

Spis treści

Informacje ogólne

Dostarczone akcesoria	54
Czyszczenie płyt	54
Instalacja urządzenia	54

Podstawowe połączenia

Krok 1: Rozmieszczenie głośników i subwoofer	55
Krok 2: Podłączanie zestawu i głośników do subwoofera	55
Krok 3: Podłączanie głośników bezprzewodowych	56
Krok 4: Odbiornik bezprzewodowy	57
Krok 5: Podłączanie odbiornika TV	58
Opcja 1: Korzystanie z gniazda Scart	58
Opcja 2: Korzystanie z gniazda S-Video	58
Opcja 3: Korzystanie z gniazda Composite Video	58
Krok 6: Podłączanie telewizora z gniazdami rozdzielonych składowych sygnału wideo (opcjonalne)	59
Krok 7: Podłączanie anten FM/MW	59
Krok 8: Podłączanie kabla zasilającego	60

Podłączanie do urządzeń zewnętrznych

Podłączanie magnetowidu lub dekodera telewizji kablowej/satelitarnej	61
Odtwarzanie nagrania z magnetowidu	61
Podłączanie cyfrowego sprzętu audio	61
Odtwarzanie nagrania	61
Podłączanie urządzenia pamięci flash USB lub czytnika pamięci kart USB	62
Korzystanie z portu USB	62

Pilot zdalnego sterowania

63~64	
Panel przedni	65

Czynności wstępne

Krok 1: Wkładanie baterii do pilota zdalnego sterowania	66
Korzystanie z pilota zdalnego sterowania ..	66
Krok 2: Przełączanie na aktywny tryb	66
Przełączanie na tryb oszczędzania energii Eco Power	66
Krok 3: Ustawianie odbiornika TV	66
Konfiguracja funkcji wybierania kolejnoliniowego (tylko dla telewizorów obsługujących ten tryb)	67
Wybór odpowiedniego systemu kolorów ..	68
Ustawianie formatu obrazu TV	68
Krok 4: Wybór wersji językowej	69
Ustawianie języka menu ekranowego	69
Ustawianie języka ścieżki dźwiękowej, napisów dialogowych i menu płyty	69

Odtwarzanie płyt

Płyty odtwarzane przez urządzenie	70
Odtwarzanie płyt	70
Automatyczny tryb gotowości Eco Power	71
Podstawowe elementy sterujące odtwarzaniem	71
Wybór różnych funkcji powtarzania/ odtwarzania losowego	71
Inne operacje odtwarzania wideo (DVD/ VCD/SVCD)	72
Korzystanie z menu płyty	72
Wyświetlanie informacji o odtwarzaniu	72
Odtwarzanie poklatkowe	73
Kontynuacja odtwarzania od miejsca zatrzymania	73
Zmiana wielkości obrazu	73
Zmiana wersji językowej ścieżki dźwiękowej	73
Zmiana wersji językowej napisów (jedynie DVD)	73
Podgląd (jedynie VCD)	74

Spis treści

Odtwarzanie

Odtwarzanie zdjęć lub plików dźwiękowych z urządzenia pamięci flash USB lub czytnika karty pamięci USB	75
Zgodność urządzenia USB	75
Odtwarzanie plików w formacie MP3/Windows Media™ Audio/JPEG/MPEG-4 ...	76
Jednoczesne odtwarzanie muzyki w formacie MP3 i zdjęć w formacie JPEG	76
Odtwarzanie płyt zawierających zdjęcia (pokaz slajdów)	77
Podgląd	77
Zmiana wielkości obrazu	77
Obracanie i odwracanie zdjęcia	77
Obsługiwane płyty ze zdjęciami JPEG	77
Odtwarzanie płyt Super Audio CD (SACD)	78
Odtwarzanie płyt DivX	78

Opcje w menu ustawiania systemu

Przejdźcie do General Setup Page (Strona ustawień ogólnych)	79
Blokowanie/odblokowywanie odtwarzania wybranej płyty DVD	79
System przyciemniania panelu wyświetlacza	79
Programowanie (nie dostępne dla płyt Picture CD/MP3/SACD)	80
Ustawianie języka menu ekranowego	80
Wygaszacz – włączanie/wyłączanie	81
DivX® VOD – kod rejestracji	81
Przejdźcie do Audio Setup Page (Strona ustawień dźwięku)	82
Głośność/Opóźnienie	82
Tryb nocny – włączanie/wyłączanie	82
CD Upsampling (Zwiększenie częstotliwości próbkowania CD)	82
Przejdźcie do Video Setup Page (Strona ustawień wideo)	83
System TV	83
Rodzaj TV	83
Tryb wybierania kolejnoliniowego – włączanie/wyłączanie	83
Ustawienia obrazu	84
Ustawianie wyjścia wideo	84

Przejdźcie do strony Preference Page (Strona preferencji)	85
Ustawianie języka ścieżki dźwiękowej, napisów dialogowych i menu płyty	85
Ograniczenie odtwarzania przez ustawienie poziomu blokady rodzicielskiej	85~86
Kontrola odtwarzania (PBC)	86
Nawigator MP3/JPEG – włączanie/wyłączanie	86
Zmiana hasła	87
Ustawianie czcionki napisów dialogowych do filmów DivX	87
Ustawienia domyślne	87

Obsługa tunera

Wyszukiwanie stacji radiowych	88
Programowanie stacji radiowych	88
Strojenie automatyczne	88
Automatyczne zapamiętywanie stacji	89
Programowanie ręczne	89
Wybór jednej z zaprogramowanych stacji .	89
Usuwanie zaprogramowanej stacji radiowej	89

Ustawienia dźwięku i regulacja głośności

Regulacja głośności poszczególnych głośników	90
Wybór dźwięku przestrzennego	91
Wybór cyfrowych efektów dźwiękowych ..	91
Regulacja głośności	91

Inne funkcje

Nastawianie wyłącznika nocnego	92
--------------------------------------	----

Dane techniczne

Rozwiązywanie problemów

Słownik terminów

Polski

Informacje ogólne

Dostarczone akcesoria

Kabel SCART (czarny)



Antena przewodowa FM



Antena ramowa MW



Pilot zdalnego sterowania
dwie baterie
(12nc: 3139 258 70142)

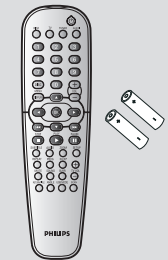

Odbiornik
bezprzewodowy

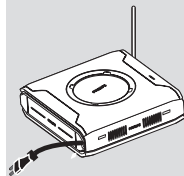

Podstawa odbiornika
bezprzewodowego



Czyszczenie płyt

Płyty należy czyścić kawałkiem miękkiej tkaniny przecierając je prostymi ruchami od środka w kierunku zewnętrznym.

UWAGA!

Nie wolno używać benzenu, rozcieńczalników, popularnych środków czyszczących ani środków antystatycznych w aerozolu przeznaczonych do płyt.

Ponieważ jednostka optyczna (laser) odtwarzacza DVD ma większą moc niż w zwykłych odtwarzaczach DVD i CD, płyty czyszczące przeznaczone do odtwarzaczy DVD i CD mogą uszkodzić jednostkę optyczną (laser). Dlatego nie należy używać płyt czyszczących.

Instalacja urządzenia

Wybór odpowiedniego miejsca

- Urządzenie należy postawić na płaskiej, twardej i stabilnej powierzchni. Nie należy stawiać urządzenia na dywanie.
- Nie umieszczać urządzenia na innych urządzeniach mogących powodować jego przegrzanie (np. amplitunerze lub wzmacniaczu).
- Nie należy kłaść niczego pod urządzeniem (np. płyt CD, gazet).

Przestrzeń wentylacyjna

- Aby zapobiec przegrzewaniu się urządzenia, należy umieścić je w miejscu o odpowiedniej wentylacji. W tym celu należy zapewnić co najmniej 10 cm wolnej przestrzeni z tyłu i z góry oraz 5 cm z prawej i lewej strony.

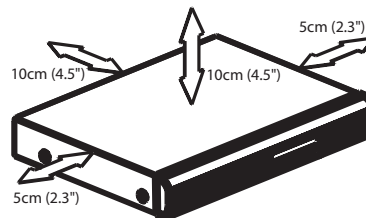

Należy unikać wysokiej temperatury, wilgoci, wody i kurzu.

- Nie wolno narażać urządzenia na kontakt z kapiącą lub pryskającą wodą.
- Nie wolno umieszczać na urządzeniu niebezpiecznych przedmiotów (np. naczyń wypełnionych wodą, zapalonych świeczek).

Podstawowe połączenia

Krok 1: Rozmieszczenie głośników i subwoofer

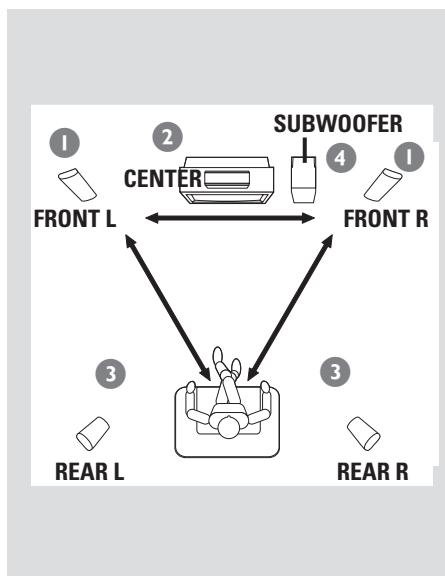

Aby uzyskać możliwie najlepszy dźwięk przestrzenny, wszystkie głośniki powinny być ustawione w tej samej odległości od odbiorcy.

- 1 Ustaw przedni lewy oraz prawy głośnik w równej odległości od odbiornika TV oraz pod kątem około 45 stopni względem miejsca odsłuchu.
- 2 Umieść głośnik centralny nad telewizorem.
- 3 Głośniki tyłny umieść na wysokości uszu odbiorcy, zwracając je ku sobie lub montując na ścianie.
- 4 Postaw subwoofer na podłodze, w pobliżu odbiornika TV.

Przydatne wskazówki:

- Aby uniknąć wpływu zakłóceń magnetycznych na jakość obrazu, nie należy ustawiać przednich głośników zbyt blisko odbiornika TV.
- Wokół odtwarzacza DVD należy pozostawić wolną przestrzeń zapewniającą odpowiednią wentylację urządzenia.

Krok 2: Podłączanie zestawu i głośników do subwoofera

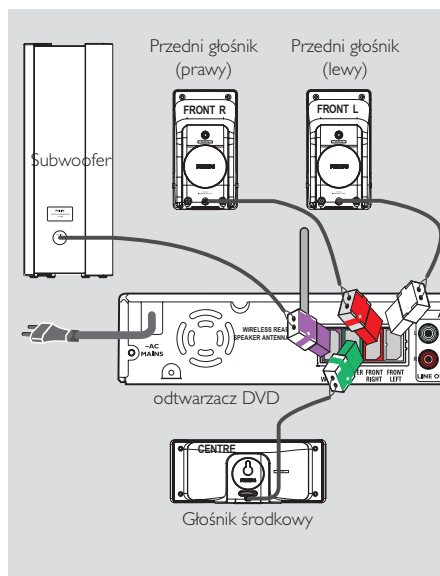

Podłącz głośniki zestawu do złączy na tylnej ścianie subwoofera, dopasowując kolory wtyków i złączy głośnikowych.

Przydatne wskazówki:

- Aby uniknąć wpływu zakłóceń magnetycznych na jakość obrazu, nie należy ustawiać przednich głośników zbyt blisko odbiornika TV.
- Aby zapobiec powstawaniu zakłóceń, nie należy umieszczać subwoofera zbyt blisko zestawu, zasilacza sieciowego, telewizora ani innych źródeł promieniowania.

Polski

Podstawowe połączenia (ciąg dalszy)

Krok 3: Podłączanie głośników bezprzewodowych

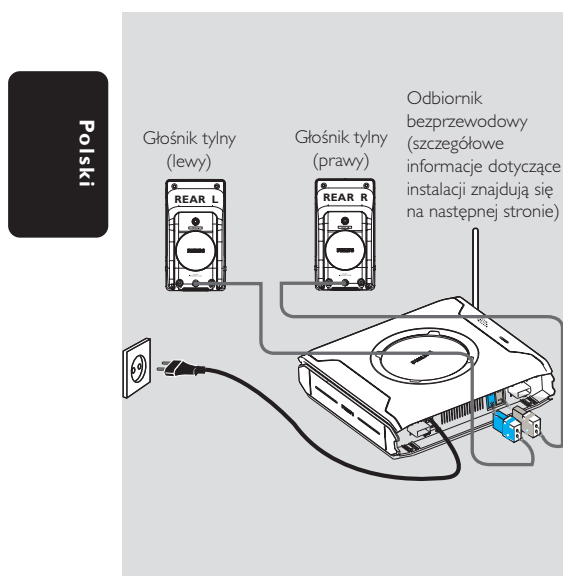

Tylne głośniki są wyposażone w odbiornik bezprzewodowy, który odbiera sygnały audio z zestawu DVD. Bezprzewodowe głośniki tylne zapewniają efekt przestrzenności dźwięku bez konieczności układania kabli.

- Za pomocą znajdujących się w zestawie przewodów połącz lewy tylny i prawy tylny głośnik z odbiornikiem bezprzewodowym, dopasowując kolory przewodów tych głośników do kolorów gniazd.

Przydatne wskazówki:

– Aby zapobiec powstawaniu zakłóceń, nie należy umieszczać subwoofera zbyt blisko zestawu, zasilacza sieciowego, telewizora ani innych źródeł promieniowania.

Podstawowe połączenia (ciąg dalszy)

Krok 4: Odbiornik bezprzewodowy

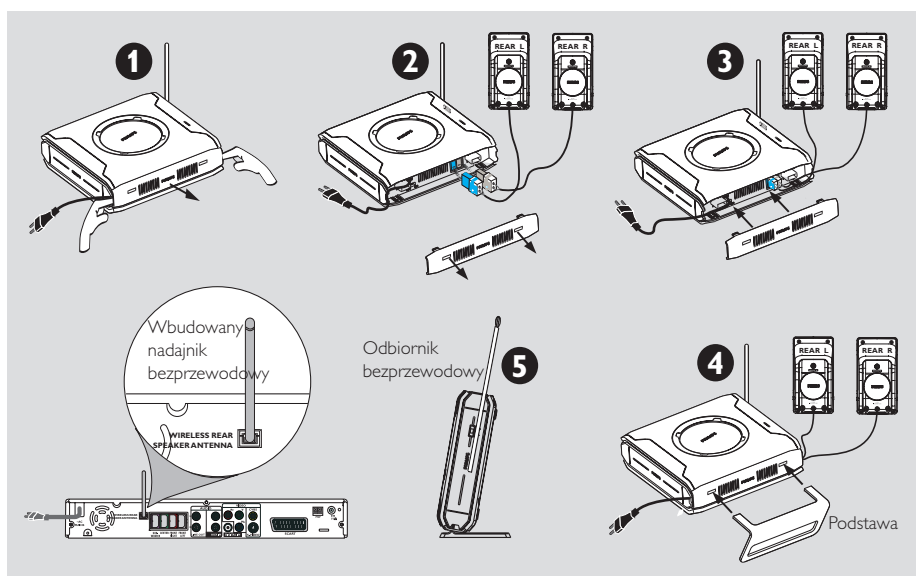

Polski

- Włącz zestaw DVD i uruchom odtwarzanie płyty.
- Wybierz kanał o tej samej częstotliwości transmisji dla bezprzewodowego nadajnika i odbiornika.

Nadajnik bezprzewodowy:

- Naciśnij przycisk **SOUND** na pilocie i przytrzymaj go aż do momentu uzyskania najlepszej częstotliwości umożliwiającej optymalny odbiór.

Pomocne wskazówki:

- W przypadku zniekształceń dźwięku wybierz inną częstotliwość zarówno dla bezprzewodowego nadajnika, jak i odbiornika. Zakłócenia mogą być spowodowane pracą innych urządzeń znajdujących się w domu użytkownika lub w sąsiedztwie i korzystających z tej samej częstotliwości transmisji.
- Aby poprawić odbiór, należy wysunąć anteny pionowo do góry. Sprawdź, czy anteny są umieszczone w bezpiecznej pozycji, z dala od innych przedmiotów.

Aby zapewnić wysoką jakość nadawania i transmisji dźwięku:

- Bezprzewodowy nadajnik i odbiornik należy umieścić w odległości przynajmniej 3 metrów od siebie oraz na wysokości przynajmniej 30 cm nad podłogą. Urządzenia te nie powinny znajdować się zbyt blisko telewizora, zasilacza elektrycznego lub innych źródeł promieniowania.
- Należy również pamiętać, że przechodzenie przez obszar między nadajnikiem a głośnikiem bezprzewodowym lub przebywanie w jego pobliżu może spowodować przerwanie sygnału audio w wyniku odbicia fal.
- Transmisja bezprzewodowa może być zakłócana przez inne urządzenia, np. kuchenki mikrofalowe, telefony bezprzewodowe itp.
- Ustaw odbiornik bezprzewodowy i antenę w pozycji stojącej (zgodnie z rysunkiem 5).

Podstawowe połączenia (ciąg dalszy)

Krok 5: Podłączanie odbiornika TV

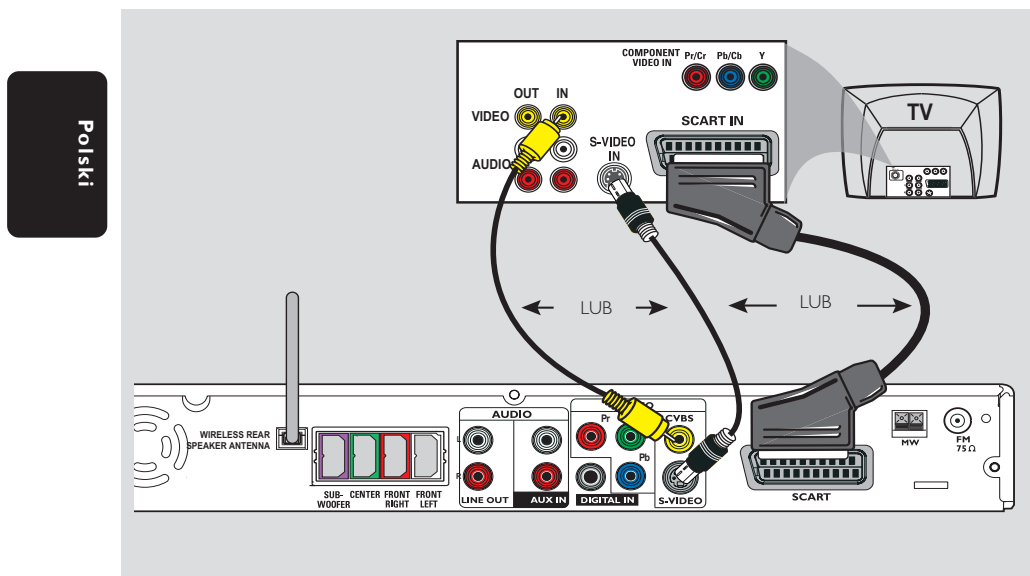

WAŻNE!

- Spośród poniższych opcji wystarczy wybrać tylko jedno połączenie wideo, zależnie od funkcji odbiornika TV.
- Odtwarzacz DVD należy podłączać bezpośrednio do odbiornika TV.
- Po wykonaniu podstawowych połączeń, przejdź do strony 66 w celu skonfigurowania telewizora.

Pomocne wskazówki:

- Aby móc słuchać dźwięku z telewizora za pośrednictwem głośników zestawu, połącz za pomocą przewodów audio (białego/czerwonego - nie należą do wyposażenia) gniazda AUX IN z odpowiednimi gniazdami AUDIO OUT telewizora (nie wymagane w przypadku połączenia scart).
- Złącze wideo Scart (RGB) zapewnia lepszą jakość obrazu niż złącze kompozytowe.

Opcja 1: Korzystanie z gniazda Scart

- Za pomocą kabla wideo Scart (czarny) gniazdo wyjściowe **SCART** odtwarzacza DVD należy połączyć z odpowiednimi gniazdami wejściowymi Scart odbiornika TV.
LUB

Opcja 2: Korzystanie z gniazda S-Video

- Za pomocą kabla S-Video (nie dołączony do urządzenia) gniazdo wyjściowe **S-VIDEO** odtwarzacza DVD należy połączyć z gniazdem wejściowym S-Video odbiornika TV (oznaczonym jako Y/C lub S-VHS).
LUB

Opcja 3: Korzystanie z gniazda Composite Video

- Za pomocą kabla kompozytowego sygnału wideo (żółty - nie dołączony do urządzenia) gniazdo wyjściowe **CVBS** odtwarzacza DVD należy połączyć z gniazdem wejściowym sygnału wideo odbiornika TV (oznaczonym jako A/V In, Video In, Composite lub Baseband).

Podstawowe połączenia (ciąg dalszy)

Krok 6: Podłączenie telewizora z gniazdami rozdzielonych składowych sygnału wideo (opcjonalne)

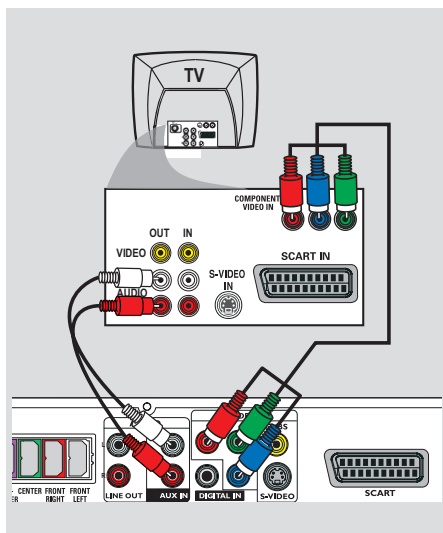

WAŻNE!

– Wysoką jakość obrazu z wybieraniem kolejnoliniowym można uzyskać tylko na telewizorach obsługujących ten tryb i wyposażonych w wejście **Y Pb Pr**.
– **NIE** podłączaj telewizora za pomocą zarówno złącza **SCART**, jak i gniazd **Y Pb Pr**, ponieważ może to niekorzystnie wpłynąć na jakość obrazu.

- 1 Za pomocą odpowiednich przewodów (czerwonego/niebieskiego/zielonego - nie należą do wyposażenia) połącz gniazda **Y Pb Pr** zestawu z odpowiednimi gniazdami w telewizorze (czasami oznaczonymi napisami **Y Pb/Cb Pr/Cr** lub **YUV**).
- 2 Aby móc słuchać dźwięku z telewizora przy użyciu zestawu DVD, połącz za pomocą przewodów audio (białego/czerwonego – nie dołączone do zestawu) gniazda **AUX IN** z odpowiednimi gniazdami **AUDIO OUT** telewizora.
- 3 Szczegółowy opis konfiguracji trybu wybierania kolejnoliniowego można znaleźć na stronie 67.

Krok 7: Podłączenie anten FM/MW

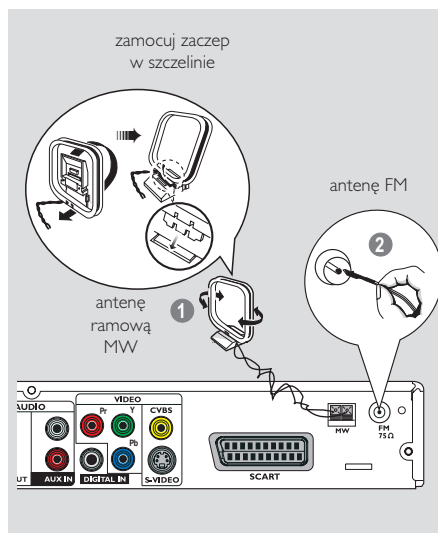

- 1 Podłącz dostarczoną antenę ramową MW do gniazda **MW**. Umieść antenę MW na półce, stojaku lub przymocuj ją do ściany.
- 2 Podłącz dostarczoną antenę FM do gniazda **FM**. Rozwiń antenę FM i przymocuj jej końce do ściany.

Aby odbiór sygnału stereo FM był lepszy, należy podłączyć antenę zewnętrzną FM (nie należącą do wyposażenia).

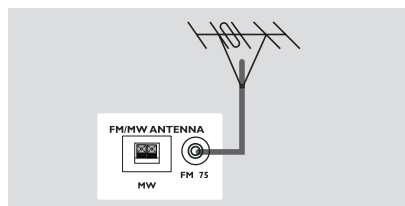

Przydatne wskazówki:

- Antenę należy ustawić w taki sposób, aby uzyskać optymalny odbiór.
- Anteny należy ustawiać możliwie jak najdalej od telewizora, magnetowidu czy innego źródła promieniowania, aby uniknąć zakłóceń.

Polski

Podstawowe połączenia (ciąg dalszy)

Krok 8: Podłączanie kabla zasilającego

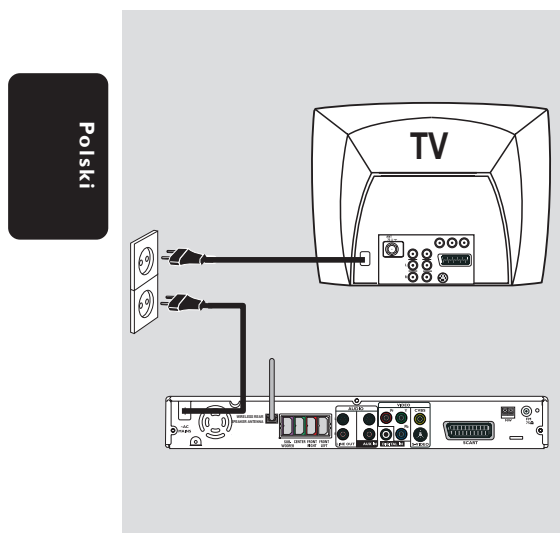

Po prawidłowym podłączeniu wszystkich elementów wtyczkę kabla zasilającego należy umieścić w gniazdku sieciowym.

Zaświeci się czerwona dioda Eco Power LED zestawu. Po włączeniu zasilania nie wolno wykonywać, ani zmieniać połączeń.

Pomocna wskazówka:

– Dane identyfikacyjne i informacje o zasilaniu podano na tabliczce znamionowej na tylnej lub dolnej ścianie urządzenia.

Podłączanie do urządzeń zewnętrznych

Podłączanie magnetowidu lub dekodera telewizji kablowej/satelitarnej

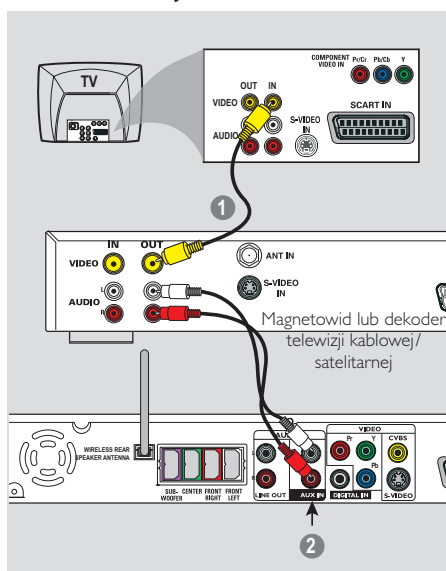

Odtwarzanie nagrania z magnetowidu

- 1 Podłącz magnetowid lub dekodera telewizji kablowej/satelitarnej do odbiornika TV w sposób przedstawiony poniżej.
- 2 Połącz gniazda **AUX IN (R/L)** odtwarzacza DVD z gniazdami AUDIO OUT magnetowidu lub dekodera telewizji kablowej/satelitarnej.

Przycisk **AUX/DI** zdalnego sterowania, aby wybrać opcję "RII" (Wyjście pomocnicze) w celu uaktywnienia źródła sygnału wejściowego.

Podłączanie cyfrowego sprzętu audio

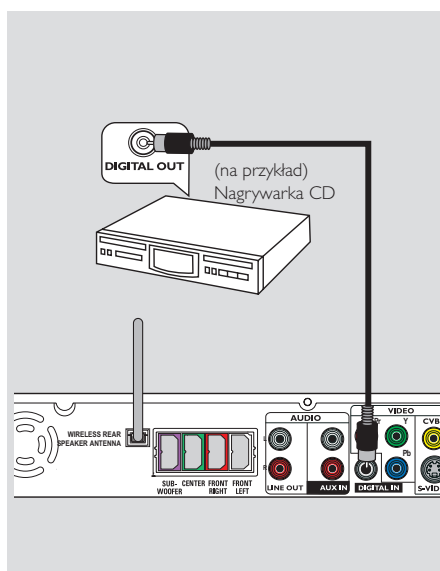

Odtwarzanie nagrania

- Połącz gniazdo **DIGITAL IN** odtwarzacza DVD z gniazdem DIGITAL OUT cyfrowego urządzenia audio.

Przycisk **AUX/DI** zdalnego sterowania, aby wybrać opcję "II" (Wejście cyfrowe) w celu uaktywnienia źródła sygnału wejściowego.

Przydatne wskazówki:

- Niektóre płyty DVD są zabezpieczone przed kopiowaniem. Przegranie takiej płyty za pomocą magnetowidu lub urządzenia do nagrywania cyfrowego nie jest możliwe.
- Do odtwarzania poprzez połączenie DIGITAL IN ustaw wyjście cyfrowe danego odtwarzacza na format PCM.
- Szczegółowe informacje o połączeniach oraz obsłudze innych urządzeń znajdują się w dołączonych do nich podręcznikach użytkownika.

Polski

Podłączanie do urządzeń zewnętrznych (ciąg dalszy)

Podłączanie urządzenia pamięci flash USB

Polski

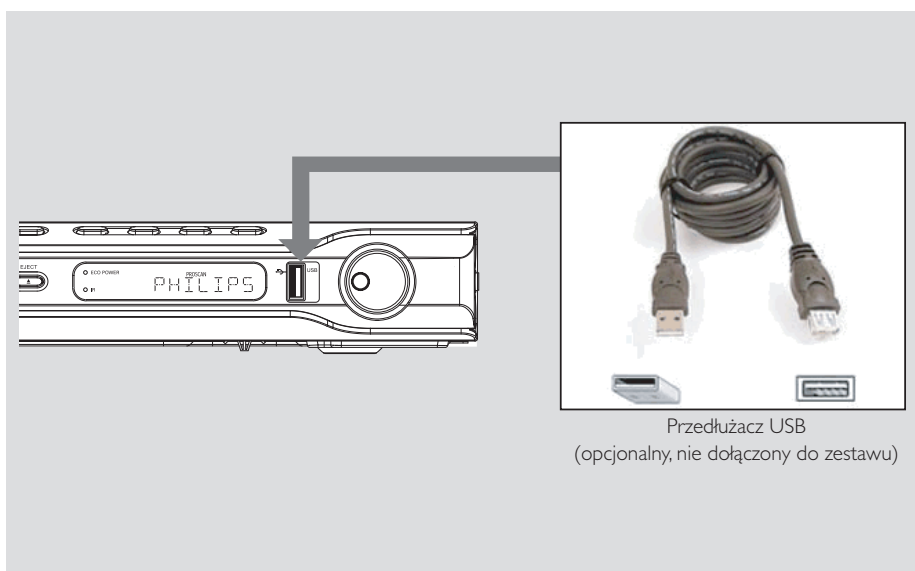

Korzystanie z portu USB

Zawartość urządzenia pamięci flash USB lub czytnika karty pamięci USB można przeglądać tylko za pomocą tego zestawu DVD. Edycja danych i ich nagrywanie na płyty DVD+R/+RW nie są możliwe.

- 1 Podłącz urządzenie pamięci flash USB lub czytnik karty pamięci USB bezpośrednio do portu USB na panelu przednim w sposób pokazany na powyższej ilustracji.
- 2 Naciśnij przycisk **USB MODE** na pilocie, aby wyświetlić pliki zapisane w urządzeniu pamięci flash USB lub czytniku kart pamięci USB.
- 3 Przed odłączeniem urządzenia pamięci flash USB lub czytnika karty pamięci USB należy zatrzymać odtwarzanie.

Pomocne wskazówki:

- Port USB obsługuje tylko odtwarzanie plików dźwiękowych w formacie JPEG/MP3/Windows Media™.
- Port USB nie obsługuje żadnych innych urządzeń USB oprócz urządzenia pamięci flash USB lub czytnika kart pamięci USB.
- Jeśli urządzenia USB nie można podłączyć bezpośrednio do portu, należy zastosować przedłużacz USB.

Pilot zdalnego sterowania

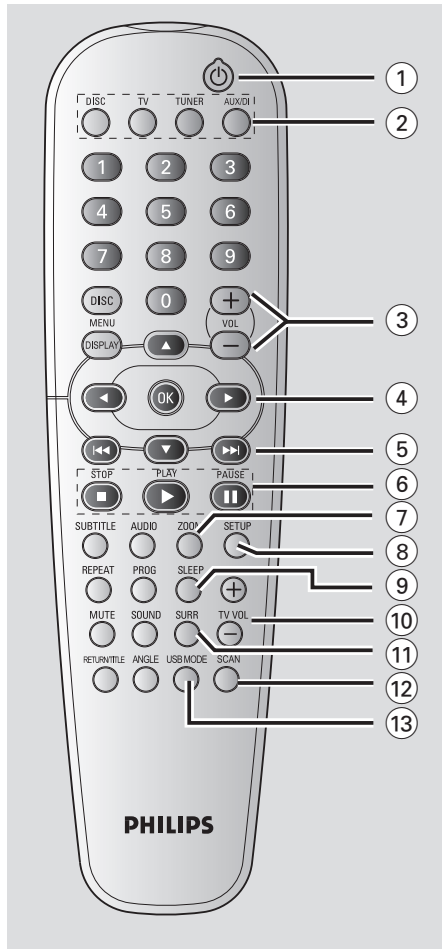

- ① – Służy do włączania urządzenia lub przełączania go w tryb gotowości Eco Power.
- ② **Przyciski źródeł sygnału**
DISC (Płyta): przełącza tryb źródła dźwięku na DISC.
TV: Przełączanie w tryb TV.
 Sygnał dźwięku z telewizora będzie odtwarzany przez zestaw DVD.
TUNER (Tuner): służy do przełączania pomiędzy odbiorem w paśmie FM i MW.
AUX/DI : umożliwia przełączanie pomiędzy trybem AUX (Wejście pomocnicze) i DI (Wejście cyfrowe).

- ③ **VOL + -**
 – Służy do regulacji poziomu głośności.
- ④ –
 – DISC (Płyta): Umożliwia wybór kierunku poruszania się po strukturze menu.
 – TUNER (Tuner): Użyj przycisków , aby uruchomić automatyczne wyszukiwanie, oraz przycisków , aby dobrać częstotliwość radiową w górę lub w dół.
- ⑤ –
 – DISC (Płyta): *umożliwia wyszukiwanie wstecz/ wprzód lub wybór ścieżki.
 – TUNER (Tuner): wybór zaprogramowanej stacji radiowej.
- ⑥ **PAUSE II**
 – DISC (Płyta): Wstrzymanie odtwarzania.
- PLAY ▶**
 – DISC (Płyta): Rozpoczęcie odtwarzania.
- STOP ■**
 – Powoduje zakończenie danej operacji.
 – DISC (Płyta): zatrzymuje odtwarzanie.
 – DISC (Płyta): przytrzymanie przycisku spowoduje wysunięcie /wsunięcie szuflady na płytę.
 – TUNER: *kasuje zaprogramowaną stację radiową.
- ⑦ **ZOOM**
 – Powiększa obraz na ekranie odbiornika TV.
- ⑧ **SETUP**
 – DISC (Płyta): Umożliwia wejście i wyjście z menu ustawień systemu.
- ⑨ **SLEEP**
 – Służy do ustawiania wyłącznika nocnego.
- ⑩ **TV VOL + -**
 – Służy do regulacji poziomu głośności odbiornika TV (tylko odbiorniki TV firmy Philips).
- ⑪ **SURR**
 – Umożliwia wybór trybu wielokanałowego dźwięku przestrzennego, dźwięku przestrzennego dźwięku stereofonicznego.
- ⑫ **SCAN**
 – Odtwarza początkowe kilka sekund każdej ścieżki/rozdziału na płycie.
- ⑬ **USB MODE**
 – Przeglądanie zawartości podłączonego urządzenia pamięci flash USB i zakończenie trybu USB.

* = Naciśnij i przytrzymaj przycisk przez co najmniej dwie sekundy.

Polski

Pilot zdalnego sterowania (ciąg dalszy)

14 Klawiatura numeryczna (0-9)

- DISC (Płyta): Wprowadzanie cyfr i liter w odpowiednich polach wprowadzania danych.
- TUNER: Umożliwia wprowadzenie numeru zaprogramowanej stacji radiowej.

15 DISC MENU

- Umożliwia wejście lub wyjście z menu zawartości płyty.
- W przypadku magnetowidu przycisk służy do wyboru różnych funkcji podglądu.

16 DISPLAY

- DISC (Płyta): Wyświetla informacje o trybie pracy zestawu i płycie.

17 OK

- Służy do potwierdzenia wyboru.

18 AUDIO

- DISC (Płyta): Służy do wyboru języka ścieżki dźwiękowej (DVD,VCD) lub kanału audio (CD).

19 SUBTITLE

- DISC (Płyta): Służy do wyboru języka napisów/ wyłącza napisy.

20 PROG

- DISC (Płyta): włącza tryb programowania.
- TUNER (Tuner): włącza tryb *automatycznego/ ręcznego programowania stacji radiowych.

21 REPEAT

- Wybieranie różnych trybów powtarzania; wyłączenia trybu powtarzania.

22 MUTE

- Wycisza dźwięk lub przywraca poprzednią głośność.

23 RETURN/TITLE

- Powrót do poprzedniego menu / wyświetlenie menu tytułów.

24 ANGLE

- Wybór kąta ustawienia kamery DVD.

25 SOUND

- Umożliwia wybór rodzaju dźwięku.

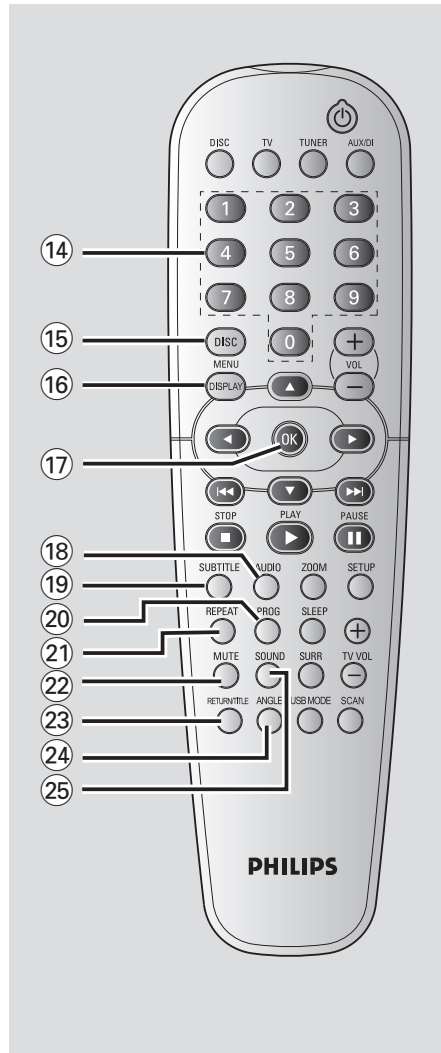

* = Naciśnij i przytrzymaj przycisk przez co najmniej dwie sekundy.

Panel przedni

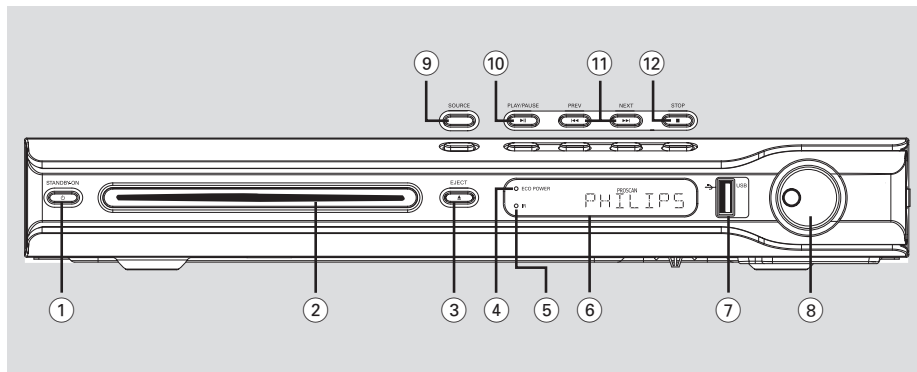

Polski

- ① **STANDBY ON (⏻)**
 - Przełączenie zestawu DVD w tryb gotowości Eco Power.
- ② **Szczelina płyty**
- ③ **EJECT ▲**
 - Wysłunięcie płyty.
- ④ **Wskaźnik ECO POWER**
 - Świeci się podczas odtwarzania płyty Eco Power.
- ⑤ **iR**
 - Czujnik pilota zdalnego sterowania.
- ⑥ **Panel wyświetlacza odtwarzacza**
- ⑦ **USB PORT**
 - Wejście służące do podłączenia urządzenia pamięci flash USB.
 - Naciśnij przycisk USB MODE, aby wyświetlić zawartość urządzenia pamięci flash.
- ⑧ **VOLUME**
 - Służy do regulacji poziomu głośności.
- ⑨ **SOURCE**
 - Służy do wybierania odpowiedniego źródła dźwięku: DISC, TUNER (FM/MW), TV lub AUX/DI.
- ⑩ **▶ II PLAY PAUSE**
 - DISC (Płyta): uruchamia/zatrzymuje odtwarzanie.
 - TUNER (Tuner): uruchamia automatyczne programowanie stacji radiowych w trybie Plug & Play.
- ⑪ **◀◀ PREV / NEXT ▶▶**
 - DISC (Płyta): *umożliwia wyszukiwanie wstecz/ wprzód lub wybór ścieżki.
 - TUNER (Tuner): wybór zaprogramowanej stacji radiowej.
- ⑫ **■ STOP**
 - Powoduje zakończenie danej operacji.
 - DISC (Płyta): zatrzymuje odtwarzanie.
 - TUNER (Tuner): naciśnij i przytrzymaj ten przycisk, aby usunąć bieżącą zaprogramowaną stację radiową.

* = Naciśnij i przytrzymaj przycisk przez co najmniej dwie sekundy.

Czynności wstępne

Krok 1: Wkładanie baterii do pilota zdalnego sterowania

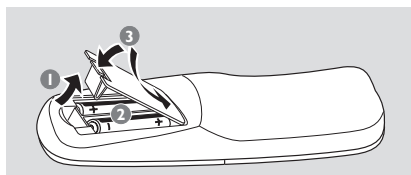

- 1 Otwórz komorę baterii.
- 2 Włóż dwie baterie typu R06 lub AA, stosując się do oznaczeń (+ / -) umieszczonych wewnątrz komory.
- 3 Zamknij pokrywę.

OSTRZEŻENIE!

- Baterie należy wyjąć z pilota w razie ich rozładowania, a także jeśli pilot nie będzie używany przez dłuższy czas.
- Nie należy używać razem nowych baterii ze starymi ani baterii różnych typów.
- Ponieważ baterie zawierają substancje chemiczne, powinny być wyrzucane w odpowiedni sposób.

Korzystanie z pilota zdalnego sterowania

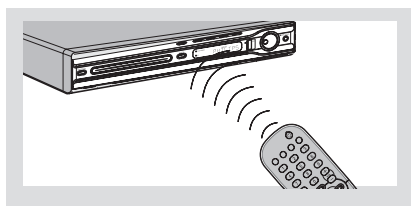

- 1 Skieruj pilota bezpośrednio na czujnik zdalnego sterowania (IR) na przednim panelu.
- 2 Wybierz źródło sygnału, którym chcesz sterować, naciskając jeden z przycisków wyboru źródła sygnału na pilocie zdalnego sterowania (na przykład TV, TUNER).
- 3 Następnie wybierz żądaną funkcję (na przykład ►, ◀◀, ▶▶▶).

Krok 2: Przełączanie na aktywny tryb

- Naciśnij przycisk **SOURCE** należy wybrać: DISC → FM → MW → TV → AUX → DI → DISC

lub

- Naciśnij przycisk **DISC, TV, TUNER** lub **AUX/DI** należy wybrać:

Przełączanie na tryb oszczędzania energii Eco Power

- Naciśnij przycisk **STANDBY ON** (⏻).
→ Ekran wyświetlacza zgaśnie.

Krok 3: Ustawianie odbiornika TV

Aby oglądać materiały odtwarzane w zestawie DVD, należy po podłączeniu zestawu DVD do telewizora włączyć w telewizorze kanał umożliwiający odbiór sygnału z gniazda wejściowego (np. „EXT”, „0”, „AV”).

- 1 Naciśnij przycisk **SOURCE** w takim położeniu, aby na wyświetlaczu pojawiło się wskazanie "DISC" (Płyta).
- 2 Włącz odbiornik TV i ustaw odpowiedni kanał wideo. Na ekranie odbiornika TV powinien pojawić się niebieski obraz odtwarzacza DVD.
→ Zazwyczaj kanał ten znajduje się pomiędzy najniższym i najwyższym kanałem i może być oznaczony jako FRONT, AV IN lub VIDEO. Więcej informacji znajduje się w instrukcji obsługi odbiornika TV.
→ Można również przejść do kanału 1 odbiornika TV, a następnie naciskać przycisk zmiany kanałów w dół do momentu znalezienia kanału wideo.
→ Także pilot zdalnego sterowania odbiornika TV może być wyposażony w przycisk lub przełącznik pozwalający na wybór różnych trybów wideo.

Czynności wstępne (ciąg dalszy)

Konfiguracja funkcji wybierania kolejnoliniowego (tylko dla telewizorów obsługujących ten tryb)

Tryb wybierania kolejnoliniowego umożliwia wyświetlanie dwukrotnie większej ilości klatek na sekundę niż tryb wybierania z przeplotem (zwykły telewizor). Ze względu na niemal dwukrotnie większą liczbę linii, tryb wybierania kolejnoliniowego oferuje większą rozdzielczość i jakość obrazu.

WAŻNE!

Przed uaktywnieniem trybu wybierania kolejnoliniowego należy upewnić się, że:

- 1) telewizor obsługuje tryb wybierania kolejnoliniowego;
 - 2) zestaw jest podłączony do telewizora za pomocą gniazd Y Pb Pr (patrz str. 59).
- 1 Włącz tryb wybierania kolejnoliniowego w telewizorze lub włącz tryb wybierania z przeplotem (patrz instrukcja obsługi telewizora).
 - 2 Naciśnij przycisk **DISC** na pilocie, aby włączyć zestaw DVD.
 - 3 Włącz telewizor i wybierz odpowiedni kanał wejścia video (patrz strona 66).
→ Na ekranie telewizora wyświetli się niebieski ekran tła odtwarzacza DVD.
 - 4 Naciśnij przycisk **SETUP** na pilocie zdalnego sterowania.
 - 5 Naciśnij przycisk **▶**, aby wybrać opcję { Video Setup Page } (Strona ustawień video).

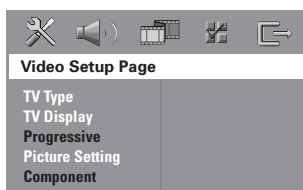

- 6 Wybierz kolejno opcje: { **Component** } > { **YUV** }, a następnie naciśnij przycisk **OK**, aby potwierdzić.
- 7 Wybierz kolejno opcje: { **Progressive** } > { **On** } (Włączone), a następnie naciśnij przycisk **OK**, aby potwierdzić.
→ Na ekranie telewizora zostanie wyświetlone poniższe menu.

WSKAZÓWKI: Pozycje podkreślone to domyślne ustawienia fabryczne. Naciśnij przycisk **◀**, aby przejść do poprzedniej pozycji menu. Naciśnij przycisk **SETUP**, aby wyjść z menu.

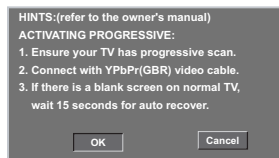

- 8 Naciśnij przycisk **◀**, aby podświetlić element **OK** menu, a następnie naciśnij przycisk **OK**, aby potwierdzić.

Do czasu włączenia w telewizorze trybu wybierania kolejnoliniowego na ekranie telewizora nie będzie wyświetlany obraz.

- 9 Włącz w telewizorze tryb wybierania kolejnoliniowego (patrz instrukcja obsługi telewizora).
→ Na ekranie telewizora zostanie wyświetlone poniższe menu.

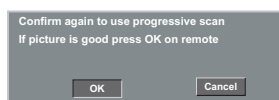

- 10 Naciśnij przycisk **◀**, aby podświetlić element **OK** menu, a następnie naciśnij przycisk **OK**, aby zatwierdzić wybór.
→ Konfiguracja została zakończona – teraz możesz cieszyć się obrazem w dużej rozdzielczości.

W przypadku braku obrazu:

- Odczekaj 15 sekund na automatyczne przywrócenie ustawień.
LUB
- 1 Wyłącz funkcję wybierania kolejnoliniowego, naciskając przycisk **EJECT** **▲** na zestawie DVD.
- 2 Naciśnij przycisk **◀** na pilocie.
- 3 Naciśnij przycisk **MUTE** na pilocie.
→ Na ekranie telewizora wyświetli się niebieski ekran tła odtwarzacza DVD.

Pomocna wskazówka:

– Niektóre telewizory typu High-Definition oraz telewizory obsługujące funkcję wybierania kolejnoliniowego mogą nie działać z tym zestawem DVD, czego efektem jest nienaturalne wyświetlanie obrazu podczas odtwarzania płyt DVD Video w trybie wybierania kolejnoliniowego. Należy wtedy wyłączyć funkcję wybierania kolejnoliniowego zarówno w telewizorze, jak i w zestawie DVD.

Czynności wstępne (ciąg dalszy)

Wybór odpowiedniego systemu kolorów

Aby można było odtworzyć płytę DVD w niniejszym odtwarzaczu, systemy kolorów płyty, odtwarzacza i odbiornika TV muszą być zgodne. Przed zmianą standardu TV upewnij się, że telewizor obsługuje wybrany system kolorów.

- 1 W trybie odtwarzania płyt naciśnij przycisk **SETUP**.
- 2 Naciśnij dwukrotnie **▶**, aby wybrać {Video Setup Page} (Ustawienia Obrazu).
- 3 Za pomocą przycisków **▲▼** zaznacz opcję { **TV Type** } (System TV) i naciśnij przycisk **▶**.

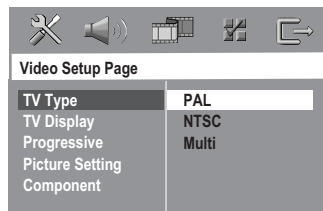





- 4 Naciśnij **▲▼**, aby zaznaczyć jedną z poniższych opcji:
 - { **PAL** } – Należy wybrać to ustawienie, jeśli podłączony odbiornik TV jest zgodny z systemem PAL. Spowoduje to zmianę sygnału wideo przy odtwarzaniu płyty w systemie NTSC na format PAL.
 - { **NTSC** } – Należy wybrać to ustawienie, jeśli podłączony odbiornik TV jest zgodny z systemem NTSC. Spowoduje to zmianę sygnału wideo przy odtwarzaniu płyty w systemie PAL na format NTSC.
 - { **Multi** } (Uniwersalny) – Należy wybrać to ustawienie, jeśli podłączony odbiornik TV jest zgodny zarówno z systemem NTSC, jak i z systemem PAL (multisystem). Format sygnału wyjściowego będzie zgodny z sygnałem wideo płyty.
- 5 Wybierz odpowiednie ustawienie i naciśnij przycisk **OK**.
 - Postępuj zgodnie z instrukcjami wyświetlanymi na ekranie telewizora, aby potwierdzić wybór.
 - Jeżeli pojawi się pusty/zniekształcony ekran telewizyjny, odczekaj 15 sekund na automatyczne przywrócenie ustawień.

Ustawianie formatu obrazu TV

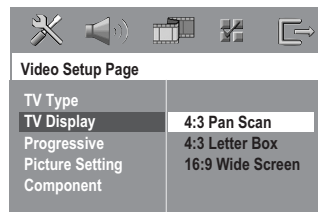
Dostosuj proporcje obrazu odtwarzacza DVD do parametrów odbiornika TV, do którego jest on podłączony. Wybrany format musi odpowiadać sposobowi zapisu obrazu na płycie. W przeciwnym wypadku ustawienia formatu obrazu nie będą miały wpływu na wyświetlany obraz.

- 1 W trybie odtwarzania płyt naciśnij przycisk **SETUP**.
- 2 Naciśnij dwukrotnie **▶**, aby wybrać {Video Setup Page} (Ustawienia Obrazu).
- 3 Za pomocą przycisków **▲▼** zaznacz opcję { **TV Display** } (Rodzaj TV) i naciśnij przycisk **▶**.



- 4 Naciśnij **▲▼**, aby zaznaczyć jedną z poniższych opcji:
 - { **4:3 Panscan** } (Panorama)  Wybierz tę opcję, jeśli korzystasz ze standardowego odbiornika TV i chcesz, aby boczne części obrazu zostały obcięte lub dopasowane do rozmiaru ekranu TV.
 - { **4:3 Letter Box** } (Skrzynka Poczta)  Wybierz tę opcję, jeśli korzystasz ze standardowego odbiornika TV. Obraz wyświetlany jest w formacie szerokoekranowym, a w dolnej i w górnej części ekranu pojawiają się szerokie, czarne pasy.
 - { **16:9 Wide Screen** }  Wybierz tę opcję, jeśli korzystasz ze szerokoekranowego odbiornika TV.
- 5 Wybierz odpowiednie ustawienie i naciśnij przycisk **OK**.

WSKAZÓWKI: Pozycje podkreślone to domyślne ustawienia fabryczne. Naciśnij przycisk **◀**, aby przejść do poprzedniej pozycji menu. Naciśnij przycisk **SETUP**, aby wyjść z menu.

Czynności wstępne (ciąg dalszy)

Krok 4: Wybór wersji językowej

Istnieje możliwość wyboru wersji językowej menu. Dzięki temu po włożeniu płyty menu będzie wyświetlane w wybranym języku. Jeśli wybrany język nie jest dostępny na płycie, obowiązywać będzie domyślny język płyty.

Język menu ekranowego (OSD) dla menu systemowego pozostanie taki, jaki został ustawiony, bez względu na język odtwarzanej płyty.

Ustawianie języka menu ekranowego

- 1 W trybie odtwarzania płyt naciśnij przycisk **SETUP**.
- 2 Naciśnij przycisk **►**, aby wybrać { General Setup Page } (Strona Ustaw. Ogólnych).
- 3 Za pomocą przycisków **▲▼** zaznacz opcję { **OSD Language** } (Język menu ekranowego) i naciśnij przycisk **►**.

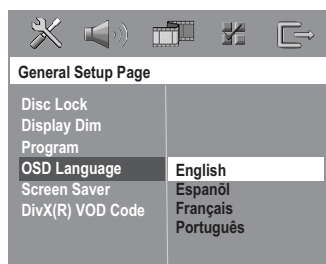

- 4 Za pomocą przycisków **▲▼** wybierz język i naciśnij przycisk **OK**.

Ustawianie języka ścieżki dźwiękowej, napisów dialogowych i menu płyty

- 1 Naciśnij dwukrotnie przycisk **■**, aby zatrzymać odtwarzanie (jeżeli zostało włączone), a następnie naciśnij przycisk **SETUP**.
- 2 Naciśnij dwukrotnie **►**, aby wybrać { Preference Page } (Strona Preferencji).
- 3 Naciśnij **▲▼**, aby podświetlić jedną z poniższych opcji, a następnie naciśnij **►**.
 - { **Audio** } (Dźwięk)
 - { **Subtitle** } (Napisy)
 - { **Disc Menu** } (Menu płyty)

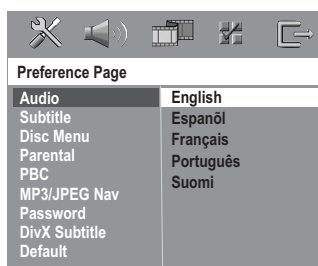

- 4 Za pomocą przycisków **▲▼** wybierz język i naciśnij przycisk **OK**.

Jeżeli wybrany język nie znajduje się na liście, wybierz { Others } (Inne),

Przy pomocy **klawiatury numerycznej (0-9)** pilota wprowadź czterocyfrowy kod języka (patrz str. 5 "Kod języka") i naciśnij **OK**, aby potwierdzić wybór.

- 5 Powtórz czynności 3~4 dla innych ustawień.

WSKAZÓWKI: Pozycje podkreślone to domyślne ustawienia fabryczne. Naciśnij przycisk **◀**, aby przejść do poprzedniej pozycji menu. Naciśnij przycisk **SETUP**, aby wyjść z menu.

Odtwarzanie płyt

WAŻNE!

- Jeżeli po naciśnięciu jakiegos przycisku na ekranie odbiornika TV pojawi się ikona zakazu (Ø lub X), oznacza to, że funkcja nie jest dostępna na płycie lub w danym momencie.
- Płyty i odtwarzacze DVD kodowane są zgodnie z ograniczeniami regionalnymi. Przed odtwarzaniem płyty należy sprawdzić, czy płyta przeznaczona jest dla tego samego regionu, co odtwarzacz.
- Nie należy popychać szuflady odtwarzacza oraz kłaść na niej innych przedmiotów. Takie postępowanie może spowodować awarię odtwarzacza.

Płyty odtwarzane przez urządzenie



Niniejszy system kina domowego DVD obsługuje następujące płyty:

- Digital Versatile Disc (DVD)
- Płyty CD wideo (VCD)
- Płyty CD wideo Super (SVCD)
- Płyty CD audio Super (SACD)
- Zamknięte płyty DVD+płyty z możliwością zapisu [ponownego zapisu] (DVD+R[W])
- Płyty kompaktowe audio (CD)
- Płyty CD-R(W) z plikami MP3, pliki graficzne w formacie (Kodak, JPEG):
 - Format JPEG/ISO 9660/UDF
 - Obsługa formatu progresywnego JPEG o rozdzielczości do 1600 x 1200
 - Obsługiwana rozdzielczość JPEG do 3072 x 2048
 - Obsługiwane częstotliwości próbkowania: 32 kHz, 44,1 kHz, 48 kHz
 - Obsługiwane szybkości transmisji danych: 32~256 kbps zmienne szybkości przepływu danych
- Windows Media™ Audio
 - 32 Kb/s - 192 Kb/s obowiązkowo
- Płyty CD-R[W] zawierające utwory w formacie MPEG-4
 - Prosty profil
 - Zaawansowany, prosty profil (640-480)
- Płyty CD-R[W] i DVD+R[W] zawierające utwory w formacie DivX®
 - DivX 3.11, 4.x i 5.x
 - brak obsługi funkcji GMC (Global Motion Compensation) i Q-Pel (Quarter Pixel)
 - Brak obsługi opcji Packed Bitstream

Kod regionu

Kod regionu ("X" oznacza określony numer kodu) znajduje się na panelu tylnym urządzenia.

Jeśli płyta DVD jest oznaczona innym kodem regionu, nie można jej odtwarzać na tym urządzeniu.



Przydatne wskazówki:

- Może się okazać, że nie w wszystkich przypadkach odtwarzanie płyt CD-R/RW lub DVD-R/RW będzie możliwe, z powodu rodzaju płyty lub jakości nagrania.
- W przypadku problemów z odtwarzaniem danej płyty, należy ją wyjąć i spróbować odtworzyć inną płytę. Nieprawidłowo sformatowane płyty nie będą odtwarzane.

Odtwarzanie płyt

- 1 Naciśnij przycisk **SOURCE** w takim położeniu, aby na wyświetlaczu pojawiło się wskazanie "DISC" (Płyta) (lub **DISC** na pilocie).
- 2 Włącz odbiornik TV i ustaw odpowiedni kanał wideo. (patrz strona 66 "Ustawianie odbiornika TV").
→ Na ekranie odbiornika TV powinien pojawić się niebieski obraz odtwarzacza DVD.
- 3 Włóż płytę do szczeliny.
→ Należy sprawdzić, czy płyta została ułożona nadrukiem do góry. W przypadku płyt dwustronnych, strona, która ma być odtwarzana powinna być zwrócona do góry.
- 4 Odtwarzanie rozpocznie się automatycznie.
→ Jeśli na ekranie odbiornika TV wyświetlane jest menu płyty, należy zapoznać się z informacjami zawartymi w części "Korzystanie z menu płyty" na patrz strona 72.
→ Jeśli płyta została zablokowana zabezpieczeniem rodzicielskim, jej odtworzenie wymaga wprowadzenia sześciocyfrowego hasła. (patrz strona 87).

WSKAZÓWKI: Niektórych płyt nie można odtwarzać w tej odtwarzacz DVD. Zależy to od konfiguracji i charakterystyki płyty oraz stanu nagrania i oprogramowania nagrywającego.

Odtwarzanie płyt (ciąg dalszy)

Automatyczny tryb gotowości Eco Power

Jest to funkcja oszczędzania energii; system przełączy się automatycznie w tryb gotowości Eco, jeśli w ciągu 30 minut od zatrzymania odtwarzania płyt nie zostanie naciśnięty żaden przycisk.

Podstawowe elementy sterujące odtwarzaniem

Chwilowe wstrzymanie odtwarzania

- Naciśnij przycisk ► II (lub II na pilocie).
→ Aby przywrócić normalne odtwarzanie, należy ponownie nacisnąć przycisk ► II (lub **PLAY** ► na pilocie).

Wybór innego utworu/rozdziału

- Naciśnij przycisk ◀◀◀ / ▶▶▶ lub użyć **Klawiatura numeryczna (0-9)** w celu wprowadzenia numeru utworu/rozdziału.
→ Jeśli aktywny jest tryb odtwarzania wielokrotnego, naciśnięcie przycisku ◀◀◀ lub ▶▶▶ spowoduje ponowne odtworzenie tej samej ścieżki/rozdziału.

Przeszukiwanie do tyłu / do przodu

- Należy nacisnąć i przytrzymać przycisk ► II (lub **PLAY** ► na pilocie), a następnie nacisnąć przycisk ◀◀◀ / ▶▶▶ w celu przywrócenia normalnego trybu odtwarzania.
→ Ponowne naciśnięcie przycisku ◀ / ▶ podczas wyszukiwania umożliwia zwiększenie szybkości wyszukiwania.

Zatrzymanie odtwarzania

- Naciśnij przycisk ■.

Wybór różnych funkcji powtarzania/odtwarzania losowego

- Podczas odtwarzania płyty naciśnij przycisk **REPEAT**, aby wybrać tryb odtwarzania.

DVD

- RPT ONE (powtórz Jeden)
- RPT TT (powtórz tytuł)
- SHUFFLE (odtwarzaj w kolejności losowej)
- RPT SHF (powtórz odtwarzanie w kolejności losowej)
- RPT OFF (wyjście z trybu powtarzania)

VCD/SVCD/CD

- RPT ONE (powtórz Jeden)
- RPT ALL/RPT FLD (powtórz płytę)
- SHUFFLE (odtwarzaj w kolejności losowej)
- RPT SHF (powtórz odtwarzanie w kolejności losowej)
- RPT OFF (wyjście z trybu powtarzania)

MP3/SACD/DivX/Windows Media™ Audio

- RPT ONE (powtórz Jeden)
- RPT ALL/RPT FLD (powtórz folder)
- SHUFFLE (odtwarzaj w kolejności losowej)
- RPT OFF (wyjście z trybu powtarzania)

Pomocna wskazówka:

- W przypadku płyt VCD odtwarzanie wielokrotne nie jest możliwe, gdy został włączony tryb PBC.

Polski

WSKAZÓWKI: W przypadku niektórych płyt funkcje obsługi opisane w tej instrukcji mogą nie być dostępne. Należy zawsze stosować się do instrukcji dołączonej do danej płyty.



Odtwarzanie płyt (ciąg dalszy)

Inne operacje odtwarzania wideo (DVD/VCD/SVCD)

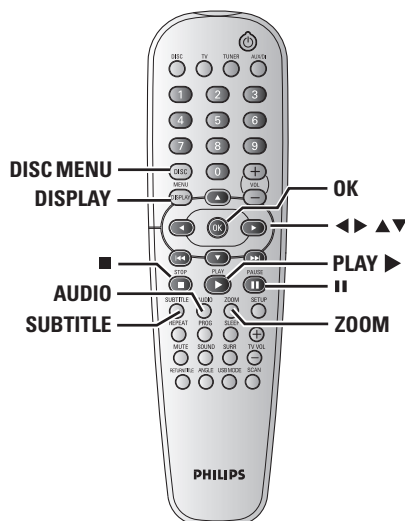

Korzystanie z menu płyty

W zależności od płyty, po jej włożeniu do szuflady na ekranie odbiornika TV może pojawić się menu.

Wybór funkcji odtwarzania lub opcji menu

- Naciśnij przycisk **◀▶▲▼** lub **Klawiatura alfanumeryczna (0-9)** na pilocie zdalnego sterowania, a następnie naciśnij przycisk **OK** w celu rozpoczęcia odtwarzania.

Uzyskiwanie dostępu lub zamykanie menu

- Naciśnij przycisk **DISC MENU**.

Wyświetlanie informacji o odtwarzaniu

Pokazuje informacje o płycie (na przykład numer tytułu lub rozdziału, czas odtwarzania i język ścieżki dźwiękowej/napisów). Wiele operacji można wykonać bez przerywania odtwarzania płyty.

- 1 W trakcie odtwarzania płyty naciśnij przycisk **DISPLAY**.

→ Na ekranie telewizora zostaną wyświetlone dostępne informacje o płycie.

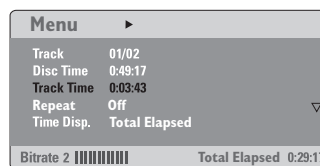
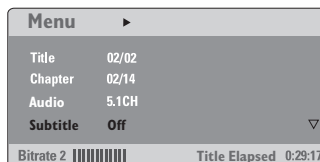

- 2 Naciśnij **▲▼**, aby przeglądać informacje i naciśnij **OK**, aby uzyskać do nich dostęp.
- 3 Przy pomocy **Klawiatura numeryczna (0-9)** wprowadź numer/czas lub naciśnij **▲▼**, aby dokonać wyboru, a następnie naciśnij przycisk **OK**, aby potwierdzić wybór.
→ Zostanie zmieniony czas odtwarzania, odtwarzany tytuł/rozdział/ścieżka.

WSKAZÓWKI: W przypadku niektórych płyt funkcje obsługi opisane w tej instrukcji mogą nie być dostępne. Należy zawsze stosować się do instrukcji dołączonej do danej płyty.



Odtwarzanie płyt (ciąg dalszy)

Odtwarzanie poklatkowe

- 1 Podczas odtwarzania naciśnij klawisz **II**.
→ Odtwarzanie zostanie wstrzymane (stopklatka), a dźwięk wyciszony.
- 2 Użyj przycisku **II** aby wyświetlić kolejną klatkę obrazu.
- 3 Aby ponownie włączyć odtwarzanie, naciśnij klawisz **PLAY ▶**.

Kontynuacja odtwarzania od miejsca zatrzymania

Ten zestaw DVD umożliwia wznowienie odtwarzania od miejsca ostatniego zatrzymania (funkcja dostępna tylko dla 10 ostatnio odtwarzanych płyt, bez nagranych menu).

- 1 Umieść w szufladzie jedną z 10 ostatnio odtwarzanych płyt.
- 2 Gdy na wyświetlaczu pojawi się komunikat „LOADING” (Ładowanie), naciśnij przycisk **PLAY ▶** (lub **▶ II**), aby rozpocząć odtwarzanie od miejsca ostatniego zatrzymania.

Anulowanie trybu odtwarzania wielokrotnego

- W trybie zatrzymania odtwarzania, należy ponownie nacisnąć przycisk **■**.

Zmiana wielkości obrazu

Funkcja ta umożliwia powiększenie obrazu na ekranie odbiornika TV oraz przesuwanie powiększonego fragmentu.

- 1 Podczas odtwarzania płyty naciskaj kilkakrotnie przycisk **ZOOM**, aby wybrać inny współczynnik powiększenia.
→ Naciśnij przycisk **▲▼◀▶** umożliwiają oglądanie innych fragmentów powiększonego obrazu.
→ Odtwarzanie będzie kontynuowane.
- 2 Naciśnij kilkakrotnie przycisk **ZOOM**, aby przywrócić normalną wielkość obrazu.

Zmiana wersji językowej ścieżki dźwiękowej

Funkcja ta dostępna jest wyłącznie na płytach DVD z wieloma wersjami językowymi ścieżki dźwiękowej, podczas odtwarzania płyty DVD istnieje możliwość zmiany języka.

- Naciśnij kilkakrotnie przycisk **AUDIO** w celu wybraniażądanego języka ścieżki dźwiękowej.

Płyty VCD – Zmiana kanału audio

- Naciśnij kilkakrotnie przycisk **AUDIO** w celu wybrania jednego z dostępnych na płycie kanałów audio (STEREO, MONO LEFT, MONO RIGHT lub MIX MONO).

Zmiana wersji językowej napisów (jedynie DVD)

Funkcja ta dostępna jest wyłącznie na płytach DVD z wieloma wersjami językowymi napisów, podczas odtwarzania płyty DVD istnieje możliwość zmiany języka.

- Naciśnij kilkakrotnie przycisk **SUBTITLE** w celu wybraniażądanego języka napisów dialogowych.

Polski

WSKAZÓWKI: W przypadku niektórych płyt funkcje obsługi opisane w tej instrukcji mogą nie być dostępne. Należy zawsze stosować się do instrukcji dołączonej do danej płyty.

Odtwarzanie płyt (ciąg dalszy)

Podgląd (jedynie VCD)

- 1 Naciśnij przycisk **SCAN**.
- 2 Naciśnij przycisk **▲▼** wyróżnij pozycję { **Track Digest** } (Podgląd ścieżek), { **Disc Interval** } (Odstęp Czasowy: płyta), { **Track Interval** } (Odstęp Czasowy: ścieżka).
- 3 Naciśnij przycisk **OK**, aby wyświetlić menu wybranej pozycji.

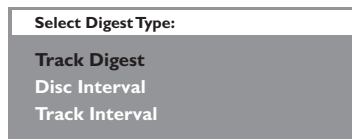

{ **Track Digest** } Podgląd ścieżek

Funkcja ta powoduje wyświetlenie sześciu pomniejszych obrazów podglądu - każdego dla innej ścieżki.

{ **Disc Interval** } Odstęp Czasowy: płyta

Funkcja ta powoduje podzielenie zawartości płyty na sześć części o równej długości i wyświetlenie podglądu tych części na jednym ekranie.

{ **Track Interval** } Odstęp Czasowy: ścieżka

Funkcja ta powoduje podzielenie pojedynczej ścieżki na sześć części o równej długości i wyświetlenie podglądu tych części na jednym ekranie.

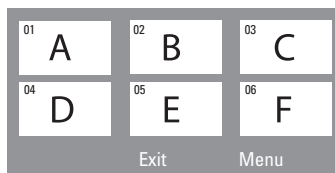

(przykład 6 miniatur obrazów)

- 4 Naciśnij przycisk **◀▶▲▼** wybierz ścieżkę.
- 5 Naciśnij przycisk **◀◀ / ▶▶** umożliwiając otwarcie poprzedniej lub następnej strony.
- 6 W celu zatwierdzenia wyboru naciśnij przycisk **OK**.

Wyłączenie funkcji podglądu:

- Naciśnij przycisk **◀▶▲▼** zaznacz pozycję { **Exit** } (Zakończ), a następnie naciśnij przycisk **OK** w celu zatwierdzenia wyboru.

Powrót do menu podglądu:

- Naciśnij przycisk **◀▶▲▼** zaznacz pozycję { **Menu** }, a następnie naciśnij przycisk **OK** w celu zatwierdzenia wyboru.

WSKAZÓWKI: W przypadku niektórych płyt funkcje obsługi opisane w tej instrukcji mogą nie być dostępne. Należy zawsze stosować się do instrukcji dołączonej do danej płyty.

Odtwarzanie

Odtwarzanie zdjęć lub plików dźwiękowych z urządzenia pamięci flash USB lub czytnika karty pamięci USB

Ten zestaw DVD oferuje możliwość przeglądania danych zapisanych w formacie JPEG, MP3 lub Windows Media™ Audio w urządzeniu pamięci flash USB, czytniku kart pamięci USB. Funkcję USB można uruchomić tylko w trybie DISC.

- 1 Włóż urządzenie pamięci flash USB lub czytnik kart pamięci USB do portu USB na panelu przednim.
→ Na ekranie telewizora będzie się wyświetlał przez 5 sekund komunikat o wykryciu urządzenia.

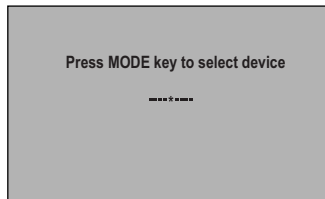

- 2 Naciśnij przycisk **USB MODE** na pilocie, aby móc przeglądać zawartość urządzenia pamięci flash.
→ Na ekranie telewizora zostanie wyświetlone menu zawartości.

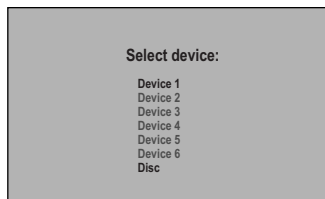

- Poruszając się po menu za pomocą przycisków **▲▼**, zaznacz żądane urządzenie i naciśnij przycisk **OK**.
- Numer urządzenia może różnić się w zależności od czytnika kart.
- W przypadku czytników kart liczba dostępnych urządzeń zależy od liczby włożonych kart.

W trakcie odtwarzania można;

- Naciśnij przycisk **DISC** lub **USB MODE** na pilocie, aby móc powrócić do trybu DISC.
- Przed wyjęciem z gniazda urządzenia pamięci flash USB lub czytnika karty pamięci USB należy nacisnąć **■**.

Zgodność urządzenia USB

- Port USB nie obsługuje żadnych innych urządzeń USB oprócz urządzeń pamięci flash USB lub czytników kart pamięci USB.
- Port USB obsługuje tylko odtwarzanie plików dźwiękowych w formacie JPEG/MP3/Windows Media™.
- Nagrywanie danych przez port USB na ten zestaw DVD jest niemożliwe.
- Odtwarzanie zawartości chronionej przed kopiowaniem jest niemożliwe.

Polski

WSKAZÓWKI: W przypadku niektórych płyt funkcje obsługi opisane w tej instrukcji mogą nie być dostępne. Należy zawsze stosować się do instrukcji dołączonej do danej płyty.

Odtwarzanie (ciąg dalszy)

Odtwarzanie plików w formacie MP3/Windows Media™ Audio/JPEG/MPEG-4

Ten zestaw DVD oferuje możliwość odtwarzania plików w formacie Windows Media™ Audio, MP3, JPEG, VCD i SVCD z indywidualnie nagranych płyt CD-R/RW, fabrycznie nagranych płyt CD oraz urządzeń USB.

- W przypadku urządzeń USB dostępne są tylko pliki w formacie Windows Media™ Audio, MP3 i JPEG.

WAŻNE!

Należy włączyć odbiornik TV i ustawić właściwy kanał wideo. (patrz strona 66 "Ustawianie odbiornika TV").

- 1 Załadować płytę lub podłączyć urządzenie USB.
 - Czas odczytu może przekroczyć 30 sekund z powodu złożoności struktury katalogu/pliku.
 - Na ekranie telewizora wyświetli się menu nawigacyjne plików.

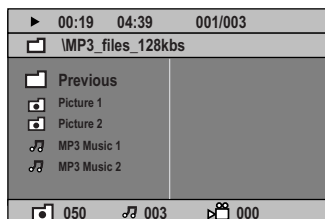

- 2 Jeśli w menu nawigacyjnym znajdują się różne foldery, za pomocą przycisków ▲ ▼ zaznacz żądany folder i naciśnij przycisk **OK**, aby go otworzyć.
- 3 Za pomocą przycisków ▲ ▼ zaznacz utwór/plik i naciśnij przycisk **OK**, aby rozpocząć odtwarzanie.
 - Spowoduje to rozpoczęcie odtwarzania od wybranego pliku do końca folderu.

Podczas odtwarzania można wykonywać następujące czynności:

- Naciśnij przycisk ◀◀◀ / ▶▶▶, aby wybrać inną ścieżkę/plik w bieżącym folderze.
- Przyciski ◀ / ▶ umożliwiają szybkie wyszukiwanie do tyłu lub do przodu.

- Aby powrócić do poprzedniego menu, naciśnij ▲ w celu zaznaczenia folderu „Previous” (Poprzedni), a następnie naciśnij przycisk **OK**, aby potwierdzić.
- Naciśnij kilkakrotnie przycisk **REPEAT** umożliwiając dostęp do innych trybów odtwarzania:
- Naciśnij przycisk **II**, aby wstrzymać odtwarzanie, lub **PLAY ▶**, aby wznowić odtwarzanie.

Jednoczesne odtwarzanie muzyki w formacie MP3 i zdjęć w formacie JPEG

- 1 Włóż płytę MP3 zawierającą muzykę i zdjęcia.
 - Na ekranie telewizora zostanie wyświetlone menu płyty.
- 2 Wybierz ścieżkę MP3 i naciśnij przycisk **▶II** (lub **PLAY ▶** na pilocie), aby rozpocząć odtwarzanie.
- 3 Podczas odtwarzania muzyki w formacie MP3 użyj przycisków ◀▶ ▲ ▼, aby zaznaczyć w menu płyty folder ze zdjęciami i naciśnij przycisk **▶II** (lub **PLAY ▶**).
 - Pliki zdjęć zostaną wyświetlane jeden po drugim, aż do ostatniego zdjęcia znajdującego się w folderze.
- 4 W celu zatrzymania jednoczesnego odtwarzania naciśnij przycisk **DISC MENU**, a następnie przycisk **■**.

Przydatne wskazówki:

- Może się okazać, że niektóre płyty MP3/JPEG/DivX/MPEG-4 nie będą mogły być odtwarzane z powodu konfiguracji i charakterystyki płyty lub 1 nagrania.
- Występowanie sporadycznych "przeskoków" podczas odtwarzania płyt MP3 jest zjawiskiem całkowicie normalnym.
- Do normalnych zjawisk należy sporadyczne występowanie pikselacji podczas odtwarzania MPEG-4/DivX, spowodowane czystością cyfrowej zawartości przy ładowaniu internetowym.
- W przypadku płyt wielosesyjnych zawierających dane w różnych formatach dostępna jest wyłącznie pierwsza sesja.
- W przypadku plików w formacie progresywnego JPEG czas ładowania jest dłuższy.

WSKAZÓWKI: Niektórych płyt nie można odtwarzać w tej odtwarzacz DVD. Zależy to od konfiguracji i charakterystyki płyty oraz stanu nagrania i oprogramowania nagrywającego.

Odtwarzanie (ciąg dalszy)

Odtwarzanie płyt zawierających zdjęcia (pokaz slajdów)

WAŻNE!

Należy włączyć odbiornik TV i ustawić właściwy kanał wideo. (patrz strona 66 "Ustawianie odbiornika TV").

- Włóż płytę ze zdjęciami (Kodak Picture CD, JPEG).
 - W przypadku płyt Kodak Picture CD zostanie uruchomiony pokaz slajdów.
 - W przypadku płyt JPEG na ekranie telewizora zostanie wyświetlone menu zdjęć. Naciśnij **▶▶** (lub **PLAY ▶** na pilocie), aby rozpocząć pokaz slajdów.

Podgląd

Funkcja ta pozwala w prosty sposób przejrzeć zawartość wybranego folderu lub całej płyty.

- 1 W trakcie wyświetlania plików JPEG naciśnij przycisk **■**.
 - Na ekranie odbiornika TV zostaną wyświetlone miniatury 12 obrazów.



- 2 Naciśnij przycisk **◀◀◀ / ▶▶▶** i wybierz następną lub poprzednią stronę z podglądem 12 innych obrazów.
- 3 Naciśnij przycisk **◀▶▶▲▼** wyróżnij żądany obraz i naciśnij przycisk **OK**, aby go wyświetlić na pełnym ekranie.
- 4 Naciśnij przycisk **DISC MENU**, aby wyświetlić menu płyty Picture CD.

Zmiana wielkości obrazu

- 1 Podczas odtwarzania płyty naciśnij kilkakrotnie przycisk **ZOOM**, aby wybrać inny współczynnik powiększenia.
- 2 Wybierz powiększony obraz za pomocą przycisków **◀▶▲▼**.

Obracanie i odwracanie zdjęcia

- Naciśnij przycisk **◀▶▲▼** obróć obraz na ekranie odbiornika TV podczas odtwarzania.
 - ▲ : przerzucenie obrazu w pionie
 - ▼ : przerzucenie obrazu w poziomie
 - ◀ : obrócenie obrazu w lewo
 - ▶ : obrócenie obrazu w prawo

Obsługiwane płyty ze zdjęciami JPEG

Format plików:

- Pliki muszą mieć rozszerzenie *.JPG, a nie *.JPEG.
- Wyświetlane mogą być wyłącznie zdjęcia w standardzie DCF lub zdjęcia JPEG, np. TIFF. Nie można wyświetlać filmów, plików w formacie Motion JPEG oraz zdjęć w innym formacie niż JPEG, a także plików zawierających dźwięk, np. AVI.
- Wyświetlenie zawartości płyty na ekranie telewizora może zabrać zestawowi DVD więcej czasu z uwagi na dużą liczbę piosenek/zdjęć zebranych na płycie.
- Wyświetlenie plików w formacie progresywnego JPEG zajmie więcej czasu w porównaniu ze zwykłymi plikami JPEG.

WSKAZÓWKI: Niektórych płyt nie można odtwarzać w tej odtwarzacz DVD. Zależy to od konfiguracji i charakterystyki płyty oraz stanu nagrania i oprogramowania nagrywającego.

Odtwarzanie (ciąg dalszy)

Odtwarzanie płyt Super Audio CD (SACD)

Istnieją trzy typy płyt SACD: jednowarstwowe, dwuwarstwowe i hybrydowe. Płyty hybrydowe zawierają zarówno warstwy Super Audio CD, jak i standardowe warstwy CD audio; w tym odtwarzaczu DVD możliwe jest odtwarzanie tylko warstwy SACD.

- 1 Włóż płytę SACD.
→ Na ekranie telewizora zostanie wyświetlone menu płyty.
- 2 Odtwarzanie rozpocznie się automatycznie.
→ Jeśli płyta SACD zawiera ścieżki wielokanałowe i stereofoniczne, ścieżki wielokanałowe będą miały pierwszeństwo w odtwarzaniu.
→ Aby odtwarzać ścieżki stereofoniczne, wybierz je z menu płyty, posługując się przyciskami ▲▼, a następnie naciśnij przycisk **PLAY** ► (lub ►II).
- Naciśnięcie przycisków ◀/▶ podczas odtwarzania spowoduje uruchomienie funkcji szybkiego wyszukiwania do tyłu lub do przodu.

Pomocna wskazówka:

- Nie ma możliwości zaprogramowania kolejności odtwarzania ŒcieŒek SACD.

Odtwarzanie płyt DivX

Ten zestaw DVD obsługuje odtwarzanie filmów w formacie DivX, skopiowanych z komputera na płyty CD-R/RW (więcej informacji, patrz str. 81).

- 1 Włóż płytę DivX.
- 2 Jeśli film w formacie DivX zawiera zewnętrzne napisy dialogowe, na ekranie telewizora pojawi się menu napisów dialogowych umożliwiające dokonanie wyboru.
 - W tym przypadku naciśnięcie przycisku **SUBTITLE** na pilocie włączy lub wyłączy wyświetlanie napisów dialogowych.
- 3 Naciśnij przycisk ►II (lub **PLAY** ►), aby rozpocząć odtwarzanie.
 - Jeżeli na płycie DivX znajdują się wielojęzyczne napisy dialogowe, można nacisnąć przycisk **SUBTITLE**, aby zmienić język napisów dialogowych w trakcie odtwarzania.
 - Naciśnięcie przycisków ◀/▶ podczas odtwarzania spowoduje uruchomienie funkcji szybkiego wyszukiwania do tyłu lub do przodu.
 - Naciskając przycisk **DISPLAY**, przejdź do menu Time Search (Wyszukiwanie punktu czasowego).
→ Korzystając z klawiatury numerycznej (0-9), wprowadź czas, który posłuży do dokonania wyboru.

Przydatne wskazówki:

- Pliki napisów dialogowych następujących formatów (.srt, .smi, .sub, .ssa, .ass) są obsługiwane, aczkolwiek nie pojawiają się w menu nawigacyjnym plików.
- Nazwa pliku z napisami dialogowymi musi być taka sama, jak nazwa pliku z filmem.
- Maksymalna długość wyświetlanych napisów dialogowych to około 45 znaków w 2 wierszach.

WSKAZÓWKI: Niektórych płyt nie można odtwarzać w tej odtwarzacz DVD. Zależy to od konfiguracji i charakterystyki płyty oraz stanu nagrania i oprogramowania nagrywającego.

Opcje w menu ustawiania systemu

Konfiguracji odtwarzacza DVD dokonuje się poprzez odbiornik TV. Umożliwia to dostosowanie odtwarzacza do indywidualnych wymagań użytkownika.

Przejdź do General Setup Page (Strona ustawień ogólnych)

- 1 Na pilocie zdalnego sterowania naciśnij przycisk **DISC**, a następnie **SETUP**.
- 2 Za pomocą przycisków ◀▶ zaznacz ikonę { General Setup Page } (Strona Ustaw. Ogólnych).
- 3 W celu zatwierdzenia wyboru naciśnij przycisk **OK**.

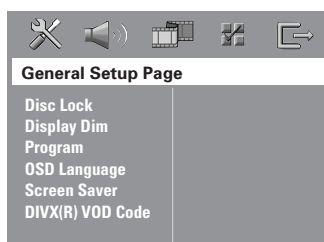

Blokowanie/odblokowywanie odtwarzania wybranej płyty DVD

Nie wszystkie płyty DVD są oznaczone lub zakodowane przez producenta. Aby uniemożliwić odtworzenie określonej płyty DVD, można ją zablokować lub odblokować niezależnie od poziomu nadzoru rodzicielskiego. Odtwarzacz DVD może zapamiętać ustawienia dla 40 płyt.

- 1 W opcji { General Setup Page } (Strona Ustaw. Ogólnych), naciśnij ▲▼, aby wybrać opcję { **Disc Lock** } (Blokada płyty), a następnie naciśnij ▶.

{ Lock } (Zablokuj)

Wybierz tę opcję, aby zablokować odtwarzanie bieżącej płyty. Dostęp do zablokowanej płyty będzie od tej pory możliwy dopiero po podaniu sześciocyfrowego hasła. Hasło domyślne to '136900' (patrz strona 87 "Zmiana hasła").

{ Unlock } (Odblokuj)

Wybierz tę opcję, aby odblokować płytę i zezwolić na późniejsze jej odtwarzanie.

- 2 Naciśnij ▲▼, aby wybrać ustawienie, a następnie naciśnij przycisk **OK**, aby potwierdzić wybór.

System przyciemniania panelu wyświetlacza

Dla ekranu wyświetlacza można wybrać różne stopnie jasności.

- 1 W opcji { General Setup Page } (Strona Ustaw. Ogólnych), naciśnij ▲▼, aby wybrać opcję { **Display Dim** } (Wym. Obrazu), a następnie naciśnij ▶.

{ 100% }

pełna jasność ekranu.

{ 70% }

średnia jasność ekranu.

{ 40% }

przyciemnienie ekranu.

- 2 Naciśnij ▲▼, aby wybrać ustawienie, a następnie naciśnij przycisk **OK**, aby potwierdzić wybór.

WSKAZÓWKI: Pozycje podkreślone to domyślne ustawienia fabryczne. Naciśnij przycisk ◀, aby przejść do poprzedniej pozycji menu. Naciśnij przycisk **SETUP**, aby wyjść z menu.

Opcje w menu ustawiania systemu (ciąg dalszy)

Programowanie (nie dostępne dla płyt Picture CD/MP3/SACD)

Istnieje możliwość zaprogramowania kolejności odtwarzania utworów na płycie.

Zaprogramowanych może zostać maksymalnie 20 utworów.

- 1 W opcji { General Setup Page } (Strona Ustaw. Ogólnych), naciśnij ▲▼, aby podświetlić opcję { **Program** } (Programowanie), a następnie naciśnij ►, aby wybrać { **Input Menu** } (Menu Wejścia).
- 2 W celu zatwierdzenia wyboru naciśnij przycisk **OK**.

Program : Track (01 - 17)	
1 04	6 _ _
2 10	7 _ _
3 11	8 _ _
4 _ _	9 _ _
5 _ _	10 _ _
Exit Start Next »	

Dodawanie ścieżek do programu

- 3 Wprowadź żądany numer ścieżki za pomocą przycisków numerycznych.
- 4 Naciśnij przycisk ◀▶▲▼ przesunij kursor na następną żądaną pozycję.
→ Jeśli ścieżka ma numer wyższy niż dziesięć, naciśnij przycisk ▶▶| w celu wyświetlenia następnej strony lub wyróżnij przycisk { **Next** } (Nast).
→ Naciśnij przycisk ◀▶▲▼, a następnie naciśnij przycisk **OK**.
- 5 Powtórz czynności 3~4, aby wprowadzić inny numer ścieżki/rozdziału.

Usuwanie ścieżek z programu

- 6 Za pomocą przycisków ◀▶▲▼ przesunij kursor na ścieżkę, która ma zostać pominięta.
- 7 Naciśnij przycisk **OK**, aby usunąć ścieżkę z listy pozycji programu.

Odtwarzanie zaprogramowanych ścieżek

- 8 Po zakończeniu programowania za pomocą przycisków ◀▶▲▼ przesunij kursor na przycisk { **Start** } (Początek) i naciśnij przycisk **OK**.
→ Rozpocznie się odtwarzanie zaprogramowanych ścieżek w wybranej przez użytkownika kolejności.

Anulowanie trybu odtwarzania programowanego

- 9 W menu Program za pomocą przycisków ◀▶▲▼ przesunij kursor na przycisk { **Exit** } (Zakończ) i naciśnij przycisk **OK**.

Ustawianie języka menu ekranowego

Menu to zawiera różne opcje języka dla wyświetlanego menu ekranowego. Szczegółowe informacje znajdują się na stronie 69.

WSKAZÓWKI: Pozycje podkreślone to domyślne ustawienia fabryczne. Naciśnij przycisk ◀, aby przejść do poprzedniej pozycji menu. Naciśnij przycisk **SETUP**, aby wyjść z menu.

Opcje w menu ustawiania systemu (ciąg dalszy)

Wygaszacz – włączanie/wyłączenie

Funkcja wygaszania ekranu zapobiega uszkodzeniu ekranu telewizora.

- 1 W opcji { General Setup Page } (Strona Ustaw. Ogólnych), naciśnij **▲▼**, aby wybrać opcję { **Screen Saver** } (Wygaszacz), a następnie naciśnij **▶**.
{ On } (Wł.)
Wybierz tę opcję, aby ekran telewizora wyłączał się po upływie 15 minut od zatrzymania lub wstrzymania odtwarzania.
{ Off } (Wył.)
Wygaszacz ekranu wyłączony.
- 2 Naciśnij **▲▼**, aby wybrać ustawienie, a następnie naciśnij przycisk **OK**, aby potwierdzić wybór.

DivX® VOD – kod rejestracji

Philips udostępnia kod rejestracji usług wideo na żądanie (Video On Demand) DivX®, który umożliwia wypożyczanie i kupowanie filmów w serwisie VOD DivX®. Więcej informacji na stronie www.divx.com/vod.

- 1 W opcji { General Setup Page } (Strona Ustaw. Ogólnych), naciśnij **▲▼**, aby wybrać opcję { **DIVX(R) VOD Code** }, a następnie naciśnij **▶**.
→ Zostanie wyświetlony kod rejestracji.
- 2 Naciśnij przycisk **OK**, aby zamknąć ekran.
- 3 Kodu rejestracji będzie potrzebny do kupowania i wypożyczania filmów w serwisie VOD DivX® - "www.divx.com/vod". Postępuj zgodnie z instrukcjami, aby pobrać i zapisać plik wideo z filmem na płytę CD-R/RW w celu odtwarzania go w tym urządzeniu DVD.

Pomocna wskazówka:

- Wszystkie filmy pobrane z serwisu VOD DivX® można odtwarzać tylko w tym urządzeniu DVD.

Polski

WSKAZÓWKI: Pozycje podkreślone to domyślne ustawienia fabryczne. Naciśnij przycisk **◀**, aby przejść do poprzedniej pozycji menu. Naciśnij przycisk **SETUP**, aby wyjść z menu.

Opcje w menu ustawiania systemu (ciąg dalszy)

Przejdźcie do Audio Setup Page (Strona ustawień dźwięku)

- 1 Na pilocie zdalnego sterowania naciśnij przycisk **DISC**, a następnie **SETUP**.
- 2 Naciśnij przycisk ◀▶, aby wybrać s { Audio Setup Page } (Ustawienia Dźwięku).
- 3 W celu zatwierdzenia wyboru naciśnij przycisk **OK**.

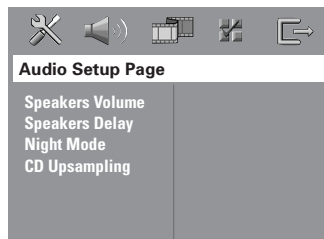

Głośność/Opóźnienie

Te menu zawierają opcje konfiguracyjne, umożliwiające dostosowanie głośności i odległości poszczególnych głośników. Szczegółowe informacje znajdują się na stronie 90.

Tryb nocny – włączanie/wyłączenie

Po uruchomieniu trybu nocnego głośniejsze dźwięki są przyciszane, a ciche dźwięki są odtwarzane głośnie, na poziomie słyszalności (tylko DVD). Opcja ta jest przydatna podczas oglądania w nocy ulubionych filmów akcji, nie przeszkadzając innym.

- 1 W opcji { Audio Setup Page } (Ustawienia Dźwięku), naciśnij ▲▼, aby wybrać opcję { **Night Mode** } (Tryb Nocny), a następnie naciśnij ▶.

{ **On** } (Wł.)

Ustawienie to należy wybrać w celu wyrównywania poziomu głośności. Ta funkcja jest dostępna tylko w przypadku filmów nagranych w systemie Dolby Digital.

{ **Off** } (Wył.)

Opcję tę należy wybrać, jeśli dźwięk ma być odtwarzany bez ograniczenia dynamiki.

- 2 Naciśnij ▲▼, aby wybrać ustawienie, a następnie naciśnij przycisk **OK**, aby potwierdzić wybór.

CD Upsampling (Zwiększenie częstotliwości próbkowania CD)

Funkcja ta umożliwia konwersję muzycznych płyt CD na wyższą częstotliwość próbkowania z wykorzystaniem zaawansowanego przetwarzania sygnału cyfrowego w celu otrzymania lepszej jakości dźwięku.

Po włączeniu funkcji zwiększenia częstotliwości próbkowania system automatycznie przechodzi w tryb stereo.

- 1 W opcji { Audio Setup Page } (Ustawienia Dźwięku), naciśnij ▲▼, aby wybrać opcję { **CD Upsampling** } (Nadpróbkowanie), a następnie naciśnij ▶.

{ **Off** } (Wył.)

Wybierz tę opcję, aby wyłączyć zwiększenie częstotliwości próbkowania dla płyt CD.

{ **88,2 kHz (X2)** }

Wybierz tę opcję, aby konwertować częstotliwość próbkowania płyt CD na dwa razy większą niż oryginalna.

- 2 Naciśnij ▲▼, aby wybrać ustawienie, a następnie naciśnij przycisk **OK**, aby potwierdzić wybór.

Pomocna wskazówka:

– Naciśnięcie przycisku **SURR** na pilocie zdalnego sterowania w celu wybrania trybu „Multi-Channel” (wielokanałowego) spowoduje wyłączenie funkcji zwiększenia częstotliwości próbkowania dla płyty CD.

WSKAZÓWKI: Pozycje podkreślone to domyślne ustawienia fabryczne. Naciśnij przycisk ◀, aby przejść do poprzedniej pozycji menu. Naciśnij przycisk **SETUP**, aby wyjść z menu.

Opcje w menu ustawiania systemu (ciąg dalszy)

Przejdźcie do Video Setup Page (Strona ustawień wideo)

- 1 Na pilocie zdalnego sterowania naciśnij przycisk **DISC**, a następnie **SETUP**.
- 2 Naciśnij przycisk ◀▶, aby wybrać stronę { Video Setup Page } (Ustawienia Obrazu).
- 3 W celu zatwierdzenia wyboru naciśnij przycisk **OK**.

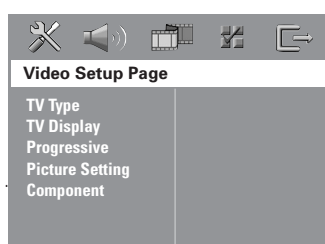

System TV

Menu to zawiera opcje wyboru systemu kolorów odpowiedniego dla podłączonego telewizora. Szczegółowe informacje znajdują się na stronie 68.

Rodzaj TV

Menu to zawiera opcje ustawień formatu wyświetlanego obrazu systemu DVD, zgodnie z podłączonym telewizorem. Szczegółowe informacje znajdują się na stronie 68.

Tryb wybierania kolejnoliniowego – włączanie/wyłączanie

Tryb wybierania kolejnoliniowego zapewnia wysokiej jakości obraz ze zmniejszonym migotaniem. Tryb ten działa tylko wtedy, gdy wyjściowe gniazda Y Pb Pr zestawu DVD zostały podłączone do telewizora, który obsługuje sygnał wybierania kolejnoliniowego. W przeciwnym wypadku obraz może być zniekształcony lub nie być wyświetlany. Informacje na temat prawidłowej konfiguracji trybu wybierania kolejnoliniowego można znaleźć na stronie 67.

WAŻNE!

Przed uaktywnieniem trybu wybierania kolejnoliniowego należy wykonać następujące czynności:

- 1) Włącz tryb wybierania kolejnoliniowego w telewizorze (patrz instrukcja obsługi telewizora).
- 2) Sprawdź, czy zestaw jest podłączony do telewizora za pomocą gniazd Y Pb Pr (patrz str. 59).

- 1 W opcji { Video Setup Page } (Ustawienia Obrazu), naciśnij ▲▼, aby wybrać opcję { **Progressive** }, a następnie naciśnij ▶.

{ **Off** } (Wył.)

Opcję tę należy wybrać, aby wyłączyć tryb wybierania kolejnoliniowego.

{ **On** } (Wł.)

Opcję tę należy wybrać, aby włączyć tryb wybierania kolejnoliniowego.

- 2 Naciśnij ▲▼, aby wybrać ustawienie, a następnie naciśnij przycisk **OK**, aby potwierdzić wybór:
→ Postępuj zgodnie z instrukcjami wyświetlanymi na ekranie telewizora, aby potwierdzić wybór:
→ Jeżeli pojawi się pusty/zniekształcony ekran telewizyjny, odczekaj 15 sekund na automatyczne przywrócenie ustawień.

WSKAZÓWKI: Pozycje podkreślone to domyślne ustawienia fabryczne. Naciśnij przycisk ◀, aby przejść do poprzedniej pozycji menu. Naciśnij przycisk **SETUP**, aby wyjść z menu.

Opcje w menu ustawiania systemu (ciąg dalszy)

Ustawienia obrazu

Ten system DVD umożliwia wybór jednego z trzech predefiniowanych zestawów kolorów i jednego ustawienia osobistego, definiowanego przez użytkownika.

- 1 W opcji { Video Setup Page } (Ustawienia Obrazu), naciśnij ▲▼, aby wybrać opcję { **Picture Setting** } (Ustawienia Kolorów), a następnie naciśnij ►.

{ **Standard** }

Wybierz tę opcję, aby skorzystać z oryginalnych ustawień kolorów.

{ **Bright** } (Jasny)

Wybierz tę opcję, aby skorzystać ze żywych ustawień kolorów.

{ **Soft** } (Stonowany)

Wybierz tę opcję, aby skorzystać ze ciepłych ustawień kolorów.

{ **Personal** } (Własne)

Wybierz tę opcję, aby określić kolory obrazu, ustawiając jasność, kontrast, tonację i kolor (nasylenie).

- 2 Naciśnij ▲▼, aby wybrać ustawienie, a następnie naciśnij przycisk **OK**, aby potwierdzić wybór.
- 3 W przypadku wyboru opcji { **Personal** } (Własne), przejdź do czynności 4~7.
→ Zostanie wyświetlone menu 'WLASNE USTAWIENIA OBRAZU'.

Personal Picture Setup	
Brightness	3
Contrast	3
Tint	3
Color	3

- 4 Naciśnij ▲▼, aby zaznaczyć jedną z poniższych opcji:

{ **Brightness** } (Jasny)

Zwiększenie tej wartości spowoduje rozjaśnienie obrazu i odwrotnie. Aby uzyskać średnie ustawienie, należy wybrać wartość zero (0).

{ **Contrast** } (Kontrast)

Zwiększenie tej wartości spowoduje wyostrenie obrazu i odwrotnie. W celu zrównoważenia kontrastu należy wybrać wartość zero (0).

{ **Tint** } (Odcień)

spowoduje zmianę odcienia kolorów obrazu. Wartość (0) oznacza ustawienie pośrednie.

{ **Colour** } (Kolor)

Zwiększenie tej wartości uwydatni kolory obrazu i odwrotnie. W celu zrównoważenia kolorów należy wybrać wartość zero (0).

- 5 Do regulacji parametrów zgodnie z własnymi preferencjami służą przyciski ◀▶.
- 6 Powtórz czynności 4~5 w celu określenia innych funkcji koloru.
- 7 W celu zatwierdzenia wyboru naciśnij przycisk **OK**.

Ustawianie wyjścia wideo

Wybierz typ wyjścia wideo odpowiadający połączeniu między zestawem DVD a telewizorem.

- 1 W opcji { Video Setup Page } (Ustawienia Obrazu), naciśnij ▲▼, aby wybrać opcję { **Component** }, a następnie naciśnij ►.

{ **YUV** }

Opcję tę należy wybrać, jeśli zestaw został połączony z telewizorem za pomocą przewodu składowych wideo (Y Pb Pr).

{ **RGB** }

Opcję tę należy wybrać, jeśli zestaw został połączony z telewizorem za pomocą złącza scart. Ustawienie fabryczne to RGB.

- 2 Naciśnij ▲▼, aby wybrać ustawienie, a następnie naciśnij przycisk **OK**, aby potwierdzić wybór.

Pomocna wskazówka:

– Ustawień wyjścia wideo nie trzeba zmieniać, jeśli używane jest gniazdo VIDEO (żółte) lub S-VIDEO.

WSKAZÓWKI: Pozycje podkreślone to domyślne ustawienia fabryczne. Naciśnij przycisk ◀, aby przejść do poprzedniej pozycji menu. Naciśnij przycisk **SETUP**, aby wyjść z menu.

Opcje w menu ustawiania systemu (ciąg dalszy)

Przejdźcie do strony Preference Page (Strona preferencji)

- 1 Naciśnij dwukrotnie przycisk **■**, aby zatrzymać odtwarzanie (jeżeli zostało włączone), a następnie naciśnij przycisk **SETUP**.
- 2 Naciśnij przycisk **◀▶**, aby wybrać stronę { Preference Page } (Strona preferencji).
- 3 W celu zatwierdzenia wyboru naciśnij przycisk **OK**.

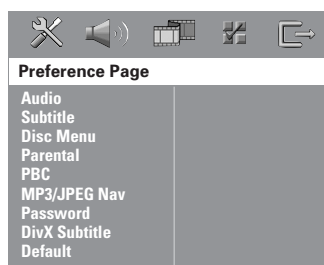

Ustawianie języka ścieżki dźwiękowej, napisów dialogowych i menu płyty

Menu te zawierają różne opcje języka dla ścieżki dźwiękowej, napisów lub menu płyty, które mogą być nagrane na płycie DVD. Szczegółowe informacje znajdują się na stronie 69.

Ograniczenie odtwarzania przez ustawienie poziomu blokady rodzicielskiej

W przypadku niektórych płyt DVD całej zawartości lub niektórym scenom przypisany jest określony poziom ograniczenia. Ta funkcja umożliwia ustawienie poziomu ograniczenia odtwarzania. Poziomy ograniczeń występują w przedziale od 1 do 8 i zależą od kraju. Istnieje możliwość całkowitego zakazania odtwarzania płyt nieodpowiednich dla dzieci, lub też ustawienie odtwarzania scen alternatywnych.

- 1 W opcji { Preference Page } (Strona preferencji), naciśnij **▲▼**, aby wybrać opcję { **Parental** } (Zabezpieczenie rodzicielskie), a następnie naciśnij **▶**.

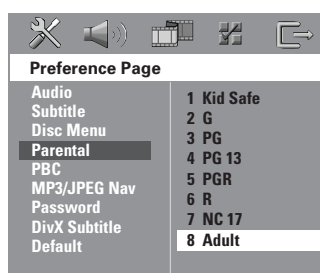

- 2 Naciśnij przycisk **▲▼** zaznacz właściwy dla danej płyty poziom zabezpieczenia i naciśnij przycisk **OK**.
- 3 Za pomocą **Klawiatura numeryczna (0-9)** należy wprowadzić sześciocyfrowe. (patrz strona 87 "Zmiana hasła").
→ Płyty DVD sklasyfikowane na poziomie wyższym od ustawionego w urządzeniu nie będą odtwarzane, jeśli nie zostanie podane sześciocyfrowe hasło i wybrany inny poziom zabezpieczenia.

WSKAZÓWKI: Pozycje podkreślone to domyślne ustawienia fabryczne. Naciśnij przycisk **◀**, aby przejść do poprzedniej pozycji menu. Naciśnij przycisk **SETUP**, aby wyjść z menu.

Polski

Opcje w menu ustawiania systemu (ciąg dalszy)

Informacje o poziomach ograniczeń

1 Kid Safe – 2 G

– materiał przeznaczony dla wszystkich widzów bez ograniczeń wieku.

3 PG

– zalecany nadzór rodziców.

4 PG13

– materiał nieodpowiedni dla dzieci w wieku poniżej 13 lat.

5 PGR – 6 R

– zaleca się, aby dzieci w wieku poniżej 17 lat nie oglądały tego materiału lub oglądały go tylko pod nadzorem rodziców lub dorosłych.

7 NC-17

– materiał nie zalecany dla dzieci w wieku poniżej 17 lat.

8 Adult (8 Dla Dorosł)

– materiał przeznaczony tylko dla dorosłych, ponieważ zawiera obrazy o treści erotycznej, sceny przemocy lub wulgarny język.

Przydatne wskazówki:

- Płyty VCD, SVCD i nie obsługują opisywanej funkcji, w związku z czym zabezpieczenie rodzicielskie nie jest dostępne przy ich odtwarzaniu. Odnosi się to również do większości płyt DVD pochodzących z nielegalnego źródła.
- Nie wszystkie płyty DVD obsługują opisywaną funkcję, nawet jeśli na ich opakowaniu znajduje się informacja o poziomie kontroli dostępu. W takiej sytuacji funkcja blokady rodzicielskiej nie działa.

Kontrola odtwarzania (PBC)

Funkcja PBC (Sterowanie odtwarzaniem) pozwala na interaktywne odtwarzanie płyt Video CD, przy użyciu wyświetlanego menu. Ta funkcja jest dostępna tylko dla płyt Video CD 2.0 z funkcją sterowania odtwarzaniem (PBC).

- 1 W opcji { Preference Page } (Strona preferencji), naciśnij **▲▼**, aby wybrać opcję { **PBC** }, a następnie naciśnij **▶**.

{ On } (Wł.)

Wybierz tę opcję, jeśli po włożeniu płyty VCD ma zostać wyświetlone menu indeksu.

{ Off } (Wył.)

Wybranie tej opcji umożliwi pominięcie menu indeksu płyty i natychmiastowe rozpoczęcie odtwarzania.

- 2 Naciśnij **▲▼**, aby wybrać ustawienie, a następnie naciśnij przycisk **OK**, aby potwierdzić wybór.

Nawigator MP3/JPEG – włączenie/wyłączenie

Funkcję Nawigator MP3/JPEG można ustawiać jedynie wtedy, kiedy na płycie nagrane jest menu. Ułatwia ona nawigację, poprzez wybór różnych wyświetlanych menu.

- 1 W opcji { Preference Page } (Strona preferencji), naciśnij **▲▼**, aby wybrać opcję { **MP3/JPEG Nav** } (Naw. MP3/JPEG), a następnie naciśnij **▶**.

{ Without Menu } (Bez menu)

Wybierz tę opcję, aby wyświetlić wszystkie pliki znajdujące na płycie MP3/Picture CD.

{ With Menu } (Z menu)

Wybierz tę opcję, aby wyświetlić jedynie menu folderów płyty MP3/Picture CD.

- 2 Naciśnij **▲▼**, aby wybrać ustawienie, a następnie naciśnij przycisk **OK**, aby potwierdzić wybór.

Przydatne wskazówki:

- Po włożeniu dysku SACD funkcja ta jest automatycznie wyłączana.
- Ten zestaw DVD może wyświetlić tylko 640 plików/folderów (na jedną kartę) w danym katalogu.

WSKAZÓWKI: Pozycje podkreślone to domyślne ustawienia fabryczne. Naciśnij przycisk **◀**, aby przejść do poprzedniej pozycji menu. Naciśnij przycisk **SETUP**, aby wyjść z menu.

Opcje w menu ustawiania systemu (ciąg dalszy)

Zmiana hasła

To samo hasło jest używane zarówno do Kontroli rodzicielskiej jak i Blokady płyty. Po wyświetleniu na ekranie monitu należy podać sześciocyfrowe hasło. Domyślne hasło to 136900.

- 1 W opcji { Preference Page } (Strona preferencji), naciśnij ▲▼, aby podświetlić opcję { Password } (Hasło), a następnie naciśnij ►, aby wybrać { Change } (Zmień).

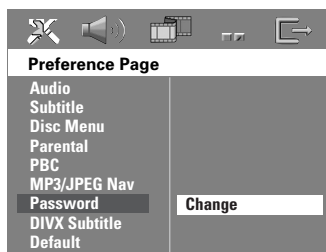

- 2 Naciśnij przycisk **OK** w celu wyświetlenia strony 'Strona Zmiany hasła'.

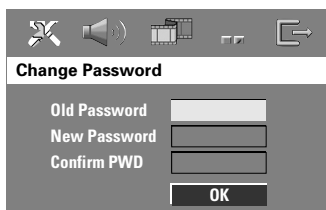

- 3 Za pomocą **Klawiatura numeryczna (0-9)** należy wprowadzić poprzedni sześciocyfrowy kod.
 - Korzystając z hasła po raz pierwszy należy wprowadzić '136900'.
 - W przypadku zapomnienia zmienianego sześciocyfrowego hasła należy wprowadzić '136900'.
- 4 Wprowadź nowe sześciocyfrowe hasło.
- 5 Ponownie wprowadź hasło w celu potwierdzenia.
 - Nowy kod zostanie zapisany w pamięci odtwarzacza.
- 6 W celu zatwierdzenia wyboru naciśnij przycisk **OK**.

Ustawianie czcionki napisów dialogowych do filmów DivX

Istnieje możliwość ustawienia typu czcionki obsługującego nagrane napisy dialogowe do filmów DivX.

- 1 W opcji { Preference Page } (Strona preferencji), naciśnij ▲▼, aby wybrać opcję { **DivX Subtitle** }, a następnie naciśnij ►.

{ Standard }

Albański, duński, holenderski, angielski, fiński, francuski, gaelicki, niemiecki, włoski, kurdyjski (facina), norweski, portugalski, hiszpański, szwedzki i turecki.

{ Others }

Albański, chorwacki, czeski, duński, angielski, niemiecki, węgierski, irlandzki, polski, rumuński, słowacki, słoweński i serbski.

- 2 Naciśnij ▲▼, aby wybrać ustawienie, a następnie naciśnij przycisk **OK**, aby potwierdzić wybór.

Pomocna wskazówka:

– Aktualizacje oprogramowania obsługującego inne czcionki można pobrać ze strony internetowej www.philips.com/support

Ustawienia domyślne

Ustawienie funkcji DEFAULT (Domyślne) spowoduje przywrócenia fabrycznych wartości wszystkich opcji i ustawień osobistych z wyjątkiem hasła zabezpieczenia rodzicielskiego.

- 1 W opcji { Preference Page } (Strona preferencji), naciśnij ▲▼, aby podświetlić opcję { **Default** } (Domyślne), a następnie naciśnij ►, aby wybrać { **Reset** } (Przywróć).
- 2 W celu zatwierdzenia wyboru naciśnij przycisk **OK**.
 - W przypadku wybrania opcji { **Reset** } (Przywróć) przywrócone zostaną ustawienia domyślne wszystkich pozycji menu.

WSKAZÓWKI: Pozycje podkreślone to domyślne ustawienia fabryczne. Naciśnij przycisk ◀, aby przejść do poprzedniej pozycji menu. Naciśnij przycisk **SETUP**, aby wyjść z menu.

Obsługa tunera

WAŻNE!

Należy upewnić się, czy podłączono anteny FM i MW.

Wyszukiwanie stacji radiowych

- 1 Naciśnij przycisk **TUNER** na pilocie zdalnego sterowania (lub naciśnij przycisk **SOURCE** na przednim panelu), aby wybrać "FM" lub "MW".
- 2 Naciśnij na chwilę przycisk ▲ / ▼ na pilocie. → Do czasu znalezienia stacji radiowej o odpowiedniej sile sygnału, na wyświetlaczu będzie widniał napis "SEARCH".
- 3 W razie potrzeby wykonaj ponownie czynność opisaną w punkcie 2 tak, aby odszukać żądaną stację radiową.
- 4 Aby dostroić stacje o słabym sygnale, naciskaj na krótko przyciski ◀ / ▶ do momentu uzyskania optymalnego odbioru.

Pomocna wskazówka:

– Jeżeli stacja radiowa FM nadaje dane RDS (Radio Data System), nazwa RDS zostanie wyświetlona i zapisana.

Programowanie stacji radiowych

W pamięci można zaprogramować do 40 FM i 20 MW stacji radiowych.

Przydatne wskazówki:

- System wyjdzie z trybu programowania, jeżeli w ciągu 20 sekund nie zostanie naciśnięty żaden przycisk.
- Jeżeli w trybie Plug & Play (tryb automatycznego ustawiania) nie zostanie znaleziona żadna stacja nadająca sygnał stereo, pojawi się komunikat "PLEASE CHECK FM/MW ANTENNA" (Sprawdź antenę).

Strojenie automatyczne

Automatyczne strojenie umożliwia automatyczne zapisanie wszystkich dostępnych stacji radiowych.

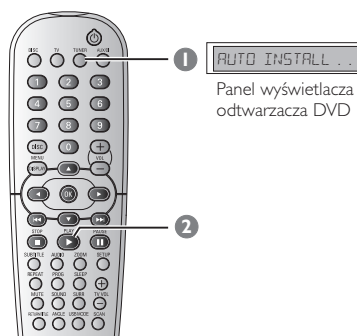

Panel wyświetlacza odtwarzacza DVD

- 1 Przy pierwszej konfiguracji naciśnij przycisk **TUNER**. → Wyświetli się komunikat "AUTO INSTALL PRESS PLAY" (Instalacja automatyczna - naciśnij przycisk PLAY).
- 2 Naciśnij przycisk **PLAY** ▶, aby rozpocząć instalację automatyczną. → Zestaw rozpocznie wyszukiwanie stacji w zakresie fal krótkich, a następnie w zakresie fal średnich. Wszystkie dostępne stacje o odpowiednio silnym sygnale zostaną automatycznie zapisane. → Zapisane zostaną stacje nadające w paśmie UKF, a następnie na falach średnich.

Obsługa tunera (ciąg dalszy)

Automatyczne zapamiętywanie stacji

Do zapisania lub ponownej instalacji wszystkich zaprogramowanych stacji radiowych można użyć funkcji automatycznego programowania.

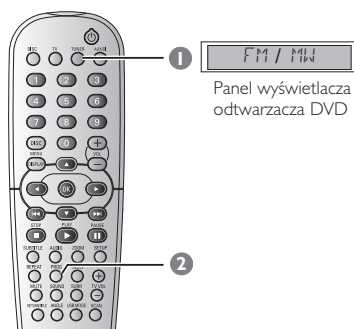

- 1 Za pomocą przycisku **TUNER** wybierz źródło "FM" lub "MW".
- 2 Naciśnij i przytrzymaj przycisk **PROG**, aby rozpocząć automatyczne programowanie.
→ Wszystkie uprzednio zaprogramowane stacje zostaną zastąpione nowymi.

Programowanie ręczne

Funkcji automatycznego programowania należy używać do zapisania tylko ulubionych stacji radiowych.

- 1 Znajdź żądaną stację radiową (patrz "Wyszukiwanie stacji radiowych").
- 2 Naciśnij przycisk **PROG**.
→ Zostanie wyświetlony pierwszy wolny numer stacji.
- 3 Zapisz stację pod tym numerem, naciskając ponownie przycisk **PROG**, lub wybierz inny numer za pomocą przycisków **◀◀ / ▶▶**.
- 4 Naciśnij przycisk **PROG**, aby zaprogramować stację.

Wybór jednej z zaprogramowanych stacji

- Naciśnij przycisk **TUNER** na pilocie zdalnego sterowania, a następnie za pomocą przycisków **◀◀ / ▶▶** wybierz numer zaprogramowanej stacji (lub skorzystaj z klawiatury numerycznej).
→ Wyświetlony zostanie pasmo stacji, numer oraz częstotliwość.

Usuwanie zaprogramowanej stacji radiowej

- 1 W trybie tunera użyj przycisków **◀◀ / ▶▶** na pilocie, aby wybrać zaprogramowaną stację radiową.
- 2 Naciśnij i przytrzymaj przycisk **■**, aż zostanie wyświetlony napis "FMXX/MWXX DELETED" (Stacja XX FM/MW usunięta).
→ „X” oznacza numer stacji.
→ Stacja będzie nadal odbierana, ale zostanie usunięta z listy zaprogramowanych stacji.
→ Numery pozostałych zaprogramowanych stacji nie ulegną zmianie.

Polski

Ustawienia dźwięku i regulacja głośności

Regulacja głośności poszczególnych głośników

Istnieje możliwość dostosowania czasów opóźnienia (tylko dla głośnika środkowego i głośników satelitarnych) oraz poziomu głośności poszczególnych głośników. Pozwala to na zoptymalizowanie dźwięku w zależności od otoczenia oraz rozmieszczenia głośników.

WAŻNE!

Naciśnij przycisk SURR na pilocie, aby wybrać wielokanałowy tryb surround przed zmianą ustawień głośników.

- 1 Naciśnij dwukrotnie przycisk **■**, aby zatrzymać odtwarzanie (jeżeli zostało włączone), a następnie naciśnij przycisk **SETUP**.
- 2 Naciśnij przycisk **▶**, aby wybrać stronę { Audio Setup Page } (Ustawienia Dźwięku).
- 3 Naciśnij przycisk **▲▼** zaznacz opcję { **Speaker Volume** } (Głośność) i naciśnij przycisk **▶**.



- 4 Za pomocą przycisków **◀▶** ustaw poziom głośności dla każdego głośnika (-6 dB ~ +6 dB).
- 5 W celu zatwierdzenia wyboru naciśnij przycisk **OK**.

- 6 Naciśnij przycisk **▲▼** zaznacz opcję { **Speaker Delay** } (Opóźnienie) i naciśnij przycisk **▶**.

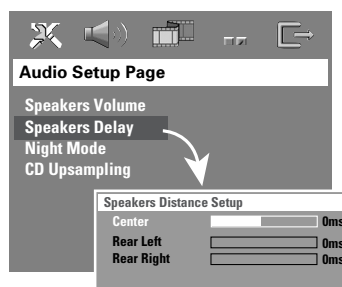

- 7 Za pomocą przycisków **◀▶** ustaw czasy opóźnienia dla głośnika środkowego i głośników tylnych, tak aby były jak najlepiej dopasowane do Twoich potrzeb.
- 8 W celu zatwierdzenia wyboru naciśnij przycisk **OK**.

Przydatne wskazówki:

- Zwiększenie/zmniejszenie opóźnienia o 1 ms odpowiada zmianie odległości o 30 cm.
- Należy zastosować większy czas opóźnienia, jeśli głośniki satelitarne znajdują się bliżej słuchacza niż głośniki przednie..
- Nastąpi automatyczne wygenerowanie sygnału testowego. Dla łatwiejszego określenia poziomu dźwięku każdego głośnika lewy przedni głośnik pozostaje włączony przez cały czas procesu ustawiania.

Ustawienia dźwięku i regulacja głośności (ciąg dalszy)

Wybór dźwięku przestrzennego

- Naciśnij przycisk **SURR** należy wybrać: opcję "MULTI-CHANNEL" (Wielokanałowy) lub "STEREO" (STEREO).
 - Dostępność poszczególnych trybów dźwięku przestrzennego zależy od liczby głośników oraz rodzaju ścieżki dźwiękowej na płycie.
 - Głośniki środkowy i satelitarne działają tylko wtedy, gdy zestaw kina domowego został ustawiony na tryb Multi-channel (Wielokanałowy).
 - Dla trybu Multi-channel (Wielokanałowego) dostępne są następujące tryby sygnałów wyjściowych: Dolby Digital, DTS (Digital Theatre Systems) Surround oraz Dolby Pro Logic II.
 - Odtwarzanie w trybie dźwięku przestrzennego sygnałów radiowych i nagrań stereo pozwala na uzyskanie niektórych efektów dźwięku przestrzennego.

Pomocna wskazówka:

– Włączenie trybu dźwięku przestrzennego nie jest możliwe w przypadku włączenia menu systemowego/paska menu.

Wybór cyfrowych efektów dźwiękowych

Istnieje możliwość wyboru predefiniowanych efektów dźwiękowych odpowiadających zawartości płyty lub optymalizujących odbiór określonego stylu muzycznego.

- Naciśnij przycisk **SOUND** na pilocie.

W przypadku odtwarzania płyt z filmami można wybrać:

CONCERT, DRAMA, ACTION lub SCI-FI.

Jeśli odtwarzana jest muzyka z płyt, w trybie tunera (TUNER) lub z zewnętrznego źródła dźwięku (AUX/DI), można wybrać: CLASSIC, JAZZ, ROCK lub DIGITAL.

Pomocna wskazówka:

– W celu uzyskania płaskiej charakterystyki wyjściowej dźwięku wybierz CONCERT lub CLASSIC.

Regulacja głośności

- Należy obracać pokrętko **VOLUME** (lub naciskać przycisk **VOL + / -** na pilocie zdalnego sterowania), aby zwiększyć lub zmniejszyć poziom głośności.
 - "VOL MIN" odpowiada minimalnemu poziomowi głośności, a "VOL MAX" maksymalnemu poziomowi głośności.

Chwilowe wyciszenie dźwięku

- Naciśnij przycisk **MUTE** na pilocie.
 - Odtwarzanie będzie kontynuowane bez dźwięku i wyświetlony zostanie komunikat "MUTE" (Bez dźwięku).
 - Aby przywrócić odtwarzanie dźwięku, naciśnij przycisk **MUTE**.



Inne funkcje

Nastawianie wyłącznika nocnego

Wyłącznik nocny powoduje automatyczne przejście odtwarzacza do trybu gotowości Eco Power o określonej porze.



- Należy przycisk **SLEEP** na pilocie zdalnego sterowania do momentu osiągnięcia żądanego, predefiniowanego czasu wyłączenia.
 - Dostępne są następujące opcje (czas w minutach):
15 → 30 → 45 → 60 → OFF → 15 ...
 - Po włączeniu trybu uśpienia, na wyświetlaczu pojawi się odpowiednia ikona **SLEEP**.
 - Przed przejściem odtwarzacza w tryb gotowości Eco Power wyświetlone zostanie 10-sekundowe odliczanie.
"SLEEP 10" → "SLEEP 9" ... →
"SLEEP 1" → "SLEEP"

Wyłączanie wyłącznika nocnego

- Należy nacisnąć przycisk **SLEEP** do momentu pojawienia się komunikatu "OFF" (Wyłączony) lub nacisnąć przycisk **STANDBY ON** (⏻).



Dane techniczne

WZMACNIACZ

Moc wyjściowa	500 W RMS
- Przednie	75 W RMS / kanał
- Tylny	75 W RMS / kanał
- Środkowy	100 W RMS
- Subwoofer	100 W RMS
Pasma przenoszenia	120 Hz – 20 kHz / –3 dB
Stosunek sygnał / szum	> 62 dB (CCIR)
Czułość wejściowa	
- Wejście AUX	1000 mV
- Wejście DIGITAL	1Vpp

TUNER

Zakres częstotliwości	FM 87,5 - 108 MHz (50 kHz) MW 531 - 1602 kHz (9 kHz)
Czułość tłumienia (26 dB):	FM 20 dB MW 4 μ V/m
Współczynnik tłumienia wizji	FM 25 dB MW 28 dB
Współczynnik tłumienia częstotliwości pośredniej	FM 60 dB MW 45 dB
Stosunek sygnał / szum	FM 60 dB MW 40 dB
Współczynnik tłumienia sygnałów AM	FM 30 dB
Zniekształcenia harmoniczne	FM Mono 3% FM Stereo 3% MW 5%
Pasma przenoszenia	FM 180 Hz – 10 kHz / $\bar{6}$ dB
Separacja stereo	FM 26 dB (1 kHz)
Próg stereo	FM 23,5 dB

ODTWARZACZ PŁYT

Typ lasera	Półprzewodnikowy
Średnica płyty	12 cm / 8 cm
Dekodowanie obrazu	MPEG-1 / MPEG-2 / MPEG-4 / DivX 3.11, 4.x & 5.x
Przetwornik obrazu cyfrowo-analogowy	12-bitowy
System sygnałowy	PAL / NTSC
Format obrazu	4:3 / 16:9
Stosunek sygnał/szum obrazu	56 dB (minimum)
Kompozytowy sygnał wyjściowy wideo	1,0Vp-p, 75 Ω
Wyjście S-Video	Y - 1,0Vp-p, 75 Ω C - 0,286Vp-p, 75 Ω
Przetwornik C/A sygnału audio	24-bitowy / 192 kHz
Pasma przenoszenia	4 Hz – 20 kHz (44,1 kHz) 4 Hz – 22 kHz (48 kHz) 4 Hz – 44 kHz (96 kHz)
PCM	IEC 60958
Dolby Digita	IEC 60958, IEC 61937
DTS	IEC 60958, IEC 61937

ODTWARZACZ

Zasilanie	220 – 240V; 50 Hz
Pobór mocy	100 W
Ograniczony pobór mocy (Eco Power Standby)	< 0,5W
Wymiary (szer. x wys. x głęb.)	360 mm x 54 mm x 324 mm
Masa	3 kg

GIŃNIKI PRZEDNIE

System	2-drożne, system zamknięty
Impedancja	6 Ω
Przetworniki	1 x 3" woofer + 18mm stożkowa membrana wysokotonowa
Pasma przenoszenia	130 Hz – 12,5 kHz
Wymiary (szer. x wys. x głęb.)	94 mm x 175 mm x 65 mm
Masa	0,7 kg/każdy

BEZPRZEWODOWY ZESTAW TYLNYCH GIŃNIKÓW

Zasilanie	220 – 240 V; 50Hz
Częstotliwość transmisji	2400 - 2483,5 MHz
Kanał transmisyjny	4
Wymiary (szer. x wys. x głęb.)	
- nadajnik	63 x 60 x 11,5 (mm)
- odbiornik	210 x 55 x 185 (mm)
Masa	0,9 kg/sztuka (z podstawą)

GIŃNIK ŚRODKOWY

System	2-drożne, system zamknięty
Impedancja	3 Ω
Przetworniki	1 x 3" woofer + 18mm stożkowa membrana wysokotonowa
Pasma przenoszenia	130 Hz – 12,5 kHz
Wymiary (szer. x wys. x głęb.)	225 mm x 94 mm x 75 mm
Masa	0,78 kg

SUBWOOFER

Impedancja	3 Ω
Przetworniki	6" woofer
Pasma przenoszenia	30 Hz – 120 kHz
Wymiary (szer. x wys. x dług.)	360 mm x 340 mm x 130 mm
Waga	3,92 kg

Dane techniczne mogą ulec zmianie bez powiadomienia.

Polski

Rozwiązywanie problemów

OSTRZEŻENIE

Próba samodzielnego naprawienia urządzenia grozi utratą gwarancji. Nie należy otwierać obudowy, gdyż może to doprowadzić do porażenia prądem.

W przypadku nieprawidłowej pracy odtwarzacza należy sprawdzić, czy nie zachodzi jedna z przedstawionych poniżej sytuacji. Jeśli usunięcie problemu będzie w dalszym ciągu niemożliwe, należy skorzystać z pomocy dystrybutora lub punktu serwisowego.

Polski

Problem	Rozwiązanie
Wyłączone zasilanie	<ul style="list-style-type: none">– Sprawdź, czy kabel zasilający jest prawidłowo podłączony.– Naciśnij przycisk STANDBY ON z przodu zestawu, aby włączyć zasilanie.
Brak obrazu	<ul style="list-style-type: none">– Zapoznaj się z informacjami na temat wyboru kanału wideo zawartymi w instrukcji obsługi telewizora. Zmieniaj kanały w telewizorze do momentu, aż pojawi się ekran odtwarzacza DVD.– Naciśnij przycisk DISC na pilocie.– Jeśli funkcja wybierania kolejnoliniowego jest włączona, ale telewizor nie obsługuje sygnału wybierania kolejnoliniowego lub kable nie zostały prawidłowo podłączone, przejdź do strony 67, gdzie znajduje się opis prawidłowej konfiguracji trybu wybierania kolejnoliniowego lub wyłącz opcję wybierania kolejnoliniowego zgodnie z poniższymi instrukcjami:<ol style="list-style-type: none">1) Wyłącz w telewizorze tryb wybierania kolejnoliniowego lub włącz tryb wybierania z przeplotem.2) Naciśnij przycisk EJECT, aby wysunąć szufladę na płytę.3) Naciśnij przycisk ◀ na pilocie zdalnego sterowania.4) Naciśnij przycisk MUTE na pilocie zdalnego sterowania.
Całkowicie zniekształcony lub czarno-biały obraz.	<ul style="list-style-type: none">– Jeżeli ma to miejsce podczas zmiany ustawień "TV TYPE" (System TV), należy odczekać 15 sekund na automatyczne przywrócenie ustawień.– Odbiornik TV posiada określony system kodowania kolorów.– Czasami mogą występować niewielkie zakłócenia obrazu. Nie świadczy to jednak o nieprawidłowym działaniu.– Wyczyść płytę.
Nie można zmienić współczynnika proporcji ekranu, nawet w przypadku ustawienia ekranu odbiornika.	<ul style="list-style-type: none">– Współczynnik proporcji jest ustawiony na płycie DVD.– W zależności od rodzaju odbiornika TV, zmiana współczynnika proporcji może nie być możliwa.
Brak dźwięku lub dźwięk zniekształcony.	<ul style="list-style-type: none">– Ustaw właściwy poziom głośności.– Sprawdź ustawienia i podłączenia głośników.– Sprawdź, czy przewody audio są podłączone i naciśnij przycisk SOURCE. Wybierz odpowiednie źródło sygnału (na przykład TV lub AUX/DI), aby wskazać urządzenie, z którego ma korzystać zestaw DVD.
Nie można uaktywnić niektórych funkcji, takich jak kąty ujęć kamery, napisy dialogowe lub wielojęzyczna ścieżka dźwiękowa.	<ul style="list-style-type: none">– Funkcje mogą być niedostępne na danej płycie DVD.– Zmiana wersji językowej ścieżki dźwiękowej lub napisów dialogowych jest na danej płycie DVD zabroniona.

Potrzebujesz pomocy? Odwiedź naszą stronę internetową www.philips.com/support

Rozwiązywanie problemów (ciąg dalszy)

Problem	Rozwiązanie
Nie można wybrać niektórych pozycji menu ustawienia/system.	<ul style="list-style-type: none"> Naciśnij dwukrotnie przycisk STOP przed wybraniem menu ustawienia. W zależności od rodzaju płyty, niektóre pozycje menu mogą nie być dostępne.
Odtwarzacz DVD nie zaczyna odtwarzania.	<ul style="list-style-type: none"> Włóż odpowiednią płytę stroną odtwarzaną w dół. Płyta DVD+R/CD-R nie została sfinalizowana. Sprawdź typ płyty, system kodowania kolorów i kod regionu. Sprawdź, czy na płycie nie ma zarysowań lub smug. Naciśnij przycisk SETUP, aby wyłączyć ekran menu ustawień. Może okazać się konieczne wpisanie hasła w celu zmiany poziomu kontroli rodzicielskiej lub odblokowania odtwarzania płyty. Wewnątrz urządzenia nagromadziła się wilgoć. Wyjmij płytę i pozostaw urządzenie włączone przez około godzinę.
Z głośników środkowego i satelitarnych nie wydobywa się żaden dźwięk.	<ul style="list-style-type: none"> Upewnij się, czy głośniki środkowy i satelitarne zostały prawidłowo podłączone. Naciśnij przycisk SURR, aby wybrać prawidłowe ustawienie dźwięku przestrzennego. Upewnij się, czy odtwarzane źródło zostało nagrane lub jest nadawane w systemie dźwięku przestrzennego (DTS, Dolby Digital itd.).
Odbiór radia jest słaby.	<ul style="list-style-type: none"> Jeżeli sygnał jest zbyt słaby, zmień położenie anteny lub podłącz zewnętrzną antenę, aby uzyskać lepszy odbiór. Zwiększ odległość pomiędzy zestawem DVD, a telewizorem lub magnetowidem. Ustaw prawidłową częstotliwość. Umieść antenę z daleka od urządzeń, które mogą być przyczyną zakłóceń.
Pilot zdalnego sterowania nie działa prawidłowo.	<ul style="list-style-type: none"> Wybierz źródło sygnału (na przykład DISC lub TUNER) zanim naciśniesz przycisk funkcji (▶, ◀◀◀, ▶▶▶). Zmniejsz odległość pomiędzy pilotem zdalnego sterowania, a zestawem DVD. Wymień baterie na nowe. Skieruj pilot zdalnego sterowania bezpośrednio w stronę czujnika IR. Sprawdź, czy baterie są prawidłowo włożone.
Nieemożność odtwarzania pliku formatu DivX.	<ul style="list-style-type: none"> Sprawdź, czy plik DivX jest zakodowany koderem DivX5.x w trybie "Home Theatre" (Teatr Domowy).
Zestaw DVD nie działa.	<ul style="list-style-type: none"> Odłącz na kilka minut kabel zasilający od gniazdka elektrycznego. Ponownie podłącz kabel spróbuj uruchomić system tak jak zwykle.
Nie można odczytać zawartości urządzenia pamięci flash USB	<ul style="list-style-type: none"> Format urządzenia pamięci flash USB nie jest obsługiwany przez odtwarzacz. Dysk twardy jest formatowany przy użyciu innego systemu plików (np. NTFS)
Wolne działanie urządzenia pamięci flash USB	<ul style="list-style-type: none"> Odczyt z urządzenia pamięci flash USB dużych rozmiarów plików lub plików o wysokiej rozdzielczości i wyświetlanie ich na ekranie telewizora może zabierać więcej czasu.
Zakłócenia transmisji bezprzewodowej	<ul style="list-style-type: none"> Umieść odbiornik bezprzewodowy poza zasięgiem urządzeń elektronicznych. Ustaw poziom częstotliwości na tryb zaprogramowany (1-4), naciskając i przytrzymując klawisz SOUND.

Potrzebujesz pomocy? Odwiedź naszą stronę internetową www.philips.com/support

Polski

Słownik terminów

DivX 3.11/4x/5x: Kod DivX to opatentowana, oparta na MPEG-4 technika kompresji wideo, opracowana przez by DivX Networks Inc. Umożliwia ona zmniejszenie z zachowaniem wysokiej jakości cyfrowego obrazu wideo do wystarczająco małych rozmiarów, tak by było możliwe przekazywanie plików wideo przez Internet.

Dolby Digital: System dźwięku przestrzennego stworzony przez Dolby Laboratories, zawierający do sześciu kanałów dźwięku cyfrowego (przedni prawy i lewy, surround prawy i lewy oraz środkowy).

Dolby Surround Pro Logic II: Opracowana stosunkowo niedawno technologia matrycowego dekodowania dźwięku zapewniająca lepszą przestrzenność i kierunkowość dźwięku niż format Dolby Surround. Dźwięk stereofoniczny jest przetwarzany do postaci wielokanałowej, dzięki czemu uzyskuje się realistyczne efekty przestrzenne. Format ten idealnie nadaje się do tworzenia efektów przestrzennych w samochodowych systemach audio. Z formatem Dolby Surround Pro Logic II są zgodne nagrania zrealizowane tradycyjnymi metodami. W przypadku ścieżek dźwiękowych do filmów istnieje także możliwość użycia metody kodowania do formatu Pro Logic II zapewniającej wykorzystanie także lewego i prawego kanału surround. (Nagrania takie są zgodne także z formatem Pro Logic).

DTS: Digital Theatre Systems (Systemy kina cyfrowego). Jest to system dźwięku przestrzennego inny niż Dolby Digital. Formaty te zostały opracowane przez różne firmy.

Dźwięk analogowy: Drgania powietrza o różnych parametrach odbierane przez ucho. Dźwięk analogowy jest zmienny, natomiast dźwięk cyfrowy posiada określone wartości numeryczne. Wyjścia analogowe przesyłają sygnał dźwiękowy dwoma kanałami, lewym i prawym.

Dźwięk przestrzenny: Realistyczny dźwięk trójwymiarowy generowany przez kilka głośników rozmieszczonych wokół słuchacza.

Funkcja kontroli odtwarzania (PBC): Wykorzystuje specjalny sygnał na płytach Video CD i SVCD, umożliwiający korzystanie z dodatkowych funkcji. Płyty Video CD i SVCD zgodne z technologią PBC zawierają własne menu pozwalające na interaktywne sterowanie odtwarzaniem i wybieranie żądanych pozycji.

Gniazda wyjściowe dźwięku: Gniazda umieszczone z tyłu odtwarzacza DVD, służące do przesyłu sygnału audio do innego urządzenia (telewizora, zestawu stereo itd.).

Gniazda wyjściowe kompozytowego sygnału wideo: Gniazda z tyłu zestawu DVD, służące do przesyłania wysokiej jakości obrazu do odbiornika TV wyposażonego w gniazda wejściowe kompozytowego sygnału wideo (R/G/B, Y/Pb/Pr itd.).

Gniazdo wyjściowe sygnału wideo: Gniazdo umieszczone z tyłu odtwarzacza DVD, umożliwiające przesyłanie obrazu do odbiornika TV.

Kod regionu: System zabezpieczeń uniemożliwiający odtwarzanie płyt zakupionych w innych regionach świata. Niniejszy odtwarzacz będzie odtwarzał tylko płyty zgodne z jego kodem regionu. Kod regionu swojego odtwarzacza można znaleźć na etykiecie produktu. Niektóre płyty są zgodne z więcej niż jednym regionem (lub z wszystkimi regionami).

Menu płyty: Ekran umożliwiający wybór obrazów, dźwięków, napisów dialogowych czy dostępnych ujęć sceny zawartych na płycie DVD.

Modulacja kodowo-impulsowa: Metoda przetwarzania dźwięku analogowego na cyfrowy w celu umożliwienia alszej jego obróbki, nie wykorzystująca kompresji danych.

MP3: Format plików dźwiękowych wykorzystujący kompresję danych. "MP3" to skrót od Motion Picture Experts Group 1 (lub MPEG-1) Audio Layer 3. Dzięki wykorzystaniu formatu MP3 na jednej płycie CD-R lub CD-RW można zapisać nawet do 10 razy więcej danych niż na zwykłej płycie CD.

Wybieranie kolejnoliniowe: Wyświetla wszystkie poziome linie obrazu jednocześnie jako jedną klatkę obrazu. System może przekształcić sygnał wideo z wybieraniem międzyliniowym z płyty DVD na format kolejnoliniowy i umożliwia podłączenie do telewizorów obsługujących taki tryb wyświetlania. Przynosi to zdecydowaną poprawę rozdzielczości pionowej.

Poziom blokady rodzicielskiej: Dzięki możliwości wyboru miejsca odbioru pozwala na uzyskanie perfekcyjnego dźwięku i wrażeń podczas oglądania filmów w dowolnym miejscu pomieszczenia, zapewniając odbiorcy pełną swobodę wyboru i doskonały odbiór dźwięku.

Słownik terminów (ciąg dalszy)

Rozdział: Fragment filmu lub utworu muzycznego na płycie DVD, który jest mniejszy niż utwór. Jeden utwór składa się z kilku rozdziałów. Każdy rozdział posiada przypisany numer, który umożliwia jego zlokalizowanie na płycie.

Super Audio CD (SACD): Ten format dźwięku oparty jest na aktualnych standardach CD, ale zawiera większą ilość informacji, co zapewnia wyższą jakość dźwięku. Istnieją trzy typy płyt: jednowarstwowe, dwuwarstwowe oraz hybrydowe. Płyty hybrydowe zawierają zarówno informacje audio CD, jak i Super Audio CD.

S-Video: Zapewnia ostrość obrazu dzięki przesyłaniu oddzielnie sygnałów luminancji i koloru. Z połączenia S-Video można korzystać wtedy, gdy odbiornik TV posiada gniazdo wejściowe S-Video.

Szybkość przepływu danych: Ilość danych używanych do zapisania określonego fragmentu muzyki; podawana w kilobitach na sekundę lub kbit/s. Lub prędkość, z jaką odbywa się nagrywanie. Generalnie, im wyższa bitowa szybkość przepływu danych lub wyższa prędkość nagrywania, tym lepsza jakość dźwięku. Większa szybkość przepływu danych oznacza jednak konieczność udostępnienia większej ilości miejsca na płycie.

Tytuł: Najdłuższa sekcja obrazu lub muzyki w przypadku płyty DVD, muzycznej itd., lub cały album w przypadku płyty audio. Każdemu tytułowi przypisany jest numer, który umożliwia jego lokalizację na płycie.

Wielokanałowy: Na płytach DVD każda ścieżka stanowi odrębne pole dźwiękowe. W przypadku płyt obsługujących formaty dźwięku wielokanałowego ścieżki tworzą strukturę obejmującą trzy lub nawet większą liczbę kanałów.

Współczynnik proporcji: Stosunek pionowej i poziomej wielkości wyświetlanego obrazu. W konwencjonalnym odbiorniku TV stosunek ten wynosi 4:3, a w odbiornikach szerokoekranowych 16:9.