

Always here to help you

Register your product and get support at
www.philips.com/welcome



GC7600
series



User manual

PHILIPS

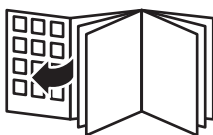

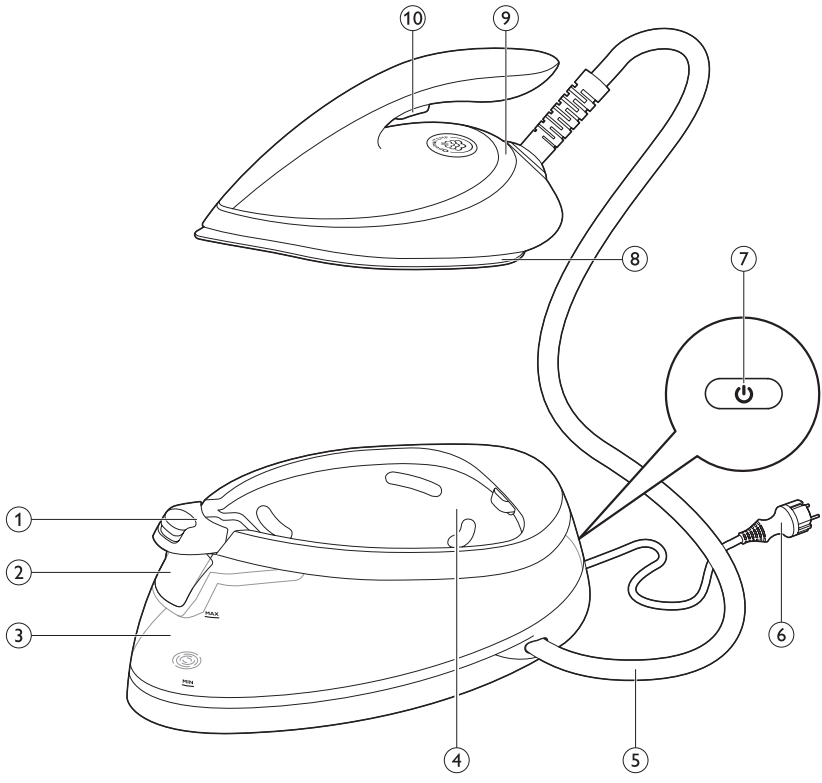

**Important information / belangrijke informatie /
Wichtige Informationen / Informazioni importanti /
Informations importantes**



- **Types of water to be used:**
- **Te gebruiken watersoorten:**
- **Zu verwendende Wasserarten:**
- **Tipi di acqua da utilizzare:**
- **Type d'eau préconisé :**

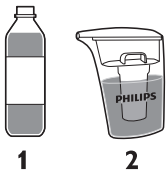

1

2

- **Only use** one of the two water types mentioned:
 - 1 Demineralised, bottled water. You can buy this in the supermarket.
 - 2 Descaled water from the IronCare (GCC024). To purchase the IronCare, see www.philips.com/ironcare.
- **Gebruik alleen** een van de twee genoemde soorten water:
 - 1 Gedemineraliseerd fleswater; verkrijgbaar in de supermarkt.
 - 2 Gedemineraliseerd water van de IronCare (GCC024). Ga naar www.philips.com/ironcare om de IronCare aan te schaffen.
- **Verwenden Sie nur** eine der beiden erwähnten Wasserarten:
 - 1 Demineralisiertes Wasser aus der Flasche. Sie können dies im Supermarkt kaufen.
 - 2 Entkalktes Wasser aus dem IronCare (GCC024). Um den IronCare zu kaufen, gehen Sie auf www.philips.com/ironcare.
- **Usate solo** uno dei due tipi di acqua riportati di seguito:
 - 1 Acqua demineralizzata in bottiglia. Acquistabile nei supermercati.
 - 2 Acqua decalcificata di IronCare (GCC024). Per acquistare IronCare, consultate il sito www.philips.com/ironcare.
- **Utilisez uniquement** l'un des deux types d'eau mentionnés :
 - 1 Eau déminéralisée en bouteille. Vous pouvez l'acheter en supermarché.
 - 2 Eau traitée par IronCare (GCC024). Pour acheter IronCare, rendez-vous sur www.philips.com/ironcare.

GC7600 series- DEMIN

ENGLISH 6
NEDERLANDS 11
DEUTSCH 16
ITALIANO 22
FRANÇAIS 27

General description (Fig. 3)

- 1 Carry lock release button (specific types only)
- 2 Filling funnel lid
- 3 Water tank with water level indicator
- 4 Iron platform
- 5 Supply hose
- 6 Mains cord with plug
- 7 On/off and ECO button with light
- 8 Soleplate
- 9 'Iron ready' light
- 10 Steam trigger/steam boost button

Important

Read the separate important information leaflet and the user manual carefully before you use the appliance. Save both documents for future reference.

To fully benefit from the support that Philips offers, register your product at www.philips.com/welcome.

Preparing for use**Filling the water tank**

Fill the water tank before every use or when the water level in the water tank drops below the minimum level.

You can refill the water tank at any time during use.

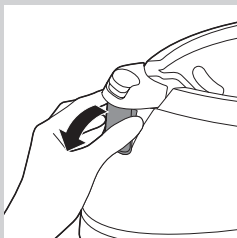

- 1** Open the filling funnel lid.

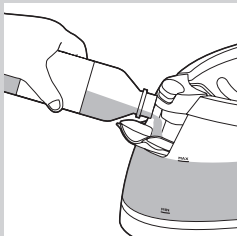

- 2** Fill the water tank up to the MAX indication. Then close filling funnel lid ('click').

Note: Only use demineralised water or descaled water from the IronCare (to purchase the IronCare, see www.philips.com/ironcare).



Caution: Do not use tap water, perfumed water, boiled water, water from a tumble dryer, rainwater, vinegar, mineral water, magnetically treated water (Aqua+), water from a drinking water filter, starch, descaling agents, ironing aids, salt or chemicals in the water tank. These types of water have been tested. They are not suitable and may even cause damage to the appliance. If you use any of these types of water, your guarantee becomes invalid.

Using the appliance

OptimalTemp technology



Do not iron non-ironable fabrics.

This appliance is equipped with OptimalTemp technology, which enables you to iron all types of ironable fabrics without adjusting the iron temperature or steam setting.

- Fabrics with these symbols are ironable, for example linen, cotton, polyester, silk, wool, viscose and rayon.



- Fabrics with this symbol are not ironable. These fabrics include synthetic fabrics such as Spandex or elastane, Spandex-mixed fabrics and polyolefins (e.g. polypropylene), but also prints on garments.

Ironing

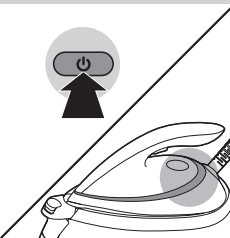

- 1 Place the steam generator on a stable and even surface.
- 2 Make sure that there is enough water in the water tank (see section 'Filling the water tank' in chapter 'Preparing for use').
- 3 Plug in the appliance and press the on/off button. Wait for approx. 2 minutes until the 'iron ready' light stops flashing.



- 4 Press and hold the steam trigger to start ironing. Keep the steam trigger pressed continuously when you move the iron over the fabric.

Note: The pump is activated each time you press the steam trigger. It produces subtle rattling sound, which is normal. When there is no water in the water tank, the pump sound is louder. Fill up the water tank with water when the water level drops below the minimum level.

Steam boost function

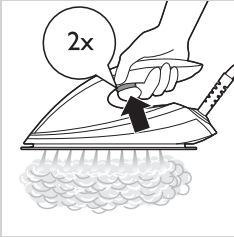

- Use the steam boost function to remove stubborn creases. Press the steam trigger twice quickly.

Vertical steam ironing

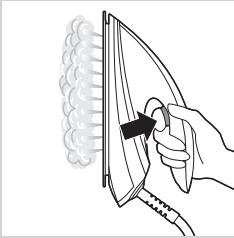

You can use the steam iron in vertical position to remove wrinkles from hanging fabrics.

- 1** Hold the iron in vertical position, press the steam trigger and touch the garment lightly with the soleplate.

Hot steam is emitted from the iron. Never attempt to remove creases from a garment that someone is wearing. Do not apply steam near your or someone else's hand.

Putting down the iron during ironing



- During ironing, you can place the iron either on the iron platform or horizontally on the ironing board. Thanks to the OptimalTemp technology, the soleplate will not damage the ironing board cover.

Energy saving

ECO mode

By using the ECO mode (reduced amount of steam), you can save energy without compromising on the ironing result.

- 1** To activate the ECO mode, press and hold the on/off button for 2 seconds. The power-on light turns green.
- 2** To go back to the 'OptimalTemp' setting, switch the appliance off and on again.

For the shortest ironing time, we advise you to use the 'OptimalTemp' setting.

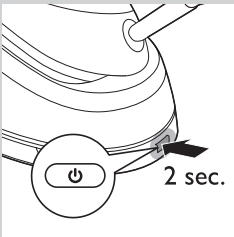

Safety auto-off (specific types only)

The safety auto-off function automatically switches off the appliance if it has not been used for 5 minutes, to save energy.

Cleaning



To properly maintain your appliance, clean it regularly.

- 1 Clean the appliance with a moist cloth.
- 2 To easily and effectively remove stains, let the soleplate heat up and move the iron over a moist cloth.

Tip: Clean the soleplate regularly to ensure smooth gliding.

Storage

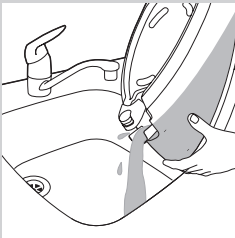

- 1 Switch off the steam generator and unplug it.
- 2 Pour the water out of the water tank into the sink.
- 3 Fold the supply hose.

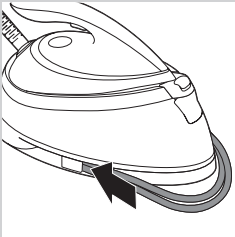

- 4 Wind the supply hose inside the supply hose storage compartment and secure it inside the storage hook.
- 5 Fold the mains cord and fasten it with the Velcro strip.
- 6 Specific types only: You can carry the appliance with one hand by the handle of the iron when the iron is locked on the iron platform.

Troubleshooting

This chapter summarises the most common problems you could encounter with the appliance. If you are unable to solve the problem with the information below, visit www.philips.com/support for a list of frequently asked questions or contact the Consumer Care Centre in your country.

Problem	Possible cause	Solution
The appliance does not produce any steam.	There is not enough water in the water tank.	Fill the water tank beyond the MIN indication. Press and hold the steam trigger until steam comes out. It may take up to 30 seconds until steam comes out.
	You have not pressed the steam trigger.	Press the steam trigger and keep it pressed when you iron.
The appliance produces a loud pumping sound.	The water tank is empty.	Refill the water tank with water and press the steam trigger until the pumping sound stops and steam comes out of the soleplate.
The appliance has switched off.	The safety auto-off function is activated automatically when the steam generator has not been used for more than 5 minutes.	Press the on/off button to reactivate the steam generator.
The iron leaves a shine or an imprint on the garment.	The surface to be ironed was uneven, for instance because you were ironing over a seam or a fold in the garment.	The Perfect Care is safe on all garments. The shine or imprint is not permanent and will come off if you wash the garment. Avoid ironing over seams or folds or you can place a cotton cloth over the area to be ironed to avoid imprints.
The ironing board cover becomes wet.	Steam has condensed on the ironing board cover after a long ironing session.	Replace the ironing board cover if the foam material has worn out. You can also add an extra layer of felt material under the ironing board cover to prevent condensation on the ironing board.
	You may have an ironing board that is not designed to cope with the high steam rate of the steam generator.	Put an extra layer of felt material under the ironing board cover to prevent condensation on the ironing board.
The iron produces too much steam.	The default setting of the iron is the OptimalTemp setting. In this setting, the iron provides a high steam output.	Activate the ECO mode to iron with a lower steam output. See section 'Energy saving' in this user manual.

This iron has been approved by The Woolmark Company Pty Ltd for the ironing of wool only products provided that the garments are ironed according to the instructions on the garment label and those issued by the manufacturer of this iron. R1303. In United Kingdom, Eire, HongKong and India, the Woolmark trademark is a Certification trademark.

Algemene beschrijving (fig. 3)

- 1 Ontgrendelknop van draagvergrendeling (alleen bepaalde typen)
- 2 Deksel van vultrechter
- 3 Waterreservoir met waterniveau-indicator
- 4 Strijkijzerplateau
- 5 Toevoerslang
- 6 Netsnoer met stekker
- 7 Aan/uit- en ECO-knop met lampje
- 8 Zoolplaat
- 9 'Strijkijzer gereed'-lampje
- 10 Stoomhendel/stoomstootknop

Belangrijk

Lees de afzonderlijke folder met belangrijke informatie en de gebruiksaanwijzing zorgvuldig door voordat u het apparaat gaat gebruiken. Bewaar beide documenten om deze indien nodig later te kunnen raadplegen. Wilt u volledig profiteren van de ondersteuning die Philips u kan bieden? Registreer dan uw product op www.philips.com/welcome.

Klaarmaken voor gebruik

Het waterreservoir vullen

Vul het waterreservoir voor ieder gebruik of wanneer het waterniveau in het waterreservoir tot onder het minimumniveau zakt. U kunt het waterreservoir op ieder gewenst moment tijdens gebruik bijvullen.

- 1** Open het deksel van de vultrechter.

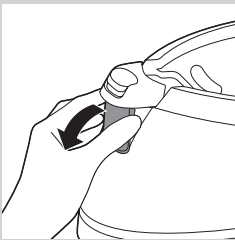

- 2** Vul het waterreservoir tot de MAX-aanduiding. Sluit dan het deksel van de vultrechter ('klik').

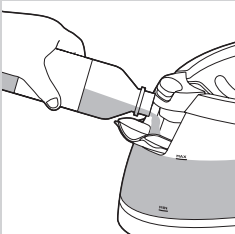

Opmerking: Gebruik alleen gedemineraliseerd water of gedemineraliseerd water van de IronCare (ga naar www.philips.com/ironcare om de IronCare aan te schaffen).



Let op: Gebruik **geen** kraanwater, geperfumeerd water, gekookt water, water uit een droger of luchtontvochtiger, regenwater, azijn, mineraalwater, magnetisch behandeld water (Aqua+), water uit een drinkwaterfilter, stijfsel, ontkalkers, strijkconcentraat, zout of chemicaliën in het waterreservoir. Deze soorten water zijn getest, zijn niet geschikt voor het apparaat en kunnen zelfs schade aan het apparaat veroorzaken. Als u deze soorten water gebruikt, vervalt uw garantie.

Het apparaat gebruiken

OptimalTemp-technologie

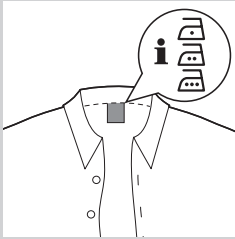

Strijk alleen strijkbare stoffen.

Dit apparaat is voorzien van OptimalTemp-technologie. Deze technologie zorgt ervoor dat u alle strijkbare stoffen kunt strijken zonder dat u de strijkt temperatuur of stoomstand hoeft aan te passen.

- Stoffen met deze symbolen zijn strijkbaar; bijvoorbeeld linnen, katoen, polyester, zijde, wol, viscose, rayon.

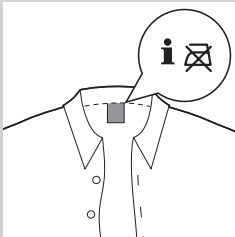

- Stoffen met dit symbool zijn niet-strijkbaar. Deze stoffen bevatten synthetische stoffen zoals spandex of elasthaan, stoffen gemengd met spandex en polyolefinen (bijvoorbeeld polypropyleen), maar ook bedrukkingen op kleding.

Strijkijzers

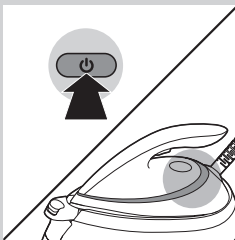

- 1 Plaats de stoomgenerator op een stabiele, vlakke ondergrond.
- 2 Zorg ervoor dat er voldoende water in het waterreservoir zit (zie 'Het waterreservoir vullen' in het hoofdstuk 'Klaarmaken voor gebruik').
- 3 Steek de stekker van het apparaat in het stopcontact en druk op de aan/uitknop. Wacht circa 2 minuten tot het 'strijkijzer gereed'-lampje stopt met knipperen.



- 4 Houd de stoomhendel ingedrukt om te beginnen met strijken. Blijf de stoomhendel ingedrukt houden als u het strijkijzer over de stof beweegt.

Opmerking: Elke keer dat u op de stoomhendel drukt, wordt de pomp geactiveerd. U hoort een zacht ratelend geluid; dit is normaal. Wanneer er geen water in het waterreservoir zit, hoort u een harder pompend geluid. Vul het waterreservoir wanneer het water onder het minimale niveau zakt.

Stoomstootfunctie

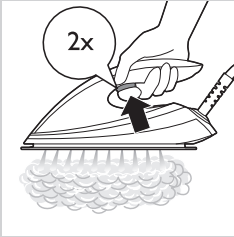

- Gebruik de stoomstootfunctie om hardnekkige kreuken te verwijderen. Druk tweemaal snel op de stoomhendel.

Verticaal stoomstrijken

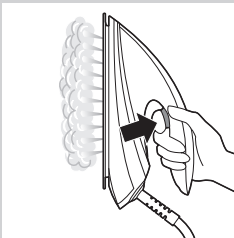

U kunt het stoomstrijkijzer in verticale positie gebruiken om kreuken uit hangende stoffen te verwijderen.

- 1** Houd het strijkijzer in verticale positie vast, druk op de stoomhendel en raak het kledingstuk voorzichtig aan met de zoolplaat.

Het strijkijzer geeft hete stoom af. Probeer nooit kreuken uit een kledingstuk te verwijderen dat iemand draagt. Zorg ervoor dat er geen stoom bij uw hand of die van iemand anders in de buurt komt.

Het strijkijzer neerzetten tijdens het strijken



- Tijdens het strijken kunt u het strijkijzer op het strijkijzerplateau of horizontaal op de strijkplank plaatsen. Dankzij de OptimalTemp-technologie zal de zoolplaat de strijkplankhoes niet beschadigen.

Energiezuinig

ECO-modus

Met de ECO-modus (verminderde hoeveelheid stoom) kunt u energie besparen zonder dat dit ten koste gaat van het strijkresultaat.

- 1** Houd de aan/uitknop 2 seconden ingedrukt om de ECO-modus te activeren. Het aan-lampje wordt groen.

- 2** Om terug te keren naar de 'OptimalTemp'-stand, moet u het apparaat uit- en opnieuw inschakelen.

Voor de kortste strijktijd raden we u aan om de 'OptimalTemp'-stand te gebruiken.

Automatische uitschakeling (alleen bepaalde typen)

Om energie te besparen zorgt de automatische uitschakeling ervoor dat het apparaat automatisch uitschakelt wanneer het 5 minuten niet is gebruikt.

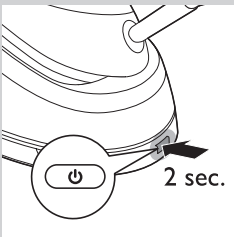

Schoonmaken



Om uw apparaat goed te onderhouden, moet u het regelmatig schoonmaken.

- 1 Maak het apparaat schoon met een vochtige doek.
- 2 Om gemakkelijk en doeltreffend vlekken te verwijderen, laat u de zoolplaat opwarmen en beweegt u het strijkijzer over een vochtige doek.

Tip: Maak de zoolplaat regelmatig schoon voor soepel glijden.

Opbergen

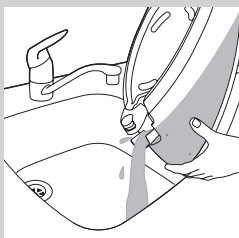

- 1 Schakel de stoomgenerator uit en haal de stekker uit het stopcontact.
- 2 Giet het water uit het waterreservoir in de gootsteen.
- 3 Vouw de toevoerslang op.

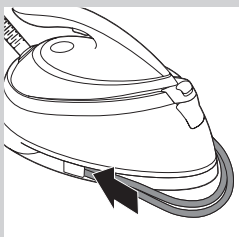

- 4 Berg de toevoerslang op in de opbergruimte en zet de toevoerslang vast met de opberghaak.
- 5 Vouw het netsnoer op en maak het vast met het klittenband.
- 6 Alleen bepaalde typen: u kunt het apparaat met één hand dragen aan het handvat van het strijkijzer, als het strijkijzer vergrendeld is op het strijkijzerplateau.

Problemen oplossen

Dit hoofdstuk behandelt in het kort de problemen die u kunt tegenkomen tijdens het gebruik van het apparaat. Als u het probleem niet kunt oplossen met de informatie hieronder, ga dan naar www.philips.com/support voor een lijst met veelgestelde vragen of neem contact op met het Consumer Care Centre in uw land.

Probleem	Mogelijke oorzaak	Oplossing
Het apparaat produceert geen stoom.	Er zit niet voldoende water in het waterreservoir.	Vul het waterreservoir voorbij de MIN-aanduiding. Houd de stoomhendel ingedrukt tot er stoom uit komt. Het kan 30 seconden duren voordat er stoom uit komt.
	U hebt niet op de stoomhendel gedrukt.	Houd de stoomhendel tijdens het strijken ingedrukt.
Het apparaat maakt een luid pompend geluid.	Het waterreservoir is leeg.	Vul het waterreservoir met water en druk op de stoomhendel tot het pompende geluid stopt en er stoom uit de zoolplaat komt.
Het apparaat is uitgeschakeld.	De automatische uitschakelfunctie wordt automatisch geactiveerd wanneer de stoomgenerator langer dan 5 minuten niet is gebruikt.	Druk op de aan/uitknop om de stoomgenerator weer te activeren.
Het strijkijzer laat een glans of een afdruk op het kledingstuk na.	Het oppervlak dat gestreken moest worden was ongelijk, bijvoorbeeld omdat u over een naad of een vouw in het kledingstuk hebt gestreken.	De PerfectCare is veilig voor alle kledingstukken. De glans of afdruk is niet permanent en zal verdwijnen wanneer u het kledingstuk wast. Strijk niet over naden of vouwen of leg een katoenen doek over het gebied dat gestreken moet worden om afdrukken te vermijden.
De strijkplankhoes wordt nat.	Stoom is gecondenseerd op de strijkplank na een lange strijkbeurt.	Vervang de strijkplankhoes als het schuimmateriaal versleten is. U kunt ook een extra laag vilt onder de strijkplankhoes aanbrengen om condensatie op de strijkplank te voorkomen.
	U hebt mogelijk een strijkplank die niet bestand is tegen het hoge stoomniveau van de stoomgenerator.	Leg een extra laag vilt onder de strijkplankhoes om condensatie op de strijkplank te voorkomen.
Het strijkijzer produceert te veel stoom.	De standaardstand van het strijkijzer is de OptimalTemp-stand. In deze stand levert het strijkijzer een hoge stoomproductie.	Activeer de ECO-modus om met een lagere stoomproductie te strijken. Zie 'Energiebesparing' in deze gebruiksaanwijzing.

Dit strijkijzer is door The Woolmark Company Pty Ltd goedgekeurd voor het strijken van producten met alleen wol, op voorwaarde dat de kledingstukken worden gestreken volgens de instructies die op het wasetiket staan en die door de fabrikant van dit strijkijzer zijn uitgebracht. R1303. In het Verenigd Koninkrijk, de Ierse Republiek, Hongkong en India is het Woolmark-handelsmerk een certificeringsmerk.

Allgemeine Beschreibung (Abb. 3)

- 1 Entriegelungstaste für Transportverriegelung (nur bei bestimmten Typen)
- 2 Einfülltrichterdeckel
- 3 Wasserbehälter mit Wasserstandsanzeige
- 4 Bügeleisen-Abstellfläche
- 5 Verbindungsschlauch
- 6 Netzkabel mit Stecker
- 7 Ein-/Ausschalter und ECO-Taste mit Kontrollleuchte
- 8 Bügelsohle
- 9 Bereitschaftsanzeige
- 10 Dampfauslöser/Dampfstoß-Taste

Wichtig

Lesen Sie das beiliegende Merkblatt mit wichtigen Informationen und die Bedienungsanleitung vor der Verwendung des Geräts sorgfältig durch. Bewahren Sie beide Dokumente zur späteren Verwendung auf.

Um die Unterstützung von Philips optimal nutzen zu können, sollten Sie Ihr Produkt unter **www.philips.com/welcome** registrieren.

Für den Gebrauch vorbereiten**Den Wasserbehälter füllen**

Füllen Sie den Wasserbehälter vor jedem Gebrauch oder wenn der Wasserstand im Wasserbehälter unter das Minimum fällt. Während des Gebrauchs können Sie den Wassertank jederzeit nachfüllen.

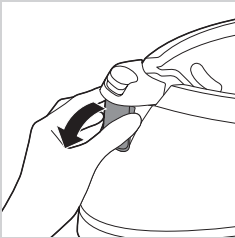

- 1** Öffnen Sie den Einfülltrichterdeckel.

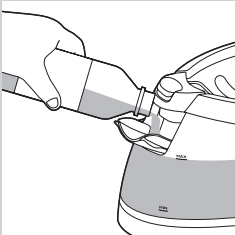

- 2** Füllen Sie den Wasserbehälter bis zur MAX-Markierung. Schließen Sie dann den Einfülltrichterdeckel, bis er hörbar einrastet.

Hinweis: Verwenden Sie nur demineralisiertes Wasser oder entkalktes Wasser aus dem IronCare (um den IronCare zu kaufen, gehen Sie auf www.philips.com/ironcare).



Achtung: Verwenden Sie kein Leitungswasser, parfümiertes Wasser, abgekochtes Wasser, Wasser aus einem Wäschetrockner, Regenwasser, Essig, Mineralwasser, magnetisch behandeltes Wasser (Aqua+), Wasser aus einem Trinkwasserfilter, Stärke, Entkalker, Bügelhilfen, Salz oder Chemikalien im Wasserbehälter. Diese Arten von Wasser wurden überprüft. Sie sind nicht geeignet und können sogar Schäden am Gerät verursachen. Wenn Sie eine dieser Wasserarten verwenden, erlischt Ihre Garantie.

Das Gerät benutzen

Optimal TEMP-Technologie

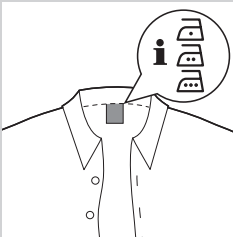

Bügeln Sie keine Stoffe, die nicht zum Bügeln geeignet sind.

Diese Dampfeinheit ist mit OptimalTemp-Technologie ausgestattet, sodass Sie alle bügelechten Textilien ohne Einstellung der Bügeltemperatur oder Dampfstufe bügeln können.

- Stoffe mit diesen Symbolen sind bügelecht, z. B. Leinen, Baumwolle, Polyester, Seide, Wolle, Viskose und Reyon.

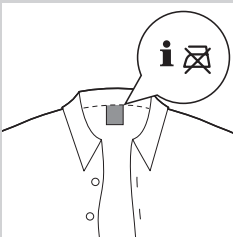

- Stoffe mit diesem Symbol sind nicht bügelecht. Zu diesen Stoffen gehören Synthetikfasern wie zum Beispiel Lycra oder Elastan, Lycra-Mischgewebe und Polyolefine (z. B. Polypropylen), aber auch Kleidungsstücke mit Aufdruck.

Bügeln

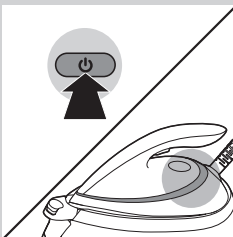

- 1** Stellen Sie die Dampfeinheit auf eine stabile und ebene Unterlage.
- 2** Vergewissern Sie sich, dass sich genug Wasser im Wasserbehälter befindet (Abschnitt "Den Wasserbehälter füllen" im Kapitel "Für den Gebrauch vorbereiten").
- 3** Schließen Sie das Gerät an, und drücken Sie den Ein-/Ausschalter. Warten Sie ca. 2 Minuten, bis die Bereitschaftsanzeige aufhört zu blinken.



- 4** Halten Sie den Dampfauslöser gedrückt, um mit dem Bügeln zu beginnen. Halten Sie den Dampfauslöser dauerhaft gedrückt, während Sie das Bügeleisen über den Stoff bewegen.

Hinweis: Die Pumpe wird jedes Mal aktiviert, wenn Sie den Dampfauslöser drücken. Sie erzeugt ein leises, klapperndes Geräusch her. Das ist normal. Wenn sich kein Wasser mehr im Wasserbehälter befindet, wird der Pumpenton lauter. Füllen Sie den Wasserbehälter mit Wasser, wenn der Wasserfüllstand unter die Mindesthöhe fällt.

Dampfstoß-Funktion

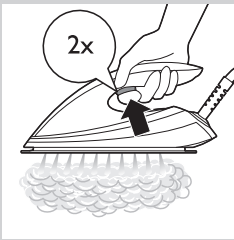

- Verwenden Sie die Dampfstoß-Funktion, um hartnäckige Falten zu entfernen. Drücken Sie zweimal schnell den Dampfauslöser.

Vertikales Dampfbügeln

Sie können das Dampfbügeleisen in senkrechter Position verwenden, um Falten aus hängenden Kleidungsstücken zu entfernen.

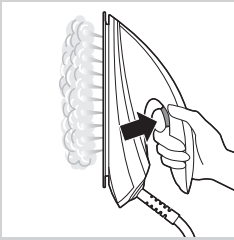

- 1** Halten Sie das Bügeleisen in senkrechter Position, drücken Sie den Dampfauslöser und berühren Sie das Kleidungsstück vorsichtig mit der Bügelsohle.

Aus dem Bügeleisen tritt heißer Dampf aus. Versuchen Sie nicht, Falten aus einem Kleidungsstück zu entfernen, das sich am Körper befindet. Verwenden Sie Dampf nicht in der Nähe Ihrer Hände oder der Hände einer anderen Person.

Abstellen des Bügeleisens während des Bügelns



- Während des Bügelns können Sie das Bügeleisen entweder auf der Abstellfläche oder horizontal auf dem Bügelbrett positionieren. Dank der OptimalTemp-Technologie wird der Bügelbrettbezug von der Bügelsohle nicht beschädigt.

Energiespareinstellung

ECO-Modus (Ökomodus)

Durch Verwendung des ECO-Modus (verringerte Dampfmenge) können Sie Energie sparen, ohne Kompromisse beim Bügelergebnis einzugehen.

1 Um den ECO-Modus zu aktivieren, halten Sie den Ein-/Ausschalter zwei Sekunden lang gedrückt. Die Betriebsanzeige wird grün.

2 Um zurück zur "OptimalTemp"-Einstellung zu wechseln, schalten Sie das Gerät aus und wieder ein.

Für die kürzeste Bügelzeit empfehlen wir Ihnen, die "OptimalTemp"-Einstellung zu verwenden.

Abschaltautomatik (nur bestimmte Gerätetypen)

Die Abschaltautomatik sorgt dafür, dass sich das Gerät abschaltet, wenn es 5 Minuten nicht verwendet worden ist, um Energie zu sparen.

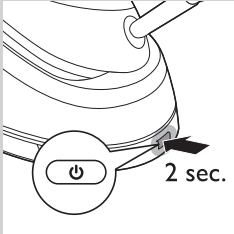

Pflege

Zu einer ordnungsgemäßen Wartung Ihres Gerät gehört auch, es regelmäßig zu reinigen.

1 Reinigen Sie das Gerät mit einem feuchten Tuch.

2 Um Flecken einfach und effektiv zu entfernen, lassen Sie die Bügelsole aufheizen, und fahren Sie mit dem Bügeleisen über ein feuchtes Tuch.

Tip: Reinigen Sie regelmäßig die Bügelsole, um eine ausgezeichnete Gleitfähigkeit sicherzustellen.



Aufbewahrung

1 Schalten Sie die Dampfeinheit aus, und ziehen Sie den Stecker heraus.

2 Gießen Sie das Wasser aus dem Wasserbehälter ins Waschbecken.

3 Wickeln Sie den Verbindungsschlauch auf.

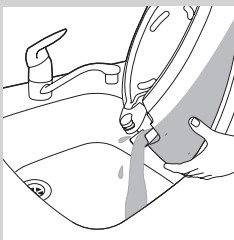

4 Wickeln Sie den Verbindungsschlauch im Fach für die Schlauchaufbewahrung auf, und befestigen Sie ihn an der Aufwicklungsvorrichtung.

5 Wickeln Sie das Netzkabel auf, und befestigen Sie es mit dem Klettverschluss-Streifen.

6 Nur bestimmte Gerätetypen: Sie können das Gerät mit einer Hand am Griff des Bügeleisens tragen, wenn das Bügeleisen auf der Abstellfläche befestigt ist.

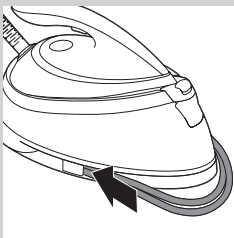

Fehlerbehebung

In diesem Abschnitt sind die häufigsten Probleme zusammengestellt, die mit Ihrem Gerät auftreten können. Sollten Sie ein Problem mithilfe der nachstehenden Informationen nicht beheben können, besuchen Sie unsere Website unter: **www.philips.com/support** für eine Liste mit häufig gestellten Fragen, oder wenden Sie sich den Kundendienst in Ihrem Land.

Problem	Mögliche Ursache	Lösung
Das Bügeleisen erzeugt keinen Dampf.	Der Wasserbehälter ist leer.	Füllen Sie den Wasserbehälter bis über die MIN-Anzeige. Halten Sie den Dampfauslöser gedrückt, bis Dampf austritt. Es kann bis zu 30 Sekunden dauern, bis Dampf austritt.
	Sie haben den Dampfauslöser nicht heruntergedrückt.	Halten Sie den Dampfauslöser während des Dampfbügelns gedrückt.
Das Gerät macht ein lautes Pumpgeräusch.	Der Wasserbehälter ist leer.	Füllen Sie den Wasserbehälter mit Wasser auf, und drücken Sie den Dampfauslöser, bis das Pumpgeräusch aufhört und Dampf aus der Bügelsohle austritt.
Das Gerät ist ausgeschaltet.	Die Abschaltautomatik wird automatisch aktiviert, wenn Sie die Dampfeinheit mindestens 5 Minuten lang nicht verwenden.	Drücken Sie zum Wiedereinschalten der Dampfeinheit den Ein-/Ausschalter.
Das Bügeleisen hinterlässt auf dem Stoff glänzende Stellen oder einen Abdruck.	Die zu bügelnde Oberfläche war uneben, z. B. weil Sie auf dem Stoff über einer Naht oder einer Falte gebügelt haben.	Perfect Care ist bei allen Kleidungsstücken sicher. Der Glanz bzw. der Abdruck ist nicht dauerhaft und verschwindet beim Waschen des Kleidungsstückes. Bügeln Sie, wenn möglich, nicht über Nähte oder Falten, oder legen Sie ein Baumwolltuch auf den Bügelbereich, um Abdrücke zu vermeiden.
Der Bügelbrettbezug wird nass.	Dampf ist nach langem Bügeln auf dem Bügelbrettbezug kondensiert.	Wechseln Sie den Bügelbrettbezug aus, wenn der Schaumstoff abgenutzt ist. Sie können auch eine zusätzliche Lage Filztuch unter den Bügelbrettbezug legen, um die Kondensation zu verhindern.
	Sie besitzen möglicherweise ein Bügelbrett, das für die starken Dampfstöße der Dampfeinheit nicht geeignet ist.	Bringen Sie eine zusätzliche Schicht Filz unter dem Bügelbrettbezug an, um die Kondensation auf dem Bügelbrett zu verhindern.
Das Bügeleisen erzeugt zu viel Dampf.	Die Standardeinstellung des Bügeleisens ist die "OptimalTemp"-Einstellung. Bei dieser Einstellung erzeugt das Bügeleisen viel Dampf.	Aktivieren Sie den ECO-Modus, um mit einer niedrigeren Dampfleistung zu bügeln. Siehe Abschnitt "Energiespareinstellung" in dieser Bedienungsanleitung.

Dieses Bügeleisen wurde von der Woolmark Company Pty Ltd nur für das Bügeln von Wollprodukten genehmigt, vorausgesetzt dass die Kleidungsstücke gemäß den Anweisungen auf dem Etikett des Kleidungsstücks und den Anweisungen vom Hersteller dieses Bügeleisens gebügelt werden. R1303. In Großbritannien, Irland, Hongkong und Indien ist das Woolmark-Warenzeichen eine Gütemarke.

Descrizione generale (fig. 3)

- 1 Pulsante di rilascio del blocco da trasporto (solo per modelli specifici)
- 2 Coperchio del foro di riempimento
- 3 Serbatoio dell'acqua con indicatore di livello
- 4 Base caldaia
- 5 Tubo del vapore
- 6 Cavo di alimentazione con spina
- 7 Pulsante on/off ed ECO con spia
- 8 Piastra
- 9 Spia di "ferro da stiro pronto"
- 10 Pulsante del vapore/colpo di vapore

Importante

Prima di utilizzare l'apparecchio, consultate l'opuscolo "Informazioni importanti" e il manuale dell'utente. Conservate entrambi i documenti per riferimento futuro.

Per trarre il massimo vantaggio dall'assistenza fornita da Philips, registrate il vostro prodotto sul sito www.philips.com/welcome.

Predisposizione dell'apparecchio**Riempimento del serbatoio dell'acqua**

Riempite il serbatoio dell'acqua prima di ogni uso o quando il livello dell'acqua scende sotto il livello minimo. Potete riempire il serbatoio dell'acqua in qualsiasi momento durante la stiratura.

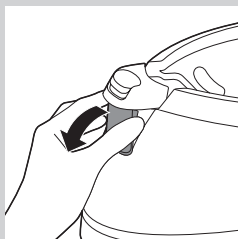

- 1** Aprite il coperchio del foro di riempimento.

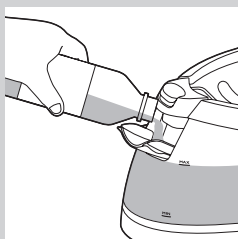

- 2** Riempite il serbatoio dell'acqua fino al livello massimo (MAX). Chiudete quindi il coperchio dell'imboccatura di riempimento, facendolo scattare in posizione.

Nota: utilizzate solo acqua demineralizzata o acqua decalcificata di IronCare (per acquistare IronCare, consultate il sito www.philips.com/ironcare).



Attenzione: non riempite il serbatoio con acqua di rubinetto, profumi, acqua bollita o proveniente da asciugatrici, acqua piovana, aceto, acqua minerale, acqua trattata magneticamente (Aqua+), acqua proveniente da un filtro per acqua potabile, amido, agenti disincrostanti, prodotti per la stiratura, sale o prodotti chimici. Questi tipi di acqua sono stati testati, risultando non adatti per l'apparecchio e spesso causa di danni. Se utilizzate questi tipi di acqua, la garanzia decade.

Modalità d'uso dell'apparecchio

Tecnologia Optimal Temp

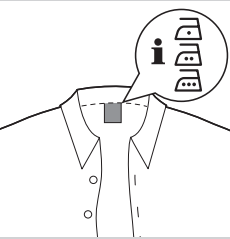

Non stirate i tessuti per i quali non è consentita la stiratura.

Questo apparecchio è dotato di tecnologia Optimal Temp, che consente di stirare tutti i tipi di tessuti stirabili senza dover regolare la temperatura o le impostazioni relative al vapore.

- I tessuti con questi simboli sono stirabili: ad esempio lino, cotone, poliestere, seta, lana, viscosa e acetato.



- I tessuti con questo simbolo non sono stirabili. Tra questi vi sono fibre quali Spandex o elastan, tessuti in misto Spandex e poliolefina (ad esempio il polipropilene), ma anche le stampe sugli indumenti.

Stiratura

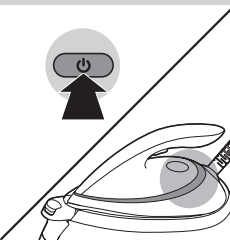

1 Adagiate il generatore di vapore su una superficie piana e stabile.

2 Verificate che all'interno del serbatoio vi sia acqua a sufficienza (consultate la sezione "Riempimento del serbatoio dell'acqua" nel capitolo "Predisposizione dell'apparecchio").

3 Collegate l'apparecchio all'alimentazione e premete il pulsante on/off. Aspettate per circa due minuti fino a quando la spia di "ferro da stiro pronto" smette di lampeggiare.



4 Tenete premuto il pulsante del vapore per iniziare la stiratura. Continuate a premere il pulsante quando passate il ferro sul tessuto.

Nota: la pompa si attiva ogni volta che spingete il pulsante del vapore. Il leggero rumore che si sente è normale. Quando all'interno del serbatoio manca l'acqua, il suono è più intenso. Aggiungete l'acqua nel serbatoio quando il livello si trova al di sotto del minimo.

Colpo di vapore

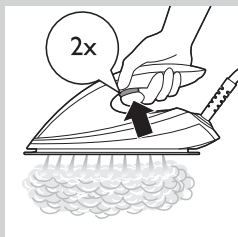

- Usate la funzione colpo di vapore per eliminare le pieghe più ostinate. Premete il pulsante del vapore due volte rapidamente.

Come stirare a vapore in posizione verticale

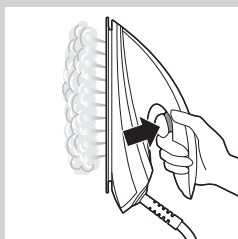

Potete usare il ferro da stiro in posizione verticale per rimuovere le pieghe dai tessuti appesi.

- 1** Tenete il ferro in posizione verticale, premete il colpo di vapore e toccate il capo leggermente con la piastra.

Il ferro da stiro emette vapore. Non rimuovete mai le pieghe su capi indossati da qualcuno. Non applicate il vapore vicino alla vostra mano o a quella di un'altra persona.

Riposizionamento del ferro durante la stiratura

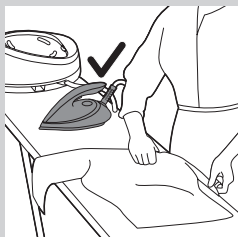

- Durante la stiratura, potete posizionare il ferro sia sull'apposita piattaforma o orizzontalmente sull'asse da stiro. Grazie alla tecnologia OptimalTemp, la piastra non danneggerà il copriasse.

Risparmio energetico

Modalità ECO

Utilizzando la modalità ECO (quantità di vapore ridotta), potete risparmiare energia senza compromettere il risultato della stiratura.

- 1** Per attivare la modalità ECO, tenete premuto il pulsante on/off per 2 secondi. La spia di accensione verde si illumina.
- 2** Per tornare all'impostazione "OptimalTemp", spegnete l'apparecchio e quindi riaccendetelo.

Per ridurre i tempi di stiratura, vi consigliamo di usare l'impostazione "OptimalTemp".

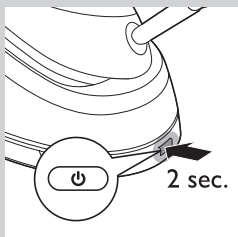

Funzione spegnimento automatico di sicurezza (solo per alcuni modelli)

La funzione di spegnimento automatico di sicurezza spegne automaticamente l'apparecchio dopo 5 minuti di inutilizzo, per risparmiare energia.

Pulizia



Per conservare correttamente l'apparecchio, pulitelo regolarmente.

- 1** Pulite l'apparecchio con un panno umido.
- 2** Per rimuovere efficacemente e facilmente le macchie, fate scaldare la piastra e passate il ferro su un panno umido.

Consiglio: Pulite la piastra regolarmente per far sì che scivoli in modo ottimale.

Conservazione

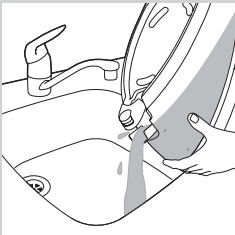

- 1** Spegnete il generatore di vapore e togliete la spina.
- 2** Fate fluire l'acqua dal serbatoio al livello.
- 3** Piegate il tubo flessibile.

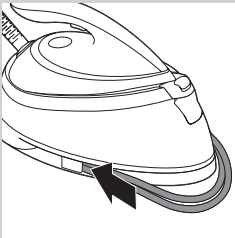

- 4** Avvolgete il tubo flessibile nel relativo vano e agganciatelo all'apposito perno.
- 5** Piegate il cavo di alimentazione e legatelo con il velcro.
- 6** Solo per alcuni modelli: adesso è possibile trasportare l'intero apparecchio tramite l'impugnatura del ferro con una sola mano quando il ferro è bloccato sulla piattaforma.

Risoluzione dei problemi

Questo capitolo riassume i problemi più comuni che potreste riscontrare con l'apparecchio. Se non riuscite a risolvere il problema con le informazioni riportate sotto, visitate il sito **www.philips.com/support** per un elenco di domande frequenti o contattate il centro assistenza clienti del vostro paese.

Problema	Possibile causa	Soluzione
L'apparecchio non produce vapore.	Non c'è abbastanza acqua nel serbatoio.	Riempite il serbatoio dell'acqua oltre l'indicazione MIN. Tenete premuto il pulsante del vapore finché il vapore non fuoriesce. Potrebbero essere necessari fino a 30 secondi.
	Non avete premuto il pulsante del vapore.	Tenete premuto il pulsante del vapore durante la stiratura.
L'apparecchio emette un forte rumore di pompaggio.	Il serbatoio dell'acqua è vuoto.	Ricaricate il serbatoio dell'acqua con l'acqua e premete il pulsante del vapore fino a quando il rumore di pompaggio si interrompe e il vapore inizia a uscire dalla piastra.
L'apparecchio si è spento.	La funzione di spegnimento automatico di sicurezza si attiva automaticamente dopo 5 minuti di inutilizzo del generatore di vapore.	Premete il pulsante on/off per riaccendere nuovamente il generatore di vapore.
I tessuti risultano lucidi o sull'indumento resta un'impronta del ferro.	La superficie da stirare era irregolare, come nel caso di una cucitura o di una piega sull'indumento.	Il sistema Perfect Care è sicuro su qualsiasi tessuto. L'effetto lucido o l'impronta non sono permanenti e scompaiono dopo il lavaggio dell'indumento. Evitate di stirare su cuciture o pieghe oppure posizionate un panno di cotone sull'area da stirare per evitare impronte in corrispondenza delle cuciture e delle pieghe.
Il copriasse si bagna.	Il vapore si è condensato sul copriasse dopo una sessione di stiratura prolungata.	Sostituite il copriasse se il materiale in schiuma risulta consumato. Potete anche aggiungere uno strato aggiuntivo di materiale in feltro sotto il copriasse per prevenire la condensa sull'asse stesso.
	Molto probabilmente disponete di un asse da stiro che non è stata progettata per sopportare vapore ad alte temperature come quello prodotto dal generatore di vapore.	Posizionate uno strato aggiuntivo di materiale in feltro sotto la copertura dell'asse per prevenire la condensa sull'asse stessa.
Il ferro eroga troppo vapore.	L'impostazione predefinita del ferro è l'impostazione OptimalTemp. Con questa impostazione, il ferro eroga un'elevata quantità di vapore.	Attivate la modalità ECO per stirare con una minore erogazione di vapore. Consultate la sezione "Risparmio energetico" in questo manuale dell'utente.

Questo ferro è stato approvato da The Woolmark Company Pty Ltd per la stiratura di prodotti di lana a patto che tali indumenti vengano stirati seguendo le istruzioni dell'etichetta e quelle fornite da Philips. R1303. Nel Regno Unito, in Irlanda, a Hong Kong e in India, il marchio Woolmark è un marchio di certificazione.

Description générale (fig. 3)

- 1 Bouton de déverrouillage du fer (certains modèles uniquement)
- 2 Couvercle de l'entonnoir de remplissage
- 3 Réservoir d'eau avec indicateur de niveau
- 4 Support du fer à repasser
- 5 Cordon d'arrivée de la vapeur
- 6 Cordon d'alimentation avec fiche secteur
- 7 Bouton marche/arrêt et bouton ECO avec voyant
- 8 Semelle
- 9 Voyant « Fer prêt »
- 10 Gâchette vapeur/bouton Effet pressing

Important

Lisez soigneusement le livret séparé d'informations importantes et le mode d'emploi avant d'utiliser l'appareil. Conservez les deux documents pour un usage ultérieur.

Pour bénéficier pleinement de l'assistance Philips, enregistrez votre produit sur le site **www.philips.com/welcome**.

Avant utilisation

Remplissage du réservoir

Remplissez le réservoir d'eau avant chaque utilisation ou lorsque le niveau d'eau dans le réservoir descend sous le niveau minimal.

Vous pouvez remplir le réservoir d'eau à tout moment pendant le repassage.

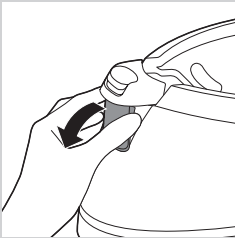

- 1** Ouvrez le couvercle de l'entonnoir de remplissage.

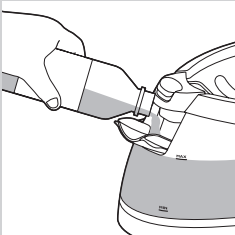

- 2** Remplissez le réservoir d'eau jusqu'à l'indication MAX. Fermez ensuite le couvercle de l'entonnoir de remplissage (vous devez l'entendre « cliquer »).

Remarque : Utilisez uniquement de l'eau déminéralisée ou de l'eau traitée par IronCare (pour acheter IronCare, rendez-vous sur www.philips.com/ironcare).



Attention : N'utilisez pas d'eau du robinet, d'eau parfumée, d'eau bouillie, d'eau provenant d'un sèche-linge, d'eau de pluie, de vinaigre, d'eau minérale, d'eau magnétique (Aqua+), d'eau filtrée, d'amidon, d'agents de détartrage, de produits de repassage, de sel ou d'autres produits chimiques dans le réservoir d'eau. Ces liquides ont été testés. Ils ne sont pas adaptés au fer et risquent même de l'endommager. Votre garantie s'annule si vous utilisez l'un de ces produits.

Utilisation de l'appareil

Technologie OptimalTemp

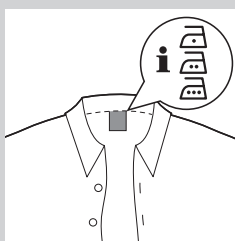

Ne repassez pas des tissus non repassables.

Cette centrale est dotée de la technologie OptimalTemp, qui vous permet de repasser tous les types de tissus repassables sans avoir à régler la température du fer ou la vapeur.

- Les tissus avec les symboles suivants sont repassables. Par exemple, le lin, le coton, le polyester, la soie, la laine, la viscose et la rayonne (soie artificielle).

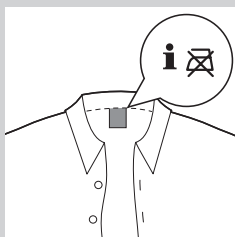

- Les tissus avec les symboles suivants ne sont pas repassables. Parmi ces tissus : les tissus synthétiques tels que l'élasthanne, les tissus comprenant de l'élasthanne et des polyoléfines (par exemple du polypropylène), mais également les impressions sur les vêtements.

Repassage

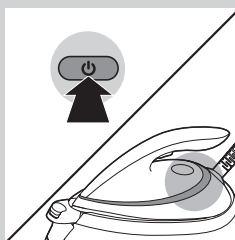

1 Placez la centrale vapeur sur une surface stable et plane.

2 Assurez-vous qu'il y a assez d'eau dans le réservoir (voir la section « Remplissage du réservoir » dans le chapitre « Avant utilisation ».

3 Branchez l'appareil et appuyez sur le bouton marche/arrêt. Attendez approximativement 2 minutes que le voyant « Fer prêt » cesse de clignoter.



4 Appuyez sur la gâchette vapeur pour commencer le repassage. Maintenez la gâchette vapeur enfoncée lorsque vous déplacez le fer sur le tissu.

Remarque : La pompe est activée chaque fois vous appuyez sur la gâchette vapeur. Elle produit un léger cliquetis, ce qui est normal. Lorsqu'il n'y a pas d'eau dans le réservoir, le bruit de pompe est plus fort. Remplissez le réservoir d'eau lorsque le niveau passe en-dessous du niveau minimal.

Fonction Effet pressing

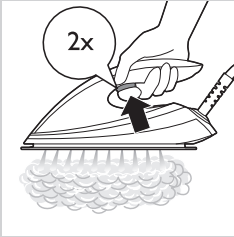

- Utilisez la fonction Effet pressing pour enlever les plis tenaces. Appuyez sur le déclencheur de vapeur deux fois rapidement.

Défroissage vertical

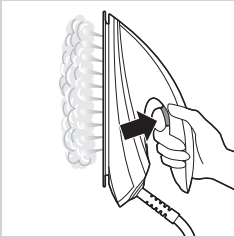

Vous pouvez utiliser le fer vapeur en position verticale afin d'enlever les plis des vêtements sur cintre.

- 1** Maintenez le fer en position verticale, appuyez sur la gâchette vapeur et effleurez le vêtement avec la semelle.

Le fer émet de la vapeur chaude. N'essayez jamais d'enlever les plis d'un vêtement porté par quelqu'un. N'appliquez pas de vapeur près de vos mains ou de celles de quelqu'un d'autre.

Mettre le fer sur son talon pendant le repassage



- Pendant le repassage, vous pouvez placer le fer à repasser sur son support ou horizontalement sur la planche à repasser. Grâce à la technologie OptimalTemp, la semelle n'endommagera pas la housse de la planche à repasser.

Économie d'énergie

Mode ECO

En utilisant le mode ECO (quantité réduite de vapeur), vous pouvez économiser l'énergie sans compromettre le résultat de repassage.

- 1** Pour activer le mode ECO, maintenez enfoncé le bouton marche/arrêt pendant 2 secondes. Le voyant s'allume en vert.

- 2** Pour revenir au réglage « OptimalTemp », éteignez l'appareil, puis rallumez-le.

Pour réduire le temps de repassage, nous vous conseillons d'utiliser le réglage « OptimalTemp ».

Arrêt automatique (certains modèles uniquement)

La fonction d'arrêt automatique permet d'éteindre automatiquement l'appareil s'il n'a pas été utilisé pendant 5 minutes, et ce afin d'économiser de l'énergie.

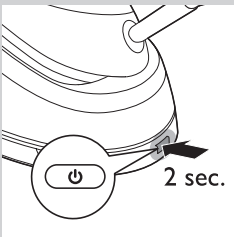

Nettoyage



Pour entretenir votre appareil, nettoyez-le régulièrement.

- 1 Nettoyez l'appareil avec un chiffon humide.
- 2 Pour enlever facilement et efficacement des tâches, faites chauffer la semelle et passez le fer sur un chiffon humide.

Conseil : Nettoyez la semelle régulièrement pour garantir une glisse optimale.

Rangement

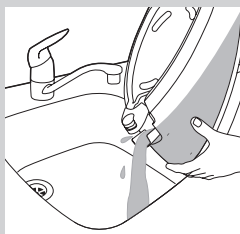

- 1 Éteignez la centrale vapeur et débranchez-la.
- 2 Versez l'eau du réservoir d'eau dans l'évier.
- 3 Pliez le cordon d'arrivée de la vapeur.

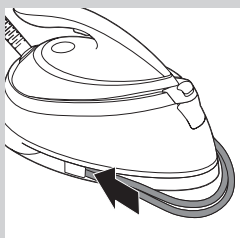

- 4 Enroulez le cordon d'arrivée de la vapeur dans son compartiment de stockage, autour du crochet de rangement de la base de l'appareil.
- 5 Pliez le cordon d'alimentation et attachez-le avec la bande Velcro.
- 6 Certains modèles uniquement : vous pouvez transporter l'appareil par la poignée du fer d'une seule main lorsque le fer est verrouillé sur son support.

Dépannage

Cette rubrique présente les problèmes les plus courants que vous pouvez rencontrer avec votre appareil. Si vous ne parvenez pas à résoudre le problème à l'aide des informations ci-dessous, rendez-vous sur **www.philips.com/support** pour consulter les questions fréquemment posées, ou contactez le Service Consommateurs de votre pays.

Problème	Cause possible	Solution
L'appareil ne produit pas de vapeur.	Il n'y a pas assez d'eau dans le réservoir d'eau.	Remplissez le réservoir d'eau au-delà de l'indication MIN. Maintenez enfoncé la gâchette vapeur jusqu'à ce que de la vapeur s'échappe, ce qui peut prendre jusqu'à 30 secondes.
	Vous n'avez pas appuyé sur la gâchette vapeur.	Maintenez la gâchette vapeur enfoncée lorsque vous repassez.
Le fer produit un bruit de pompe.	Le réservoir d'eau est vide.	Rechargez le réservoir d'eau avec de l'eau et appuyez sur la gâchette vapeur jusqu'à ce que le bruit de pompe cesse et que la vapeur s'échappe de la semelle.
L'appareil s'est éteint.	La fonction d'arrêt automatique est automatiquement activée lorsque la centrale vapeur n'a pas été utilisée pendant plus de 5 minutes.	Réactivez la centrale vapeur en appuyant sur le bouton marche/arrêt.
Le fer laisse un voile ou une marque sur le vêtement.	La surface à repasser était non plane, par exemple parce que vous repassiez sur une couture ou un pli dans le vêtement.	Perfect Care peut être utilisé sur tous les vêtements. Le voile ou la marque n'est pas permanent(e) et partira si vous lavez le vêtement. Évitez de repasser sur les coutures ou les plis, ou placez un chiffon en coton sur la zone à repasser afin d'éviter les marques.
La housse de la planche à repasser devient humide.	La vapeur s'est condensée sur la housse de la planche à repasser après une longue séance de repassage.	Remplacez la housse de la planche à repasser si sa mousse est usée. Vous pouvez également ajouter une couche supplémentaire de feutre sous la housse de la planche à repasser pour empêcher la formation de condensation sur la planche à repasser.
	Il est probable que votre housse de planche à repasser ne soit pas conçue pour résister au débit élevé de vapeur de la centrale.	Mettez une couche supplémentaire de feutre sous la housse de la planche à repasser pour empêcher la condensation sur la planche à repasser.
Le fer génère trop de vapeur.	Le réglage par défaut du fer est le réglage OptimalTemp. Avec ce réglage, le fer fournit un débit de vapeur élevé.	Activez le mode ECO pour repasser avec un débit de vapeur inférieur. Reportez-vous à la section « Économie d'énergie » de ce mode d'emploi.

Ce fer a été approuvé par The Woolmark Company Pty Ltd pour le repassage de vêtements en laine à condition que ceux-ci soient repassés selon les instructions indiquées sur l'étiquette du vêtement et celles fournies par le fabricant du fer: R1303. Au Royaume-Uni, en République d'Irlande, à Hong-Kong et en Inde, la marque commerciale Woolmark est une marque de certification.







www.philips.com



4239.000.8640.3