

Manuale dell'utente

43PUS6201
55PUS6201

PHILIPS

Contenuti

1	Tour TV	4
1.1	Smart TV	4
1.2	App gallery (Galleria applicazioni)	4
1.3	Film a noleggio	4
1.4	TV Ultra HD	4
1.5	Messa in pausa del televisore e delle registrazioni	4
1.6	Smartphone e tablet	4
1.7	Ambilight	5
2	Configurazione	6
2.1	Istruzioni di sicurezza	6
2.2	Supporto TV e montaggio a parete	6
2.3	Suggerimenti sul posizionamento	6
2.4	Cavo di alimentazione	6
2.5	Cavo antenna	7
2.6	Antenna parabolica	7
3	Rete	8
3.1	Rete e Internet	8
4	Collegamento dei dispositivi	12
4.1	Collegamenti	12
4.2	CAM con Smart Card - CI+	16
4.3	Ricevitore - Decoder	17
4.4	Sistema Home Theatre (HTS)	17
4.5	Smartphone e tablet	19
4.6	Lettore Blu-ray Disc	20
4.7	lettore DVD	20
4.8	Cuffie	20
4.9	Console videogiochi	20
4.10	Hard disk USB	21
4.11	Tastiera USB	23
4.12	Mouse USB	23
4.13	Unità flash USB	24
4.14	Fotocamera	24
4.15	Videocamera	24
4.16	Computer	24
5	Accensione e spegnimento	26
5.1	Accensione o standby	26
5.2	Tasti sul TV	26
5.3	Spegnimento automatico	26
5.4	Timer di spegnimento	27
6	Telecomando	28
6.1	Panoramica dei tasti	28
6.2	Sensore IR	29
6.3	Batterie	29
6.4	Pulizia	29
7	Canali	30
7.1	Installazione dei canali	30
7.2	Cambio del canale	30
7.3	Elenchi canali	30
7.4	Selezione di un filtro di elenco	31
7.5	Visione dei canali	31
7.6	Televideo	34
7.7	TV interattiva	35
8	Guida TV	36
8.1	Cosa è necessario	36
8.2	Dati della guida TV	36
8.3	Utilizzo della guida TV	36
9	Registrazione e messa in pausa del TV	38
9.1	Registrazione	38
9.2	Pausa TV	39
10	Menu Home	41
10.1	Info sul Menu Home	41
10.2	Apri il menu principale	41
11	Utilità	42
12	Netflix	43
13	Sorgenti	44
13.1	Attivazione di un dispositivo	44
13.2	Opzioni per un ingresso del TV	44
13.3	Scansiona connessioni	44
13.4	Gioco o computer	44
14	Video, foto e musica	45
14.1	Da un collegamento USB	45
14.2	Da un computer	45
14.3	Barra dei menu e ordinamento	45
14.4	Riproduzione dei video personali	45
14.5	Visualizzazione delle foto personali	46
14.6	Riproduzione dei brani musicali personali	46
15	Smartphone e tablet	47
15.1	Philips TV Remote App	47
15.2	Miracast	47
15.3	MHL	48
15.4	Smart TV	48
16	Ambilight	52
16.1	Stile Ambilight	52
16.2	Ambilight disatt.	52
16.3	Impostazioni di Ambilight	52
16.4	Impostazioni Ambilight avanzate	52
16.5	Ambilight+hue	53
17	Multi room (Multistanza)	55
17.1	Informazioni su Multi Room	55
17.2	Cosa è necessario	55
17.3	Utilizzo della funzione Multi room (Multistanza)	55
18	Impostazioni	57
18.1	Impostazioni rapide	57
18.2	Immagine	57
18.3	Suono	61
18.4	Impostazioni Eco	63
18.5	Impostazioni generali	64
18.6	Orologio e lingua	67
18.7	Accesso universale	70
19	Reti	72
20	Installazione canali	73
20.1	Installazione via antenna/cavo	73
20.2	Installazione satellite	75
20.3	Copia dell'elenco canali	79
21	Software	81
21.1	Aggiorna software	81
21.2	Versione software	81
21.3	Aggiornamenti locali	81
21.4	Cerca gli aggiornamenti OAD	81
21.5	Software open source	82
21.6	Licenza open source	82
22	Specifiche	93

22.1	Informazioni ambientali	93
22.2	Assorbimento	93
22.3	Ricezione	93
22.4	Tipo di schermo	94
22.5	Risoluzione video in ingresso	94
22.6	Dimensioni e peso	94
22.7	Connettività	94
22.8	Suono	94
22.9	Multimediale	94
23	Guida e supporto	96
23.1	Registrazione del TV	96
23.2	Utilizzo della guida	96
23.3	Risoluzione dei problemi	96
23.4	Guida online	98
23.5	Assistenza clienti/riparazione	98
24	Sicurezza e protezione	99
24.1	Sicurezza	99
24.2	Protezione dello schermo	100
25	Termini di utilizzo	101
26	Copyright	102
26.1	MHL	102
26.2	Ultra HD	102
26.3	HDMI	102
26.4	Dolby Digital Plus	102
26.5	DTS 2.0 + Digital Out™	102
26.6	DTV _i	102
26.7	Java	102
26.8	Microsoft	102
26.9	Wi-Fi Alliance	103
26.10	Kensington	103
26.11	Software MHEG	103
26.12	Altri marchi	103
27	Declinazione di responsabilità in relazione a servizi e/o software offerti da terzi	104
Indice		105

Tour TV

Smart TV

Collegare questo **Smart TV LED Philips** a Internet per scoprire una nuova dimensione del mondo della televisione. È possibile effettuare una connessione cablata al router oppure collegarsi in modalità wireless tramite Wi-Fi.

Se il televisore è collegato a una rete domestica, è possibile visualizzare una foto dallo smartphone sul televisore, riprodurre i video memorizzati sul computer oppure controllare il televisore con il tablet.

Se il televisore è collegato a Internet, è possibile guardare un video a noleggio di un videostore online, leggere la guida TV online o registrare il proprio programma televisivo preferito su un hard disk USB.

Con le applicazioni Smart TV, il divertimento aumenta, grazie a una gamma completa di proposte di intrattenimento e servizi utili.

Per ulteriori informazioni, in **Guida**, premere **—** **Parole chiave** e cercare **Smart TV**.

App gallery (Galleria applicazioni)

Aprire **App gallery** in Smart TV per scorrere le applicazioni, la raccolta di siti Web adattati per il televisore e

Sono disponibili applicazioni per noleggiare un video da un videostore online e applicazioni per guardare i programmi già trasmessi.

Se **App gallery** non contiene i contenuti ricercati, accedere al Web e navigare su Internet dal televisore.

Per ulteriori informazioni, in **Guida**, premere **—** **Parole chiave** e cercare **App gallery**.

Film a noleggio

Per guardare un video a noleggio, non è necessario uscire di casa: è sufficiente noleggiare l'ultimo film dal videostore online della propria area.

Avviare Smart TV e aggiungere l'applicazione per videoteca alla pagina iniziale di Smart TV.

Aprire l'applicazione per videostore, creare l'account personale, selezionare il film e premere **Riproduci**. È

possibile guardare subito il film, senza bisogno di scaricarlo*.

Per ulteriori informazioni, in **Guida**, premere **—** **Parole chiave** e cercare **Video a noleggio**.

* A seconda del servizio di streaming di video della videoteca selezionata.

TV Ultra HD

Questo TV dispone di un display **Ultra HD**. La risoluzione è quattro volte maggiore di un normale display HD. Ultra HD vuol dire 8 milioni di pixel per le immagini più rifinite e realistiche sul TV.

Inoltre, il nuovo **Ultra Pixel HD Engine** converte in modo continuo tutti i segnali TV in entrata nella risoluzione Ultra HD. Pertanto, è possibile godere di una sorprendente qualità delle immagini quando si accende il TV. Oppure, è possibile guardare video nativi in Ultra HD tramite una connessione HDMI. La tecnologia Ultra HD offre una visione TV nitida e precisa anche sugli schermi più grandi.



Messa in pausa del televisore e delle registrazioni

Se si connette un **hard disk USB**, è possibile mettere in pausa e registrare una trasmissione da un canale TV digitale.

È possibile mettere in pausa il TV e rispondere a una chiamata urgente o semplicemente fare una pausa durante un incontro sportivo, mentre il TV salva la trasmissione sull'hard disk USB. Sarà possibile continuare a guardare la trasmissione più tardi. Con un hard disk USB collegato, è anche possibile registrare trasmissioni digitali. È possibile registrare mentre si guarda un programma oppure pianificare la registrazione di un programma che verrà trasmesso in seguito.

Per ulteriori informazioni, in **Guida**, premere il tasto colorato **—** **Parole chiave** e cercare **Pausa TV** o **Registrazione**.

Smartphone e tablet

Scaricare e installare la Philips TV Remote App. È gratuita e disponibile per Android e iOS.

Con la nuova TV Remote App sullo smartphone o sul tablet, è possibile controllare tutti i contenuti multimediali. È possibile inviare fotografie, musica o video sullo schermo del TV o guardare dal vivo uno dei canali televisivi sul tablet o sullo smartphone. Basta aprire la Guida TV e programmare una registrazione per il giorno successivo. Il TV di casa farà il resto. Con la TV Remote App è l'utente a decidere. Potrebbe essere necessario abbassare leggermente il volume del TV.

Ambilight

Ambilight è la funzione più elegante ed esclusiva del nuovo TV Philips.

Un sottile bagliore di luce colorata proviene dal retro dello schermo, ottimizzando l'esperienza visiva. Con Ambilight è possibile rilassare gli occhi ma l'attenzione sarà completamente catturata da ciò che si guarda. Selezionare uno dei numerosi stili Ambilight a seconda dell'umore.

Configurazione

2.1

Istruzioni di sicurezza

Leggere le istruzioni di sicurezza prima di utilizzare il TV.

Per leggere le istruzioni, in Guida, premere il tasto colorato  Parole chiave e cercare Istruzioni di sicurezza.

2.2

Supporto TV e montaggio a parete

Supporto TV

Le istruzioni di montaggio del supporto TV sono disponibili nella guida rapida fornita con il TV. In caso di smarrimento della guida, è possibile scaricarla dal sito Web www.philips.com.

Per cercare la guida rapida da scaricare, immettere il codice modello del TV.

Montaggio a parete

Il TV è predisposto per l'utilizzo di una staffa per il montaggio a parete conforme allo standard VESA (venduta a parte).

Utilizzare il seguente codice VESA per l'acquisto del supporto per il montaggio a parete. . .

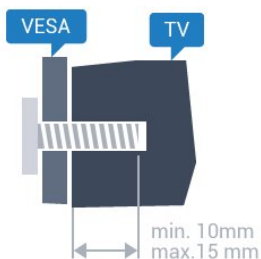

- 43PUx6201
VESA MIS-F 200x200, M6
- 55PUx6201
VESA MIS-F 400x200, M6

Preparazione

Rimuovere prima i 4 cappucci a vite di plastica dai fori con boccole filettate sul retro del TV.

Assicurarsi che le viti in metallo, per montare il TV sulla staffa conforme VESA, penetrino per circa 10 mm nei fori con boccole filettate sul retro del TV.

Attenzione

Il montaggio a parete del TV richiede competenze specifiche e deve essere eseguito esclusivamente da personale qualificato. Il montaggio a parete del TV deve rispettare gli standard di sicurezza in base al peso del TV. Prima di installare il TV, leggere le precauzioni per la sicurezza.

TP Vision Europe B.V. non si assume alcun tipo di responsabilità per un montaggio errato o che provochi ferite o lesioni personali.

2.3

Suggerimenti sul posizionamento

- Collocare il TV in modo che la luce non si rifletta direttamente sullo schermo.
- Per ottenere il miglior effetto Ambilight, ridurre la luminosità della stanza.
- Posizionare il TV a una distanza massima di 15 cm dalla parete.
- La distanza ottimale per guardare il TV è pari a tre volte la dimensione diagonale dello schermo. Da seduti, gli occhi dovrebbero essere al livello del centro dello schermo.



2.4

Cavo di alimentazione

- Inserire il cavo di alimentazione nel connettore **POWER** sul retro del TV.
- Assicurarsi che il cavo di alimentazione sia inserito saldamente nel connettore.
- Assicurarsi che la presa di alimentazione a muro sia accessibile in qualsiasi momento.
- Scollegare sempre il cavo di alimentazione afferrando la spina e non il cavo.

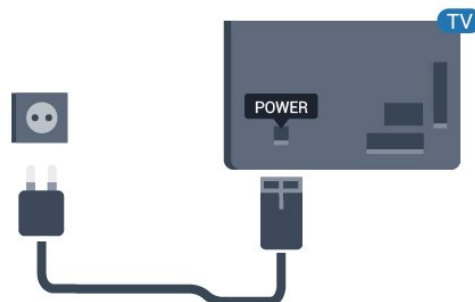

Per la serie 5362

Antenna parabolica

Collegare il connettore dell'antenna parabolica di tipo F al connettore satellitare SAT sul retro del TV.

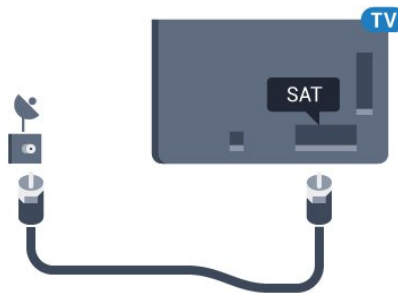

Per la serie 5362

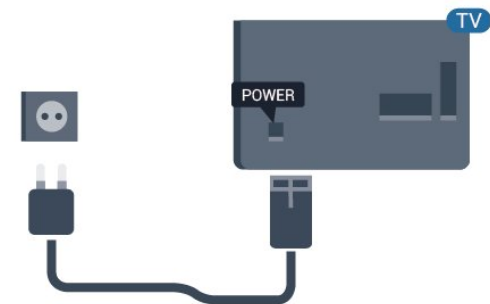
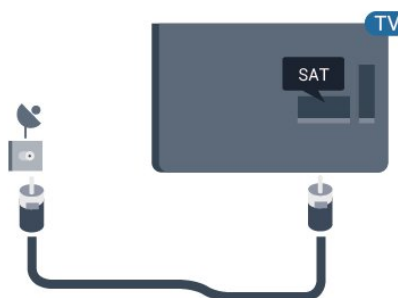

Anche se il consumo energetico del TV nella modalità standby è molto ridotto, scollegare il cavo di alimentazione se il TV non viene utilizzato per un lungo periodo di tempo al fine di risparmiare energia.

Per ulteriori informazioni, in Guida, premere il tasto colorato **■** Parole chiave e cercare Accensione.

Cavo antenna

Inserire saldamente la spina dell' antenna nella relativa presa sul retro del TV.

È possibile collegare la propria antenna oppure collegarsi a un segnale dell'antenna da un sistema di distribuzione dell'antenna. Utilizzare un cavo coassiale per antenna con connettore IEC (RF) da 75 Ohm.

Utilizzare questo collegamento per antenna per i segnali di ingresso DVB-T e DVB-C.

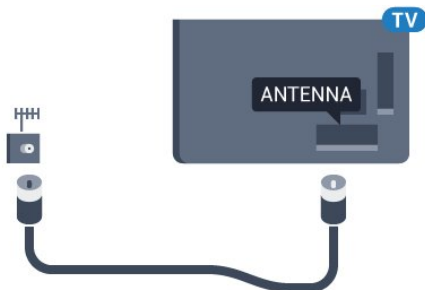

Per la serie 5362

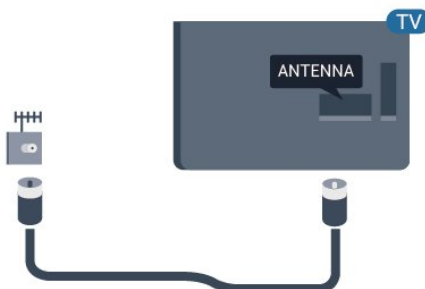

Rete

Rete e Internet

Rete domestica

Per sfruttare appieno le funzionalità del TV Philips, è necessario connetterlo a Internet.

Collegare il TV a una rete domestica con connessione a Internet ad alta velocità. È possibile collegare il TV al router di rete sia in modalità wireless che cablata.

Connetti a rete

Connessione wireless

Cosa è necessario

Per collegare il TV a Internet in modalità wireless, è necessario un router Wi-Fi con connessione a Internet.

Utilizzare una connessione Internet ad alta velocità (banda larga).



Eseguire la connessione

Wireless

Per eseguire una connessione wireless...

- 1 - Verificare che il router della rete wireless sia acceso.
- 2 - Premere **⚙**, selezionare **Rete** e premere **➤** (destra) per accedere al menu.
- 3 - Selezionare **Connetti a rete** e premere **OK**.
- 4 - Selezionare **Wireless** e premere **OK**.
- 5 - Nell'elenco delle reti rilevate, selezionare la propria rete wireless. Se la rete non è presente nell'elenco, perché il nome della rete è nascosto (trasmissione SSID del router spenta), selezionare **Immiss. manuale** per immettere manualmente il nome.
- 6 - A seconda del tipo di router, immettere la chiave

di crittografia (WEP, WPA o WPA2). Se la chiave di codifica per questa rete è già stata inserita, selezionare **Fine** per eseguire immediatamente la connessione.

Se il router supporta il WPS o il PIN WPS, è possibile selezionare **WPS**, **PIN WPS** o **Standard**. Selezionare l'opzione desiderata e premere **OK**.

7 - Una volta eseguita la connessione, viene visualizzato un messaggio.

WPS

Se il router è dotato di WPS, è possibile connettersi direttamente al router senza eseguire la ricerca delle reti. Se nella rete wireless sono presenti dispositivi che utilizzano il sistema di codifica di protezione WEP, non è possibile utilizzare il WPS.

- 1 - Premere **⚙**, selezionare **Rete** e premere **➤** (destra) per accedere al menu.
- 2 - Selezionare **Connetti a rete** e premere **OK**.
- 3 - Selezionare **WPS** e premere **OK**.
- 4 - Premere il pulsante WPS sul router e tornare al TV entro 2 minuti.
- 5 - Selezionare **Connetti** per eseguire la connessione.
- 6 - Una volta eseguita la connessione, viene visualizzato un messaggio.

WPS con codice PIN

Se il router è dotato di WPS con codice PIN, è possibile connettersi direttamente al router senza eseguire la ricerca delle reti. Se nella rete wireless sono presenti dispositivi che utilizzano il sistema di codifica di protezione WEP, non è possibile utilizzare il WPS.

- 1 - Premere **⚙**, selezionare **Rete** e premere **➤** (destra) per accedere al menu.
- 2 - Selezionare **Connetti a rete** e premere **OK**.
- 3 - Selezionare **WPS con codice PIN** e premere **OK**.
- 4 - Scrivere il codice PIN a 8 cifre che viene mostrato sullo schermo e inserirlo nel software del router sul PC. Per sapere dove inserire il codice PIN nel software del router, consultare il manuale del router.
- 5 - Selezionare **Connetti** per eseguire la connessione.
- 6 - Una volta eseguita la connessione, viene visualizzato un messaggio.

Problemi

Rete wireless non trovata o distorta

• Eventuali forni a microonde, telefoni DECT o altri dispositivi Wi-Fi 802.11b/g/n nelle vicinanze potrebbero disturbare la rete wireless.

- Verificare che i firewall della rete consentano l'accesso alla connessione wireless del televisore.
- Se la rete wireless non funziona correttamente, provare l'installazione mediante rete cablata.

Internet non funziona

- Se il collegamento al router è corretto, verificare la connessione ad Internet del router stesso.

Il PC e il collegamento a Internet sono lenti

- Per informazioni sulla copertura interna, sulla velocità di trasferimento e altri fattori che influiscono sulla qualità del segnale, consultare il manuale d'uso del router wireless.
- Il router deve disporre di una connessione Internet ad alta velocità (banda larga).

DHCP

- Se la connessione non riesce, verificare l'impostazione DHCP (Dynamic Host Configuration Protocol) del router. DHCP deve essere attivato.

Connessione cablata

Cosa è necessario

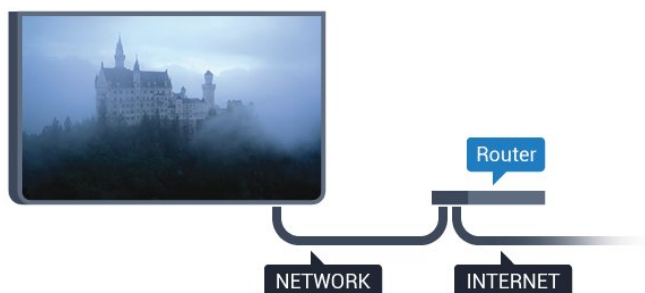

Per collegare il TV a Internet, è necessario un router di rete con connessione a Internet.

Utilizzare una connessione Internet ad alta velocità (banda larga).



Eeguire la connessione

Per eseguire una connessione cablata...

- 1 - Collegare il router al TV mediante un cavo di rete (cavo Ethernet**).
- 2 - Assicurarsi che il router sia acceso.
- 3 - Premere , selezionare Rete e premere  (destra) per accedere al menu.
- 4 - Selezionare **Connetti a rete** e premere **OK**.
- 5 - Selezionare **Cablato** e premere **OK**. Il TV ricerca costantemente la connessione di rete.
- 6 - Una volta eseguita la connessione, viene visualizzato un messaggio.

Se la connessione non riesce, verificare l'impostazione DHCP del router. DHCP deve essere attivato.

**Per la conformità alle normative EMC, utilizzare un



cavo Ethernet FTP Cat. 5E schermato.

Impostazioni rete

Visualizza impostazioni di rete

In questo campo, vengono visualizzate tutte le impostazioni di rete correnti. Gli indirizzi IP e MAC, la potenza del segnale, la velocità, il metodo di codifica, ecc.



Per visualizzare le impostazioni di rete correnti...

- 1 - Premere , selezionare **Rete** e premere  (destra) per accedere al menu.
- 2 - Selezionare **Visualizza impostazioni di rete** e premere **OK**.
- 3 - Premere  (sinistra) più volte, se necessario, per chiudere il menu.

Configurazione di rete

In alternativa, per gli utenti avanzati che desiderano installare la rete tramite indirizzo IP statico, impostare il TV su **IP statico**.



Per impostare il televisore su IP statico...

- 1 - Premere , selezionare **Rete** e premere  (destra) per accedere al menu.
- 2 - Selezionare **Configurazione di rete** e premere **OK**.
- 3 - Selezionare **IP statico** e premere **OK** per attivare **Configurazione IP statica**.
- 4 - Selezionare **Configurazione IP statico** e configurare la connessione.
- 5 - È possibile impostare il numero per le opzioni **Indirizzo IP**, **Netmask**, **Gateway**, **DNS 1** o **DNS 2**.
- 6 - Premere  (sinistra) più volte, se necessario, per chiudere il menu.

Accendi in modalità Wi-Fi (WoWLAN)

È possibile accendere questo TV dallo smartphone o dal tablet se il TV è in modalità standby. L'opzione **Accendi in modalità Wi-Fi (WoWLAN)** deve essere attivata.

Per attivare WoWLAN...

- 1 - Premere , selezionare **Rete** e premere  (destra) per accedere al menu.
- 2 - Selezionare **Accendi in modalità Wi-Fi (WoWLAN)** e premere **OK**.
- 3 - Selezionare **On** e premere **OK**.
- 4 - Premere  (sinistra) più volte, se necessario, per chiudere il menu.

Digital Media Renderer – DMR

Se i file multimediali non vengono riprodotti sul TV, assicurarsi che Digital Media Renderer sia acceso. Per impostazione predefinita, DMR è acceso.

Per attivare DMR...

- 1 - Premere , selezionare **Rete** e premere **➤** (destra) per accedere al menu.
- 2 - Selezionare **Digital Media Renderer – DMR** e premere **OK**.
- 3 - Selezionare **On** e premere **OK**.
- 4 - Premere **◀** (sinistra) più volte, se necessario, per chiudere il menu.

Attivazione della connessione Wi-Fi

È possibile attivare o disattivare la connessione Wi-Fi sul proprio TV.

Per attivare il Wi-Fi...

- 1 - Premere , selezionare **Rete** e premere **➤** (destra) per accedere al menu.
- 2 - Selezionare **Wi-Fi On/Off** e premere **OK**.
- 3 - Selezionare **On** e premere **OK**.
- 4 - Premere **◀** (sinistra) più volte, se necessario, per chiudere il menu.

Attivazione di Wi-Fi Miracast

Attivare Wi-Fi Miracast per condividere lo schermo del proprio smartphone, tablet o computer sul TV.

Per attivare Miracast...

- 1 - Premere , selezionare **Rete** e premere **➤** (destra) per accedere al menu.
- 2 - Selezionare **Wi-Fi Miracast** e premere **OK**.
- 3 - Selezionare **On** e premere **OK**.
- 4 - Premere **◀** (sinistra) più volte, se necessario, per chiudere il menu.

Per ulteriori informazioni, in **Guida**, premere il tasto colorato  **Parole chiave** e cercare **Miracast™**, attivazione.

Ripristina connessioni Wi-Fi Miracast

È possibile cancellare l'elenco dei dispositivi collegati e bloccati che vengono utilizzati con Miracast.

Per cancellare le connessioni Miracast...

- 1 - Premere , selezionare **Rete** e premere **➤** (destra) per accedere al menu.
- 2 - Selezionare **Ripristina connessioni Wi-Fi Miracast** e premere **OK**.
- 3 - Selezionare **Cancella tutto** e premere **OK**.
- 4 - Premere **◀** (sinistra) più volte, se necessario, per chiudere il menu.

Wi-Fi Smart Screen

Per guardare i canali televisivi digitali sullo smartphone o sul tablet con Philips TV Remote App, è necessario attivare Wi-Fi Smart Screen. Alcuni canali codificati potrebbero non essere disponibili sui dispositivi portatili.

Per attivare Wi-Fi Smart Screen...

- 1 - Premere , selezionare **Rete** e premere **➤** (destra) per accedere al menu.
- 2 - Selezionare **Wi-Fi Smart Screen** e premere **OK**.
- 3 - Selezionare **On** e premere **OK**.
- 4 - Premere **◀** (sinistra) più volte, se necessario, per chiudere il menu.

Nome rete TV

Se sulla rete domestica si dispone di più televisori, è possibile assegnare al TV un nome univoco.

Per modificare il nome del televisore...

- 1 - Premere , selezionare **Rete** e premere **➤** (destra) per accedere al menu.
- 2 - Selezionare **Nome rete TV** e premere **OK**.
- 3 - Immettere il nome con la tastiera su schermo.
- 4 - Selezionare **Fine** per confermare la modifica.
- 5 - Premere **◀** (sinistra) più volte, se necessario, per chiudere il menu.

Impostazioni di Netflix

Con **Impostazioni di Netflix** è possibile visualizzare il numero ESN o disattivare il dispositivo Netflix.

Per accedere a **Impostazioni di Netflix**...

- 1 - Premere , selezionare **Rete** e premere **➤** (destra) per accedere al menu.
- 2 - Selezionare **Impostazioni di Netflix** e premere **OK**.
- 3 - Premere **◀** (sinistra) più volte, se necessario, per chiudere il menu.

Elimina memoria Internet

Con **Cancella memoria Internet**, è possibile cancellare tutti gli accessi e i file di Internet memorizzati sul TV, come password, cookie e cronologia.

Per cancellare la memoria Internet...

- 1 - Premere , selezionare **Rete** e premere **➤** (destra) per accedere al menu.
- 2 - Selezionare **Cancella memoria Internet** e premere **OK**.
- 3 - Selezionare **OK** per confermare.
- 4 - Premere **◀** (sinistra) più volte, se necessario, per chiudere il menu.

chiudere il menu.

Condivisione dei file

È possibile collegare il televisore ad altri dispositivi nella rete wireless, come un computer o uno smartphone. È possibile utilizzare un computer con Microsoft Windows o Apple OS X.

È possibile utilizzare questo TV per aprire file di foto, musica e video memorizzati sul computer.

Collegamento dei dispositivi

Collegamenti

Guida di connettività

Collegare sempre un dispositivo al TV tramite la connessione che offre la migliore qualità possibile. Inoltre, per assicurare un buon trasferimento audio e video, utilizzare cavi di buona qualità.

Quando viene collegato un dispositivo, il TV ne riconosce immediatamente il tipo e assegna al dispositivo un nome tipo corretto. È possibile modificare il nome tipo, se necessario. Se per un dispositivo è stato impostato il nome tipo corretto, il TV passerà automaticamente alle impostazioni TV ideali quando si seleziona il dispositivo in questione nel menu Sorgenti.

Per assistenza sul collegamento di più dispositivi al TV, consultare la Guida di connettività del TV Philips. La guida offre informazioni sulle modalità di collegamento e sui tipi di cavi da utilizzare.

Visitare il sito Web all'indirizzo www.connectivityguide.philips.com

Porta per antenna

Se si dispone di un decoder (un ricevitore digitale) o di un registratore, collegare i cavi dell'antenna per far passare il segnale dell'antenna tramite il decoder e/o il registratore prima che raggiunga il televisore. In questo modo, l'antenna e il decoder possono inviare i possibili canali aggiuntivi al registratore per la registrazione.

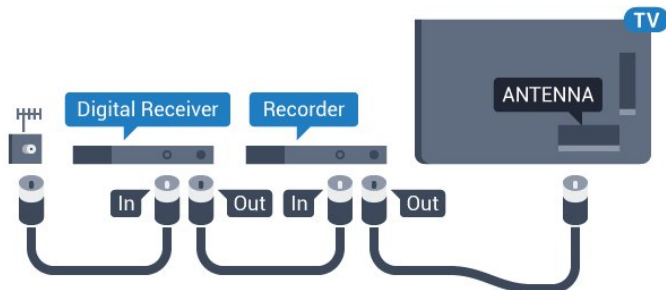

Per la serie 5362

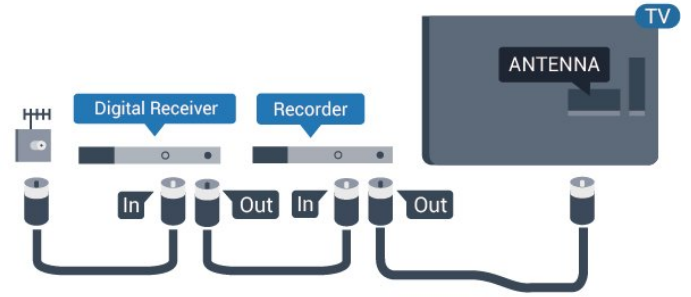

Porte HDMI

Qualità HDMI

La connessione HDMI offre la migliore qualità delle immagini e del suono. Un cavo HDMI combina i segnali video e audio. Utilizzare un cavo HDMI per il segnale TV.

Per un trasferimento ottimale della qualità del segnale, utilizzare un cavo HDMI ad alta velocità e non più lungo di 5 m.

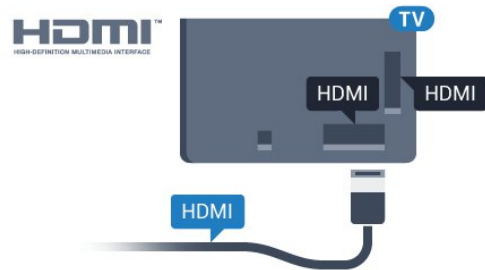

Per la serie 5362

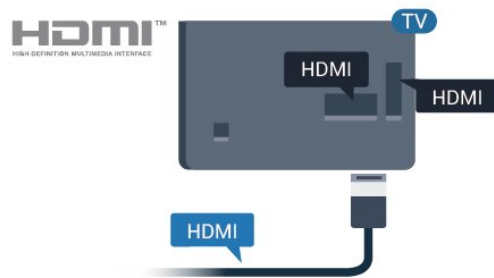

Protezione da copia

I cavi HDMI supportano la tecnologia HDCP (High-bandwidth Digital Content Protection). HDCP è un segnale di protezione da copia che impedisce la copia dei contenuti da un disco DVD o da un disco Blu-ray. Viene anche chiamato DRM (Digital Rights Management).

HDMI ARC

Solo HDMI 1 nel televisore dispone di HDMI ARC (Audio Return Channel).

Se il dispositivo, di solito un sistema Home Theatre (HTS), dispone del collegamento HDMI ARC, collegarlo all'uscita HDMI 1 sul televisore. Con il collegamento HDMI ARC, non è necessario collegare il cavo audio aggiuntivo che invia l'audio dell'immagine TV al sistema HTS. Il collegamento HDMI ARC combina entrambi i segnali.

HDMI MHL

Con HDMI MHL, è possibile inviare il contenuto visualizzato sullo smartphone o tablet Android allo schermo di un televisore.

La connessione HDMI 4 su questo televisore incorpora MHL 2.0 (Mobile High-Definition Link).

Questa connessione cablata offre stabilità e larghezza di banda straordinarie, bassa latenza, nessuna interferenza wireless e riproduzione audio di buona qualità. Soprattutto, la connessione MHL consente di caricare la batteria dello smartphone o del tablet. Anche se è collegato, il dispositivo mobile non viene caricato se il televisore è in standby.

Informarsi su quale cavo MHL passivo è adatto al dispositivo mobile in uso. In particolare, con il connettore HDMI per il televisore su un lato, informarsi sul tipo di connettore necessario per connettersi allo smartphone o al tablet in uso.

MHL, Mobile High-Definition Link e il logo MHL sono marchi o marchi registrati di MHL, LLC.



Ultra HD HDMI

Questo TV può visualizzare segnali Ultra HD. Alcuni dispositivi, collegati tramite HDMI, non riconoscono i televisori con tecnologia Ultra HD e possono presentare errori nel funzionamento oppure audio o immagini disturbate. Per evitare il malfunzionamento di questi dispositivi, è possibile impostare un livello di qualità del segnale supportato dal dispositivo. Se il dispositivo non utilizza segnali Ultra HD, è possibile disattivare la tecnologia Ultra HD per questo collegamento HDMI.

L'impostazione UHD 4:4:4/4:2:2 attiva i segnali UHD YCbCr 4:4:4 / 4:2:2. L'impostazione UHD 4:2:0 attiva i segnali UHD YCbCr 4:2:0.

Per impostare la qualità del segnale...

- 1 - Premere , selezionare **Impostazioni generali** e premere **>** (destra) per accedere al menu.
- 2 - Selezionare **HDMI Ultra HD > HDMI 3 & 4** e premere **OK**.
- 3 - Selezionare **UHD 4:4:4/4:2:2**, **UHD 4:2:0** or **UHD Spento** e premere **OK**.
- 4 - Premere **<** (sinistra) più volte, se necessario, per chiudere il menu.

HDMI CEC - EasyLink

EasyLink

La connessione HDMI offre la migliore qualità delle immagini e del suono. Un cavo HDMI combina i segnali video e audio. Utilizzare un cavo HDMI per il segnale TV ad alta definizione (HD). Per un trasferimento ottimale della qualità del segnale, utilizzare un cavo HDMI ad alta velocità e non più lungo di 5 m.

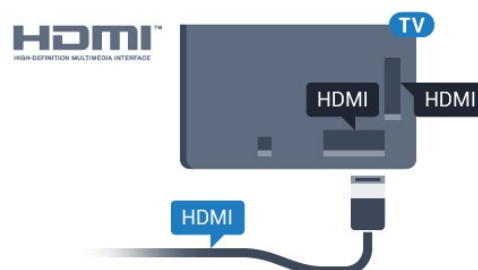

Per la serie 5362

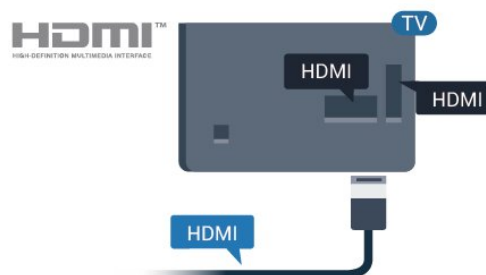

EasyLink HDMI CEC

Se i dispositivi sono collegati tramite HDMI e dispongono di EasyLink, è possibile utilizzarli tramite il telecomando del televisore. EasyLink HDMI CEC deve essere attivato sul televisore e sul dispositivo collegato.

Con EasyLink è possibile azionare un dispositivo collegato con il telecomando. EasyLink utilizza il protocollo HDMI CEC (Consumer Electronics Control) per comunicare con i dispositivi collegati. I dispositivi devono supportare il protocollo HDMI CEC ed essere collegati tramite una connessione HDMI.

Impostazione EasyLink

Il televisore viene fornito con EasyLink attivato. Assicurarsi che tutte le impostazioni HDMI CEC dei dispositivi EasyLink collegati siano configurate correttamente. EasyLink potrebbe non funzionare con dispositivi di altre marche.

HDMI CEC di altre marche

La funzionalità HDMI CEC può avere nomi diversi a seconda delle marche. Alcuni esempi: Anynet, Aquos Link, Bravia Theatre Sync, Kuro Link, Simplink e Viera Link. Non tutte le marche sono interamente compatibili con EasyLink.

I nomi di esempio delle marche per la funzionalità HDMI CEC appartengono ai rispettivi proprietari.

Azionamento dei dispositivi

Per utilizzare un dispositivo collegato tramite HDMI e impostato con EasyLink, selezionare il dispositivo o la relativa attività nell'elenco dei collegamenti TV. Premere **SOURCES**, selezionare un dispositivo collegato tramite HDMI e premere **OK**.

Dopo aver selezionato il dispositivo, è possibile controllarlo tramite il telecomando del televisore. Tuttavia, i tasti **HOME** e **OPTIONS** e alcuni altri tasti specifici del TV non vengono inoltrati al dispositivo.

Se il tasto di cui si necessita non è presente sul telecomando del televisore, è possibile selezionarlo nel menu Opzioni. Premere **OPTIONS** e selezionare **Comandi** nella barra dei menu. Sullo schermo, selezionare il tasto del dispositivo necessario e premere **OK**. Alcuni tasti molto specifici del dispositivo, potrebbero non essere disponibili nel menu Comandi.

solo i dispositivi che supportano la funzione **Telecomando EasyLink** risponderanno al telecomando del TV.

Attivazione o disattivazione di EasyLink

È possibile attivare o disattivare EasyLink. Il televisore viene fornito con le impostazioni EasyLink attivate.

Per disattivare completamente EasyLink...

- 1 - Premere **⚙️**, selezionare **Impostazioni generali** e premere **➤** (destra) per accedere al menu.
- 2 - Selezionare **EasyLink**, premere **➤** (destra) e selezionare ancora una volta **EasyLink**.
- 3 - Selezionare **Off**.
- 4 - Premere **⬅️** (sinistra) più volte, se necessario, per chiudere il menu.

Telecomando EasyLink

Se si desidera la comunicazione dei dispositivi ma non si desidera utilizzarli tramite il telecomando del televisore, è possibile disattivare il telecomando EasyLink separatamente.

Per attivare o disattivare il telecomando EasyLink...

- 1 - Premere **⚙️**, selezionare **Impostazioni generali** e premere **➤** (destra) per accedere al menu.
- 2 - Selezionare **EasyLink > Telecomando EasyLink** e premere **OK**.
- 3 - Selezionare **On** o **Off** e premere **OK**.
- 4 - Premere **⬅️** (sinistra) più volte, se necessario, per chiudere il menu.

Pixel Plus Link

Alcuni dispositivi, quali lettori DVD o Blu-ray Disc, potrebbero disporre di un proprio processo di elaborazione della qualità delle immagini. Per evitare una cattiva qualità delle immagini causata dall'interferenza con l'elaborazione del televisore, l'elaborazione delle immagini di questi dispositivi deve essere disattivata. Il TV dispone di Pixel Plus Link attivo, disabilitando quindi l'elaborazione della qualità delle immagini dei dispositivi Philips recenti collegati.

Per attivare e disattivare **Pixel Plus Link**...

- 1 - Premere **⚙️**, selezionare **Impostazioni generali** e premere **➤** (destra) per accedere al menu.
- 2 - Selezionare **EasyLink > Pixel Plus Link** e premere **OK**.
- 3 - Selezionare **On** o **Off** e premere **OK**.
- 4 - Premere **⬅️** (sinistra) più volte, se necessario, per chiudere il menu.

Spegnimento automatico dispositivi

È possibile impostare il televisore per lo spegnimento dei dispositivi compatibili HDMI-CEC collegati, se questi ultimi non rappresentano la sorgente attiva. Il TV mette il dispositivo connesso in standby dopo 10 minuti di inattività.

DVI-HDMI

Se si utilizza un dispositivo dotato solo del collegamento DVI, è possibile collegare il dispositivo a una connessione HDMI mediante un adattatore da DVI a HDMI.

È possibile utilizzare un adattatore DVI-HDMI se il dispositivo è dotato solo di un collegamento DVI. Utilizzare un collegamento HDMI e aggiungere un cavo audio L/R (mini-jack da 3,5 mm) all'ingresso audio per l'audio, sul retro del TV.

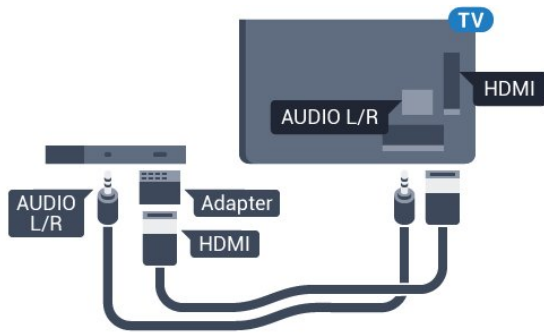

Protezione da copia

I cavi DVI e HDMI supportano HDCP (High-bandwidth Digital Content Protection). HDCP è un segnale di protezione da copia che impedisce la copia dei contenuti da un disco DVD o da un disco Blu-ray. Viene anche chiamato DRM (Digital Rights Management).

Component - Y Pb Pr

Component Video - Y Pb Pr è un collegamento di alta qualità.

Il collegamento YPbPr può essere utilizzato per segnali TV ad alta definizione (HD). Oltre ai segnali Y, Pb e Pr, è necessario aggiungere i segnali audio di destra e sinistra per l'audio.

Per il collegamento, far combaciare i colori del connettore YPbPr (verde, blu, rosso) con gli spinotti. Utilizzare il cavo cinch Audio L/R in dotazione se il dispositivo è dotato anche di audio.

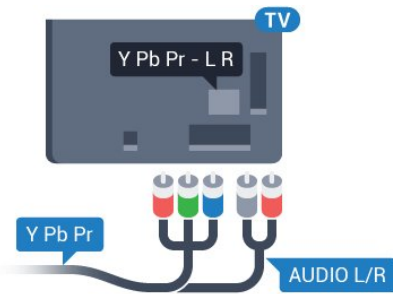

Per la serie 5362

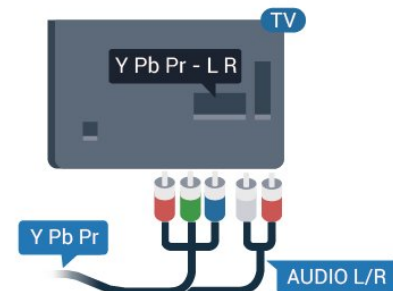

CVBS - Audio L/R

CVBS - Composite Video è un collegamento di alta qualità. Oltre al segnale CVBS, è necessario aggiungere i segnali audio di sinistra e destra per l'audio.

- Y condivide lo stesso jack con CVBS.
- Component e Composite condividono i jack audio.

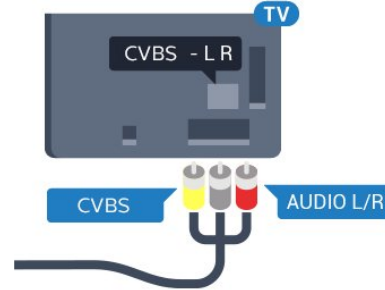

Per la serie 5362

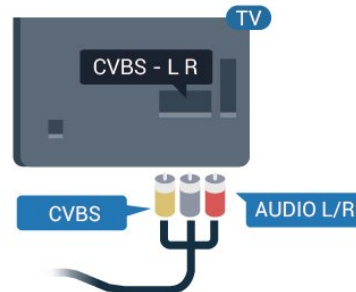

Scart

SCART è un collegamento di buona qualità.

Il collegamento SCART può essere utilizzato per i segnali video CVBS ed RGB ma non per i segnali TV ad alta definizione (HD). Il collegamento SCART combina segnali video e audio. Il collegamento SCART supporta anche la riproduzione NTSC.

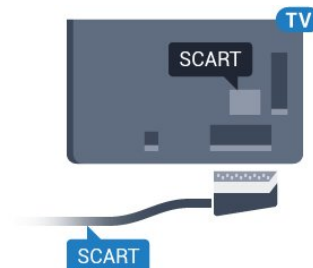

Audio Out - Ottico

Audio Out - Ottico è un collegamento audio di alta qualità

Questo collegamento ottico può supportare canali audio 5.1. Se il dispositivo, di solito un sistema Home Theater (HTS), non dispone di un collegamento HDMI ARC, è possibile collegare questo cavo audio a un collegamento Audio In - Ottico sul sistema HTS. Questo cavo audio invierà l'audio del TV al sistema HTS.

È possibile impostare il tipo di segnale uscita audio adatto alle funzionalità audio del sistema Home Theater in uso.

Per ulteriori informazioni, in Guida, premere il tasto colorato **Parole chiave** e cercare **Impostazioni Audio Out**.

Se l'audio non corrisponde al video sullo schermo, è possibile regolare la sincronizzazione audio-video. Per ulteriori informazioni, in Guida, premere il tasto colorato **Parole chiave** e cercare **Sincronizzazione audio-video**.

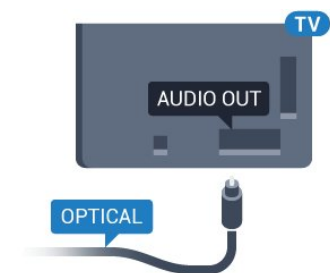

Per la serie 5362

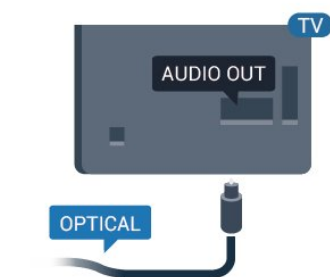

4.2

CAM con Smart Card - CI+

CI+

Questo TV è predisposto per l'utilizzo del modulo CAM CI+.

Il modulo CI+ consente di guardare programmi premium HD, come film ed eventi sportivi, offerti dalle emittenti televisive digitali nel Paese di residenza dell'utente. Questi programmi sono criptati

dall'emittente e vengono decrittati tramite un modulo CI+ prepagato.

Le emittenti televisive digitali forniscono un modulo CI+ (CAM, Conditional Access Module) e la relativa smart card insieme all'abbonamento ai loro programmi premium. Questi programmi dispongono di un alto livello di protezione da copia.

Per ulteriori informazioni sui termini e le condizioni, contattare l'emittente televisiva digitale.



Smart card

Le emittenti televisive digitali forniscono un modulo CI+ (CAM, Conditional Access Module) e la relativa smart card insieme all'abbonamento ai loro programmi premium.

Inserire la smart card nel modulo CAM. Consultare le istruzioni ricevute dall'emittente.

Per inserire il modulo CAM nel TV...

1 - Per il corretto metodo di inserzione, attenersi alle istruzioni del modulo CAM. L'inserzione non corretta potrebbe danneggiare il modulo CAM e il TV.

2 - Guardando il retro del TV, con la parte anteriore del modulo CAM rivolta verso di sé, inserire delicatamente il modulo CAM nello slot **COMMON INTERFACE**.

3 - Spingere a fondo il modulo CAM. Lasciarlo sempre all'interno dello slot.

Quando si accende il TV, potrebbero essere necessari alcuni minuti prima che il modulo CAM venga attivato. Se viene inserito un modulo CAM e l'abbonamento è stato pagato (i metodi di connessione possono variare), è possibile guardare i canali criptati supportati dalla smart card CAM.

Il modulo CAM e la smart card sono esclusivi per il TV. Se si rimuove il modulo CAM, non sarà più possibile guardare i canali criptati supportati dal modulo CAM.

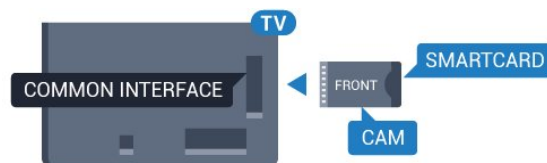

Per la serie 5362

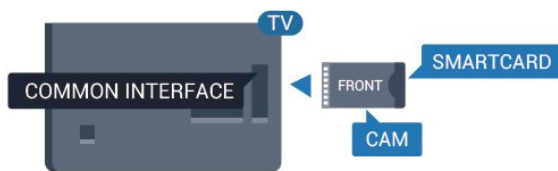

Password e codici PIN

Per alcuni moduli CAM, è necessario inserire un codice PIN per guardare i relativi canali. Quando si imposta il codice PIN per il modulo CAM, si consiglia di utilizzare lo stesso codice utilizzato per sbloccare il TV.

Per impostare il codice PIN per il modulo CAM...

- 1 - Premere **SOURCES**.
- 2 - Selezionare il tipo di canale per il quale si sta utilizzando il modulo CAM.
- 3 - Premere **OPTIONS** e selezionare **Interfaccia comune**.
- 4 - Selezionare l'operatore del TV del modulo CAM. Le schermate che seguiranno provengono dall'emittente televisiva. Seguire le istruzioni sullo schermo per cercare l'impostazione del codice PIN.

4.3

Ricevitore - Decoder

Decoder via cavo

Per collegare l'antenna al decoder (un ricevitore digitale) o al televisore, utilizzare 2 cavi per antenna.

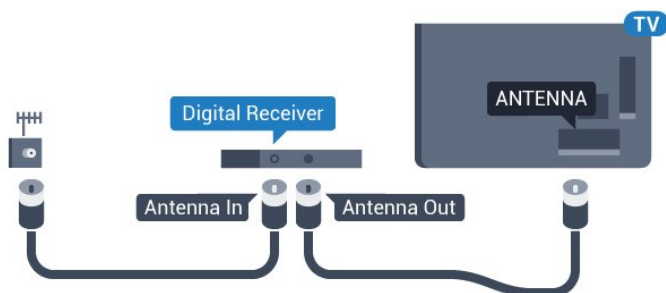

Accanto ai collegamenti dell'antenna, aggiungere un cavo HDMI per collegare il decoder al televisore. In alternativa, è possibile utilizzare un cavo SCART, se il decoder non dispone di un collegamento HDMI.

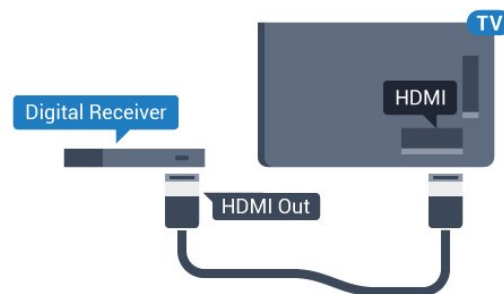

Timer di spegnimento

Disattivare il timer automatico se si utilizza solo il telecomando del decoder. Questa operazione impedirà lo spegnimento automatico del televisore dopo un periodo di 4 ore senza premere alcun tasto sul telecomando.

Per ulteriori informazioni, in **Guida**, premere il tasto colorato **Parole chiave** e cercare **Timer di spegnimento**.

Sintonizzatore satellitare

Collegare il cavo dell'antenna parabolica al ricevitore satellitare.

Accanto ai collegamenti dell'antenna, aggiungere un cavo HDMI per collegare il dispositivo al televisore. In alternativa, è possibile utilizzare un cavo SCART, se il dispositivo non dispone di un collegamento HDMI.

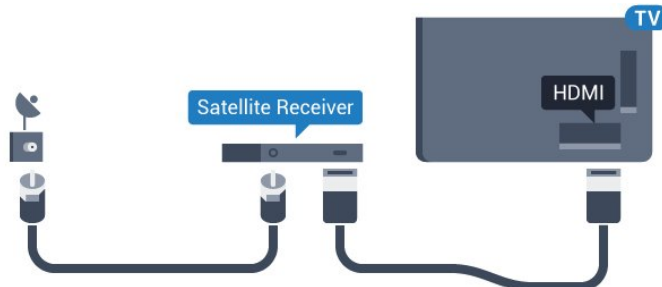

Timer di spegnimento

Disattivare il timer automatico se si utilizza solo il telecomando del decoder. Questa operazione impedirà lo spegnimento automatico del televisore dopo un periodo di 4 ore senza premere alcun tasto sul telecomando.

Per ulteriori informazioni, in **Guida**, premere il tasto colorato **Parole chiave** e cercare **Timer di spegnimento**.

Sistema Home Theatre (HTS)

Collegamento con HDMI ARC

Utilizzare un cavo HDMI per collegare un sistema Home Theater (HTS) al televisore. È possibile collegare un sistema Philips Soundbar o HTS con un lettore disco integrato.

HDMI ARC

Se il sistema Home Theater in uso dispone di un collegamento HDMI ARC, è possibile utilizzare il collegamento HDMI 1 sul televisore per collegarlo. Con HDMI ARC, non è necessario collegare il cavo audio aggiuntivo. Il collegamento HDMI ARC combina entrambi i segnali. Il collegamento HDMI 1 sul televisore può offrire il segnale ARC (Audio Return Channel). Tuttavia, una volta collegato il sistema Home Theater, il televisore può inviare il segnale ARC solo a questo collegamento HDMI.

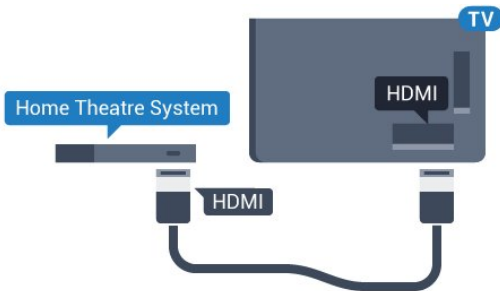

Sincronizzazione audio-video (sincronizzazione)

Se l'audio non è sincronizzato con le immagini sullo schermo, è possibile impostare un tempo di ritardo sulla maggior parte dei sistemi Home Theater con lettore disco in modo da far corrispondere l'audio alle immagini.

Per ulteriori informazioni, in Guida, premere il tasto colorato **■** Parole chiave e cercare Sincronizzazione audio-video.

Collegamento con HDMI

Utilizzare un cavo HDMI per collegare un sistema Home Theater (HTS) al televisore. È possibile collegare un sistema Philips Soundbar o HTS con un lettore disco integrato.

Se il sistema Home Theater non dispone del collegamento HDMI ARC, aggiungere un cavo audio ottico (Toslink) per inviare l'audio delle immagini televisive al sistema Home Theater.

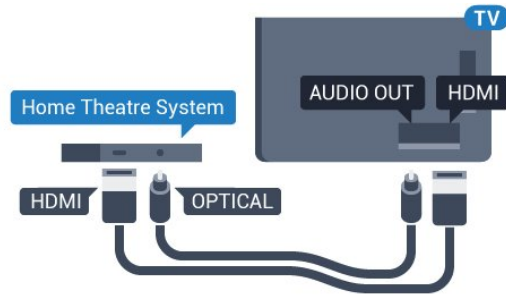

Per la serie 5362

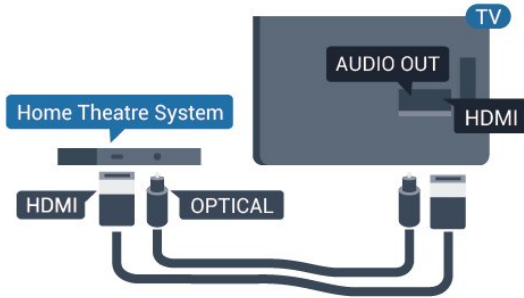

Sincronizzazione audio-video (sincronizzazione)

Se l'audio non è sincronizzato con le immagini sullo schermo, è possibile impostare un tempo di ritardo sulla maggior parte dei sistemi Home Theater con lettore disco in modo da far corrispondere l'audio alle immagini.

Per ulteriori informazioni, in Guida, premere il tasto colorato **■** Parole chiave e cercare Sincronizzazione audio-video.

Impostazioni Audio Out

Ritardo uscita audio

Con un sistema Home Theatre (HTS) collegato al televisore, le immagini provenienti dal televisore e l'audio dall'HTS devono essere sincronizzati.

Sincronizzazione automatica audio-video

Con i recenti sistemi Home Theater Philips, la sincronizzazione audio-video viene effettuata automaticamente ed è sempre corretta.

Ritardo di sincronizzazione audio

Per alcuni sistemi Home Theater potrebbe essere necessario regolare il ritardo di sincronizzazione audio per sincronizzare audio e video. Sull'HTS, aumentare il valore del ritardo fino a quando non vi è corrispondenza tra immagini e suono. Potrebbe essere necessario un valore di ritardo di 180 ms. Leggere il manuale dell'utente dell'HTS. Con un valore di ritardo impostato sull'HTS, è necessario disattivare Ritardo Audio Out sul televisore.

Per disattivare Ritardo Audio Out...

- 1 - Premere , selezionare **Audio** e premere **>** (destra) per accedere al menu.
- 2 - Selezionare **Avanzate > Ritardo Audio Out** e premere **OK**.
- 3 - Selezionare **Off**.
- 4 - Premere **<** (sinistra) più volte, se necessario, per chiudere il menu.

Offset uscita audio

Se non si riesce a impostare un ritardo sul sistema Home Theater, è possibile impostare il TV per la sincronizzazione dell'audio. È possibile impostare un bilanciamento che compensi il tempo necessario al sistema Home Theater per elaborare il suono dell'immagine del TV. Il valore può essere impostato in incrementi di 5 ms. L'impostazione massima è -60 ms.

L'impostazione **Ritardo Audio Out** deve essere attivata.

Per sincronizzare il suono sul televisore...

- 1 - Premere , selezionare **Audio** e premere **>** (destra) per accedere al menu.
- 2 - Selezionare **Avanzate > Bilanciamento Audio Out** e premere **OK**.
- 3 - Utilizzare la barra di scorrimento per impostare il bilanciamento audio e premere **OK**.
- 4 - Premere **<** (sinistra) più volte, se necessario, per chiudere il menu.

Formato Audio Out

Se si dispone di un sistema Home Theater (HTS) con funzionalità di elaborazione audio multicanale quali Dolby Digital, DTS® o simili, impostare il Formato Audio Out su Multicanale. Con Multicanale, il televisore può inviare il segnale audio multicanale compresso da un canale TV o un lettore collegato al sistema Home Theater. Se si dispone di un sistema Home Theater senza elaborazione audio multicanale, selezionare Stereo.

Per impostare il **Formato Audio Out**...

- 1 - Premere , selezionare **Audio** e premere **>** (destra) per accedere al menu.
- 2 - Selezionare **Avanzate > Formato Audio Out** e premere **OK**.
- 3 - Selezionare **Multicanale**, **Stereo (non compresso)** o **Multicanale (by pass)**, quindi premere **OK**.
- 4 - Premere **<** (sinistra) più volte, se necessario, per chiudere il menu.

Regolazione Audio Out

Utilizzare l'impostazione **Regolazione Audio Out** per regolare il volume del televisore e del sistema Home Theater quando si passa dall'uno all'altro. Le differenze di volume possono essere causate da differenze nell'elaborazione del suono.

Per regolare la differenza di volume...

- 1 - Premere , selezionare **Audio** e premere **>** (destra) per accedere al menu.
- 2 - Selezionare **Avanzate > Regolazione Audio Out** e premere **OK**.
- 3 - Selezionare **Più**, **Media** o **Meno**, quindi premere **OK**.
- 4 - Se la differenza di volume è elevata, selezionare **Più**. Se la differenza di volume è ridotta, selezionare **Meno**.
- 5 - Premere **<** (sinistra) più volte, se necessario, per chiudere il menu.

Regolazione Audio Out influisce sui segnali audio sia **Audio Out - Ottico** che **HDMI-ARC**.

Problemi con l'audio del sistema Home Theater

Suono con rumore elevato

Se si guarda un video da un'unità flash USB inserita o da un computer collegato, il suono del sistema Home Theater potrebbe risultare distorto. Questo rumore si avverte quando i file audio o video hanno un suono DTS ma il sistema Home Theater non dispone di funzionalità di elaborazione del suono DTS. È possibile risolvere il problema impostando il **Formato Audio Out** del televisore su **Stereo (non compresso)**.

Premere  per **Audio > Avanzate > Formato Audio Out**.

Audio assente

Se non è possibile ascoltare il suono del televisore sul sistema Home Theater, verificare di aver collegato il cavo HDMI a un collegamento **HDMI1 ARC** nel sistema Home Theater.

4.5

Smartphone e tablet

Per connettere uno smartphone o un tablet al televisore, è possibile utilizzare una connessione wireless o cablata.

Wireless

Per stabilire una connessione wireless, sullo smartphone o tablet scaricare **Philips TV Remote App**

dal negozio di app preferito.

Cablata

Per stabilire una connessione cablata, utilizzare una connessione HDMI 4 MHL sulla parte posteriore del televisore. In **Guida**, premere il tasto colorato **Parole chiave** e cercare **HDMI MHL** per ulteriori informazioni.

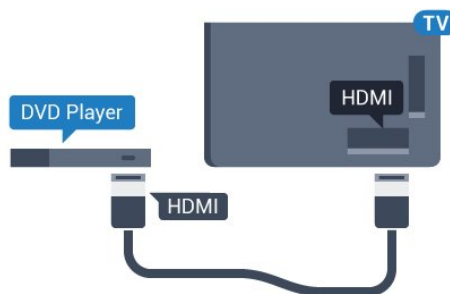

Se il lettore DVD è collegato tramite collegamento HDMI e dispone di EasyLink CEC, è possibile utilizzare il lettore con il telecomando del televisore.

Per ulteriori informazioni su EasyLink, in **Guida**, premere il tasto colorato **Parole chiave** e cercare **EasyLink HDMI CEC**.

4.6

Lettore Blu-ray Disc

Utilizzare un cavo HDMI ad alta velocità per collegare il lettore dischi Blu-ray Disc al TV.

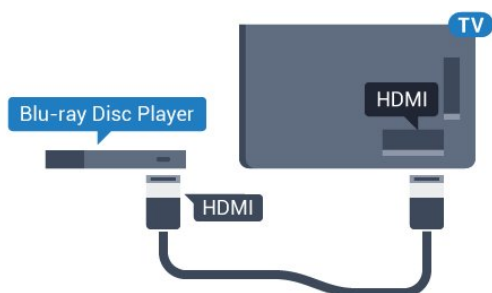

Per la serie 5362

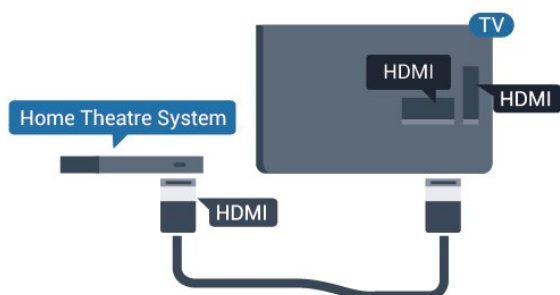

Se il lettore dischi Blu-ray dispone di EasyLink HDMI CEC, è possibile utilizzare il lettore con il telecomando del televisore.

4.7

lettore DVD

Utilizzare un cavo HDMI per collegare il lettore DVD al televisore.

In alternativa, se il dispositivo non è dotato di collegamento HDMI, è possibile utilizzare un cavo SCART.

4.8

Cuffie

È possibile collegare le cuffie alla connessione  sul retro del TV. La connessione è del tipo mini-jack da 3,5 mm. È inoltre possibile regolare il volume delle cuffie separatamente.

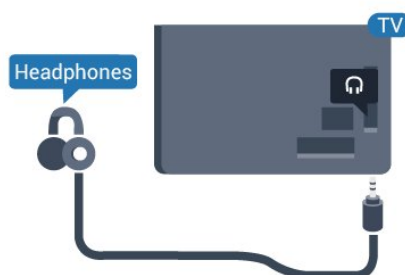

Per la serie 5362

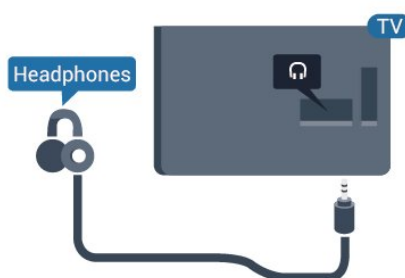

Per regolare il volume...

- 1 - Premere , selezionare **Audio > Volume cuffia** e premere **OK**.
- 2 - Premere le frecce **▲** (su) o **▼** (giù) per regolare il valore.
- 3 - Premere **◀** (sinistra) più volte, se necessario, per chiudere il menu.

Console videogiochi

HDMI

Per una qualità ottimale, utilizzare un cavo HDMI ad alta velocità per collegare la console di gioco al televisore.

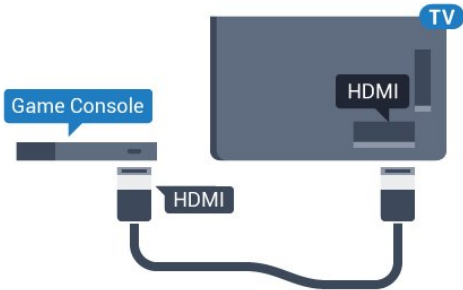

Per la serie 5362

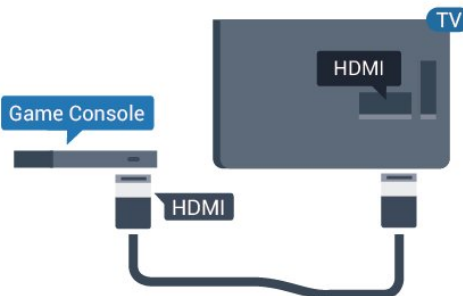

Component – Y Pb Pr

Collegare la console di gioco al TV tramite un cavo Component Video (Y Pb Pr) e un cavo audio L/R.

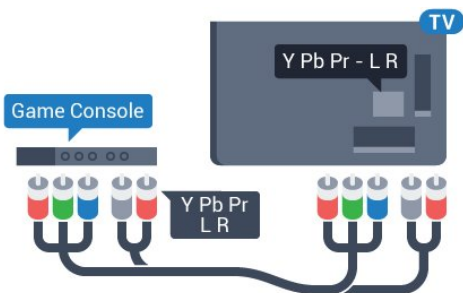

Per la serie 5362

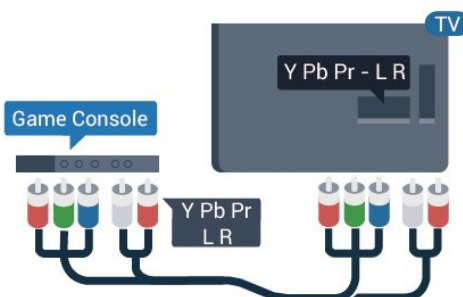

CVBS – Audio L/R

CVBS – Composite Video è un collegamento di alta qualità. Oltre al segnale CVBS, è necessario aggiungere i segnali audio di sinistra e destra per l'audio.

- Y condivide lo stesso jack con CVBS.
- Component e Composite condividono i jack audio.

Scart

Collegare al televisore la console di gioco tramite un cavo composite (CVBS) e un cavo audio L/R.



Se la console di gioco dispone solo di uscita video (CVBS) e audio L/R, utilizzare un adattatore video audio L/R-SCART (venduto separatamente) per effettuare il collegamento SCART.

Impostazione ottimale

Prima di cominciare a giocare da una console di gioco collegata, si consiglia di selezionare l'impostazione ottimale del televisore, ossia **Gioco**.

Quando si smette di giocare e si ricomincia a guardare la TV, ricordarsi di riportare l'impostazione **Gioco** o **Computer** su **Off**.

Per configurare l'impostazione ottimale del televisore...

- 1 - Premere , selezionare **Immagine** e premere  (destra) per accedere al menu.
- 2 - Selezionare **Avanzate** > **Gioco** o **computer** e selezionare il tipo di dispositivo che si desidera utilizzare. Per tornare al TV, selezionare **Off**.
- 3 - Premere  (sinistra) più volte, se necessario, per chiudere il menu.

4.10

Hard disk USB

Cosa è necessario

Se si collega un hard disk USB, è possibile mettere in pausa o registrare una trasmissione TV. La trasmissione TV deve essere una trasmissione digitale (trasmissione DVB o simili).

Per mettere in pausa

Per mettere in pausa una trasmissione, è necessario un hard disk compatibile USB con uno spazio minimo su disco di 4 GB.

Per registrare

Per mettere in pausa e registrare una trasmissione, è necessario disporre di almeno 250 GB di spazio libero su disco. Se si desidera registrare una trasmissione con i dati della guida TV da Internet, è necessario che la connessione Internet sia installata sul TV prima di procedere all'installazione dell'hard disk USB.

Per ulteriori informazioni sull'installazione di un hard disk USB, in Guida, premere il tasto colorato **Parole chiave** e cercare **Hard disk USB, installazione**.

Installazione

Prima di mettere in pausa o registrare una trasmissione, è necessario collegare e formattare l'hard disk USB. La formattazione rimuove tutti i file dall'hard disk USB collegato.

- 1 - Collegare l'hard disk USB a una connessione **USB** del TV. Non collegare un altro dispositivo USB ad altre porte USB durante la formattazione.
- 2 - Accendere l'hard disk USB e il TV.
- 3 - Quando il TV è sincronizzato sul canale TV digitale, premere **||** (Pausa). Il tentativo di messa in pausa avvierà la formattazione.

Seguire le istruzioni visualizzate sullo schermo.

Dopo aver formattato l'hard disk USB, non estrarlo mai dalla porta.

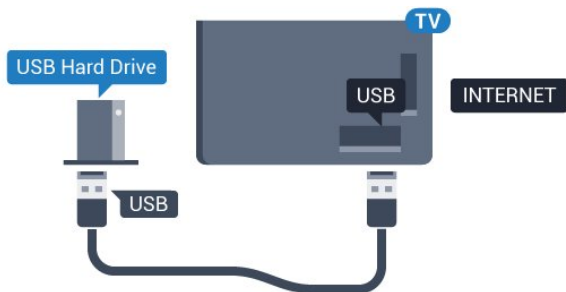

Per la serie 5362

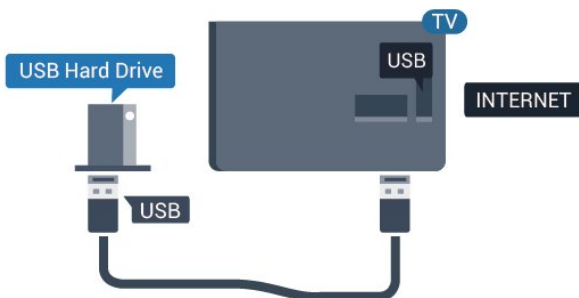

Avviso

L'hard disk USB viene formattato esclusivamente per questo TV. Non è possibile utilizzare le registrazioni memorizzate su un altro TV o PC. Non copiare o

modificare i file registrati sull'hard disk USB con un'applicazione per PC per evitare di danneggiare le registrazioni. Quando si formatta l'hard disk USB, il precedente contenuto viene cancellato. Un hard disk USB installato sul TV deve essere riformattato per essere utilizzato con un computer.

Formattazione

Prima di mettere in pausa o registrare una trasmissione, è necessario collegare e formattare l'hard disk USB. La formattazione rimuove tutti i file dall'hard disk USB collegato. Se si desidera registrare le trasmissioni con i dati della guida TV da Internet, è necessario configurare la connessione a Internet prima di procedere all'installazione dell'hard disk USB.

Avviso

L'hard disk USB viene formattato esclusivamente per questo TV. Non è possibile utilizzare le registrazioni memorizzate su un altro TV o PC. Non copiare o modificare i file registrati sull'hard disk USB con un'applicazione per PC per evitare di danneggiare le registrazioni. Quando si formatta l'hard disk USB, il precedente contenuto viene cancellato. Un hard disk USB installato sul TV deve essere riformattato per essere utilizzato con un computer.

Per formattare un hard disk USB...

- 1 - Collegare l'hard disk USB a una delle connessioni **USB** del televisore. Non collegare un altro dispositivo USB ad altre porte USB durante la formattazione.
- 2 - Accendere l'hard disk USB e il TV.
- 3 - Quando il televisore è sincronizzato sul canale TV digitale, premere **||** (Pausa). Il tentativo di messa in pausa avvierà la formattazione. Seguire le istruzioni visualizzate sullo schermo.
- 4 - Il TV chiederà se si desidera utilizzare l'hard disk USB per memorizzare le applicazioni; in caso positivo, rispondere affermativamente alla domanda.
- 5 - Dopo aver formattato l'hard disk USB, non estrarlo mai dalla porta.

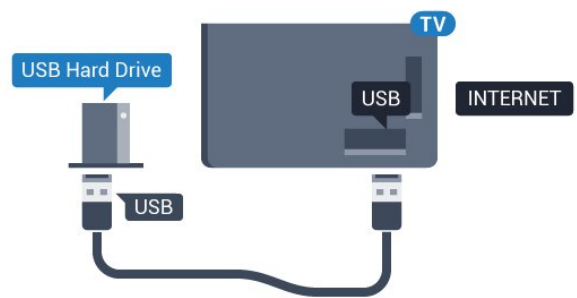

Per la serie 5362

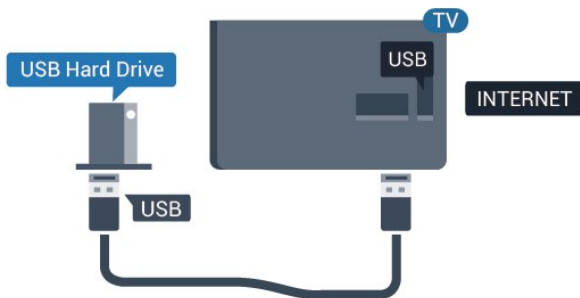

4.11

Tastiera USB

Collega

Collegare una tastiera USB (tipo USB-HID) per inserire il testo nel televisore.

Utilizzare uno dei collegamenti **USB** per la connessione.



Configurazione

Per installare la tastiera USB, accendere il TV e collegare la tastiera a un collegamento **USB** del TV. Quando il TV rileva la tastiera per la prima volta, è possibile selezionare il layout della tastiera e provare la selezione. Se si seleziona un layout della tastiera con caratteri cirillici o greci, è possibile selezionare un layout secondario con caratteri latini.

Per cambiare layout della tastiera quando ne è già selezionato uno...

1 - Premere , selezionare **Impostazioni generali** e premere **>** (destra) per accedere al menu.

2 - Selezionare **Impostazioni tastiera USB** e premere **OK** per avviare l'impostazione della tastiera.

Tasti speciali

Tasti per la digitazione di testo

- Invio = OK
- Tasto indietro = elimina il carattere prima del cursore
- Tasti freccia = consentono di spostarsi all'interno di un campo di testo
- Per passare da un layout della tastiera all'altro, se è impostato un layout secondario, premere contemporaneamente i tasti **Ctrl + Barra spaziatrice**.

Tasti per le applicazioni e le pagine Internet

- Tab e Maiusc + Tab = successivo e precedente
- Home = consente di tornare all'inizio della pagina
- Fine = consente di scorrere fino alla fine della pagina
- Pg su = consente di spostarsi in alto di una pagina
- Pg giù = consente di spostarsi in basso di una pagina
- + = esegue un ingrandimento progressivo (un livello alla volta)
- - = esegue una riduzione progressiva (un livello alla volta)
- * = adatta la pagina Web alla larghezza dello schermo

4.12

Mouse USB

Collegamento del mouse USB

È possibile collegare un mouse USB (tipo USB-HID) per spostarsi all'interno delle pagine di Internet.

In una pagina Internet, è possibile effettuare selezioni e fare clic sui collegamenti più facilmente.

Collegare il mouse

Accendere il televisore e collegare il mouse USB a una delle connessioni **USB** del televisore. È anche possibile collegare il mouse USB a una tastiera USB collegata.

Clic del mouse



- Clic con il pulsante sinistro = **OK**

È possibile usare la rotellina di scorrimento per scorrere le pagine verso l'alto e verso il basso.

Velocità del mouse

Per installare la tastiera USB, accendere il TV e collegare la tastiera a un collegamento **USB** del TV. Quando il TV rileva la tastiera per la prima volta, è possibile selezionare il layout della tastiera e provare la selezione. Se si seleziona un layout della tastiera con caratteri cirillici o greci, è possibile selezionare un layout secondario con caratteri latini.

Per cambiare layout della tastiera quando ne è già selezionato uno...

1 - Premere , selezionare **Impostazioni generali** e premere  (destra) per accedere al menu.

2 - Selezionare **Impostazioni mouse**, quindi premere **OK** per avviare l'impostazione del mouse.

4.13

Unità flash USB

È possibile visualizzare foto o riprodurre musica e video da un'unità flash USB.

Inserire un'unità flash USB in una dei collegamenti **USB** del TV mentre il TV è acceso.



Il TV rileva l'unità flash e apre un elenco che ne visualizza il contenuto.

Se l'elenco dei contenuti non viene visualizzato automaticamente, premere  **SOURCES** e selezionare **USB**.

Per interrompere la visualizzazione dei contenuti dell'unità flash USB, premere  **EXIT** o selezionare un'altra attività.

Per scollegare l'unità flash USB, è possibile estrarre l'unità flash in qualsiasi momento.

Ultra HD su USB

Puoi vedere le tue foto con risoluzione Ultra HD da un dispositivo o unità flash USB connessi. Il TV adatterà la risoluzione a Ultra HD se la risoluzione delle foto è maggiore.

Per ulteriori informazioni sulla visualizzazione o sulla riproduzione dei contenuti di un'unità flash USB, in **Guida**, premere il tasto colorato  **Parole chiave** e cercare **Foto, video e musica**.

4.14

Fotocamera

Per visualizzare le foto memorizzate su una fotocamera digitale, è possibile collegare la fotocamera direttamente al televisore.

Utilizzare uno dei collegamenti **USB** del TV per effettuare la connessione. Accendere la fotocamera dopo aver effettuato il collegamento.

Se l'elenco dei contenuti non viene visualizzato automaticamente, premere  **SOURCES** e selezionare **USB**.

Potrebbe essere necessario impostare la fotocamera per trasferire i contenuti tramite PTP (Picture Transfer Protocol). Leggere il manuale dell'utente della

fotocamera digitale.

Per ulteriori informazioni sulla visualizzazione delle foto, in **Guida**, premere il tasto colorato  **Parole chiave** e cercare **Foto, video e musica**.

4.15

Videocamera

HDMI

Per una qualità ottimale, utilizzare un cavo HDMI per collegare la videocamera al televisore.

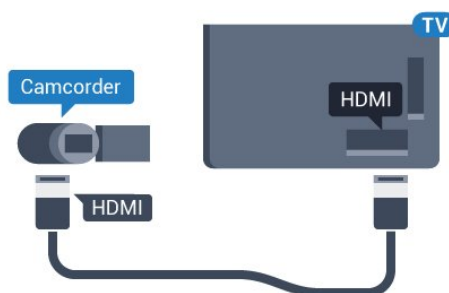

Per la serie 5362

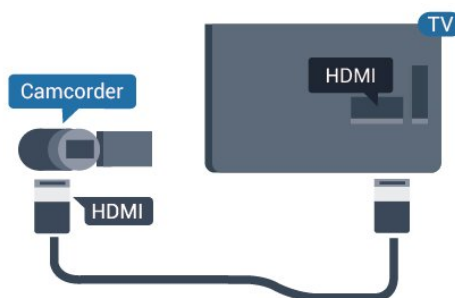

LR Audio Video/Scart

È possibile utilizzare un collegamento HDMI, YPbPr o SCART per collegare la videocamera. Se la videocamera dispone solo di uscita video (CVBS) e audio L/R, utilizzare un adattatore video audio L/R-SCART (venduto separatamente) per effettuare il collegamento SCART.

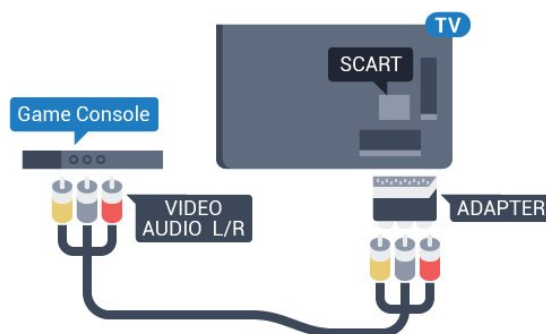

Computer

Collega

È possibile collegare il computer al televisore e utilizzarlo come monitor del computer.

Tramite HDMI

Utilizzare un cavo HDMI per collegare il computer al televisore.

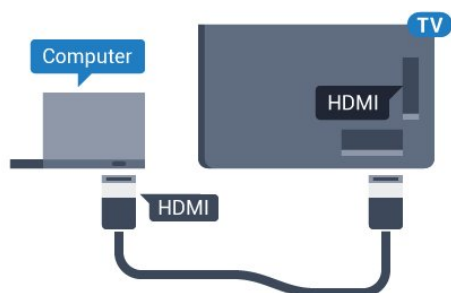

Tramite DVI-HDMI

In alternativa, è possibile utilizzare un adattatore DVI-HDMI (venduto separatamente) per collegare il PC a una porta HDMI e un cavo audio L/R (mini-jack da 3,5 mm) ad AUDIO IN L/R sul retro del televisore.

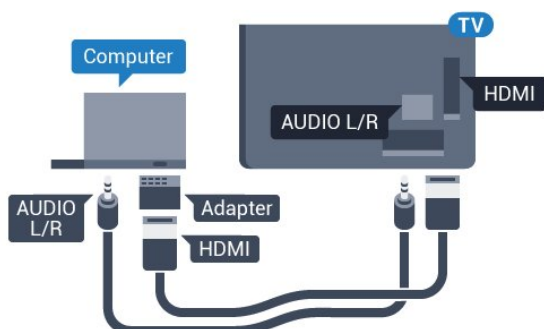

Impostazione ideale

Se si collega un computer, si consiglia di assegnare alla connessione, tramite la quale è stato collegato il computer, il nome del tipo di dispositivo corretto nel menu Sorgente. Se si passa quindi a **Computer** nel menu Sorgente, sul televisore viene selezionata automaticamente l'impostazione ideale Computer.

È possibile selezionare manualmente l'impostazione ideale su **Off** per guardare la televisione o su **Gioco** per giocare da una console di gioco collegata (ricordarsi di riportare la selezione su **Off** quando si smette di giocare).

Se si passa a una sorgente e si modifica l'impostazione **Gioco** o **Computer**, tale impostazione verrà memorizzata per la sorgente selezionata.

Per configurare l'impostazione ottimale del

televisore...

- 1 - Premere **⚙**, selezionare **Immagine** e premere **➤** (destra) per accedere al menu.
- 2 - Selezionare **Avanzate > Gioco o computer** e premere **OK**.
- 3 - Selezionare **Gioco** (per giocare) o **Computer** (per guardare un film).
- 4 - Premere **⬅** (sinistra) più volte, se necessario, per chiudere il menu.

Ricordarsi di reimpostare l'opzione **Gioco o computer** su **OFF** quando si smette di giocare.

Accensione e spegnimento

Accensione o standby

Prima di accendere il TV, assicurarsi che il connettore **POWER** sul retro del TV sia collegato all'alimentazione di rete.



Per la serie 5362



Con il televisore in modalità standby, premere  sul telecomando per accendere il televisore. Per accendere il TV, è possibile anche premere il piccolo tasto joystick sul retro del TV, nel caso in cui il telecomando non sia reperibile o abbia le batterie scariche.

Passaggio alla modalità standby

Per attivare la modalità di standby sul TV, premere  sul telecomando. È possibile anche premere il piccolo tasto joystick sul retro del TV.





In modalità di standby, il TV è ancora collegato all'alimentazione principale ma consuma pochissima energia.

Per spegnere completamente il TV, scollegare la spina di alimentazione. Estrarre sempre il cavo di alimentazione afferrando la spina e non il cavo. Assicurarsi che la spina di alimentazione, il cavo e la presa elettrica siano sempre accessibili.

Tasti sul TV

Se il telecomando viene smarrito o le batterie sono scariche, è comunque possibile effettuare alcune operazioni di base sul TV.

Per aprire il menu di base...

- 1 - Con il TV acceso, premere il tasto joystick sul retro del TV per visualizzare il menu di base.
- 2 - Premere a sinistra o a destra per selezionare  Volume,  Canale o  Sorgenti. Selezionare  Demo, per avviare il filmato demo.
- 3 - Premere le frecce verso l'alto o verso il basso per regolare il volume o sintonizzarsi sul canale successivo o precedente. Premere le frecce verso l'alto o verso il basso per scorrere l'elenco delle sorgenti, inclusa la sorgente sintonizzatore. Premere il tasto joystick per avviare il filmato demo.
- 4 - Il menu scompare automaticamente.

Per attivare la modalità di standby sul TV, selezionare  e premere il tasto joystick.



Per la serie 5362



Spegnimento automatico

La funzione **Sleep Timer** imposta il TV per passare automaticamente in standby dopo un periodo di tempo specificato.

Per impostare la funzione Sleep Timer...

- 1 - Premere , selezionare **Impostazioni generali** > **Sleeptimer** e premere **OK**.
- 2 - La barra di scorrimento consente di impostare il tempo massimo fino a 180 minuti in incrementi di 5 minuti. Se l'impostazione è su 0 minuti, la funzione Sleep Timer viene disattivata. È comunque possibile

spegnere il televisore prima o reimpostare il tempo durante il conto alla rovescia.

3 - Premere  BACK per chiudere il menu.



5.4

Timer di spegnimento



Se il televisore riceve un segnale TV ma non viene premuto alcun tasto sul telecomando per un periodo di 4 ore, il televisore si spegne automaticamente per risparmiare energia. Inoltre, se il TV non riceve alcun segnale TV né comandi dal telecomando per 10 minuti, si spegne automaticamente.

Se si utilizza il televisore come monitor o si utilizza un ricevitore digitale (decoder - STB) per guardare la TV e non si utilizza il telecomando, disattivare la funzione di spegnimento automatico.

Per disattivare il Timer di spegnimento ...

1 - Premere , selezionare **Impostazioni Eco** e premere  (destra) per accedere al menu.

2 - Selezionare **Timer di spegnimento** e premere **OK**.

3 - Premere le frecce  (su) o  (giù) per regolare il valore. Il valore **0** disattiva la funzione di spegnimento automatico.

4 - Premere  (sinistra) più volte, se necessario, per chiudere il menu.

Per ulteriori informazioni sulle impostazioni ecocompatibili del TV, in **Guida**, premere il tasto colorato  **Parole chiave** e cercare **Impostazioni Eco**.

Telecomando

Panoramica dei tasti

Superiore

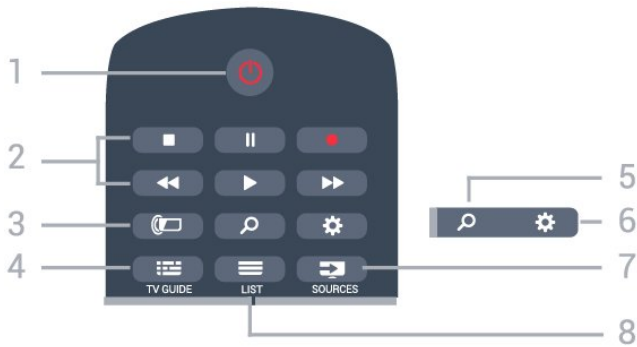

1 - Standby / Accensione
Consente di accendere il TV o di attivare la modalità standby.

2 - Riproduzione e registrazione
 • Tasto Riproduci , per riprodurre.
 • Tasto Pausa , per mettere in pausa la riproduzione
 • Tasto Interrompi , per interrompere la riproduzione
 • Tasto Riavvolgimento , per riavvolgere
 • Tasto Avanzamento rapido , per avanzare rapidamente
 • Tasto Registra , per cominciare la registrazione

3 - Ambilight
Consente di selezionare uno stile Ambilight o di disattivarlo.

4 - TV GUIDE
Consente di aprire o chiudere la guida TV.

5 - SEARCH
Consente di aprire la pagina delle ricerche.

6 - Impostazioni
Consente di aprire il menu Impostazioni.

7 - SOURCES
Consente di aprire il menu Sorgenti.

8 - LIST
Consente di aprire o chiudere la lista canali.

Parte centrale

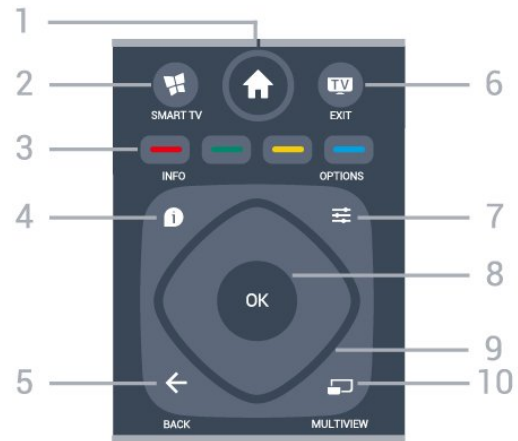

1 - HOME
Consente di aprire il menu Home.

2 - SMART TV
Consente di aprire la pagina iniziale di Smart TV.

3 - Tasti colorati
Consentono di selezionare direttamente le opzioni. Il tasto blu apre la Guida.

4 - INFO
Consente di aprire o chiudere le informazioni sui programmi.

5 - BACK
Consente di tornare al canale precedente selezionato. Consente di chiudere un menu senza modificare un'impostazione. Consente di tornare alla applicazione/pagina Internet precedente.

6 - EXIT
Consente di ritornare a guardare il TV. Consente di interrompere un'applicazione TV interattiva.

7 - OPTIONS
Consente di aprire o chiudere il menu Opzioni.

8 - Tasto OK
Consente di confermare una selezione o un'impostazione. Consente di aprire l'elenco dei canali mentre si guarda il TV.

9 - Tasti freccia/di navigazione
Consentono di spostarsi in alto, in basso, a sinistra o a destra.

10 - MULTIVIEW
Consente di aprire una piccola schermata aggiuntiva.

Inferiore



1 - **NETFLIX**

Consente di aprire direttamente l'applicazione Netflix. Consente di accendere il TV o di passare alla modalità standby.

2 - **Volume**

Consente di regolare il livello del volume.

3 - Tasti numerici

Consentono di selezionare direttamente un canale.

4 - **SUBTITLE**

Consente di attivare e disattivare i sottotitoli oppure di visualizzarli in automatico.

5 - **Canale**

Consente di passare al canale successivo o precedente nell'elenco canali. Consente di aprire la pagina successiva o precedente nel televideo. Consente di avviare il capitolo successivo o precedente su un disco.

6 - **Esclusione dell'audio**

Consente di disattivare o riattivare l'audio.

7 - **TEXT**

Consente di aprire o chiudere il televideo.

6.2

Sensore IR

Il TV può ricevere i comandi da un telecomando che utilizza raggi infrarossi (IR) per inviare i comandi. Se si utilizza un telecomando di questo tipo, accertarsi sempre di puntare il telecomando verso il sensore a infrarossi sul lato anteriore del TV.

⚠ Avviso

Non collocare alcun oggetto davanti al sensore IR del TV poiché si potrebbe bloccare il segnale IR.

6.3

Batterie

Se il TV non reagisce alla pressione di alcun tasto sul telecomando, le batterie potrebbero essere esaurite.

Per sostituire le batterie, aprire il vano batterie sul retro del telecomando.

1 - Far scorrere il coperchio delle batterie nella direzione indicata dalla freccia.

2 - Sostituire le vecchie batterie con 2 batterie di tipo **AAA-R03** da 1,5 V . Assicurarsi che i poli + e - delle batterie siano posizionati correttamente.

3 - Riposizionare il coperchio del vano batterie facendolo scorrere indietro fino a farlo scattare in posizione.

Quando non si utilizza il telecomando per lunghi periodi, rimuovere le batterie.

Smaltire le batterie esaurite attenendosi alle direttive sullo smaltimento dei materiali.

Per ulteriori informazioni, in **Guida**, premere il tasto colorato **Parole chiave** e cercare **Smaltimento dei materiali**.

6.4

Pulizia

Il telecomando è rivestito di una particolare vernice resistente ai graffi.





Per pulire il telecomando, utilizzare un panno morbido e umido. Evitare sostanze come alcol, prodotti chimici o detersivi per la pulizia della casa sul telecomando.

Canali

Installazione dei canali



Per ulteriori informazioni, in Guida, premere il tasto colorato  Parole chiave e cercare Canale, Installazione via antenna, Canale, Installazione via cavo o Canale, Installazione satelliti.

Cambio del canale

- Per guardare i canali TV, premere . Il TV si sintonizza sull'ultimo canale TV guardato.
- In alternativa, premere  HOME per aprire il menu HOME e selezionare Canali, quindi premere OK.
- Per cambiare canale, premere  + o  -. Se si conosce il numero del canale, digitarlo utilizzando i tasti numerici. Premere OK dopo aver immesso il numero per cambiare canale.
- Per tornare al canale sintonizzato in precedenza, premere  BACK.

Per passare a un canale da un elenco canali

Mentre si sta guardando un canale TV, premere  LIST per aprire gli elenchi dei canali.

Nell'elenco canali vi sono diverse pagine contenenti canali. Per visualizzare la pagina successiva o precedente, premere  + o  -.

Per chiudere le liste canali senza cambiare canale, premere di nuovo  LIST .



Canali radio

Se sono disponibili trasmissioni digitali, le stazioni radio digitali vengono sintonizzate durante l'installazione. Selezionare un canale radio esattamente come per un canale TV.

Elenchi canali

Info sugli elenchi canali



Quando viene completata l'installazione satellitare, tutti i canali satellitari vengono inseriti nell'elenco canali. È possibile visualizzare l'elenco di tutti i canali o filtrare l'elenco in modo da visualizzare solo i canali preferiti o le stazioni radio. Oppure, dopo l'aggiornamento di un canale, è possibile trovare i canali appena aggiunti nell'elenco dei nuovi canali.

Da qualsiasi elenco, è possibile sintonizzarsi direttamente su un canale. L'elenco che si seleziona nella lista canali determina i canali che si sintonizzano con i tasti  + e  -.

È possibile solamente riordinare i canali nell'elenco canali preferiti.

Sintonizzazione dall'elenco canali

Per passare a un canale da una lista canali . . .



- 1 - Nella lista canali, selezionare  o  nella barra dei menu per selezionare la lista canali TV o la lista canali satellitari.
- 2 - Selezionare una lista.
- 3 - Selezionare un canale presente in una qualsiasi delle liste e premere OK. Il televisore si sintonizzerà sul canale selezionato.

Canali satellitari preferiti

Canali preferiti

È possibile contrassegnare alcuni canali come preferiti. I canali satellitari preferiti vengono raggruppati nell'elenco Preferiti della lista canali satellitari.



Visualizzazione dei canali preferiti

Consente di configurare l'elenco dei canali preferiti per passare facilmente da un canale all'altro. Per passare da un canale preferito all'altro utilizzando solo  + e  -, selezionare l'elenco Preferiti nella lista canali e chiudere di nuovo la lista canali.

Sono disponibili due elenchi dei preferiti, uno per i canali TV e uno per i canali satellitari.

Configurazione dell'elenco dei preferiti

Per comporre un elenco dei canali preferiti. . .

- 1 - Mentre si sta guardando un canale, premere  LIST per aprire la lista canali.
- 2 - Nella barra dei menu, selezionare  per i canali satellitari.
- 3 - Selezionare l'elenco Preferiti.
- 4 - Il televisore richiede di avviare subito l'aggiunta dei canali. Premere OK. Per evitare di doverli riordinare successivamente, selezionare i canali nell'ordine desiderato per l'elenco.
- 5 - Per aggiungere un canale dall'elenco Preferiti, selezionare il canale e premere OK. È possibile selezionare un altro canale da aggiungere come preferito.
- 6 - Per terminare, premere  BACK .

Aggiunta o rimozione dei canali preferiti

Per aggiungere o rimuovere un elenco preferiti. . .

- 1 - Mentre si sta guardando un canale TV, premere **≡** LIST per aprire l'elenco canali.
- 2 - Selezionare Tutti per visualizzare tutti i canali.
- 3 - Selezionare il canale e premere **■** per contrassegnarlo come preferito.
- 4 - Il canale selezionato viene contrassegnato da **★**.
- 5 - Per terminare, premere **←** BACK . I canali vengono aggiunti all'elenco Preferiti.

Per rimuovere un canale dall'elenco Preferiti, premere **■** per deselezionarlo come preferito.

Riordino dei canali preferiti

È possibile riordinare solo i canali nell'elenco Preferiti.

- 1 - Nell'elenco canali Preferiti, evidenziare il canale da riposizionare.
- 2 - Premere **■**.
- 3 - Selezionare il canale da assegnare a una nuova posizione nell'ordine e premere OK.
- 4 - Premere i pulsanti di navigazione per spostare il canale evidenziato in un'altra posizione, quindi premere OK.
- 5 - Al termine, premere **TV** EXIT per uscire dall'elenco dei canali Preferiti.

7.4

Selezione di un filtro di elenco

L'elenco che si seleziona nell'elenco canali determina i canali che si sintonizzano con i tasti **≡** + e **≡** -.

Per selezionare un elenco canali. . .

- 1 - Premere **🏠** HOME e selezionare **Satellite** e premere OK.
- 2 - Premere **≡** LIST per aprire la lista canali. L'elenco viene visualizzato con il canale corrente selezionato.
- 3 - Navigare fino a selezionare **Tutti** o un filtro di elenco. Gli elenchi Radio o Nuovo vengono mostrati solo quando sono disponibili e stazioni radio o sono stati trovati nuovi canali con un aggiornamento dei canali.

7.5

Visione dei canali

Sintonizzarsi su un canale

Per guardare i canali TV, premere **TV**. Il televisore si sintonizza sull'ultimo canale guardato.

Cambiare canale

Per cambiare canale, premere **≡** + o **≡** -. Se si conosce il numero del canale, digitarlo utilizzando i tasti numerici. Premere **OK** dopo aver digitato il numero per cambiare canale subito.

Canale precedente

Per tornare al canale sintonizzato in precedenza, premere **←** BACK.

Blocco di un canale

Blocco e sblocco di un canale

Per impedire ai bambini di guardare un canale, è possibile bloccare un canale. Per guardare un canale bloccato, è necessario immettere prima il codice PIN Blocco bambini di 4 cifre. Non è possibile bloccare i programmi provenienti dai dispositivi collegati.

Per bloccare un canale...

- 1 - Premere **TV**.
- 2 - Premere **OK** per aprire l'elenco dei canali. Se necessario, modificare l'elenco dei canali.
- 3 - Selezionare il canale che si desidera bloccare.
- 4 - Premere **≡** OPTIONS e selezionare **Blocca canale**, quindi premere **OK**.
- 5 - Immettere il codice PIN di 4 cifre se il televisore lo richiede. Un canale bloccato è contrassegnato da un lucchetto **🔒**.
- 6 - Premere **←** (sinistra) per tornare indietro di un passaggio o premere **←** BACK per chiudere il menu.

Per sbloccare un canale...

- 1 - Premere **TV**.
- 2 - Premere **OK** per aprire l'elenco dei canali. Se necessario, modificare l'elenco dei canali.
- 3 - Selezionare il canale che si desidera sbloccare.
- 4 - Premere **≡** OPTIONS e selezionare **Sblocca canale**, quindi premere **OK**.
- 5 - Immettere il codice PIN di 4 cifre se il televisore lo richiede.
- 6 - Premere **←** (sinistra) per tornare indietro di un passaggio o premere **←** BACK per chiudere il menu.

Se si bloccano o sbloccano canali in un elenco di canali, è sufficiente immettere il codice PIN solo una volta finché l'elenco non viene chiuso.



Per ulteriori informazioni, in **Guida**, premere il tasto colorato  **Parole chiave** e cercare **Blocco bambini**.

Vietato ai minori

Per evitare che i bambini guardino un programma non adatto alla loro età, è possibile impostare una fascia d'età.

I canali digitali possono avere programmi classificati per fascia d'età. Quando la fascia d'età indicata da un programma è uguale o superiore a quella dell'età impostata, il programma viene bloccato. Per guardare un programma bloccato, è necessario immettere il codice **Vietato ai minori**.

Per impostare una fascia d'età...

- 1 - Premere , selezionare **Blocco bambini** > **Vietato ai minori**, quindi premere **OK**.
- 2 - Inserire un codice blocco bambini a 4 cifre. Se non è stato ancora impostato un codice, selezionare **Imposta codice** in **Blocco bambini**. Inserire un codice di blocco accesso a 4 cifre e confermare. A questo punto è possibile impostare una fascia d'età.
- 3 - Tornare su **Vietato ai minori**, selezionare l'età e premere **OK**.
- 4 - Premere  (sinistra) più volte, se necessario, per chiudere il menu.

Per disattivare il controllo genitori, selezionare **Nessuno**. Tuttavia, in alcuni paesi è necessario impostare una fascia di età.

Per alcune emittenti, il televisore blocca solo i programmi con una fascia d'età superiore. Il controllo genitori è impostato per tutti i canali.



Opzioni per i canali

Apertura delle opzioni

Durante la visione di un canale, è possibile impostare alcune opzioni.

In base al tipo di canale che si sta guardando (analogico o digitale) o alle impostazioni TV eseguite, sono disponibili alcune opzioni.

Per aprire il menu delle opzioni...

- 1 - Mentre si sta guardando un canale, premere  **OPTIONS**.
- 2 - Premere di nuovo  **OPTIONS** per chiudere.

Accesso universale

Per ulteriori informazioni, in **Guida**, premere  **Parole chiave** e cercare **Accesso universale**.

Selezione video

I canali TV digitali offrono multisegnali video (trasmissione multifeed), molteplici inquadrature o angolazioni della telecamera per lo stesso evento o più programmi su un solo canale TV. Il TV visualizza un messaggio per informare della disponibilità di tali canali.

Sottotitoli

Accensione

Per attivare i sottotitoli premere **SUBTITLE**.

I sottotitoli possono essere **attivati** o **disattivati**. In alternativa, è possibile selezionare **Automatico**.

Automatico

Se le informazioni sulla lingua sono incluse nella trasmissione digitale e il programma trasmesso non è nella lingua dell'utente (la lingua impostata sul TV), il TV può mostrare automaticamente i sottotitoli in una delle lingue sottotitoli preferita. Una di queste lingue sottotitoli deve essere inclusa anche nella trasmissione.

È possibile selezionare le lingue preferite per i sottotitoli in **Lingua sottot.**

Sottotitoli dal servizio di televideo

Se ci si sintonizza su un canale analogico, è necessario rendere disponibili manualmente i sottotitoli per ciascun canale.

- 1 - Sintonizzarsi su un canale e premere **TEXT** per aprire il televideo.
- 2 - Immettere il numero della pagina dei sottotitoli, solitamente **888**.
- 3 - Premere di nuovo **TEXT** per chiudere il televideo.

I sottotitoli attivati premendo **Accensione** nel menu dei sottotitoli durante la visione del canale analogico verranno visualizzati, se disponibili.

Per verificare se un canale è analogico o digitale, sintonizzarsi sul canale e premere  **INFO**.

Lingua sottotitoli

Lingue sottotitoli preferite

Una trasmissione digitale può offrire diverse lingue di sottotitoli per un programma. È possibile impostare una lingua principale e secondaria per i sottotitoli. Il TV mostrerà i sottotitoli in una delle lingue impostate, se disponibili.

Per impostare la lingua principale e secondaria dei sottotitoli...

- 1 - Premere , selezionare **Impostazioni generali > Lingue > Lingua sottotitoli principale o Lingua sottotitoli secondaria.**
- 2 - Selezionare la lingua desiderata e premere **OK.**
- 3 - Premere **◀** (sinistra) per tornare indietro di un passaggio o premere **← BACK** per chiudere il menu.

Selezione della lingua per i sottotitoli

Se nessuna delle lingue preferite per i sottotitoli è disponibile, è possibile selezionare un'altra lingua dei sottotitoli se disponibile. Se nessuna lingua dei sottotitoli è disponibile, non è possibile selezionare questa opzione.

Per selezionare una lingua dei sottotitoli quando nessuna delle lingue preferite è disponibile...

- 1 - Premere **≡ OPTIONS**.
- 2 - Selezionare **Lingua sottot.** e selezionare una delle lingue da utilizzare temporaneamente per i sottotitoli.

Lingua audio

Lingua audio preferita

Una trasmissione digitale può offrire diverse lingue audio (lingue parlate) per un programma. È possibile impostare una lingua audio principale e secondaria preferita. Il televisore attiverà l'audio in una di queste lingue, se disponibile.

Per impostare la lingua audio principale e secondaria...

- 1 - Premere , selezionare **Impostazioni generali e selezionare Lingue > Lingua audio principale o Lingua audio secondaria.**
- 2 - Selezionare la lingua desiderata e premere **OK.**
- 3 - Premere **◀** (sinistra) per tornare indietro di un passaggio o premere **← BACK** per chiudere il menu.

Selezione di una lingua audio

Se nessuna delle lingue audio preferite è disponibile, è possibile selezionare un'altra lingua audio tra quelle disponibili. Se nessuna lingua audio è disponibile, non è possibile selezionare questa opzione.

Per selezionare una lingua audio quando nessuna delle lingue preferite è disponibile...

- 1 - Premere **≡ OPTIONS**.
- 2 - Selezionare **Lingua audio** e selezionare una delle lingue da utilizzare temporaneamente per l'audio.

Dual I-II

Questa opzione è disponibile se un segnale audio contiene due lingue audio, ma una lingua, o entrambe, non dispongono di un'indicazione della lingua.

Interfaccia standard

Se è stato installato un modulo CAM in uno degli alloggiamenti di interfaccia comune, è possibile visualizzare il modulo CAM e le informazioni sull'operatore oppure configurare alcune informazioni relative al modulo CAM.

Per visualizzare le informazioni relative al modulo CAM...

- 1 - Premere **➡ SOURCES**.
- 2 - Selezionare il tipo di canale per il quale si sta utilizzando il modulo CAM: **Visione TV** o **Visione satellite.**
- 3 - Premere **≡ OPTIONS** e selezionare **Interfaccia comune.**
- 4 - Selezionare l'alloggiamento di interfaccia comune appropriato e premere **➤** (destra).
- 5 - Selezionare l'operatore TV del modulo CAM e premere **OK.** Le schermate che seguiranno provengono dall'emittente televisiva.

HbbTV su questo canale

Se non si desidera accedere alle pagine HbbTV su un canale specifico, è possibile bloccare le pagine HbbTV relative solo a questo canale.

- 1 - Sintonizzarsi sul canale del quale si desidera bloccare le pagine HbbTV.
- 2 - Premere **≡ OPTIONS** e selezionare **HbbTV su questo canale** e premere **➤** (destra).
- 3 - Selezionare **Spegnimento** e premere **OK.**
- 4 - Premere **◀** (sinistra) per tornare indietro di un passaggio o premere **← BACK** per chiudere il menu.

Per bloccare HbbTV completamente sul TV...

- 1 - Premere , selezionare **Impostazioni generali** > **HbbTV**.
- 2 - Selezionare **Spegnimento** e premere **OK**.
- 3 - Premere **<** (sinistra) per tornare indietro di un passaggio o premere **<** **BACK** per chiudere il menu.

Applicaz. MHP

È possibile abilitare o disabilitare le applicazioni MHP.

Mono/Stereo

È possibile far passare l'audio di un canale analogico da Mono a Stereo e viceversa.

Per impostare l'audio in modalità Mono o Stereo...

- 1 - Sintonizzarsi su un canale analogico.
- 2 - Premere , selezionare **Mono/Stereo** e premere **>** (destra).
- 3 - Selezionare **Mono** o **Stereo** e premere **OK**.
- 4 - Premere **<** (sinistra) per tornare indietro di un passaggio o premere **<** **BACK** per chiudere il menu.

Stato

Selezionare **Stato** per visualizzare le informazioni tecniche sul canale (analogico o digitale) o su un dispositivo collegato.

Condividi

Consente all'utente di condividere la propria attività con altri utenti di social network (ad esempio Twitter o tramite e-mail).

7.6

Televideo

televideo T.O.P.

Per aprire il televideo durante la visione dei canali TV, premere **TEXT**.

Per chiudere il televideo, premere di nuovo **TEXT**.

Selezione di una pagina del televideo

Per selezionare una pagina . . .

- 1 - Immettere il numero della pagina desiderata con i tasti numerici.
- 2 - Utilizzare i tasti freccia per spostarsi.
- 3 - Per selezionare un argomento con codifica a

colori nella parte inferiore dello schermo, premere uno dei tasti colorati.

Sottopagine del televideo

Un numero di pagina del televideo può contenere più sottopagine. I numeri di sottopagina vengono visualizzati su una barra accanto al numero di pagina principale.

Per selezionare una sottopagina, premere **< o >**.

Elenco televideo T.O.P.

Alcune emittenti offrono il televideo T.O.P.

Per aprire le pagine T.O.P. all'interno del televideo, premere  **OPTIONS** e selezionare **Panoramica TOP**

Opzioni del televideo

All'interno del televideo, premere  **OPTIONS** per selezionare quanto segue...

- **Blocca pagina**

Consente di interrompere la rotazione automatica delle sottopagine.

- **Doppio programma/Schermo intero**

Consente di visualizzare il canale TV e il televideo l'uno accanto all'altro.

- **Elenco T.O.P.**

Per aprire le pagine T.O.P.

- **Ingrandisci**

Consente di ingrandire la pagina del televideo per una lettura più confortevole.

- **Rivelare**

Consente di mostrare le informazioni nascoste in una pagina.

- **Scorri sottopagine**

Consente di scorrere le sottopagine, se disponibili.

- **Lingua**

Consente di visualizzare correttamente i gruppi di caratteri utilizzati dal televideo.

- **Televideo 2.5**

Consente di attivare il Televideo 2.5 per un maggior numero di colori e una grafica migliore.

Impostazione del televideo

Lingua del televideo

Alcune emittenti televisive digitali offrono diverse lingue per il televideo.

Per impostare la lingua principale e secondaria del televideo . . .

- 1 - Premere , selezionare **Impostazioni generali** e premere **>** (destra) per accedere al menu.
- 2 - Selezionare **Lingua** > **Lingua televideo principale** o **Lingua televideo secondario** e premere **OK**.
- 3 - Selezionare le preferenze di lingua per il

televideo.

4 - Premere ◀ (sinistra) più volte, se necessario, per chiudere il menu.

Televideo 2.5

Se disponibile, il televideo 2.5 offre più colori e una grafica migliore. Il televideo 2.5 viene attivato come impostazione predefinita standard.

Per disattivare il televideo 2.5...

1 - Premere TEXT.

2 - Con il televideo aperto sullo schermo, premere ≡ OPTIONS.

3 - Selezionare Televideo 2.5 > Spegnimento.

4 - Premere ◀ (sinistra) più volte, se necessario, per chiudere il menu.

7.7

TV interattiva

Informazioni su iTV

Con la TV interattiva, alcune emittenti digitali combinano il normale programma TV con pagine di informazioni o di intrattenimento. In alcune pagine, è possibile rispondere a un programma o votare, effettuare acquisti online o pagare per un programma video-on-demand.

HbbTV, MHEG, . . .

Le emittenti utilizzando diversi sistemi di TV interattiva: HbbTV (Hybrid Broadcast Broadband TV) o iTV (Interactive TV - MHEG). Il sistema iTV viene talvolta definito MHEG o tasto rosso. Tuttavia, ciascun sistema presenta caratteristiche distintive.

Per ulteriori informazioni, visitare i siti Web delle emittenti.

Cosa è necessario

La TV interattiva è disponibile solo sui canali TV digitali. Per sfruttare appieno i vantaggi della TV interattiva, il televisore deve disporre di una connessione a Internet ad alta velocità (banda larga).

HbbTV

Se un canale TV offre pagine HbbTV, azionare prima HbbTV nelle impostazioni TV per visualizzare le pagine.

1 - Premere ⚙, selezionare Impostazioni generali > Avanzate > HbbTV e premere OK.

2 - Selezionare On.

3 - Premere ◀ (sinistra) più volte, se necessario, per chiudere il menu.

Se non si desidera accedere alle pagine HbbTV su un canale specifico, è possibile bloccare le pagine

HbbTV relative solo a questo canale.

1 - Sintonizzarsi sul canale del quale si desidera bloccare le pagine HbbTV.

2 - Premere ≡ OPTIONS e fare clic su HbbTV su questo canale.

3 - Selezionare Off.

Utilizzo della TV interattiva

Apertura di pagine iTV

La maggior parte dei canali che offrono HbbTV o iTV invitano a premere il tasto colorato ■ (rosso) o il tasto OK per aprire il loro programma interattivo.

Navigazione all'interno delle pagine iTV

Per navigare all'interno delle pagine iTV, è possibile utilizzare i tasti colorati, i tasti freccia, i tasti numerici e il tasto ← BACK.

Per guardare i video all'interno delle pagine iTV, è possibile utilizzare i tasti ▶ (Riproduci), ⏸ (Pausa) e ■ (Interrompi).

MHEG (solo Regno Unito)

Per aprire MHEG, premere TEXT. Per chiuderlo, premere ← BACK.

Chiusura di pagine iTV

Nella maggior parte delle pagine iTV viene indicato il tasto da utilizzare per la chiusura.

Per forzare la chiusura di una pagina iTV, passare al canale TV successivo e premere ← BACK.

Informazioni sulla TV interattiva

Con la TV interattiva, alcune emittenti digitali combinano il normale programma TV con pagine di informazioni o di intrattenimento.

Nota:

- con questa funzione non è possibile scaricare file sul televisore.
- I sottotitoli non sono disponibili per tutti i programmi televisivi, gli intervalli pubblicitari e gli spettacoli.
- Non è possibile rispondere al contenuto digitale.

Per ulteriori informazioni, visitare i siti Web delle emittenti.

Guida TV

8.1

Cosa è necessario

Con la guida TV è possibile visualizzare un elenco dei programmi TV attuali e nel palinsesto. A seconda della provenienza delle informazioni (dati) della guida TV, sono visualizzati canali analogici e digitali o solo digitali. Non tutti i canali offrono informazioni sulla guida TV.

Il TV è in grado di raccogliere le informazioni della guida TV per i canali installati. Il televisore non è in grado di raccogliere le informazioni della guida TV dai canali visualizzati mediante un ricevitore o decoder digitale.

8.2

Dati della guida TV

La guida TV riceve le informazioni (dati) dalle emittenti o da Internet. In alcune regioni e per alcuni canali, le informazioni della guida TV potrebbero non essere disponibili. Il TV è in grado di raccogliere le informazioni della guida TV per i canali installati. Il TV non è in grado di raccogliere le informazioni della guida TV dai canali visualizzati mediante un ricevitore o decoder digitale.

Il TV è fornito con le informazioni impostate su **Dall'emittente**.

Se le informazioni della guida TV provengono da Internet, nella guida TV possono essere elencati anche i canali analogici, oltre che quelli digitali. Nel menu della guida TV, è inoltre visualizzata una piccola schermata con il canale attualmente in visione.

Da Internet

Se il televisore è connesso a Internet, è possibile impostarlo per la ricezione delle informazioni della guida TV da Internet.

Per impostare le informazioni della guida TV...

1 - Premere , selezionare **Impostazioni generali > Guida TV > Dalla rete**, quindi premere OK.

2 - Premere  (sinistra) più volte, se necessario, per chiudere il menu.

In alternativa, è possibile accedere a **Guida TV** tramite **Utilità**.

Registrazioni mancanti

Se alcune registrazioni risultano assenti dall'elenco di registrazioni, le informazioni (dati) della guida TV

potrebbero essere cambiate. Le registrazioni effettuate con l'impostazione **Dall'emittente** diventano invisibili nell'elenco se si passa all'impostazione **Da Internet** o viceversa. Il TV potrebbe essere passato automaticamente all'impostazione **Da Internet**. Per rendere le registrazioni disponibili nell'elenco, passare all'impostazione selezionata quando sono state effettuate le registrazioni.

8.3

Utilizzo della guida TV

Apertura della guida TV

Per aprire la guida TV, premere  **TV GUIDE**. La guida TV mostra i canali del sintonizzatore selezionato.

Premere di nuovo  **TV GUIDE** per chiudere.

La prima volta che si apre la guida TV, il TV scorre tutti i canali televisivi alla ricerca delle informazioni sui programmi. Questa procedura potrebbe richiedere alcuni minuti. I dati della guida TV vengono memorizzati sul televisore.

Sintonizzazione dei programmi

Dalla guida TV, è possibile sintonizzarsi su un programma corrente.

Per passare al programma (canale), selezionare il programma e premere **OK**.

Visualizzazione dei dettagli del programma



Per richiamare i dettagli del programma selezionato...

1 - Premere  **INFO**.

2 - Premere  **BACK** per chiudere.

Modifica giorno

La guida TV consente di visualizzare anche i programmi in palinsesto per i giorni successivi (fino a un massimo di 8 giorni).

Se le informazioni della Guida TV provengono dall'emittente, premere  + per visualizzare il programma dei giorni successivi. Premere  - per tornare al giorno precedente.

In alternativa, è possibile premere  **OPTIONS** e selezionare **Cambia giorno**.

Selezionare **Giorno precedente**, **Oggi** o **Giorno dopo** e premere **OK** per selezionare il giorno di programmazione.

La guida TV consente di visualizzare anche i

programmi in palinsesto per i giorni successivi (fino a un massimo di 8 giorni).

Se le informazioni della Guida TV provengono dall'emittente, premere **≡** + per visualizzare il programma dei giorni successivi. Premere **≡** - per tornare al giorno precedente.

Per cambiare giorno...

- 1 - Premere **≡** TV GUIDE.
- 2 - Premere **≡** OPTIONS .
- 3 - Selezionare **Cambia giorno**, selezionare **Giorno precedente**, **Oggi** o **Giorno dopo**, quindi premere **OK**.
- 4 - Premere **← BACK** per chiudere il menu.

Impostazione di un promemoria

È possibile impostare dei promemoria che avvisino dell'inizio del programma tramite un messaggio sullo schermo.

- Per impostare un promemoria, selezionare il programma dalla programmazione e premere **■** per l'opzione **Imposta promemoria**. Il programma viene contrassegnato da un orologio.
- Per eliminare il promemoria, premere **■** per l'opzione **Cancella promemoria**.
- Per visualizzare un elenco di tutti i promemoria impostati, premere **≡** OPTIONS, quindi selezionare **Tutti i promemoria**.

Ricerca per tema

Se le informazioni sono disponibili, è possibile cercare i programmi in palinsesto per genere, ad esempio film, eventi sportivi, ecc.

Per cercare un file per parola chiave...

- 1 - Premere **≡** TV GUIDE.
- 2 - Premere **≡** OPTIONS .
- 3 - Selezionare **Cerca per genere** e premere **OK**.
- 4 - Selezionare il genere desiderato e premere **OK**. Viene visualizzato un elenco con i programmi trovati.
- 5 - È possibile impostare promemoria o programmare una registrazione su un programma selezionato.
- 6 - Premere **← BACK** per chiudere il menu.

Impostazione di una registrazione

È possibile impostare una registrazione nella Guida TV*.

Per visualizzare l'elenco di registrazione, premere **■** **Registrazioni** ; un programma impostato per la registrazione è contrassegnato dal simbolo **●** (puntino rosso) davanti al nome.

Per registrare un programma...

- 1 - Premere **≡** TV GUIDE e selezionare un programma futuro o in corso.
- 2 - Premere il tasto colorato **■** **Registra** .
- 3 - Premere **← BACK** per chiudere il menu.

Per annullare una registrazione...

- 1 - Premere **≡** TV GUIDE e selezionare il programma impostato per la registrazione.
- 2 - Premere il tasto colorato **■** **Cancella registr.** .
- 3 - Premere **← BACK** per chiudere il menu.

Registrazione e messa in pausa del TV

9.1

Registrazione

Cosa è necessario

È possibile registrare un programma TV digitale e guardarlo successivamente.

Per registrare un programma TV sono necessari...

- un hard disk USB collegato formattato su questo TV
- canali TV digitali installati su questo TV
- ricezione delle informazioni relative alla guida TV su schermo
- un'impostazione affidabile dell'orologio. Se l'orologio del TV viene reimpostato manualmente, la registrazione potrebbe non riuscire.

Non è possibile registrare quando si utilizza Pausa TV.

Alcune emittenti televisive digitali non consentono la registrazione dei canali.

Per ulteriori informazioni sull'installazione di un hard disk USB, in **Guida**, premere il tasto colorato **Parole chiave** e cercare **Hard disk USB, installazione**.

Nota:

La funzione di registrazione è disponibile solo per i programmi TV digitali. Non è possibile registrare i contenuti da dispositivi esterni (es. HDMI).

Registrazione di un programma

Registrazione immediata

Per registrare il programma che si sta guardando in quel momento, premere **(Registra)** sul telecomando. La registrazione viene avviata immediatamente.

Per interrompere la registrazione, premere **(Stop)**.

Quando sono disponibili i dati della guida TV, il programma che si sta guardando verrà registrato dal momento in cui viene premuto il tasto di registrazione fino al termine del programma.

- Se si ricevono informazioni sulla guida TV da Internet, è possibile regolare l'ora di fine della registrazione nella finestra a comparsa prima di confermare la registrazione.

- Se si ricevono informazioni della Guida TV dall'emittente, la registrazione viene avviata immediatamente. È possibile regolare l'ora di fine della registrazione nell'elenco Registrazioni.

Programmazione di una registrazione

È possibile programmare la registrazione di un programma previsto per il giorno corrente o al massimo entro gli 8 giorni successivi.

1 - Per programmare una registrazione, premere **Guida TV**.

Nella pagina della guida TV, selezionare il canale e il programma che si desidera registrare.

È possibile immettere il numero del canale per selezionare il canale nell'elenco.

Premere **(destra)** o **(sinistra)** per scorrere i programmi di un canale.

Per modificare la data dell'elenco, premere **OPTIONS** e selezionare **Cambia giorno**. Nell'elenco, selezionare il giorno desiderato e premere **OK**. Se la Guida TV proviene da Internet, è possibile selezionare la data nella parte superiore della pagina e premere **OK**.

2 - Con il programma selezionato, premere **Registra**. Il televisore aggiunge un buffer di tempo alla fine del programma. Se si desidera, è possibile aggiungere più buffer.

3 - Selezionare **Programma** e premere **OK**. Viene programmata la registrazione del programma. Nel caso in cui le registrazioni programmate si sovrappongano, viene visualizzato automaticamente un avviso.

Se si intende registrare un programma in propria assenza, ricordare di lasciare il televisore in modalità standby e di lasciare acceso l'hard disk USB.

Elenco delle registrazioni

Per visualizzare l'elenco delle registrazioni e le registrazioni programmate, premere **HOME**, selezionare **Utilità > Registrazioni** e premere **OK**.

Nell'elenco, è possibile selezionare una registrazione da guardare, rimuovere i programmi registrati, regolare l'ora di fine di una registrazione in corso o controllare lo spazio disponibile su disco. Sempre in questo elenco, se la Guida TV proviene da Internet, è possibile programmare una registrazione non associata a un programma specifico, impostandone manualmente l'ora di inizio e l'ora di fine. Per impostare una registrazione programmata, selezionare **Programma registrazione** nella parte superiore della pagina e premere **OK**. Impostare il canale, la data e l'intervallo di tempo. Per confermare la registrazione, selezionare **Programma** e premere **OK**.

Rimozione di una registrazione programmata

Selezionare la registrazione programmata, premere **■** Rimuovi , quindi premere OK.

Specifiche

- Durante la registrazione di un programma, è possibile guardare un programma registrato in precedenza.
- Durante la registrazione non è possibile cambiare canale.
- Durante la registrazione non è possibile mettere in pausa la trasmissione televisiva.
- Per registrare, alcune emittenti richiedono un'impostazione affidabile dell'orologio. Se l'orologio del TV viene reimpostato manualmente, la registrazione potrebbe non riuscire.
- Non è possibile registrare la descrizione audio (commenti audio) per i non vedenti.
- È possibile registrare i sottotitoli digitali (DVB) del canale. Non è possibile registrare i sottotitoli che provengono da servizi di testo. Per verificare se sono disponibili sottotitoli digitali (DVB), sintonizzarsi sul canale TV e premere **≡** OPTIONS , quindi selezionare **Lingua sottot.** per aprire l'elenco dei sottotitoli. La registrazione può essere eseguita solo se la lingua dei sottotitoli è preceduta da un'icona DVB.

Visualizzazione di una registrazione

Per visualizzare una registrazione . . .

- 1 - Premere **🏠** HOME , selezionare **Utilità > 📺 Registrosioni** , quindi premere OK.
- 2 - Nell'elenco, selezionare la registrazione e premere **▶** (Riprod.) per avviare la riproduzione. È possibile utilizzare i tasti **▶▶** (Avanzamento), **◀◀** (Riavvolgimento), **||** (Pausa) o **■** (Interrompi) sul telecomando.

Scadenza di una registrazione

Le emittenti possono stabilire un limite al numero di giorni in cui si può vedere una registrazione. Accanto alla registrazione dell'elenco può essere visualizzato il numero di giorni prima della scadenza.

Registrazione non riuscita

Quando una registrazione programmata non viene eseguita per cause dovute all'emittente oppure perché la trasmissione si è interrotta, la registrazione viene contrassegnata come **Non riuscita**.

Eliminazione di una registrazione

Per eliminare una registrazione effettuata, selezionare la registrazione nell'elenco, premere **■** Rimuovi , quindi OK.

Per ulteriori informazioni, premere **■** Parola chiave e cercare **Registrazione di un programma**.

9.2

Pausa TV

È possibile mettere in pausa una trasmissione TV e riprendere la visione successivamente. È possibile mettere in pausa solo i canali TV digitali. Per eseguire il buffering del programma è necessario connettere un hard disk USB. Il tempo massimo di pausa di un programma è 90 minuti.

Per ulteriori informazioni, premere **■** Parole chiave e cercare **Hard disk USB**.

Mettere in pausa o riprendere un programma

Per mettere in pausa una trasmissione, premere **||** (Pausa). Sullo schermo viene visualizzata per breve tempo una barra di avanzamento. Per richiamare la barra di avanzamento, premere di nuovo **||** (Pausa). Per riprendere la visione premere **▶** (Riproduci). L'icona sullo schermo indica che si sta guardando un programma messo in pausa.

Tornare al programma TV in diretta

Per tornare al programma TV vero e proprio, premere **■** (Interrompi).

Quando si passa a un canale digitale, l'hard disk USB avvia il buffering della trasmissione. Quando si passa a un altro canale digitale, viene eseguito il buffering della trasmissione del nuovo canale e la trasmissione del canale precedente viene cancellata. Quando si passa a un dispositivo connesso (un lettore Blu-ray Disc o un ricevitore digitale), l'hard disk USB interrompe il buffering e la trasmissione viene cancellata. La trasmissione memorizzata viene cancellata anche quando il TV passa alla modalità standby.

Durante la registrazione di un programma sull'hard disk USB, non è possibile mettere in pausa una trasmissione.

Instant Replay

Durante la visione di una trasmissione su un canale TV digitale, è possibile eseguire la riproduzione immediata della trasmissione. Per riprodurre gli ultimi 10 secondi di una trasmissione, premere **||** (Pausa), quindi **◀** (Sinistra). È possibile premere **◀** più volte finché non si raggiunge l'inizio della trasmissione memorizzata o il periodo di tempo massimo.

Barra di avanzamento

Con la barra di avanzamento sullo schermo, premere **◀◀** (Riavvolgimento) o

premere ►► (Avanzamento rapido) per selezionare il punto da cui si desidera iniziare a vedere la trasmissione messa in pausa. Premere questi tasti più volte per cambiare velocità.

Menu Home

Info sul Menu Home

Canali

Questa riga contiene tutti i canali.

Sorgenti

Questa riga contiene le sorgenti disponibili in questo TV.

Utilità

Questa riga contiene le funzioni TV disponibili all'utente.

Impostazioni rapide

Questa riga contiene le impostazioni disponibili all'utente.

Apri il menu principale

Per aprire il menu Home e un elemento...

- 1 - Premere **HOME** .
- 2 - Selezionare un elemento e premere **OK** per aprirlo o avviarlo.
- 3 - Premere **BACK** per chiudere il menu Home senza avviare nessun elemento.

Utilità

Smart TV

Aprire la pagina Smart TV.

Guida TV

Per ulteriori informazioni, in **Guida**, premere il tasto colorato **■ Parole chiave** e cercare **Guida TV**.

Registrazione

Per ulteriori informazioni, in **Guida**, premere il tasto colorato **■ Parole chiave** e cercare **Registrazione**.

Canale

Visualizza la lista canali.

Aggiorna software

Per ulteriori informazioni, in **Guida**, premere il tasto colorato **■ Parole chiave** e cercare **Aggiorna software**.

Demo Me

Visualizzare il Menu demo per il demo su questa TV.

Guida

Aprire la pagina Guida.

Netflix

Se si dispone di un abbonamento a Netflix, è possibile utilizzare Netflix sul televisore. Il TV deve essere collegato a Internet.

Per aprire Netflix, premere **NETFLIX** per aprire l'applicazione Netflix. È possibile aprire immediatamente Netflix da un TV in standby.

www.netflix.com



Sorgenti

13.1

Attivazione di un dispositivo

Dall'elenco delle sorgenti, è possibile attivare qualsiasi dispositivo collegato. È possibile attivare un sintonizzatore per guardare la TV, aprire i contenuti di un'unità flash USB collegata o visualizzare le registrazioni effettuate su un hard disk USB collegato. È possibile attivare i dispositivi collegati per guardare i relativi programmi, un ricevitore digitale o un lettore dischi Blu-ray.

Per attivare un dispositivo collegato...

- 1 - Premere  **SOURCES** per aprire il menu Sorgenti.
- 2 - Selezionare uno degli elementi presenti nell'elenco delle sorgenti e premere **OK**. Il TV mostra il programma o il contenuto del dispositivo.
- 3 - Premere nuovamente  **SOURCES** per chiudere il menu.

Riproduzione One Touch

Con il televisore in modalità standby, è possibile attivare un lettore dischi tramite il telecomando del televisore.



Per attivare sia il lettore dischi che il TV dalla modalità standby e avviare immediatamente la riproduzione del disco, premere  (Riproduci) sul telecomando del televisore. Il dispositivo deve essere collegato con un cavo HDMI e la funzione HDMI CEC deve essere attivata sia sul televisore che sul dispositivo.

13.2

Opzioni per un ingresso del TV

Alcuni dispositivi di ingresso del TV offrono impostazioni specifiche.

Per impostare le opzioni per un ingresso specifico del TV...

- 1 - Premere  **SOURCES**.
- 2 - Selezionare l'ingresso del TV nell'elenco e premere **OK**.
- 3 - Premere  **OPTIONS**. È possibile impostare le opzioni per l'ingresso del TV selezionato in questo punto.
- 4 - Premere nuovamente  **OPTIONS** per chiudere il menu Opzioni.

Opzioni possibili...

Comandi



Con questa opzione, è possibile azionare il dispositivo collegato con il telecomando del televisore. Il dispositivo deve essere collegato con un cavo HDMI e la funzione HDMI CEC deve essere attivata sia sul televisore che sul dispositivo.

Informazioni dispositivo

Aprire questa opzione per visualizzare le informazioni sul dispositivo collegato.

13.3

Scansione connessioni

Per eseguire una nuova scansione di tutti i collegamenti e aggiornare il menu Sorgenti, premere  **Scansione connessioni** (se il tasto  è disponibile nella parte inferiore dello schermo).

13.4



Gioco o computer

Il tipo di dispositivo determina gli stili di immagine e audio, i valori di risoluzione e altre specifiche. Non occorre tenere conto delle impostazioni ideali.

Per alcuni dispositivi, il tipo corrispondente non è chiaro. Una console di gioco può disporre di un lettore dischi Blu-ray integrato e il tipo corrispondente risulta impostato su Lettore perché viene utilizzato soprattutto come lettore dischi. Per questo tipo di dispositivi, è possibile attivare temporaneamente le impostazioni ideali per il gioco. In alternativa, attivare le impostazioni ideali per un computer collegato.

Quando si attiva un dispositivo collegato nel menu Sorgenti, è possibile utilizzare esclusivamente l'impostazione **Gioco o computer**. L'impostazione Gioco o computer viene memorizzata per il dispositivo selezionato.

Per attivare manualmente le impostazioni ideali per il gioco o il computer...

- 1 - Premere ,
- selezionare **Immagine > Avanzate** e premere **OK**.
- 2 - Selezionare **Gioco o computer** e premere **OK**.
- 3 - Selezionare **Gioco, Computer** oppure **Off**.
- 4 - Premere  (sinistra) per tornare indietro di un passaggio o premere  **BACK** per chiudere il menu.

Ricordarsi di impostare nuovamente questa opzione su **Off** al termine del gioco.

Video, foto e musica





14.1

Da un collegamento USB

È possibile visualizzare foto o riprodurre musica e video da un'unità flash USB o un hard disk USB collegato.

Con il TV acceso, collegare un'unità flash USB o un hard disk USB ai connettori USB. Il televisore rileva il dispositivo ed elenca i file multimediali.

Se l'elenco dei file non viene visualizzato automaticamente...

- 1 - Premere  SOURCES, selezionare  USB e premere **OK**.
- 2 - Selezionare  Dispositivi USB e premere  (destra) per selezionare il dispositivo USB richiesto.
- 3 - È possibile scorrere i file nella struttura della cartella organizzata sull'unità.
- 4 - Per interrompere la riproduzione di video, foto e musica, premere  EXIT.

Avviso

Se si prova a mettere in pausa o registrare un programma con un hard disk USB collegato, il TV richiederà di formattare l'hard disk USB. La formattazione eliminerà tutti i file correnti sull'hard disk USB.

14.2

Da un computer

Se il TV e il computer si trovano sulla stessa rete, il TV può navigare e riprodurre i file memorizzati sul computer.

È necessario installare un software server multimediale, ad esempio Twonky™, nel computer per condividere i file con il TV. Il TV visualizza i file e le cartelle nel modo in cui sono organizzate nel computer.

Per sfogliare i file sul computer, premere  SOURCES, selezionare **Sfogliare rete** e premere **OK**.

14.3

Barra dei menu e ordinamento

Con un dispositivo USB connesso, il televisore ordina i file per tipo. Accedere alla barra dei menu e selezionare il tipo di file da cercare.

Se si cercano file sul computer, è possibile solo cercare i file e le cartelle nel modo in cui sono disposti sul computer.

Barra dei menu

Accedere alla barra dei menu e selezionare il tipo di file da guardare o riprodurre.

Selezionare **Foto**, **Musica**, **Film** o **Video**. In alternativa, è possibile aprire la visualizzazione  **Cartelle** e caricare le cartelle per cercare un file.

Ordinamento









Per cercare le foto per data, mese, anno o in ordine alfabetico per nome, premere  **Ordina**.

Per cercare i file musicali per album, artista, genere o in ordine alfabetico per nome, premere  **Ordina**. I video sono in ordine alfabetico.

14.4

Riproduzione dei video personali

Riproduzione di video

- Per riprodurre un video, selezionare **Film** o **Video** nella barra dei menu, selezionare un video e premere **OK**.
- Se nella stessa cartella sono presenti più video, premere  **Riproduci tutti** per riprodurre tutti i video nella cartella.
- Per passare al video successivo o precedente, premere  + o  -.
- Per mettere in pausa il video, premere **OK**. Premere di nuovo **OK** per continuare.
- Per effettuare un salto di 10 secondi avanti o indietro in un video, premere  o .
- Per andare indietro o avanti veloce, premere  o . Premere i tasti diverse volte per velocizzare fino a 2x, 4x, 8x, 16x, 32x.
- Per interrompere la riproduzione video, premere  (Interrompi).

Info

Per visualizzare le informazioni su un video (posizione, durata, titolo, data e così via), selezionare il video e premere  **INFO**. Premere di nuovo per nascondere le informazioni.

Opzioni video

Durante la riproduzione video, premere  **OPTIONS** per visualizzare le seguenti opzioni...

- **Sottotitoli** – Se disponibili, è possibile selezionare le opzioni dei sottotitoli **On**, **Off** o **Acceso con audio disattivato**.
- **Casuale** – Riproduzione dei file in modalità casuale.
- **Ripeti** – Riproduzione di tutti i video nella cartella una volta o continuamente.

14.5



Visualizzazione delle foto personali

Visualizzazione di foto

Per visualizzare le foto, selezionare **Foto** nella barra dei menu, selezionare la miniatura di una foto e premere **OK**.

Se sono presenti più foto nella stessa cartella, selezionare una foto e

premere  **Presentazione** per avviare una presentazione di tutte le foto nella cartella.

Per passare alla foto successiva o precedente, premere  + o  - .

Per interrompere la presentazione o chiudere la foto, premere  (Interrompi).





Info

Per visualizzare le informazioni su una foto (dimensioni, data di creazione, percorso file, ecc.), selezionare una foto e premere  **INFO** .
Premere di nuovo per nascondere le informazioni.

Presentazione con musica

È possibile guardare una presentazione delle foto e ascoltare contemporaneamente la musica preferita. È necessario avviare la riproduzione musicale prima della presentazione delle foto.

Per riprodurre musica con la presentazione...

- 1 - Selezionare un brano o una cartella contenente brani e premere **OK**.
- 2 - Premere  **INFO** per nascondere l'elenco dei browser.
- 3 - Premere  **BACK**.
- 4 - Ora, utilizzare le frecce di navigazione per selezionare la cartella contenente le foto.
- 5 - Selezionare la cartella contenente le foto e premere  **Riproduci tutti** .
- 6 - Per interrompere la presentazione, premere  **BACK**.

Opzioni per le foto









Con una foto sullo schermo, premere  **OPTIONS** per visualizzare le seguenti opzioni...

- **Casuale** – Riproduzione dei file in modalità casuale.
- **Ripeti** – Visualizzazione della presentazione una volta o continuamente.
- **Velocità presentazione** – Impostazione della velocità della presentazione.
- **Transizione presentazione** – Impostazione dello stile delle transizioni delle foto.

14.6

Riproduzione dei brani musicali personali

Riproduzione di brani musicali

- Per riprodurre la musica, selezionare **Musica** nella barra dei menu, selezionare un brano e premere **OK**.
- Se nella stessa cartella sono presenti più brani, premere  **Riproduci tutto** per riprodurre tutti i brani nella cartella.
- Per passare al brano successivo o precedente, premere  + o  - .
- Per mettere in pausa il brano musicale, premere **OK**. Premere di nuovo **OK** per continuare.
- Per effettuare un salto di 10 secondi in un brano o un salto indietro di 10 secondi, premere  o .
- Per andare indietro o avanti veloce, premere  o . Premere i tasti diverse volte per velocizzare fino a 2x, 4x, 8x, 16x, 32x.
- Per interrompere la riproduzione musicale, premere  (Stop).

Info

Per visualizzare le informazioni sui brani (titolo, artista, durata e così via), selezionare il brano e premere  **INFO** .
Premere di nuovo per nascondere le informazioni.

Opzioni per la musica

Opzioni per la riproduzione di musica...

- **Casuale** – Riproduzione dei file in modalità casuale.
- **Ripeti** – Riproduzione di tutti i brani nella cartella una volta o continuamente.

Smartphone e tablet

15.1

Philips TV Remote App

La nuova Philips TV Remote App sullo smartphone o sul tablet è il perfetto complemento per questo TV.

Con la TV Remote App, è possibile controllare tutti i contenuti multimediali. È possibile inviare fotografie, musica o video sullo schermo del TV o guardare dal vivo uno dei canali televisivi sul tablet o sullo smartphone. È possibile cercare ciò che si desidera vedere sulla guida TV e guardarlo sul proprio telefono o sul TV. Con la TV Remote App, è possibile utilizzare il telefono come telecomando.

Scaricare Philips TV Remote App dall'app store preferito.

Philips TV Remote App è disponibile per iOS e Android ed è gratuita.

Wi-Fi Smart Screen

Per guardare i canali televisivi digitali sullo smartphone o sul tablet con Philips TV Remote App, è necessario attivare Wi-Fi Smart Screen. Per ulteriori informazioni, in Guida, premere il tasto colorato  **Parole chiave** e cercare **Wi-Fi Smart Screen**.

15.2

Miracast

Informazioni su Wi-Fi Miracast

È possibile visualizzare le foto o riprodurre la musica e i video da un dispositivo mobile sul TV con Wi-Fi Miracast™. Il dispositivo mobile e il TV devono trovarsi entro il raggio di copertura, il che generalmente significa essere collocati nella stessa stanza.

Verificare che il dispositivo mobile sia predisposto per l'utilizzo di Miracast.

Questo TV è un dispositivo **Wi-Fi CERTIFIED Miracast™**. Con Miracast™, è possibile guardare e condividere lo schermo del proprio smartphone, tablet o computer sul TV in modalità wireless. È possibile riprodurre in streaming video (audio e video), condividere foto o qualunque altra cosa che si trova sullo schermo del dispositivo. Non serve connettere il dispositivo alla rete domestica. Sia il TV che il dispositivo devono essere dispositivi Wi-Fi CERTIFIED Miracast™ e Miracast deve essere acceso.

Miracast su questo TV è soggetto al protocollo HDCP e non può visualizzare contenuti con protezione da



copia inviati da un dispositivo. La risoluzione video massima supportata è di 720p per 2,4 GHz Wi-Fi o 1080p per 5 GHz Wi-Fi.

Per ulteriori informazioni su Wi-Fi CERTIFIED Miracast™, visitare il sito Web www.wi-fi.org

Wi-Fi®, il logo Wi-Fi CERTIFIED e il logo Wi-Fi sono marchi registrati della Wi-Fi Alliance. **Wi-Fi CERTIFIED Miracast™** e **Miracast™** sono marchi della Wi-Fi Alliance.

Attivazione di Miracast

Verificare che Wi-Fi Miracast sia attivato.

- 1 - Premere , selezionare **Rete** e premere  (destra) per accedere al menu.
- 2 - Selezionare **Wi-Fi Miracast** e premere **OK**.
- 3 - Selezionare **On** e premere **OK**.
- 4 - Premere  (sinistra) più volte, se necessario, per chiudere il menu.

Condivisione di uno schermo sul TV

Per condividere lo schermo del proprio smartphone, tablet o computer sul televisore...

- 1 - Accendere il televisore.
- 2 - Sul dispositivo, nel menu delle impostazioni, impostare il dispositivo per la proiezione o il mirroring del display. Miracast utilizza Wi-Fi Direct™.
- 3 - Sul dispositivo, cercare i dispositivi Miracast disponibili e selezionare il TV per la connessione.
- 4 - Sul televisore, accettare la richiesta di connessione. Potrebbe essere richiesto di inserire il codice PIN dal dispositivo del televisore, inserire i numeri con i tasti numerici sul telecomando. In alternativa, potrebbe essere richiesto di inserire un codice PIN sul dispositivo. Se la connessione riesce, sul TV viene visualizzato lo schermo del dispositivo.
- 5 - Sul dispositivo, selezionare i video, le foto o i file che si desidera guardare sul televisore.

* Miracast è supportato dalla versione WiDi 3.5 e successive.

È possibile trovare la connessione Wi-Fi (ad es. "DIRECT_tvname") anche nell'elenco delle reti disponibili su altri dispositivi di rete, ad esempio il proprio computer laptop. Tuttavia, questa connessione può essere utilizzata solo da dispositivi Wi-Fi Miracast.

Interruzione della condivisione

È possibile interrompere la condivisione di uno schermo dal TV o dal dispositivo portatile.

Dal dispositivo

Con l'applicazione che si utilizza per avviare Miracast, è possibile interrompere la connessione e quindi la visualizzazione dello schermo di un dispositivo sul TV. Il TV torna all'ultimo programma selezionato.

Dal TV

Per interrompere la visualizzazione dello schermo del dispositivo sul TV, è possibile . . .

- Premere **TV** EXIT per guardare una trasmissione TV
- premere **HOME** per avviare un'altra attività sul TV
- premere **SOURCES** per aprire il menu Sorgenti e selezionare un dispositivo connesso.

Blocco di un dispositivo

La prima volta che si riceve una richiesta di connessione da un dispositivo, è possibile bloccare il dispositivo. Questa richiesta e tutte le richieste future provenienti dal dispositivo verranno ignorate.

Per bloccare un dispositivo...

Selezionare **Blocca...** e premere **OK**.

Sblocco di tutti i dispositivi

Tutti i dispositivi precedentemente connessi e bloccati vengono memorizzati anche nell'elenco dei collegamenti Wi-Fi Miracast. Se si cancella questo elenco, tutti i dispositivi bloccati verranno sbloccati.

Per sbloccare tutti i dispositivi bloccati...

- 1 - Premere **⚙**, selezionare **Rete** e premere **OK**.
- 2 - Selezionare **Ripristina connessioni Wi-Fi Miracast** e premere **OK**. L'elenco viene cancellato.
- 3 - Premere **◀** (sinistra) più volte, se necessario, per chiudere il menu.

Blocco di un dispositivo precedentemente connesso

Se si desidera bloccare un dispositivo precedentemente connesso, è necessario cancellare prima l'elenco dei collegamenti Wi-Fi Miracast. Se si cancella l'elenco, è necessario confermare o bloccare di nuovo la connessione per ogni dispositivo.

Ritardo dello schermo

Il ritardo normale quando si condivide uno schermo con Miracast è di circa 1 secondo. Il ritardo può essere più lungo se si utilizzano dispositivi più vecchi con potenza di elaborazione minore.

15.3

MHL

Questo TV è compatibile con MHL™.

Se anche il dispositivo mobile è compatibile con MHL, è possibile collegare il dispositivo mobile al TV tramite un cavo MHL. Con il cavo MHL collegato, è possibile condividere sullo schermo del TV i contenuti visualizzati sul dispositivo mobile.

Contemporaneamente, viene ricaricata la batteria del dispositivo mobile. La connessione MHL è ideale per guardare i film o giocare ai videogiochi del dispositivo mobile sul TV più a lungo.

Caricamento

Con il cavo MHL collegato, il dispositivo si ricarica mentre il TV è acceso (non in standby).

Cavo MHL

Per il collegamento del dispositivo mobile al TV, è necessario un cavo MHL passivo (da HDMI a Micro USB). Per il collegamento del dispositivo mobile, potrebbe essere necessario un adattatore aggiuntivo. Per il collegamento del cavo MHL al TV, utilizzare la connessione **HDMI 4 MHL**.



MHL, Mobile High-Definition Link e il logo MHL sono marchi o marchi registrati di MHL, LLC.

Per ulteriori informazioni, in **Guida**, premere **REDACTED** **Parole chiave** e cercare **HDMI MHL**.

15.4

Smart TV

Informazioni su Smart TV

Collegare questo TV a Internet per scoprire una nuova dimensione del mondo della televisione. È possibile effettuare una connessione cablata al router oppure collegarsi in modalità wireless tramite Wi-Fi.

Se il televisore è collegato a una rete domestica, è possibile visualizzare una foto dallo smartphone sul

televisore, riprodurre i video memorizzati sul computer oppure controllare il televisore con il tablet.

Se il televisore è collegato a Internet, è possibile guardare un video a noleggio di un videostore online, leggere la guida TV online o registrare il proprio programma televisivo preferito su un hard disk USB. Con le applicazioni Smart TV, il divertimento aumenta, grazie a una gamma completa di proposte di intrattenimento e servizi utili.

Cosa è necessario

Per utilizzare le applicazioni Smart TV, è necessario collegare il televisore a un router con connessione a Internet ad alta velocità (banda larga). È possibile utilizzare una rete domestica collegata a Internet. Non è necessario un computer.

Per ulteriori informazioni, premere **Parole chiave** e cercare **Rete**.

Suggerimento

Per immettere del testo o spostarsi all'interno di una pagina Internet, è possibile collegare una tastiera e un mouse USB al televisore.

Per ulteriori informazioni, premere **Parole chiave** e cercare **Tastiera USB** o **Mouse USB**.

Impostazione di Smart TV

La prima volta che si apre Smart TV, è necessario configurare la connessione. Leggere e accettare i termini e le condizioni per continuare. Se non si desidera configurare Smart TV, premere **BACK**.

Controllo genitori

Per bloccare le applicazioni vietate ai minori di 18 anni. . .

1 - Attivare la funzione Controllo genitori di Smart TV selezionando **Attiva**, quindi premere **OK**.

2 - Immettere un codice PIN di sblocco desiderato.

3 - Confermare il codice PIN.

Le applicazioni vietate ai minori di 18 anni vengono quindi bloccate. Per aprire un'applicazione bloccata, selezionare l'applicazione desiderata e premere **OK**. Il televisore chiederà di immettere il codice di 4 cifre.

Applicazioni Smart TV

Accesso a Smart TV

La pagina iniziale di Smart TV consente il collegamento a Internet. È possibile noleggiare film online, leggere giornali, guardare video e ascoltare musica, nonché acquistare online o guardare

programmi TV in qualsiasi momento con Online TV.

A tale scopo, si aprono le applicazioni e i siti Internet specifici per il televisore. Con il televisore connesso a Internet, è possibile aprire Smart TV.

Accesso a Smart TV

Per aprire la pagina iniziale di Smart TV, premere **Smart TV**.

In alternativa, è possibile premere **HOME** > **Utilità**, selezionare **Smart TV**, quindi premere **OK**.

Il TV si connette a Internet e apre la pagina iniziale di Smart TV. Questa operazione può richiedere alcuni secondi

Chiudere Smart TV

Per chiudere la pagina iniziale di Smart TV, premere **HOME** e selezionare un'altra attività.

TP Vision Europe B.V. non si assume alcuna responsabilità circa i contenuti e la qualità dei contenuti forniti dai provider di servizi.

Pagina iniziale di Smart TV

- 1 - Ora in TV
- 2 - Applicazioni in uso
- 3 - App gallery (Galleria applicazioni)
- 4 - Internet
- 5 - Applicazioni consigliate
- 6 - Ricerca
- 7 - Tasti colorati per il controllo

Applicazioni in uso

Le applicazioni vengono avviate dalla pagina iniziale di Smart TV. Se nella pagina iniziale non è presente ancora alcuna applicazione, è possibile aggiungere applicazioni da App gallery.

App gallery (Galleria applicazioni)

In App gallery (Galleria applicazioni) si trovano tutte le applicazioni disponibili.

Internet

L'applicazione Internet apre il World Wide Web sul TV.

Sul TV, è possibile visualizzare qualsiasi sito Internet, anche se la maggior parte non è adatta per la visualizzazione su schermo TV.

- Alcuni plug-in (per la visualizzazione delle pagine o dei video) non sono disponibili sul TV.

- Le pagine Internet vengono visualizzate una alla volta e a schermo intero.

Applicazioni consigliate

In questa finestra, Philips presenta una serie di applicazioni consigliate per il proprio Paese, applicazioni per Online TV o una selezione di film a noleggio dai videostore. È possibile selezionarle e

aprirle dalla finestra delle applicazioni consigliate.

Ricerca



Con Ricerca, è possibile cercare le applicazioni richieste in App gallery (Galleria applicazioni). Immettere una parola chiave nel campo di testo, selezionare  e premere **OK** per avviare la ricerca. Per cercare è possibile immettere parole chiave contenenti nomi, titoli, generi e descrizioni. In alternativa, è possibile lasciare il campo di testo vuoto e cercare tra le parole chiave/ricerche più comuni per una gamma di categorie. Nell'elenco delle parole chiave trovate, selezionare una parola chiave e premere **OK** per cercare gli elementi con quella parola chiave.

Apertura di un'applicazione

Per aprire un'applicazione, è necessario aggiungerla prima all'elenco delle applicazioni nella pagina iniziale di Smart TV. È possibile aggiungere applicazioni all'elenco da App gallery. L'elenco delle applicazioni nella pagina iniziale di Smart TV può essere di diverse pagine. Utilizzare i tasti freccia per passare alla pagina precedente o successiva.

Apertura di un'applicazione

Per aprire un'applicazione . . .

1 - Premere  HOME > Utilità >  Smart TV .

2 - Nella pagina iniziale, selezionare un'icona dell'applicazione e premere **OK**.

In un'applicazione, premere  BACK per tornare al passaggio 1 o alla pagina precedente.

Chiusura di un'applicazione

Per chiudere un'applicazione e tornare alla pagina iniziale di Smart TV, premere  Smart TV .

Ricaricamento di una pagina dell'applicazione

Se una pagina dell'applicazione non è stata caricata correttamente, premere  **OPTIONS** e selezionare **Ricarica** per ricaricare la pagina.

Zoom

Per ingrandire una pagina dell'applicazione . . .

1 - Premere  **OPTIONS** e selezionare **Ingrandisci pagina**.

2 - Utilizzare la barra laterale per impostare il livello dello zoom.

3 - Tornare alla visualizzazione normale reimpostando la barra laterale.

Visualizzazione delle informazioni di sicurezza

È possibile verificare il livello di protezione di una pagina dell'applicazione.

Nella pagina di un'applicazione, premere  **OPTIONS** e selezionare **Informazioni**

di sicurezza. La visualizzazione di un lucchetto  accanto all'animazione in caricamento nella parte inferiore dello schermo durante il caricamento di una pagina indica che il trasferimento è protetto.

Fornire feedback su un'applicazione

Selezionare l'applicazione e premere  **Feedback** per selezionare il pulsante "mi piace" o "non mi piace" e inviare un suggerimento o un commento. È anche possibile segnalare un errore dell'applicazione.

Gestione delle applicazioni

Nell'elenco delle applicazioni sulla pagina iniziale di Smart TV, è possibile. . .

- **Rimuovere un'applicazione**

Per rimuovere un'applicazione dall'elenco, selezionare l'icona dell'applicazione e premere  **Rimuovi** . L'applicazione è ancora disponibile in App gallery.

- **Spostare un'applicazione**

Per riposizionare un'applicazione nell'elenco, selezionare l'icona dell'applicazione, premere  **Sposta** e utilizzare i tasti di navigazione per riposizionare l'applicazione. Premere **OK** per confermare la posizione.

- **Gestione di un'app**

Per gestire un'app dall'elenco, selezionare la relativa icona e premere  **Gestisci** .

App gallery (Galleria applicazioni)

Aprire **App gallery** in Smart TV per scorrere le applicazioni, la raccolta di siti Web adattati per il TV e trovare l'applicazione per i video YouTube, un giornale nazionale, un album fotografico online, Twitter e così via. Sono disponibili applicazioni per noleggiare un video da un videostore online e applicazioni per guardare i programmi già trasmessi. Se App gallery non contiene i contenuti ricercati, accedere al Web e navigare su Internet dal TV.

Applicazioni di video a noleggio

Con le applicazioni per videostore in Smart TV è possibile noleggiare il film preferito da un videostore online ed effettuare il pagamento in tutta sicurezza con la carta di credito.

Noleggiate un film

1 - Aprire un'applicazione per videostore nell'elenco delle applicazioni o selezionare un video consigliato sulla pagina iniziale di Smart TV.

2 - Selezionare un film.

3 - Effettuare il pagamento online.

4 - Avviare la visione. È possibile utilizzare i tasti ► (Riproduci) e || (Pausa).

La maggior parte dei videostore richiede di creare un account di accesso.

Video in streaming

Con questo televisore è possibile guardare film a noleggio in streaming. È possibile guardare il film quasi immediatamente. Potrebbe essere necessario un hard disk USB per memorizzare il buffering video. Se si dispone di un hard disk USB collegato, è possibile scaricare film a noleggio dai videostore che offrono solo download di film. È possibile mettere in pausa o riavviare un film a noleggio scaricato. Consultare la videoteca per informazioni relative alla durata del noleggio dei film.

Traffico Internet



Lo streaming o il download di molti video potrebbe superare il limite di traffico Internet mensile.

TV online

Con l'applicazione Online TV sulla pagina iniziale* di Smart TV, è possibile guardare i programmi TV già trasmessi o quando si desidera.

Apertura di Online TV

Per aprire l'applicazione Online TV. . .

- 1 - Premere  Smart TV .
- 2 - Nella pagina iniziale, selezionare l'icona  Online TV e premere OK.
- 3 - Selezionare un programma nella pagina e premere OK per avviare la visione. È possibile utilizzare i tasti ► (Riproduci) e || (Pausa).

Elenco per emittente





Per guardare i programmi di TV online ordinati per emittente, premere  Tutte le emittenti . Selezionare un'emittente e premere OK.

* Se disponibile nella regione di appartenenza.

Multi view

Mentre ci si trova in un'applicazione Smart TV o su Internet, è possibile guardare il canale TV corrente. **Multi view** apre una piccola schermata per il canale TV accanto alla schermata di Smart TV.

Per aprire Multi view...

- 1 - Premere  SMART TV per aprire Smart TV.
- 2 - Apertura di un'applicazione.
- 3 - Premere  MULTI VIEW per aprire la piccola schermata.
- 4 - Premere  + o  - per cambiare canale TV nella piccola schermata.

Ripristino di Smart TV

Per ripristinare il collegamento con Smart TV, cancellare la memoria Internet sul televisore. In questo modo, verranno cancellati la registrazione di Philips Smart TV e l'impostazione Vietato ai minori, gli accessi all'applicazione per videostore, tutti i Preferiti delle applicazioni Smart TV, i segnalibri Internet e la cronologia.

Per cancellare la memoria Internet...

- 1 - Premere , selezionare **Rete** e premere ► (destra) per accedere al menu.
- 2 - Selezionare **Cancella memoria Internet** e premere OK.
- 3 - Selezionare **OK** per confermare.
- 4 - Premere ◀ (sinistra) più volte, se necessario, per chiudere il menu.

Ambilight



Stile Ambilight

Segui il video

È possibile impostare Ambilight per seguire la dinamica del video o per mantenere uno stile di colore predefinito. In alternativa, è possibile spegnere Ambilight.

Se si seleziona **Segui il video**, è possibile selezionare uno degli stili che seguono la dinamica dell'immagine sullo schermo del TV.

Per impostare lo stile Ambilight...

- 1 - Premere  **AMBILIGHT**.
- 2 - Selezionare **Segui il video** e premere **OK**.
- 3 - Selezionare lo stile desiderato e premere **OK**.
- 4 - Premere  (sinistra) per tornare indietro di un passaggio o premere  **BACK** per chiudere il menu.

Gli stili disponibili per l'opzione **Segui il video** sono...



- **Standard**: ideale per la visione quotidiana del TV
- **Naturale**: segue l'immagine o il suono il più fedelmente possibile
- **Coinvolgente**: ideale per i film d'azione
- **Vivace**: ideale per la visione di giorno
- **Gioco**: ideale per giocare.
- **Comfort**: ideale per una serata tranquilla
- **Rilassante**: ideale per un'atmosfera da salotto

Segui i colori

È possibile impostare Ambilight per seguire la dinamica del video o per mantenere uno stile di colore predefinito. In alternativa, è possibile spegnere Ambilight.

Se si seleziona **Segui i colori**, è possibile selezionare uno degli stili di colore predefiniti.

Per impostare lo stile Ambilight...

- 1 - Premere  **AMBILIGHT**.
- 2 - Selezionare **Segui i colori** e premere **OK**.
- 3 - Selezionare lo stile desiderato e premere **OK**.
- 4 - Premere  (sinistra) per tornare indietro di un passaggio o premere  **BACK** per chiudere il menu.



Gli stili disponibili per l'opzione **Segui i colori** sono...

- **Lava**: variazioni cromatiche del rosso
- **Profondità marine**: variazioni cromatiche del blu
- **Natura**: variazioni cromatiche del verde

- **Bianco caldo**: colore statico
- **Bianco freddo**: colore statico

Ambilight disatt.

Per spegnere Ambilight...





- 1 - Premere  **AMBILIGHT**.
- 2 - Selezionare **Spegnimento** e premere **OK**.
- 3 - Premere  (sinistra) per tornare indietro di un passaggio o premere  **BACK** per chiudere il menu.

Impostazioni di Ambilight

Luminosità Ambilight

Con **Luminosità** di Ambilight, è possibile impostare il livello di luminosità di Ambilight.





Per regolare il livello...

- 1 - Premere , selezionare **Tutte le impostazioni** e premere **OK**.
- 2 - Selezionare **Ambilight** e premere  (destra) per accedere al menu.
- 3 - Selezionare **Luminosità** e premere **OK**.
- 4 - Premere le frecce  (su) o  (giù) per regolare il valore.
- 5 - Premere  (sinistra) più volte, se necessario, per chiudere il menu.

Saturazione Ambilight

Con **Saturazione** Ambilight è possibile impostare il livello di saturazione del colore di Ambilight.

Per regolare il livello...



- 1 - Premere , selezionare **Tutte le impostazioni** e premere **OK**.
- 2 - Selezionare **Ambilight** e premere  (destra) per accedere al menu.
- 3 - Selezionare **Saturazione** e premere **OK**.
- 4 - Premere le frecce  (su) o  (giù) per regolare il valore.
- 5 - Premere  (sinistra) più volte, se necessario, per chiudere il menu.

Impostazioni Ambilight avanzate

Colore parete

Con **Colore parete**, è possibile neutralizzare l'effetto di una parete colorata sui colori Ambilight. Selezionare il colore di una parete dietro al TV e quest'ultimo adatterà i colori Ambilight affinché vengano visualizzati in modo reale.



Per selezionare il colore di una parete . . .

- 1 - Premere , selezionare **Tutte le impostazioni** e premere **OK**.
- 2 - Selezionare **Ambilight** e premere  (destra) per accedere al menu.
- 3 - Selezionare **Avanzate > Colore parete** e premere **OK**.
- 4 - Nella gamma di colori, fare clic sul colore intonato alla parete dietro al TV.
- 5 - Premere  (sinistra) più volte, se necessario, per chiudere il menu.

Spegnimento del TV

Con **Spegnimento TV**, è possibile impostare lo spegnimento immediato di Ambilight o configurarlo in modo che si spenga gradualmente quando si spegne il TV. Lo spegnimento graduale concede il tempo di accendere l'illuminazione normale.

Per selezionare il modo in cui Ambilight si spegne...

- 1 - Premere , selezionare **Tutte le impostazioni** e premere **OK**.
- 2 - Selezionare **Ambilight** e premere  (destra) per accedere al menu.
- 3 - Selezionare **Avanzate > Spegnimento TV** e premere **OK**.
- 4 - Selezionare **Dissolvenza** o **Spegni subito**.
- 5 - Premere  (sinistra) più volte, se necessario, per chiudere il menu.

Ambilight+hue

Configura lampadine Hue

Passaggio 1 - Rete

Nel primo passaggio, si preparerà il TV per individuare l'Hue Bridge Philips. Il TV e il bridge Philips hue devono utilizzare la stessa rete.

Impostazione...

- 1 - Collegare il bridge Philips Hue direttamente alla presa di corrente.
- 2 - Collegare il bridge Philips Hue allo stesso router che si sta utilizzando per il TV — utilizzare un cavo Ethernet per collegare.
- 3 - Accendere le lampadine hue.

Per avviare la configurazione...

- 1 - Premere  > **Tutte le impostazioni > Ambilight > Ambilight + hue > Configura lampadine Hue**.
- 2 - Selezionare **Avvia ora** e premere **OK**. Il TV cercherà il bridge Philips Hue. Se il TV non è ancora collegato alla rete domestica, avvierà prima di tutto l'impostazione di rete. Se il bridge Philips Hue compare nell'elenco.

Per ulteriori informazioni sul collegamento del TV alla rete domestica, nella **Guida**, premere il tasto colorato  **Parole chiave** e cercare **Impostazioni rete**.

Passaggio 2 - Bridge Hue

Nel passaggio successivo, si collegherà il TV all'Hue Bridge Philips. È possibile collegare il TV a un solo bridge hue.

Per collegare il bridge hue...

- 1 - Con il TV collegato alla rete, verranno visualizzati i bridge hue disponibili. Se il TV non riesce ancora a trovare l'Hue Bridge, è possibile selezionare **Ripeti scansione** e premere **OK**. Se il TV trova l'unico Hue Bridge di cui si dispone, selezionare il nome dell'Hue Bridge e premere **OK**. Se si dispone di più Hue Bridge, selezionare l'Hue Bridge che si desidera utilizzare e quindi fare clic su **Avanti**.
- 2 - Selezionare **Avvia** e premere **OK**.
- 3 - Passare all'**Hue Bridge Philips** e premere il pulsante di collegamento al centro del dispositivo. In questo modo, verrà eseguito il collegamento del bridge hue al TV. Effettuare questa operazione entro 30 secondi. Il TV confermerà se un bridge hue risulta collegato.
- 4 - Selezionare **OK** e premere **OK**.

Con l'Hue Bridge Philips collegato al TV, andare alla pagina **Lampadine Hue**.

Passaggio 3 - Lampadine Hue

Nel passaggio successivo, si selezioneranno le **lampadine Hue Philips** che devono seguire Ambilight.

È possibile selezionare un massimo di 9 lampadine Philips hue per Ambilight+hue.

Per selezionare le lampadine per Ambilight+hue...

- 1 - Nell'elenco, contrassegnare le lampadine che devono seguire Ambilight. Per contrassegnare una lampadina, selezionare il nome della lampadina e premere **OK**. Quando si contrassegna una lampadina, la lampadina lampeggerà una volta.
- 2 - Al termine, selezionare **OK** e premere **OK**.

Passaggio 4 - Configurazione della lampadina

Nel passaggio successivo, si configurerà ciascuna lampadina Hue Philips.

Per configurare ogni lampadina hue...

- 1 - Selezionare una lampadina da configurare e premere **OK**. La lampadina selezionata inizia a lampeggiare.
- 2 - Selezionare **Avvia** e premere **OK**.
- 3 - In primo luogo, indicare dove è stata posizionata la lampadina in relazione al TV. Una corretta impostazione dell'**Angolo** trasmetterà il colore Ambilight corretto alla lampadina. Selezionare la barra di scorrimento per regolare la posizione.
- 4 - In secondo luogo, indicare la **Distanza** tra la lampadina e il TV. Maggiore è la distanza dal TV, più debole sarà il colore Ambilight. Selezionare la barra di scorrimento per regolare la distanza.
- 5 - Infine, impostare la **Luminosità** della lampadina. Selezionare la barra di scorrimento per regolare la luminosità.
- 6 - Per interrompere la configurazione della lampadina, selezionare **OK** e premere **OK**.
- 7 - Nel menu **Configura Ambilight+hue**, è possibile effettuare le stesse operazioni per ogni lampadina.
- 8 - Una volta configurate tutte le lampadine Ambilight+hue, selezionare **Termina** e premere **OK**.



Ambilight+hue è pronto per l'uso.

Impostazioni Ambilight+hue

 > Tutte le impostazioni > Ambilight > Ambilight + hue > Spegnimento

Spegnimento Ambilight+hue

 > Tutte le impostazioni > Ambilight > Ambilight + hue > Immersione

Premere i tasti freccia  (su) o  (giù) per regolare il livello di precisione con cui le lampadine Hue seguono Ambilight.

 > Tutte le impostazioni > Ambilight > Ambilight +

hue > Lounge light + hue

Nel caso in cui sia stata effettuata l'installazione di Ambilight+hue, è possibile lasciare che le lampadine Hue seguano la Lounge Light di Ambilight. Le lampadine Philips Hue espandono l'effetto Lounge Light in tutta la stanza.

 > Tutte le impostazioni > Ambilight > Ambilight + hue > Visualizza configurazione

Visualizzazione della configurazione corrente di Ambilight+hue, rete, Bridge e lampadine.

 > Tutte le impostazioni > Ambilight > Ambilight + hue > Ripristina configurazione

Ripristinare la configurazione corrente per Ambilight+hue.

Multi room (Multistanza)

Informazioni su Multi Room

La funzione Multi Room consente di guardare un programma TV trasmesso su un altro televisore all'interno della casa. Il programma viene inviato in streaming da un televisore all'altro. È possibile effettuare lo streaming di un programma su un TV che non dispone di un collegamento tramite antenna o di un abbonamento smart card. È anche possibile effettuare lo streaming di un programma registrato da un TV tramite un hard disk collegato.

Il televisore da cui il programma viene inviato in streaming deve essere acceso e deve essere sintonizzato sul canale o riprodurre la registrazione.

Lo streaming di un programma TV con Multi Room ridurrà la risoluzione delle immagini a un massimo di 720p. Non è possibile effettuare lo streaming dei canali radio. Alcune emittenti proteggono i programmi trasmessi per impedire questo tipo di streaming.



Cosa è necessario

Per effettuare lo streaming di un programma TV da un televisore a un altro, il programma deve essere trasmesso su un canale TV digitale.

Entrambi i televisori devono essere collegati alla rete wireless domestica. Per ulteriori informazioni, premere  **Parole chiave** e cercare **Rete wireless**.

Accertarsi che su entrambi i televisori l'impostazione **Accendi in modalità Wi-Fi (WoWLAN)** sia attivata in **Config. TV**.

Per verificare questa impostazione sul televisore...

- 1 - Premere , selezionare **Rete** e premere  (destra) per accedere al menu.
- 2 - Selezionare **Accendi in modalità Wi-Fi (WoWLAN)** e premere **OK**.
- 3 - Selezionare **On** e premere **OK**.
- 4 - Premere  (sinistra) più volte, se necessario, per chiudere il menu.

Utilizzo della funzione Multi room (Multistanza)

Primo utilizzo





Quando si avvia Multi room (Multistanza) per la prima volta, accendere entrambi i televisori.

Quando questo televisore ha stabilito una connessione con l'altro televisore, quest'ultimo apparirà automaticamente nel menu **Cerca nella rete** anche quando è in standby.

Streaming di un canale TV

La funzione Multi Room consente di guardare il canale TV corrente o di aprire l'elenco canali dell'altro televisore. Se si seleziona un canale dall'elenco, anche l'altro televisore passerà al canale selezionato. Se l'altro televisore dispone di un sintonizzatore satellitare integrato con canali installati o di un'unità disco rigido (HDD) collegata contenente registrazioni*, è possibile guardare questi contenuti anche su questo televisore. Non è possibile cambiare canale mentre il TV è in fase di registrazione o in modalità Pausa TV.



Per guardare un canale TV dall'altro televisore. . .

- 1 - Assicurarsi che l'altro TV sia acceso.
- 2 - Sul televisore, premere  **SOURCES**, selezionare **Sfoglia rete** e premere **OK**.
- 3 - Se il televisore non è ancora connesso alla rete domestica, l'installazione della rete verrà avviata automaticamente. Se il televisore è già connesso, andare al passaggio 4.
- 4 - Nel menu **Sfoglia rete**, selezionare il nome dell'altro televisore e premere **OK**. Se in casa sono presenti diversi televisori, è possibile modificare il nome dell'altro televisore. È possibile effettuare questa operazione sul televisore stesso.
- 5 - Selezionare il programma che si desidera guardare dall'altro televisore. . .
 - per guardare il canale corrente dall'altro televisore, selezionare **Canale attivo** e premere **OK**.
 - per aprire l'elenco canali dell'altro televisore, selezionare **Visione TV** e premere  (destra).
 - per aprire l'elenco canali satellitari dell'altro televisore, selezionare **Guarda satellite** e premere  (destra).
 - per aprire l'elenco delle registrazioni dell'altro televisore, selezionare **Visione registrazioni** e premere  (destra).
 - è possibile cambiare canale utilizzando  + e  -. Non è possibile cambiare canale quando il TV è in fase di registrazione o in modalità Pausa TV.

Nome rete TV

Se sulla rete domestica si dispone di più televisori, è possibile assegnare al TV un nome univoco.

Per modificare il nome del televisore...

- 1 - Premere , selezionare **Rete** e premere  (destra) per accedere al menu.
- 2 - Selezionare **Nome rete TV** e premere **OK**.
- 3 - Immettere il nome con la tastiera su schermo.
- 4 - Selezionare **Fine** per confermare la modifica.
- 5 - Premere  (sinistra) più volte, se necessario, per chiudere il menu.

Impostazioni

Impostazioni rapide

Accesso al menu Impostazioni rapide

Premere il tasto  **SETUP** sul telecomando per trovare le impostazioni utilizzate frequentemente nel menu impostazioni rapide.

Impostazioni Eco

Per ulteriori informazioni, in **Guida**, premere il tasto colorato  **Parole chiave** e cercare **Impostazioni Eco**.

Stile immagine

Per ulteriori informazioni, in **Guida**, premere il tasto colorato  **Parole chiave** e cercare **Stile immagine**.

Formato immagine

Per ulteriori informazioni, in **Guida**, premere il tasto colorato  **Parole chiave** e cercare **Formato immagine**.

Stile audio

Per ulteriori informazioni, in **Guida**, premere il tasto colorato  **Parole chiave** e cercare **Stile audio**.

Volume cuffia

Per ulteriori informazioni, in **Guida**, premere il tasto colorato  **Parole chiave** e cercare **Volume cuffia**.

Altoparlanti

Per ulteriori informazioni, in **Guida**, premere il tasto colorato  **Parole chiave** e cercare **Altoparlanti TV**.

Orologio

consente di visualizzare l'orologio nell'angolo superiore destro dello schermo TV.

Spegnimento automatico



Per ulteriori informazioni, in **Guida**, premere il tasto colorato  **Parole chiave** e cercare **Sleeptimer**.

Immagine

Stile immagine

Selezione di uno stile

Per facilitare la regolazione delle immagini, è possibile selezionare un'impostazione predefinita con **Stile immagine**.

- 1 - Mentre si guarda il TV, premere .
- 2 - Selezionare **Immagine > Stile immagine**, quindi selezionare uno stile nell'elenco.
- 3 - Premere  (sinistra) più volte, se necessario, per chiudere il menu.

Gli stili disponibili sono...

- **Personale**: le preferenze per le immagini impostate durante la prima accensione.
- **Vivace**: ideale per la visione di giorno.
- **Naturale**: impostazioni naturali delle immagini.
- **Standard**: l'impostazione migliore per il risparmio energetico - Impostazione predefinita
- **Film**: ideale per guardare i film.
- **Foto**: ideale per la visualizzazione di foto.



Personalizzazione dello stile

Qualsiasi impostazione delle immagini venga modificata, ad esempio **Colore** o **Contrasto**, verrà memorizzata nello **Stile immagine** selezionato. In tal modo è possibile personalizzare ciascuno stile. Lo stile audio **Personale** è l'unico che può memorizzare le sue impostazioni per ogni singolo dispositivo connesso nel menu **Sorgenti**.

Ripristino di uno stile

Lo stile selezionato memorizza le modifiche apportate. Si consiglia di regolare le impostazioni delle immagini solo per lo stile **Personale**. Lo stile immagine **Personale** può memorizzare le sue impostazioni per ogni singolo dispositivo collegato nel menu **Sorgenti**.



Per ripristinare le impostazioni originali dello stile...

- 1 - Mentre si guarda il TV, premere .
- 2 - Selezionare **Immagine > Stile immagine**, quindi selezionare lo Stile immagine da ripristinare.
- 3 - Premere il tasto colorato  **Ripristina stile** e premere **OK**. Lo stile viene ripristinato.
- 4 - Premere  (sinistra) più volte, se necessario, per chiudere il menu.

Casa o Negozio

Se **Stile immagine** viene portato di nuovo su **Vivido**, ogni volta che si accende il televisore, la relativa posizione è impostata su **Negozio**. Si tratta di un'impostazione per la promozione in negozio.

Per impostare il televisore per l'uso domestico...







- 1 - Premere , selezionare **Impostazioni generali** e premere  (destra) per accedere al menu.
- 2 - Selezionare **Posizione > Casa** e premere **OK**.
- 3 - Premere  (sinistra) più volte, se necessario, per chiudere il menu.

Impostazioni delle immagini

Colore

Con **Colore**, è possibile regolare la saturazione del colore dell'immagine.







Per regolare il colore...

- 1 - Premere , selezionare **Immagine** e premere  (destra) per accedere al menu.
- 2 - Selezionare **Colore** e premere  (destra).
- 3 - Premere le frecce  (su) o  (giù) per regolare il valore.
- 4 - Premere  (sinistra) più volte, se necessario, per chiudere il menu.

Contrasto

Con **Contrasto**, è possibile regolare il contrasto dell'immagine.







Per regolare il contrasto...

- 1 - Premere , selezionare **Immagine** e premere  (destra) per accedere al menu.
- 2 - Selezionare **Contrasto** e premere  (destra).
- 3 - Premere le frecce  (su) o  (giù) per regolare il valore.
- 4 - Premere  (sinistra) più volte, se necessario, per chiudere il menu.

Nitidezza

Con **Nitidezza**, è possibile regolare il livello di nitidezza dell'immagine con un livello di dettaglio estremamente definito.

Per regolare la nitidezza...

- 1 - Premere , selezionare **Immagine** e premere  (destra) per accedere al menu.
- 2 - Selezionare **Nitidezza** e premere  (destra).
- 3 - Premere le frecce  (su) o  (giù) per regolare il valore.
- 4 - Premere  (sinistra) più volte, se necessario, per chiudere il menu.



Impostazioni avanzate dell'immagine

Gioco o computer

Quando viene collegato un dispositivo, il TV ne riconosce immediatamente il tipo e assegna al dispositivo un nome tipo corretto. È possibile modificare il nome tipo, se necessario. Se per un dispositivo è stato impostato il nome tipo corretto, il TV passerà automaticamente alle impostazioni TV ideali quando si seleziona il dispositivo in questione nel menu **Sorgenti**.

Se si dispone di una console di gioco con un lettore dischi Blu-ray integrato, è possibile che il nome tipo sia stato impostato su **Blu-ray Disc (Disco Blu-ray)**. Con **Gioco o computer** è possibile passare manualmente alle impostazioni ideali per il gioco. Non dimenticare di disattivare l'impostazione **Gioco o computer** per poter guardare nuovamente la TV.

Per attivare manualmente le impostazioni ideali per il gioco o il computer...



- 1 - Premere , selezionare **Immagine > Avanzate** e premere **OK**.
- 2 - Selezionare **Gioco o computer** e premere **OK**.
- 3 - Selezionare **Gioco, Computer** oppure **TV**.
- 4 - Premere  (sinistra) per tornare indietro di un passaggio o premere  **BACK** per chiudere il menu.

Impostazioni dei colori

Ottimizzazione dei colori

Con **Miglior. col.**, è possibile ottimizzare l'intensità del colore e i dettagli in colori vivaci.

Per regolare il livello...

- 1 - Premere , selezionare **Immagine** e premere  (destra) per accedere al menu.
- 2 - Selezionare **Avanzate > Colore**
- > **Ottimizzazione dei colori** e premere **OK**.

- 3 - Selezionare **Massimo**, **Media**, **Minimo** o **Off**.
- 4 - Premere **◀** (sinistra) più volte, se necessario, per chiudere il menu.

Temperatura colore

Con **Temp. colore**, è possibile impostare l'immagine su una temperatura colore predefinita o selezionare **Person.** per impostare autonomamente una temperatura tramite **Temperatura colore personalizzata**. Temperatura colore e Temperatura colore personalizzata sono impostazioni destinate ad utenti esperti.

Per selezionare un'impostazione predefinita...

- 1 - Premere **⚙**, selezionare **Immagine** e premere **▶** (destra) per accedere al menu.
- 2 - Selezionare **Avanzate > Colore > Temperatura del colore** e premere **OK**.
- 3 - Selezionare **Normale**, **Caldo** o **Freddo**. Oppure fare clic su **Personalizzato** se si desidera personalizzare autonomamente una temperatura del colore.
- 4 - Premere **◀** (sinistra) più volte, se necessario, per chiudere il menu.

Temperatura colore personalizzata

Con **Temperatura colore personalizzata**, è possibile impostare una temperatura del colore autonomamente. Per impostare una temperatura del colore personalizzata, selezionare innanzitutto **Personalizzato** nel menu Temperatura del colore. Temperatura colore personalizzata è un'impostazione destinata ad utenti esperti.

Consente di impostare una temperatura del colore personalizzata...

- 1 - Premere **⚙**, selezionare **Immagine** e premere **▶** (destra) per accedere al menu.
- 2 - Selezionare **Avanzate > Colore > Temperatura colore personalizzata** e premere **OK**.
- 3 - Premere le frecce **▲** (su) o **▼** (giù) per regolare il valore.
- 4 - Premere **◀** (sinistra) più volte, se necessario, per chiudere il menu.

Impostazioni di contrasto

Modalità di contrasto

La funzione **Modalità contrasto** consente di impostare il livello al quale è possibile ridurre il consumo energetico attenuando l'intensità di illuminazione dello schermo. Scegliere il consumo energetico ottimale o l'immagine con la migliore

intensità di illuminazione.

Per regolare il livello...

- 1 - Premere **⚙**, selezionare **Immagine** e premere **▶** (destra) per accedere al menu.
- 2 - Selezionare **Avanzate > Contrasto > Modalità contrasto** e premere **OK**.
- 3 - Selezionare **Standard**, **Alimentazione ottimale**, **Immagine ottimale** o **Off**.
- 4 - Premere **◀** (sinistra) più volte, se necessario, per chiudere il menu.

Contrasto dinamico

Con **Contrasto dinamico** è possibile impostare il livello in base al quale il televisore migliora automaticamente i dettagli nelle aree scure, mediamente chiare e chiare dell'immagine.

Per regolare il livello...

- 1 - Premere **⚙**, selezionare **Immagine** e premere **▶** (destra) per accedere al menu.
- 2 - Selezionare **Avanzate > Contrasto > Contrasto dinamico** e premere **OK**.
- 3 - Selezionare **Massimo**, **Media**, **Minimo** o **Off**.
- 4 - Premere **◀** (sinistra) più volte, se necessario, per chiudere il menu.

Contrasto, Luminosità

Con **Luminosità**, è possibile impostare il livello di luminosità del segnale dell'immagine. Luminosità è un'impostazione destinata ad utenti esperti. Si consiglia agli utenti non esperti di regolare la luminosità delle immagini tramite l'impostazione **Contrasto**.

Per regolare il livello...

- 1 - Premere **⚙**, selezionare **Immagine** e premere **▶** (destra) per accedere al menu.
- 2 - Selezionare **Avanzate > Contrasto > Luminosità** e premere **OK**.
- 3 - Premere le frecce **▲** (su) o **▼** (giù) per regolare il valore.
- 4 - Premere **◀** (sinistra) più volte, se necessario, per chiudere il menu.

Contrasto video

Con **Contrasto video**, è possibile ridurre la gamma del contrasto video.

Per regolare il livello...

- 1 - Premere **⚙**, selezionare **Immagine** e premere **▶** (destra) per accedere al menu.

2

- Selezionare **Avanzate > Contrasto > Contrasto video** e premere **OK**.

3 - Premere le frecce **▲** (su) o **▼** (giù) per regolare il valore.

4 - Premere **◀** (sinistra) più volte, se necessario, per chiudere il menu.

Gamma

Con **Gamma**, è possibile scegliere un'impostazione non lineare per la luminosità e il contrasto delle immagini. Gamma è un'impostazione destinata agli utenti esperti.

Per regolare il livello...

1 - Premere **⚙️**, selezionare **Immagine** e premere **➤** (destra) per accedere al menu.

2

- Selezionare **Avanzate > Contrasto > Gamma** e premere **OK**.

3 - Premere le frecce **▲** (su) o **▼** (giù) per regolare il valore.

4 - Premere **◀** (sinistra) più volte, se necessario, per chiudere il menu.

Impostazioni della nitidezza

Risoluzione Ultra

Con **Ultra Resolution**, è possibile scegliere una nitidezza superiore per linee e contorni.

Per attivare o disattivare la funzione...

1 - Premere **⚙️**, selezionare **Immagine** e premere **➤** (destra) per accedere al menu.

2 - Selezionare **Avanzate > Nitidezza > Ultra Resolution** e premere **OK**.

3 - Selezionare **On** o **Off**.

4 - Premere **◀** (sinistra) più volte, se necessario, per chiudere il menu.

Riduz. rumore

Con **Riduz. rumore**, è possibile filtrare e ridurre il livello di rumore delle immagini.

Per regolare la riduzione del rumore...

1 - Premere **⚙️**, selezionare **Immagine** e premere **➤** (destra) per accedere al menu.

2

- Selezionare **Avanzate > Nitidezza > Riduzione rumore**, e premere **➤** (destra) per accedere al menu.

3 - Selezionare **Massimo, Media, Minimo** o **Off**.

4 - Premere **◀** (sinistra) più volte, se necessario, per chiudere il menu.

Riduzione artefatti MPEG

Con **Riduzione artefatti MPEG**, è possibile attenuare le transizioni digitali dell'immagine. Gli artefatti MPEG sono per lo più visibili come piccoli blocchi o bordi frastagliati nelle immagini.

Per ridurre gli artefatti MPEG...

1 - Premere **⚙️**, selezionare **Immagine** e premere **➤** (destra) per accedere al menu.

2

- Selezionare **Avanzate > Nitidezza > Riduzione artefatti MPEG** e premere **➤** (destra) per accedere al menu.

3 - Selezionare **Massima, Media, Minima** o **Off**.

4 - Premere **◀** (sinistra) più volte, se necessario, per chiudere il menu.

Natural Motion

Con **Natural Motion**, è possibile ridurre il movimento a scatti delle immagini, visibile nei film in TV. Natural Motion rende qualunque movimento fluido e omogeneo.

Per regolare il movimento a scatti...

1 - Premere **⚙️**, selezionare **Immagine** e premere **➤** (destra) per accedere al menu.

2 - Selezionare **Avanzate > Movimento > Natural Motion** e premere **OK**.

3 - Selezionare **Massimo, Media, Minimo** o **Off**.

4 - Premere **◀** (sinistra) più volte, se necessario, per chiudere il menu.

Formato immagine

Impostazioni Riempi schermo

Se l'immagine non riempie tutto lo schermo o se si vedono delle bande nere in alto, in basso o ai lati, è possibile regolare l'immagine affinché riempia completamente lo schermo.

Per selezionare una delle impostazioni di base per riempire lo schermo...

1 - Premere **⚙️**, selezionare **Immagine** e premere **➤** (destra) per accedere al menu.

2 - Selezionare **Formato immagine** e premere **➤** (destra).

3 - Selezionare **Riempi schermo, Adatta a schermo** o **Schermo largo**, quindi premere **OK**.

4 - Premere **◀ BACK** per chiudere il menu.

• **Riempi schermo** - Ingrandisce automaticamente l'immagine per riempire lo schermo. La distorsione dell'immagine è minima e i sottotitoli sono visibili. Non adatta ai PC. In alcuni formati di immagine molto grandi le bande nere potrebbero essere ancora

visibili.



• **Adatta a schermo** - Ingrandisce automaticamente l'immagine fino a riempire lo schermo con la minima distorsione possibile. Le bande nere potrebbero essere visibili. Non adatta ai PC.

All'avanguardia

Se le due impostazioni di base non sono adeguate al formato dell'immagine che si desidera, è possibile utilizzare le impostazioni avanzate. Con queste impostazioni è possibile formattare manualmente l'immagine sullo schermo.

È possibile ingrandire, allungare e spostare l'immagine fino a che non mostra ciò che si desidera, ad es. i sottotitoli mancanti o i banner di testo che scorrono. Se si formatta l'immagine per una sorgente specifica, come ad esempio una console di gioco, è possibile tornare a questa impostazione quando si utilizzerà ancora la console di gioco. Il televisore memorizza l'ultima impostazione applicata per ciascun collegamento.

Per formattare l'immagine manualmente...

- 1 - Premere , selezionare **Immagine** e premere  (destra) per accedere al menu.
 - 2 - Selezionare **Formato immagine** e premere  (destra).
 - 3 - Selezionare **Avanzate** e premere OK.
 - 4 - Utilizzare **Ultima impostazione**, **Sposta**, **Zoom**, **Stretch** o **Original** per regolare l'immagine. Selezionare **Annulla** per tornare alle impostazioni dell'immagine quando è stato aperto **Formato immagine**.
- **Ultima impostazione**: selezionare per tornare all'ultima impostazione.
 - **Sposta**: selezionare le frecce per spostare l'immagine. È possibile spostare l'immagine solo quando è ingrandita.
 - **Zoom**: selezionare le frecce per ingrandire.
 - **Allunga**: selezionare le frecce per allungare l'immagine in verticale o in orizzontale.
 - **Originale**: mostra il formato immagine in entrata originale. Si tratta di un formato 1:1 pixel su pixel. Modalità avanzata per HD e PC.
 - **Annulla**: selezionare per tornare al formato immagine iniziale.



18.3

Suono

Stile audio

Selezione di uno stile

Per facilitare la regolazione audio, è possibile selezionare un'impostazione predefinita con **Stile audio**.

- 1 - Mentre si guarda il TV, premere .
- 2 - Selezionare **Suono** e premere  (destra) per accedere al menu.
- 3 - Selezionare **Stile audio**, quindi uno stile nell'elenco.
- 4 - Premere  (sinistra) più volte, se necessario, per chiudere il menu.

Gli stili disponibili sono...





- **Personale**: le preferenze per l'audio impostate durante la prima accensione.
- **Originale**: le impostazioni audio più neutre
- **Film**: ideale per guardare i film.
- **Musica**: ideale per ascoltare la musica.
- **Gioco**: ideale per giocare.
- **Notizie**: ideale per la lettura di informazioni.

Ripristino di uno stile

Con uno **Stile audio** selezionato, è possibile regolare le impostazioni audio in **Impostazioni > Suono...**

Lo stile selezionato memorizza le modifiche apportate. Si consiglia di regolare le impostazioni audio solo per lo stile **Personale**. Lo stile audio **Personale** può memorizzare le sue impostazioni per ogni singolo dispositivo collegato nel menu **Sorgenti**.

Per ripristinare le impostazioni originali dello stile...

- 1 - Mentre si guarda il TV, premere .
- 2 - Selezionare **Suono** e premere  (destra) per accedere al menu.
- 3 - Selezionare **Stile audio**, quindi lo stile da ripristinare.
- 4 - Premere il tasto colorato  **Ripristina stile**. Lo stile viene ripristinato.
- 5 - Premere  (sinistra) più volte, se necessario, per chiudere il menu.

Impostazioni audio

Bassi

Con **Toni bassi**, è possibile regolare il livello dei toni bassi dell'audio.

Per regolare il livello...

- 1 - Premere , selezionare **Audio** e premere **➤** (destra) per accedere al menu.
- 2 - Selezionare **Toni bassi** e premere **➤** (destra).
- 3 - Premere le frecce **▲** (su) o **▼** (giù) per regolare il valore.
- 4 - Premere **◀** (sinistra) più volte, se necessario, per chiudere il menu.

Alti

Con **Toni alti**, è possibile regolare il livello dei toni alti dell'audio.

Per regolare il livello...

- 1 - Premere , selezionare **Audio** e premere **➤** (destra) per accedere al menu.
- 2 - Selezionare **Toni alti** e premere **➤** (destra).
- 3 - Premere le frecce **▲** (su) o **▼** (giù) per regolare il valore.
- 4 - Premere **◀** (sinistra) più volte, se necessario, per chiudere il menu.

Modalità surround

Con **Modalità surround**, è possibile impostare l'effetto audio degli altoparlanti TV.

Per impostare la modalità surround...

- 1 - Premere , selezionare **Audio** e premere **➤** (destra) per accedere al menu.
- 2 - Selezionare **Modalità Surround** e premere **➤** (destra) per accedere al menu.
- 3 - Selezionare **Stereo** o **Incredible surround**.
- 4 - Premere **◀** (sinistra) più volte, se necessario, per chiudere il menu.

Impostazioni audio avanzate

Autoregolazione volume

Con **Regolazione automatica volume**, è possibile impostare il TV affinché livelli automaticamente le differenze di volume improvvise, che in genere si verificano all'inizio della pubblicità o quando si passa da un canale all'altro.

Per attivare o disattivare la funzione...

- 1 - Premere , selezionare **Audio** e premere **➤** (destra) per accedere al menu.
- 2 - Selezionare **Avanzate** e premere **➤** (destra) per accedere al menu.
- 3 - Selezionare **Regolazione automatica volume** e premere **➤** (destra) per accedere al menu.
- 4 - Selezionare **On** o **Off**.
- 5 - Premere **◀** (sinistra) più volte, se necessario, per chiudere il menu.

Delta volume

Con la funzione **Delta volume**, è possibile impostare il televisore affinché livelli automaticamente le differenze di volume improvvise.

Per regolare il valore...

- 1 - Premere , selezionare **Audio** e premere **➤** (destra) per accedere al menu.
- 2 - Selezionare **Avanzate** e premere **➤** (destra) per accedere al menu.
- 3 - Selezionare **Delta volume** e premere **➤** (destra) per accedere al menu.
- 4 - Premere le frecce **▲** (su) o **▼** (giù) per regolare il valore.
- 5 - Premere **◀** (sinistra) più volte, se necessario, per chiudere il menu.

Altoparlanti TV

È possibile trasmettere l'audio del TV a un dispositivo audio connesso, un sistema Home Theater o un sistema audio.

È possibile selezionare dove si desidera ascoltare l'audio del TV e come si desidera controllarlo.

- Selezionando **Altoparlanti TV > Off**, si spengono gli altoparlanti del TV.
- Selezionando **Altoparlanti TV > On**, gli altoparlanti TV sono sempre accesi.

Con un dispositivo audio collegato mediante HDMI CEC, è possibile utilizzare una delle impostazioni EasyLink.

- Selezionando **EasyLink**, il TV trasmette il suono al dispositivo audio. Quando il dispositivo riproduce l'audio, gli altoparlanti TV vengono disattivati.
- Selezionando **Avvio autom. EasyLink**, il TV accende il dispositivo audio, trasmette il suono al dispositivo e spegne gli altoparlanti del TV.

Selezionando l'opzione EasyLink o Avvio automatico EasyLink è possibile comunque attivare gli altoparlanti del televisore, se necessario.

Per impostare gli altoparlanti del televisore...

- 1 - Premere , selezionare **Audio** e premere **➤** (destra) per accedere al menu.
- 2 - Selezionare **Avanzate** e premere **➤** (destra) per accedere al menu.
- 3 - Selezionare **Altoparlanti TV** e premere **➤** (destra) per accedere al menu.
- 4 - Selezionare **On**, **Off**, **EasyLink**, o **Avvio autom. EasyLink**.
- 5 - Premere **◀** (sinistra) più volte, se necessario, per chiudere il menu.

Per attivare direttamente gli altoparlanti...

- 1 - Mentre si guarda il TV, premere .
- 2 - Selezionare **Impostazioni rapide > Altoparlanti**, quindi selezionare **TV** o **Amplif.** (sistema audio).

3 - Premere **◀** (sinistra) più volte, se necessario, per chiudere il menu.

Cancella suoni

Con **Clear Sound**, è possibile migliorare l'audio della voce. Si tratta della soluzione ideale per i telegiornali. Questa opzione può essere attivata o disattivata.

Per attivare o disattivare la funzione...

- 1 - Premere **⚙️**, selezionare **Audio** e premere **➤** (destra) per accedere al menu.
- 2 - Selezionare **Avanzate > Clear Sound** e premere **OK**.
- 3 - Selezionare **Acceso** o **Spento**, quindi premere **OK**.
- 4 - Premere **◀** (sinistra) più volte, se necessario, per chiudere il menu.

Formato Audio Out

Per ulteriori informazioni, in **Guida**, premere il tasto colorato **— Parole chiave** e cercare **Formato Audio Out**.

Regolazione Audio Out

Per ulteriori informazioni, in **Guida**, premere il tasto colorato **— Parole chiave** e cercare **Regolazione Audio Out**.

HDMI 1 - ARC

Per attivare o disattivare la funzione...

- 1 - Premere **⚙️**, selezionare **Audio** e premere **➤** (destra) per accedere al menu.
- 2 - Selezionare **Avanzate > HDMI 1 - ARC** e premere **OK**.
- 3 - Selezionare **Acceso** o **Spento**, quindi premere **OK**.
- 4 - Premere **◀** (sinistra) più volte, se necessario, per chiudere il menu.

Ritardo uscita audio

Se si imposta un ritardo di sincronizzazione audio sul sistema Home Theatre, per sincronizzare suono e immagini è necessario disattivare **Ritardo Audio Out** sul TV.

Per disattivare Ritardo Audio Out...

- 1 - Premere **⚙️**, selezionare **Audio** e premere **➤** (destra) per accedere al menu.
- 2 - Selezionare **Avanzate > Ritardo Audio Out** e premere **OK**.

3 - Selezionare **Off**.

4 - Premere **◀** (sinistra) più volte, se necessario, per chiudere il menu.

Per ulteriori informazioni, in **Guida**, premere il tasto colorato **— Parole chiave** e cercare **Ritardo Audio Out**.

Offset uscita audio

Se non si riesce a impostare un ritardo sul sistema Home Theatre, è possibile impostare un ritardo sul TV con **Bilanciamento Audio Out**.

Per sincronizzare il suono sul televisore...

- 1 - Premere **⚙️**, selezionare **Audio** e premere **➤** (destra) per accedere al menu.
- 2 - Selezionare **Avanzate > Bilanciamento Audio Out** e premere **OK**.
- 3 - Utilizzare la barra di scorrimento per impostare il bilanciamento audio e premere **OK**.
- 4 - Premere **◀** (sinistra) più volte, se necessario, per chiudere il menu.

Per ulteriori informazioni, in **Guida**, premere il tasto colorato **— Parole chiave** e cercare **Bilanciamento Audio Out**.

Volume cuffia

Con **Volume cuffia**, è possibile impostare il volume delle cuffie collegate separatamente.

Per regolare il volume...

- 1 - Premere **⚙️**, selezionare **Audio** e premere **➤** (destra) per accedere al menu.
- 2 - Selezionare **Volume cuffia** e premere **OK**.
- 3 - Premere le frecce **▲** (su) o **▼** (giù) per regolare il valore.
- 4 - Premere **◀** (sinistra) più volte, se necessario, per chiudere il menu.

Posizione TV

Alla prima installazione, questa impostazione viene regolata su **Su un supporto TV** o **Sulla parete**. Se, nel frattempo, è stata cambiata la posizione del televisore, regolare questa impostazione di conseguenza, per poter ottenere la migliore riproduzione audio.

- 1 - Premere **⚙️**, selezionare **Audio** e premere **➤** (destra) per accedere al menu.
- 2 - Selezionare **Posizione TV** e premere **OK**.
- 3 - Selezionare **Su un supporto TV** o **Sulla parete**.
- 4 - Premere **◀** (sinistra) più volte, se necessario, per chiudere il menu.

Impostazioni Eco



Risp. energ.

Le Impostazioni Eco  aiutano a preservare l'ambiente.

Risparmio energetico

Se si seleziona Risparmio energetico, il televisore passa automaticamente a Stile immagine - Standard, l'impostazione più ecologica per l'immagine.



Per impostare il televisore su Risparmio energetico...

- 1 - Premere , selezionare **Impostazioni Eco** e premere  (destra) per accedere al menu.
- 2 - Selezionare **Risparmio energetico**. Lo **Stile immagine** viene impostato automaticamente su **Standard**.
- 3 - Premere  (sinistra) più volte, se necessario, per chiudere il menu.

Spegnimento schermo

Se si ascolta solo musica, è possibile disattivare lo schermo TV per risparmiare energia.

Per disattivare solo lo schermo TV...

- 1 - Premere , selezionare **Impostazioni Eco** e premere  (destra) per accedere al menu.
- 2 - Selezionare **Spegnim. schermo**.
- 3 - Premere  (sinistra) più volte, se necessario, per chiudere il menu.





Per riaccendere lo schermo, premere un tasto qualsiasi sul telecomando.

Timer di spegnimento

Se il televisore riceve un segnale TV ma non viene premuto alcun tasto sul telecomando per un periodo di 4 ore, il televisore si spegne automaticamente per risparmiare energia. Inoltre, se il TV non riceve alcun segnale TV né comandi dal telecomando per 10 minuti, si spegne automaticamente.

Se si utilizza il televisore come monitor o si utilizza un ricevitore digitale (decoder - STB) per guardare la TV e non si utilizza il telecomando, disattivare la funzione di spegnimento automatico.

Per disattivare il Timer di spegnimento ...

- 1 - Premere , selezionare **Impostazioni Eco** e premere  (destra) per accedere al menu.
- 2 - Selezionare **Timer di spegnimento** e premere **OK**.
- 3 - Premere le frecce  (su) o  (giù) per regolare

il valore. Il valore 0 disattiva la funzione di spegnimento automatico.

4 - Premere  (sinistra) più volte, se necessario, per chiudere il menu.

Per ulteriori informazioni sulle impostazioni ecocompatibili del TV, in **Guida**, premere il tasto colorato  **Parole chiave** e cercare **Impostazioni Eco**.

Impostazioni generali

Lingue

Per ulteriori informazioni, in **Guida**, premere  **Parole chiave** e cercare **Impostazioni lingua**.

Orologio

Per ulteriori informazioni, in **Guida**, premere  **Parole chiave** e cercare **Impostazioni orologio**.

Spegnimento automatico

Per ulteriori informazioni, in **Guida**, premere il tasto colorato  **Parole chiave** e cercare **Sleeptimer**.





Timer di spegnimento

Per ulteriori informazioni, in **Guida**, premere il tasto colorato  **Parole chiave** e cercare **Timer di spegnimento**.

EasyLink



EasyLink

Per disattivare completamente EasyLink...

- 1 - Premere , selezionare **Impostazioni generali** e premere  (destra) per accedere al menu.
- 2 - Selezionare **EasyLink**, premere  (destra) e selezionare ancora una volta **EasyLink**.
- 3 - Selezionare **Off**.
- 4 - Premere  (sinistra) più volte, se necessario, per chiudere il menu.

Telecomando EasyLink

Per spegnere il telecomando EasyLink...



- 1 - Premere , selezionare **Impostazioni generali** e premere  (destra) per accedere al menu.
- 2 - Selezionare **EasyLink > Telecomando EasyLink** e premere **OK**.
- 3 - Selezionare **Off**.
- 4 - Premere  (sinistra) più volte, se necessario, per chiudere il menu.

Ultra HD HDMI

Questo TV può visualizzare segnali Ultra HD. Alcuni dispositivi, collegati tramite HDMI, non riconoscono i televisori con tecnologia Ultra HD e possono presentare errori nel funzionamento oppure audio o immagini disturbate. Per evitare il malfunzionamento di questi dispositivi, è possibile impostare un livello di qualità del segnale supportato dal dispositivo. Se il dispositivo non utilizza segnali Ultra HD, è possibile disattivare la tecnologia Ultra HD per questo collegamento HDMI.

L'impostazione **UHD 4:4:4/4:2:2** attiva i segnali UHD YCbCr 4:4:4 / 4:2:2. L'impostazione **UHD 4:2:0** attiva i segnali UHD YCbCr 4:2:0.



Per impostare la qualità del segnale...

- 1 - Premere , selezionare **Impostazioni generali** e premere  (destra) per accedere al menu.
- 2 - Selezionare **HDMI Ultra HD > HDMI 3 & 4** e premere **OK**.
- 3 - Selezionare **UHD 4:4:4/4:2:2**, **UHD 4:2:0** or **UHD Spento** e premere **OK**.
- 4 - Premere  (sinistra) più volte, se necessario, per chiudere il menu.

Impostazioni tastiera USB



Per installare la tastiera USB, accendere il TV e collegare la tastiera a un collegamento **USB** del TV. Quando il TV rileva la tastiera per la prima volta, è possibile selezionare il layout della tastiera e provare la selezione. Se si seleziona un layout della tastiera con caratteri cirillici o greci, è possibile selezionare un layout secondario con caratteri latini.

Per cambiare layout della tastiera quando ne è già selezionato uno...

- 1 - Premere , selezionare **Impostazioni generali** e premere  (destra) per accedere al menu.
- 2 - Selezionare **Impostazioni tastiera USB** e premere **OK** per avviare l'impostazione della tastiera.

Impostazioni del mouse





Per regolare la velocità di movimento del mouse USB...

- 1 - Premere , selezionare **Impostazioni generali** e premere  (destra) per accedere al menu.
- 2 - Selezionare **Impostazioni mouse**, quindi premere **OK** per avviare la configurazione della velocità del mouse.

Luminosità logo Philips

È possibile spegnere o regolare il livello di luminosità del logo Philips sulla parte anteriore del televisore.



Per regolare o spegnere...

- 1 - Premere , selezionare **Tutte le impostazioni** e premere **OK**.
- 2 - Selezionare **Impostazioni generali** e premere  (destra) per accedere al menu.
- 3 - Selezionare **Luminosità logo Philips** e premere  (destra) per accedere al menu.
- 4 - Selezionare **Minimo**, **Media**, **Massimo** o **Off** per disattivare la funzione luminosa del logo, quindi premere **OK**.
- 5 - Premere  (sinistra) più volte, se necessario, per chiudere il menu.

Casa o Negozio

Se il TV viene utilizzato in un negozio, è possibile impostarlo affinché visualizzi un banner promozionale. **Stile immagine** viene automaticamente impostato su **Vivace**. **Timer di spegnimento** viene disattivato.



Per impostare il televisore su Posizione Negozio...

- 1 - Premere , selezionare **Impostazioni generali** e premere  (destra) per accedere al menu.
- 2 - Selezionare **Posizione > Shop** e premere **OK**.
- 3 - Premere  (sinistra) più volte, se necessario, per chiudere il menu.

Se il televisore viene usato a casa, impostare il televisore sulla posizione Casa.

Configurazione per il negozio

Se il TV è impostato su **Shop**, è possibile impostare la disponibilità di una demo specifica per l'utilizzo in negozio.

- 1 - Premere , selezionare **Impostazioni generali** e premere  (destra) per accedere al menu.
- 2 - Selezionare **Configurazione per il negozio** e premere  (destra) per accedere al menu.

3 - Selezionare **Banner**, quindi selezionare **Banner commerciale** o **Banner promozionale** come demo per il negozio.

4 - Premere **◀** (sinistra) più volte, se necessario, per chiudere il menu.

Guida TV

Per ulteriori informazioni, in **Guida**, premere il tasto colorato **■ Parole chiave** e cercare **Guida TV, dati e informazioni**.

Logo canali

In alcuni Paesi, il TV può mostrare i logo dei canali. Se non si desidera visualizzare i logo, è possibile disattivarli.

Per disattivare i logo...

- 1 - Premere **⚙**, selezionare **Impostazioni generali** e premere **▶** (destra) per accedere al menu.
- 2 - Selezionare **Logo canali** e premere **▶** (destra) per accedere al menu.
- 3 - Selezionare **Spegnimento** e premere **OK**.
- 4 - Premere **◀** (sinistra) più volte, se necessario, per chiudere il menu.

HbbTV

Se un canale TV offre pagine HbbTV, azionare prima HbbTV nelle impostazioni TV per visualizzare le pagine.

- 1 - Premere **⚙**, selezionare **Impostazioni generali** e premere **▶** (destra) per accedere al menu.
- 2 - Selezionare **HbbTV** e premere **OK**.
- 3 - Selezionare **Accesso** o **Spento**.
- 4 - Premere **◀** (sinistra) più volte, se necessario, per chiudere il menu.

Se non si desidera accedere alle pagine HbbTV su un canale specifico, è possibile bloccare le pagine HbbTV relative solo a questo canale.

- 1 - Sintonizzarsi sul canale del quale si desidera bloccare le pagine HbbTV.
- 2 - Premere **≡** **OPTIONS** e selezionare **HBB TV** su **questo canale**, quindi premere **OK**.
- 3 - Selezionare **Spento** e premere **OK**.

Impostazioni predefinite

È possibile ripristinare il televisore alle impostazioni originali (le impostazioni predefinite).

Per tornare alle impostazioni originali...

- 1 - Premere **⚙**, selezionare **Impostazioni generali** e premere **▶** (destra) per accedere al menu.
- 2 - Selezionare **Impostazioni predefinite** e premere **OK**.
- 3 - Premere **◀** (sinistra) più volte, se necessario, per chiudere il menu.

Reinstalla TV

È possibile rieseguire un'installazione completa del televisore. Il televisore viene completamente reinstallato.

Per eseguire nuovamente un'installazione completa del televisore...

- 1 - Premere **⚙**, selezionare **Impostazioni generali** e selezionare **Reinstalla TV**.
- 2 - Seguire le istruzioni visualizzate sullo schermo. L'installazione può richiedere alcuni minuti.

Copia dell'elenco canali

Per ulteriori informazioni, in **Guida**, premere il tasto colorato **■ Parole chiave** e cercare **Copia elenco canali, copia**.

Copia elenco satellitari

Per ulteriori informazioni, in **Guida**, premere il tasto colorato **■ Parole chiave** e cercare **Copia elenco canali, copia**.

Impostazioni CAM

Attivazione del profilo operatore



Per attivare il profilo operatore per CI+ CAM per installazione e aggiornamenti semplificati dei canali...

- 1 - Premere **⚙**, selezionare **Impostazioni generali** e premere **▶** (destra) per accedere al menu.
- 2 - Selezionare **Profilo operatore CAM** e premere **OK**.
- 3 - Selezionare **Attiva** e premere **OK**.
- 4 - Premere **◀** (sinistra) più volte, se necessario, per chiudere il menu.

Visualizzazione del nome profilo CAM

Per visualizzare il nome profilo della scheda CAM

connessa...

- 1 - Premere , selezionare **Impostazioni generali** e premere  (destra) per accedere al menu.
- 2 - Selezionare **Nome profilo CAM** e premere **OK**.
- 3 - Premere  (sinistra) più volte, se necessario, per chiudere il menu.



Accesso universale

Per ulteriori informazioni, in **Guida**, premere il tasto colorato  **Parole chiave** e cercare **Accesso universale**.

Blocco accesso

Vietato ai minori



Per impostare un'età minima per guardare i programmi vietati...

- 1 - Premere , selezionare **Blocco bambini** e premere  (destra) per accedere al menu.
- 2 - Selezionare **Vietato ai minori**, quindi selezionare una delle età elencate.
- 3 - Premere  (sinistra) più volte, se necessario, per chiudere il menu.

Imposta codice/Modifica codice

Il codice PIN Blocco bambini viene utilizzato per bloccare o sbloccare canali o programmi.



Per impostare il codice di blocco o modificare il codice corrente...

- 1 - Premere , selezionare **Blocco bambini** e premere  (destra) per accedere al menu.
- 2 - Selezionare **Imposta codice o Modifica codice** e premere **OK**.
- 3 - Inserire un codice a quattro cifre. Se è già stato impostato un codice, inserire il codice Blocco bambini attuale e immettere il nuovo codice due volte.
- 4 - Premere  (sinistra) più volte, se necessario, per chiudere il menu.

Il nuovo codice è impostato.

Codice PIN Blocco bambini dimenticato

Se si dimentica il codice PIN, è possibile sovrascrivere il codice attuale e inserirne uno nuovo.

- 1 - Premere , selezionare **Blocco bambini** e premere  (destra) per accedere al menu.
- 2 - Selezionare **Modifica codice** e premere **OK**.
- 3 - Immettere il codice di disattivazione **8888**.
- 4 - Immettere ora un nuovo codice PIN Blocco bambini e ripeterlo per confermare.

- 5 - Premere  (sinistra) più volte, se necessario, per chiudere il menu.

Il nuovo codice è impostato.

PIN CAM



Per ulteriori informazioni, in **Guida**, premere il tasto colorato  **Parole chiave** e cercare **CAM PIN**.

18.6

Orologio e lingua

Lingua del menu

Per modificare la lingua dei menu e dei messaggi del televisore...

- 1 - Premere , selezionare **Impostazioni generali** > **Lingua** > **Lingua menu** e premere **OK**.
- 2 - Selezionare la lingua desiderata.
- 3 - Premere  (sinistra) più volte, se necessario, per chiudere il menu.



Preferenze per la lingua

Impostazioni lingua audio

I canali televisivi digitali possono trasmettere programmi in varie lingue. È possibile impostare una lingua audio principale e secondaria preferita. Il TV attiverà l'audio in una di queste lingue, se disponibile.

Se nessuna delle lingue audio preferite è disponibile, è possibile selezionare un'altra lingua audio tra quelle disponibili.

Per impostare la lingua audio principale e secondaria...

- 1 - Premere , selezionare **Impostazioni generali** > **Lingue** > **Lingua audio principale** o **Lingua audio secondaria** e premere **OK**.
- 2 - Selezionare la lingua desiderata.
- 3 - Premere  (sinistra) più volte, se necessario, per chiudere il menu.

Per selezionare una lingua audio quando nessuna delle lingue audio preferite è disponibile...

- 1 - Premere  **OPTIONS**.
- 2 - Selezionare **Lingua audio**, quindi la lingua audio che si desidera utilizzare temporaneamente.

Sottotitoli

Accensione

Per attivare i sottotitoli premere **SUBTITLE**.

È possibile impostare le opzioni dei sottotitoli su **On**, **Off** o **Attivo in silenziam..**

Oppure, per mostrare i sottotitoli durante la visione di un programma trasmesso in una lingua diversa dalla propria, ovvero quella impostata per il TV, selezionare **Automatico**. Questa impostazione mostrerà i sottotitoli automaticamente anche quando si disattiva l'audio.

Impostazioni lingua sottotitoli

I canali digitali possono offrire diverse lingue dei sottotitoli per un programma. È possibile impostare una lingua principale e secondaria per i sottotitoli. Il TV mostrerà i sottotitoli in una delle lingue impostate, se disponibili.

Se nessuna delle lingue preferite per i sottotitoli è disponibile, è possibile selezionare un'altra lingua dei sottotitoli tra quelle disponibili.

Per impostare la lingua principale e secondaria dei sottotitoli...

1 - Premere , selezionare **Impostazioni generali > Lingue > Lingua sottotitoli principale** o **Lingua sottotitoli secondaria** e premere **OK**.

2 - Selezionare la lingua desiderata.

3 - Premere **<** (sinistra) più volte, se necessario, per chiudere il menu.

Per selezionare una lingua dei sottotitoli quando nessuna delle lingue preferite è disponibile...

1 - Premere **≡ OPTIONS**.

2 - Selezionare **Lingua sottotitoli** e quindi la lingua che si desidera visualizzare temporaneamente.

Sottotitoli dal servizio di televideo

Se ci si sintonizza su un canale analogico, è necessario rendere disponibili manualmente i sottotitoli per ciascun canale.

1 - Sintonizzarsi su un canale e premere **TEXT** per aprire il televideo.

2 - Immettere il numero della pagina dei sottotitoli, solitamente **888**.

3 - Premere di nuovo **TEXT** per chiudere il televideo.

I sottotitoli attivati premendo **Accensione** nel menu dei sottotitoli durante la visione del canale analogico verranno visualizzati, se disponibili.

Per verificare se un canale è analogico o digitale,

sintonizzarsi sul canale e selezionare **Info** canale in **≡ OPTIONS**.

Lingue televideo

televideo T.O.P.

Per aprire il televideo durante la visione dei canali TV, premere **TEXT**.

Per chiudere il televideo, premere di nuovo **TEXT**.

Selezione di una pagina del televideo

Per selezionare una pagina . . .

1 - Immettere il numero della pagina desiderata con i tasti numerici.

2 - Utilizzare i tasti freccia per spostarsi.

3 - Per selezionare un argomento con codifica a colori nella parte inferiore dello schermo, premere uno dei tasti colorati.

Sottopagine del televideo

Un numero di pagina del televideo può contenere più sottopagine. I numeri di sottopagina vengono visualizzati su una barra accanto al numero di pagina principale.

Per selezionare una sottopagina, premere **< o >**.

Elenco televideo T.O.P.

Alcune emittenti offrono il televideo T.O.P.

Per aprire le pagine T.O.P. all'interno del televideo, premere **≡ OPTIONS** e selezionare **Panoramica TOP**

Pagine preferite

Il televisore crea un elenco delle ultime 10 pagine del televideo aperte. È possibile riaprirle agevolmente nella colonna Pagine del televideo preferite.

1 - Nel televideo, selezionare la stella nell'angolo superiore sinistro dello schermo per visualizzare la colonna delle pagine preferite.

2 - Premere **▼** (giù) o **▲** (su) per selezionare un numero di pagina e premere **OK** per aprire la pagina.

È possibile cancellare l'elenco con l'opzione **Cancella pagine preferite**.

Ricerca nel televideo

È possibile selezionare una parola e cercare nel televideo tutte le occorrenze di tale parola.

1 - Aprire una pagina del televideo e premere **OK**.

2 - Selezionare una parola o un numero con i tasti freccia.

3 - Premere nuovamente **OK** per passare immediatamente all'occorrenza successiva della parola o del numero.

4 - Premere di nuovo **OK** per passare all'occorrenza successiva.





5 - Per interrompere la ricerca, premere **▲** (su)

finché non risulta selezionato nessun elemento.

Televideo da un dispositivo collegato

Anche alcuni dispositivi che ricevono i canali TV offrono il servizio di televideo.

Per aprire il televideo da un dispositivo collegato . . .

- 1 - Premere  selezionare il dispositivo e premere **OK**.
- 2 - Durante la visione di un canale sul dispositivo, premere  **OPTIONS** , selezionare **Mostra i tasti del dispositivo** e selezionare il tasto , quindi premere **OK**.
- 3 - Premere  **BACK** per nascondere i tasti del dispositivo.
- 4 - Per chiudere il televideo, premere di nuovo  **BACK** .

MHEG (solo Regno Unito)

Alcune emittenti digitali offrono programmi con testo digitale o interattivi trasmessi direttamente sui canali televisivi digitali. Questi servizi funzionano come un normale televideo mediante i tasti numerici, colorati e freccia per selezionare e spostarsi.

Per chiudere MHEG, premere  **BACK**.

Opzioni del televideo

All'interno del televideo, premere  **OPTIONS** per selezionare quanto segue...

- **Blocca pagina**
Consente di interrompere la rotazione automatica delle sottopagine.
- **Doppio programma/Schermo intero**
Consente di visualizzare il canale TV e il televideo l'uno accanto all'altro.
- **Elenco T.O.P.**
Per aprire le pagine T.O.P.
- **Ingrandisci**
Consente di ingrandire la pagina del televideo per una lettura più confortevole.
- **Rivelare**
Consente di mostrare le informazioni nascoste in una pagina.
- **Scorri sottopagine**
Consente di scorrere le sottopagine, se disponibili.
- **Lingua**
Consente di visualizzare correttamente i gruppi di caratteri utilizzati dal televideo.
- **Televideo 2.5**
Consente di attivare il Televideo 2.5 per un maggior numero di colori e una grafica migliore.

Impostazione del televideo

Lingua del televideo

Alcune emittenti televisive digitali offrono diverse lingue per il televideo.

Per impostare la lingua principale e secondaria del televideo . . .

1 - Premere , selezionare **Impostazioni generali > Lingua > Lingua televideo principale** o **Lingua televideo secondario** e premere **OK**.

2 - Selezionare le preferenze di lingua per il televideo.

3 - Premere  (sinistra) più volte, se necessario, per chiudere il menu.

Televideo 2.5

Se disponibile, il televideo 2.5 offre più colori e una grafica migliore. Il televideo 2.5 viene attivato come impostazione predefinita standard.

Per disattivare il televideo 2.5...

1 - Premere **TEXT**.

2 - Con il televideo aperto sullo schermo, premere  **OPTIONS**.

3 - Selezionare **Televideo 2.5 > Spegnimento**.

4 - Premere  (sinistra) più volte, se necessario, per chiudere il menu.

Orologio

Data e orario

Automatico

In alcuni paesi le trasmissioni digitali non inviano dettagli UTC (Coordinated Universal Time). La modifica dell'ora legale, quindi, potrebbe essere ignorata e il televisore potrebbe indicare un orario sbagliato.

Quando si registrano i programmi in palinsesto nella Guida TV, si consiglia di non modificare l'ora e la data manualmente. In alcuni Paesi, l'impostazione **Orologio** viene nascosta dagli operatori di rete per evitare che venga impostato un orario errato.

Per reimpostare automaticamente l'orologio del TV...

1 - Premere , selezionare **Impostazioni generali > Orologio > Modalità ora automatica** e selezionare **Dipendente dal paese**.

2 - Selezionare **Ora legale**, quindi selezionare l'impostazione appropriata.

3 - Premere  (sinistra) più volte, se necessario, per chiudere il menu.

Manuale

Per impostare manualmente l'orologio del TV...

1 - Premere , selezionare **Impostazioni generali > Orologio > Modalità ora automatica**, quindi selezionare **Manuale**.

- 2 - Selezionare la **data** e l' **orario** da regolare.
- 3 - Premere **◀** (sinistra) più volte, se necessario, per chiudere il menu.

Fuso orario

Per impostare il fuso orario...

- 1 - Premere **⚙**, selezionare **Impostazioni generali > Orologio > Fuso orario**, quindi premere **OK**.
- 2 - Selezionare un fuso orario.
- 3 - Premere **◀** (sinistra) più volte, se necessario, per chiudere il menu.

Compensazione ora manuale

Per regolare la compensazione ora...

- 1 - Premere **⚙**, selezionare **Impostazioni generali > Orologio > Compensazione ora manuale**, quindi premere **OK**.
- 2 - Premere le frecce **▲** (su) o **▼** (giù) per regolare il valore.
- 3 - Premere **◀** (sinistra) più volte, se necessario, per chiudere il menu.

18.7

Accesso universale

Accensione

Se si attiva **Accesso universale**, il televisore viene predisposto per l'uso da parte di persone con problemi di udito o di vista.

Accensione

Se l'opzione **Accesso universale** non è stata attivata durante l'installazione, è possibile attivarla dal menu **Accesso universale**.

Per attivare **Accessibilità**...

- 1 - Premere **⚙**, selezionare **Accesso universale** e premere **▶** (destra) per accedere al menu.
- 2 - Selezionare ancora una volta **Accesso universale**.
- 3 - Selezionare **On** e premere **OK**.
- 4 - Premere **◀** (sinistra) più volte, se necessario, per chiudere il menu.

Con **Accesso universale** attivato, l'opzione **Accesso universale** viene aggiunta al menu delle opzioni.

Ipoudenti

Alcuni canali televisivi digitali trasmettono audio e sottotitoli speciali adatti a persone con handicap uditivi. Se **Non udenti** è attivato, il TV passa automaticamente all'audio e ai sottotitoli speciali, se disponibili. Prima di attivare la funzione **Non udenti**, è necessario attivare **Accesso universale**.

Per attivare l'opzione **Non udenti**...

- 1 - Premere **⚙**, selezionare **Accesso universale** e premere **▶** (destra) per accedere al menu.
- 2 - Selezionare **Non udenti** e premere **▶** (destra) per accedere al menu.
- 3 - Selezionare **On** e premere **OK**.
- 4 - Premere **◀** (sinistra) più volte, se necessario, per chiudere il menu.

Per attivare **Non udenti** mentre si guarda il TV...

- 1 - Durante la visione di un canale TV, premere **≡** **OPTIONS**, selezionare **Accesso universale** e premere **OK**.
- 2 - Selezionare **Non udenti**, quindi **On**.

Per verificare se è disponibile una lingua audio per non udenti, premere **≡** **OPTIONS**, selezionare **Lingua audio** e cercare una lingua audio contrassegnata con il simbolo **👤+**.

Se **Accessibilità** non viene visualizzato nel menu delle opzioni, attivare **Accesso universale** nel menu **Impostazioni**.

Per ulteriori informazioni, in **Guida**, premere il tasto colorato **■** **Parole chiave** e cercare **Accesso universale**.

Descrizione audio

Accensione

I canali TV digitali possono trasmettere commenti audio speciali che descrivono ciò che accade sullo schermo.

Per poter impostare l'audio e gli effetti per non vedenti, è necessario attivare prima **Descrizione audio**.

Inoltre, prima di attivare la **Descrizione audio**, è necessario attivare **Accesso universale** nel menu **Impostazioni**.

L'opzione **Descrizione audio** consente di aggiungere il commento di un narratore all'audio normale.

Per attivare i commenti (se disponibili)...

Per attivare **Descrizione audio**...

- 1 - Premere **⚙**, selezionare **Accesso universale** e premere **▶** (destra) per accedere al menu.
- 2 - Selezionare **Descrizione audio** e premere **▶** (destra) per accedere al menu.

- 3 - Selezionare ancora una volta **Descrizione audio**
- 4 - Selezionare **On** e premere **OK**.
- 5 - Premere **◀** (sinistra) più volte, se necessario, per chiudere il menu.

Per attivare **Descrizione audio** mentre si guarda la televisione...

- 1 - Durante la visione di un canale TV, premere **≡** **OPTIONS**, selezionare **Accesso universale** e premere **OK**.
- 2 - Selezionare **Descrizione audio**, quindi **On**.

È possibile verificare se è disponibile un commento audio.

Nel menu Opzioni, selezionare **Lingua audio** e cercare una lingua audio contrassegnata con il simbolo **o+**.

Altoparlanti/cuffia

Con **Altoparlanti/Cuffia**, è possibile scegliere da dove si desidera ascoltare i commenti audio: solo dagli altoparlanti del televisore, solo dalle cuffie o da entrambi.

Per impostare **Altoparlanti/cuffia**...

- 1 - Premere **⚙**, selezionare **Accesso universale** e premere **▶** (destra) per accedere al menu.
- 2 - Selezionare **Descrizione audio > Altoparlanti/Cuffia** e premere **OK**.
- 3 - Selezionare **Altoparlanti**, **Cuffia** o **Altoparlanti + Cuffia** e premere **OK**.
- 4 - Premere **◀** (sinistra) più volte, se necessario, per chiudere il menu.

Volume misto

È possibile combinare il volume dell'audio normale con i commenti audio.

Per combinare il volume...

- 1 - Premere **⚙**, selezionare **Accesso universale** e premere **▶** (destra) per accedere al menu.
- 2 - Selezionare **Descrizione audio > Volume misto** e premere **OK**.
- 3 - Premere le frecce **▲** (su) o **▼** (giù) per regolare il valore.
- 4 - Premere **◀** (sinistra) più volte, se necessario, per chiudere il menu.

Effetti audio

Alcuni commenti audio possono disporre di effetti audio aggiuntivi, come quello stereo o dissolvenza.

Per attivare **Effetti audio** (se disponibile)...

- 1 - Premere **⚙**, selezionare **Accesso universale** e premere **▶** (destra) per accedere al menu.

- 2 - Selezionare **Descrizione audio > Effetti audio >** e premere **OK**.
- 3 - Premere **◀** (sinistra) più volte, se necessario, per chiudere il menu.

Vocale

I commenti audio possono anche disporre di sottotitoli per le parole dei discorsi.

Per attivare questo tipo di sottotitoli (se disponibili) . . .

- 1 - Premere **⚙**, selezionare **Accesso universale** e premere **▶** (destra) per accedere al menu.
- 2 - Selezionare **Descrizione audio > Voce** e premere **OK**.
- 3 - Selezionare **Descrittivo** o **Sottotitoli** e premere **OK**.
- 4 - Premere **◀** (sinistra) più volte, se necessario, per chiudere il menu.

Reti

Per ulteriori informazioni sul collegamento del TV a una rete, in **Guida**, premere il tasto colorato  **Parole chiave** e cercare **Rete**.

Installazione canali

20.1

Installazione via antenna/cavo

Aggiorna canali

Aggiornamento automatico canali

Se si ricevono canali digitali, è possibile impostare il TV in modo da aggiornare automaticamente l'elenco con nuovi canali.



In alternativa, è possibile avviare manualmente un aggiornamento dei canali.

Aggiornamento automatico canali

Una volta al giorno, alle ore 6, il TV aggiorna i canali e salva quelli nuovi. I nuovi canali sono memorizzati nell'elenco canali Tutti ma anche nell'elenco Nuovo. I canali vuoti vengono rimossi.



Se vengono rilevati nuovi canali o se i canali vengono aggiornati o rimossi, viene visualizzato un messaggio all'avvio del TV. Per l'aggiornamento automatico dei canali, il TV deve trovarsi in modalità standby.

Per disattivare il messaggio all'avvio. . .

- 1 - Premere , selezionare **Installazione via antenna/cavo** e premere OK.
- 2 - Immettere il codice PIN, se necessario.
- 3 - Selezionare **Aggiornamento automatico canali** e premere OK.
- 4 - Selezionare **Spegnimento** e premere OK.
- 5 - Premere  **BACK** per chiudere il menu.

Se vengono rilevati nuovi canali o se i canali vengono aggiornati o rimossi, viene visualizzato un messaggio all'avvio del TV. Per evitare che questo messaggio compaia dopo ogni aggiornamento dei canali, è possibile disattivarlo.

Per disattivare il messaggio...



- 1 - Premere , selezionare **Installazione via antenna/cavo** e premere OK.
- 2 - Immettere il codice PIN, se necessario.
- 3 - Selezionare **Messaggio di aggiornamento canale** e premere OK.
- 4 - Selezionare **Spegnimento** e premere OK.
- 5 - Premere  **BACK** per chiudere il menu.

In alcuni Paesi, l'aggiornamento automatico dei canali viene eseguito durante la visione di un programma o quando il televisore si trova in modalità standby.

Aggiornamento manuale canali

È possibile avviare un aggiornamento dei canali manualmente.

Per avviare un aggiornamento dei canali manualmente...

- 1 - Premere , selezionare **Installazione via antenna/cavo** e premere OK.
- 2 - Immettere il codice PIN, se necessario.
- 3 - Selezionare **Ricerca canali** e premere OK.
- 4 - Selezionare **Avvia ora** e premere OK.
- 5 - Selezionare **Aggiorna canali** e premere OK.
- 6 - Premere  **BACK** per chiudere il menu.



Reinstalla canali

Reinstallazione di tutti i canali

È possibile reinstallare tutti i canali lasciando invariate tutte le altre impostazioni del televisore.

Se è stato impostato un codice PIN, è necessario immettere tale codice prima di eseguire la reinstallazione dei canali.

Per reinstallare i canali...

- 1 - Premere , selezionare **Installazione via antenna/cavo** e premere OK.
- 2 - Immettere il codice PIN, se necessario.
- 3 - Selezionare **Ricerca canali** e premere OK.
- 4 - Selezionare **Avvia ora** e premere OK.
- 5 - Selezionare **Reinstalla canali** e premere OK.
- 6 - Selezionare il Paese in cui ci si trova in quel momento e premere OK.
- 7 - Selezionare **Antenna (DVB-T)** o **Cavo (DVB-C)**.
- 8 - Selezionare **Avvio** e premere OK per aggiornare i canali. L'operazione può richiedere alcuni minuti.
- 9 - Premere  **BACK** per chiudere il menu.

Reinstalla TV

È possibile rieseguire un'installazione completa del televisore. Il televisore viene completamente reinstallato.

Per eseguire nuovamente un'installazione completa del televisore...

- 1 - Premere , selezionare **Impostazioni generali** > **Reinstalla TV** e premere OK.
- 2 - Immettere il codice PIN, se necessario.
- 3 - Selezionare **Sì** e premere OK per confermare.
- 4 - Verrà eseguita la reinstallazione completa del TV. Tutte le impostazioni verranno ripristinate e i canali installati verranno sostituiti. L'installazione può richiedere alcuni minuti.

5 - Premere **← BACK** per chiudere il menu.

DVB-T o DVB-C

Impostazioni DVB

Accesso alle impostazioni DVB

- 1 - Premere **⚙️**, selezionare **Installazione via antenna/cavo** e premere **OK**.
- 2 - Immettere il codice PIN, se necessario.
- 3 - Selezionare **Ricerca canali** e premere **OK**.
- 4 - Selezionare **Avvia ora** e premere **OK**.
- 5 - Selezionare **Reinstalla canali**, selezionare **Avanti** e premere **OK**.
- 6 - Selezionare il Paese in cui ci si trova in quel momento e premere **OK**.
- 7 - Selezionare **Cavo (DVB-C)**.
- 8 - Selezionare **Avvio per cercare i canali** oppure selezionare **Impostazioni per le impostazioni DVB-C**.
- 9 - Premere **← BACK** per chiudere il menu.

Modalità frequenza rete

Se si desidera utilizzare il metodo **Scansione rapida** in **Scansione frequenza** per cercare i canali, selezionare **Automatico**. Il TV utilizzerà una delle frequenze di rete predefinite (o HC - Homing Channel) tra quelle utilizzate dalla maggior parte dei provider nazionali.

Se, invece, si è a conoscenza di una frequenza di rete specifica, selezionare **Manuale**.

Frequenza rete

Con la **Modalità frequenza rete** impostata su **Manuale**, immettere qui il valore della frequenza di rete ottenuto dal provider di servizi via cavo. Per immettere il valore, utilizzare i tasti numerici.

Analisi frequenza

Selezionare il metodo preferito per la ricerca dei canali. È possibile selezionare **Scansione rapida**, il metodo di ricerca più veloce, e utilizzare le impostazioni predefinite usate dalla maggior parte dei provider di servizi via cavo nazionali.

Se con questo metodo i canali risultano non installati o alcuni canali sono mancanti, provare con il metodo di ricerca **Intero**. Questo metodo richiede più tempo per l'installazione e la ricerca dei canali.

Dimensioni intervalli di frequenza

Il TV ricerca i canali a intervalli di **8 MHz**.

Se la ricerca non dà alcun esito o se alcuni dei canali non sono stati installati, riprovare con intervalli di **1 MHz**. In questo caso, la ricerca e l'installazione dei canali richiederanno più tempo.

Canali digitali

Se si è certi che il proprio provider di servizi via cavo non offra canali digitali, è possibile saltare la ricerca dei canali digitali.

Canali analogici

Se si è certi che il proprio provider di servizi via cavo non offra canali analogici, è possibile saltare la ricerca dei canali analogici.

Visione libera/codificati

Se si dispone di un abbonamento e di un modulo CAM (Conditional Access Module) per i servizi pay TV, selezionare **Liberi + codificati**. Se non si dispone di abbonamenti a canali o servizi pay TV, è possibile selezionare **Solo canali liberi**.

Per ulteriori informazioni, in **Guida**, premere il tasto colorato **■ Parole chiave** e cercare **CAM, Conditional Access Module**.

Qualità della ricezione

Se si ricevono canali digitali, è possibile verificare la qualità e l'intensità del segnale di un canale. Se si dispone di un'antenna propria, è possibile riposizionarla per provare a migliorare la ricezione.

Per controllare la qualità della ricezione di un canale digitale...

- 1 - Sintonizzarsi sul canale.
- 2 - Premere **⚙️**, selezionare **Installazione via antenna/cavo** e premere **OK**. Immettere il codice PIN, se necessario.
- 3 - Selezionare **Digitale: test ricezione** e premere **OK**.

Viene mostrata la frequenza digitale del canale sintonizzato. Se la qualità della ricezione non è ottimale, è possibile riposizionare l'antenna. Per verificare nuovamente la qualità del segnale di questa frequenza, selezionare **Ricerca** e premere **OK**. Per inserire una frequenza digitale specifica autonomamente, utilizzare i tasti numerici del telecomando. In alternativa, selezionare la frequenza,

posizionare le frecce su un numero con **<** e **>**, quindi modificare il numero con **^** e **v**. Per controllare la frequenza, selezionare **Ricerca** e premere **OK**.

Se si utilizza la tecnologia DVB-C per la ricezione dei canali, è disponibile l'opzione **Modalità Symbol rate**. Per l'opzione **Modalità Symbol rate**, selezionare **Automatico** a meno che il provider di servizi via cavo non abbia fornito un valore symbol rate specifico. Per immettere il valore symbol rate, utilizzare i tasti numerici.

Installazione manuale

I canali televisivi analogici possono essere installati manualmente uno alla volta.

Per installare manualmente i canali analogici...

- 1 - Premere **⚙**, selezionare **Installazione via antenna/cavo** e premere **OK**. Immettere il codice PIN, se necessario.
- 2 - Selezionare **Analogico: installazione manuale** e premere **OK**.

· Sistema

Per impostare il sistema TV, selezionare **Sistema**. Selezionare il Paese o l'area geografica in cui ci si trova in quel momento e premere **OK**.

· Cerca canale

Per trovare un canale, selezionare **Cerca canale** e premere **OK**. È possibile immettere personalmente una frequenza per trovare un canale o attivare la ricerca automatica di un canale sul TV.

Premere **>** (destra) per selezionare **Ricerca** e premere **OK** per cercare automaticamente un canale. Il canale trovato viene visualizzato sullo schermo; se la ricezione non è ottimale, premere nuovamente **Ricerca**. Se si desidera memorizzare il canale, selezionare **Compiuto** e premere **OK**.

· Sintonia fine

Per sintonizzarsi su un canale, selezionare **Sintonia fine** e premere **OK**. È possibile sintonizzarsi sul canale tramite **^** o **v**.

Se si desidera salvare il canale trovato, selezionare **Compiuto** e premere **OK**.

· Conserva

Un canale può essere salvato nella posizione corrente o in corrispondenza di un nuovo numero di canale. Selezionare **Memorizza canale attivo** o **Memorizza come nuovo canale** e premere **OK**. Viene visualizzato brevemente il nuovo numero di canale.

È possibile effettuare nuovamente questi passaggi finché non sono stati trovati tutti i canali televisivi

analogici disponibili.

20.2

Installazione satellite

Informazioni sull'installazione dei satelliti

Questo televisore dispone di due ricevitori satellitari DVB-S/DVB-S2 integrati.

Fino a 4 satelliti

È possibile installare fino a 4 satelliti (4 LNB) su questo TV. Selezionare il numero esatto di satelliti che si desidera installare all'inizio dell'installazione; questo consente di velocizzare l'installazione.

Unicable

È possibile utilizzare il sistema Unicable per collegare l'antenna parabolica al televisore. È possibile selezionare Unicable per 1 o per 2 satelliti all'inizio dell'installazione.

MDU - Multi Dwelling Unit

Il sintonizzatore satellitare integrato supporta la MDU sui satelliti Astra e per Digiturk sul satellite Eutelsat. La MDU su Türksat non è supportata.

Avvio dell'installazione

Accertarsi che l'antenna parabolica sia collegata in modo corretto e perfettamente allineata prima di procedere con l'installazione.

Per avviare l'installazione satellitare...

- 1 - Premere **⚙**, selezionare **Installazione satelliti** e premere **OK**. Immettere il codice PIN, se necessario.
- 2 - Selezionare **Cerca satellite** e premere **OK**.
- 3 - Selezionare **Ricerca** e premere **OK**. Il televisore cerca nuovi satelliti.

4 - Selezionare **Installa** e premere **OK**. Il televisore visualizza l'impostazione corrente dell'installazione satellitare.

Se si desidera modificare questa impostazione, selezionare **Impostazioni**.

Se non si desidera modificare questa impostazione, selezionare **Ricerca**. Andare al passaggio 5.

5 - In **Sistema di installazione**, selezionare il numero di satelliti che si desidera installare o selezionare uno dei sistemi Unicable. Se si seleziona Unicable, è possibile scegliere il Numero di banda utente e inserire le Bande di frequenza per ciascun sintonizzatore. In alcuni Paesi è possibile regolare le impostazioni avanzate per ciascun LNB in **Impostazioni aggiuntive**.

6 - Il televisore cerca i satelliti disponibili sull'allineamento dell'antenna parabolica. Questa operazione può impiegare qualche minuto. Se vengono rilevati dei satelliti, sullo schermo verranno visualizzati il relativo nome e la potenza del segnale.

7 - Quando il televisore trova i satelliti desiderati, selezionare **Installa**.

8 - Se un satellite offre dei **Pacchetti canali**, il TV mostra i pacchetti disponibili per quel satellite. Selezionare il pacchetto desiderato. Alcuni pacchetti offrono un'installazione **Rapida** o **Completa** per i canali disponibili, selezionare una o l'altra. Il televisore installa i canali e le stazioni radio satellitari trovate.

9 - Per memorizzare le impostazioni del satellite e i canali e le stazioni radio installati, selezionare **Termina**.

Impostazioni di installazione dei satelliti

Le impostazioni di installazione dei satelliti sono predefinite in base al Paese di residenza. Queste impostazioni determinano le modalità di ricerca e installazione dei satelliti e dei relativi canali sul TV. È sempre possibile modificare tali impostazioni.

Per modificare le impostazioni di installazione dei satelliti...

1 - Avviare l'installazione satellitare.

2 - Nella schermata di avvio della ricerca dei satelliti, selezionare **Impostazioni** e premere **OK**.

3 - Selezionare il numero di satelliti che si desidera installare o selezionare uno dei sistemi Unicable. Se si seleziona Unicable, è possibile scegliere il Numero di banda utente e inserire le Bande di frequenza per ciascun sintonizzatore.

4 - Al termine, selezionare **Avanti** e premere **OK**.

5 - Nel menu Impostazioni, premere il tasto colorato **■ Compiuto** per tornare alla schermata di avvio della ricerca dei satelliti.

Homing transponder e LNB

In alcuni Paesi, è possibile regolare le impostazioni avanzate per l'homing transponder e ciascun LNB. Utilizzare o modificare tali impostazioni solo in caso di mancata riuscita di un'installazione normale. Se si dispone di apparecchiature satellitari non standard, è possibile utilizzare tali impostazioni per annullare le impostazioni standard. Alcuni provider potrebbero fornire valori LNB o del transponder che è possibile inserire in questo punto.

Moduli CAM satellitari

Se si utilizza un modulo CAM (Conditional Access Module) con una smart card per guardare i canali satellitari, si consiglia di effettuare l'installazione satellitare con il modulo CAM inserito nel TV.

La maggior parte dei moduli CAM vengono utilizzati per decriptare i canali.

I moduli CAM di ultima generazione (CI+ 1.3 con Operator Profile), possono installare tutti i canali satellitari in autonomia sul televisore. Il modulo CAM invita all'installazione dei satelliti e dei canali. Questi moduli CAM non solo installano e decriptano i canali, ma possono gestire anche l'aggiornamento regolare dei canali.

Pacchetti di canali

Informazioni sui pacchetti di canali

I satelliti possono offrire pacchetti di canali che racchiudono canali gratuiti (non criptati) e un ordinamento adatto al proprio paese. Alcuni satelliti offrono pacchetti in abbonamento, ovvero una raccolta di canali a pagamento.

Se si sceglie un pacchetto in abbonamento, il TV può richiedere di selezionare l'installazione rapida o completa.

Selezionare **Solo canali gestore satellite** per installare solo i canali del pacchetto oppure **Tutti i canali satellitari** per installare il pacchetto e anche tutti gli altri canali disponibili. Per i pacchetti in abbonamento si consiglia l'installazione rapida. Se si dispone di satelliti aggiuntivi che non fanno parte del pacchetto in abbonamento, si consiglia un'installazione completa. Tutti i canali installati vengono inseriti nell'elenco Tutti.

Aggiornamento pacchetto canali

Con **Aggiorna pacchetto canali**, è possibile ripristinare i canali satellitari che si trovavano nella lista canali satellitari ma che ora risultano mancanti. I canali mancanti sono stati riposizionati sul transponder dall'operatore satellitare. Il televisore deve essere aggiornato con la versione più recente del pacchetto di canali.

Per scaricare la versione più recente del pacchetto di canali...

1 - Accedere al sito Web di assistenza Philips www.philips.com/support e inserire il codice del TV.

2 - Fare clic su **Software e driver** e cercare il file: **PredefinedSortingList**

3 - Scaricare il file sul computer e copiare il file nella directory principale di un'unità USB, non in una

cartella (se necessario, decomprimere prima il file).
4 - Inserire l'unità flash USB nel TV e premere , selezionare **Installazione satelliti** e premere **OK**.
5 - Selezionare **Impostazioni satellite > Installazione canale > Aggiorna pacchetto canali** e premere **OK**.
6 - Il televisore copia i file e chiede di avviare immediatamente l'aggiornamento dei canali. Selezionare **Sì** e premere **OK**. Questa operazione può impiegare qualche minuto. Se si desidera posticipare l'aggiornamento dei canali, è possibile farlo in un momento successivo da **Config. > Cerca satellite > Aggiorna canali**.
7 - Al termine dell'aggiornamento canali, i canali mancanti saranno ripristinati nella loro posizione originale nell'elenco dei canali satellitari.

Configurazione Unicable

Sistema Unicable

È possibile utilizzare un sistema Single Cable, MDU o Unicable, per collegare l'antenna parabolica al televisore. Un sistema Single Cable utilizza un cavo per collegare l'antenna parabolica a tutti i ricevitori satellitari del proprio sistema. Questo sistema in genere viene utilizzato negli appartamenti. Se si utilizza un sistema Unicable, il televisore richiederà di assegnare un numero di frequenza utente e la frequenza corrispondente durante l'installazione. Su questo televisore è possibile installare 1 o 2 satelliti con Unicable.

Se dopo un'installazione Unicable alcuni canali sono mancanti, è probabile che sul sistema Unicable sia stata effettuata contemporaneamente un'altra installazione. Riavvia l'installazione per installare i canali mancanti.

Numero di frequenza utente

In un sistema Unicable, ogni sintonizzatore satellitare connesso deve essere numerato (ad es. 0, 1, 2 o 3, ecc.).

È possibile trovare le frequenze utente disponibili e il rispettivo numero sul commutatore Unicable. La frequenza utente a volte viene abbreviata con UB (User Band, frequenza utente). Esistono commutatori Unicable che offrono 4 o 8 frequenze utenti. Se si seleziona Unicable nelle impostazioni, il televisore richiede di assegnare una frequenza utente unica per ogni ricevitore satellitare incorporato. Un ricevitore satellitare non può avere lo stesso numero di frequenza utente di un altro ricevitore satellitare del sistema Unicable.

Banda di frequenza utente

Oltre al numero di frequenza utente unico, al ricevitore satellitare integrato serve la banda di frequenza del numero di frequenza utente. Queste frequenze sono in genere riportate accanto alla banda di frequenza dei commutatori Unicable.

Aggiunta di un satellite

È possibile aggiungere un ulteriore satellite all'installazione corrente. I satelliti installati e i rispettivi canali non vengono toccati. Alcuni operatori satellitari non consentono l'aggiunta di un satellite.

Il satellite aggiuntivo va considerato come un extra, non è l'abbonamento al satellite principale né il satellite principale di cui si utilizza il pacchetto di canali. In genere, si aggiunge un 4° satellite quando si hanno già 3 satelliti installati. Se si hanno 4 satelliti installati, potrebbe essere necessario rimuovere un satellite prima di aggiungerne un altro.

Configurazione

Se si dispone solo di 1 o 2 satelliti installati, le impostazioni di installazione correnti potrebbero non consentire l'aggiunta di un satellite extra. Se si devono modificare le impostazioni di installazione, è necessario ripetere l'installazione satellitare completa. Non è possibile utilizzare l'opzione **Aggiungi satellite** se si devono modificare le impostazioni.

Per aggiungere un satellite...

- 1 - Premere , selezionare **Installazione satelliti** e premere **OK**.
- 2 - Selezionare **Cerca satellite** e premere **OK**.
- 3 - Selezionare **Aggiungi satellite** e premere **OK**. Vengono visualizzati i satelliti correnti.
- 4 - Selezionare **Aggiungi** e premere **OK**. Il televisore cerca nuovi satelliti.
- 5 - Se il televisore trova uno o più satelliti, selezionare **Installa** e premere **OK**. Il televisore installa i canali dei satelliti trovati.
- 6 - Per memorizzare i canali e le stazioni radio, selezionare **Fine** e premere **OK**.

Rimozione di un satellite

È possibile rimuovere uno o più satelliti dall'installazione satellitare corrente. È possibile rimuovere i satelliti e i rispettivi canali. Alcuni operatori satellitari non consentono la rimozione di un satellite.

Per rimuovere un satellite...

- 1 - Premere , selezionare **Installazione satelliti** e premere **OK**.
- 2 - Selezionare **Cerca satellite** e premere **OK**.
- 3 - Selezionare **Rimuovi satellite** e

- premere **OK**. Vengono visualizzati i satelliti correnti.
- 4 - Utilizzare i tasti freccia per selezionare il satellite che si desidera rimuovere.
 - 5 - Premere **OK** per contrassegnare un satellite per la rimozione. Premere di nuovo **OK** per deselectionarlo.
 - 6 - Selezionare **Rimuovi**, premere **OK** e confermare. I satelliti vengono rimossi.
 - 7 - Selezionare **Esci** e premere **OK** per chiudere **Rimuovi** satellite.

Installazione manuale

L'installazione manuale è destinata agli utenti esperti.

L'installazione manuale può essere usata per aggiungere rapidamente canali nuovi da un transponder satellitare. È necessario conoscere la frequenza e la polarizzazione del transponder. Il televisore installerà tutti i canali provenienti dal transponder. Se il transponder è stato già installato, tutti i canali, quelli nuovi e quelli presenti in precedenza, verranno spostati alla fine dell'elenco canali **Tutti**.

Non è possibile utilizzare l'installazione manuale se si deve modificare il numero di satelliti. In questo caso, è necessario eseguire un'installazione completa utilizzando l'opzione **Installa satelliti**.

Per installare un transponder...

- 1 - Premere **⚙**, selezionare **Installazione satelliti** e premere **OK**.
- 2 - Selezionare **Installazione manuale** e premere **➤** (destra) per accedere al menu.
- 3 - Se risulta installato più di 1 satellite, selezionare l'**LNB** per il quale si desidera aggiungere i canali.
- 4 - Impostare la **Polarizzazione** necessaria. Se si imposta la **Modalità Symbol rate** su **Manuale**, è possibile inserire il valore symbol rate manualmente in **Symbol rate**.
- 5 - Premere le frecce **▲** (su) o **▼** (giù) per regolare la frequenza, quindi selezionare **Compiuto**.
- 6 - Selezionare **Ricerca** e premere **OK**. La potenza del segnale viene visualizzata sullo schermo.
- 7 - Se si desidera memorizzare i canali di un nuovo transponder, selezionare **Memorizza** e premere **OK**.
- 8 - Premere **◀** (sinistra) più volte, se necessario, per chiudere il menu.

Riordina e rinomina i canali

È possibile riordinare e ridenominare i canali satellitari.

Riordino

È possibile riordinare solo i canali nell'elenco **Preferiti**. Per ulteriori informazioni sul riordino dei canali satellitari, premere **— Parole chiave** e cercare **Satellite**, riordino dei canali.

Ridenominazione dei canali

È possibile rinominare i canali nell'elenco canali.

1 - Selezionare il canale che si desidera rinominare in uno degli elenchi canali: **Tutti**, **Preferiti**, **Radio** o **Nuovo**.

2 - Premere **— Rinomina**. È possibile immettere direttamente il testo con la tastiera remota oppure tramite la tastiera su schermo.

Con la tastiera su schermo

- Per aprire la tastiera su schermo, posizionare il cursore nel campo di testo del nome e premere **OK**.
- Per eliminare il carattere davanti al cursore, premere **← Tasto indietro**.
- Per immettere un carattere, selezionarlo con i tasti freccia e premere **OK**.
- Per selezionare le lettere maiuscole, premere **—**.
- Per selezionare numeri o caratteri speciali, premere **—**.
- Al termine, premere **← BACK** per chiudere la tastiera su schermo.
- Per completare la ridenominazione, selezionare **Fine** e premere **OK**.

Homing transponder e LNB

In alcuni Paesi, è possibile regolare le impostazioni avanzate per l'homing transponder e ciascun LNB. Utilizzare o modificare tali impostazioni solo in caso di mancata riuscita di un'installazione normale. Se si dispone di apparecchiature satellitari non standard, è possibile utilizzare tali impostazioni per annullare le impostazioni standard. Alcuni provider potrebbero fornire valori LNB o del transponder che è possibile inserire in questo punto.

Potenza LNB

Per impostazione predefinita, Potenza LNB è impostato su **On**.

Tono da 22 kHz

Per impostazione predefinita, il Tono è impostato su **Automatico**.

Frequenza LO bassa / Frequenza LO elevata

Le frequenze dell'oscillatore locale sono impostate su valori standard. Regolare i valori solo in caso di apparecchiature eccezionali che richiedono valori diversi.

Problemi

Il TV non riesce a trovare i satelliti desiderati oppure il TV installa lo stesso satellite due volte

- Verificare che in Impostazioni sia configurato il numero corretto di satelliti all'avvio dell'installazione. È possibile impostare il TV affinché cerchi Uno, Due o 3/4 satelliti.

Un LNB doppio non riesce a trovare il secondo satellite

- Se il TV trova un satellite ma non riesce a trovarne un secondo, spostare di qualche grado l'antenna. Allineare l'antenna per ottenere il segnale più forte sul primo satellite. Controllare che l'indicatore della potenza del segnale del primo satellite sia sullo schermo. Con il primo satellite configurato con il segnale più forte, selezionare Ripeti ricerca per trovare il secondo satellite.
- Controllare che le impostazioni siano configurate su Due satelliti.

La modifica delle impostazioni di installazione non ha contribuito a risolvere il problema

- Tutte le impostazioni, i satelliti e i canali sono memorizzati solo alla fine dell'installazione, al termine della procedura.

Tutti i canali satellitari sono assenti.

- Se si utilizza un sistema Unicable, accertarsi di aver assegnato due numeri di frequenza utente univoci a entrambi i sintonizzatori integrati nelle impostazioni Unicable. Lo stesso numero di frequenza utente potrebbe essere utilizzato da un altro ricevitore satellitare nel sistema Unicable.

Alcuni canali satellitari sembrano scomparsi dall'elenco canali.

- Se alcuni canali sembrano spariti o sono stati spostati, l'emittente potrebbe aver modificato la posizione del transponder di questi canali. Per ripristinare le posizioni dei canali nell'elenco canali, è possibile provare ad aggiornare il pacchetto di canali.

Non è possibile rimuovere un satellite

- I pacchetti in abbonamento non consentono la rimozione di un satellite. Per rimuoverlo, è necessario completare di nuovo l'installazione e selezionare un altro pacchetto.

A volte la qualità del segnale è scarsa

- Verificare che l'antenna parabolica sia stata fissata solidamente. Il vento forte può spostarla.
- Pioggia e neve possono ridurre la potenza del segnale.

20.3

Copia dell'elenco canali

Introduzione

La copia dell'elenco canali è destinata ai rivenditori e agli utenti esperti. In alcuni Paesi, la Copia dell'elenco canali è disponibile solo per la copia dei canali satellitari.

Copia elenco canali consente di copiare i canali installati in un televisore su un altro televisore Philips della stessa gamma. Questa operazione consente di evitare l'estenuante ricerca dei canali tramite il caricamento di un elenco di canali predefinito su un televisore. Utilizzare un'unità flash USB da almeno 1 GB.

Condizioni

- Entrambi i TV appartengono alla stessa gamma.
- Entrambi i TV prevedono lo stesso tipo di hardware. Controllare il tipo di hardware sulla targhetta del modello situata sul retro del TV. In genere identificato con Q . . . LA
- Entrambi i TV dispongono di versioni software compatibili.

Versione software corrente

Per verificare la versione corrente del software del televisore...

- 1 - Premere , selezionare **Aggiorna software** e premere **▶** (destra) per accedere al menu.
- 2 - Selezionare **Info sul software corrente** e premere **OK**.
- 3 - Vengono visualizzate la versione, le note di rilascio e la data di creazione. Inoltre, viene visualizzato il Numero ESN Netflix, se disponibile.
- 4 - Premere **◀** (sinistra) più volte, se necessario, per chiudere il menu.

Copia di un elenco canali

Per copiare un elenco canali...

- 1 - Accendere il televisore. Il televisore deve avere dei canali installati.
- 2 - Collegare un'unità flash USB.
- 3 - Premere , selezionare **Impostazioni generali** > **Copia elenco canali** e premere **OK**.
- 4 - Selezionare **Copia su USB** e premere **OK**. Per copiare l'elenco canali da questo televisore, sarà necessario immettere il codice PIN Blocco bambini.
- 5 - Una volta completata la copia, scollegare l'unità flash USB.
- 6 - Premere **◀** (sinistra) più volte, se necessario, per chiudere il menu.

A questo punto, è possibile caricare l'elenco canali copiato in un altro televisore Philips.

Versione dell'elenco canali

Verificare la versione corrente dell'elenco canali...

- 1 - Premere , selezionare **Impostazioni generali** > **Copia elenco canali** e premere **OK**.
- 2 - Selezionare **Versione corrente**, quindi premere **OK**.
- 3 - Premere **←** (sinistra) più volte, se necessario, per chiudere il menu.

canali dell'altro TV.

3 - Per avviare il caricamento dell'elenco canali, premere , selezionare **Impostazioni generali** e premere **OK**.

4 - Selezionare **Copia elenco canali** > **Copia su TV** e premere **OK**. Immettere il codice PIN, se necessario.

5 - Un messaggio informa l'utente del completamento della copia dell'elenco canali sul TV. Scollegare l'unità flash USB.

Caricamento di un elenco canali

Su televisori non installati

A seconda della condizione dell'installazione del TV, è necessario utilizzare un metodo diverso per caricare un elenco canali.

In un TV non ancora installato

- 1 - Inserire la spina di alimentazione per avviare l'installazione, quindi selezionare lingua e Paese. È possibile saltare la ricerca canali. Completare l'installazione.
- 2 - Collegare l'unità flash USB contenente l'elenco canali dell'altro TV.
- 3 - Per avviare il caricamento dell'elenco canali, premere , selezionare **Impostazioni generali** e premere **OK**.
- 4 - Selezionare **Copia elenco canali** > **Copia su TV** e premere **OK**. Immettere il codice PIN, se necessario.
- 5 - Un messaggio informa l'utente del completamento della copia dell'elenco canali sul TV. Scollegare l'unità flash USB.

Su televisori installati

A seconda della condizione dell'installazione del TV, è necessario utilizzare un metodo diverso per caricare un elenco canali.

In un TV già installato

- 1 - Verificare l'impostazione del paese del TV. Per verificare questa impostazione, vedere il capitolo Reinstallazione di tutti i canali. Avviare questa procedura fino a raggiungere l'impostazione del Paese. Premere **← BACK** per annullare l'installazione.
Se il paese è corretto, proseguire con il passaggio 2 riportato sotto.
Se il Paese non è corretto, è necessario avviare una reinstallazione. Vedere il capitolo Reinstallazione di tutti i canali e avviare l'installazione. Selezionare il Paese corretto e saltare la sezione Cerca canali. Completare l'installazione. Al termine, continuare al passaggio 2.
- 2 - Collegare l'unità flash USB contenente l'elenco

Software

Aggiorna software

Aggiornamento da Internet

Se il televisore è collegato a Internet, è possibile ricevere un messaggio da TP Vision che richiede l'aggiornamento del software del televisore. Il TV deve disporre di una connessione a Internet ad alta velocità (banda larga).

Se si riceve questo messaggio, si consiglia di proseguire con l'aggiornamento. Selezionare **Aggiorn.** Seguire le istruzioni visualizzate sullo schermo.

È, inoltre, possibile cercare manualmente gli aggiornamenti. Per cercare un aggiornamento. . .

- 1 - Premere , selezionare **Aggiorna software > Cerca aggiornamenti**, quindi premere **OK**.
- 2 - Selezionare **Internet**, quindi premere **OK**. Seguire le istruzioni visualizzate sullo schermo.

Una volta completato l'aggiornamento, il televisore si spegne e si riaccende automaticamente. Attendere l'avvenuta accensione del televisore.

Aggiornamento da USB

Potrebbe essere necessario aggiornare il software del televisore. Utilizzare un computer con connessione a Internet ad alta velocità e un dispositivo di memoria USB per caricare il software sul TV. Utilizzare un dispositivo di memoria USB con 512 MB di spazio libero. Accertarsi che la protezione da scrittura sia disattivata.

- 1 - **Avvio dell'aggiornamento del TV**
Premere , selezionare **Aggiorna software > Cerca aggiornamenti**, quindi premere **OK**. Selezionare **USB** e premere **OK**.
- 2 - **Identificazione del TV**
Inserire la memoria USB in una delle connessioni USB del TV.
Selezionare **Avvia** e premere **OK**. Un file di identificazione verrà scritto sul dispositivo di memoria USB.
- 3 - **Download del software del TV**
Inserire la memoria USB nel computer.
Nel dispositivo USB, individuare il file **update.htm** e fare doppio clic su di esso.
Fare clic su **Invia ID**.
Se è disponibile il nuovo software, scaricare il file .zip.

In seguito al download, estrarre il file e copiare il file **autorun.upg** sul dispositivo di memoria USB. Non salvare il file in una cartella.

4 - Aggiornamento del software del TV

Inserire nuovamente il dispositivo di memoria USB nel TV. L'aggiornamento viene avviato automaticamente.

Il TV si spegne per 10 secondi, quindi si riaccende. Attendere.

Non. . .

- Utilizzare il telecomando
- Rimuovere il dispositivo di memoria USB dal TV.

Se durante l'aggiornamento si verifica un'interruzione di corrente, non scollegare il dispositivo di memoria USB dal televisore. Una volta ripristinata la corrente, il televisore proseguirà con l'aggiornamento. Al termine dell'aggiornamento, viene visualizzato il messaggio **Operation successful (Operazione riuscita)**. Rimuovere il dispositivo di memoria USB e premere  sul telecomando.



Non. . .

- premere due volte 
 - premere l'interruttore di alimentazione sul TV
- Il TV si spegne per 10 secondi, quindi si riaccende. Attendere.

Il software del TV è stato aggiornato. Ora è possibile utilizzare il TV.
Per evitare un aggiornamento accidentale del software del TV, eliminare il file **autorun.upg** dal dispositivo di memoria USB.



Versione software

Per controllare la versione software del TV...

- 1 - Premere , selezionare **Aggiorna software > Info sul software corrente e** premere **OK**.
- 2 - Vengono mostrate versione e **Versione release**. Inoltre, viene visualizzato il Numero ESN Netflix, se disponibile.
- 3 - Premere  (sinistra) più volte, se necessario, per chiudere il menu.



Aggiornamenti locali

Per rivenditori e utenti esperti...

- 1 - Premere , selezionare **Aggiorna software > Aggiornamenti locali** e premere **OK**.
- 2 - Seguire le istruzioni sullo schermo.
- 3 - Premere  (sinistra) più volte, se necessario, per chiudere il menu.

Cerca gli aggiornamenti OAD

Cerca un aggiornamento software Over-the-air...

- 1 - Premere , selezionare **Aggiorna software** > **Ricerca aggiornamenti OAD** e premere **OK**.
- 2 - Selezionare **Avvia adesso**. Seguire le istruzioni sullo schermo.
- 3 - Premere  (sinistra) più volte, se necessario, per chiudere il menu.

Software open source

Questo TV utilizza software open source. TP Vision Europe B.V., su richiesta, può consegnare una copia del codice sorgente completo per i pacchetti software open source utilizzati in questo prodotto e protetti da copyright, per i quali tale offerta è richiesta dalle rispettive licenze.

Questa offerta è valida fino a 3 anni a partire dalla data di acquisto del prodotto per chiunque sia in possesso delle suddette informazioni. Per ottenere il codice sorgente, scrivere in inglese al seguente indirizzo: . .

open.source@tpvision.com

Licenza open source

Info sulla licenza open source

Dati informativi e testi delle licenze per qualsiasi software open source utilizzato in questo Philips TV.

Questo documento descrive la distribuzione del codice sorgente utilizzato sul Philips TV, che rientra nella Licenza pubblica generica GNU (GPL) o nella Licenza pubblica generica attenuata GNU (LGPL) o in qualsiasi altra licenza open source. Le istruzioni per ottenere il codice sorgente del software possono essere reperite nel manuale utente.

PHILIPS NON OFFRE ALCUNA GARANZIA, ESPRESSA O IMPLICITA, INCLUSE GARANZIE DI COMMERCIALIZZABILITÀ O IDONEITÀ A UN PARTICOLARE SCOPO, PER CIÒ CHE CONCERNE IL SOFTWARE. Philips non offre assistenza per il software. Quanto appena espresso non riguarda le garanzie e i diritti statutari derivanti dall'acquisto dei prodotti Philips. È applicabile solo al codice sorgente messo a disposizione.

Open source

Freetype (2.4.3)

FreeType is a software font engine that is designed to be small, efficient, highly customizable, and portable while capable of producing high-quality output (glyph images).

This piece of software is made available under the terms and conditions of the FreeType Project license, which can be found below.

Source: <http://freetype.sourceforge.net>

zlib (1.2.3)

The 'zlib' compression library provides in-memory compression and decompression functions, including integrity checks of the uncompressed data.

This piece of software is made available under the terms and conditions of the zlib license, which can be found below.

Source: <http://www.zlib.net/>

Fraunhofer AAC Ecnoder (3.3.3)

AAC Ecnoder.

Source: Android JB source code

unicode (3.2)

This library is used to perform UNICODE string manipulation.

This piece of software is made available under the terms and conditions of the ICU license, which can be found below.

Source: <http://www.icu-project.org/>

libpng (1.2.43)

PNG decoder.

This piece of software is made available under the terms and conditions of the libpng license, which can be found below.

Source: <http://www.libpng.org/pub/png/libpng.html>

libjppg (6b)

This library is used to perform JPEG decoding tasks.

This piece of software is made available under the terms and conditions of the libjppg license, which can be found below.

Source: <http://www.ijg.org/>

libmng (1.0.10)

libmng -THE reference library for reading, displaying, writing and examining Multiple-Image Network Graphics.MNG is the animation extension to the popular PNG image-format.

This piece of software is made available under the terms and conditions of the libmng license, which can be found below.

Source:

<http://sourceforge.net/projects/libmng/files/>

u-Boot loader (1.3.4)

Used by boot loader and only linked with boot loader, GPL license.

This piece of software is made available under the terms and conditions of the u-Boot loader license, which can be found below.

Source: <http://sourceforge.net/projects/u-boot/files/u-boot/U-Boot-1.1.4/u-boot-1.1.4.tar.bz2/download>

Libcurl (7.21.7)

HTTP client; libcurl is a free and easy-to-use client-side URL transfer library, supporting FTP, FTPS, HTTP, HTTPS, SCP, SFTP, TFTP, TELNET, DICT, LDAP, LDAPS, FILE, IMAP, SMTP, POP3 and RTSP. libcurl supports SSL certificates, HTTP POST, HTTP PUT, FTP uploading, HTTP form based upload, proxies, cookies, user+password authentication (Basic, Digest, NTLM, Negotiate, Kerberos4), file transfer resume, http proxy tunneling and more!

This piece of software is made available under the terms and conditions of the Libcurl license, which can be found below.

Source: <http://curl.haxx.se/>

c-ares (1.7.4)

c-ares is a C library that performs DNS requests and name resolves asynchronously.

This piece of software is made available under the terms and conditions of the c-ares license, which can be found below.

Source: <http://c-ares.haxx.se/c-ares-1.7.1.tar.gz>

openssl (1.0.0d)

OpenSSL is an open source implementation of the SSL and TLS protocols. The core library (written in the C programming language) implements the basic cryptographic functions and provides various utility functions. Wrappers allowing the use of the OpenSSL library in a variety of computer languages are available.

This piece of software is made available under the terms and conditions of the 1.7.4 license, which can be found below.

Source: <http://www.openssl.org/source/openssl-1.0.0.tar.gz>

Expat (2.01)

xml parser; Expat is an XML parser library written in C. It is a stream-oriented parser in which an application registers handlers for things the parser might find in the XML document (like start tags). An introductory article on using.

This piece of software is made available under the terms and conditions of the Expat license, which can be found below.

Source: <http://expat.sourceforge.net/>

DirectFB include SAWMAN (1.4.0)

It is a software library for GNU/Linux/UNIX based operating system with a small memory footprint that provides graphics acceleration, input device handling

and abstraction layer, and integrated windowing system with support for translucent windows and multiple display layers on top of the Linux framebuffer without requiring any kernel modifications.

This piece of software is made available under the terms and conditions of the DirectFB license, which can be found below.

Source: http://sourceforge.net/projects/jointspace/files/remote_applications_SDK/remote_applications_SDK_v1.3.1/DirectFB141_source_1.3.1.7z/download

SAWMAN

SquashFS is a compressed read-only file system for Linux. SquashFS compresses files, inodes and directories, and supports block sizes up to 1 MB for greater compression. SquashFS is also the name of free/open software, licensed under the GPL, for accessing SquashFS filesystems.

Source: <http://squashfs.sourceforge.net/>

Linux Kernel (3.0)

The Linux kernel is an operating system kernel used by the Linux family of Unix-like operating systems. This piece of software is made available under the terms and conditions of the Linux Kernel license, which can be found below.

Source: <http://www.kernel.org>

SQLite (3.7.2)

SQLite is a in-process library that implements a self-contained, serverless, zero-configuration, transactional SQL database engine.

This piece of software is made available under the terms and conditions of the SQLite license, which can be found below.

Source: <http://www.sqlite.org/download.html>

SquashFS (3.4)

SquashFS is a compressed read-only file system for Linux. SquashFS compresses files, inodes and directories, and supports block sizes up to 1 MB for greater compression. SquashFS is also the name of free/open software, licensed under the GPL, for accessing SquashFS filesystems.

This piece of software is made available under the terms and conditions of the SquashFS license, which can be found below.

Source: <http://squashfs.sourceforge.net/>

glibc (2.6.1)

Any Unix-like operating system needs a C library: the library which defines the "system calls" and other basic facilities such as open, malloc, printf, exit...The GNU C library is used as the C library in the GNU system and most systems with the Linux kernel. This piece of software is made available under the terms and conditions of the glibc license, which can be found below.

Source: <http://www.gnu.org/software/libc/>

mtd-utils (1)

The aim of the system is to make it simple to provide a driver for new hardware, by providing a generic interface between the hardware drivers and the upper layers of the system. Hardware drivers need to know nothing about the storage formats used, such as FTL, FFS2, etc., but will only need to provide simple routines for read, write and erase. Presentation of the device's contents to the user in an appropriate form will be handled by the upper layers of the system. This piece of software is made available under the terms and conditions of the mtd-utils license, which can be found below.

Source: <http://www.linux-mtd.infradead.org/index.html>

libusb (1.0.6)

This is the home of libusb, a library that gives user level applications uniform access to USB devices across many different operating systems. libusb is an open source project licensed under the GNU Lesser General Public License version 2.1. Many participants in the libusb community have helped and continue to help with ideas, implementation, support and improvements for libusb.

This piece of software is made available under the terms and conditions of the libusb license, which can be found below.

Source:
<http://libusb.wiki.sourceforge.net>
<http://www.libusb.org/>

libusb-compat (0.1.3)

Library to enable user space application programs to communicate with USB devices.

This piece of software is made available under the terms and conditions of the libusb-compat license, which can be found below.

Source:
<http://libusb.wiki.sourceforge.net/LibusbCompat0.1>

NTFS-3G Read/Write Driver (2010.5.22)

NTFS-3G is an open source cross-platform implementation of the Microsoft Windows NTFS file system with read-write support. NTFS-3G often uses the FUSE file system interface, so it can run unmodified on many different operating systems. It is runnable on Linux, FreeBSD, NetBSD, OpenSolaris, BeOS, QNX, WinCE, Nucleus, VxWorks, Haiku, MorphOS, and Mac OS X. It is licensed under either the GNU General Public License or a proprietary license. It is a partial fork of ntfsprogs and is under active maintenance and development.

This piece of software is made available under the terms and conditions of the NTFS-3G Read/Write Driver license, which can be found below.

Source: <http://www.tuxera.com>

WPA Supplicant (0.5.10 & 0.6.7)

These packages are used to provide WiFi access. The

supplier for these tools is Atheros. These pieces of software are made available under the terms and conditions of the GPL v2 license, which can be found below.

This piece of software is made available under the terms and conditions of the WPA Supplicant license, which can be found below.

Source: http://hostap.epitest.fi/wpa_supplicant/

ntfsprogs (2.0.0)

Some useful tool for ntfs file system.

This piece of software is made available under the terms and conditions of the ntfsprogs license, which can be found below.

Source: <http://sourceforge.net/projects/linux-ntfs>

fuse (2.8.4)

Fuse is a simple interface for userspace programs to export a virtual filesystem to the linux kernel.

This piece of software is made available under the terms and conditions of the fuse license, which can be found below.

Source: <http://fuse.sourceforge.net/>

libiconv (1.11.1)

This library provides an iconv() implementation, for use on systems which don't have one, or whose implementation cannot convert from/to Unicode. .

This piece of software is made available under the terms and conditions of the libiconv license, which can be found below.

Source: <http://ftp.gnu.org/pub/gnu/libiconv>

electric-fence (2.1.13)

Used for memory corruption detection.

This piece of software is made available under the terms and conditions of the electric-fence license, which can be found below.

Source: http://perens.com/FreeSoftware/ElectricFence/electric-fence_2.1.13-0.1.tar.gz

liveMedia

When Wifi Display or streaming RtspPlayer are enabled.

This piece of software is made available under the terms and conditions of the electric-fence license, which can be found below.

Source: www.live555.com

QT (4.7.0)

Netflix skype besttv pandora picasa? will use QT.

This piece of software is made available under the terms and conditions of the QT license, which can be found below.

Source: <http://qt.nokia.com/>

e2fsprogs (1.41.14)

e2fsprogs provides the filesystem utilities for use with the ext2 filesystem, it also supports the ext3 and ext4 filesystems.

This piece of software is made available under the terms and conditions of the e2fsprogs license, which can be found below.

Source: <http://e2fsprogs.sourceforge.net/>

alsa (1.0.24.1)

Advanced Linux Sound Architecture (ALSA).

This piece of software is made available under the terms and conditions of the alsa license, which can be found below.

Source: <http://www.alsa-project.org>

lvm2 (2.02.89)

DM_VERITY.

This piece of software is made available under the terms and conditions of the lvm2 license, which can be found below.

Source:

<ftp://sources.redhat.com/pub/lvm2/releases/>

encfs (1.3.2)

A library provides an encrypted filesystem in user-space.

Source: <http://www.arg0.net/encfs>

boost (1.15.0)

A library provides free peer-reviewed portable C++ source libraries is used for encfs.

Source: <http://www.boost.org>

rlog (1.4)

A library that provides a flexible message logging facility for C programs and libraries is used for encfs.

Source: <http://www.arg0.net/rlog>

iptables (1.4.15)

For Cross connection.

Source: <http://www.netfilter.org/projects/iptables/>

bash (3.2.48)

Bash is the shell, or command language interpreter, that will appear in the GNU operating system.

Bash is an sh-compatible shell that incorporates useful features from the Korn shell (ksh) and C shell (csh).

It is intended to conform to the IEEE POSIX P1003.2/ISO 9945.2 Shell and Tools standard.

It offers functional improvements over sh for both programming and interactive use.

In addition, most sh scripts can be run by Bash without modification.

Source: <http://www.gnu.org/software/bash/>

coreutils (6.9)

The GNU Core Utilities are the basic file, shell and text manipulation utilities of the GNU operating system.

These are the core utilities which are expected to exist on every operating system.

Source: <http://www.gnu.org/software/coreutils/>

findutils (4.2.31)

The GNU Find Utilities are the basic directory searching utilities of the GNU operating system.

These programs are typically used in conjunction with other programs to provide modular and powerful directory search and file locating capabilities to other commands.

Source: <http://www.gnu.org/software/findutils/>

gawk (3.1.5)

If you are like many computer users, you would frequently like to make changes in various text files wherever certain patterns appear, or extract data from parts of certain lines while discarding the rest.

To write a program to do this in a language such as C or Pascal is a time-consuming inconvenience that may take many lines of code.

The job is easy with awk, especially the GNU implementation: gawk.

Source: <http://www.gnu.org/software/gawk/>

grep (2.5.1a)

The grep command searches one or more input files for lines containing a match to a specified pattern. By default, grep prints the matching lines.

Source: <http://www.gnu.org/software/grep/>

gzip (1.3.12)

GNU Gzip is a popular data compression program originally written by Jean-loup Gailly for the GNU project. Mark Adler wrote the decompression part.

Source: <http://www.gnu.org/software/gzip/>

inetutils (1.4.2)

Inetutils is a collection of common network programs.

Source: <http://www.gnu.org/software/inetutils/>

iputils (s20101006)

The iputils package is set of small useful utilities for Linux networking. It was originally maintained by Alexey Kuznetsov.

Source: <http://www.skbuff.net/iputils/>

module-init-tools (3.12)

Provides developer documentation for the utilities used by Linux systems to load and manage kernel modules (commonly referred to as "drivers").

Source: https://modules.wiki.kernel.org/index.php/Main_Page

ncurses (5.7)

The Ncurses (new curses) library is a free software emulation of curses in System V Release 4.0, and more.

It uses Terminfo format, supports pads and color and multiple highlights and forms characters and function-key mapping, and has all the other SYSV-curses enhancements over BSD Curses.

Source: <http://www.gnu.org/software/ncurses/>

net-tools (1.6)

The Net-tools package is a collection of programs for controlling the network subsystem of the Linux kernel.

Source: <http://www.linuxfromscratch.org/blfs/view/6.3/basicnet/net-tools.html>

procps (ps, top) (3.2.8)

procps is the package that has a bunch of small useful utilities that give information about processes using the /proc filesystem.

The package includes the programs ps, top, vmstat, w, kill, free, slabtop, and skill.

Source: <http://procps.sourceforge.net/index.html>

psmisc (22.13)

This PSmisc package is a set of some small useful utilities that use the proc filesystem. We're not about changing the world, but providing the system administrator with some help in common tasks.

Source: <http://psmisc.sourceforge.net/>

sed (4.1.5)

sed (stream editor) isn't an interactive text editor.

Instead, it is used to filter text, i.e., it takes text input, performs some operation (or set of operations) on it, and outputs the modified text.

sed is typically used for extracting part of a file using pattern matching or substituting multiple occurrences of a string within a file.

Source: <http://www.gnu.org/software/sed/>

tar (1.17)

GNU Tar provides the ability to create tar archives, as well as various other kinds of manipulation.

For example, you can use Tar on previously created archives to extract files, to store additional files, or to update or list files which were already stored.

Source: <http://www.gnu.org/software/tar/>

util-linux-ng (2.18)

Various system utilities.

Source: <http://userweb.kernel.org/~kzak/util-linux-ng/>

udhcpc (0.9.8cvs20050303-3)

Udhcpc is a very small DHCP client geared towards embedded systems.

Source: <http://udhcp.sourceforge.com/downloads/0.9.8cvs20050303-3/>

Libxml2 (2.7.8)

The "libxml2" library is used in AstroTV as a support for the execution of NCL application. This library was developed for the GNOME software suite and is available under a "MIT" license.

Source: <http://www.xmlsoft.org>

uriparser (0.7.7)

For MPEG-DASH

Source: <http://uriparser.sourceforge.net/>

xerces-c++ (3.1.1)

For MPEG-DASH

Source: <http://xerces.apache.org/>

webp (0.2.1)

For Netflix

Source: <https://code.google.com/p/webp/>

wget (1.10.2)

GNU Wget is a free software package for retrieving files using HTTP, HTTPS and FTP, the most widely-used Internet protocols.

It is a non-interactive commandline tool, so it may easily be called from scripts, cron jobs, terminals without X-Windows support, etc.

Source:

<http://ftp.gnu.org/gnu/wget/wget-1.10.2.tar.gz>

wireless_tools (0.29)

The Wireless Tools (WT) is a set of tools allowing to manipulate the Wireless Extensions.

They use a textual interface and are rather crude, but aim to support the full Wireless Extension.

Source: http://www.hpl.hp.com/personal/Jean_Tourrilhes/Linux/Tools.html

ezxml (0.8.6)

ezXML is a C library for parsing XML documents. Used inside Philips libraries.

Source: <http://sourceforge.net/projects/ezxml/>

SQLite (3.7.7.1)

SQLite is a in-process library that implements a self-contained, serverless, zero-configuration, transactional SQL database engine.

Source: <http://www.sqlite.org/download.html>

AES (aes-src-29-04-09.zip)

Advanced Encryption Standard (AES) is a specification for the encryption of electronic data. Used inside Philips libraries.

Source: <http://gladman.plushost.co.uk/oldsite/AES/>

microhttpd (libmicrohttpd-0.9.9.tar.gz)

GNU libmicrohttpd is a small C library that is supposed to make it easy to run an HTTP server as part of another application.

The original download site for this software is :

<http://www.gnu.org/software/libmicrohttpd/> This piece of software is made available under the terms and conditions of the LGPL v2.1 license

Source: <http://ftp.gnu.org/gnu/libmicrohttpd/libmicrohttpd-0.9.9.tar.gz>

yajl (lloyd-yajl-2.0.1-0-gf4b2b1a.tar.gz)

YAJL is a small event-driven (SAX-style) JSON parser written in ANSI C, and a small validating JSON generator. YAJL is released under the ISC license.

The original download site for this software is :
<http://lloyd.github.com/yajl/>This piece of software is made available under the terms and conditions of the ISC license

Source: <http://pkgs.fedoraproject.org/repo/pkgs/yajl/lloyd-yajl-2.0.1-0-gf4b2b1a.tar.gz/df6a751e7797b9c2182efd91b5d64017/lloyd-yajl-2.0.1-0-gf4b2b1a.tar.gz>

HMAC-SHA1 (0.1)

keyed-hash message authentication code (HMAC) is a specific construction for calculating a message authentication code (MAC) involving a cryptographic hash function in combination with a secret cryptographic key.

As with any MAC, it may be used to simultaneously verify both the data integrity and the authentication of a message.

Any cryptographic hash function, such as MD5 or SHA-1, may be used in the calculation of an HMAC; the resulting MAC algorithm is termed HMAC-MD5 or HMAC-SHA1 accordingly.

Source:

http://www.deadhat.com/wlancrypto/hmac_sha1.c

gSoap (2.7.15)

The gSOAP toolkit is an open source C and C++ software development toolkit for SOAP/XML Web services and generic (non-SOAP) C/C++ XML data bindings.

Part of the software embedded in this product is gSOAP software. Portions created by gSOAP are Copyright 2000-2011 Robert A. van Engelen, Genivia inc. All Rights Reserved.

Source: <http://sourceforge.net/projects/gsoap2/>

jQuery (1.10.2)

jQuery is a fast and concise JavaScript Library that simplifies HTML document traversing, event handling, animating, and Ajax interactions for rapid web development.

Source: <http://jquery.com/>

Libupnp (1.2.1)

The Linux* SDK for UPnP* Devices (libupnp) provides developers with an API and open source code for building control points, devices, and bridges that are compliant with Version 1.0 of the UPnP Device Architecture Specification.

Source: <http://upnp.sourceforge.net/>

mDNSResponder (mDNSResponder-320.10.80)

The mDNSResponder project is a component of Bonjour, Apple's ease-of-use IP networking initiative:<<http://developer.apple.com/bonjour/>> In our project, Bonjour is used for the automatic discovery of devices and services

Source: <http://developer.apple.com/bonjour/AcknowledgementsandLicenseTextsforanyopensource>

software used in this Philips TV.

This is a document describing the distribution of the source code used on the Philips TV, which fall either under the GNU General Public License (the GPL), or the GNU Lesser General Public License (the LGPL), or any other open source license. Instructions to obtain source code for this software can be found in the user manual.

PHILIPS MAKES NO WARRANTIES WHATSOEVER, EITHER EXPRESS OR IMPLIED, INCLUDING ANY WARRANTIES OF MERCHANTABILITY OR FITNESS FOR A PARTICULAR PURPOSE, REGARDING THIS SOFTWARE. Philips offers no support for this software. The preceding does not affect your warranties and statutory rights regarding any Philips product(s) you purchased. It only applies to this source code made available to you.

Freetype (2.4.3)

FreeType is a software font engine that is designed to be small, efficient, highly customizable, and portable while capable of producing high-quality output (glyph images).

This piece of software is made available under the terms and conditions of the FreeType Project license, which can be found below.

Source: <http://freetype.sourceforge.net>

zlib (1.2.3)

The 'zlib' compression library provides in-memory compression and decompression functions, including integrity checks of the uncompressed data.

This piece of software is made available under the terms and conditions of the zlib license, which can be found below.

Source: <http://www.zlib.net/>

Fraunhofer AAC Ecnoder (3.3.3)

AAC Ecnoder.

Source: Android JB source code

unicode (3.2)

This library is used to perform UNICODE string manipulation.

This piece of software is made available under the terms and conditions of the ICU license, which can be found below.

Source: <http://www.icu-project.org/>

libpng (1.2.43)

PNG decoder.

This piece of software is made available under the terms and conditions of the libpng license, which can be found below.

Source: <http://www.libpng.org/pub/png/libpng.html>

libjpg (6b)

This library is used to perform JPEG decoding tasks.

This piece of software is made available under the terms and conditions of the libjpeg license, which can be found below.

Source: <http://www.ijg.org/>

libmng (1.0.10)

libmng - THE reference library for reading, displaying, writing and examining Multiple-Image Network Graphics. MNG is the animation extension to the popular PNG image-format.

This piece of software is made available under the terms and conditions of the libmng license, which can be found below.

Source:

<http://sourceforge.net/projects/libmng/files/>

u-Boot loader (1.3.4)

Used by boot loader and only linked with boot loader, GPL license.

This piece of software is made available under the terms and conditions of the u-Boot loader license, which can be found below.

Source: <http://sourceforge.net/projects/u-boot/files/u-boot/U-Boot-1.1.4/u-boot-1.1.4.tar.bz2/download>

Libcurl (7.21.7)

HTTP client; libcurl is a free and easy-to-use client-side URL transfer library, supporting FTP, FTPS, HTTP, HTTPS, SCP, SFTP, TFTP, TELNET, DICT, LDAP, LDAPS, FILE, IMAP, SMTP, POP3 and RTSP. libcurl supports SSL certificates, HTTP POST, HTTP PUT, FTP uploading, HTTP form based upload, proxies, cookies, user+password authentication (Basic, Digest, NTLM, Negotiate, Kerberos4), file transfer resume, http proxy tunneling and more!

This piece of software is made available under the terms and conditions of the Libcurl license, which can be found below.

Source: <http://curl.haxx.se/>

c-ares (1.7.4)

c-ares is a C library that performs DNS requests and name resolves asynchronously.

This piece of software is made available under the terms and conditions of the c-ares license, which can be found below.

Source: <http://c-ares.haxx.se/c-ares-1.7.1.tar.gz>

openssl (1.0.0d)

OpenSSL is an open source implementation of the SSL and TLS protocols. The core library (written in the C programming language) implements the basic cryptographic functions and provides various utility functions. Wrappers allowing the use of the OpenSSL library in a variety of computer languages are available.

This piece of software is made available under the terms and conditions of the 1.7.4 license, which can be found below.

Source:

<http://www.openssl.org/source/openssl-1.0.0.tar.gz>

Expat (2.01)

xml parser; Expat is an XML parser library written in C. It is a stream-oriented parser in which an application registers handlers for things the parser might find in the XML document (like start tags). An introductory article on using.

This piece of software is made available under the terms and conditions of the Expat license, which can be found below.

Source: <http://expat.sourceforge.net/>

DirectFB include SAWMAN (1.4.0)

It is a software library for GNU/Linux/UNIX based operating system with a small memory footprint that provides graphics acceleration, input device handling and abstraction layer, and integrated windowing system with support for translucent windows and multiple display layers on top of the Linux framebuffer without requiring any kernel modifications.

This piece of software is made available under the terms and conditions of the DirectFB license, which can be found below.

Source: http://sourceforge.net/projects/jointspace/files/remote_applications_SDK/remote_applications_SDK_v1.3.1/DirectFB141_source_1.3.1.7z/download

SAWMAN

SquashFS is a compressed read-only file system for Linux. SquashFS compresses files, inodes and directories, and supports block sizes up to 1 MB for greater compression. SquashFS is also the name of free/open software, licensed under the GPL, for accessing SquashFS filesystems.

Source: <http://squashfs.sourceforge.net/>

Linux Kernel (3.0)

The Linux kernel is an operating system kernel used by the Linux family of Unix-like operating systems.

This piece of software is made available under the terms and conditions of the Linux Kernel license, which can be found below.

Source: <http://www.kernel.org>

SQLite (3.7.2)

SQLite is a in-process library that implements a self-contained, serverless, zero-configuration, transactional SQL database engine.

This piece of software is made available under the terms and conditions of the SQLite license, which can be found below.

Source: <http://www.sqlite.org/download.html>

SquashFS (3.4)

SquashFS is a compressed read-only file system for Linux. SquashFS compresses files, inodes and directories, and supports block sizes up to 1 MB for greater compression. SquashFS is also the name of

free/open software, licensed under the GPL, for accessing SquashFS filesystems. This piece of software is made available under the terms and conditions of the SquashFS license, which can be found below.
Source: <http://squashfs.sourceforge.net/>

glibc (2.6.1)
Any Unix-like operating system needs a C library: the library which defines the "system calls" and other basic facilities such as open, malloc, printf, exit...The GNU C library is used as the C library in the GNU system and most systems with the Linux kernel. This piece of software is made available under the terms and conditions of the glibc license, which can be found below.
Source: <http://www.gnu.org/software/libc/>

mtd-utils (1)
The aim of the system is to make it simple to provide a driver for new hardware, by providing a generic interface between the hardware drivers and the upper layers of the system. Hardware drivers need to know nothing about the storage formats used, such as FTL, FFS2, etc., but will only need to provide simple routines for read, write and erase. Presentation of the device's contents to the user in an appropriate form will be handled by the upper layers of the system. This piece of software is made available under the terms and conditions of the mtd-utils license, which can be found below.
Source: <http://www.linux-mtd.infradead.org/index.html>

libusb (1.0.6)
This is the home of libusb, a library that gives user level applications uniform access to USB devices across many different operating systems. libusb is an open source project licensed under the GNU Lesser General Public License version 2.1. Many participants in the libusb community have helped and continue to help with ideas, implementation, support and improvements for libusb. This piece of software is made available under the terms and conditions of the libusb license, which can be found below.
Source:
<http://libusb.wiki.sourceforge.net>
<http://www.libusb.org/>

libusb-compat (0.1.3)
Library to enable user space application programs to communicate with USB devices. This piece of software is made available under the terms and conditions of the libusb-compat license, which can be found below.
Source:
<http://libusb.wiki.sourceforge.net/LibusbCompat0.1>

NTFS-3G Read/Write Driver (2010.5.22)

NTFS-3G is an open source cross-platform implementation of the Microsoft Windows NTFS file system with read-write support. NTFS-3G often uses the FUSE file system interface, so it can run unmodified on many different operating systems. It is runnable on Linux, FreeBSD, NetBSD, OpenSolaris, BeOS, QNX, WinCE, Nucleus, VxWorks, Haiku, MorphOS, and Mac OS X. It is licensed under either the GNU General Public License or a proprietary license. It is a partial fork of ntfsprogs and is under active maintenance and development. This piece of software is made available under the terms and conditions of the NTFS-3G Read/Write Driver license, which can be found below.
Source: <http://www.tuxera.com>

WPA Supplicant (0.5.10 & 0.6.7)
These packages are used to provide WiFi access. The supplier for these tools is Atheros. These pieces of software are made available under the terms and conditions of the GPL v2 license, which can be found below. This piece of software is made available under the terms and conditions of the WPA Supplicant license, which can be found below.
Source: http://hostap.epitest.fi/wpa_supplicant/

ntfsprogs (2.0.0)
Some useful tool for ntfs file system. This piece of software is made available under the terms and conditions of the ntfsprogs license, which can be found below.
Source: <http://sourceforge.net/projects/linux-ntfs>

fuse (2.8.4)
Fuse is a simple interface for userspace programs to export a virtual filesystem to the linux kernel. This piece of software is made available under the terms and conditions of the fuse license, which can be found below.
Source: <http://fuse.sourceforge.net/>

libiconv (1.11.1)
This library provides an iconv() implementation, for use on systems which don't have one, or whose implementation cannot convert from/to Unicode. . This piece of software is made available under the terms and conditions of the libiconv license, which can be found below.
Source: <http://ftp.gnu.org/pub/gnu/libiconv>

electric-fence (2.1.13)
Used for memory corruption detection. This piece of software is made available under the terms and conditions of the electric-fence license, which can be found below.
Source: http://perens.com/FreeSoftware/ElectricFence/electric-fence_2.1.13-0.1.tar.gz

liveMedia

When Wifi Display or streaming RtspPlayer are enabled.

This piece of software is made available under the terms and conditions of the electric-fence license, which can be found below.

Source: www.live555.com

QT (4.7.0)

Netflix skype besttv pandora picasa? will use QT.

This piece of software is made available under the terms and conditions of the QT license, which can be found below.

Source: <http://qt.nokia.com/>

e2fsprogs (1.41.14)

e2fsprogs provides the filesystem utilities for use with the ext2 filesystem, it also supports the ext3 and ext4 filesystems.

This piece of software is made available under the terms and conditions of the e2fsprogs license, which can be found below.

Source: <http://e2fsprogs.sourceforge.net/>

alsa (1.0.24.1)

Advanced Linux Sound Architecture (ALSA).

This piece of software is made available under the terms and conditions of the alsa license, which can be found below.

Source: <http://www.alsa-project.org>

lvm2 (2.02.89)

DM_VERITY.

This piece of software is made available under the terms and conditions of the lvm2 license, which can be found below.

Source:

<ftp://sources.redhat.com/pub/lvm2/releases/>

encfs (1.3.2)

A library provides an encrypted filesystem in user-space.

Source: <http://www.arg0.net/encfs>

boost (1.15.0)

A library provides free peer-reviewed portable C++ source libraries is used for encfs.

Source: <http://www.boost.org>

rlog (1.4)

A library that provides a flexible message logging facility for C programs and libraries is used for encfs.

Source: <http://www.arg0.net/rlog>

iptables (1.4.15)

For Cross connection.

Source: <http://www.netfilter.org/projects/iptables/>

bash (3.2.48)

Bash is the shell, or command language interpreter, that will appear in the GNU operating system.

Bash is an sh-compatible shell that incorporates useful features from the Korn shell (ksh) and C shell (csh).

It is intended to conform to the IEEE POSIX P1003.2/ISO 9945.2 Shell and Tools standard.

It offers functional improvements over sh for both programming and interactive use.

In addition, most sh scripts can be run by Bash without modification.

Source: <http://www.gnu.org/software/bash/>

coreutils (6.9)

The GNU Core Utilities are the basic file, shell and text manipulation utilities of the GNU operating system.

These are the core utilities which are expected to exist on every operating system.

Source: <http://www.gnu.org/software/coreutils/>

findutils (4.2.31)

The GNU Find Utilities are the basic directory searching utilities of the GNU operating system.

These programs are typically used in conjunction with other programs to provide modular and powerful directory search and file locating capabilities to other commands.

Source: <http://www.gnu.org/software/findutils/>

gawk (3.1.5)

If you are like many computer users, you would frequently like to make changes in various text files wherever certain patterns appear, or extract data from parts of certain lines while discarding the rest.

To write a program to do this in a language such as C or Pascal is a time-consuming inconvenience that may take many lines of code.

The job is easy with awk, especially the GNU implementation: gawk.

Source: <http://www.gnu.org/software/gawk/>

grep (2.5.1a)

The grep command searches one or more input files for lines containing a match to a specified pattern. By default, grep prints the matching lines.

Source: <http://www.gnu.org/software/grep/>

gzip (1.3.12)

GNU Gzip is a popular data compression program originally written by Jean-loup Gailly for the GNU project. Mark Adler wrote the decompression part.

Source: <http://www.gnu.org/software/gzip/>

inetutils (1.4.2)

Inetutils is a collection of common network programs.

Source: <http://www.gnu.org/software/inetutils/>

iputils (s20101006)

The iputils package is set of small useful utilities for Linux networking. It was originally maintained by Alexey Kuznetsov.

Source: <http://www.skbuff.net/iputils/>

module-init-tools (3.12)

Provides developer documentation for the utilities used by Linux systems to load and manage kernel modules (commonly referred to as "drivers").

Source: https://modules.wiki.kernel.org/index.php/Main_Page

ncurses (5.7)

The Ncurses (new curses) library is a free software emulation of curses in System V Release 4.0, and more.

It uses Terminfo format, supports pads and color and multiple highlights and forms characters and function-key mapping, and has all the other SYSV-curses enhancements over BSD Curses.

Source: <http://www.gnu.org/software/ncurses/>

net-tools (1.6)

The Net-tools package is a collection of programs for controlling the network subsystem of the Linux kernel.

Source: <http://www.linuxfromscratch.org/blfs/view/6.3/basicnet/net-tools.html>

procps (ps, top) (3.2.8)

procps is the package that has a bunch of small useful utilities that give information about processes using the /proc filesystem.

The package includes the programs ps, top, vmstat, w, kill, free, slabtop, and skill.

Source: <http://procps.sourceforge.net/index.html>

psmisc (22.13)

This PSmisc package is a set of some small useful utilities that use the proc filesystem. We're not about changing the world, but providing the system administrator with some help in common tasks.

Source: <http://psmisc.sourceforge.net/>

sed (4.1.5)

sed (stream editor) isn't an interactive text editor. Instead, it is used to filter text, i.e., it takes text input, performs some operation (or set of operations) on it, and outputs the modified text.

sed is typically used for extracting part of a file using pattern matching or substituting multiple occurrences of a string within a file.

Source: <http://www.gnu.org/software/sed/>

tar (1.17)

GNU Tar provides the ability to create tar archives, as well as various other kinds of manipulation.

For example, you can use Tar on previously created archives to extract files, to store additional files, or to update or list files which were already stored.

Source: <http://www.gnu.org/software/tar/>

util-linux-ng (2.18)

Various system utilities.

Source: <http://userweb.kernel.org/~kzak/util-linux-ng/>

udhcp (0.9.8cvs20050303-3)

Udhcp is a very small DHCP client geared towards embedded systems.

Source: <http://udhcp.sourceforge.com/downloads/0.9.8cvs20050303-3/>

Libxml2 (2.7.8)

The "libxml2" library is used in AstroTV as a support for the execution of NCL application. This library was developed for the GNOME software suite and is available under a "MIT" license.

Source: <http://www.xmlsoft.org>

uriparser (0.7.7)

For MPEG-DASH

Source: <http://uriparser.sourceforge.net/>

xerces-c++ (3.1.1)

For MPEG-DASH

Source: <http://xerces.apache.org/>

webp (0.2.1)

For Netflix

Source: <https://code.google.com/p/webp/>

wget (1.10.2)

GNU Wget is a free software package for retrieving files using HTTP, HTTPS and FTP, the most widely-used Internet protocols.

It is a non-interactive commandline tool, so it may easily be called from scripts, cron jobs, terminals without X-Windows support, etc.

Source:

<http://ftp.gnu.org/gnu/wget/wget-1.10.2.tar.gz>

wireless_tools (0.29)

The Wireless Tools (WT) is a set of tools allowing to manipulate the Wireless Extensions.

They use a textual interface and are rather crude, but aim to support the full Wireless Extension.

Source: http://www.hpl.hp.com/personal/Jean_Tourrilhes/Linux/Tools.html

ezxml (0.8.6)

ezXML is a C library for parsing XML documents. Used inside Philips libraries.

Source: <http://sourceforge.net/projects/ezxml/>

SQLite (3.7.7.1)

SQLite is a in-process library that implements a self-contained, serverless, zero-configuration, transactional SQL database engine.

Source: <http://www.sqlite.org/download.html>

AES (aes-src-29-04-09.zip)

Advanced Encryption Standard (AES) is a

specification for the encryption of electronic data.
Used inside Philips libraries.
Source: <http://gladman.plushost.co.uk/oldsite/AES/>

microhttpd (libmicrohttpd-0.9.9.tar.gz)
GNU libmicrohttpd is a small C library that is supposed to make it easy to run an HTTP server as part of another application.
The original download site for this software is :
<http://www.gnu.org/software/libmicrohttpd/>This piece of software is made available under the terms and conditions of the LGPL v2.1 license
Source: <http://ftp.gnu.org/gnu/libmicrohttpd/libmicrohttpd-0.9.9.tar.gz>

yajl (lloyd-yajl-2.0.1-0-gf4b2b1a.tar.gz)
YAJL is a small event-driven (SAX-style) JSON parser written in ANSI C, and a small validating JSON generator. YAJL is released under the ISC license.
The original download site for this software is :
<http://lloyd.github.com/yajl/>This piece of software is made available under the terms and conditions of the ISC license
Source: <http://pkgs.fedoraproject.org/repo/pkgs/yajl/lloyd-yajl-2.0.1-0-gf4b2b1a.tar.gz/df6a751e7797b9c2182efd91b5d64017/lloyd-yajl-2.0.1-0-gf4b2b1a.tar.gz>

HMAC-SHA1 (0.1)
keyed-hash message authentication code (HMAC) is a specific construction for calculating a message authentication code (MAC) involving a cryptographic hash function in combination with a secret cryptographic key.
As with any MAC, it may be used to simultaneously verify both the data integrity and the authentication of a message.
Any cryptographic hash function, such as MD5 or SHA-1, may be used in the calculation of an HMAC; the resulting MAC algorithm is termed HMAC-MD5 or HMAC-SHA1 accordingly.
Source:
http://www.deadhat.com/wlancrypto/hmac_sha1.c

gSoap (2.7.15)
The gSOAP toolkit is an open source C and C++ software development toolkit for SOAP/XML Web services and generic (non-SOAP) C/C++ XML data bindings.
Part of the software embedded in this product is gSOAP software. Portions created by gSOAP are Copyright 2000-2011 Robert A. van Engelen, Genivia inc. All Rights Reserved.
Source: <http://sourceforge.net/projects/gsoap2/>

jquery (1.10.2)
jQuery is a fast and concise JavaScript Library that simplifies HTML document traversing, event handling, animating, and Ajax interactions for rapid web development.

Source: <http://jquery.com/>

Libupnp (1.2.1)
The Linux* SDK for UPnP* Devices (libupnp) provides developers with an API and open source code for building control points, devices, and bridges that are compliant with Version 1.0 of the UPnP Device Architecture Specification.
Source: <http://upnp.sourceforge.net/>

mDNSResponder (mDNSResponder-320.10.80)
The mDNSResponder project is a component of Bonjour, Apple's ease-of-use IP networking initiative:<<http://developer.apple.com/bonjour/>>
In our project, Bonjour is used for the automatic discovery of devices and services
Source: <http://developer.apple.com/bonjour/>

Specifiche

22.1

Informazioni ambientali

Etichetta energetica europea

L'etichetta energetica europea informa i consumatori sulla classe di efficienza energetica di questo prodotto. Maggiore è l'ecocompatibilità della classe di efficienza energetica del prodotto, minore sarà il consumo energetico.

L'etichetta indica la classe di efficienza energetica, il consumo energetico medio del prodotto in uso e il consumo energetico medio per 1 anno. I valori relativi al consumo energetico per questo prodotto sono disponibili sul sito Web Philips nell'area relativa al proprio Paese all'indirizzo www.philips.com/TV

Scheda prodotto

43PUx6201

- Classe di efficienza energetica: A+
- Dimensioni schermo visibile: 108 cm/43"
- Consumo energetico quando acceso (W): 49 W
- Consumo energetico annuale (kWh) *: 72 kWh
- Consumo energetico in standby (W) **: 0,30 W
- Risoluzione display (pixel): 3840 x 2160p

55PUx6201

- Classe di efficienza energetica: A+
- Dimensioni schermo visibile: 139 cm/55"
- Consumo energetico quando acceso (W): 62 W
- Consumo energetico annuale (kWh) *: 91 kWh
- Consumo energetico in standby (W) **: 0,30 W
- Risoluzione display (pixel): 3840 x 2160p

* Consumo energetico in kWh per anno, basato sul consumo energetico del TV in funzione 4 ore al giorno per 365 giorni. Il consumo energetico effettivo dipende da come viene utilizzato il TV.

** Quando il TV viene spento con il telecomando e non è attiva alcuna funzione.

Smaltimento dei materiali

Smaltimento di prodotti e batterie obsolete

Il prodotto è stato progettato e assemblato con materiali e componenti di alta qualità che possono essere riciclati e riutilizzati.



Quando su un prodotto si trova il simbolo del bidone dei rifiuti con una croce, significa che tale prodotto è soggetto alla Direttiva Europea 2012/19/EU.



Informarsi sulle modalità di raccolta dei prodotti elettrici ed elettronici in vigore nella zona in cui si desidera smaltire il prodotto.

Attenersi alle normative locali per lo smaltimento dei rifiuti e non gettare i vecchi prodotti con i normali rifiuti domestici. Il corretto smaltimento dei prodotti non più utilizzabili previene potenziali conseguenze negative per l'ambiente e per la popolazione.

Il prodotto funziona con batterie che rientrano nella direttiva europea 2006/66/EC e che non possono essere smaltite con i normali rifiuti domestici.



Informarsi sulle normative locali relative alla raccolta differenziata delle batterie: un corretto smaltimento consente di evitare conseguenze negative per l'ambiente e la salute.

22.2

Assorbimento

Le specifiche del prodotto sono soggette a modifica senza preavviso. Per ulteriori informazioni sulle specifiche di questo prodotto, visitare il sito Web www.philips.com/support

Assorbimento

- Alimentazione di rete: CA 220-240V +/-10%
- Temperatura ambiente: Da 5 °C a 35 °C
- Funzionalità di risparmio energetico: Modalità Eco, disattivazione delle immagini (per la radio), timer di spegnimento automatico, menu delle impostazioni Eco.

Per informazioni sul consumo energetico, vedere il capitolo **Scheda prodotto**.

La potenza nominale riportata sulla targhetta del prodotto corrisponde al consumo energetico durante il normale uso domestico (IEC62087). La potenza nominale massima, riportata in parentesi, si riferisce alla sicurezza elettrica (IEC60065).

Ricezione

- Ingresso antenna: coassiale da 75 Ohm (IEC75)
- Bande del sintonizzatore: Hyperband, S-Channel, UHF, VHF
- DVB: DVB-T2, DVB-C (cavo) QAM
- Riproduzione video analogica: SECAM, PAL
- Riproduzione video digitale: MPEG2 SD/HD (ISO/IEC 13818-2), MPEG4 SD/HD (ISO/IEC 14496-10)
- Riproduzione audio digitale (ISO/IEC 13818-3)
- Ingresso antenna satellitare: 75 ohm tipo F
- Frequenza in ingresso: da 950 a 2150 MHz
- Livello in ingresso: da 25 a 65 dBm
- DVB-S/S2 QPSK, velocità di trasmissione simbolica da 2 a 45 M, SCPC e MCPC
- LNB: DiSEqC 1.0, supporto da 1 a 4 LNB; scelta della polarità: 14/18 V; scelta della banda: 22 kHz, modalità toni alti, LNB corrente max 300 mA

Tipo di schermo

Dimensione diagonale dello schermo

- 43PUx6201: 108 cm/43"
- 55PUx6201: 139 cm/55"

Risoluzione display

- 3840 x 2160p

Risoluzione video in ingresso

Formati video

Risoluzione - Frequenza di aggiornamento

- 480i - 60 Hz
- 480p - 60 Hz
- 576i - 50 Hz
- 576p - 50 Hz
- 720p - 50 Hz, 60 Hz
- 1080i - 50 Hz, 60 Hz
- 1080p - 24 Hz, 25 Hz, 30 Hz
- 2160p - 24 Hz, 25 Hz, 30 Hz, 50 Hz, 60 Hz

Formati per computer

Risoluzioni (tra gli altri valori)

- 640 x 480p - 60 Hz
- 800 x 600p - 60 Hz
- 1024 x 768p - 60 Hz
- 1280 x 768p - 60 Hz
- 1360 x 765p - 60 Hz
- 1360 x 768p - 60 Hz
- 1280 x 1024p - 60 Hz
- 1920 x 1080p - 60 Hz
- 3840 x 2160p - 24 Hz, 25 Hz, 30 Hz, 50 Hz, 60 Hz

Dimensioni e peso

43PUx6201

- Senza il supporto per montaggio del televisore: Larghezza 968,18 mm - Altezza 575,71 mm - Profondità 81,8 mm - Peso ±9,3 kg
- Con il supporto per montaggio del televisore: Larghezza 968,18 mm - Altezza 622,34 mm - Profondità 204,2 mm - Peso ±9,86 kg

55PUx6201

- Senza il supporto per montaggio del televisore: Larghezza 1239,2 mm - Altezza 724,72 mm - Profondità 87,9 mm - Peso ±15,7 kg
- Con il supporto per montaggio del televisore: Larghezza 1239,2 mm - Altezza 779,48 mm - Profondità 231,74 mm - Peso ±16 kg

Connettività

Parte laterale del TV

- Ingresso HDMI 3
- Ingresso HDMI 4 - MHL
- USB 2
- USB 3
- 1x slot per interfaccia comune: CI+ CAM
- Cuffie: mini-jack stereo da 3,5 mm

Parte posteriore del TV

- Ingresso audio (DVI-HDMI): mini-jack stereo da 3,5 mm
- SCART: Audio L/R, ingresso CVBS, RGB
- CVBS/Y Pb Pr: CVBS/Y Pb Pr, Audio L/R

Base TV

- Ingresso HDMI 1 - ARC
- Ingresso HDMI 2
- USB 1
- Uscita audio: ottico, Toslink
- Rete LAN: RJ45
- Antenna (75 ohm)
- Sintonizzatore satellitare

Suono

- Stereo HD
- Potenza in uscita (RMS): 16W
- Dolby® Digital Plus
- DTS 2.0 + Digital Out™

Multimediale

Collegamenti

- USB 2.0/USB 3.0
- Ethernet LAN RJ-45
- Wi-Fi 802.11b/g/n (integrato)

File system USB supportati

- FAT 16, FAT 32, NTFS

Server multimediali, supportati

- Contenitori: 3GP, AVCHD, AVI, MPEG-PS, MPEG-TS, MPEG-4, Matroska (MKV), Quicktime (MOV, M4V, M4A), Windows Media (ASF/WMV/WMA)
- Codec video: MPEG-1, MPEG-2, MPEG-4 Part 2, MPEG-4 Part 10 AVC (H.264), VC-1, WMV9
- Codec audio: AAC, HE-AAC (v1/v2), AMR-NB, Dolby Digital, Dolby Digital Plus, DTS 2.0 + Digital Out™, MPEG-1/2/2.5 Layer I/II/III (include MP3), WMA (da v2 a v9.2), WMA Pro (v9/v10)
- Sottotitoli:
 - Formati: SAMI, SubRip (SRT), SubViewer (SUB), MicroDVD (TXT), mplayer2 (TXT), TMPlayer (TXT)
 - Codifica caratteri: UTF-8, Europa centrale ed Europa orientale (Windows-1250), cirillico (Windows-1251), greco (Windows-1253), turco (Windows-1254), Europa occidentale (Windows-1252)
- Codec immagini: JPEG
- Limitazioni:
 - La velocità di trasmissione totale massima supportata per un file multimediale è pari a 30 Mbps.
 - La velocità di trasmissione video massima supportata per un file multimediale è pari a 20 Mbps.
 - MPEG-4 AVC (H.264) è supportato fino a High Profile @ L4.1.
 - VC-1 è supportato fino a Advanced Profile @ L3.

Certificazione Wi-Fi

Questo TV supporta dispositivi con certificazione Miracast.

Software server multimediale (DMS) supportato

- È possibile utilizzare qualsiasi software server multimediale con certificazione DLNA V1.5 (DMS).
- È possibile utilizzare Philips TV Remote App (iOS e Android) su dispositivi mobili.

Interoperabilità e prestazioni possono variare in base alle funzionalità del dispositivo mobile e del software in uso.

Guida e supporto

23.1

Registrazione del TV

Registrare il TV per approfittare di una serie di vantaggi, come assistenza completa (inclusi i download), accesso privilegiato a informazioni su prodotti nuovi, offerte e sconti esclusivi, possibilità di vincere premi e, perfino, di partecipare a sondaggi speciali per i nuovi rilasci.

Visitare il sito Web www.philips.com/welcome

23.2

Utilizzo della guida

Apertura della Guida

Premere il tasto **■** (blu) per aprire immediatamente la Guida. Viene visualizzato l'argomento più pertinente all'attività in corso o alla voce selezionata sul televisore. Per cercare gli argomenti in ordine alfabetico, premere il tasto colorato **■** Parole chiave.

Per leggere la Guida come una rubrica, selezionare **Rubrica**.

Prima di eseguire le istruzioni della Guida, chiuderla. Per chiudere la Guida, premere il tasto colorato **■** Chiudi .

Per alcune attività, come il televideo, i tasti colorati hanno funzioni specifiche e non consentono di aprire la Guida.

Guida TV sul tablet, sullo smartphone o sul computer

Per eseguire più facilmente lunghe sequenze di istruzioni, è possibile scaricare la Guida TV in formato PDF per leggerla sul proprio smartphone, tablet o computer. In alternativa, è possibile stampare la pagina pertinente della Guida dal computer. Per scaricare la Guida (manuale dell'utente), visitare il sito Web www.philips.com/support

23.3

Risoluzione dei problemi

Accensione e telecomando

Il TV non si accende

- Scollegare il cavo di alimentazione dalla presa. Attendere un minuto e ricollegarlo.
- Controllare che il cavo di alimentazione sia collegato saldamente.

Scricchiolio all'avvio o allo spegnimento

Quando il televisore viene acceso, spento o messo in standby, si sente uno scricchiolio proveniente dallo chassis del televisore. Lo scricchiolio che si avverte è provocato da una normale espansione e contrazione dello chassis del TV man mano che si raffredda e si riscalda. Ciò non influisce sulle prestazioni.

Il TV non risponde al telecomando

Il TV richiede del tempo per l'accensione. In questo lasso di tempo, il TV non risponde ai comandi del telecomando o a quelli del TV. Si tratta di un comportamento normale.

Se il televisore continua a non rispondere al telecomando, verificare se il telecomando funziona tramite la fotocamera di un telefono cellulare. Attivare la modalità fotocamera del telefono e puntare il telecomando verso la lente della fotocamera. Se si preme qualsiasi pulsante del telecomando e si nota uno sfarfallio rosso del sensore nella fotocamera, il telecomando funziona. In tal caso, occorre controllare il televisore.

Se non si nota alcuno sfarfallio, il telecomando potrebbe essere rotto o le batterie esaurite. Questo metodo di verifica del telecomando non è possibile con i telecomandi associati in modalità wireless al televisore.

Il TV torna in standby dopo aver visualizzato la schermata di avvio Philips

Quando il TV è in standby, viene visualizzata una schermata di avvio Philips, quindi il TV torna alla modalità standby. Si tratta di un comportamento normale. Quando si scollega e si ricollega l'alimentazione del TV, la schermata di avvio viene visualizzata alla successiva accensione. Per accendere il televisore quando si trova in modalità standby, premere il pulsante di accensione sul telecomando del televisore.

La spia di standby continua a lampeggiare

Scollegare il cavo di alimentazione dalla presa. Attendere 5 minuti prima di ricollegare il cavo di alimentazione. Se il lampeggiamento si ripete, rivolgersi al centro di assistenza clienti TV Philips.

Canali

Durante l'installazione non sono stati rilevati canali digitali

Per accertarsi che il televisore supporti DVB-T o DVB-C nel Paese di residenza, vedere le specifiche tecniche.

Accertarsi che tutti i cavi siano adeguatamente collegati e che sia selezionata la rete corretta.

I canali precedentemente sintonizzati non sono visualizzati nell'elenco canali

Controllare che sia stato selezionato l'elenco dei canali corretto.

Immagine

Nessuna immagine/immagine distorta

- Assicurarsi che l'antenna sia correttamente collegata al televisore.
- Assicurarsi di avere selezionato il dispositivo corretto come sorgente di visualizzazione.
- Verificare che il dispositivo esterno o la sorgente siano collegati correttamente.

Audio senza immagini

- Verificare di avere selezionato correttamente le impostazioni delle immagini.

Ricezione dell'antenna scarsa

- Assicurarsi che l'antenna sia correttamente collegata al televisore.
- Altoparlanti, dispositivi audio non collegati a terra, lampade al neon, edifici alti e altri oggetti di grandi dimensioni possono compromettere la qualità della ricezione. Se possibile, provare a migliorare la qualità della ricezione cambiando l'orientamento dell'antenna o allontanando gli apparecchi dal televisore.
- Se la ricezione su un solo canale è di scarsa qualità, sintonizzarlo meglio mediante la sintonia fine.

Scarsa qualità dell'immagine da un dispositivo

- Verificare che il dispositivo sia collegato correttamente.
- Verificare di avere selezionato correttamente le impostazioni delle immagini.

Le impostazioni dell'immagine cambiano dopo qualche tempo

Verificare che **Posizione** sia impostata su **Home**. È possibile modificare e salvare le impostazioni in questa modalità.

Viene visualizzato un banner commerciale

Verificare che **Posizione** sia impostata su **Home**.

Immagine non adatta allo schermo

Utilizzare un formato immagine diverso.

Il formato immagine continua a cambiare nei vari canali.

Selezionare un formato immagine non automatico.

Posizione dell'immagine non corretta

I segnali delle immagini di alcuni dispositivi non si adattano correttamente allo schermo. Controllare l'uscita del segnale del dispositivo.

Immagine del computer non stabile

Verificare che sul computer siano selezionate una risoluzione e una frequenza di aggiornamento supportate.

Suono

Assenza di audio o audio scarso

Se non viene rilevato alcun segnale audio, il televisore disattiva automaticamente l'uscita audio; ciò non indica un malfunzionamento.

- Controllare di avere selezionato le corrette impostazioni audio.
- Assicurarsi che tutti i cavi siano correttamente collegati.
- Assicurarsi di non avere disattivato l'audio né di avere impostato il volume su zero.
- Assicurarsi che l'uscita audio TV sia collegata all'ingresso audio del sistema Home Theater. L'audio dovrebbe essere emesso dagli altoparlanti HTS.
- Per alcuni dispositivi può essere necessario dover abilitare manualmente l'uscita audio HDMI. Se l'audio HDMI è già abilitato, tuttavia non si sente, provare a cambiare il formato dell'audio digitale del dispositivo in PCM (Pulse Code Modulation). Per le istruzioni, fare riferimento alla documentazione in dotazione con il dispositivo.

HDMI e USB

HDMI

- Il supporto dello standard HDCP (Protezione dei contenuti digitali a larghezza di banda elevata) può ritardare il tempo impiegato dal TV per visualizzare i contenuti trasmessi da un dispositivo HDMI.
- Se il TV non riconosce il dispositivo HDMI e non viene visualizzata alcuna immagine, provare a selezionare un altro dispositivo, quindi tornare sul dispositivo desiderato.
- Se l'immagine e il suono di un dispositivo collegato tramite HDMI risultano distorti, verificare se sia possibile risolvere il problema utilizzando un'impostazione **HDMI Ultra HD** diversa. In Guida, premere il tasto colorato **Parole chiave** e cercare **HDMI Ultra HD**.

- Se vi sono interferenze audio intermittenti, assicurarsi che le impostazioni di uscita dal dispositivo HDMI siano corrette.
- Se si utilizza un adattatore HDMI-DVI o un cavo HDMI-DVI, assicurarsi di avere collegato un cavo audio aggiuntivo ad AUDIO IN (solo mini-jack), se disponibile.

HDMI EasyLink non funziona

- Assicurarsi che i dispositivi HDMI siano compatibili con lo standard HDMI-CEC. Le funzioni EasyLink si possono utilizzare solo con dispositivi compatibili con HDMI-CEC.

Nessuna icona del volume visualizzata

- Quando si collega un dispositivo audio HDMI-CEC e si utilizza il telecomando del TV per regolare il livello del volume dal dispositivo, tale comportamento è normale.

Le foto, i video e i file musicali di un dispositivo USB non vengono visualizzati

- Assicurarsi che il dispositivo di memorizzazione USB sia impostato come conforme alla classe della memoria di massa, come descritto nella documentazione del dispositivo stesso.
- Assicurarsi che il dispositivo di memorizzazione USB sia compatibile con il televisore.
- Assicurarsi che i formati dei file audio e delle immagini siano supportati dal televisore.

Riproduzione discontinua dei file USB

- Le prestazioni di trasmissione del dispositivo di memorizzazione USB possono limitare la velocità di trasferimento dei dati sul TV, causando una riproduzione insoddisfacente.

Wi-Fi e Internet

Rete Wi-Fi non trovata o distorta

- Eventuali forni a microonde, telefoni DECT o altri dispositivi Wi-Fi 802.11b/g/n nelle vicinanze potrebbero disturbare la rete wireless.
- Verificare che i firewall della rete consentano l'accesso alla connessione wireless del televisore.
- Se la rete wireless non funziona correttamente, provare l'installazione mediante rete cablata.

Internet non funziona

- Se il collegamento al router è corretto, verificare la connessione ad Internet del router stesso.

Il PC e il collegamento a Internet sono lenti

- Per informazioni sulla copertura interna, sulla velocità di trasferimento e altri fattori che influiscono sulla qualità del segnale, consultare il manuale d'uso del router wireless.
- Il router deve disporre di una connessione Internet ad alta velocità (banda larga).

DHCP

- Se la connessione non riesce, verificare l'impostazione DHCP (Dynamic Host Configuration Protocol) del router. DHCP deve essere attivato.

Lingua del menu errata

Lingua del menu errata

Ripristinare la propria lingua.

Per modificare la lingua dei menu e dei messaggi del televisore...

- 1 - Premere , selezionare **Impostazioni generali > Lingua > Lingua menu** e premere **OK**.
- 2 - Selezionare la lingua desiderata.
- 3 - Premere **◀** (sinistra) più volte, se necessario, per chiudere il menu.

23.4

Guida online

Per risolvere eventuali problemi relativi ai televisori Philips, consultare l'assistenza online. È possibile selezionare la lingua desiderata e immettere il numero di modello del prodotto.

Visitare il sito Web www.philips.com/support.

Sul sito dell'assistenza è possibile trovare il numero di telefono del servizio di assistenza del proprio Paese, nonché le risposte alle domande più frequenti (FAQ). In alcuni Paesi, è possibile parlare direttamente con uno dei nostri collaboratori o inviare le proprie domande tramite e-mail.

È possibile scaricare il nuovo software o manuale TV da consultare sul proprio computer.

23.5

Assistenza clienti/riparazione

Per le richieste di assistenza e riparazione, contattare il numero gratuito dell'assistenza clienti del proprio Paese. Il numero di telefono è riportato nella documentazione cartacea in dotazione con il TV. In alternativa, consultare il nostro sito Web all'indirizzo www.philips.com/support.

Numero di modello e numero di serie del TV

All'utente, verrà chiesto di fornire il numero di modello e di serie del TV. Questi numeri sono riportati sull'etichetta dell'imballo o sulla targhetta sul retro/fondo del TV.

Avviso

Non tentare di riparare da soli il TV. Ciò potrebbe causare gravi lesioni e danni irreparabili al televisore o rendere nulla la garanzia.

Sicurezza e protezione

24.1

Sicurezza

Importante

Prima di utilizzare il TV, leggere attentamente tutte le istruzioni di sicurezza. La garanzia non è valida in caso di danni causati da un utilizzo del TV non conforme alle istruzioni.

Rischio di scosse elettriche o di incendio

- Non esporre il TV a pioggia o acqua. Non posizionare oggetti contenenti liquidi, come i vasi, vicino al TV.
- Nel caso di versamento di liquidi sul o nel TV, staccare immediatamente la presa di corrente.
- Per un controllo del TV prima dell'uso, contattare il centro di assistenza clienti TV Philips.
- Non esporre il TV, il telecomando o le batterie a calore eccessivo. Non collocarli vicino a candele accese, fiamme vive o altre fonti di calore, inclusa la luce diretta del sole.
- Non inserire oggetti nelle fessure di ventilazione o in altre aperture del TV.
- Non collocare oggetti pesanti sul cavo di alimentazione.
- Evitare di esercitare eccessiva pressione sulle spine di alimentazione. Le spine di alimentazione non inserite correttamente possono causare archi elettrici o incendi. Il cavo di alimentazione non deve essere teso quando si gira lo schermo TV.
- Per scollegare il TV dall'alimentazione, staccare la spina del TV. Estrarre sempre il cavo di alimentazione afferrando la spina e non il cavo. Assicurarsi che la spina di alimentazione, il cavo e la presa elettrica siano sempre accessibili.

Rischio di lesioni personali o danni al televisore

- Per sollevare e trasportare un TV che pesa più di 25 kg, sono necessarie due persone.
 - Se si desidera montare il TV su un supporto, utilizzare solo il supporto fornito. Fissare con cura il supporto al TV.
- Collocare il TV su una superficie piana e liscia in grado

di sostenere il peso del TV e del supporto.

- Se il TV viene montato su una parete, assicurarsi che il supporto a parete sia in grado di sostenere il peso. TP Vision non si assume alcun tipo di responsabilità per un montaggio errato o che provochi ferite, lesioni personali o danni.
- Alcune parti di questo prodotto sono di vetro. Maneggiare con cura per evitare ferite o danni.

Rischio di danni al TV

Prima di collegare il TV alla presa elettrica, assicurarsi che la tensione corrisponda al valore riportato sul retro del TV. Non collegare mai il TV alla presa elettrica se la tensione è diversa.

Rischio di lesioni per i bambini

Adottare le seguenti precauzioni per prevenire la caduta del TV e conseguenti lesioni ai bambini:

- Non posizionare il TV su una superficie coperta da un panno o altro materiale che possa essere tirato e rimosso.
- Assicurarsi che non vi siano parti del TV che sporgono dal bordo della superficie di montaggio.
- Se si posiziona il TV su un mobile alto (ad esempio, una libreria), innanzitutto fissare il mobile e il TV alla parete o a un supporto idoneo.
- Informare i bambini sui pericoli legati al fatto di salire sui mobili per raggiungere il TV.

Rischio di ingestione delle batterie

Il telecomando può contenere batterie a bottone che possono essere facilmente ingerite dai bambini. Tenere le batterie lontano dalla portata dei bambini.

Rischio di surriscaldamento

Non installare il TV in uno spazio ristretto. Lasciare uno spazio di almeno 10 cm intorno al TV per consentirne la ventilazione. Assicurarsi che le prese d'aria del TV non siano coperte da tende o altri oggetti.

Temporali

Scollegare il TV dalla presa e dall'antenna quando si avvicina un temporale. Durante il temporale, non toccare le parti del TV, il cavo di alimentazione o dell'antenna.

Rischio di danni all'udito

Non utilizzare le cuffie a un volume elevato o per intervalli di tempo prolungati.

Basse temperature

Se il TV viene trasportato a temperature inferiori a 5 °C, estrarlo dalla confezione e attendere che raggiunga la temperatura ambiente prima di collegarlo alla presa elettrica.

Umidità

In rare occasioni, a seconda dell'umidità e della temperatura, si può creare una piccola quantità di condensa all'interno della parte anteriore del TV in vetro. Per evitare una situazione di questo tipo, non esporre il TV alla luce diretta del sole, a calore o umidità elevata. L'eventuale condensa scompare spontaneamente dopo alcune ore di funzionamento.

La condensa non provoca alcun danno né causa malfunzionamenti del TV.

24.2

Protezione dello schermo

- Non toccare, spingere, strofinare o colpire lo schermo con oggetti di qualsiasi tipo.
- Prima di pulire lo schermo, scollegare il TV.
- Pulire delicatamente il TV e la struttura con un panno morbido e umido. Evitare di toccare i LED Ambilight sul retro del televisore. Non usare sostanze come alcol, prodotti chimici o detergenti sul TV.
- Per evitare deformazioni e scolorimenti, asciugare tempestivamente eventuali gocce d'acqua.
- Evitare di visualizzare immagini fisse per molto tempo, poiché possono creare una persistenza e rimanere visibili anche quando si guarda un'altra immagine. Le immagini fisse includono menu a video, bande nere, visualizzazioni dell'orario e così via. Se è necessario utilizzare immagini fisse, ridurre il contrasto e la luminosità per evitare danni allo schermo.

Termini di utilizzo

2016 © TP Vision Europe B.V. Tutti i diritti riservati.

Questo prodotto è stato immesso sul mercato da TP Vision Europe B.V. o da una delle relative società affiliate, denominate d'ora in poi come TP Vision, il produttore del prodotto. TP Vision è il garante del TV cui è allegata la presente documentazione. Philips e il logo Philips sono marchi registrati di Koninklijke Philips N.V.

Le specifiche sono soggette a modifica senza preavviso. I marchi sono di proprietà di Koninklijke Philips N.V o dei rispettivi proprietari. TP Vision si riserva il diritto di modificare i prodotti in qualsiasi momento, senza l'obbligo di adattare di conseguenza le scorte precedenti.

La documentazione scritta allegata al TV e il manuale disponibile nella memoria del TV o scaricato dal sito Web Philips www.philips.com/support sono da ritenersi adeguati per l'utilizzo previsto del sistema.

Le informazioni contenute nel presente manuale sono da ritenersi adeguate per l'utilizzo consentito del sistema. Se il prodotto, o singoli moduli o procedure, vengono utilizzati per scopi diversi da quelli specificati in questo manuale, è necessario richiedere conferma della validità e adeguatezza delle informazioni qui riportate. TP Vision garantisce che il materiale stesso non viola alcun brevetto statunitense. Non sono previste ulteriori garanzie, espresse o implicite. TP Vision non può essere ritenuta responsabile di eventuali errori nel contenuto del presente documento, né di possibili problemi derivanti da tale contenuto. Gli errori segnalati a Philips verranno corretti e pubblicati sul sito Web di assistenza Philips il prima possibile.

Termini di garanzia: Rischio di lesioni, di danni al TV o di invalidamento della garanzia.

Non tentare di riparare da soli il TV. Utilizzare esclusivamente il TV e gli accessori consigliati dal produttore. Il simbolo di attenzione posto sul retro del TV indica il rischio di scosse elettriche. Non rimuovere mai la copertura del TV. Contattare sempre l'Assistenza Clienti Philips per manutenzione o riparazione. Il numero di telefono è riportato nella documentazione cartacea in dotazione con il TV. In alternativa, consultare il nostro sito Web www.philips.com/support e selezionare il proprio Paese, se necessario. Eventuali operazioni espressamente vietate in questo manuale e procedure di regolazione o montaggio non consigliate o autorizzate nel presente manuale invalidano la garanzia.

Caratteristiche dei pixel

Questo prodotto LCD/LED è costituito da un numero elevato di pixel a colori. Sebbene sia dotato di una

percentuale di pixel attivi al 99,999% (o in quantità superiore), sullo schermo possono comparire costantemente punti neri o più chiari di luce (di colore rosso, verde o blu). Si tratta di una funzione strutturale del display (entro determinati standard comuni di settore) e non di un malfunzionamento.

Conformità CE

Con la presente, TP Vision Europe B.V. dichiara che questo televisore è conforme ai requisiti essenziali e ad altre disposizioni correlate delle Direttive 2014/53/UE RED), 2009/125/CE (Eco Design), 2010/30/UE (etichettatura energetica) e 2011/65/CE (RoHS).

Conformità EMF

TP Vision produce e commercializza numerosi prodotti per il mercato consumer che, come tutti gli apparecchi elettronici, possono emettere e ricevere segnali elettromagnetici. Uno dei più importanti principi aziendali applicati da TP Vision prevede l'adozione di tutte le misure sanitarie e di sicurezza volte a rendere i propri prodotti conformi a tutte le regolamentazioni e a tutti gli standard EMF (Electro Magnetic Field) applicabili alla data di produzione dell'apparecchio.

In base a tale principio, TP Vision sviluppa, produce e commercializza prodotti che non hanno effetti negativi sulla salute. TP Vision conferma che i propri prodotti, se utilizzati nelle modalità previste, sono da ritenersi sicuri in base ai dati scientifici attualmente disponibili. TP Vision collabora attivamente all'elaborazione degli standard internazionali EMF e di sicurezza ed è in grado di anticipare evoluzioni future degli stessi e di implementarle nei propri prodotti.

Copyright

MHL

MHL, Mobile High-Definition Link e il logo MHL sono marchi o marchi registrati di MHL, LLC.



Ultra HD

Il logo DIGITALEUROPE UHD Display è un marchio di DIGITALEUROPE.



HDMI

I termini HDMI e HDMI High-Definition Multimedia Interface e il logo HDMI sono marchi o marchi registrati di HDMI Licensing LLC negli Stati Uniti e in altri Paesi.



Dolby Digital Plus

Realizzato su licenza di Dolby Laboratories. Dolby e il simbolo con la doppia D sono marchi di Dolby Laboratories.



DTS 2.0 + Digital Out™

Per i brevetti DTS, visitare il sito <http://patents.dts.com>. Realizzato su licenza di DTS Licensing Limited. DTS, il simbolo e DTS e il simbolo insieme sono marchi registrati e DTS 2.0+Digital Out è un marchio registrato di DTS, Inc. © DTS, Inc. Tutti i diritti riservati.



DTVi

Il marchio e il logo DTVi sono marchi registrati di Pontifical Catholic University of Rio de Janeiro (PUC-Rio) e di Federal University of Paraíba (UFPB).

Java

Java e tutti gli altri marchi basati su Java sono marchi registrati di Oracle e/o sue affiliate, negli Stati Uniti e in altri Paesi.

Microsoft

Windows Media

Windows Media è un marchio registrato o un marchio di Microsoft Corporation negli Stati Uniti e/o in altri Paesi.



Microsoft PlayReady

I proprietari dei contenuti utilizzano la tecnologia di accesso ai contenuti Microsoft PlayReady™ per proteggere la rispettiva proprietà intellettuale, inclusi i contenuti protetti da copyright.

Il presente dispositivo utilizza la tecnologia PlayReady per l'accesso ai contenuti protetti tramite PlayReady e/o WMDRM. In caso di erronea applicazione, da parte del dispositivo, delle limitazioni relative all'utilizzo dei contenuti, i proprietari di tali contenuti potrebbero richiedere a Microsoft la revoca dell'autorizzazione all'utilizzo dei contenuti protetti

tramite PlayReady da parte del dispositivo. La revoca non riguarda i contenuti privi di protezione o i contenuti protetti tramite altre tecnologie di accesso ai contenuti. I proprietari dei contenuti potrebbero richiedere all'utente di aggiornare la tecnologia PlayReady per l'accesso ai propri contenuti. Se l'utente rifiuta di eseguire un aggiornamento, non potrà accedere ai contenuti che richiedono l'aggiornamento.

26.9

Wi-Fi Alliance

Wi-Fi®, il logo Wi-Fi CERTIFIED e il logo Wi-Fi sono marchi registrati della Wi-Fi Alliance.



26.10

Kensington

Kensington e MicroSaver sono marchi registrati di ACCO World Corporation, la cui registrazione è stata accettata negli Stati Uniti e richiesta in altri Paesi del mondo.



26.11

Software MHEG

Il copyright sul software MHEG ("il Software") compreso nel televisore ("il presente prodotto") e incluso per consentire di utilizzare le funzionalità interattive del televisore è di proprietà di S&T CLIENT SYSTEMS LIMITED ("il Proprietario"). L'utente è autorizzato a utilizzare il Software esclusivamente con il presente prodotto.

26.12

Altri marchi

Tutti gli altri marchi registrati e non registrati sono di proprietà dei rispettivi detentori.

Declinazione di responsabilità in relazione a servizi e/o software offerti da terzi

I servizi e/o software offerti da terzi possono essere modificati, sospesi o terminati senza preavviso. TP Vision non si assume alcuna responsabilità in tali casi.

Indice

A

Accensione 26
Accesso universale 70
Accesso universale, Altoparlanti/cuffia 71
Accesso universale, Ipodenti 70
Aggiornamento automatico canali 73
Alti 62
Ambilight, avanzate - Colore parete 53
Ambilight, avanzate - Spegnimento del TV 53
Ambilight, impostazioni Ambilight 52
Ambilight, luminosità Ambilight 52
Ambilight, saturazione Ambilight 52
Ambilight, stile Ambilight 52
Ambilight, stile Ambilight - Segui i colori 52
Ambilight, stile Ambilight - Segui il video 52
Antenna, Installazione manuale 75
App gallery (Galleria applicazioni) 50
Assistenza clienti 98
Assistenza online 98
Assistenza, online 98
Audio Out - Ottico, suggerimenti 16

B

Bassi 61
Bilanciamento Audio Out 19

C

CAM, Conditional Access Module 16
Canale 30
Canale, Aggiornamento automatico canali 73
Canale, Aggiornamento manuale canali 73
Canale, fascia d'età 32
Canale, guida TV 36
Canale, Installazione satelliti 75
Canale, Installazione via antenna 73
Canale, Installazione via cavo 73
Canale, Lista canali 30
Canale, Lista canali, apertura 30
Canale, Lista canali, filtro 31
Canale, Lista canali, informazioni 30
Canale, opzioni 32
Canale, passaggio a altro canale 31
Canale, Reinstallazione 73
Canale, Stazioni radio 30
Cancella memoria Internet 10
Cancellazione connessione Miracast 10
Cavo, Installazione manuale 75
Certificazione di ecocompatibilità europea 93
Chiave elettronica 67
CI+ 16
Clear Sound 63
Collegamento alimentazione 6
Collegamento antenna 7
Collegamento SCART, suggerimenti 15
Collegamento YPbPr, suggerimenti 15
Collegamento, unità flash USB 24
Colore 58
Colore, Ottimizzazione dei colori 58
Colore, temperatura colore personalizzata 59
Colore, temperatura del colore 59
Commenti audio 70
Computer, collegamento 25

Connettore satellitare 7
Console di gioco, collegamento 21
Contatta Philips 98
Contrasto 58
Contrasto retroilluminazione 58
Contrasto, Contrasto dinamico 59
Contrasto, Contrasto video 59
Contrasto, Gamma 60
Contrasto, modalità di contrasto 59
Copia elenco canali 79
Copia elenco canali, caricamento 80
Copia elenco canali, copia 79
Copia elenco canali, versione corrente 80
Cuffie, collegamento 20

D

Descrizione audio 70
Dimensioni intervalli di frequenza 74
DMR, Digital Media Renderer 10
DVB (Digital Video Broadcast) 74

E

EasyLink 13
EasyLink, attivazione o disattivazione 14
EasyLink, impostazioni 14
EasyLink, telecomando 14

F

Fascia d'età 32
File multimediali, da un computer o NAS 45
File multimediali, da un'unità USB 45
Film a noleggio 50
Formato Audio Out 19
Formato immagine 60
Formato immagine, avanzate 61
Formato immagine, basic 60
Foto, video e musica 45
Fotocamera, collegamento 24
Frequenza di rete 74

G

Gamma 60
Gioco o computer 44
Gioco o computer, impostazioni 58
Guida connettività 12
Guida TV 36
Guida TV, dati e informazioni 36
Guida TV, dati/informazioni 36
Guida TV, promemoria 37

H

Hard disk USB, installazione 22
Hard disk USB, spazio su disco 21
HbbTV 35
HDMI MHL 13
HDMI, ARC 13
HDMI, collegamento DVI 14

I

Immagine, colore 58
Immagine, contrasto retroilluminazione 58
Immagine, nitidezza 58
Impostazioni Audio Out 18

Impostazioni dell'orologio 69
Impostazioni Eco 64
Impostazioni lingua 67
Incredible Surround 62
Installazione di rete 8
Installazione TV 73
Ipodenti 70
Ipovedenti 70
Istruzioni di sicurezza 99

I

iTV 35

L

Lettore dischi Blu-ray, collegamento 20

L

lettore DVD 20

L

Lingua audio 33
Lingua audio, principale 33
Lingua audio, secondaria 33
Lingua del televideo, principale 34
Lingua del televideo, secondaria 34
Lingua sottotitoli 33
Lingua sottotitoli, principale 33
Lingua sottotitoli, secondaria 33
Logo canali 66

M

Menu Home 41
Messaggio di aggiornamento canale 73
MHEG 34
Miracast™, attivazione 47
Modalità Surround 62
Modo frequenza di rete 74
Moduli CAM satellitari 76

N

Nitidezza 58
Nitidezza, Riduzione artefatti MPEG 60
Nitidezza, Riduzione del rumore 60
Nitidezza, Ultra Resolution 60
Non udenti 70
Non vedenti 70

O

Opzioni su un canale 32

P

Pausa TV 39
PIN CAM 17
Pixel Plus Link 14
Posizionamento, distanza di visualizzazione 6
Posizionamento, posizionamento del televisore 6
Problemi 96
Problemi, canali 97
Problemi, connessione, HDMI 97
Problemi, connessione, Internet 98
Problemi, connessione, USB 97
Problemi, connessione, Wi-Fi 98
Problemi, immagine 97
Problemi, lingua del menu 98
Problemi, suono 97
Problemi, telecomando 96

Q

Qualità ricezione 74

R

Registra il prodotto 96
Registrazione 38
Regolazione Audio Out 19
Regolazione automatica volume 62
Reinstalla TV 73
Rete cablata 9
Rete wireless 8
Rete, attivazione del Wi-Fi 10
Rete, cablata 9
Rete, cancellazione connessione Wi-Fi Miracast 10
Rete, connessione 8
Rete, impostazioni 9
Rete, IP statico 9
Rete, nome rete TV 10
Rete, problema 8
Rete, visualizzazione impostazioni 9
Rete, Wi-Fi Smart Screen 10
Rete, wireless 8
Rete, WoWLAN 9
Rete, WPS 8
Rete, WPS con codice PIN 8
Ricerca frequenza 74
Ricezione test 74
Riduzione artefatti MPEG 60
Riduzione rumore 60
Riparazione 98
Ritardo Audio Out 18

S

Satellite, Aggiunta di un satellite 77
Satellite, Installazione manuale 78
Satellite, pacchetti di canali 76
Satellite, Rimozione di un satellite 77
Satellite, Unicable 77
Scheda prodotto 93
Selezione video 32
Sincronizzazione audio e video 18
Sincronizzazione audio-video 18
Sistema Home Theater, multicanale 19
Sistema Home Theater, regolazione volume 19
Sistema Home Theatre, problemi 19
Sleeptimer 26
Slot per interfaccia standard CI 16
Smaltimento dei materiali 93
Smaltimento del televisore o delle batterie 93
Smart Card, CAM 16
Smart TV 48
Software open source 82
Software, Aggiornamento 81
Sottotitolo 32
Spegnimento automatico 27
Stile audio 61
Stile immagine 57
Su Supporto TV, Posizione TV 63
Sulla parete, Posizione TV 63
Suono, Clear Sound 63
Suono, modalità surround 62
Suono, Regolazione automatica volume 62
Suono, Toni alti 62
Suono, Toni bassi 61
Suono, Volume cuffia 63
Supporti 45

T

Tasti sul TV 26
Tastiera USB, collegamento 23

Tastiera, collegamento 23
Tasto rosso 35
Telecomando e batterie 29
Televideo 34
Testo 34
Timer di spegnimento 27
TV interattiva 35

U

Ultra HD HDMI 65
Unicable 77

V

Videocamera, collegamento 24
Vietato ai minori 32
Visione dei programmi TV 31
Volume cuffia 63

W

Wi-Fi 8
WoWLAN 9



www.philips.com/support

Հայաստան - Armenia
Հաճախորդների սպասարկում
0 800 01 004
փոխանցված 0,03€/ min

Azərbaycan - Azerbaijan
Müştəri xidmətləri
088 220 00 04
Köçürüldü zəng edin 0,17€/min

България
Грижа за клиента
02 4916 273
(Национален номер)

België/Belgique
Klantenservice/
Service Consommateurs
02 700 72 62
(0.15€/min.)

Bosna i Hercegovina
Potpora potrošačima
033 941 251
(Lokalni poziv)

Republika Srbija Potpora
potrošačima
011 321 6840
(Lokalni poziv)

Česká republika
Zákaznická podpora
228 880 895
(Místní tarif)

Danmark
Kundeservice
3525 8314

Deutschland
Kundendienst
069 66 80 10 10
(Zum Festnetzstarif Ihres
Anbieters)

Ελλάδα
Τμήμα καταναλωτών
2111983028
(Διεθνής κλήση)

Eesti
Klienditugi
668 30 61
(Kohalikud kõned)

España
Atención al consumidor
913 496 582
(0,10€ + 0,08€/min.)

France
Service Consommateurs
01 57 32 40 50
(coût d'un appel local sauf
surcoût éventuel selon opérateur
réseau)

Hrvatska
Potpora potrošačima
01 777 66 01
(Lokalni poziv)

Indonesia
Consumer Care
0800 133 3000

Ireland
Consumer Care
015 24 54 45
(National Call)

Italia
Servizio Consumatori
0245 28 70 14
(Chiamata nazionale)

Қазақстан Республикасы
байланыс орталығы
810 800 2000 00 04
(стационарлық нөмірлерден
Қазақстан Республикасы бойынша
қоңырау шалу тегін)

Latvija
Klientu atbalsts
6616 32 63
(Vietēlais tarifs)

Lietuva
Klientų palaikymo tarnyba
8 521 402 93
(Vietiniais tarifais)

Luxembourg
Service Consommateurs
2487 11 00
(Appel nat./ (Nationale Ruf)

Magyarország
Ügyfélszolgálat
(061) 700 81 51
(Belföldi hívás)

Malaysia
Consumer Care
1800 220 180

Nederland
Klantenservice
0900 202 08 71
(1€/gesprek)

Norge
Forbrukerstøtte
22 97 19 14

Österreich
Kundendienst
0150 284 21 40
(0,05€/Min.)

Республика Беларусь
Контакт Центр
8 10 (800) 2000 00 04
(бесплатный звонок по
Республике Беларусь со
стационарных номеров)

Российская Федерация
Контакт Центр
8 (800) 220 00 04
(бесплатный звонок по России)

Polska
Wsparcie Klienta
22 397 15 04
(Połączenie lokalne)

Portugal
Assistência a clientes
800 780 068
(0,03€/min. – Móvel 0,28€/min.)

România
Serviciul Clienti
031 630 00 42
(Tarif local)

Schweiz/Suisse/Svizzera
Kundendienst/Service
Consommateurs/Servizio
Consumatori
0848 000 291
(0,04 CHF/Min)

Slovenija
Skrb za potrošnike
01 88 88 312
(Lokalni klic)

Slovensko
Zákaznická podpora
02 332 154 93
(vnútroštátny hovor)

Suomi
Finland Kuluttajapalvelu
09 88 62 50 40

Sverige
Kundtjänst
08 57 92 90 96

Türkiye
Tüketici Hizmetleri
0 850 222 44 66

Україна
Служба підтримки
споживачів
0-800-500-480
(дзвінки зі стаціонарних і
мобільних телефонів у межах
України безкоштовні)

Кыргызстан
Байланыш борбору
810 800 2000 00 04

United Kingdom
Consumer Care
020 79 49 03 19
(5p/min BT landline)



All registered and unregistered trademarks are property of their respective owners. Specifications are subject to change without notice. Philips and the Philips' shield emblem are trademarks of Koninklijke Philips N.V. and are used under license from Koninklijke Philips N.V. 2016 © TP Vision Europe B.V. All rights reserved.

philips.com