

TV

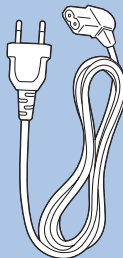
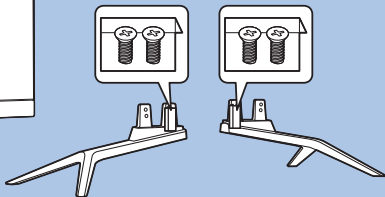

OLED
901F series

Register your product and get support at
www.philips.com/welcome

PHILIPS



English - Read the safety instructions.

Български - Прочетете инструкциите за безопасност.

Čeština - Přečtěte si bezpečnostní pokyny.

Hrvatski - Pročitajte sigurnosne upute.

Dansk - Læs sikkerhedsforskrifterne.

Deutsch - Lesen Sie die Sicherheitshinweise.

Ελληνικά - Διαβάστε τις οδηγίες ασφαλείας.

Eesti - Lugege ohutusnõudeid.

Español - Lea las instrucciones de seguridad.

Français - Lisez les consignes de sécurité.

Gaeilge - Léigh na treoracha sábháilteachta.

Bahasa Indonesia - Baca petunjuk keselamatan.

Italiano - Leggere le istruzioni di sicurezza.

Қазақша - Қорғаныстық нұсқаулар.

Latviešu - Izlasiet drošības norādījumus.

Lietuvių - Perskaitykite saugos instrukcijas.

Македонски - Прочитајте ги безбедносните инструкции.

Magyar - Olvassa el a biztonsági utasításokat.

Bahasa Malaysia - Baca arahan keselamatan.

Nederlands - Lees de veiligheidsvoorschriften.

Norsk - Les sikkerhetsforskriftene.

Polski - Zapoznaj się z instrukcjami bezpieczeństwa.

Português - Leia as instruções de segurança.

Română - Citiți instrucțiunile de siguranță.

Русский - Читайте инструкции по технике безопасности.

Srpski - Pročitajte bezbednosna uputstva.

Slovenščina - Preberite varnostna navodila.

Slovenský - Prečítajte si bezpečnostné pokyny.

Suomi - Lue turvaohjeet.

Svenska - Läs säkerhetsinstruktionerna.

ภาษาไทย - โปรดอ่านคำแนะนำด้านความปลอดภัย

Türkçe - Güvenlik talimatlarını okuyun.

Українська - Читайте інструкції з техніки безпеки.

Қыргызча - Коопсуздук техникасы боюнча нускаманы окуңуз.

Tiếng Việt - Hãy đọc chỉ dẫn an toàn.

简体中文 - 请阅读安全说明。

繁體中文 - 請閱讀安全說明。

العربية قراءة تعليمات السلامة.

עברית קראו את הוראות הבטיחות



1

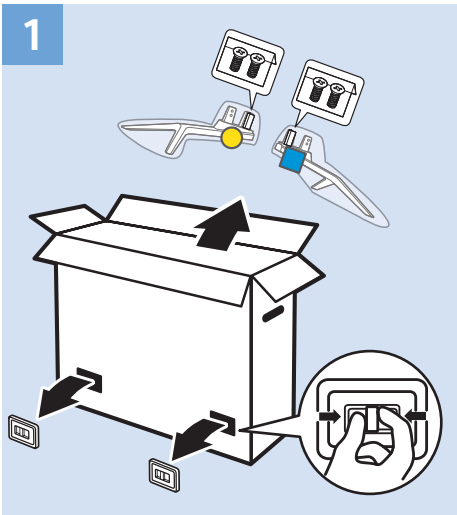

2

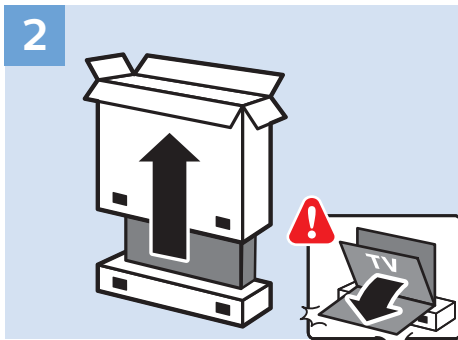

3

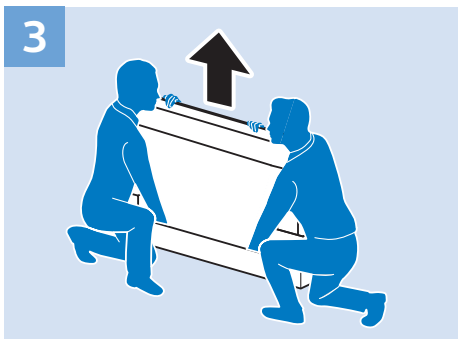

4

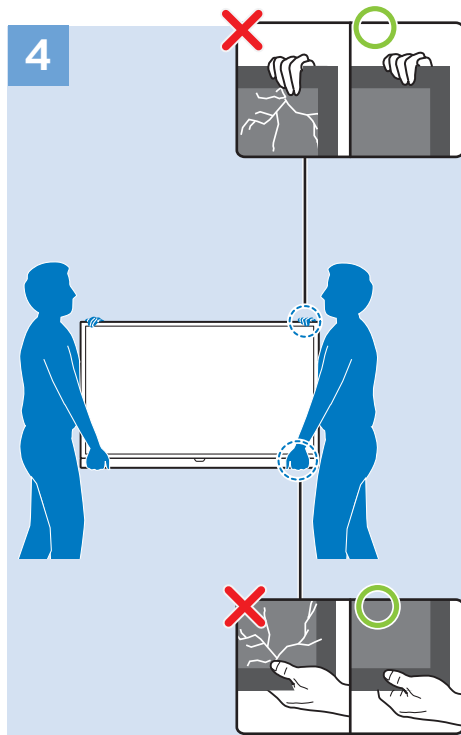

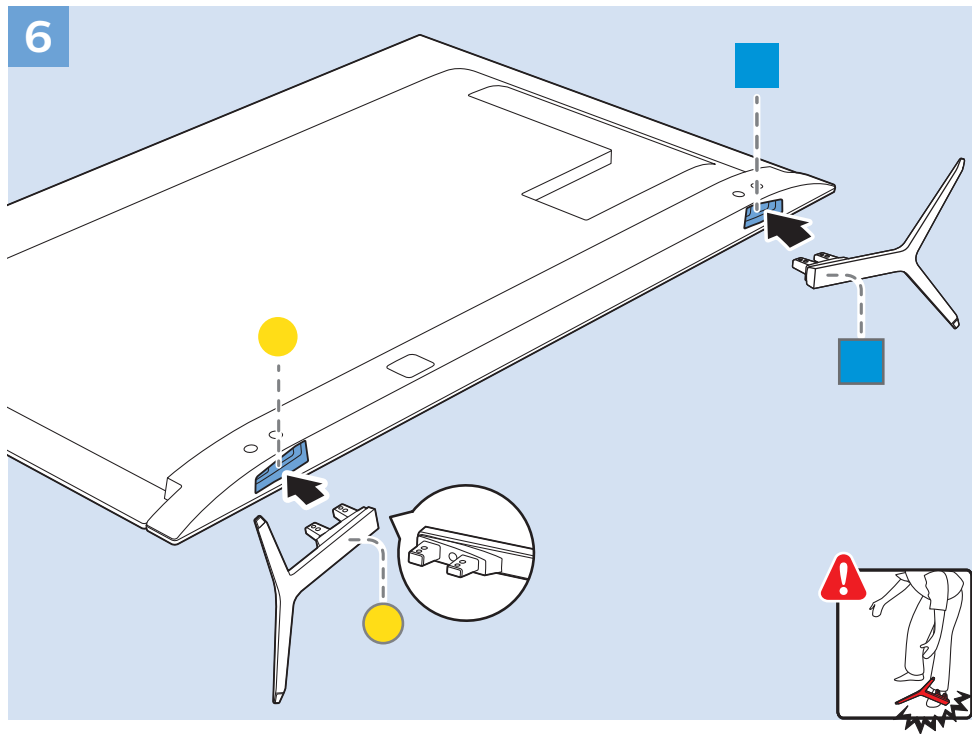
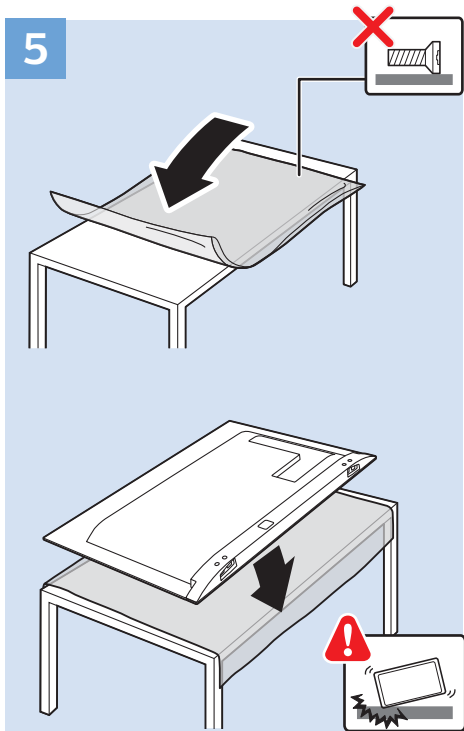

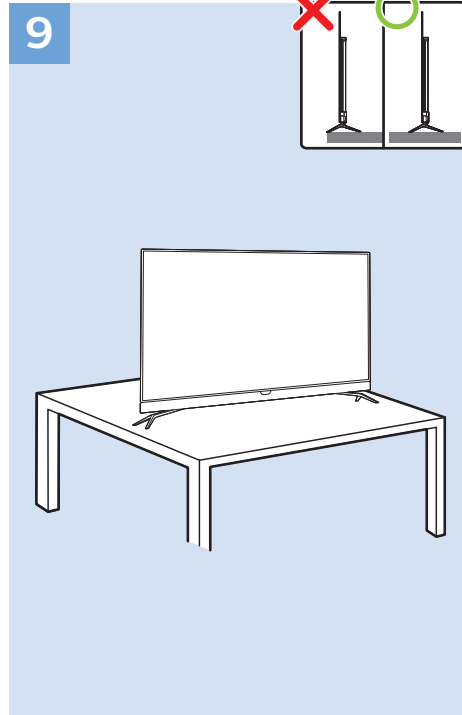
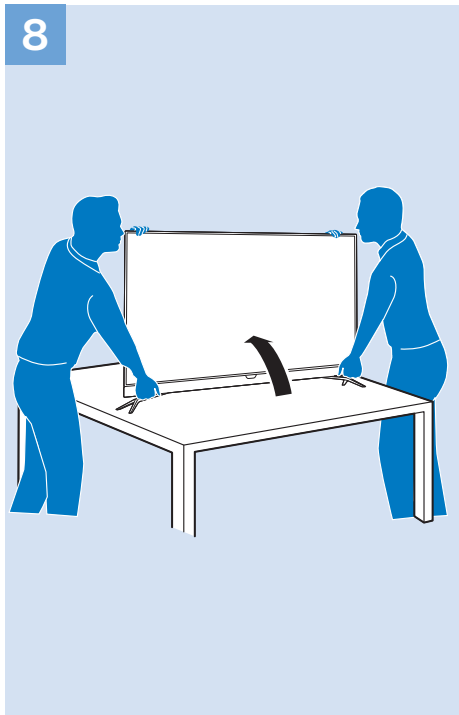
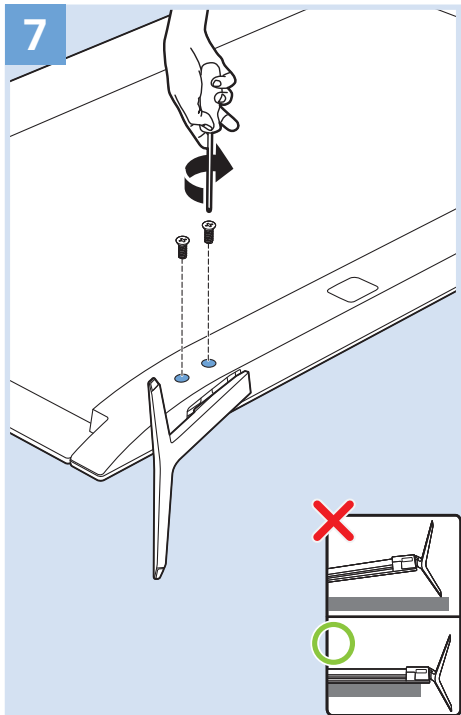

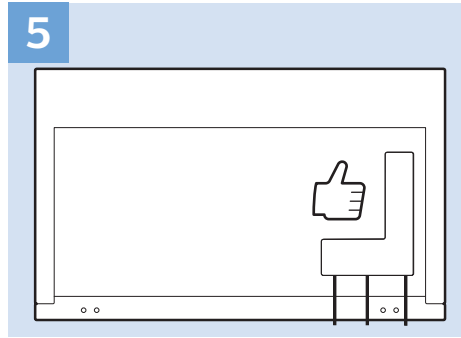
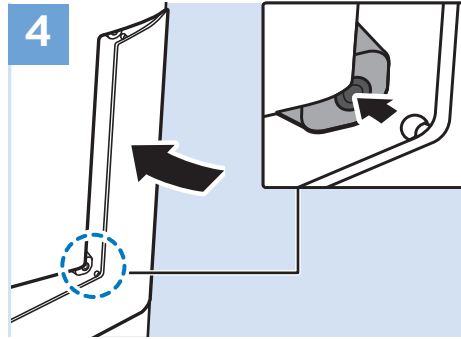
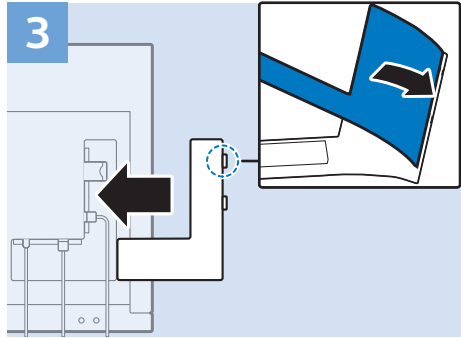
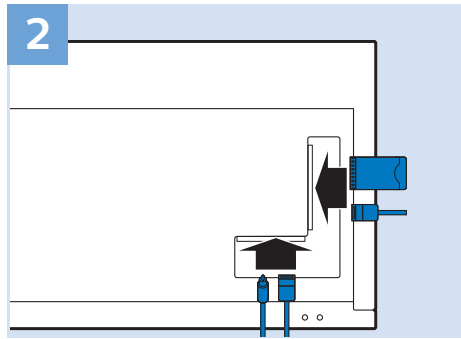
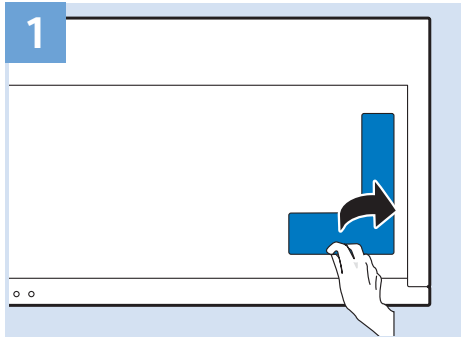
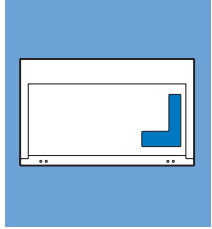

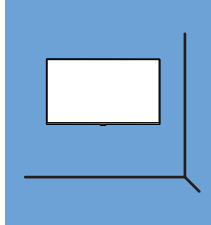

VESA 400x400
M6

55"

139cm

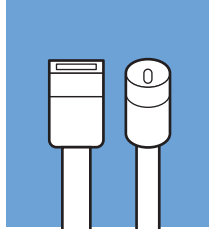

www.philips.com/connectivityguide

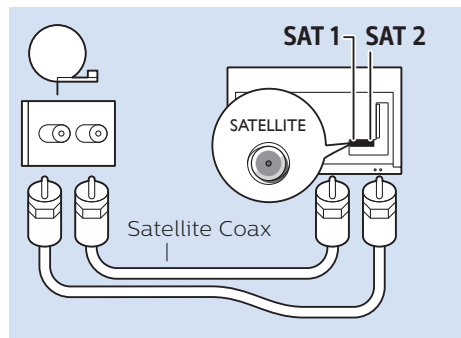
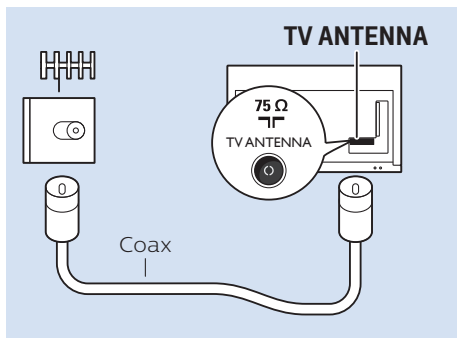
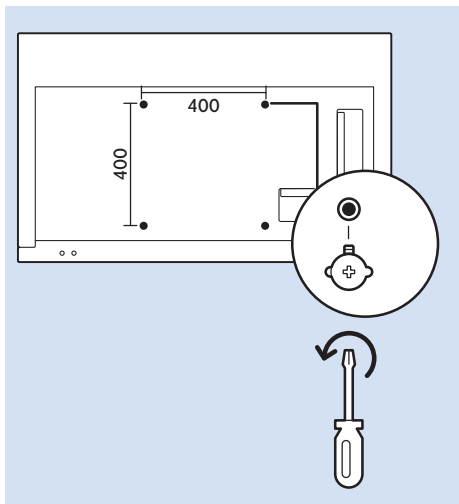
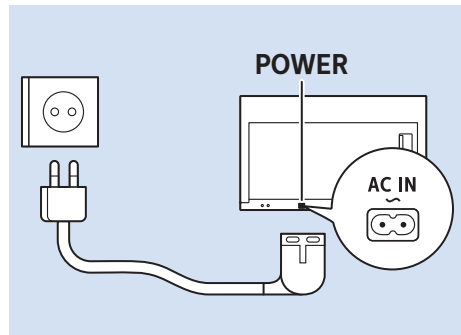

Common Interface - CAM 1

COMMON INTERFACE 1

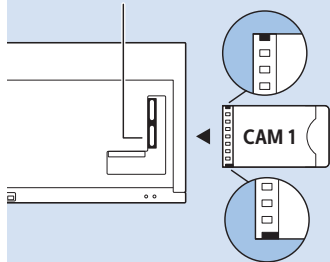

Network - Wired

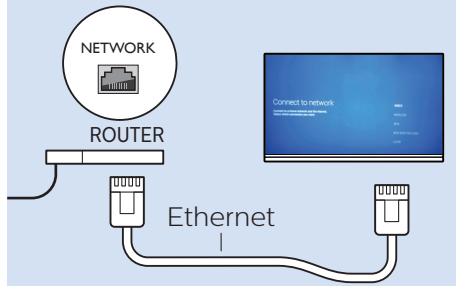

Home Theatre System - Audio

DIGITAL AUDIO OUT - OPTICAL

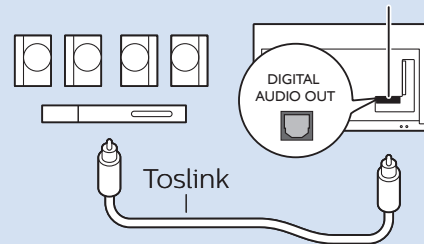

Common Interface - CAM 2

COMMON INTERFACE 2

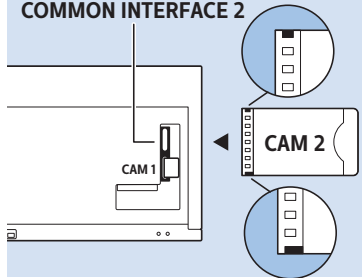

Network - Wireless

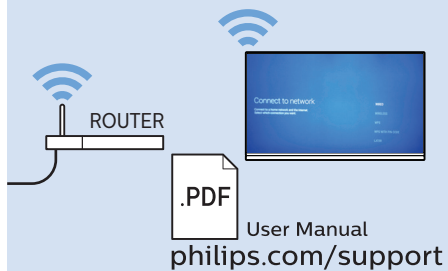

Headphones

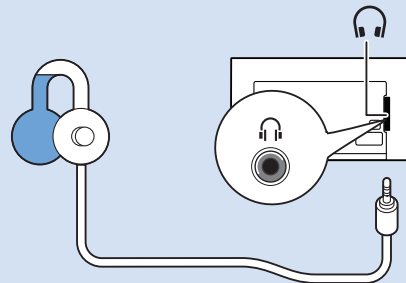

Set top box / Multimedia Player

HDMI 1, 2, 3, 4 (ARC)

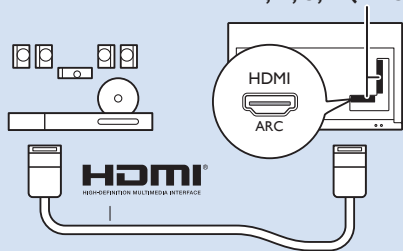
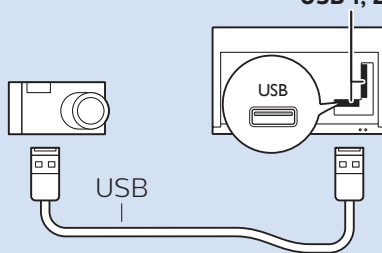

Photo Camera

USB 1, 2



MHL

HDMI 4 / MHL

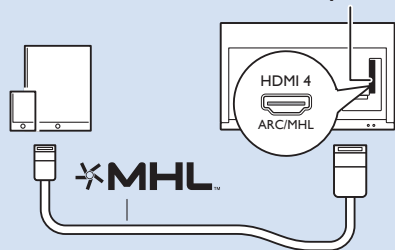

USB Hard Drive

USB 3

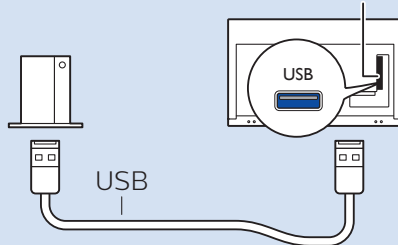

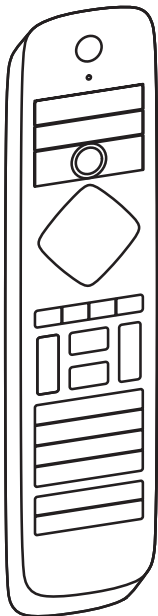

English – The remote control uses Bluetooth to send its commands to the TV.

You need to refer following pages to pair the remote control to the TV before using.

Български Дистанционното управление на телевизора използва Bluetooth, за да изпраща командите си до телевизора

Česky Dálkový ovladač televizoru využívá pro odesílání příkazů televizoru signály Bluetooth

Hrvatski Daljinski upravljač televizora koristi Bluetooth za slanje naredbi televizoru

Dansk TV-fjernbetjeningen bruger Bluetooth til at sende kommandoer til TV'et

Deutsch Die Fernbedienung des Fernsehers nutzt Bluetooth zur Übertragung von Befehlen an den Fernseher

Ελληνικά Το τηλεχειριστήριο χρησιμοποιεί Bluetooth για την αποστολή των εντολών προς την τηλεόραση

Eesti Teleri kaugjuhtimispult kasutab telerisse käskude saatmiseks Bluetoothi

Español El mando a distancia del televisor utiliza Bluetooth para enviar los comandos al televisor.

Français La télécommande du téléviseur utilise le Bluetooth pour envoyer ses commandes au téléviseur

Gaeilge Úsáideann cianrialtán na teilifíse Bluetooth chun a orduithe a sheoladh chuig an an teilifís

Bahasa Indonesia Remote control TV menggunakan Bluetooth untuk mengirimkan perintahnya ke TV

Italiano Il telecomando del televisore utilizza il Bluetooth per inviare i relativi comandi al televisore

Қазақша Теледидардың қашықтан басқару құралы теледидарға пәрмен жіберу үшін Bluetooth мүмкіндігін пайдаланады

Latviešu Televizora tālvadības pultī tiek izmantots Bluetooth, lai televizoram sūtītu komandas

Lietuvių Televizoriaus nuotolinio valdymo pultas siunčia komandas televizoriui „Bluetooth“ ryšiu

Македонски Далечинскиот управувач од телевизорот користи Bluetooth за да ги испрати своите наредби до телевизорот

Magyar A TV távvezérlője Bluetooth segítségével küldi a parancsokat a TV-készüléknek

Bahasa Melayu Alat kawalan jauh TV menggunakan Bluetooth untuk menghantar perintahnya ke TV.

Nederlands De afstandsbediening van de TV gebruikt Bluetooth voor het bedienen van de TV

Norsk Fjernkontrollen til TV-en bruker Bluetooth til å sende kommandoer til TV-en

Polski Pilot telewizora używa technologii Bluetooth w celu wysyłania poleceń do telewizora

Português O telecomando do televisor usa Bluetooth para enviar os comandos para o televisor

Română Telecomanda televizorului utilizează BT (Bluetooth) pentru a trimite comenzile la televizor.

Русский Команды с пульта ДУ отправляются на телевизор по Bluetooth-соединению.

Srpski	Daljinski upravljač za slanje komandi na televizor koristi Bluetooth.
Slovenščina	Daljinski upravljalnik televizorja pošilja ukaze televizorju prek povezave Bluetooth.
Slovenský	Diaľkové ovládanie televízora využíva na odosielanie príkazov do televízora technológiu Bluetooth.
Suomi	Television kaukosäädin käyttää Bluetooth-yhteyttä komentojen lähettämiseen televisiolle
Svenska	TV:ns fjärrkontroll använder Bluetooth för att skicka kommandon till TV:n
ภาษาไทย	รีโมทคอนโทรลของทีวีจะใช้ Bluetooth ในการส่งคำสั่งไปยังทีวี ด้วย Bluetooth คุณจึงไม่จำเป็นต้องซื้อรีโมทคอนโทรลเข้าหาทีวี
Türkçe	TV uzaktan kumandası, komutlarını TV'ye göndermek için Bluetooth kullanır.
Українська	Для надсилання команд телевізору пульт дистанційного керування телевізора використовує Bluetooth
Tiếng Việt	Đi ể u khiển từ xa của TV sử dụng Bluetooth để gửi các lệnh của nó đ ể n TV
简体中文	电视的遥控器通过蓝牙向电视发送命令
繁體中文	電視遙控器使用藍牙對電視發送指令
	العربية التلفزيون إلى أو امره لإرسال Bluetooth بالتلفزيون الخاص بُعد عن التحكم جهاز يستخدم
	עברית לטלוויזיה פקודות לשליחת Bluetooth-ב משתמש הטלוויזיה של הרחוק השלט

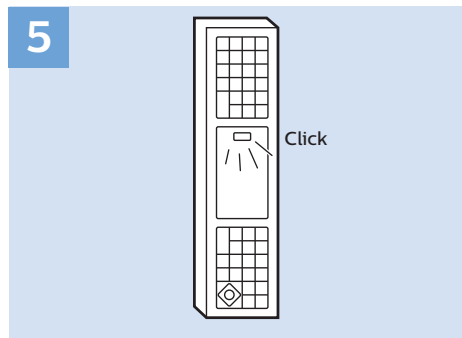
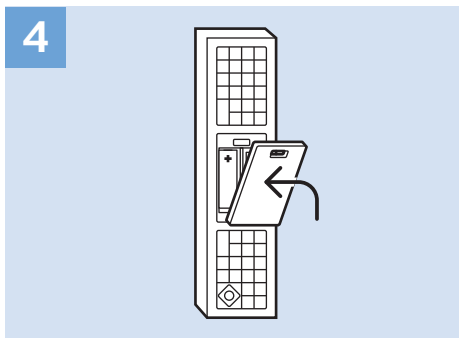
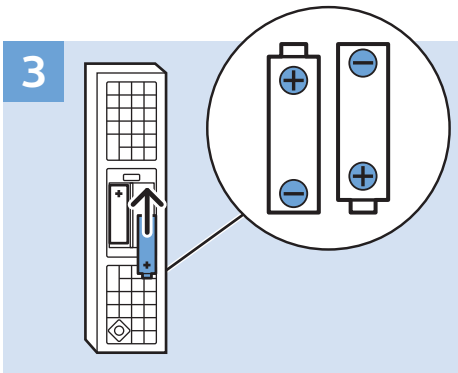
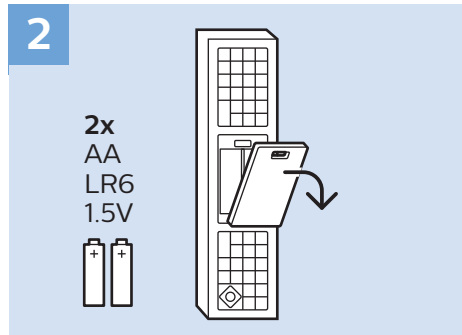
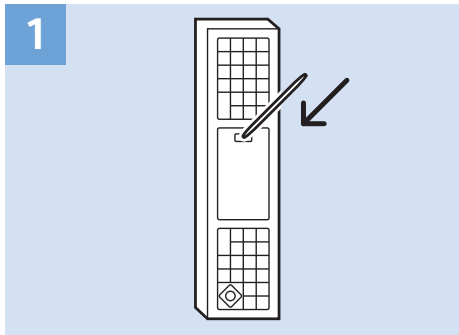
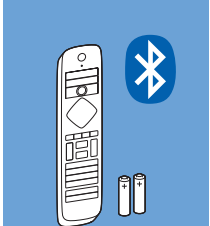

1

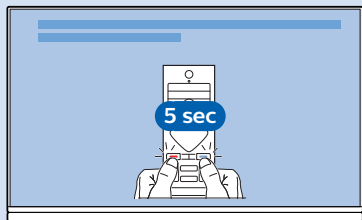

Hello! Bonjour!
Привет!

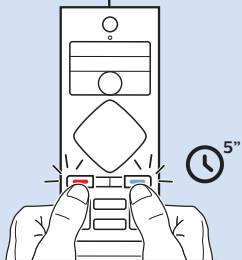

2

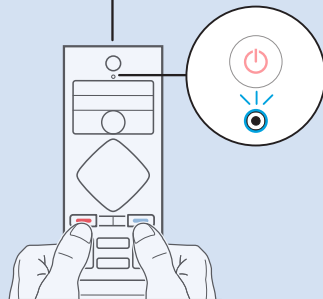
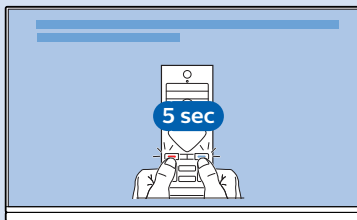

3

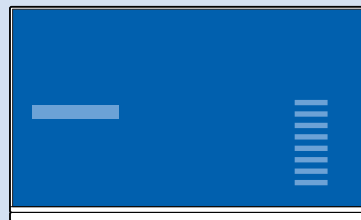

English – The remote control uses IR (infrared) to send its commands to the TV. You don't need to pair the remote control to the TV before using.

Always make sure you point the remote control at the infrared sensor on the front of the TV. Do not put any objects in front of IR sensor of the TV, it may block the IR signal.

Български Телевизорът може да приема и команди от дистанционно управление, което използва IR (инфрачервени лъчи) за изпращане на командите. Ако използвате такава дистанционно управление, винаги се стремете да насочвате дистанционното управление към инфрачервения датчик отпред на телевизора.

Česky Televizor může přijímat příkazy i z dálkového ovladače využívajícího k odesílání příkazů infračervené signály (IR neboli infrared). Pokud používáte tento typ dálkového ovladače, vždy dbejte na to, abyste dálkovým ovladačem mířili na infračervený snímač na přední části televizoru.

Hrvatski Televizor može primati naredbe i s daljinskog upravljača koji koristi IR (infracrvenu vezu) za slanje naredbi. Ako koristite takav daljinski upravljač, uvijek usmjerite daljinski upravljač prema infracrvenom senzoru na prednjoj strani televizora.

Dansk TV'et kan modtage kommandoer fra en fjernbetjening, som bruger IR (infrarød) til at sende kommandoer. Hvis du bruger denne type fjernbetjening, skal du altid pege med fjernbetjeningen på den infrarøde sensor på forsiden af TV'et.

Deutsch Der Fernseher kann Befehle von einer Fernbedienung empfangen, die Infrarot (IR) zur Befehlsübertragung verwendet. Achten Sie bei der Verwendung einer derartigen Fernbedienung darauf, dass die Fernbedienung stets auf den Infrarotsensor an der Vorderseite des Fernsehers gerichtet ist.

Ελληνικά Η τηλεόραση μπορεί να δεχθεί εντολές και από τηλεχειριστήρια που χρησιμοποιούν υπέρυθρες ακτίνες (IR) για την αποστολή των εντολών. Αν χρησιμοποιείτε τηλεχειριστήριο υπέρυθρων, το τηλεχειριστήριο πρέπει να είναι πάντοτε στραμμένο προς τον αισθητήρα υπέρυθρων στην πρόσοψη της τηλεόρασης.

Eesti Teler suudab vastu võtta infrapunakiirgust kasutava puldi kāske. Kui kasutate sellist pulti, suunake pult teleri esiküljel oleva infrapunaauduri poole.

Español El televisor puede recibir comandos de un mando a distancia que utilice IR (infrarrojos) para enviar los comandos. Si utiliza un mando a distancia de este tipo, asegúrese siempre de apuntar con el mando a distancia al sensor de infrarrojos de la parte frontal del televisor.

Français Le téléviseur peut recevoir les commandes d'une télécommande utilisant l'infrarouge (IR). Si vous utilisez une telle télécommande, veillez à toujours diriger la télécommande vers le capteur infrarouge situé sur la face avant du téléviseur.

Gaeilge Tá an teilifís in ann glacadh freisin le horduithe ó chianrialtán a úsáideann IR (infridhearg) chun orduithe a sheoladh. Má úsáideann tú a leithéid de chianrialtán, bí cinnte i gcó naí go bpointeálann tú an cianrialtán i dtreo braiteoir infridhearg an chianrialtáin ar aghaidh na teilifíse.

Bahasa Indonesia Namun, TV juga bisa menerima perintah dari remote control yang menggunakan IR (inframerah) untuk mengirimkan perintah. Jika Anda menggunakan remote control tersebut, selalu pastikan Anda mengarahkan remote control ke sensor inframerah di bagian depan TV.

Italiano Il televisore può ricevere i comandi da un telecomando che utilizza raggi infrarossi (IR) per inviare i comandi. Se si utilizza un telecomando di questo tipo, accertarsi sempre di puntare il telecomando verso il sensore a infrarossi sul lato anteriore del televisore.

Қазақша Теледидар пәрмендер жіберу үшін ИҚ (инфрақызыл) сәулелерді пайдаланатын қашықтан басқару құралдарынан пәрмендерді ала алады. Мұндай қашықтан басқару құралын пайдалансаңыз, қашықтан басқару құралын теледидардың алдыңғы жағындағы инфрақызыл сенсорға бағыттаңыз.

Latviešu Taču televizors var saņemt arī komandas no tālvadības pults, kurā komandu sūtīšanai tiek izmantoti IR (infrasarkanie starri). Ja izmantojat šādu tālvadības pulti, vienmēr pavērsiet to pret infrasarkanā staru sensoru televizora priekšpusē.

Lietuvių Televizorius gali gauti komandas ir iš nuotolinio valdymo pulto, siunčiančio komandas IR (infraraudonųjų spindulių) ryšiu. Jeigu naudojate tokį nuotolinio valdymo pultą, visada nukreipkite nuotolinio valdymo pultą į infraraudonųjų spindulių jutiklį televizoriaus priekyje.

Македонски Телевизорот може да прима наредби од далечинскиот управувач кој користи IR (инфрацрвен сигнал) за испраќање наредби. Ако користите таков далечински управувач, секогаш насочувајте го далечинскиот управувач кон инфрацрвениот сензор на предната страна на телевизорот.

Magyar A TV-készülék képes infravörös (IR) jeleket használó távvezérlőkkel is parancsokat fogadni. Ha ilyen távvezérlőt használ, mindig ügyeljen rá, hogy a távvezérlőt mindig a TV-készülék elülső részén található infravörös érzékelőre irányítsa.

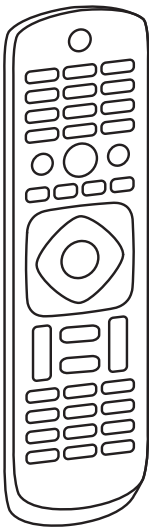

Bahasa Melayu	TV boleh menerima perintah daripada alat kawalan jauh yang menggunakan IR (inframerah) untuk menghantar perintah. Jika anda menggunakan alat kawalan jauh tersebut, sentiasa pastikan bahawa anda menghalakan alat kawalan jauh ke penerima inframerah di bahagian hadapan TV.
Nederlands	De TV kan worden bediend met een afstandsbediening die werkt op IR (infrarood). Bij een IR-afstandsbediening moet u de infraroodsensor van de afstandsbediening wel op de voorkant van de TV richten.
Norsk	TV-en kan motta kommandoer fra en fjernkontroll som bruker IR (infrarødt) til å sende kommandoer. Hvis du bruker en slik fjernkontroll, må du alltid påse at du retter fjernkontrollen mot den infrarøde sensoren på forsiden av TV-en.
Polski	Telewizor może również odbierać polecenia od pilota na podczerwień. W przypadku takiego pilota należy zawsze kierować go w stronę czujnika podczerwieni znajdującego się z przodu telewizora.
Português	O televisor pode receber comandos de um telecomando que use IV (infravermelhos) para enviar comandos. Se tiver um telecomando destes, deve apontá-lo sempre para o sensor de infravermelhos que se encontra na parte frontal do televisor.
Română	Televizorul poate primi comenzi de la o telecomandă care utilizează IR (infraroșu) pentru trimiterea de comenzi. Dacă utilizați o asemenea telecomandă, asigurați-vă în totdeauna că îndreptați telecomanda spre senzorul de infraroșii situat în partea din față a televizorului.
Русский	Телевизор совместим также с ИК-пультами ДУ (на основе инфракрасных лучей). Если вы пользуетесь таким пультом, следите за тем, чтобы он был направлен в сторону инфракрасного датчика на передней панели телевизора.
Srpski	Televizor može da prima komande sa daljinskog upravljača koji koristi infracrvene signale za slanje komadi. Ako koristite takav daljinski upravljač, uvek morate da ga usmerite prema infracrvenom senzoru na televizoru.
Slovenščina	Televizor lahko prejema ukaze tudi od daljinskega upravljalnika, ki za pošiljanje uporablja infrardeče signale. Če uporabljate takšen daljinski upravljalnik, pazite, da ga vedno usmerite proti infrardečemu senzorju na sprednji strani televizorja.
Slovenský	Televizor dokáže prijímať príkazy aj z diaľkového ovládania, ktoré využíva technológiu IR (infráčervené signály). Môžete používať aj takého diaľkové ovládanie, musíte ním však mieriť na infračervený snímač na prednej strane televízora.
Suomi	Televisio voi vastaanottaa komentoja kaukosäätimestä, joka käyttää infrapunaa komentojen lähettämiseen. Jos käytät sellaista kaukosäädintä, osoita kaukosäätimellä aina kohti television etuosassa sijaitsevaa infrapunatunnistinta.
Svenska	TV:n kan ta emot signaler från fjärrkontroller som använder IR (infrarött). Om du använder en sådan fjärrkontroll ska du se till att rikta fjärrkontrollen mot den infraröda sensorn på TV:ns framsida.
ภาษาไทย	ทีวีสามารถรับคำสั่งจากรีโมทคอนโทรลที่ใช้ IR (อินฟราเรด) ในการส่งคำสั่งได้ หากคุณใช้รีโมทคอนโทรลในลักษณะดังกล่าว โปรดตรวจสอบให้แน่ใจเสมอว่าคุณได้ชี้รีโมทคอนโทรลหา เซนเซอร์อินฟราเรด ที่บริเวณด้านหน้าของทีวี
Türkçe	TV, komut göndermek için IR (kızılötesi) kullanan kumandaların komutlarını alabilir. Bu tip bir uzaktan kumanda kullanıyorsanız uzaktan kumandayı mutlaka TV'nin ön tarafındaki kızılötesi sensörüne yöneltmeniz gerekir.
Українська	Телевізор може отримувати команди від пульта дистанційного керування, який для їх надсилання використовує інфрачервоні сигнали. У разі використання такого пульта спрямовуйте його на інфрачервоний сенсор спереду на телевізорі.
Tiếng Việt	TV có thể nhận lệnh từ đi ệ n khiển từ xa sử dụng IR (dèn hồng ngoại) để gửi lệnh. N ệ u bạn sử dụng loại đi ệ n khiển từ xa này, hãy luôn đảm bảo rằng bạn trỏ đi ệ n khiển từ xa vào cảm bi ệ n hồng ngoại ở phía trước TV.
简体中文	电视可以从使用 IR (红外线) 发送命令的遥控器接收命令。如果使用此类遥控器，请总是确保将遥控器对准电视正面的红外传感器。
繁體中文	這部電視可以接收使用 IR (紅外線) 傳送指令的遙控器指令。若您使用這類遙控器，請務必將遙控器指向電視正面的紅外線感應器。
العربية	الحمراء تحت الأشعة مستشعر نحو بُعد عن التحكم جهاز توجيه من دائما فتأكد، النوع هذا من بُعد عن التحكم جهاز تستخدم كنت إذا. الأوامر لإرسال الحمراء تحت الأشعة يستخدم بُعد عن تحكم جهاز من تلقى للتلفزيون يمكن الأمامية التلفزيون جهة في.
עברית	אדום-האינפרא החיישן אל השלט את מכוון שאתה תמיד ודא זה מסוג רחוק בשלט משתמש אתה אם. הפקודות לשליח (IR) אדום-האינפרא המשתמש רחוק בשלט פקודות לקבל יכולה הטלוויזיה.

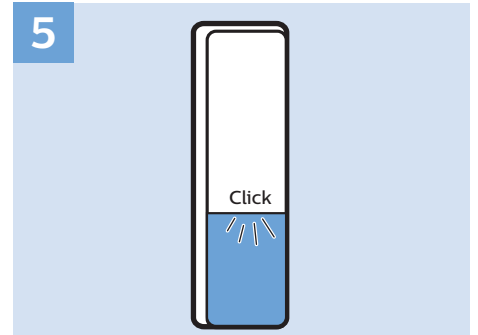
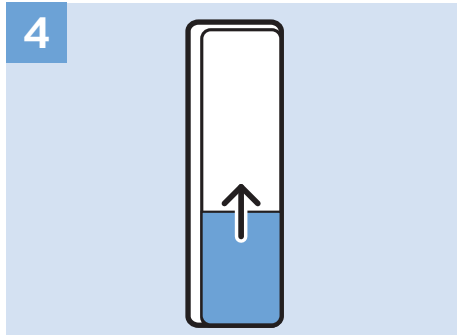
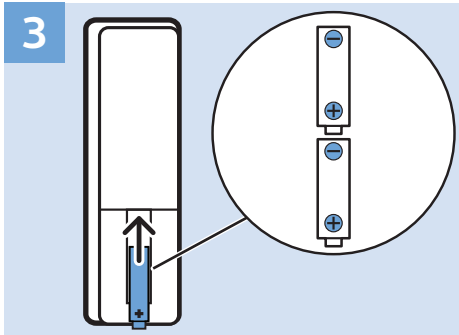
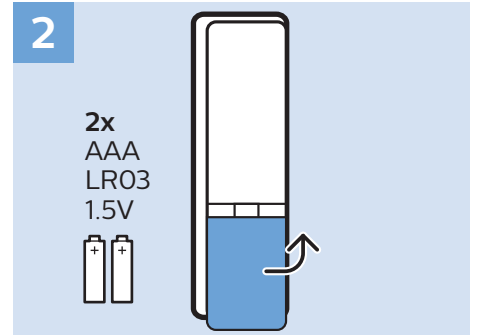
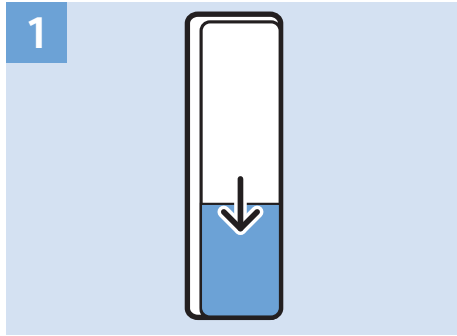
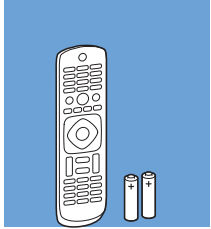



Help | Hilfe | Aide
Guida | Ayuda
Pomoc | Yardım
Руководство



philips.com/support



901F Series
User Manual



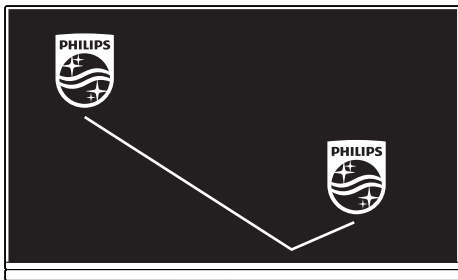

English When the image of the TV is remaining static for more than 2 minutes, the TV runs a screen saver (a Philips logo) automatically, it can reduce the chances of residual images on the TV screen.
Press any key on your remote control to revert back to previous screen image.

Български Когато изображението на телевизора остане статично за повече от 2 минути, телевизорът автоматично стартира скрийнсейвър (лого на Philips). Натиснете произволен клавиш върху дистанционното управление, за да се върнете към предишното изображение на екрана.

Česky Když zůstane obraz televizoru statický déle než dvě minuty, televizor automaticky zapne spořič obrazovky (logo Philips). Stisknutím libovolného tlačítka na ovladači se vrátíte zpět k předchozímu obrazu.

Hrvatski Ako je slika televizora nepomična dulje od dvije minute, na televizoru se automatski pokreće čuvar zaslona (logo tvrtke Philips). Pritisnite bilo koju tipku na daljinskom upravljaču kako biste se vratili na prethodnu sliku zaslona.

Dansk Når billedet på TV'et forbliver statisk i mere end 2 minutter, kører TV'et automatisk en pauseskærm (et Philips-logo). Tryk på en vilkårlig knap på fjernbetjeningen for at vende tilbage til det forrige skærbillede.

Deutsch Wenn sich das Bild auf dem Fernseher mehr als zwei Minuten lang nicht verändert, aktiviert der Fernseher automatisch einen Bildschirmschoner (ein Philips Logo). Drücken Sie eine beliebige Taste auf Ihrer Fernbedienung, um wieder zum vorherigen Bild zu gelangen.

Ελληνικά Όταν η εικόνα της τηλεόρασης παραμένει στατική για περισσότερο απ' ό 2 λεπτά, η τηλεόραση εμφανίζει αυτόματα μια προφύλαξη οθόνης (έ να λογότυπο Philips). Πατήστε οποιοδήποτε πλήκτρο στο τηλεχειριστήριο για να επιστρέψετε στην προηγούμενη εικόνα οθόνης.

- Eesti** kui teleripilt püsib rohkem kui kahe minuti vältel liikumatuna, käivitab teler automaatselt ekraanisäästja (Philipsi logo). Eelmise ekraanil olnud kujutise taastamiseks vajutage ükskõik millist klahvi kaugjuhtimispuldil.
- Español** cuando la imagen del televisor permanece estática durante más de dos minutos, se activa el protector de pantalla (logotipo de Philips) automáticamente. Pulse cualquier botón del mando a distancia para volver a la imagen anterior de la pantalla.
- Français** lorsque l'image du téléviseur reste statique pendant plus de 2 minutes, le téléviseur exécute automatiquement un programme économiseur d'écran (un logo Philips). Appuyez sur une touche de votre télécommande pour retourner à l'image précédemment à l'écran.
- Gaeilge** Nuair atá an íomhá ar an teilifís socair ar feadh 2 nóiméad nó níos mó, tosaítear spárálai scáileáin ar an teilifís (lógó Philips) go huathoibríoch. Brúigh aon eochair ar do chianrialtán chun dul ar ais chuig an íomhá a bhí ar an scáileán roimhe sin.
- Bahasa Indonesia** Bila gambar TV tetap statis selama lebih dari 2 menit, TV menjalankan screen saver (logo Philips) secara otomatis. Tekan sembarang tombol pada remote control untuk kembali ke gambar layar sebelumnya.
- Italiano** quando l'immagine del TV rimane fissa per più di 2 minuti, il televisore avvia automaticamente un salvaschermo (un logo Philips). Premere un tasto qualsiasi sul telecomando per tornare all'immagine visualizzata precedentemente sullo schermo.
- Қазақша** теледидарда кадр 2 минуттан артық тұрып қалса, теледидар автوماتты түрде экран сақтағышты (Philips логотипін) іске қосады. Алдыңғы экранға қайту үшін қашықтан басқару құралындағы кез келген пернені басыңыз.
- Latviešu** kad TV ekrānā redzamais attēls ir statisks ilgāk nekā 2 minūtes, televizors automātiski aktivizē ekrānsaudzētāju (Philips logotipu). Nospiediet jebkuru tālvadības pults taustiņu, lai atgrieztu iepriekš rādīto attēlu.
- Lietuvių** jei vaizdas televizoriaus ekrane nesikeičia ilgiau nei 2 minutes, televizorius automatiškai įjungia ekrano užsklandą („Philips“ logotipą). Paspauskite bet kurį nuotolinio valdymo pulto mygtuką, jei norite grįžti į ankstesnį ekraną vaizdą.
- Македонски** Кога сликата од телевизорот е статична повеќе од 2 минути, на телевизорот автوماتски се вклучува заштитник на екранот (логото на Philips). Притиснете на кое било копче на далечинскиот управувач за да се вратите на сликата од претходниот екран.
- Magyar** Amikor a TV-kép több mint 2 percig statikus marad, a TV automatikusan elindítja a képernyővédő futtatását (ami a Philips logója lesz). Az előző képernyőképhez való visszatéréshez nyomja meg a távvezérlő bármelyik gombját.

Bahasa Melayu Apabila imej TV kekal statik untuk lebih 2 minit, TV akan melancarkan penyelamat skrin (logo Philips) secara automatik. Tekan mana-mana kekunci pada alat kawalan jauh anda untuk kembali ke imej skrin sebelumnya.

Nederlands Når billedet på TV'et forbliver statisk i mere end 2 minutter, kører TV'et automatisk en pauseskærm (et Philips-logo). Tryk på en vilkårlig knap på fjernbetjeningen for at vende tilbage til det forrige skærbillede.

Norsk Når bildet på TV-en forblir statisk i mer enn to minutter, aktiverer TV-en automatisk en skjermsparer (en Philips-logo). Trykk på en hvilken som helst knapp på fjernkontrollen for å gå tilbake til forrige skjermbilde.

Polski gdy obraz na ekranie telewizora jest nieruchomy dłużej niż przez 2 minuty, w telewizorze automatycznie włącza się wygaszacz ekranu (logo Philips). Naciśnij dowolny przycisk na pilocie zdalnego sterowania, aby powrócić do poprzedniego obrazu.

Português Quando a imagem do televisor permanecer estática durante mais de 2 minutos, o televisor activa automaticamente uma protecção de ecrã (um logótipo da Philips). Prima qualquer tecla no telecomando para voltar à imagem do ecrã anterior.

Română Când imaginea televizorului rămâne statică timp de peste 2 minute, televizorul va rula automat un economizor de ecran (o siglă Philips). Apăsați orice tastă de la telecomandă pentru a reveni la imaginea anterioară de pe ecran.

Русский если изображение на экране не меняется в течение более 2 минут, на экране автоматически отображается заставка (логотип Philips). На жмите любую кнопку на пульте ДУ, чтобы снова отобразить изображение.

Srpski kada se slika na televizoru zadrži duže od 2 minuta, televizor automatski pokreće čuvar ekrana (Philips logotip). Pritisnite bilo koji taster na daljinskom upravljaču da biste se vratili na prethodnu sliku na ekranu.

Slovenščina ko se slika na televizorju več kot 2 minuti ne premika, televizor samodejno vklopi ohranjevalnik zaslona (Philipsov logotip). Za vrnitev na prejšnjo sliko zaslona pritisnite katero koli tipko na daljinskem upravljalniku.

Slovenský Keď sa na obrazovke televízora nachádza statický obraz viac ako 2 minúty, televízor automaticky spustí šetrič obrazovky (logo Philips). Na obrázok sa vrátite späť stlačením ľubovoľného tlačidla na diaľkovom ovládači.

Suomi kun television kuva pysyy staattisena yli 2 minuuttia, näyttönsäästäjä (Philips-logo) otetaan käyttöön automaattisesti. Voit palata edelliseen näytökuvaan painamalla mitä tahansa kaukosäätimen painiketta.

Svenska När bilden på TV:n är statisk i mer än två minuter kör TV:n en skärmlä ckare (en Philips-logotyp) automatiskt. Tryck på en knapp på fjä rrrkontrollen för att återgå till föregående skärmbild.

ภาษาไทย เมื่อภาพของทีวีค้างอยู่นานกว่า 2 นาที ที่ทีวีจะเล่นภาพพิกนหน้าจอ (โลโก้ Philips) โดยอัตโนมัติ กดปุ่มใดก็ได้บนรีโมทคอนโทรล เพื่อเปลี่ยนกลับไป ยังภาพบนจอก่อนหน้า

Türkçe TV görüntüsü 2 dakikadan fazla durağan kaldığında TV otomatik olarak ekran koruyucu (Philips logosu) çalıştırır. Önceki ekran görüntüsüne d önmek için uzaktan kumandanızda herhangi bir tuşa basın.

Українська коли зображення телевізора не рухається більше 2 хвилини, на екрані автоматично з'являється екранна заставка (логотип Philips). Щоб пов ернутися до попереднього зображення на екрані, натисніть будь-як у кнопку на пульті дистанційного керування.

Tiếng Việt Khi hình ảnh của TV ở trạng thái tĩnh quá 2 phút, TV sẽ tự động chạy trì nh ti ệ t kiểm màn hình (logo Philips). Nhấn phím bất kỳ trên đi ệ u khiển từ xa của bạn để chuyển trở v ề hình ảnh màn hình trước đó.

简体中文 当电视图像保持静止状态超过 2 分钟时，电视自动运行屏幕保护程 序（Philips 徽标）。按遥控器上的任意键可返回上一屏幕图像。

繁體中文 當電視影像保持靜止達 2 分鐘以上，電視會自動執行螢幕保護程式 (飛利浦標誌)。按下遙控器上的任意鍵，即可還原到前一個螢幕影 像。

עברית הטלוויזיה, דקות משתי יותר למשך סטטית נשארת הטלוויזיה תמונת כאשר בשלט כלשהו מקש על לחץ. אוטומטי באופן (Philips של לוגו) מסך שומר תפעיל קודמת מסך תמונת אל לחזור כדי אחור.

العربية (شعار) توقف شاشة التلفزيون يشغل، دقيقتين عن تزيد لمدة ثابتة التلفزيون صورة تظل عندما الشاشة صورة إلى للرجوع يُعد عن التحكم جهاز على مفتاح أي على اضغط تلقائياً (Philips السابقة).



User Manual



FAQ Chat Forum Call Email Warranty

www.philips.com/support

← A - I

Ελλάδα
Τμήμα καταναλωτών
2111983028
(Διεθνής κλήση)

Eesti
Klienditugi
668 30 61
(Kohalikud kõned)

España
Atención al consumidor
913 496 582
(0,10€ + 0,08€/min.)

France
Service Consommateurs
01 57 32 40 50
(coût d'un appel local sauf
surcoût éventuel selon opérateur
réseau)



All registered and unregistered trademarks are property of their respective owners. Specifications are subject to change without notice. Philips and the Philips' shield emblem are trademarks of Koninklijke Philips N.V. and are used under license from Koninklijke Philips N.V.

2016 © TP Vision Europe B.V. All rights reserved.

philips.com

Қазақстан Республикасы
байланыс орталығы
810 800 2000 00 04
(стационарлық нөмірлерден
Қазақстан Республикасы бойынша
қоңырау шалу тегін)

Hrvatska
Potpora potrošačima
01 777 66 01
(Lokalni poziv)

Indonesia
Consumer Care
0800 133 3000

Ireland
Consumer Care
015 24 54 45
(National Call)

Italia
Servizio Consumatori
0245 28 70 14
(Chiamata nazionale)

Latvija
Klientu atbalsts
6616 32 63
(Vietēlais tarifs)

Lietuva
Klientų palaikymo tarnyba
8 521 402 93
(Vietiniais tarifais)

Luxembourg
Service Consommateurs
2487 11 00
(Appel nat./ (Nationale Ruf))

Magyarország
Ügyfélszolgálat
(061) 700 81 51
(Belföldi hívás)

Malaysia
Consumer Care
1800 220 180

Österreich
Kundendienst
0150 284 21 40
(0,05€/Min.)

Республика Беларусь
Контакт Центр
8 10 (800) 2000 00 04
(бесплатный звонок по
Республике Беларусь со
стационарных номеров)

Российская Федерация
Контакт Центр
8 (800) 220 00 04
(бесплатный звонок по России)

Polska
Wsparcie Klienta
22 397 15 04
(Połączenie lokalne)

Nederland
Klantenservice
0900 202 08 71
(1€/gesprek)

Norge
Forbrukerstøtte
22 97 19 14

Slovenija
Skrb za potrošnike
01 88 88 312
(Lokalni klic)

Slovensko
Zákaznícka podpora
02 332 154 93
(vnútroštátny hovor)

Suomi
Finland Kuluttajapalvelu
09 88 62 50 40

Portugal
Assistência a clientes
800 780 068
(0,03€/min. – Móvel 0,28€/min.)

România
Serviciul Clienți
031 630 00 42
(Tarif local)

Schweiz/Suisse/Svizzera
Kundendienst/Service
Consommateurs/Servizio
Consumatori
0848 000 291
(0,04 CHF/Min)

Sverige
Kundtjänst
08 57 92 90 96

Türkiye
Tüketici Hizmetleri
0 850 222 44 66

Україна
Служба підтримки
споживачів
0-800-500-480
(дзвінки зі стаціонарних і
мобільних телефонів у межах України
безкоштовні)

United Kingdom
Consumer Care
020 79 49 03 19
(5p/min BT landline)

Argentina
Consumer Care
0800 444 77 49
- Buenos Aires
0810 444 7782

Brasil
Suporte ao Consumidor
0800 701 02 45
- São Paulo
29 38 02 45