

Register your product and get support at  
[www.philips.com/welcome](http://www.philips.com/welcome)

**GoGear**

SA018102

SA018104



---

NL Gebruiksaanwijzing

---

**PHILIPS**

# Inhoudsopgave

---

<b>1</b>	<b>Belangrijke veiligheidsinformatie</b>	<b>2</b>
	Algemeen onderhoud	2
	Het product recycleren	4

---

<b>2</b>	<b>Uw nieuwe SA018</b>	<b>6</b>
	Wat zit er in de doos?	6

---

<b>3</b>	<b>Aan de slag</b>	<b>7</b>
	Algemeen overzicht van de SA018	7
	Gedetailleerd overzicht van de knoppen	7
	Statusindicatoren en hun betekenissen	9
	Aansluiten en opladen	11
	De meegeleverde USB-kabel aansluiten	11
	De oortelefoon aansluiten	11
	Installeer de Philips Device Manager-software	11
	Muziek overbrengen naar de SA018	12
	Uw muziek organiseren op de SA018	12

---

<b>4</b>	<b>Genieten</b>	<b>13</b>
	De SA018 in- en uitschakelen	13
	Automatisch uitschakelen	13
	Naar muziek luisteren	13
	Naar FM-radio luisteren	14

---

<b>5</b>	<b>De SA018 gebruiken om bestanden mee te nemen</b>	<b>16</b>
----------	---	-----------

---

<b>6</b>	<b>Problemen oplossen</b>	<b>17</b>
----------	---------------------------	-----------

---

<b>7</b>	<b>Technische gegevens</b>	<b>18</b>
	Ondersteunde muziekbestandsindelingen	18

---

<b>8</b>	<b>Verklarende woordenlijst</b>	<b>19</b>
----------	---------------------------------	-----------

## Hulp nodig?

Ga naar

[www.philips.com/welcome](http://www.philips.com/welcome)

voor een compleet pakket aan ondersteuningsmaterialen, zoals gebruikershandleidingen, de nieuwste software-updates en antwoorden op veelgestelde vragen.

# 1 Belangrijke veiligheidsinformatie

## Algemeen onderhoud

### ! Let op

- Voorkom schade of defecten:
- Stel het product niet bloot aan hoge temperaturen veroorzaakt door verwarmingsapparatuur of direct zonlicht.
- Laat het product niet vallen en laat geen voorwerpen op uw speler vallen.
- Zorg dat het product niet in water wordt ondergedompeld. Laat geen water in de hoofdtelefoonaansluiting of het batterijkabinnendringen om schade te voorkomen.
- Ingeschakelde mobiele telefoons in de nabijheid kunnen interferentie veroorzaken.
- Maak een reservekopie van de bestanden. Houd altijd een kopie beschikbaar van de originele bestanden die u naar het apparaat hebt gedownload. Philips is niet verantwoordelijk voor gegevensverlies door beschadiging of het onleesbaar worden van het apparaat.
- Zorg ervoor dat u uw muziekbestanden alleen via de meegeleverde muzieksoftware beheert (overbrengt, verwijdert, enz.). Zo voorkomt u problemen.
- Gebruik geen schoonmaakmiddelen die alcohol, ammoniak, benzeen of schuurmiddelen bevatten, omdat hierdoor het product kan worden beschadigd.

### Informatie over de bedrijfstemperatuur en de opslagtemperatuur

- Gebruik de speler altijd bij een temperatuur tussen 0 en 35 °C.
- Bewaar de speler altijd bij een temperatuur tussen -20 en 45 °C.
- De levensduur van de batterij kan worden verkort door lage temperaturomstandigheden.

### Vervangende onderdelen/accessoires:

Ga naar [www.philips.com/support](http://www.philips.com/support) om vervangende onderdelen/accessoires te bestellen.

### Gehoorscherming



#### Zet het volume niet te hard:

Als u het volume van uw hoofdtelefoon te hard zet, kan dit uw gehoor beschadigen. Dit product kan geluiden produceren met een decibelbereik dat het gehoor kan beschadigen, zelfs als u minder dan een minuut aan het geluid wordt blootgesteld. Het hogere decibelbereik is bedoeld voor mensen die al slechter horen. Geluid kan misleidend zijn. Na verloop van tijd raken uw oren gewend aan hogere volumes. Als u dus gedurende langere tijd luistert, kan geluid dat u normaal in de oren klinkt, eigenlijk te luid en schadelijk voor uw gehoor zijn. Om u hiertegen te beschermen, dient u het volume op een veilig niveau te zetten voordat uw oren aan het geluid gewend raken en het vervolgens niet hoger te zetten.

Een veilig geluidsniveau instellen:

Zet de volumeregeling op een lage stand.

Verhoog langzaam het volume totdat het aangenaam en duidelijk klinkt, zonder storingen.

Gedurende langere tijd luisteren:

Langdurige blootstelling aan geluid, zelfs op normale, 'veilige' niveaus, kan gehoorschadiging veroorzaken.

Gebruik uw apparatuur met zorg en neem een pauze op zijn tijd.

Volg de volgende richtlijnen bij het gebruik van uw hoofdtelefoon.

Luister op redelijke volumes gedurende redelijke perioden.

Let erop dat u niet het volume aanpast wanneer uw oren aan het geluid gewend raken. Zet het volume niet zo hoog dat u uw omgeving niet meer hoort.

Wees voorzichtig en gebruik de hoofdtelefoon niet in mogelijk gevaarlijke situaties.

Gebruik geen hoofdtelefoon tijdens het besturen van een motorvoertuig, fiets, skateboard enz. Dit levert mogelijk gevaren op in het verkeer en is in veel gebieden niet toegestaan.

### Modificaties

Modificaties die niet zijn goedgekeurd door de fabrikant kunnen tot gevolg hebben dat de gebruiker het recht verliest het product te gebruiken.

### Copyrightinformatie

Alle andere merknamen en productnamen zijn handelsmerken van de respectieve bedrijven of organisaties.

Ongeoorloofde vermenigvuldiging van opnamen, of die nu zijn gedownload van internet of zijn gemaakt vanaf een audio-CD, is een schending van het auteursrecht en internationale verdragen.

U mag geen kopieën maken van tegen kopiëren beveiligd materiaal, waaronder computerprogramma's, bestanden, uitzendingen en geluidsopnamen. Als u dit doet, overtreedt u het auteursrecht en pleegt u zodoende een misdrijf. Dit apparaat mag niet voor dergelijke doeleinden worden gebruikt.

Het Windows Media- en het Windows-logo zijn gedeponeerde handelsmerken van Microsoft Corporation in de Verenigde Staten en/of andere landen.

**Neem uw verantwoordelijkheid! Respecteer het auteursrecht.**



**Be responsible  
Respect copyrights**

Philips respecteert het intellectuele eigendom van anderen, en wij vragen onze gebruikers dat ook te doen.

Multimedia-inhoud op internet is mogelijk gemaakt en/of gedistribueerd zonder toestemming van de oorspronkelijke eigenaar van de auteursrechten.

Het illegaal kopiëren of distribueren van inhoud is mogelijk in strijd met wetgeving inzake auteursrechten in verschillende landen, waaronder het land waar u zich bevindt. Het naleven van de auteursrechten blijft uw verantwoordelijkheid.

Het opnemen en overbrengen van videostreams die u naar uw computer hebt gedownload naar uw draagbare speler is alleen bedoeld voor inhoud die vrij is van auteursrechten of inhoud met de juiste licenties. Dergelijke inhoud is alleen voor eigen gebruik, zonder commercieel oogmerk en in overeenstemming met eventuele auteursrechtelijke instructies van de eigenaar van de auteursrechten. Deze instructie schrijft mogelijk voor dat er geen kopieën mogen worden gemaakt. Videostreams bevatten mogelijk technologie voor kopieerbeveiliging die kopiëren voorkomt. In dergelijke situaties werkt de opnamefunctie niet en ontvangt u een bericht.

### Gegevensopslag

Philips wil de kwaliteit van uw product en de ervaring van de Philips-gebruiker altijd nog beter maken. Om het gebruiksprofiel voor dit apparaat beter te leren kennen, slaat dit apparaat soms gegevens op in het permanente geheugendeel van het apparaat. Deze gegevens worden gebruikt om eventuele fouten of storingen op te sporen die u als gebruiker kunt ervaren wanneer u het apparaat gebruikt. Opgeslagen wordt, bijvoorbeeld, de afspeelduur in de muziekmodus, de afspeelduur in de tunermodus, hoe vaak de batterij moest worden opgeladen, enz. De opgeslagen gegevens vertellen niets over de op het apparaat gebruikte content of media of de bron van downloads. De op het apparaat opgeslagen gegevens worden UITSLUITEND opgehaald en gebruikt als de gebruiker het apparaat terugbrengt naar het servicecentrum van Philips en UITSLUITEND om het opzoeken en voorkomen van fouten te vereenvoudigen. Desgewenst worden de opgeslagen gegevens voor de gebruiker beschikbaar gemaakt.

## Het product recycelen

Uw product is vervaardigd van kwalitatief hoogwaardige materialen en onderdelen, welke gerecycled en opnieuw gebruikt kunnen worden.

Wanneer een product is voorzien van een symbool van een afvalcontainer met een kruis erdoorheen, valt het product onder de Europese richtlijn 2002/96/EG:



Gooi het product nooit weg met ander huishoudelijk afval. Informeer u over de lokale regels inzake gescheiden afvalophaling van elektrische en elektronische toestellen. Een goede afvalverwerking van uw oude product draagt bij tot het voorkomen van mogelijke schade voor het milieu en de volksgezondheid.



### Let op

- Als u de ingebouwde batterij verwijdert, vervalt de garantie en raakt het product mogelijk onherstelbaar beschadigd. De volgende instructies zijn instructies voor verwijdering aan het einde van de levensduur van het product.

Uw product bevat batterijen die, overeenkomstig de Europese richtlijn 2006/66/EG, niet bij het gewone huishoudelijke afval mogen worden weggegooid.



Informeer u over de lokale regels inzake de gescheiden ophaling van gebruikte batterijen. Een goede afvalverwerking van uw oude product draagt bij tot het voorkomen van

mogelijke schade voor het milieu en de volksgezondheid.

Om de werking en de veiligheid van uw product te garanderen, dient u uw product naar een officieel inzamelingspunt of servicecentrum te brengen waar een deskundige de batterij kan verwijderen of vervangen zoals weergegeven:

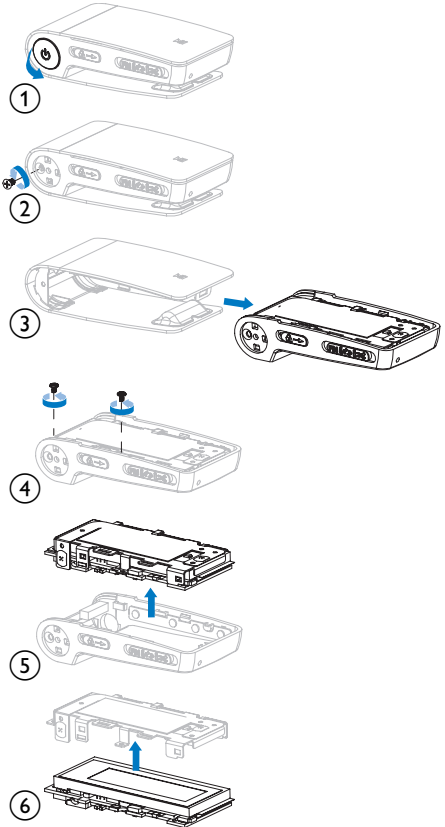

### Mededeling voor de Europese Unie

Dit product voldoet aan de vereisten met betrekking tot radiostoring van de Europese Unie.

### Opmerking voor de Verenigde Staten

Dit apparaat is getest en voldoet aan de limieten voor een digitaal apparaat uit klasse B, overeenkomstig deel 15 van de FCC-voorschriften. Deze limieten zijn vastgesteld om een aanvaardbare bescherming te bieden tegen

schadelijke interferentie in een thuisinstallatie. Dit apparaat genereert, gebruikt en verzendt radiofrequentie-energie. Het apparaat kan schadelijke interferentie bij radiocommunicaties veroorzaken, als het apparaat niet wordt geïnstalleerd en gebruikt volgens de instructies. Er bestaat echter geen garantie dat er in een specifieke installatie geen interferentie zal optreden. Als dit apparaat wel schadelijke interferentie veroorzaakt bij uw radio- of televisieontvangst (dit kunt u vaststellen door het apparaat uit en weer in te schakelen), raden wij u aan de interferentie te corrigeren door een of meer van de volgende maatregelen te nemen.

- Verplaats de antenne.
- Vergroot de afstand tussen het apparaat en de ontvanger.
- Sluit het apparaat aan op een stopcontact dat hoort bij een andere groep dan het stopcontact waarop de ontvanger is aangesloten.
- Vraag de leverancier of een ervaren radio/TV-technicus om hulp.

### **Mededeling voor Canada**

Dit digitale apparaat uit klasse B voldoet aan de Canadese norm ICES-003.

Het apparaat voldoet aan deel 15 van de FCC-regelgeving en aan 21 CFR 1040.10. De werking van dit apparaat moet voldoen aan de volgende twee voorwaarden:

- Dit apparaat mag geen schadelijke interferentie veroorzaken.
- Dit apparaat moet eventueel ontvangen interferentie altijd accepteren, inclusief interferentie die ongewenste werking kan veroorzaken.

## 2 Uw nieuwe SA018

Met de SA018 kunt u

- MP3- en onbeveiligde WMA-bestanden afspelen
- naar FM-radio luisteren

---

### Wat zit er in de doos?

De SA018 wordt in een doos geleverd, waarin u het product of andere artikelen kunt bewaren.

De SA018 wordt geleverd met de volgende accessoires:

Speler



Oortelefoon



USB-kabel



Snelstartgids



# 3 Aan de slag

## Algemeen overzicht van de SA018

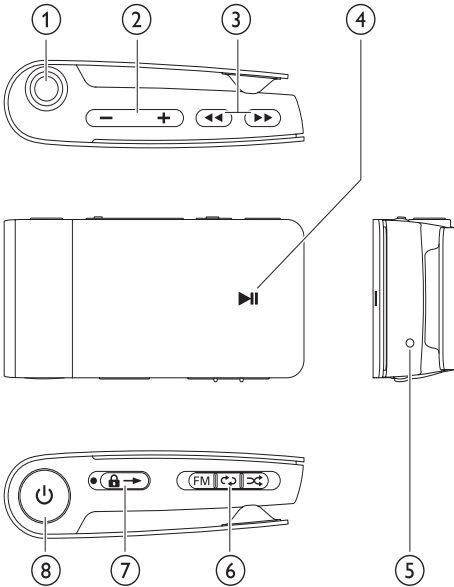

- ① drukken: hiermee gaat u naar de volgende/vorige track  
twee keer drukken: hiermee gaat u naar de volgende/vorige map  
ingedrukt houden: hiermee kunt u vooruit-/terugspoelen in de huidige track
- ② **- VOL +** drukken: hiermee verhoogt/verlaagt u het volume  
ingedrukt houden: hiermee verhoogt/verlaagt u snel het volume

- ③ gecombineerde hoofdtelefoon/USB-aansluiting
- ④ drukken: hiermee kunt u afspelen/onderbreken
- ⑤ **RESET** drukken: hiermee stelt u de SA018 opnieuw in
- ⑥ **FM / /**  schuiven: hiermee selecteert u de bron/modus
- ⑦ schuiven: hiermee vergrendelt/ontgrendelt u alle knoppen
- ⑧ ingedrukt houden: hiermee schakelt u de SA018 in/uit

**Opmerking**

- De SA018 verbruikt weinig tot geen stroom als deze is uitgeschakeld. In de modus 'uit' worden alle bedieningsknoppen vergrendeld, behalve de aan-uitknop. Het kan door de energiebesparing even duren voordat de SA018 is ingeschakeld.

## Gedetailleerd overzicht van de knoppen

De SA018 biedt de volgende bedieningsopties:  
**Modus** /

Funcie	Actie
	Druk hier 1 keer op om te wisselen tussen afspelen en onderbreken Houd deze knop ingedrukt om op de SA018 naar het begin van de eerste track te gaan



Functie	Actie
◀◀	Druk hier 1 keer op aan het begin van een track om naar het begin van de vorige track te gaan Druk hier 1 keer op tijdens het afspelen om naar het begin van de huidige track te gaan Houd deze knop ingedrukt tijdens het afspelen om terug te spoelen in de huidige track Druk hier 2 keer op om naar de vorige map te gaan (indien er mappen zijn)
▶▶	Druk hier 1 keer op om naar het begin van de volgende track te gaan Houd deze knop ingedrukt tijdens het afspelen om vooruit te spoelen in de huidige track Druk hier 2 keer op om naar de volgende map te gaan (indien er mappen zijn)
- VOL +	Druk hier 1 keer op om het volume één stap per keer te verhogen/verlagen Houd deze knop ingedrukt om het volume snel te verhogen/verlagen Houd beide knoppen tegelijkertijd ingedrukt om FullSound™ in of uit te schakelen
ⓘ	Houd deze knop 4 seconden ingedrukt om de SA018 in of uit te schakelen

### Modus FM:

Functie	Actie
▶	Druk hier 1 keer op om het radiogeluid in of uit te schakelen Houd deze knop ingedrukt om de huidige frequentie als voorkeuzezender op te slaan

Functie	Actie
◀◀	Druk hier 1 keer op om naar de eerstvolgende lagere frequentie te gaan Druk hier 2 keer op om naar de vorige voorkeuzezender te gaan (indien er voorkeuzezenders zijn) Houd deze knop ingedrukt om snel naar de eerstvolgende lagere, sterkere frequentie te zoeken
▶▶	Druk hier 1 keer op om naar de eerstvolgende hogere frequentie te gaan Druk hier 2 keer op om naar de volgende voorkeuzezender te gaan (indien er voorkeuzezenders zijn) Houd deze knop ingedrukt om snel naar de eerstvolgende sterkere frequentie te scannen
- VOL +	Druk hier 1 keer op om het volume één stap per keer te verhogen/verlagen Houd deze knop ingedrukt om het volume snel te verhogen/verlagen
ⓘ	Houd deze knop 4 seconden ingedrukt om de SA018 in of uit te schakelen

### Opmerking

- In de niet-actieve modus wordt de SA018 uitgeschakeld als er gedurende 5 minuten geen knop is ingedrukt.













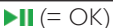



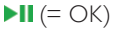
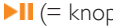



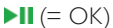
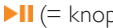

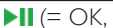
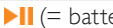
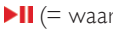
### Bronkeuzeknop FM / ↻ / ⌂:

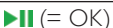
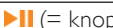

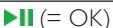
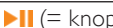
FM	↻	⌂
Geluidsbron FM-radio selecteren	Muziek-bronmodus Repeat all selecteren	Muziekbron-modus Shuffle* selecteren

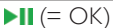
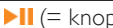
\* In de modus Shuffle worden de tracks op de SA018 in willekeurige volgorde afgespeeld.

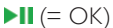
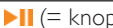
## Statusindicatoren en hun betekenissen

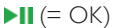
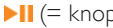
### LED-indicatoren:

Actie	Bedieningselement	LED-indicator
schuifknop	- <b>FM</b> (FM-radiomodus) -  (herhaalmodus) -  (shuffle-modus)	 (= OK)
druk op	-  (afspelen) -  (terug) -  (vooruit) - <b>Vol+</b> (volume omhoog) - <b>Vol-</b> (volume omlaag)	 (= OK) - LED brandt bij elke druk op de knop.  (= knop vergrendeld*) - LED brandt bij elke druk op de knop.
houd ingedrukt	-  (voorkeuzezender opslaan) -  (snel terug) -  (snel vooruit) - <b>Vol+***</b> (volume snel omhoog) - <b>Vol-***</b> (volume snel omlaag)	 (= OK) - LED blijft branden zolang u de knop ingedrukt houdt.  (= knoppen vergrendeld*) - LED blijft branden zolang u de knop ingedrukt houdt.
houd ingedrukt	-  (in-/uitschakelen)	 (= OK, batterij > 40%) - LED brandt gedurende 2 seconden.  (= batterij 10 - 40%) - LED brandt gedurende 2 seconden.  (= waarschuwingsbericht, batterij < 10%, moet opgeladen worden) - LED brandt gedurende 2 seconden.
druk twee keer op	-  (vorige map) -  (volgende map)	 (= OK) - LED knippert twee keer.  (= knop vergrendeld*) - LED knippert twee keer.
- gelijktijdig indrukken	- <b>Vol+</b> en <b>Vol-</b> (FullSound™  activeren)	 (= OK) - LED knippert drie keer.  (= knop vergrendeld*) - LED knippert één keer.
- houd ingedrukt - verschuif	-  (terug naar eerste nummer) - schuifregelaar (knoppen ontgrendelen)	 (= OK) - LED knippert drie keer.  (= knop vergrendeld*) - LED knippert drie keer.
gelijktijdig indrukken	<b>Vol+</b> en <b>Vol-</b> (FullSound™  deactiveren)	 (= OK) - LED knippert één keer.  (= knop vergrendeld*) - LED knippert één keer.
druk op	 (onderbreken)	 (= OK) - LED knippert zolang de onderbrekingsfunctie is geactiveerd.  (= knop vergrendeld*) - LED brandt bij elke druk op de knop.

Actie	Bedieningselement	LED-indicator
aansluiten op PC	 (opladen)	<p>▶   (= mag losgekoppeld worden, batterij volledig opgeladen) - LED brandt continu zolang de aansluiting in stand blijft.</p> <p>▶   (= mag losgekoppeld worden, batterij wordt opgeladen) - LED brandt continu zolang de aansluiting in stand blijft en het opladen doorgaat.</p>
aansluiten op PC	 (bestanden overbrengen)	<p>▶   (= mag losgekoppeld worden, bestandsoverdracht voltooid batterij volledig opgeladen) - LED brandt continu zolang de aansluiting in stand blijft.</p> <p>▶   (= bezig met bestandsoverdracht, niet loskoppelen) - LED knippert tijdens de bestandsoverdracht.</p> <p>▶   (= bestandsoverdracht voltooid, mag losgekoppeld worden, batterij wordt opgeladen) - LED brandt continu zolang de aansluiting in stand blijft en het opladen doorgaat.</p>

\* Schuif de schuifregelaar in de tegengestelde richting van het slotje  om de bedieningselementen te ontgrendelen.

\*\* De volume-LED geeft aan wanneer het maximale/minimale volume van de SA018 is bereikt.

### LED-statusmeldingen:

SA018	LED-indicator
batterij moet worden opgeladen	▶   (continu 'aan')
geen bestanden op de SA018 die afgespeeld kunnen worden	▶ ▶   (twee keer achter elkaar)
fout*** - softwareherstel vereist	▶ ▶   (continu achter elkaar)

\*\*\* De SA018 heeft een bepaalde hoeveelheid ruimte nodig om softwarefuncties uit te voeren.

Vaak kan de fout worden

opgelost door één nummer van de speler te verwijderen en zo genoeg ruimte vrij te maken om de <SA018> te laten werken.

### Geluidssignalen:

Actie of status	Geluidssignaal
de SA018 in- en uitschakelen	♪ (klinkt één keer)
batterij moet worden opgeladen	♪ (één keer per 5 minuten)

## Aansluiten en opladen



### Waarschuwing

- Belangrijk: de SA018 gebruikt de computer om de interne software via de USB-aansluiting bij te werken. Koppel de kabel niet los tijdens het updateproces om te voorkomen dat u gegevens verliest en het product niet meer werkt.

De SA018 bevat een ingebouwde batterij die als volgt kan worden opgeladen:

- via de gecombineerde hoofdtelefoon/USB-aansluiting van de SA018, via een computer (met de meegeleverde USB-kabel)
- via de gecombineerde hoofdtelefoon/USB-aansluiting van de SA018, rechtstreeks via een stopcontact (met een afzonderlijke verkrijgbare oplader)



### Opmerking

- Als de SA018 op een computer of stopcontact is aangesloten, zijn alle bedieningsknoppen en functies inactief.
- De SA018 blijft na het opladen uitgeschakeld.

## De meegeleverde USB-kabel aansluiten

- 1 Sluit de USB-stekker van de meegeleverde USB-kabel aan op een beschikbare USB-poort op uw computer.
- 2 Sluit de speciale USB-plug van de meegeleverde USB-kabel aan op de gecombineerde hoofdtelefoon/USB-aansluiting van de SA018.
- 3 Zet de computer aan.  
↳ De SA018 wordt opgeladen.



### Opmerking

- Laad de SA018 bij het eerste gebruik gedurende 3 uur op.
- Als de SA018 op een computer is aangesloten, zijn alle bedieningsknoppen en functies inactief.
- De oranje LED (opladen) wordt groen als het opladen is voltooid. Raadpleeg het hoofdstuk **Statusindicatoren en hun betekenissen** voor meer informatie over de LED-indicatoren voor de status.

## De oortelefoon aansluiten

U sluit de meegeleverde oortelefoon als volgt aan:

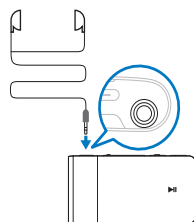

## Installeer de Philips Device Manager-software

Systeemvereisten:

- Windows® (2000, XP, Vista)
- Pentium III 800MHz-processor of hoger
- 128 MB RAM
- 500 MB ruimte op de harde schijf
- Internetverbinding
- Microsoft® Internet Explorer 6.0 of hoger
- USB-poort

- 1 Sluit de mini-USB-plug van de meegeleverde kabel aan op de SA018.
- 2 Sluit de standaard USB-plug van de meegeleverde kabel aan op uw computer.  
↳ Er wordt een pop-upvenster weergegeven op de computer.

- 3 Selecteer **Install Philips Device Manager** in het pop-upvenster.
- 4 Volg de aanwijzingen op het scherm om de installatie van **Philips Device Manager** te voltooien.

Als het pop-upvenster niet verschijnt op de computer...

- 1 Selecteer **Deze computer** (WindowsXP® / Windows2000®) / **Computer** (WindowsVista®).
- 2 Klik met de rechtermuisknop op **Philips GoGear SA018**.
- 3 Selecteer **Install Philips Device Manager**.
- 4 Volg de aanwijzingen op het scherm om de installatie van **Philips Device Manager** te voltooien.

Kan het bestand niet vinden op de SA018.

- 1 Zorg ervoor dat de computer verbinding heeft met internet.
- 2 Selecteer **Deze computer** (WindowsXP® / Windows2000®) / **Computer** (WindowsVista®).
- 3 Klik met de rechtermuisknop op **Philips GoGear SA018**.
- 4 Selecteer **Install Philips Device Manager from the Internet**.
- 5 Volg de aanwijzingen op het scherm om de installatie van **Philips Device Manager** via internet te voltooien.

---

## Muziek overbrengen naar de SA018

De SA018 wordt weergegeven als een USB-apparaat voor massaopslag in Windows® Verkenner. U kunt muziekbestanden naar de SA018 overbrengen en organiseren via de USB-verbinding.

- 1 Klik en markeer een of meerdere nummers om ze over te brengen tussen de computer en de SA018.
- 2 Breng de bestanden over door deze te verslepen.

### Tip

- Om muziek-CD's naar de speler over te brengen, kunt u de nummers op de muziek-CD's rippen naar MP3/WMA-bestanden met behulp van software zoals Windows® Media Player. Kopieer de bestanden met Windows® Verkenner naar de SA018. Deze programma's zijn gratis te downloaden van internet.

### Opmerking

- De SA018 heeft een bepaalde hoeveelheid geheugen nodig om software-updates te verwerken. Problemen in verband met de capaciteit kunnen worden opgelost door een muziekbestand uit het geheugen van de SA018 te verwijderen.

---

## Uw muziek organiseren op de SA018

Op de SA018 kunt u honderden muziektracks opslaan. Om uw muziek te organiseren en de bestanden makkelijker te vinden, kunt u met de SA018 uw muziek in mappen ordenen.

- 1 Open Windows® Verkenner terwijl de SA018 op de USB-poort van de computer is aangesloten.
- 2 Maak mappen in de massaopslagmap van de SA018.
- 3 Orden uw muziek in de mappen door middel van slepen en neerzetten.

### Tip

- Dubbelklik op de knop ►► of ◀◀ om vooruit of achteruit door de mappen op de SA018 te bladeren, zodat u uw muziek snel kunt vinden.

## 4 Genieten

### De SA018 in- en uitschakelen

- 1 Houd  ongeveer 4 seconden ingedrukt om te schakelen tussen de modi aan en uit.



### Automatisch uitschakelen

De SA018 bevat een functie waarmee de SA018 zichzelf automatisch uitschakelt zodat batterijstroom kan worden bespaard. Na 5 minuten in de niet-actieve modus (wanneer er geen wordt muziek afgespeeld en er niet op een knop wordt gedrukt), wordt de SA018 uitgeschakeld.

- 1 Houd  ongeveer 4 seconden ingedrukt om de SA018 weer in te schakelen.





## Naar muziek luisteren

Met de SA018 kunt u al uw muziek continu afspelen. De SA018 heeft een functie waarmee u al uw muziek in willekeurige volgorde kunt afspelen.

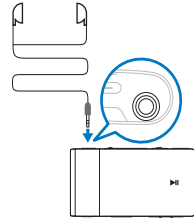
- 1 Sluit de meegeleverde oortelefoon aan.



- 2 Schuif de keuzeknop op een van de volgende opties voor het afspelen van muziek:
  -  - modus **Repeat all** (alle nummers worden continu afgespeeld)
  -  - modus **Shuffle\*** (alle nummers worden in willekeurige volgorde afgespeeld)

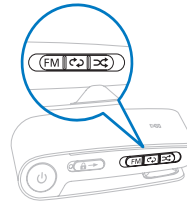

- 3 Houd  ongeveer 4 seconden ingedrukt om de SA018 in te schakelen.



- 4 Druk op  om het afspelen te starten.



- 5 Druk op **-VOL+** om het volume te verlagen/verhogen.

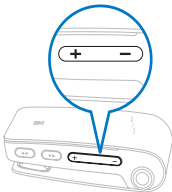

- 6 Druk op  om naar de vorige/volgende track te gaan. (Houd de knop ingedrukt om terug/vooruit te spoelen in de huidige track.)

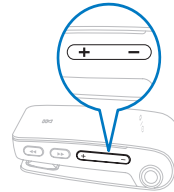

#### **Opmerking**

- \*In de modus **Shuffle** worden op de SA018 alle nummers in willekeurige volgorde afgespeeld voordat ze worden herhaald.

## Naar FM-radio luisteren

De SA018 bevat een ingebouwde FM-radiotuner. Zo kunt u naar FM-radio luisteren:

- 1 Sluit de meegeleverde oortelefoon aan.

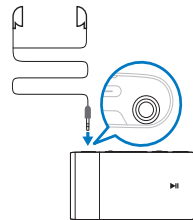

- 2 Schuif de keuzeknop naar **FM**.

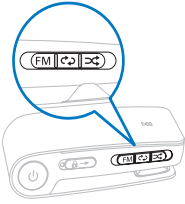

- 3 Houd **Ⓜ** ongeveer 4 seconden ingedrukt om de SA018 in te schakelen.



↳ De radio wordt automatisch gestart.

- 4 Druk op **-VOL+** om het volume te verhogen of verlagen.

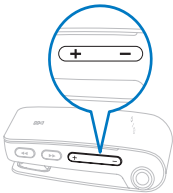

- 5 Druk op **◀▶** om de frequentie te verhogen of te verlagen. (Houd de knop ingedrukt om frequenties vooruit of achteruit te zoeken.)

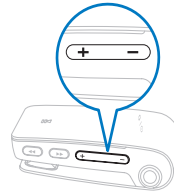

U kunt maximaal 5 radiozenders (frequenties) opslaan als voorkeuzezender:

- 1 Houd **▶▶** ingedrukt om de frequentie als voorkeuzezender op te slaan.
- ↳ Als er 5 voorkeuzezenders zijn opgeslagen, overschrijft de SA018 de huidige voorkeuzezenders met de nieuwe frequenties die u wilt opslaan. De voorkeuzezender die het minst wordt gebruikt, wordt het eerst overschreven.

#### **Opmerking**

- De kabel van de oortelefoon dient als radioantenne. Zorg ervoor dat u de oortelefoon goed aansluit voor een optimale ontvangst.



# 5 De SA018 gebruiken om bestanden mee te nemen

Dankzij de SA018 kunt u bestanden meenemen in **Windows Verkenner**.

- 1** Open **Windows Verkenner** terwijl de SA018 op de USB-poort van de computer is aangesloten.
- 2** Maak mappen in de SA018.
- 3** Orden uw bestanden in de mappen door middel van slepen en neerzetten.

# 6 Problemen oplossen

Hoe herstel ik de standaardinstellingen van de speler?

- Steek een pen of een ander voorwerp in het reset-gaatje aan de onderkant van de SA018. Blijf drukken tot de speler zichzelf uitschakelt.
- Indien het herstellen van de standaardinstellingen het probleem niet verhelpt, dient u de volgende stappen te volgen om de SA018 met de **Philips Device Manager** te herstellen:
  - 1 Selecteer **Start > Programma's > Philips Digital Audio Player > SA018 Device Manager > Philips Device Manager** om de **Philips Device Manager** te starten.
  - 2 Houd de volumeknop **–** ingedrukt terwijl u de SA018 aansluit op uw computer.

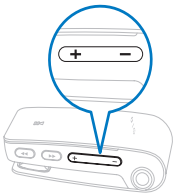

- 3 Houd de knop ingedrukt totdat **Philips Device Manager** de SA018 herkent en de herstelmodus start.
- 4 Klik op uw computer op de knop **Repair** en volg de aanwijzingen van de **Philips Device Manager** om het herstelproces te voltooien.
- 5 Zodra het herstelproces is voltooid, verbreekt u de verbinding tussen de SA018 en uw computer.
- 6 Start de SA018 opnieuw op.

# 7 Technische gegevens

---

## Vermogen

Interne oplaadbare li-ionpolymeerbatterij  
Afspeeltijd (muziek): max. 12 uur

---

## Systeemvereisten

Windows® 2000, XP of Vista  
Pentium III 800MHz-processor of hoger  
128 MB RAM  
500 MB ruimte op de harde schijf  
Internetverbinding  
Microsoft® Internet Explorer 6.0 of hoger  
Geluidskaart  
USB-poort

---

## Geluid

Frequentierespons: 20 Hz - 18 kHz  
Signaal-ruisverhouding: > 84 dB  
Kanaalscheiding: 45 dB  
Uitgangsvermogen: 2 x 2,4 mW  
THD: 0,05% bij 1 kHz  
Geluidsversterking: **FullSound™**

---

## Opslagmedia

Ingebouwde geheugencapaciteit:  
SA018102 2 GB NAND Flash  
SA018104 4 GB NAND Flash  
Voldoet aan opslagklasse

## Software

Philips Device Manager: voor het uitvoeren van herstellingen of upgrades

---

## Connectiviteit

Hoofdtelefoon: 3,5 mm

---

## Audioweergave

Compressie-indeling: MP3, WMA  
MP3-bitsnelheid: 8 - 320 kps en VBR  
WMA-bitsnelheid: 5 - 320 kbps  
MP3-samplesnelheid: 8, 11,025, 16, 22,050, 24, 32, 44,1, 48 kHz  
WMA-samplesnelheid: 8, 11,025, 16, 22,050, 24, 32, 44,1, 48 kHz

---

## Tuner/ontvangst/transmissie

Voorkeuzezenders: 5  
Tunerfrequentieband: FM

---

---

## Muziekoverdracht

Slepen in Windows® Verkenner

---

---

## Ondersteunde muziekbestandsindelingen

De SA018 ondersteunt de volgende indelingen voor muziek:

- MP3
- onbeveiligde WMA

## 8 Verklarende woordenlijst

---

### D

#### **Decibel (dB)**

Een meeteenheid die wordt gebruikt om relatief verschil in vermogen of intensiteit van geluid uit te drukken.

---

### F

#### **FullSound**

FullSound™ is een innovatieve technologie ontworpen door Philips. FullSound™ slaat getrouw sonische details opnieuw op in gecomprimeerde muziek, waardoor deze wordt uitgebreid om een volledige geluidservaring te bieden zonder enige storingen.

---

### L

#### **LCD (Liquid Crystal Display)**

Waarschijnlijk de meest gebruikte manier om visuele informatie weer te geven op niet-computer elektronische apparaten.

---

### S

#### **Shuffle**

Functie voor het afspelen van audiobestanden (tracks) in willekeurige volgorde.

#### **Streaming**

Een techniek voor gegevensoverdracht die kan worden verwerkt als een regelmatige en continue stroom. Streaming-technologie wordt vaak gebruikt op het internet omdat de toegang van vele gebruikers niet snel genoeg is voor het snel downloaden van grote multimediatebestanden; de clientbrowser of plug-in kan zo de gegevens beginnen

weergeven voordat het volledige bestand werd overgedragen.

---

### V

#### **Volume**

Volume is het meest gebruikte woord om de regeling van het relatieve geluid van geluiden aan te geven. Het slaat ook op de functie op vele elektronische apparaten die wordt gebruikt om het geluid te regelen.

---

### W

#### **WMA (Windows Media Audio)**

Een audioformaat van Microsoft, als onderdeel van Microsoft Windows Media technology. Omvat Microsoft Digital Rights Management tools, Windows Media Video encoding-technologie, en Windows Media Audio encoding-technologie.

