

ESI 8420ROX



FR Lave-vaisselle

Notice d'utilisation



Electrolux

TABLE DES MATIÈRES

1. CONSIGNES DE SÉCURITÉ.....	3
2. INSTRUCTIONS DE SÉCURITÉ.....	4
3. DESCRIPTION DE L'APPAREIL.....	6
4. BANDEAU DE COMMANDE.....	7
5. PROGRAMMES.....	8
6. RÉGLAGES.....	9
7. OPTIONS.....	12
8. AVANT LA PREMIÈRE UTILISATION.....	13
9. UTILISATION QUOTIDIENNE.....	14
10. CONSEILS.....	16
11. ENTRETIEN ET NETTOYAGE.....	18
12. EN CAS D'ANOMALIE DE FONCTIONNEMENT.....	20
13. CARACTÉRISTIQUES TECHNIQUES.....	24

NOUS PENSONS À VOUS

Merci d'avoir choisi ce produit Electrolux. Avec ce produit, vous bénéficiez de dizaines d'années d'expérience professionnelle et d'innovation. Ingénieux et élégant, il a été conçu sur mesure pour vous. Grâce à cet appareil, vous savez que chaque utilisation vous apportera satisfaction.

Bienvenue chez Electrolux.

Visitez notre site Internet pour :



Obtenir des conseils d'utilisation, des brochures, de l'aide, des informations :
www.electrolux.com



Enregistrer votre produit pour obtenir un meilleur service :
www.registerelectrolux.com



Acheter des accessoires, consommables et pièces de rechange d'origine pour votre appareil :
www.electrolux.com/shop

SERVICE APRÈS-VENTE

N'utilisez que des pièces de rechange d'origine.

Avant de contacter le service, assurez-vous de disposer des informations suivantes : Modèle, PNC, numéro de série.

Vous trouverez ces informations sur la plaque signalétique.



Avertissement/Attention : consignes de sécurité.



Informations générales et conseils.



Informations en matière de protection de l'environnement.

Sous réserve de modifications.

1. ⚠️ CONSIGNES DE SÉCURITÉ

Avant d'installer et d'utiliser cet appareil, lisez soigneusement les instructions fournies. Le fabricant ne peut être tenu pour responsable des dommages et blessures liés à une mauvaise installation ou utilisation. Conservez toujours cette notice avec votre appareil pour vous y référer ultérieurement.

1.1 Sécurité des enfants et des personnes vulnérables

- Cet appareil peut être utilisé par des enfants âgés d'au moins 8 ans et par des personnes ayant des capacités physiques, sensorielles ou mentales réduites ou dénuées d'expérience ou de connaissance, s'ils (si elles) sont correctement surveillé(e)s ou si des instructions relatives à l'utilisation de l'appareil en toute sécurité leur ont été données et si les risques encourus ont été appréhendés.
- Les enfants ne doivent pas jouer avec l'appareil.
- Ne laissez pas les détergents à la portée des enfants.
- Tenez les enfants et les animaux éloignés de la porte de l'appareil lorsque celle-ci est ouverte.
- Le nettoyage et l'entretien par l'utilisateur ne doivent pas être effectués par des enfants sans surveillance.

1.2 Consignes générales de sécurité

- Cet appareil est conçu uniquement pour un usage domestique et des utilisations telles que :
 - bâtiments de ferme, cuisines réservées aux employés dans les magasins, bureaux et autres lieux de travail ;
 - pour une utilisation privée, par les clients, dans des hôtels et autres lieux de séjour.
- Ne modifiez pas les caractéristiques de cet appareil.

- La pression de l'eau en fonctionnement (minimale et maximale) doit se situer entre 0.5 (0.05) / 8 (0.8) bar (Mpa)
- Respectez le nombre maximum de 15 couverts.
- Si le câble d'alimentation est endommagé, il doit être remplacé par le fabricant, son service après-vente ou des personnes de qualification similaire afin d'éviter un danger.
- Placez les couteaux et les couverts avec des bouts pointus dans le panier à couverts avec les pointes tournées vers le bas ou en position horizontale.
- Ne laissez pas la porte de l'appareil ouverte sans surveillance pour éviter tout risque de chute.
- Avant toute opération d'entretien, éteignez l'appareil et débranchez la fiche de la prise secteur.
- Ne pulvérisez pas d'eau ni de vapeur pour nettoyer l'appareil.
- Les orifices d'aération situés à la base (si présents) ne doivent pas être obstrués par de la moquette.
- L'appareil doit être raccordé au réseau de distribution d'eau en utilisant les ensembles de raccordement neufs fournis avec l'appareil, il convient de ne pas réutiliser des ensembles de raccordement usagés.

2. INSTRUCTIONS DE SÉCURITÉ

2.1 Installation

- Retirez l'intégralité de l'emballage
- N'installez pas et ne branchez pas un appareil endommagé.
- N'installez pas l'appareil ou ne l'utilisez pas dans un endroit où la température ambiante est inférieure à 0 °C.
- Suivez scrupuleusement les instructions d'installation fournies avec l'appareil.
- Vérifiez que l'appareil est installé sous et à proximité de structures sûres.

2.2 Connexion électrique



AVERTISSEMENT!
Risque d'incendie ou d'électrocution.

- L'appareil doit être relié à la terre.
- Vérifiez que les données électriques figurant sur la plaque signalétique correspondent à celles de votre réseau. Si ce n'est pas le cas, contactez un électricien.
- Utilisez toujours une prise de courant de sécurité correctement installée.
- N'utilisez pas d'adaptateurs multiprises ni de rallonges.
- Veillez à ne pas endommager la fiche secteur ni le câble d'alimentation. Le

remplacement du cordon d'alimentation de l'appareil doit être effectué par notre service après-vente.

- Ne connectez la fiche d'alimentation secteur à la prise de courant secteur qu'à la fin de l'installation. Assurez-vous que la fiche d'alimentation est accessible une fois l'appareil installé.
- Ne tirez jamais sur le câble d'alimentation électrique pour débrancher l'appareil. Tirez toujours sur la fiche.
- Cet appareil est conforme aux directives CEE.
- Uniquement pour le R-U et l'Irlande. L'appareil dispose d'une alimentation secteur de 13 A. S'il est nécessaire de changer le fusible de la fiche électrique, utilisez le fusible : 13 amp ASTA (BS 1362).

2.3 Raccordement à l'arrivée d'eau

- Veillez à ne pas endommager les tuyaux de circulation d'eau.
- Avant de brancher l'appareil à des tuyaux neufs ou n'ayant pas servi depuis longtemps, laissez couler l'eau jusqu'à ce qu'elle soit propre.
- Avant d'utiliser l'appareil pour la première fois, assurez-vous de l'absence de fuites.
- Le tuyau d'arrivée d'eau comporte une vanne de sécurité et une gaine avec un câble d'alimentation intérieur.

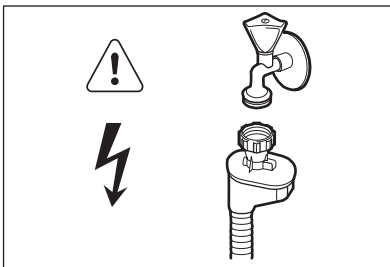

AVERTISSEMENT!

Tension dangereuse.

- Si le tuyau d'arrivée d'eau est endommagé, débranchez immédiatement la fiche de la prise secteur. Contactez le service après-vente pour remplacer le tuyau d'arrivée d'eau.

2.4 Utilisation

- Ne montez pas sur la porte ouverte de votre appareil ; ne vous asseyez pas dessus.
- Les produits de lavage pour lave-vaisselle sont dangereux. Suivez les consignes de sécurité figurant sur l'emballage du produit de lavage.
- Ne buvez pas l'eau de l'appareil ; ne jouez pas avec.
- N'enlevez pas la vaisselle de l'appareil avant la fin du programme. Il peut rester du produit de lavage sur la vaisselle.
- De la vapeur chaude peut s'échapper de l'appareil si vous ouvrez la porte pendant le déroulement d'un programme.
- Ne placez pas de produits inflammables ou d'éléments imbibés de produits inflammables à l'intérieur ou à proximité de l'appareil, ni sur celui-ci.

2.5 Mise au rebut



AVERTISSEMENT!

Risque de blessure ou d'asphyxie.

- Débranchez l'appareil de l'alimentation électrique.
- Coupez le câble d'alimentation et mettez-le au rebut.
- Retirez le dispositif de verrouillage de la porte pour empêcher les enfants et les animaux de s'enfermer dans l'appareil.

3. DESCRIPTION DE L'APPAREIL

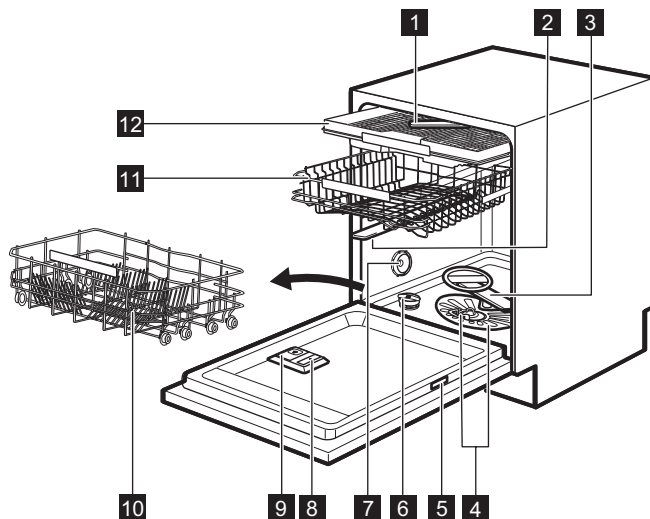





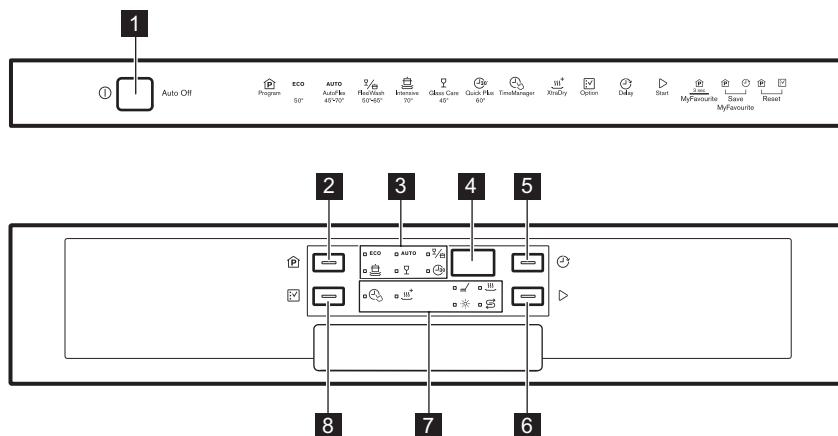

- | | |
|---|---|
| 1 Bras d'aspersion supérieur | 8 Distributeur de liquide de rinçage |
| 2 Bras d'aspersion intermédiaire | 9 Distributeur de produit de lavage |
| 3 Bras d'aspersion inférieur | 10 Panier du bas |
| 4 Filtres | 11 Panier du haut |
| 5 Plaque de calibrage | 12 Panier à couverts |
| 6 Réservoir de sel régénérateur | |
| 7 Fente d'aération | |

4. BANDEAU DE COMMANDE







- | | |
|--------------------------------|-------------------------------|
| 1 Touche Marche/Arrêt | 6 Touche Start |
| 2 Touche Program | 7 Voyants |
| 3 Voyants de programme | 8 Touche Option |
| 4 Affichage | |
| 5 Touche Delay | |

4.1 Voyants

Indicateur	Description
	Phase de lavage. Il s'allume au cours des phases de lavage et de rinçage.
	Phase de séchage. Il s'allume au cours de la phase de séchage.
	Voyant XtraDry.
	Voyant du réservoir de sel régénérant. Ce voyant est toujours éteint pendant le déroulement du programme.
	Voyant du réservoir de liquide de rinçage. Ce voyant est toujours éteint pendant le déroulement du programme.
	Voyant TimeManager.

5. PROGRAMMES

Température	Degré de salissure Type de vaisselle	Phases du programme	Options
ECO 1)	<ul style="list-style-type: none"> • Normalement sale • Vaisselle et couverts 	<ul style="list-style-type: none"> • Prélavage • Lavage à 50 °C • Rinçage • Séchage 	<ul style="list-style-type: none"> • TimeManager • XtraDry
AUTO 2)	<ul style="list-style-type: none"> • Tous les modèles • Vaisselle, couverts, plats et casseroles 	<ul style="list-style-type: none"> • Prélavage • Lavage de 45 °C à 70 °C • Rinçage • Séchage 	<ul style="list-style-type: none"> • XtraDry
 3)	<ul style="list-style-type: none"> • Saleté variable • Vaisselle, couverts, plats et casseroles 	<ul style="list-style-type: none"> • Prélavage • Lavage à 50 °C et 65 °C • Rinçage • Séchage 	<ul style="list-style-type: none"> • TimeManager • XtraDry
 4)	<ul style="list-style-type: none"> • Très sale • Vaisselle, couverts, plats et casseroles 	<ul style="list-style-type: none"> • Prélavage • Lavage à 70 °C • Rinçage • Séchage 	<ul style="list-style-type: none"> • TimeManager • XtraDry
	<ul style="list-style-type: none"> • Normalement ou légèrement sale • Vaisselle fragile et verres 	<ul style="list-style-type: none"> • Lavage à 45 °C • Rinçage • Séchage 	<ul style="list-style-type: none"> • XtraDry
 5)	<ul style="list-style-type: none"> • Vaisselle fraîchement salie • Vaisselle et couverts 	<ul style="list-style-type: none"> • Lavage à 60 °C • Rinçage 	<ul style="list-style-type: none"> • XtraDry

1) Ce programme vous permet d'optimiser votre consommation d'eau et d'énergie pour la vaisselle et les couverts normalement sales. (Il s'agit du programme standard pour les instituts de tests).





2) L'appareil détecte le degré de salissure et la quantité de vaisselle dans les paniers. Il règle automatiquement la température ainsi que le volume d'eau, la consommation d'énergie et la durée du programme.

3) Ce programme vous permet de laver de la vaisselle dont le degré de salissure n'est pas homogène. Vaisselle très sale dans le panier inférieur et vaisselle normalement sale dans le panier supérieur. La pression et la température de l'eau sont plus élevées dans le panier inférieur que dans le panier supérieur.

4) Ce programme comprend une phase de rinçage à haute température, pour des résultats plus hygiéniques. Au cours de la phase de rinçage, la température reste à 70 °C pendant au moins 10 minutes.

5) Ce programme permet de laver une charge de vaisselle fraîchement salie. Il offre de bons résultats de lavage en peu de temps.

5.1 Valeurs de consommation

Programme ¹⁾	Eau (l)	Consommation électrique (kWh)	Durée (min)
ECO	11	1.082	225
AUTO	7 - 14	0.6 - 1.6	40 - 160
	14 - 16	1.2 - 1.5	139 - 155
	12.5 - 14.5	1.4 - 1.8	169 - 179
	12 - 14	0.7 - 0.9	75 - 85
	10	0.9	30

¹⁾ Les valeurs de consommation peuvent changer en fonction de la pression et de la température de l'eau, des variations de l'alimentation électrique, de la quantité de vaisselle chargée ainsi que des options sélectionnées.

5.2 Informations pour les instituts de test

Pour toute information relative aux performances de test, envoyez un courrier électronique à l'adresse :

info.test@dishwasher-production.com

Notez le numéro du produit (PNC) indiqué sur la plaque signalétique.

6. RÉGLAGES

6.1 Mode Programmation et mode Utilisateur

Lorsque l'appareil est en mode Programmation, il est possible de sélectionner un programme et d'entrer en mode Utilisateur.

En mode utilisateur, vous pouvez modifier :

- Le niveau de l'adoucisseur d'eau en fonction de la dureté de l'eau.
- L'activation ou la désactivation du signal sonore de fin de programme.
- La désactivation du distributeur de liquide de rinçage.
- Le niveau de liquide de rinçage en fonction de la dose nécessaire.

Ces réglages seront sauvegardés jusqu'à ce que vous les changiez à nouveau.

Comment sélectionner le mode Sélection de programme

L'appareil est en mode Sélection de programme lorsque le voyant **ECO** est allumé et que la durée du programme est affichée.

En général, lorsque vous allumez l'appareil, il est en mode Sélection de programme. Cependant, si ce n'est pas le cas, vous pouvez sélectionner le mode Sélection de programme de la façon suivante :

Appuyez simultanément sur les touches **Program** et **Option** et maintenez-les enfoncées jusqu'à ce que l'appareil se mette en mode Sélection de programme.

6.2 Adoucisseur d'eau

L'adoucisseur d'eau élimine les minéraux de l'arrivée d'eau qui pourraient avoir un

impact négatif sur les résultats de lavage et sur l'appareil.

Plus la teneur en minéraux est élevée, plus l'eau est dure. La dureté de l'eau est mesurée en échelles d'équivalence.

L'adoucisseur doit être réglé en fonction du degré de dureté de l'eau de votre

région. Votre compagnie des eaux peut vous indiquer la dureté de l'eau dans votre région. Il est important de régler l'adoucisseur d'eau sur un niveau adéquat pour vous garantir de bons résultats de lavage.

Dureté de l'eau

Degrés allemands (°dH)	Degrés français (°fH)	mmol/l	Degrés Clarke	Réglage du niveau de l'adoucisseur d'eau
47 - 50	84 - 90	8.4 - 9.0	58 - 63	10
43 - 46	76 - 83	7.6 - 8.3	53 - 57	9
37 - 42	65 - 75	6.5 - 7.5	46 - 52	8
29 - 36	51 - 64	5.1 - 6.4	36 - 45	7
23 - 28	40 - 50	4.0 - 5.0	28 - 35	6
19 - 22	33 - 39	3.3 - 3.9	23 - 27	5 1)
15 - 18	26 - 32	2.6 - 3.2	18 - 22	4
11 - 14	19 - 25	1.9 - 2.5	13 - 17	3
4 - 10	7 - 18	0.7 - 1.8	5 - 12	2
<4	<7	<0.7	< 5	1 2)

1) Réglages d'usine.





2) N'utilisez pas de sel à ce niveau.

Si vous utilisez des pastilles tout-en-1 contenant du sel régénérant et que la dureté de l'eau de votre domicile est inférieure à 21 dH, vous pouvez régler votre adoucisseur d'eau sur le niveau le plus bas. Cela désactive le voyant de remplissage du sel régénérant.

Si vous utilisez un détergent standard ou des pastilles tout-en-1 sans sel régénérant, réglez le niveau de dureté de l'eau approprié afin d'activer le voyant de remplissage du sel régénérant.

Comment régler le niveau de l'adoucisseur d'eau

L'appareil doit être en mode de sélection de programme.

1. Pour entrer dans le mode utilisateur, appuyez simultanément sur les touches **Delay** et **Start** et maintenez-les enfoncées jusqu'à ce que les voyants **ECO**, **AUTO**,  et  se mettent à clignoter et que l'affichage soit vide.
2. Appuyez sur **Program**.
 - Les voyants **AUTO**,  et  s'éteignent.
 - Le voyant **ECO** continue à clignoter.
 - L'affichage indique le réglage actuel : Par ex., **5 L** = niveau 5.
3. Appuyez sur **Program** à plusieurs reprises pour modifier le réglage.
4. Appuyez sur la touche Marche/Arrêt pour confirmer le réglage.

6.3 Le distributeur de liquide de rinçage

Le liquide de rinçage permet de sécher la vaisselle sans laisser de traînées ni de taches.



Le liquide de rinçage est automatiquement ajouté au cours du rinçage chaud.

Vous pouvez régler le dosage du liquide de rinçage entre 1 (dosage minimum) et 6 (dosage maximum). Le dosage 0 désactive le distributeur de liquide de rinçage, et le liquide n'est pas diffusé.

Réglage usine : dosage 4.

Comment régler le niveau du liquide de rinçage

L'appareil doit être en mode de sélection de programme.

1. Pour entrer dans le mode utilisateur, appuyez simultanément sur les touches **Delay** et **Start** et maintenez-les enfoncées jusqu'à ce que les voyants **ECO**, **AUTO**, $\frac{0}{6}$ et  se mettent à clignoter et que l'affichage soit vide.
2. Appuyez sur **Delay**.
 - Les voyants **ECO**, **AUTO** et  s'éteignent.
 - Le voyant $\frac{0}{6}$ continue à clignoter.
 - L'affichage indique le réglage actuel : Par ex., **4A** = niveau 4.
 - Les niveaux du liquide de rinçage vont de 0A à 6A.
 - Niveau 0 = aucun liquide de rinçage n'est libéré.
3. Appuyez sur **Delay** à plusieurs reprises pour modifier le réglage.
4. Appuyez sur la touche Marche/Arrêt pour confirmer le réglage.



6.4 Utilisation du liquide de rinçage et des pastilles tout-en-1

Avec les réglages usine, le distributeur de liquide de rinçage est activé. Cela

signifie que le distributeur de liquide de rinçage libère toujours du liquide de rinçage.

Comment désactiver le distributeur de liquide de rinçage

L'appareil doit être en mode Programmation.

1. Pour entrer dans le mode utilisateur, appuyez simultanément sur les touches **Delay** et **Start** et maintenez-les enfoncées jusqu'à ce que les voyants **ECO**, **AUTO**, $\frac{0}{6}$ et  se mettent à clignoter et que l'affichage soit vide.
2. Appuyez sur **Option**.
 - Les voyants **ECO**, $\frac{0}{6}$ et  s'éteignent.
 - Le voyant **AUTO** continue à clignoter.
 - L'affichage indique le réglage actuel : $\frac{0}{6}$ = le distributeur de liquide de rinçage est activé (réglage usine).
3. Appuyez sur la touche **Option** pour modifier le réglage.

$\frac{0}{6}$ = le distributeur de liquide de rinçage est désactivé.
4. Appuyez sur la touche Marche/Arrêt pour confirmer le réglage.







6.5 Signaux sonores

Les signaux sonores se déclenchent en cas d'anomalie de fonctionnement de l'appareil. Il est impossible de désactiver ces signaux sonores.

Un signal sonore retentit également lorsque le programme est terminé. Par défaut, ce signal sonore est désactivé, mais il est possible de l'activer.

Comment activer le signal sonore de fin de programme

L'appareil doit être en mode de sélection de programme.

1. Pour entrer dans le mode utilisateur, appuyez simultanément sur les touches **Delay** et **Start** et maintenez-les enfoncées jusqu'à ce que les voyants **ECO**, **AUTO**,  et  se mettent à clignoter et que l'affichage soit vide.
2. Appuyez sur **Start**
 - Les voyants **ECO**, **AUTO** et  s'éteignent.
 - Le voyant  continue à clignoter.
 - L'affichage indique le réglage actuel :  = Signal sonore désactivé.
3. Appuyez sur **Start** pour modifier le réglage.
 = Signal sonore activé.
4. Appuyez sur la touche Marche/Arrêt pour confirmer le réglage.

6.6 MyFavourite

Cette option vous permet de régler et d'enregistrer le programme que vous utilisez le plus souvent.

7. OPTIONS



Vous devez activer les options souhaitées à chaque fois avant de lancer un programme. Vous ne pouvez pas activer ni désactiver d'options pendant le déroulement d'un programme.



Certaines options ne sont pas compatibles entre elles. Si vous avez choisi des options incompatibles, l'appareil en désactivera automatiquement une ou plusieurs. Seuls les voyants correspondant aux options encore actives resteront allumés.

Vous pouvez uniquement mémoriser 1 programme. Tout nouveau réglage annule le précédent.

Comment enregistrer le programme MyFavourite

1. Sélectionnez le programme que vous souhaitez enregistrer. Vous pouvez également sélectionner des options compatibles avec le programme.
2. Appuyez simultanément sur les touches **Program** et **Delay** en les maintenant enfoncées jusqu'à ce que les voyants du programme et des options clignotent pendant quelques secondes.

Comment sélectionner le programme MyFavourite

Appuyez sur la touche **Program** jusqu'à ce que les voyants correspondant au programme et aux options MyFavourite s'allument. La durée du programme s'affiche.

7.1 XtraDry

Activez cette option lorsque vous voulez améliorer les performances de séchage. En utilisant cette option, la durée de certains programmes, la consommation

d'eau et la température du dernier rinçage peuvent être affectés.

L'option XtraDry n'est pas une option permanente et doit être sélectionnée à chaque cycle.

Comment activer l'option XtraDry

Appuyez sur la touche **Option** jusqu'à ce que le voyant  s'allume.

7.2 TimeManager

Cette option augmente la pression et la température de l'eau. Les phases de lavage et de séchage sont réduites.

La durée totale du programme diminue d'environ 50 %.

Les résultats de lavage seront les mêmes qu'avec la durée normale du programme. Les résultats de séchage peuvent être moins satisfaisants.

Comment l'activer TimeManager

Appuyez sur **Option** jusqu'à ce que le voyant  s'allume. Si cette option n'est pas compatible avec le programme, le voyant correspondant ne s'allume pas ou bien clignote rapidement pendant quelques secondes puis s'éteint. L'écran affiche la nouvelle durée du programme.

8. AVANT LA PREMIÈRE UTILISATION

- Assurez-vous que le réglage actuel de l'adoucisseur d'eau est compatible avec la dureté de l'arrivée d'eau. Si ce n'est pas le cas, réglez le niveau de l'adoucisseur d'eau.**
- Remplissez le réservoir de sel régénérant.
- Remplissez le distributeur de liquide de rinçage.
- Ouvrez le robinet d'eau.
- Lancez un programme pour éliminer tous les résidus qui peuvent toujours se trouver à l'intérieur de l'appareil. N'utilisez pas de produit de lavage et ne chargez pas les paniers.

Lorsque vous démarrez un programme, l'appareil peut prendre 5 minutes pour recharger la résine dans l'adoucisseur d'eau. Pendant ce temps, l'appareil semble ne pas fonctionner. La phase de lavage ne démarre qu'une fois cette procédure achevée. La procédure sera répétée régulièrement.

8.1 Réservoir de sel régénérant



ATTENTION!

Utilisez uniquement du sel régénérant conçu pour les lave-vaisselle.

Le sel permet de recharger la résine dans l'adoucisseur d'eau et de garantir de bons résultats de lavage en utilisation quotidienne.

Remplissage du réservoir de sel régénérant

- Tournez le couvercle du réservoir de sel régénérant vers la gauche et retirez-le.
- Versez 1 litre d'eau dans le réservoir de sel régénérant (uniquement la première fois).
- Remplissez le réservoir avec du sel régénérant.

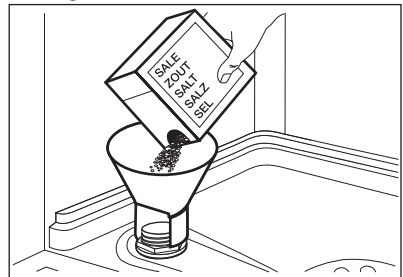

- Enlevez le sel qui se trouve autour de l'ouverture du réservoir de sel régénérant.

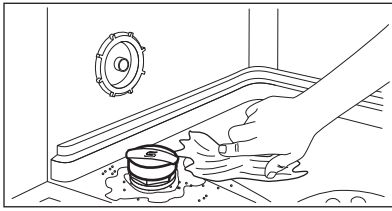

5. Tournez le couvercle du réservoir de sel régénérant vers la droite pour refermer le réservoir.



De l'eau et du sel peuvent sortir du réservoir de sel régénérant lorsque vous le remplissez. Risque de corrosion. Afin d'éviter cela, après avoir rempli le réservoir de sel régénérant, démarrez un programme.

8.2 Comment remplir le distributeur de liquide de rinçage

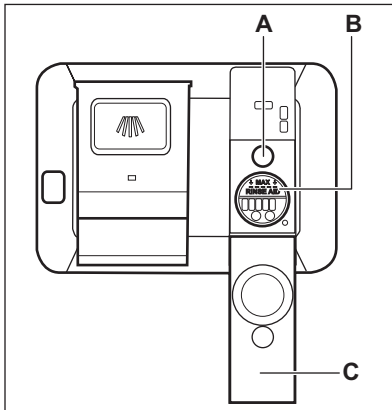

ATTENTION!

Utilisez uniquement du liquide de rinçage spécialement conçu pour les lave-vaisselle.

1. Ouvrez le couvercle (C).
2. Remplissez le distributeur (B) jusqu'à ce que le liquide de rinçage atteigne le repère « MAX ».
3. Si le liquide de rinçage déborde, épongez-le avec un chiffon absorbant pour éviter tout excès de mousse.
4. Fermez le couvercle. Assurez-vous que le couvercle se verrouille correctement.



Remplissez le distributeur de liquide de rinçage lorsque le voyant (A) s'allume.



Si vous utilisez des pastilles tout-en-1 et que les résultats de séchage sont satisfaisants, le voyant de remplissage du liquide de rinçage peut être désactivé en réglant le niveau de liquide de rinçage sur 0. Pour de meilleures performances de séchage, nous vous recommandons de toujours utiliser du liquide de rinçage, même si vous utilisez déjà des pastilles tout-en-1 contenant un agent de rinçage.

9. UTILISATION QUOTIDIENNE

1. Ouvrez le robinet d'eau.
2. Appuyez sur la touche Marche/Arrêt pour allumer l'appareil.

Assurez-vous que l'appareil est en mode Programmation.

- Si le voyant du réservoir de sel régénérant est allumé, remplissez le réservoir.

- Si le voyant du liquide de rinçage est allumé, remplissez le distributeur de liquide de rinçage.
3. Chargez les paniers.
 4. Ajoutez le produit de lavage.
 5. Réglez et lancez le programme adapté au type de vaisselle et au degré de salissure.

9.1 Utilisation du produit de lavage

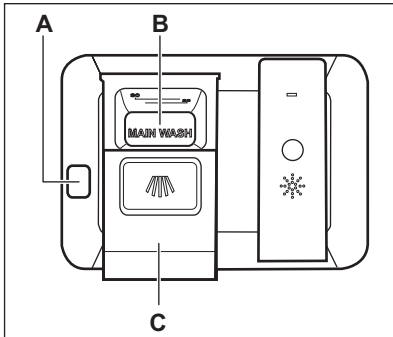

ATTENTION!

Utilisez uniquement un produit de lavage spécial pour lave-vaisselle.

1. Appuyez sur la touche de déverrouillage (A) pour ouvrir le couvercle (C).
2. Versez le produit de lavage sous forme de poudre ou tablette dans le compartiment approprié (B).
3. Si le programme comporte une phase de pré-lavage, versez une petite quantité de produit de lavage à l'intérieur de la porte de l'appareil.
4. Fermez le couvercle. Assurez-vous que le couvercle se verrouille correctement.

9.2 Réglage et départ d'un programme

Fonction Auto Off

Cette fonction réduit la consommation d'énergie en éteignant automatiquement l'appareil lorsqu'il ne fonctionne pas.

La fonction s'active :

- 5 minutes après la fin du programme de lavage.
- Au bout de 5 minutes si le programme n'a pas démarré.

Départ d'un programme

1. Appuyez sur la touche Marche/Arrêt pour allumer l'appareil. Assurez-vous que l'appareil est en mode Sélection de programme.
2. Fermez la porte de l'appareil.
3. Appuyez sur la touche **Program** à plusieurs reprises jusqu'à ce que le voyant du programme que vous souhaitez sélectionner s'allume.
 - Pour sélectionner le programme MyFavourite, appuyez sur la touche **Program** et maintenez-la enfoncée jusqu'à ce que le réglage MyFavourite s'allume.

L'affichage indique la durée du programme.

4. Sélectionnez les options compatibles.
5. Appuyez sur la touche **Start** pour lancer le programme.
 - Le voyant de la phase de lavage s'allume.
 - Le décompte de la durée du programme démarre et s'effectue par paliers d'une minute.

Démarrage d'un programme avec départ différé

1. Sélectionnez un programme.
2. Appuyez sur la touche **Delay** à plusieurs reprises jusqu'à ce que l'affichage indique le délai choisi pour le départ différé (de 1 à 24 heures).

Le voyant du programme sélectionné clignote.

3. Appuyez sur la touche **Start** pour lancer le compte à rebours.
 - Le voyant du programme sélectionné s'allume en continu.
 - Le compte à rebours débute.
 - De 24 à 11 heures, le compte à rebours s'effectue par intervalles d'1 heure.
 - De 10 à 1 heures, le compte à rebours s'effectue par intervalles d'1 minute.

Lorsque le décompte est terminé, le programme démarre.

Ouverture de la porte au cours du fonctionnement de l'appareil

Si vous ouvrez la porte lorsqu'un programme est en cours, l'appareil s'arrête. Cela peut avoir un impact sur la consommation d'énergie et la durée du programme. Lorsque vous refermez la porte, l'appareil reprend là où il a été interrompu.



Durant la phase de séchage, si la porte est ouverte pendant plus de 30 secondes, le programme en cours s'arrête.

Annulation du départ différé au cours du décompte

Lorsque vous annulez le départ différé, vous devez régler de nouveau le programme et les options.

Appuyez simultanément sur les touches **Program** et **Option** et maintenez-les enfoncées jusqu'à ce que l'appareil se mette en mode Sélection de programme.

Annulation du programme

Appuyez simultanément sur les touches **Program** et **Option** et maintenez-les enfoncées jusqu'à ce que l'appareil se mette en mode Sélection de programme. Assurez-vous que le distributeur de produit de lavage n'est pas vide avant de démarrer un nouveau programme de lavage.

Fin du programme

Lorsque le programme est terminé, 0:00 s'affiche. Les voyants de phase sont éteints.

Toutes les touches sont inactives à l'exception de la touche Marche/Arrêt.

1. Appuyez sur la touche Marche/Arrêt ou attendez que la fonction Auto Off éteigne l'appareil automatiquement. Si vous ouvrez la porte avant l'activation de la fonction Auto Off, l'appareil s'arrête automatiquement.
2. Fermez le robinet d'eau.

10. CONSEILS

10.1 Raccordement

Les conseils suivants vous garantissent des résultats de lavage et de séchage optimaux au quotidien, et vous aideront à protéger l'environnement.

- Videz les plus gros résidus alimentaires des plats dans une poubelle.
- Ne rincez pas vos plats à la main au préalable. En cas de besoin, utilisez le programme de pré-lavage (si disponible) ou sélectionnez un programme avec une phase de pré-lavage.
- Utilisez toujours tout l'espace des paniers.
- Lorsque vous chargez l'appareil, veillez à ce que l'eau libérée par les embouts des bras d'aspersion puisse atteindre parfaitement les plats pour qu'ils soient parfaitement lavés. Vérifiez que les plats ne se touchent

pas ou ne se recouvrent pas les uns les autres.

- Vous pouvez utiliser du détergent, du liquide de rinçage et du sel régénérant séparément, ou des pastilles tout en 1 (par ex. « 3 en 1 », « 4 en 1 » ou « tout en 1 »). Suivez les instructions indiquées sur l'emballage.
- Sélectionnez le programme en fonction du type de vaisselle et du degré de salissure. Le programme ECO vous permet d'optimiser votre consommation d'eau et d'énergie pour la vaisselle et les couverts normalement sales.

10.2 Utilisation de sel régénérant, de liquide de rinçage et de produit de lavage

- Utilisez uniquement du sel régénérant, du liquide de rinçage et du produit de lavage conçus pour les

lave-vaisselle. D'autres produits peuvent endommager l'appareil.

- Les pastilles tout en 1 sont généralement adaptées aux régions où la dureté de l'eau est inférieure à 21 °dH. Dans les régions où la dureté dépasse cette limite, du liquide de rinçage et du sel régénérant doivent être utilisés en complément des pastilles tout en 1. Cependant, dans les régions où l'eau est dure ou très dure, nous recommandons l'utilisation séparée d'un détergent simple (poudre, gel, pastille, sans fonction supplémentaire), de liquide de rinçage et de sel régénérant pour des résultats de lavage et de séchage optimaux.
- Les tablettes de détergent ne se dissolvent pas complètement durant les programmes courts. Pour éviter que des résidus de produit de lavage ne se déposent sur la vaisselle, nous recommandons d'utiliser des pastilles de détergent avec des programmes longs.
- N'utilisez que la quantité nécessaire de produit de lavage. Reportez-vous aux instructions figurant sur l'emballage du produit de lavage.

10.3 Que faire si vous ne voulez plus utiliser de pastilles de détergent multifonctions

Avant de commencer à utiliser du produit de lavage, du sel régénérant et du liquide de rinçage séparément, effectuez la procédure suivante :

1. Réglez l'adoucisseur d'eau au niveau maximal.
2. Assurez-vous que le réservoir de sel régénérant et le distributeur de liquide de rinçage sont pleins.
3. Lancez le programme le plus court avec une phase de rinçage. N'utilisez pas de produit de lavage et ne chargez pas les paniers.
4. Lorsque le programme de lavage est terminé, réglez l'adoucisseur d'eau en fonction de la dureté de l'eau dans votre région.
5. Ajustez la quantité de liquide de rinçage libérée.

10.4 Chargement des paniers

- Utilisez uniquement cet appareil pour laver des articles qui peuvent passer au lave-vaisselle.
- Ne mettez pas dans le lave-vaisselle des articles en bois, en corne, en aluminium, en étain et en cuivre.
- Ne placez pas dans l'appareil des objets pouvant absorber l'eau (éponges, chiffons de nettoyage).
- Retirez les gros résidus alimentaires des plats et jetez-les à la poubelle.
- Laissez tremper les casseroles contenant des restes d'aliments brûlés.
- Chargez les articles creux (tasses, verres et casseroles) en les retournant.
- Vérifiez que les verres ne se touchent pas pour éviter qu'ils ne se brisent.
- Placez les petits articles dans le panier à couverts.
- Placez les objets légers dans le panier supérieur. Disposez-les de façon à ce qu'ils ne puissent pas se retourner.
- Assurez-vous que les bras d'aspersion tournent librement avant de lancer un programme.

10.5 Avant le démarrage d'un programme

Assurez-vous que :

- Les filtres sont propres et correctement installés.
- Le bouchon du réservoir de sel régénérant est vissé.
- Les bras d'aspersion ne sont pas obstrués.
- Vous avez utilisé du sel régénérant et du liquide de rinçage (sauf si vous utilisez des pastilles tout en 1).
- La vaisselle est bien positionnée dans les paniers.
- Le programme est adapté au type de vaisselle et au degré de salissure.
- Vous utilisez la bonne quantité de produit de lavage.

10.6 Déchargement des paniers

1. Attendez que la vaisselle refroidisse avant de la retirer du lave-vaisselle. La vaisselle encore chaude est sensible aux chocs.

2. Déchargez d'abord le panier inférieur, puis le panier supérieur.

i À la fin du programme, les côtés et la porte de l'appareil peuvent être mouillés.

11. ENTRETIEN ET NETTOYAGE



AVERTISSEMENT!

Avant toute opération d'entretien, éteignez l'appareil et débranchez la fiche de la prise secteur.



Les filtres sales et les bras d'aspersion obstrués diminuent les résultats de lavage. Contrôlez-les régulièrement et nettoyez-les si nécessaire.

11.1 Nettoyage des filtres

Le système de filtrage se compose de trois éléments.

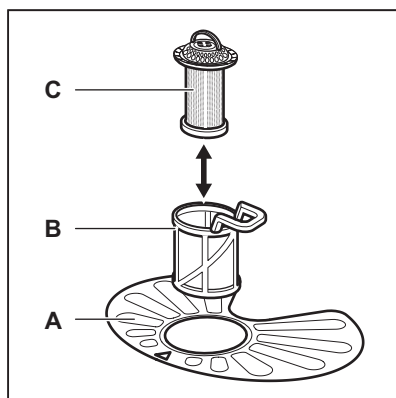

1. Faites pivoter le filtre (B) dans le sens antihoraire puis sortez-le.

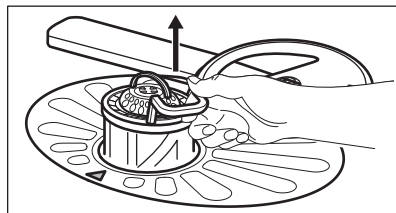
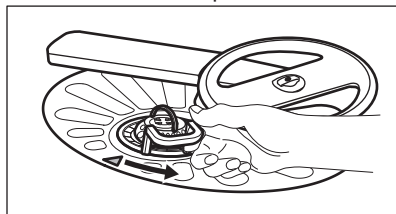

2. Retirez le filtre (C) du filtre (B).
3. Retirez le filtre plat (A).

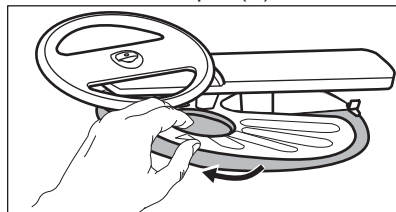

4. Lavez les filtres.

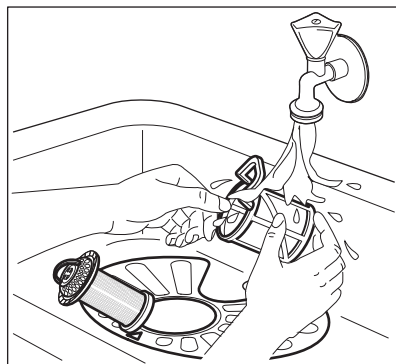

5. Assurez-vous qu'il ne reste aucun résidu alimentaire ni salissure à l'intérieur ou autour du bord du collecteur d'eau.
6. Remettez le filtre plat à sa place (A). Vérifiez qu'il est correctement positionné sous les deux guides.

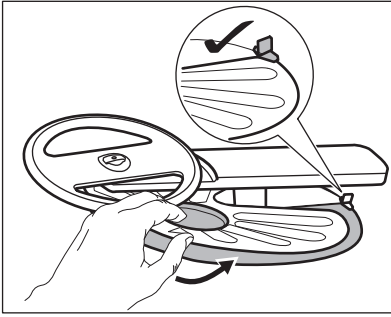

7. Remontez les filtres (B) et (C).
8. Remettez le filtre (B) dans le filtre plat (A). Tournez-le dans le sens horaire jusqu'à la butée.

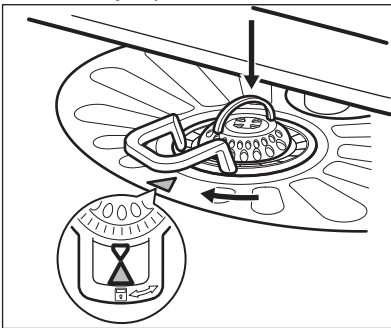

ATTENTION!

Une position incorrecte des filtres peut donner de mauvais résultats de lavage et endommager l'appareil.

11.2 Nettoyage du bras d'aspersion supérieur

Nous vous conseillons de nettoyer régulièrement le bras d'aspersion supérieur afin d'éviter que ses orifices ne se bouchent.

Si les orifices sont bouchés, les résultats de lavage peuvent ne pas être satisfaisants.

1. Sortez entièrement le panier supérieur en le tirant vers l'extérieur.
2. Pour détacher le bras d'aspersion supérieur du panier, poussez le bras d'aspersion vers le haut, dans la direction indiquée par la flèche du bas, tout en le tournant vers la droite.

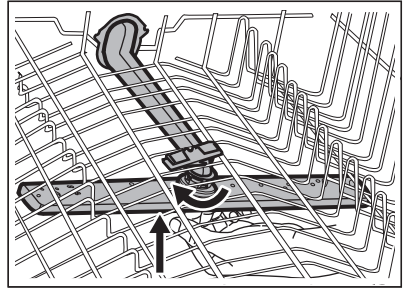

3. Nettoyez le bras d'aspersion à l'eau courante. Utilisez un outil pointu comme un cure-dent pour extraire toutes les particules de saleté incrustées dans les orifices.

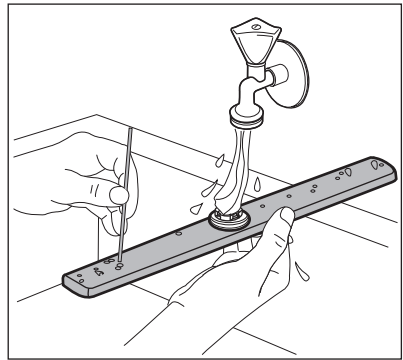

4. Pour réinstaller le bras d'aspersion supérieur sur le panier, poussez le bras d'aspersion vers le haut, dans la direction indiquée par la flèche du bas, tout en le tournant vers la gauche jusqu'à ce qu'il se bloque en place.

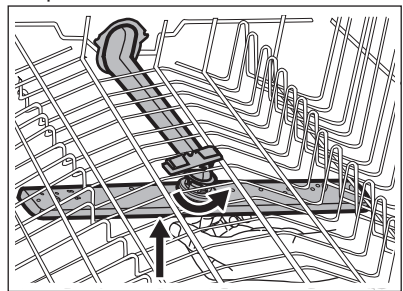

11.3 Nettoyage extérieur

- Nettoyez l'appareil avec un chiffon doux humide.

- Utilisez uniquement des produits de lavage neutres.
- N'utilisez pas de produits abrasifs, de tampons à récurer ni de solvants.

11.4 Nettoyage intérieur

- Nettoyez soigneusement l'appareil, y compris le joint en caoutchouc de la porte, avec un chiffon doux humide.
- Si vous utilisez régulièrement des programmes de courte durée, des dépôts de graisse et des dépôts

calcaires peuvent se former à l'intérieur de l'appareil. Pour éviter cela, nous recommandons de lancer un programme long au moins 2 fois par mois.

- Pour maintenir des performances optimales, nous vous recommandons d'utiliser un produit de nettoyage spécifique pour lave-vaisselle une fois par mois. Reportez-vous aux instructions figurant sur l'emballage de ces produits.

12. EN CAS D'ANOMALIE DE FONCTIONNEMENT

Si l'appareil ne démarre pas ou s'arrête en cours de programme. Avant de contacter le service après-vente agréé, vérifiez si vous pouvez résoudre le problème par vous-même à l'aide des informations du tableau.

Pour certaines anomalies, l'écran affiche un code d'alarme.

La plupart des problèmes peuvent être résolus sans avoir recours au service après-vente agréé.



AVERTISSEMENT!

Des réparations mal entreprises peuvent entraîner un grave danger pour l'utilisateur. Toute réparation ne doit être effectuée que par un technicien qualifié.

Problème et code d'alarme	Cause et solution possibles
L'appareil ne s'allume pas.	<ul style="list-style-type: none"> • Assurez-vous que la fiche du câble d'alimentation est bien insérée dans la prise de courant. • Assurez-vous qu'aucun fusible n'est grillé dans la boîte à fusibles.
Le programme ne démarre pas.	<ul style="list-style-type: none"> • Vérifiez que la porte de l'appareil est fermée. • Appuyez sur Start. • Si vous avez sélectionné un départ différé, annulez-le ou attendez la fin du décompte. • L'appareil a lancé la procédure de rechargement de la résine dans l'adoucisseur d'eau. La durée de cette procédure est d'environ 5 minutes.

Problème et code d'alarme	Cause et solution possibles
<p>L'appareil ne se remplit pas d'eau. L'affichage indique <i>10</i>.</p>	<ul style="list-style-type: none"> Assurez-vous que le robinet d'eau est ouvert. Assurez-vous que la pression de l'arrivée d'eau n'est pas trop basse. Pour obtenir cette information, contactez votre compagnie des eaux. Assurez-vous que le robinet d'eau n'est pas obstrué. Assurez-vous que le filtre du tuyau d'arrivée d'eau n'est pas obstrué. Assurez-vous que le tuyau d'arrivée d'eau n'est pas tordu ni plié.
<p>L'appareil ne vidange pas l'eau. L'affichage indique <i>20</i>.</p>	<ul style="list-style-type: none"> Assurez-vous que le siphon de l'évier n'est pas obstrué. Assurez-vous que le filtre du tuyau de vidange de l'eau n'est pas obstrué. Assurez-vous que le système du filtre intérieur n'est pas obstrué. Assurez-vous que le tuyau de vidange n'est pas tordu ni plié.
<p>Le système de sécurité anti-débordement s'est déclenché. L'affichage indique <i>30</i>.</p>	<ul style="list-style-type: none"> Fermez le robinet d'eau et contactez le service après-vente agréé.
<p>L'appareil s'arrête et redémarre plusieurs fois en cours de fonctionnement.</p>	<ul style="list-style-type: none"> C'est normal. Cela vous garantit des résultats de lavage optimaux et des économies d'énergie.
<p>Le programme dure trop longtemps.</p>	<ul style="list-style-type: none"> Sélectionnez une option de gain de temps pour raccourcir la durée du programme. Si vous avez sélectionné un départ différé, annulez-le ou attendez la fin du décompte.
<p>Le temps restant sur l'affichage augmente et passe presque instantanément à la fin du programme.</p>	<ul style="list-style-type: none"> Ceci est normal. L'appareil fonctionne correctement.
<p>Les options du programme doivent être réglées à chaque utilisation.</p>	<ul style="list-style-type: none"> Pour enregistrer votre configuration préférée, utilisez l'option MyFavourite.
<p>Petite fuite au niveau de la porte de l'appareil.</p>	<ul style="list-style-type: none"> L'appareil n'est pas de niveau. Desserrez ou serrez les pieds réglables (si disponibles). La porte de l'appareil n'est pas centrée avec la cuve. Réglez le pied arrière (si disponible).
<p>La porte de l'appareil est difficile à fermer.</p>	<ul style="list-style-type: none"> L'appareil n'est pas de niveau. Desserrez ou serrez les pieds réglables (si disponibles). De la vaisselle dépasse des paniers.

Problème et code d'alarme	Cause et solution possibles
Bruit de cliquetis ou de battement à l'intérieur de l'appareil.	<ul style="list-style-type: none"> • La vaisselle n'est pas correctement rangée dans les paniers. Reportez-vous au manuel de chargement du panier. • Assurez-vous que les bras d'aspersion peuvent tourner librement.
L'appareil déclenche le disjoncteur.	<ul style="list-style-type: none"> • L'ampérage n'est pas suffisant pour alimenter tous les appareils en cours de fonctionnement simultanément. Vérifiez l'ampérage de la prise et la capacité du mètre, ou éteignez l'un des appareils qui sont en cours de fonctionnement. • Défaut électrique interne de l'appareil. Faites appel à un service après vente agréé.



Reportez-vous aux chapitres « **Avant la première utilisation** », « **Utilisation quotidienne** » ou « **Conseils** » pour connaître les autres causes probables.

Après avoir vérifié l'appareil, éteignez puis rallumez-le. Si le problème persiste, contactez le service après-vente agréé.

Pour les codes d'alarme ne figurant pas dans le tableau, contactez le service après-vente agréé.

12.1 Les résultats de lavage et de séchage ne sont pas satisfaisants

Problème	Cause et solution possibles
Résultats de lavage insatisfaisants.	<ul style="list-style-type: none"> • Reportez-vous aux chapitres « Utilisation quotidienne », « Conseils » et au manuel de chargement du panier. • Utilisez un programme de lavage plus intense.
Résultats de séchage insatisfaisants.	<ul style="list-style-type: none"> • La vaisselle est restée trop longtemps à l'intérieur de l'appareil, porte fermée. • Il n'y a pas de liquide de rinçage ou le dosage du liquide de rinçage n'est pas suffisant. Augmentez le niveau de distributeur de liquide de rinçage. • Les articles en plastiques peuvent avoir besoin d'être essuyés. • Pour de meilleures performances de séchage, activez l'option XtraDry. • Nous vous recommandons de toujours utiliser du liquide de rinçage, même si vous utilisez déjà des pastilles tout-en-1.
Il y a des traînées blanchâtres ou pellicules bleuâtres sur les verres et la vaisselle.	<ul style="list-style-type: none"> • La quantité de liquide de rinçage libérée est trop importante. Placez le sélecteur de dosage du liquide de rinçage sur le niveau le plus faible. • La quantité de produit de lavage est excessive.

Problème	Cause et solution possibles
Il y a des taches et traces de gouttes d'eau séchées sur les verres et la vaisselle.	<ul style="list-style-type: none"> • La quantité de liquide de rinçage libérée n'est pas suffisante. Placez le sélecteur de dosage du liquide de rinçage sur un niveau plus élevé. • Il se peut que la qualité du liquide de rinçage soit en cause.
La vaisselle est mouillée.	<ul style="list-style-type: none"> • Pour de meilleures performances de séchage, activez l'option XtraDry. • Le programme ne contient pas de phase de séchage ou une phase de séchage à basse température. • Le distributeur de liquide de rinçage est vide. • Il se peut que la qualité du liquide de rinçage soit en cause. • Il se peut que la qualité des pastilles tout-en-1 soit en cause. Essayez une marque différente ou activez le distributeur de liquide de rinçage et utilisez du liquide de rinçage avec les pastilles tout-en-1.
L'intérieur de l'appareil est humide.	<ul style="list-style-type: none"> • Ce n'est pas un défaut de l'appareil. Il s'agit de la condensation de l'humidité contenue dans l'air sur les parois.
Mousse inhabituelle en cours de lavage.	<ul style="list-style-type: none"> • Utilisez uniquement des produits de lavage pour lave-vaisselle. • Il y a une fuite dans le distributeur de liquide de rinçage. Faites appel à un service après vente agréé.
Traces de rouille sur les couverts.	<ul style="list-style-type: none"> • Il y a trop de sel régénérant dans l'eau utilisée pour le lavage. Reportez-vous au chapitre « Adoucisseur d'eau ». • Les couverts en argent et en acier inoxydable ont été placés ensemble. Évitez de placer les couverts en argent et en acier inoxydable les uns à côté des autres.
Il y a des résidus de détergent dans le distributeur de produit de lavage à la fin du programme.	<ul style="list-style-type: none"> • La pastille de détergent est restée coincée dans le distributeur de produit de lavage, qui n'a donc pas été entièrement éliminée par l'eau. • L'eau ne peut pas éliminer le détergent du distributeur de produit de lavage. Assurez-vous que le bras d'aspersion n'est pas bloqué ou obstrué. • Assurez-vous que la vaisselle dans les paniers ne bloquent pas l'ouverture du couvercle du distributeur de liquide de rinçage.
Odeurs à l'intérieur de l'appareil.	<ul style="list-style-type: none"> • Reportez-vous au chapitre « Nettoyage intérieur ».
Dépôts calcaires sur la vaisselle, dans la cuve et à l'intérieur de la porte.	<ul style="list-style-type: none"> • Reportez-vous au chapitre « Adoucisseur d'eau ».

Problème	Cause et solution possibles
Vaisselle ternie, décolorée ou ébréchée.	<ul style="list-style-type: none"> Assurez-vous de ne placer dans l'appareil que des articles adaptés au lave-vaisselle. Chargez et déchargez le panier avec précautions. Reportez-vous au manuel de chargement du panier. Placez les objets délicats dans le panier supérieur.



Reportez-vous aux chapitres « **Avant la première utilisation** », « **Utilisation quotidienne** » ou « **Conseils** » pour connaître les autres causes probables.

13. CARACTÉRISTIQUES TECHNIQUES

Dimensions	Largeur / hauteur / profondeur (mm)	596 / 818 - 898 / 575
Branchement électrique ¹⁾	Tension (V)	200 - 240
	Fréquence (Hz)	50 / 60
Pression de l'arrivée d'eau	bar (minimum et maximum)	0.5 - 8
	MPa (minimum et maximum)	0.05 - 0.8
Arrivée d'eau	Eau froide ou eau chaude ²⁾	max. 60 °C
Capacité	Couverts	15
Consommation électrique	Mode « Veille » (W)	0.99
Consommation électrique	Mode « Éteint » (W)	0.10

¹⁾ Reportez-vous à la plaque signalétique pour les autres valeurs.

²⁾ Si l'eau chaude est produite à partir de sources d'énergie respectueuses de l'environnement (par exemple, panneaux solaires ou énergie éolienne), utilisez une arrivée d'eau chaude afin de réduire la consommation d'énergie.

14. EN MATIÈRE DE PROTECTION DE L'ENVIRONNEMENT

Recyclez les matériaux portant le symbole . Déposez les emballages dans les conteneurs prévus à cet effet. Contribuez à la protection de l'environnement et à votre sécurité, recyclez vos produits électriques et

électroniques. Ne jetez pas les appareils portant le symbole  avec les ordures ménagères. Emmenez un tel produit dans votre centre local de recyclage ou contactez vos services municipaux.

www.electrolux.com/shop



117892980-A-172015

