

NL

Gebruikshandleiding

WASMACHINE

Gebruikshandleiding

5WM2010M

WLA

HOOFDSTUK-1: VOOR U HET TOESTEL BEGINT TE GEBRUIKEN

- Correct gebruik6-7
- Algemene waarschuwingen 8-9-10-11
- Veiligheidswaarschuwingen 12-13-14-15-16-17
- Verpakking en milieu 18
- Opslaginformatie 19

HOOFDSTUK-2: OVERZICHT VAN UW APPARAAT

- Algemeen uiterlijk 20-21
- Eigenschappen 22

HOOFDSTUK-3: INSTALLATIE

- Transport veiligheidschroeven verwijderen ...23
- De instelbare steunen aanpassen 25-26-27
- Elektrische aansluiting 28
- Waterinlaatbuis 29-30
- Water draineerverbinding31

HOOFDSTUK-4: INLEIDING VAN BEDIENINGSPANEEL 32

- Wasmiddellade33-34
- Programmaknop 35

HOOFDSTUK-5: VOORLOPIGE VOORBEREIDING OP WASSEN

- Wasgoed sorteren36-37
- Wasgoed in de machine plaatsen38
- Wasmiddel toevoegen in de machine39
- Uw machine bedienen40-41-42
- Hulpfuncties43-44
- Kinderslot45
- Programma annuleren46
- Programma beëindigen47

HOOFDSTUK-6: PROGRAMMATABEL48-49-50-51-52-53-54-55

HOOFDSTUK-7: SCHOONMAKEN EN ONDERHOUD VAN UW MACHINE

- Waarschuwing56
- Waterinlaat filters57
- Pompfilter58-59
- Wasmiddellade60

HOOFDSTUK-8: SPOELSTOPPER / KADER / TROMMEL61

HOOFDSTUK-9: PROBLEMEN OPLOSSEN62-63-64-65-66

HOOFDSTUK-10: AUTOMATISCH FOUTWAARSCHUWINGEN EN WAT TE DOEN 67

HOOFDSTUK-11: PRAKTISCHE INFORMATIE68-69-70-71

- Het energielabel lezen en energie besparen72-73
- Uw oude machine weggooien74

- **U moet zeker de handleiding lezen.**
- **Uw machine is ontworpen voor huishoudelijk gebruik. Commercieel gebruik resulteert in de nietigverklaring van uw garantie.**



- Houd uw huisdieren uit de buurt van uw machine.
- Controleer de verpakking van uw machine voor de installatie en de externe oppervlakte nadat de verpakking werd geopend. U mag machines die beschadigd zijn of waarvan de verpakking geopend is niet in gebruik nemen.
- Wanneer model- en/of serienummer (indien van toepassing) op het product is verwijderd, onleesbaar is gemaakt of anderszins gewijzigd komt de garantie termijn te vervallen.
- Dit toestel is niet bestemd voor gebruik door personen (inclusief kinderen) met verminderde fysieke, zintuiglijke of mentale mogelijkheden, of personen met een gebrek aan ervaring en kennis, tenzij zij onder toezicht staan van of instructies hebben ontvangen met betrekking tot het gebruik van het toestel door een persoon die instaat voor hun veiligheid. Kinderen moeten onder toezicht staan om zeker te zijn dat ze niet spelen met dit apparaat.

- Gebruik uw machine enkel voor wasgoed dat als geschikt werd gespecificeerd voor wassen door de fabrikant.

- **Voor u de wasmachine in gebruik neemt, verwijdert u de 4 transportschroeven en rubberen afstandsringen van de achterzijde van de machine. Als de schroeven niet verwijderd zijn, kan dit trillingen, lawaai en defecten in het product veroorzaken (en de garantie nietig verklaren).**

- De garantie van uw machine dekt geen fouten veroorzaakt door externe factoren (pesticiden, brand, etc.).

- Gooi deze handleiding niet weg; bewaar ze voor raadpleging in de toekomst. U of iemand anders heeft ze mogelijk nodig in de toekomst.

Opmerking: De specificaties van de machines kunnen variëren naargelang het gekochte product.

- De noodzakelijk omgevingstemperatuur voor de optimale werking van uw machine is 15-25°.
- Bevroren slangen kunne barsten en ontploffen. In regio's waar de temperatuur lager is dan nul kan de omgevingstemperatuur de veilige werking van de elektronische kaart in gevaar brengen.
- Zorg ervoor dat de kleding die u in uw machine plaatst geen vreemde voorwerpen bevat (nagels, naalden, muntstukken, aansterkers, lucifers, clips, etc.) in de zakken. Deze vreemde voorwerpen kunnen uw machine beschadigen.

• Het wordt aanbevolen de eerste wasbeurt uit te voeren in het 95° katoen programma en zonder wasgoed met ½ wasmiddel in het 2de compartiment van de wasmiddellade.

- Omwille van het feit dat wasmiddel of wasverzachter die worden blootgesteld aan de lucht resten kunnen nalaten, moet u het wasmiddel of de wasverzachter in de wasmiddelade plaatsen bij de start van iedere wasbeurt.

- Het wordt aangeraden de stekker van uw machine uit het stopcontact te verwijderen en de waterinlaat te sluiten als u de machine gedurende een langdurige periode niet zult gebruiken.

Als u bovendien de deur open laat, vermijdt u onaangename geurtjes omwille van de vochtigheid.

- Er kan water in uw machine blijven na de proefbeurten en tests uitgevoerd op basis van de kwaliteitscontrole procedures.

Dit zal uw machine niet beschadigen.

- Vergeet niet dat het verpakkingsmateriaal van uw machine gevaarlijk kan zijn voor kinderen. Bewaar het verpakkingsmateriaal op een plaats buiten het bereik van kinderen of gooi het weg op de gepaste wijze.

- Houd de kleine onderdelen in het document uit de buurt van kinderen en baby's.

- Gebruik de voorwas programma's enkel voor heel vuil wasgoed.

- Open het wasmiddelcompartiment nooit als het apparaat in werking is.



- In geval van een panne moet u eerst de stekker uit het stopcontact verwijderen en daarna de kraan sluiten. Probeer nooit zelf het apparaat te repareren maar raadpleeg een erkende dienst.

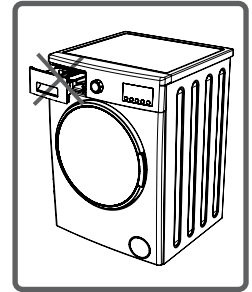

- De hoeveelheid wasgoed die u in uw wasmachine plaatst mag niet hoger zijn dan de maximum aangeduide hoeveelheid.

- Forceer de deur nooit open als de machine in werking is.

- Wasgoed met bloem in uw machine kan uw machine beschadigen. U wast beter geen wasgoed met bloem in uw machine.

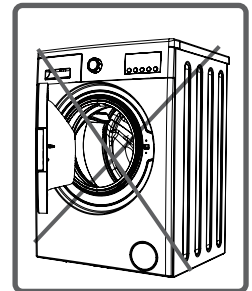

- Volg het advies van de wasmiddel/wasverzachter producent met betrekking tot het gebruik van wasverzachter of gelijkaardige producten in uw machine.
- Installeer uw machine op een locatie waar de deur volledig kan worden geopend. (Installeer uw machine niet op locaties waar de deur niet volledig kan worden geopend.)
- Installeer uw machine op locaties die volledig kunnen worden geventileerd met constante luchtcirculatie.

U moet deze waarschuwingen lezen. Zo kunt u zich zelf en uw geliefden beschermen tegen fatale letsels en risico's.



GEVAAR OP BRANDWONDEN!



Raak de draineerleiding en het water niet aan tijdens de drainering want het apparaat kan hoge temperaturen behalen als het in werking is.

RISICO OP FATALE GEVOL- GEN OMWILLE VAN DE ELEK- TRISCHE STROOM!

- Gebruik geen meervoudige stek-
kers of verleng snoeren.
- Voer geen beschadigde stekkers
in het stopcontact
- Trek nooit aan het netsnoer – trek
altijd aan de stekker zelf.
- Steek de stekker van het appa-
raat niet in het stopcontact of ver-
wijder hem niet met natte handen
om elektrische schokken te verme-
ijden!
- De machine nooit aanraken met
natte handen of voeten.
- Bel de dichtstbijzijnde geautori-
seerde dienst voor een vervanging
als het netsnoer defecten vertoont.

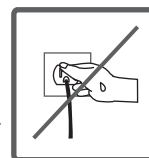
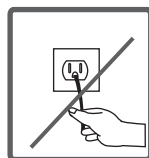
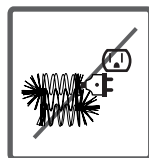
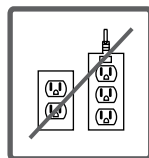

Overstromingsrisico!



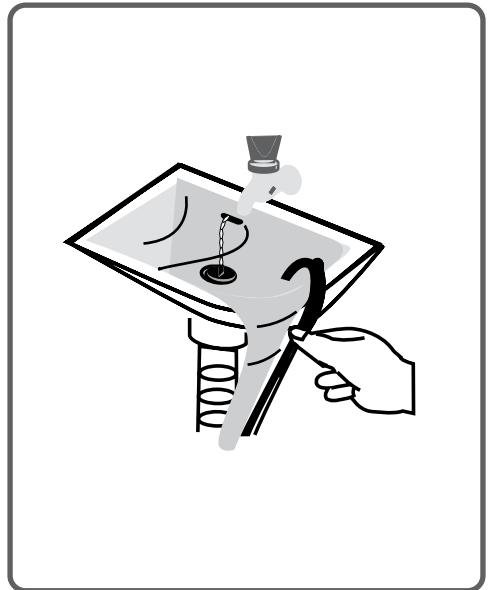

- Controleer of het water snel stroomt of niet voor u de ontlastingslang in de wasbak plaatst.
- Neem de nodige maatregelen om te vermijden dat uw slang wegglijdt.
- De terugslag kracht van een slang die niet correct is aangebracht kan de slang verplaatsen. Zorg ervoor dat de stopper in uw wasbak de opening niet blokkeert.



Brandgevaar!



- Bewaar geen ontvlambare vloeistoffen dicht bij uw machine.
- De zwavelinhoud van verf oplosmiddelen kan corrosie veroorzaken. Om die reden mag u nooit verf-oplossend materiaal gebruiken in uw machine.
- Gebruik nooit producten die oplosmiddelen (zoals wasgas) bevatten in uw machine.  
- Verwijder alle objecten uit de zakken van uw wasgoed (naalden, paperclips, aanstekers, lucifers, etc.) wanneer u ze in de machine plaatst.

Deze kunnen resulteren in brand of explosies.

Risico op vallen en letsels!



- Klim niet op uw machine. De bovenste tafel van uw machine kan breken en dit kan letsels veroorzaken.
- Reinig de slang, kabel en verpakking van uw machine tijdens de installatie. U kunt er over struikelen en vallen.
- Draai uw machine nooit op ondersteboven, of op de zijkant.
- Til uw machine niet op bij de uitstekende onderdelen (wasmiddel lade, deur). Deze onderdelen kunnen breken en u kunt gekwetst raken.
- Er bestaat een risico op struikelen en letsels als het materiaal zoals slangen en kabels niet correct worden opgeborgen na de installatie van uw machine.

De machine moet door 2 of meerdere personen worden gedragen.



Kinderveiligheid!



- Laat nooit kinderen zonder toezicht in de buurt van de machine. Kinderen kunnen zich opsluiten in de machine en dit kan fataal aflopen.
- Het glas en de oppervlakte van de deur kan uiterst heet zijn wanneer uw machine in werking is. Zo kunnen kinderen zich verbranden als ze de machine aanraken.
- Houd de verpakking uit de buurt van kinderen.
- Het inslikken van wasmiddel en onderhoudsmateriaal is giftig en kan de ogen en huid irriteren als ze in contact komen met de huid. Houd het wasmiddel uit de buurt van kinderen.



Verwijdering van verpakkingsmateriaal

Verpakkingsmateriaal beschermt uw machine tegen schade die kan optreden tijdens het transport. Het verpakkingsmateriaal is milieuvriendelijk omdat het recycleerbaar is. De recycling van materiaal levert besparingen op in grondstoffen en verlaagt de afvalproductie.

Uw oude machine weggooien

De elektrische of elektronische oude apparaten kunnen nog steeds herbruikbare delen.

Gooi uw oude apparaten die u niet meer gebruikt dus nooit weg met het afval.



Zorg ervoor dat de onderdelen van uw elektronische of elektrische apparaten opnieuw worden gebruikt door ze af te geven in inzamelcentra voorzien door de betrokken autoriteiten.

Zorg ervoor dat uw oude apparaten correct worden bewaard voor de veiligheid van de kinderen tot ze buiten de huis worden genomen.

Belangrijke informatie om uw machine efficiënter te doen werken:

- De hoeveelheid wasgoed die u in uw wasmachine plaatst mag niet hoger zijn dan de maximum aangeduide hoeveelheid.
Zo draait uw machine in de besparen modus.
- Als u de voorwas functie niet gebruikt voor kleine en normale vuile was bespaart u elektriciteit en water.

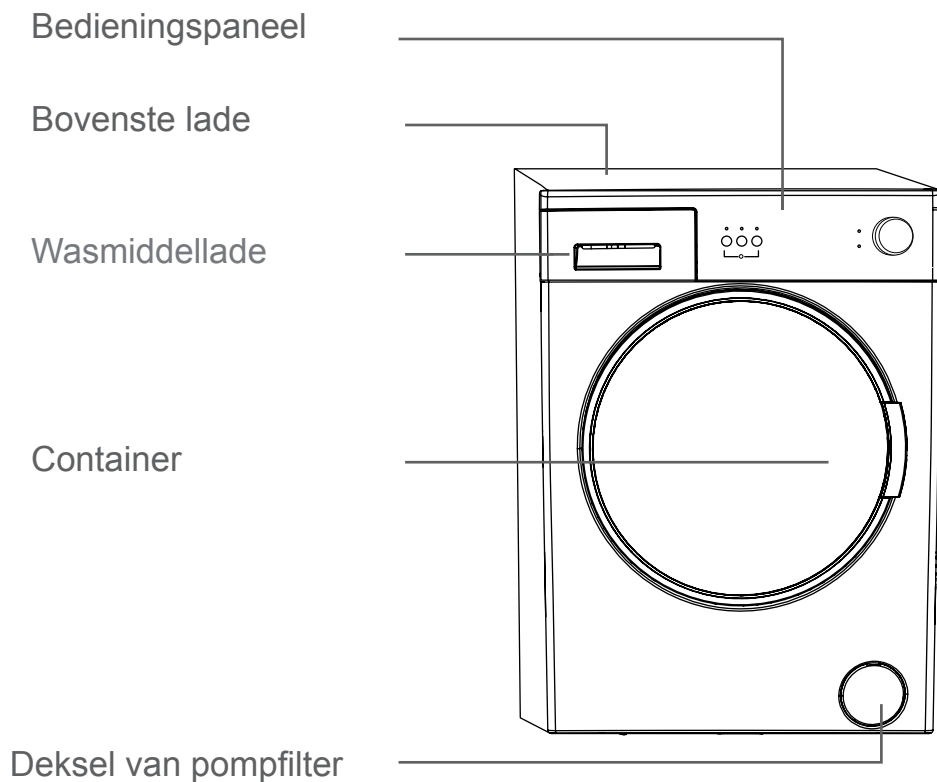

Transport
veiligheidsschroef

Waterinlaat klep

Ontlastingslang

Elektriciteitskabel

Transport
veiligheidsschroef

Transport
veiligheidsschroef

Transport
veiligheidsschroef

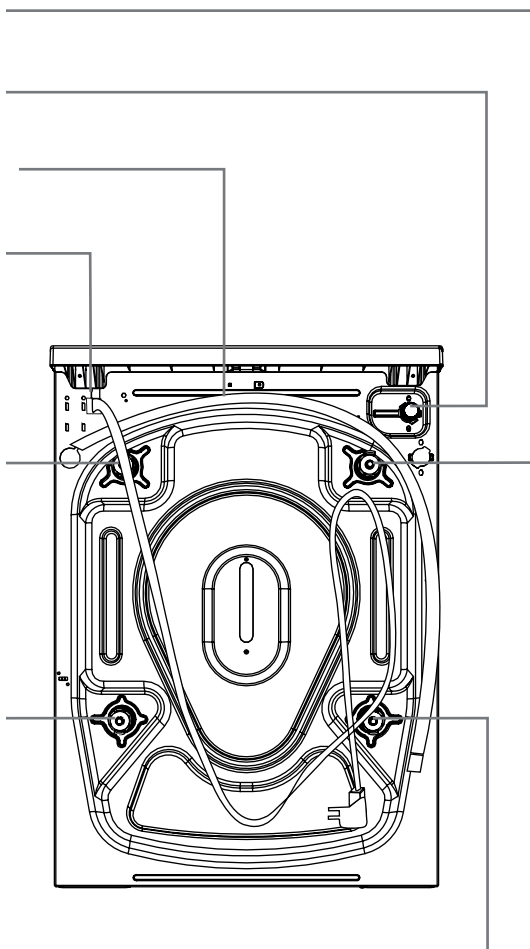

Operationele spanning / frequentie (V/Hz)	(220-240) V~/50Hz
Totale stroom (A)	10
Waterdruk (Mpa)	Maximum: 1 Mpa Minimum : 0.1 Mpa
Totaal vermogen (W)	2100
Maximum droge wasgoed capaciteit (kg)	5
Spinrotatie (t / min)	1000
Programmanummer	15
Afmetingen (Hoogte x Breedte x Diepte) (mm)	845 x 597 x 497



Voor u de wasmachine in gebruik neemt, verwijdt u de 4 transportschroeven en rubberen afstandsringen van de achterzijde van de machine. Als de schroeven niet verwijderd zijn, kan dit trillingen, lawaai en defecten in het product veroorzaken (en de garantie nietig verklaren).

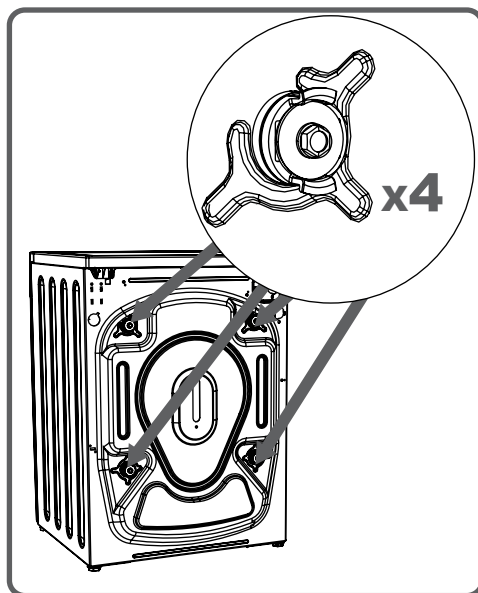

Om die reden worden de transport veiligheidsschroeven losgedraaid door ze tegen de wijzers van de klok te draaien met een gepaste sleutel.

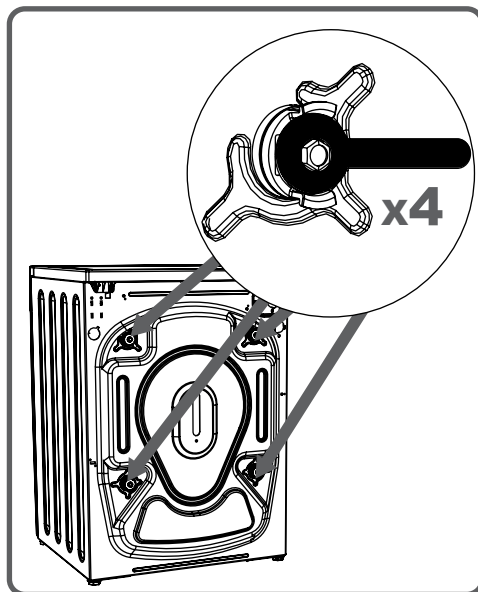

Transportschroeven worden verwijderd door ze los te trekken.

Breng de plastic transportschroef tappen aan die worden geleverd in de accessoire tas op de locaties waar de transportschroeven werden verwijderd.

De transport veiligheidsschroeven moeten worden bewaard en gebruikt als u de machine verplaatst.

OPMERKING: U moet de transportschroeven van uw machine verwijderen voor het eerste gebruik.

Fouten die optreden in machines die worden bediend met transportschroeven worden niet gedekt door de garantie.

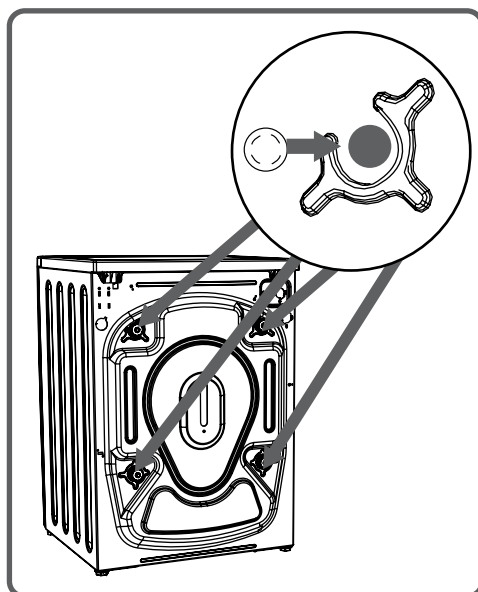
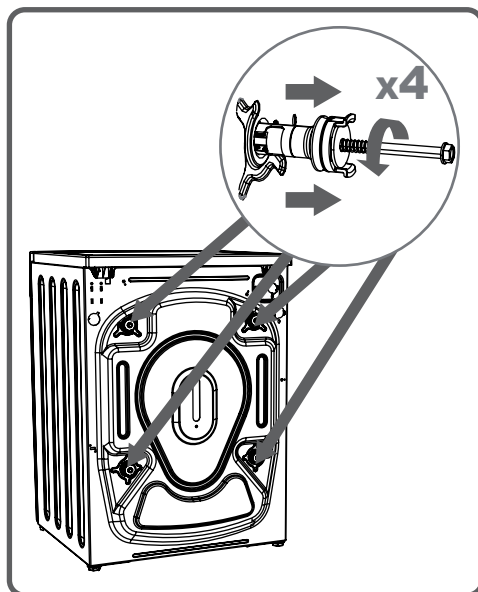

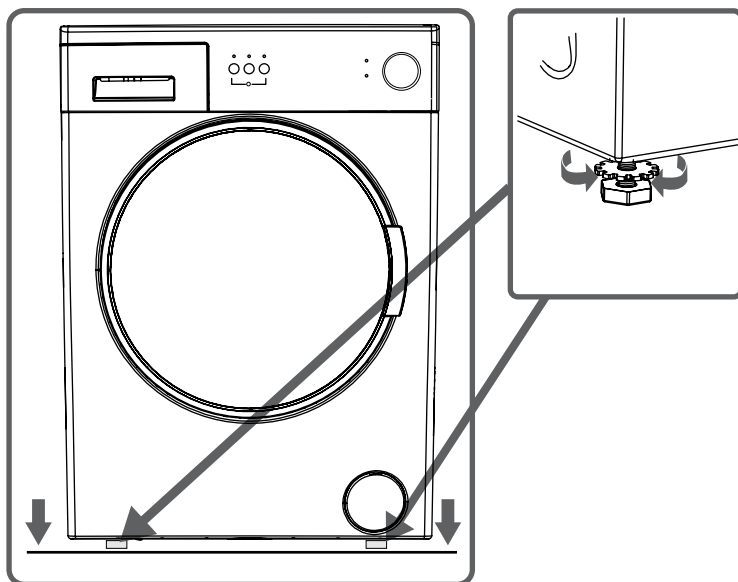

De instelbare steunen aanpassen

- Installeer uw machine niet op een tapijt of dergelijke ondergrond die de ventilatie van de bodem kan belemmeren.
- Om een geruisloze en trilling-vrije werking van uw machine te garanderen, moet ze worden gebruikt op een niet-glijdende en harde ondergrond.
- U kunt de balans van uw machine aanpassen met de steunen.
- Draai de plast instelschroef los.

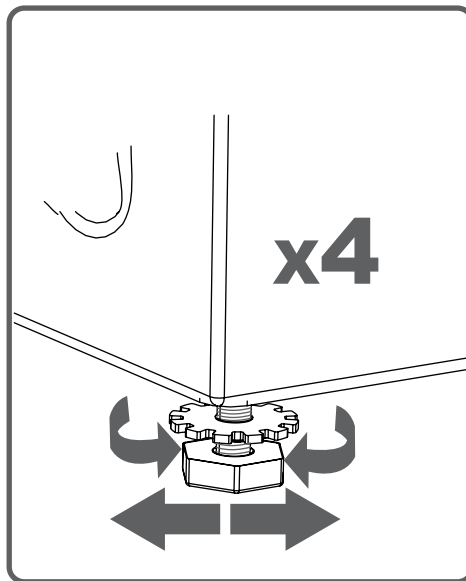

- Regel de steunen opwaarts en neerwaarts bij door ze te draaien.
- Nadat u het evenwicht hebt gevonden, drukt u de plastic instelschroef opnieuw opwaarts.



- Plaats nooit karton, hout of dergelijk materiaal onder uw machine als u van plan bent de vervormingen te stabiliseren op de ondergrond. 

- Wanneer u de vloer schoonmaakt waarop de machine rust moet u er op letten de stabilisatie steunen niet te verwijderen. 

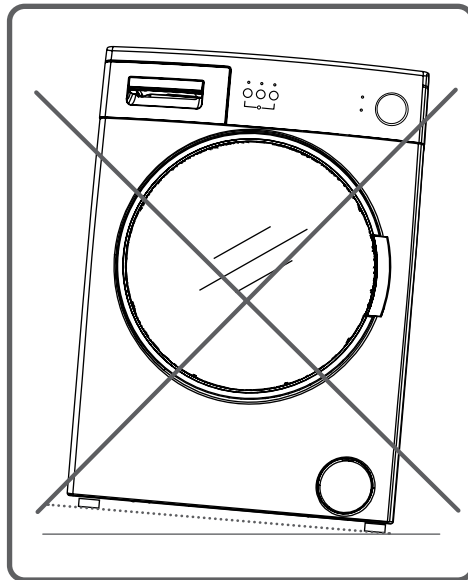

- Uw wasmachine is ingesteld op 220-240V en 50Hz.

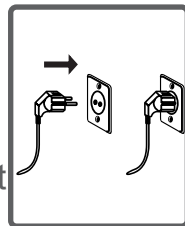

- Het netsnoer van uw wasmachine is uitgerust met een specifiek geaarde stekker. Deze stekker moet steeds worden ingevoerd in een geaard contact van 10 ampère. De stroomwaarde van de zekering moet 10 amps zijn.

De waarde van de zekeringstroom van het netsnoer verbonden met deze stekker moet ook 10 ampère zijn. Als uw stopcontact niet voorzien van een dergelijke zekering moet u een erkend technicus inroepen om deze te monteren.

- We aanvaarden geen verantwoordelijkheid voor schade die optreedt omwille van niet-geaarde stekkers.

OPMERKING: Als u uw machine gebruikt bij een te lage spanning zal uw machine minder lang meegaan en mindere prestaties leveren.

- Uw machine heeft een enkelvoudige inlaat (koud) of dubbele waterinlaten (koud/warm) op basis van de specificaties.

De leiding met witte markering moet worden verbonden met het koud water en de leiding met rode markering op de warme waterleiding (van toepassing op machines met dubbele waterinlaten).

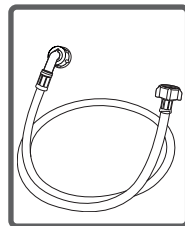

- Om waterlekken te voorkomen in de contactpunten worden 1 of 2 bouten geleverd in de verpakking van de leiding (van toepassing op machines met dubbele waterinlaten).

Breng deze bouten aan op de uiteinden van de nieuwe waterinlaten aan de zijde van de kraan.

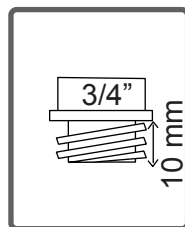

- Monteer de nieuwe waterinlaatleidingen op een $\frac{3}{4}$ bedrade kraan.

- Verbind het witte elleboog uiteinde van de waterinlaatleidingen met de wit-gefilterde waterinlaatklep op de achterzijde van de machine en het rode elleboog uiteinde op de rood-gefilterde klep (van toepassing op machines met dubbele waterinlaten).

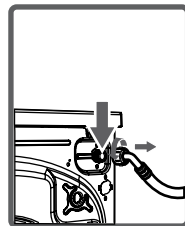

Draai de plastic onderdelen van de verbindingen vast met de hand.

In onzekere omstandigheden moet u de verbindingen laten uitvoeren door een gekwalificeerde loodgieter.

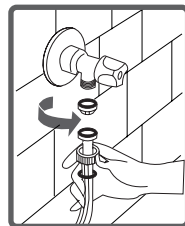

- De stroom van water met een druk van 0,1-1 Mpa biedt u de mogelijkheid uw machine efficiënter te bedienen.) (0,1 Mpa druk betekent dat meer dan 8 liter water door een volledig getapte kraan stroomt per minuut.)

- Zorg ervoor dat de contactpunten niet lekken door de kraan volledig open te draaien na het uitvoeren van de verbindingen.

- Zorg ervoor dat de nieuwe inlaatslangen niet gebogen, gebroken, verpletterd zijn of de afmetingen gewijzigd.
- Als uw machine voorzien is van dubbele warm waterinlaten mag de temperatuur van het water niet hoger zijn dan 70°C.

Opmerking: Gebruik enkel de nieuwe waterinlaat slang die met uw machine wordt geleverd wanneer u de waterinlaat aansluitingen van uw machine aanlegt. Gebruik nooit oude, gebruikt of beschadigde waterinlaat slangen.

- Het uiteinde van de water draineerleiding kan worden aangebracht op een specifiek apparaat rechtstreeks verbonden op de vuil water draineeropening of de uitvoerverbinding van de reservoir ellenboog.

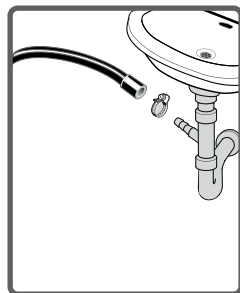

- Probeer nooit de water draineerleiding te verlengen.

- Plaats de draineerleiding van uw machine niet in een emmer of wasbak.

- Zorg ervoor dat de waterdraineringslang niet gebogen, gepletterd of verlengd wordt. Let op:

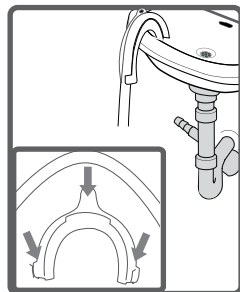

- De waterdraineringslang moet op een minimumhoogte van 60 cm en een maximumhoogte van 100 cm van de grond worden gemonteerd.

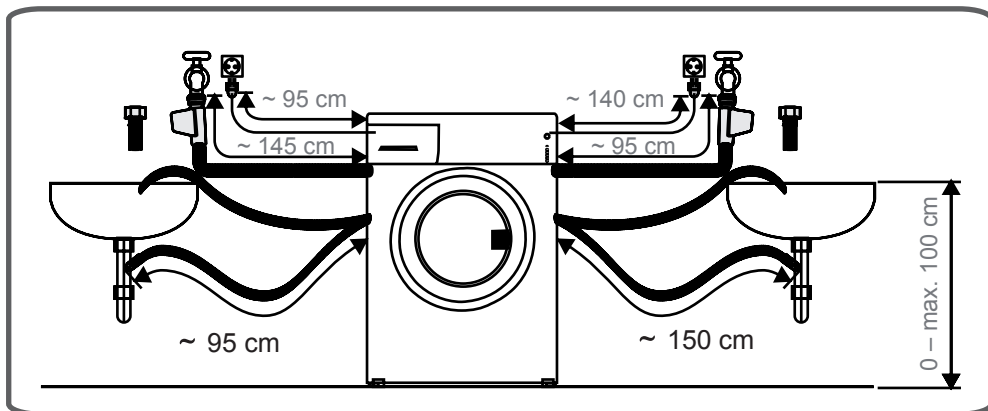

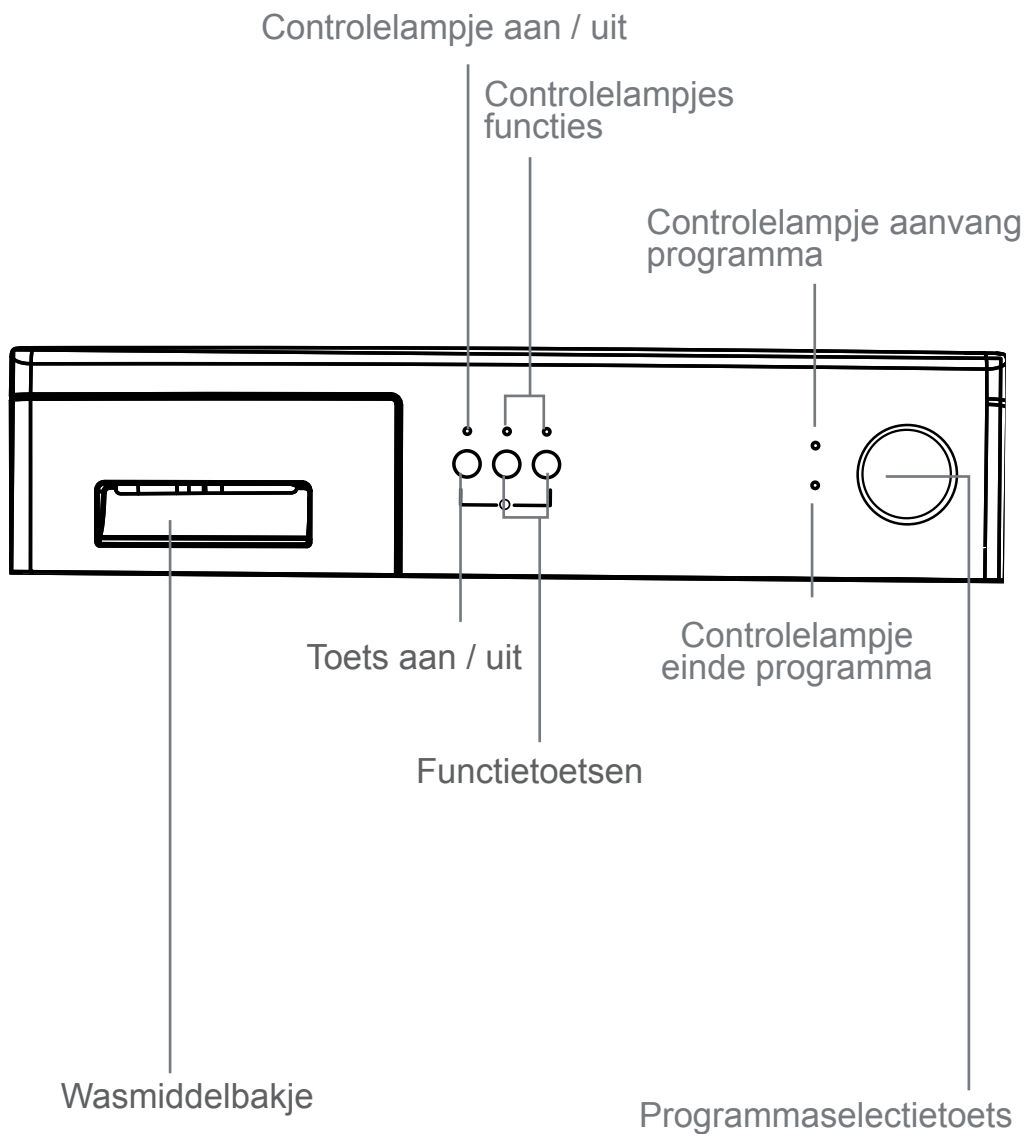

Op de lange duur kunnen wasmiddelen aanslag vormen in het wasmiddelbakje en op de steun van het wasmiddelbakje. Om deze aanslag te verwijderen, moet u van tijd tot tijd het wasmiddelbakje uit de automaat halen en het schoonmaken met een oude tandenborstel en stromend water; Om het bakje uit de automaat te halen :

- het bakje helemaal naar buiten trekken (figuur 14)
- De voorkant van het bakje oplichten en weer trekken totdat het uit zijn vak schiet (figuur 15)
- Het schoonmaken met stromend water en een oude tandenborstel
- De achtergebleven resten van de producten ook verwijderen uit het vak van het wasmiddelbakje om te voorkomen dat zij in de automaat terecht komen
- Na het bakje zorgvuldig te hebben gedroogd het weer op zijn plaats brengen door de hierboven gegeven instructies in omgekeerde volgorde uit te voeren.

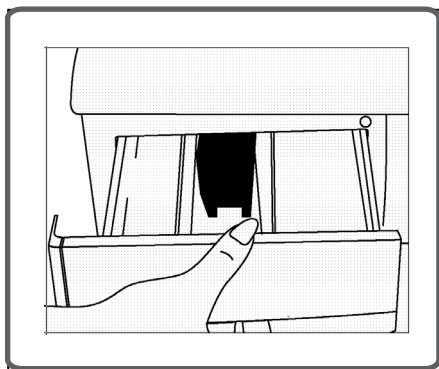

Figuur 14

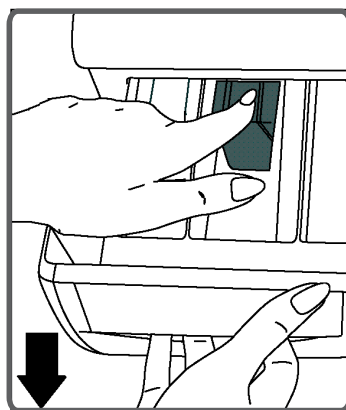

Figuur 15

SECTIES

Hoofd wasmiddelcompartiment:

In dit compartiment mogen enkel materialen zoals wasmiddel (vloeibaar of poeder), producten tegen kalkaanslag en dergelijke worden gebruikt.

U vindt het vloeibaar wasmiddel apparaat in uw machine tijdens de eerste installatie. (*)

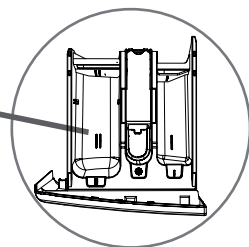

Wasverzachter, stijfmiddel, wasmiddel compartiment:

U kunt wasverzachter gebruiken voor uw wasgoed (hoeveelheid en type aanbevolen door de producer). Soms kan de wasverzachter die u gebruikt voor uw wasgoed in het compartiment achterblijven. De reden hiervoor is dat de wasverzachter niet viskeus is. Om deze situatie te voorkomen, worden meer viskeuze wasverzachters aanbevolen of de wasverzachter kan worden verdund en daarna gebruikt.

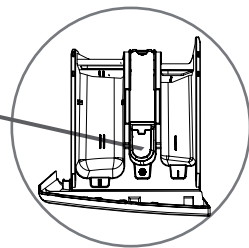

Voorwasmiddel compartiment:

Dit compartiment mag enkel worden gebruikt als de voorwasfunctie geselecteerd is. De voorwasfunctie is aanbevolen voor erg vuil wasgoed.

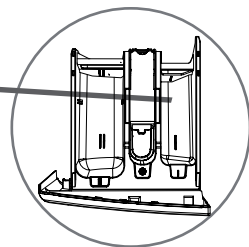

De programmaselectieknop maakt het u mogelijk het wasprogramma te selecteren. Kies het door u gewenste programma door de selectieknop in beide richtingen te draaien. Zorg ervoor dat het merkteken precies staat tegenover het door u gekozen programma. Als u de programmaselectieknop op 0 zet (uit) tijdens de werking van de automaat, wordt het programma gestopt.

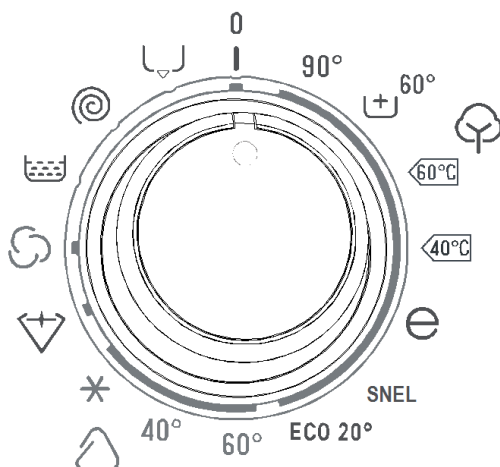

- Uw wasgoed heeft productlabels die hun specificaties preciseren. Uw wasgoed wassen of drogen in overeenstemming met de specificaties op het productlabel.

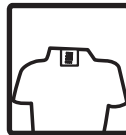

- Scheid uw wasgoed naargelang het type (katoen, synthetisch, gevoelig, wol, etc.), hun temperatuur (koud, 30°, 40°, 60°, 90°) en graad van vervuiling (lichte vlekken, vlekken, veel vlekken).



- Was nooit gekleurd en wit wasgoed samen.

- Was uw gekleurde wasgoed afzonderlijk in de eerste wasbeurt want de kleuren kunnen afgaan.

- Zorg ervoor dat er geen metalen voorwerpen op uw wasgoed liggen of in de zakken aanwezig zijn; zo ja, moet u ze verwijderen.

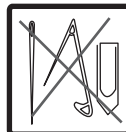

LET OP: WAARSCHUWING: Defecten die worden veroorzaakt door de doorboring van vreemde voorwerpen in uw machine worden niet gedekt door de garantie.



- Open de ritssluiting en sluit de knopen van uw wasgoed.



- Verwijder de metalen of plastic haken van gordijnen of plaats de gordijnen in een wasnet of tas.

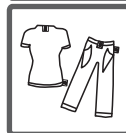

- Draai textiel om zoals broeken, breiwerk, t-shirts en sweat-shirts.



- Was sokken, zakdoeken en dergelijk klein wasgoed in een wasnet.

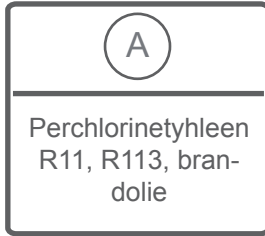
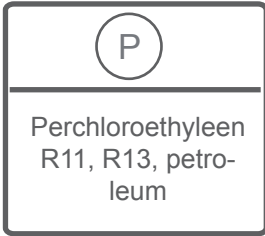
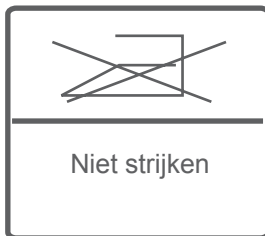
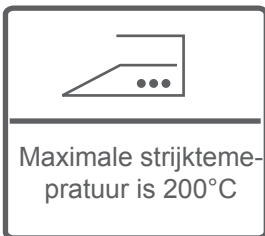
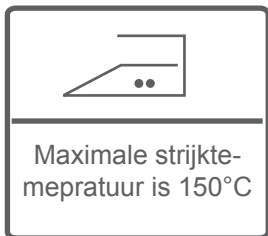
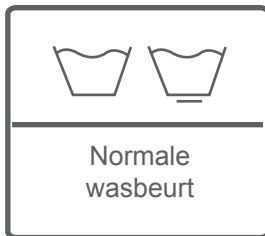
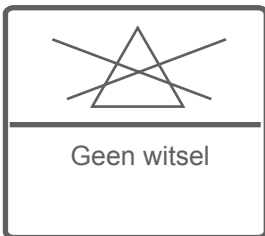
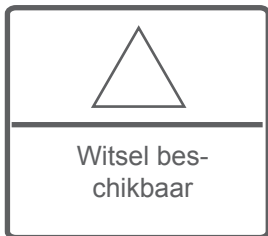

- Open het portaal van uw machine.
- Spreid uw wasgoed over uw machine.

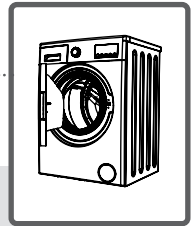

OPMERKING: Opmerking: De maximum laadcapaciteit kan variëren naargelang het type wasgoed dat u wilt wassen, de graad van vervuiling en het programma dat u hebt geselecteerd. U mag de maximale laadcapaciteit niet overschrijden die vermeld staat in de programmatafel voor wasprogramma's.

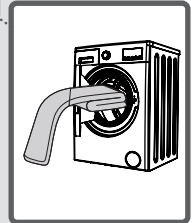

U kunt de volgende gewichtentabel als voorbeeld nemen.

TYPE WASGOED	GEWICHT (gr)
Handdoek	200
Linnen	500
Badjas	1200
Dekbed	700
Kussensloop	200
Ondergoed	100
Tafelkleed	250

- Plaats ieder item wasgoed afzonderlijk in de machine.
- Zorg ervoor dat er geen wasgoed gekneld raakt tussen het deksel en de elleboog afdichting wanneer u de deur van de machine sluit.
- Duw de deur van uw machine tot u een klik hoort om ze te sluiten.

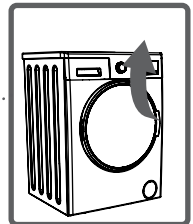

- Sluit de deur van uw machine op correcte wijze. Zo niet zal uw machine niet starten.

De hoeveelheid wasmiddel die u in de machine plaatst hangt af van de volgende criteria:

- Uw gebruik van wasmiddel wordt gebaseerd op de graad van vervuiling van uw wasgoed. U hoeft minder vuil wasgoed niet voor te wassen en u kunt iets minder wasmiddel in het 2de compartiment van de wasmiddellade plaatsen.
- Voor uw erg vuil wasgoed selecteert u een programma inclusief voorwas, en u plaatst $\frac{1}{4}$ wasmiddel in de wasmiddellade in het 1ste compartiment van de wasmiddellade terwijl u $\frac{3}{4}$ wasmiddel in het 2de compartiment plaatst.
- Gebruik wasmiddelen die worden geproduceerd voor automatische wasmachines in uw machine. De hoeveelheid wasmiddel die u gebruikt voor uw wasgoed wordt afgedrukt op de wasmiddel verpakking.
- Hoe harder het water, hoe meer wasmiddel u zult gebruiken.
- De hoeveelheid wasmiddel die u gebruikt zal verhogen naarmate de hoeveelheid wasgoed stijgt.
- Breng de wasverzachter aan in het verzachtercompartiment in de wasmiddellade. U mag het MAX. niveau niet overschrijden. Zo niet zal de wasverzachter in het waswater stromen door de spoeling.
- Wasverzachters met een hoge dichtheid moeten worden verdund voor u ze in de lade mag aanbrengen. Dit omwille van het feit dat hoge-dichtheid wasverzachter de machine zullen verstoppem en de verzachter zal minder goed doorstromen.
- U kunt vloeibare wasmiddelen gebruiken in alle programma's zonder voorwas. Breng hiervoor het vloeibaar wasmiddel niveauplaatje aan in de accessoires zak of het vloeibaar wasmiddelapparaat (*) in het 2de compartiment van de wasmiddellade en pas de hoeveelheid vloeibaar wasmiddel aan aan het niveau van het plaatje. Vergeet niet het vloeibaar wasmiddelplaatje te verwijderen.

(*) De specificaties van de machines kunnen variëren naargelang het gekochte product.

- Voer de stekker van uw machine in het stopcontact.
- Open de waterkraan.
- Open de deur van de machine.

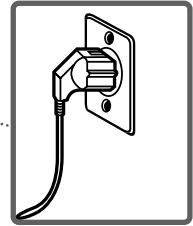

- Spreid uw wasgoed over uw machine.
- Duw de deur van uw machine tot u een klik hoort om ze te sluiten.

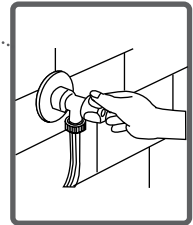

Programmaselectie

Selecteer het geschikte programma voor uw wasgoed in de programmatabel.

BIJKOMENDE FUNCTIES

Voor de start van het programma kunt u een hulpfunctie selecteren.

- Druk op de toets van de hulpfunctie die u wilt selecteren.
- Als het hulpfunctie symbool doorlopend knippert op het elektronisch scherm wordt de hulpfunctie die u hebt geselecteerd ingeschakeld.
- Als het hulpfunctie symbool knippert op het elektronisch scherm wordt de hulpfunctie die u hebt geselecteerd niet ingeschakeld.

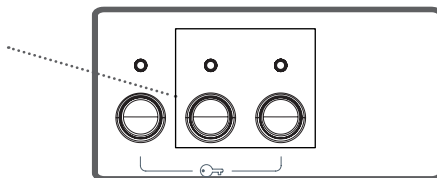

Reden voor niet-activering:

- De hulpfunctie die u wilt gebruiken in het wasprogramma dat u hebt geselecteerd is niet beschikbaar.
- Uw machine is de fase, waarin u de gewenste hulpfunctie had kunnen selecteren, reeds voorbij.
- Ze is niet compatibel met een hulpfunctie die u eerder hebt geselecteerd.

HALVE LADING DETECTIESYSTEEM

Uw machine is voorzien van een halve lading detectie systeem.

Als u slechts de helft of minder wasgoed in uw machine plaatst, draait uw machine om water, wastijd en energie te besparen. Als de halve-lading actief is, kan de machine het programma voltooien dat u hebt ingesteld in een kortere tijd.

1- Niet centrifgeren.

Deze functie wordt aanbevolen voor delicate kleding die niet mag worden gecentrifugeerd. Door deze knop in te drukken schakelt u het centrifugeren uit.

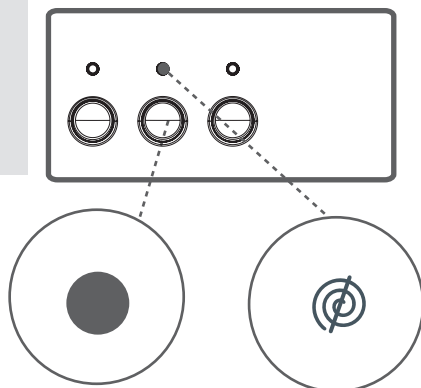

2-Voorwas

Met deze functie kunt u een bijkomende wascyclus starten voor erg vuil wasgoed. Wanneer u deze functie gebruikt, moet u het wasmiddel in het voorwasbakje van de wasmiddellade doen. Indien de extra functies van uw machine deze optie aanbieden en u het wasgoed in een voorwas programma wast, zal het lampje van de voorwasfunctie automatisch beginnen te branden. Zelfs als u op de functieknop drukt om deze functie te annuleren, zal deze niet worden geannuleerd bij een wasfunctie met een voorwas bewerking.

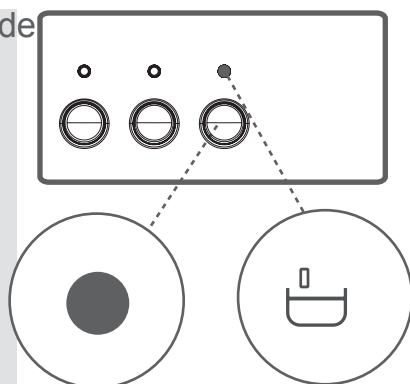

TOETS AAN / UIT

Met deze toets kunt u het geselecteerde programma starten of een programma dat momenteel wordt afgewerkt, laten pauzeren.

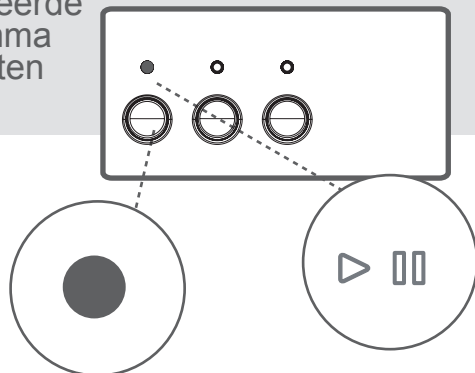

CONTROLELAMPJES FUNCTIES

Als u op de toets Aan / Uit of op een andere functietoets drukt, worden de lampjes boven de toetsen en het bedieningspaneel ingeschakeld. Aan de hand van deze lampjes kunt u de verschillende fasen van het wasprogramma volgen. Als één van deze lampjes ingeschakeld is, betekent dit dat een bepaald programma momenteel wordt afgewerkt. Het lampje is uitgeschakeld als u op één van de functietoetsen of op de toets Aan / Uit drukt. Het kan ook betekenen dat de geselecteerde functie afgewerkt is.

LET OP !

Altijd de automaat stilzetten alvorens een programma te selecteren of een programma dat aan de gang is te wijzigen.

Kinderbeveiliging

Het kinderslot wordt gebruikt om de wascyclus te beschermen tegen de effecten van ongewenste toetsactiveringen tijdens de cyclus. Het kinderslot wordt geactiveerd door langer dan 3 sec. op de eerste en derde toets van het bedieningspaneel te drukken. Wanneer het kinderslot geactiveerd is, zullen de LED op de functietoetsen knipperen, om aan te geven dat het kinderslot geactiveerd is. Om het kinderslot te inactiveren, moeten dezelfde toetsen (1ste en 3de) nogmaals, langer dan 3 sec., ingedrukt worden. Inactivering van het kinderslot wordt weergegeven door het knipperen van de LED's op de Start/Pauze toets.

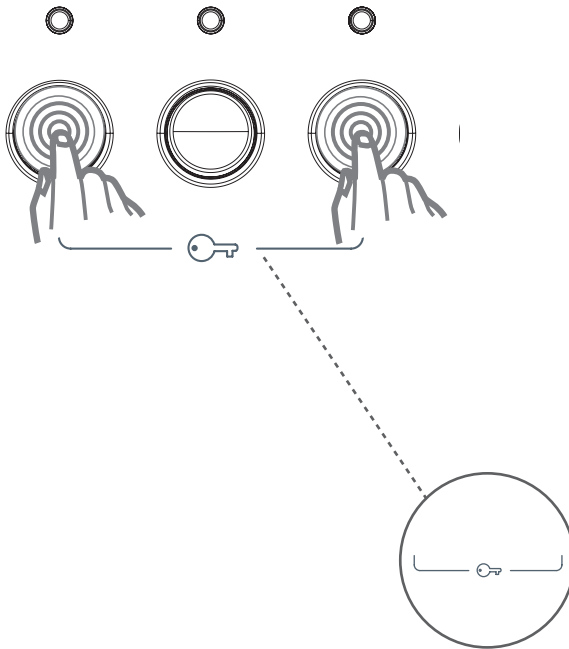

Als u een lopend programma wilt annuleren:

- 1- Schakel de programmaknop op “ANNULEREN”.
- 2- Uw machine stopt de wasbeurt en het programma wordt geannuleerd.
- 3- Om het geaccumuleerde water te verwijderen schakelt u de programmaknop op gelijk welk programma.
- 4- Uw machine voert de nodige drainering uit en annuleert het programma.
- 5- U kunt uw machine laten draaien door een nieuw programma te selecteren.

- De automaat stop automatisch als het door u geselecteerde programma is afgelopen.
- En het controlelampje aan / uit gaat uit.
- Zet de automaat buiten spanning door te drukken op de toets aan / uit.
- Doe de kraan dicht.
- Het laadvenster ontgrendelt automatisch ongeveer twee minuten na afloop van het programma. Doe het laadvenster open door aan het handvat te trekken en haal u wasgoed uit de automaat.
- Na het wasgoed uit de automaat gehaald te hebben, moet u het laadvenster open laten staan zodat de bin nenkant van de automaat kan drogen.
- Haal de stekker van de automaat uit de contactdoos.

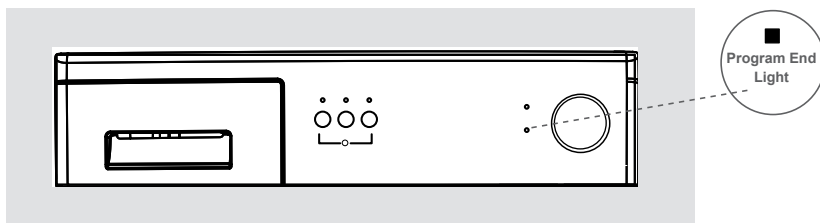

LET OP !

Indien er zich een stroomonderbreking voordoet tijdens een wasprogramma, zal de automaat het programma voortzetten daar waar de cyclus is onderbroken. Een stroomonderbreking zal uw automaat niet beschadigen.

KATOEN 90°

Wastemperatuur (°C)	90°
Maximum droog wasgoed hoeveelheid (kg)	5,0
Wasmiddelcompartiment	2
Programmaduur (min.)	155
Wasgoed type/beschrijvingen	Katoen en linnen, middelmatig vuil, bestand tegen hoge temperaturen Ondergoed, lakens, tafellakens, t-shirts, handdoeken(max.2,5 kg)

KATOEN 60° (Met voorwassen)

Wastemperatuur (°C)	60°
Maximum droog wasgoed hoeveelheid (kg)	5,0
Wasmiddelcompartiment	1&2
Programmaduur (min.)	140
Wasgoed type/beschrijvingen	Zeer vuile witte en gekleurde was van katoen en gemengde vezels Ondergoed, lakens, tafellakens, t-shirts, handdoeken(max.2,5 kg)

OPMERKING: DE PROGRAMMADUUR KAN WIJZIGEN IN OVEREENSTEMMING MET DE HOEVEELHEID WASGOED, LEIDINGWATER, OMGEVINGSTEMPERATUUR EN GESELECTEERDE BIJKOMENDE FUNCTIES.

KATOEN

60 C°

Wastemperatuur (°C)	60°
Maximum droog wasgoed hoeveelheid (kg)	5,0
Wasmiddelcompartiment	2
Programmaduur (min.)	190
Wasgoed type/beschrijvingen	Middelmatig vuile witte en gekleurde was van katoen en gemengde vezels Ondergoed, lakens, tafellakens, t-shirts, handdoeken(max.2,5 kg)

KATOEN

40 C°

Wastemperatuur (°C)	40°
Maximum droog wasgoed hoeveelheid (kg)	5,0
Wasmiddelcompartiment	2
Programmaduur (min.)	180
Wasgoed type/beschrijvingen	Middelmatig vuile witte en gekleurde was van katoen en gemengde vezels Ondergoed, lakens, tafellakens, t-shirts, handdoeken(max.2,5 kg)

OPMERKING: DE PROGRAMMADUUR KAN WIJZIGEN IN OVEREENSTEMMING MET DE HOEVEELHEID WASGOED, LEIDINGWATER, OMGEVINGSTEMPERATUUR EN GESELECTEERDE BIJKOMENDE FUNCTIES.

ECO WAS

Wastemperatuur (°C)	40°
Maximum droog wasgoed hoeveelheid (kg)	5,0
Wasmiddelcompartiment	2
Programmaduur (min.)	80
Wasgoed type/beschrijvingen	Middelmatig vuile witte en gekleurde was van katoen en gemengde vezels Ondergoed, lakens, tafellakens, t-shirts, handdoeken(max.2,5 kg)

OPMERKING: DE PROGRAMMADUUR KAN WIJZIGEN IN OVEREENSTEMMING MET DE HOEVEELHEID WASGOED, LEIDINGWATER, OMGEVINGSTEMPERATUUR EN GESELECTEERDE BIJKOMENDE FUNCTIES.

QUICK WAS

Wastemperatuur (°C)	30°
Maximum droog wasgoed hoeveelheid (kg)	2,5
Wasmiddelcompartiment	2
Programmaduur (min.)	30
Wasgoed type/beschrijvingen	lets vuile witte en gekleurde was van katoen en gemengde vezels

ECO 20°

Wastemperatuur (°C)	20°
Maximum droog wasgoed hoeveelheid (kg)	2,5
Wasmiddelcompartiment	2
Programmaduur (min.)	102
Wasgoed type/beschrijvingen	Minder vuil katoen en linnen textiel. (ondergoed, linnen, tafelkleed, handdoek (max. 2 kg), beddegoed, etc.)

OPMERKING: DE PROGRAMMADUUR KAN WIJZIGEN IN OVEREENSTEMMING MET DE HOEVEELHEID WASGOED, LEIDINGWATER, OMGEVINGSTEMPERATUUR EN GESELECTEERDE BIJKOMENDE FUNCTIES.

SYNTHETISCH 60°

Wastemperatuur (°C)	60°
Maximum droog wasgoed hoeveelheid (kg)	3,0
Wasmiddelcompartiment	2
Programmaduur (min.)	84
Wasgoed type/beschrijvingen	Synthetische textielwaren of gemengde synthetische vezels, middelmatig vuil Sokken, blousjes van nylon

SYNTHETISCH 40°

Wastemperatuur (°C)	40°
Maximum droog wasgoed hoeveelheid (kg)	3,0
Wasmiddelcompartiment	2
Programmaduur (min.)	65
Wasgoed type/beschrijvingen	Synthetische textielwaren of gemengde synthetische vezels, middelmatig vuil Sokken, blousjes van nylon

OPMERKING: DE PROGRAMMADUUR KAN WIJZIGEN IN OVEREENSTEMMING MET DE HOEVEELHEID WASGOED, LEIDINGWATER, OMGEVINGSTEMPERATUUR EN GESELECTEERDE BIJKOMENDE FUNCTIES.

SYNTHETISCH (KOUD WATER)

Wastemperatuur (°C)	-
Maximum droog wasgoed hoeveelheid (kg)	3,0
Wasmiddelcompartiment	2
Programmaduur (min.)	72
Wasgoed type/beschrijvingen	Fijne textielwaren van synthetische of gemengde vezels, iets vuil, wassen met koud water Sokken, blousjes van nylon

FIJNE WAS 30°

Wastemperatuur (°C)	30°
Maximum droog wasgoed hoeveelheid (kg)	2,0
Wasmiddelcompartiment	2
Programmaduur (min.)	70
Wasgoed type/beschrijvingen	Fijne textielwaren van gekleurd katoen, synthetische of gemengde vezels, iets vuil Textielwaren van gemengde vezels en zijde, overhemden, blousjes van polyester, polyamide

OPMERKING: DE PROGRAMMADUUR KAN WIJZIGEN IN OVEREENSTEMMING MET DE HOEVEELHEID WASGOED, LEIDINGWATER, OMGEVINGSTEMPERATUUR EN GESELECTEERDE BIJKOMENDE FUNCTIES.

WOL 30°

Wastemperatuur (°C)	30°
Maximum droog wasgoed hoeveelheid (kg)	2,0
Wasmiddelcompartiment	2
Programmaduur (min.)	73
Wasgoed type/beschrijvingen	Wol middelmatig vuil, Handwas en wassen in de automaat Wol

OPMERKING: DE PROGRAMMADUUR KAN WIJZIGEN IN OVEREENSTEMMING MET DE HOEVEELHEID WASGOED, LEIDINGWATER, OMGEVINGSTEMPERATUUR EN GESELECTEERDE BIJKOMENDE FUNCTIES.

SPOELEN

Wasgoed type/beschrijvingen	Met dit programma kunt u een extra spoelcyclus voor uw wasgoed instellen na de wascyclus. U kunt dit programma voor alle soorten textielwaren gebruiken (aangeraden van wasgoed van katoen).
-----------------------------	----------------------------------------------------------------------------------------------------------------------------------------------------------------------------------------------

CENTRIFUGEREN

Wasgoed type/beschrijvingen	Met dit programma kunt u een extra centrifugeercyclus instellen na de wascyclus. Is geschikt voor alle soorten wasgoed. Dit programma is aangeraden voor wasgoed van katoen.
-----------------------------	------------------------------------------------------------------------------------------------------------------------------------------------------------------------------

AFPOMPEN

Wasgoed type/beschrijvingen	Met dit programma kunt u het vuile water uit de automaat laten stromen na een wascyclus. Indien u het water wenst de legen uit de automaat voor het eind van het in gang zijnde programma, moet u dit programma opstarten.
-----------------------------	----------------------------------------------------------------------------------------------------------------------------------------------------------------------------------------------------------------------------

OPMERKING: DE PROGRAMMADUUR KAN WIJZIGEN IN OVEREENSTEMMING MET DE HOEVEELHEID WASGOED, LEIDINGWATER, OMGEVINGSTEMPERATUUR EN GESELECTEERDE BIJKOMENDE FUNCTIES.

Verwijder de stekker van de machine uit het stopcontact voor u uw machine onderhoudt en reinigt.

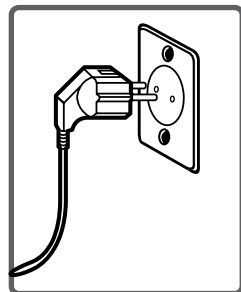

Sluit de leidingwater toevoer af voor u het onderhoud of de reiniging van uw machine start.

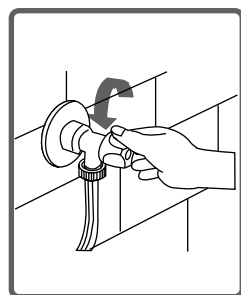

LET OP: De onderdelen van uw machine kan worden beschadigen als reinigingsmiddelen met oplosmiddelen worden gebruikt.

Gebruik geen reinigingsmateriaal met oplosmiddelen.

Filters om te vermijden dat vuil en vreemde voorwerpen in het water in de machine binnen zouden dringen zijn beschikbaar aan de zijde van de kraan en op de uiteinden van de waterkleppen langs de waterinlaatleiding van uw machine.

Als uw machine onvoldoende water kan opnemen, ondanks het feit dat de kraan is geopend, moeten deze filters worden schoongemaakt.

(Het wordt aanbevolen de pompfilter iedere 2 maanden schoon te maken.)

- Ontkoppel de waterinlaatleidingen.
- Verwijder de filters op de waterinlaatkleppen met een tang en maak schoon met een borstel in water.
- Demonteer de filters op de zijde van de kraan van de waterinlaatleiding manueel en maak ze schoon.
- Nadat u de filters hebt schoongemaakt, kunt u ze in omgekeerde richting op deze wijze opnieuw aanbrenge.

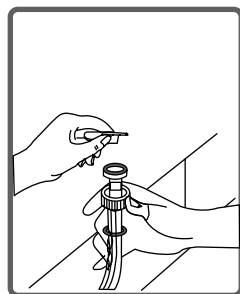
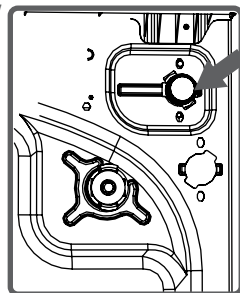

LET OP:

Filters van waterinlaatkleppen kunnen verstopt raken omwille van een vervuilde kraan of het ontbreken van noodzakelijk onderhoud of kleppen kunnen breken en dit kan resulteren in lekken in uw machine.



Om die redenen worden hieruit ontstane schades niet gedekt door de garantie.

Het pompfiltersysteem verlengt de levensduur van uw pomp, die wordt gebruikt om het vuile water af te voeren. Het voorkomt dat pluizen in de pomp geraken. Er wordt aanbevolen uw pompfilter elke 2-3 maanden te reinigen. Om uw pompfilter te reinigen:

- Open het deksel van de beschermplaat door aan de hendel te trekken.
- Plaats voor het openen van de filterbedekking een kom voor het filterdeksel om het weglopen van het resterende water in de machine te voorkomen.
- Maak de filterbedekking los door deze tegen de klok in te draaien en laat het water afvloeien.
- Verwijder alle vreemde stoffen uit de filter.
- Controleer de rotatie van de pomp manueel.

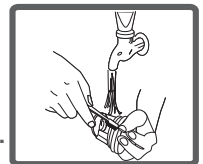
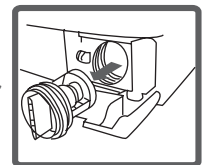
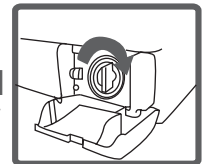
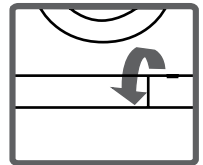

- Nadat u de pomp gereinigd hebt, plaats de filterbedekking terug door ze met de klok mee te draaien.
- Plaats de beschermplaat terug op zijn plaats.
- Vergeet niet dat als u de filterbedekking niet juist plaatst, er later water zal lekken.

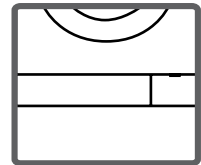
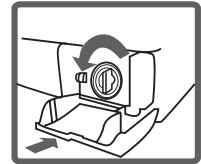
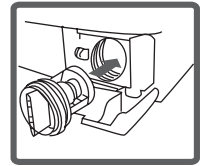

LET OP !

Gevaar voor brandwonden !

**Het water in de pomp laten afkoelen
alvorens hem schoon te maken.**

Uw afwasmiddelen kunnen na verloop van tijd neerslag achterlaten in de waspoederlade en de behuizing van deze lade.

Om de resten schoon te maken, moet u de wasmiddellade demonteren op specifieke perioden. Het wordt aanbevolen de pompfilter iedere 2 maanden schoon te maken.

Om de lade te verwijderen:

- Verwijder de wasmiddellade tot het einde
- Blijf trekken door de hieronder weergegeven sectie in te drukken in de wasmiddellade, blijf trekken en verwijder de wasmiddellade.

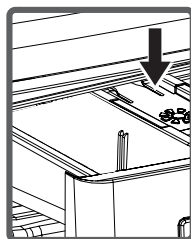
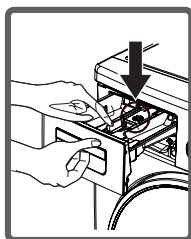
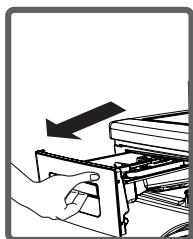

- Spoel de lade met een borstel.
- Verzamel de resten in de behuizing van de waspoederlade maar zorg ervoor dat u ze niet in de machine laat vallen.
- Monteer de wasmiddellade na het drogen met een handdoek of droge doek.
- U mag de wasmiddellade niet wassen in de vaatwasmachine.

Vloeibaar wasmiddel apparaat (*)



Verwijder het vloeibaar wasmiddelniveau apparaat voor reiniging en onderhoudsprocessen zoals weergegeven in de afbeelding en verwijder alle residuen. Breng het apparaat opnieuw aan. Zorg ervoor dat er geen residu in de machine blijft.

(*) De specificaties van de machines kunnen variëren naargelang het gekochte product.

Spoelstopper

Demonteer de wasmiddellade. Demonteer de stopper en verwijder alle resten van wasverzachter. Breng de stopper opnieuw aan na het schoonmaken. Controleer of alles correct is aangebracht.

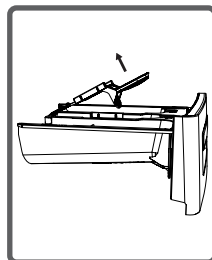

Lichaam

Maak het externe deel van uw machine schoon met warm water en een niet-ontvlambaar schoonmaakmiddel dat geen schade zal toebrengen aan uw machine. Na het spoelen met water kunt u het afdrogen met een zachte en droge doek.

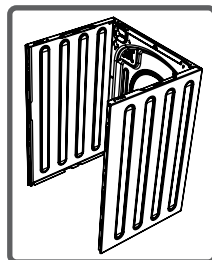

Trommel

Laat geen metalen voorwerpen zoals naalden, paper clips, muntstukken, etc. in uw machine. Deze voorwerpen veroorzaken roestvlekken in de trommel. Om de roestvlekken schoon te maken, gebruikt u een schoonmaakmiddel zonder chloor en u volgt de instructies van de producent van het schoonmaakmiddel. Gebruik nooit staalwol of gelijkaardige harde voorwerpen om roestvlekken schoon te maken.

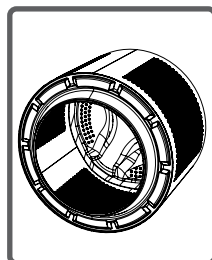

Alle reparaties moeten worden verricht door een door erkende servicedienst. Als de automaat gerepareerd moet worden of als u niet zelf met behulp van de hieronder staande inlichtingen het probleem kunt oplossen :

- Moet u de stekker van de automaat uit de contactdoos halen
- De waterkraan dicht doen

FOUT	MOGELIJKE OORZAAK	PROBLEMEN OPLOSSEN
De automaat wil niet starten	Is niet aangesloten	De automaat aansluiten
	De zekeringen zijn defect	De zekeringen vervangen
	Stroomonderbreking	Controleren of er stroom is
	U hebt niet gedrukt op de toets aan / uit	Druk op de Start/ Pauze toets.
	De programmaselectieknop staat op O (uit)	Zet de programmaselectieknop op het door u gewenste programma
	Het laadvenster is niet naar behoren gesloten	Doe het laadvenster goed dicht. U moet een klikgeluid horen
Er komt geen water in de automaat	De waterkraan staat niet open	Zet de waterkraan open
	De watertoevoerslang is geknikt	Controleer de watertoevoerslang
	De watertoevoerslang is verstopt	Maak de filters van de watertoevoerslang schoon (*)
	De filters van de aansluitstukken van de watertoevoer zijn verstopt	Maak de filters van het aansluitstuk van de watertoevoer schoon (*)
	Het laadvenster is niet naar behoren gesloten	Doe het laadvenster goed dicht, u moet een klikgeluid horen

(*) Zie hoofdstuk met betrekking tot het onderhoud en het schoonmaken van de automaat.

FOUT	MOGELIJKE OORZAAK	PROBLEMEN OPLOSSEN
De automaat loopt niet leeg	De afvoerslang is verstopt of geknikt	Controleer de afvoerslang
	De filter van de pomp is verstopt	Maak de filter van de afvoerpomp schoon
	Het wasgoed is niet goed verdeeld in de trommel	Verdeel het wasgoed naar behoren in de trommel
De automaat trilt	De poten van de automaat zijn niet goed afgesteld	Stel de poten af
	De bevestigingsmiddelen (schroeven) zijn niet verwijderd.	Verwijder de bevestigingsmiddelen
	De automaat bevat een kleine hoeveelheid wasgoed	Dit is geen belemmering voor de automaat om toch goed te werken
	U hebt een te grote hoeveelheid wasgoed in de automaat gedaan of het wasgoed is niet goed verdeeld	U moet de maximale capaciteit wasgoed niet overschrijden en het wasgoed goed verdelen in de automaat
	De automaat raakt een hard voorwerp aan	Zorg ervoor dat de automaat niet tegen een muur of meubels aan kan komen

(*) Zie hoofdstuk met betrekking tot het onderhoud en het schoonmaken van de automaat.

FOUT	MOGELIJKE OORZAAK	PROBLEMEN OPLOSSEN
Overmatige schuimvorming in het wasmiddelbakje	U hebt teveel wasmiddel gebruikt	Druk op de toets aan / uit. Om schuimvorming te voorkomen, moet u een soeplepel wasverzachter verdunnen in ½ liter water en dit mengsel in het wasmiddelbakje gieten. 5 tot 10 minuten wachten en drukken op de toets aan / uit. Zorg er in de toekomst voor dat u de juiste hoeveelheid wasmiddel gebruikt.
	U hebt niet een geschikt wasmiddel gebruikt	Gebruik alleen wasmiddelen bestemd voor volledig automatische automaats
De wasresultaten zijn niet bevredigend	Het wasgoed is te vuil voor het programma dat u hebt geselecteerd	Selecteer het juiste programma (zie tabel 1)
	De hoeveelheid wasmiddel die is gebruikt is niet toereikend	Voeg een grotere hoeveelheid wasmiddel toe naar gelang de aard van het wasgoed
	U hebt teveel wasgoed in de automaat gedaan (meer dan de maximale capaciteit)	Doe nooit meer dan de vermelde maximale hoeveelheid wasgoed in de automaat
	Het water is misschien hard bij u	Gebruik de door de fabrikant vermelde hoeveelheid wasmiddel
	Het wasgoed is niet goed verdeeld in de trommel	Verdeel het wasgoed naar behoren in de trommel

FOUT	MOGELIJKE OORZAAK	PROBLEMEN OPLOSSEN
De automaat loopt leeg zodra zij vol water staat	Het uiteinde van de afvoerslang hangt te laag ten opzichte van de automaat	Hang de afvoerslang op de juiste hoogte
U ziet geen water in de trommel tijdens de wascyclus	Dit is geen storing. Het water bevindt zich in het onderste deel van de trommel	_____
Er zijn vlekken van reinigingsmiddelen op het wasgoed te zien	Residu's van bepaalde reinigingsmiddelen die niet in het water zijn opgelost kunnen blijven kleven aan het wasgoed en witachtige vlekken veroorzaken	Zet de program-maselectieknoop op "Spoelen" en stel een extra spoelcyclus in of verwijder de vlekken als het wasgoed droog is met behulp van een borstel. Doe minder wasmiddel in de automaat bij de volgende was.
Er zijn grijze vlekken op het wasgoed te zien	Deze vlekken kunnen worden veroorzaakt door olie, room of zalf	Bij de volgende was, gebruik de maximale hoeveelheid wasmiddel vermeld door de fabrikant van het wasmiddel
Het centrifugeren start niet op of start te laat op	Dit is geen storing. Het controlesysteem van de verdeling van het wasgoed is misschien in werking getreden	Het controlesysteem van de verdeling van het wasgoed zal het wasgoed beter verdeelen. Zodra dit is gebeurd zal de centrifugeercyclus opstarten. Zorg er bij de volgende was voor dat u het wasgoed goed verdeeld in de trommel.

Uw automaat is voorzien van permanente controlesystemen van het wasproces, deze systemen zullen de nodige voorzorgsmaatregelen treffen en u waarschuwen in geval van problemen.

CODE STORING	LAMPJE STORING	MOGELIJKE STORING	TE ONDERNEMEN STAPPEN
Err 01	Het lampje start/pauze knippert.	De deur is niet juist gesloten.	Sluit de deur correct zodat u een klik hoort. Als het probleem aanhoudt: de machine uitschakelen, stekker uittrekken en onmiddellijk contact opnemen met de dichtstbijzijnde geautoriseerde onderhoudsdienst.
Err 02	Het lampje programma gereed knippert.	Het waterniveau in uw machine is lager dan het verwarmingselement. De druk op de waterleiding kan te laag of geblokkeerd zijn.	Draai de kraan volledig open. Water kan afgesloten zijn; controleer dit. Als het probleem blijft aanhouden, stopt uw machine onmiddellijk. Trek de stekker uit het stopcontact, draai de kraan uit en neem contact op met de dichtstbijzijnde geautoriseerde onderhoudsservice.

(*) Zie het hoofdstuk over onderhoud en reiniging van uw machine.

CODE STORING	LAMPJE STORING	MOGELIJKE STORING	TE ONDERNEMEN STAPPEN
Err 03	Het lampje start/pauze brandt en het lampje programma gereed knippert.	Storing aan de pomp of verstopping van pompfilter.	Maak het pompfilter schoon. Als het probleem aanhoudt, contact opnemen met de dichtstbijzijnde geautoriseerde onderhoudsdienst.(*)
Err 04	Het lampje programma gereed knippert.	Communicatiefout	Machine uitschakelen en stekker uit stopcontact nemen. De kraan uitdraaien en contact opnemen met de dichtstbijzijnde geautoriseerde onderhoudsdienst.
Err 05	Het lampje start/pauze brandt en het lampje programma-einde knippert.	Storing aan het verwarmingselement van uw machine of de thermische sensor.	Machine uitschakelen en stekker uit stopcontact nemen. De kraan uitdraaien en contact opnemen met de dichtstbijzijnde geautoriseerde onderhoudsdienst.

(*) Zie het hoofdstuk over onderhoud en reiniging van uw machine.

CODE STORING	LAMPJE STORING	MOGELIJKE STORING	TE ONDERNEMEN STAPPEN
Err 06	Het lampje programma gereed en programma-einde knipperen.	Storing aan de motor.	Machine uitschakelen en stekker uit stopcontact nemen. De kraan uitdraaien en contact opnemen met de dichtstbijzijnde geautoriseerde onderhoudsdienst.
Err 07	Het lampje start/pauze brandt, het lampje gereed en het lampje programma-einde	Communicatiefout	Machine uitschakelen en stekker uit stopcontact nemen. De kraan uitdraaien en contact opnemen met de dichtstbijzijnde geautoriseerde onderhoudsdienst.
Err 08	Het lampje start/pauze brandt, de lampjes programma gereed en programma-einde knipperen.	Storingsfout	Machine uitschakelen en stekker uit stopcontact nemen. De kraan uitdraaien en contact opnemen met de dichtstbijzijnde geautoriseerde onderhoudsdienst.
Err 09	Het lampje programma gereed en programma-einde branden permanent.	De netwerkspanning is te hoog of te laag.	Als de netwerkspanning lager is dan 150V of hoger dan 260V, stopt uw machine automatisch. Als de netwerkspanning is hersteld, zet uw machine de werking voort.

Alcoholische dranken: De zone met vlekken moet eerst worden gewassen met koud water en daarna afgenomen met glycerine en water en gespoeld in een mengsel van water en azijn.

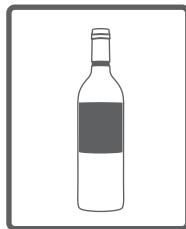

Schoensmeer: De vlek moet zachtjes worden uitgewreven zonder de stof te beschadigen en geschrobd en gespoeld met schoonmaakmiddel. Indien de vlek niet verwijderd is, moet ze worden geschrobd met een mengsel van 1 maat alcohol (96°) en twee maten water en daarna gewassen met warm water.

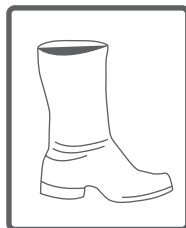

Thee en koffie: Rek de beplekte zone van uw wasgoed uit door de opening van een container en giet zo veel warm water als het type wasgoed toelaat. Als het type wasgoed het toelaat, kunt u wassen met bleekmiddel.



Chocolade en cacao: U moet uw wasgoed onderdompelen in koud water en schrobben met zeep of schoonmaakmiddel. Daarna wast u het in de temperatuur die uw type wasgoed kan weerstaan. Als de olievlek nog steeds zichtbaar is, kunt u zuurstofwater (3%) gebruiken.



Tomatenpuree: Wrijf de gedroogde stof zonder uw wasgoed te beschadigen, dompel het onder in water gedurende 30 minuten en schrob en was met wasmiddel.

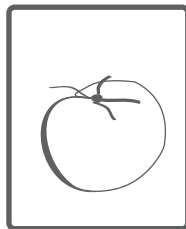

Bouillon – ei: Verwijder droge resten van uw wasgoed en wrijf af met een spons of doek ondergedompeld in koud water. Schrobben met een wasmiddel, wassen in verdund bleekmiddel.

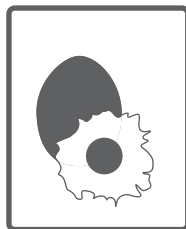

Vet en olieplekken: Eerst de resten afwrijven. Schrob de vlek met wasmiddel en was in een warm zeepsopje.



Moster: Breng glycerine aan op de bevlekte zone. Schrobben met wasmiddel en wassen. Indien de vlek niet kan worden verwijderd, afwrijven met alcohol. (Voor synthetische en gekleurde stoffen moet een mengsel van 1 maat alcohol en 2 maten water worden gebruikt.)

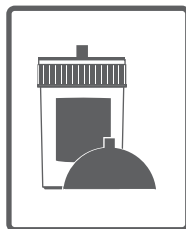

Fruit: Rek de bevlekte zone van uw wasgoed uit doorheen de opening van een container en giet er koud water op. Giet geen warm water op de vlek. Wrijf af met koud water en breng glycerine aan. Laat 1-2 uur weken, wrijf af met een aantal druppels witte azijn en spoelen.

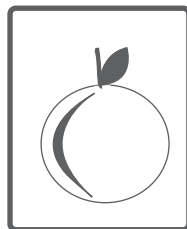

Grasvlekken: Wrijf de bevlekte zone met wasmiddel. Als het type wasgoed het gebruik van bleekmiddel toelaat, wassen met bleekmiddel. Wrijf uw wollen wasgoed af met alcohol. (Voor gekleurde stoffen, een mengsel van 1 maat zuivere alcohol en 2 maten water)

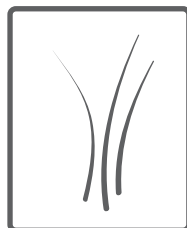

Olieverf: Vlek moet worden verwijderd door verdunner aan te brengen voor het drogen. Daarna moet het met wasmiddel worden afgewreven en gewassen.

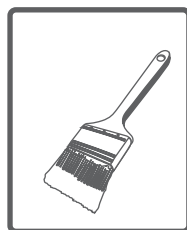

Brandvlekken: Als uw wasgoed geschikt is voor bleekmiddel kunt u dit toevoegen aan het waswater. Voor wol moet een doek ondergedompeld in zuurstofwater over de vlek worden gedekt en hij moet worden gestreken na het aanbrengen van een droge doek op deze doek. Hij moet worden gewassen na correct te zijn gespoeld.



Bloedvlek: Dompel uw wasgoed onder in koud water gedurende 30 minuten. Als de vlek niet verwijderd is, onderdompelen in een mengsel van water en ammoniak (3 lepels ammoniak in 4 liter water) gedurende 30 minuten.

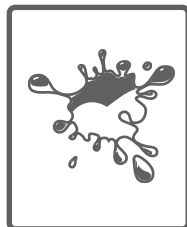

Room, ijscrème en melk: Uw wasgoed onderdompelen in koud water en de bevlekte zone schrobben met wasmiddel. Als de vlek niet verwijderd is, bleekmiddel aanbrengen voor zover geschikt voor uw wasgoed. (Gebruik geen bleekmiddel voor gekleurd wasgoed.)



Schimmel: schimmelvlekken moeten zo snel mogelijk worden schoongemaakt. Vlekken moeten worden gewassen met schoonmaakmiddel. Als ze echter niet wordt verwijderd, kan ze met zuurstofwater (3%) worden afgewreven.

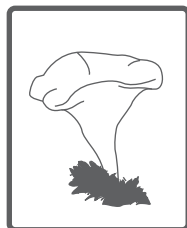

Inkt: Houd de bevlekte zone onder stromend water en wacht tot de stroom van met inkt vermengd water stopt. Wrijf de vlek daarna af met een mengsel van citroen, water en wasmiddel en was ze na 5 minuten.

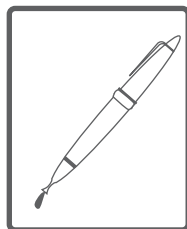

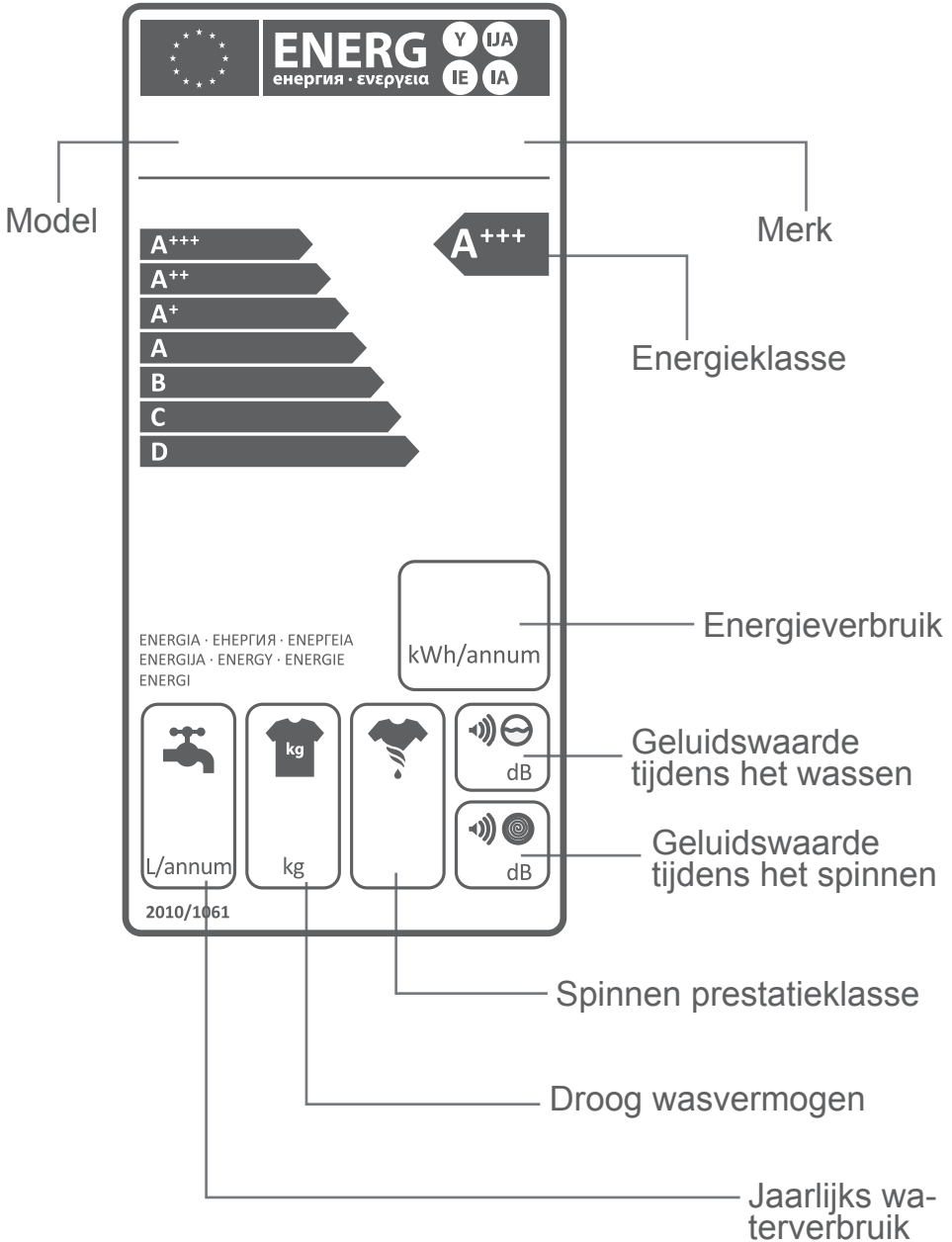

Het energie- en waterverbruik kunnen variëren op basis van de waterdruk, hardheid van het water, temperatuur van het water, omgevingstemperatuur, hoeveelheid wasgoed, hulpfunctieselectie, spanningschommelingen. Als u uw machine gebruikt met de voorgestelde wasgoedcapaciteit zal uw energie- en waterverbruik verminderen. Was uw minder vuile of dagelijkse wasgoed in korte programma's. Voer regelmatig schoonmaak- en onderhoudsbeurten uit. Gebruik uw machine in handige tijdsintervallen gepreciseerd door de verkoper.

Dit symbool op het product wijst erop dat het product niet mag worden behandeld als huishoudelijk afval. Het moet echter worden afgeleverd bij de toepasselijke afval inzamelplaatsen die elektrische en elektronische apparatuur recycleren.

U draagt bij potentiële negatieve resultaten te vermijden met betrekking tot het milieu of de gezondheid van de mens die het resultaat zijn van een incorrecte afvalverwerkingprocedure voor het product door ervoor te zorgen dat dit product op correcte wijze wordt vernietigd. De recyclage van materiaal helpt de natuurlijke grondstoffen te beschermen.

Voor meer informatie over de recyclage van dit product kunt u terecht bij uw lokale overheid, de dienst voor huishoudelijke afvalverwerking of de winkel waar u het product hebt gekocht.

