

# Istruzioni per l'installazione e l'uso

LAVABIANCHERIA

IT

Italiano, 1

**AQUALTIS**  
**AQ116D 49D**

## Sommario

### Installazione, 2-3

Disimballo e livellamento  
Collegamenti idraulici ed elettrici  
Dati tecnici

### Manutenzione e cura, 4

Escludere acqua e corrente elettrica  
Pulire la macchina  
Pulire il cassetto dei detersivi  
Curare il cestello  
Pulire la pompa  
Controllare il tubo di alimentazione dell'acqua

### Precauzioni e consigli, 5

Sicurezza generale  
Sistema bilanciamento del carico  
Smaltimento

### Descrizione della macchina, 6-7

Pannello comandi touch control

### Come effettuare un ciclo di lavaggio, 8

### Programmi e opzioni, 9

Tabella Programmi  
Le opzioni di lavaggio

### Detersivi e biancheria, 10

Detersivo  
Preparare la biancheria  
Consigli di lavaggio

### Anomalie e rimedi, 11

### Assistenza, 12

Assistenza Attiva 7 giorni su 7

**Hotpoint**  
ARISTON

IT

# Installazione

IT

! È importante conservare questo libretto per poterlo consultare in ogni momento. In caso di vendita, di cessione o di trasloco, assicurarsi che resti insieme alla lavabiancheria.

! Leggere attentamente le istruzioni: ci sono importanti informazioni sull'installazione, sull'uso e sulla sicurezza.

! Nella busta contenente questo libretto troverete, oltre alla garanzia, dei particolari che serviranno per l'installazione.

## Disimballo e livellamento

### Disimballo

1. Una volta disimballata la lavabiancheria, controllare che non abbia subito danni durante il trasporto. Se fosse danneggiata non collegarla e contattare il rivenditore.

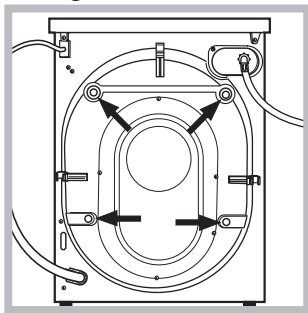

2. Rimuovere le 4 viti di protezione per il trasporto ed il relativo distanziale posti nella parte posteriore (vedi figura).

3. Chiudere i fori con i tappi di plastica contenuti nella busta.

4. Conservare tutti i pezzi; qualora la lavabiancheria dovesse essere trasportata, dovranno essere rimontati per evitare danneggiamenti interni.

! Gli imballaggi non sono giocattoli per bambini.

### Livellamento

1. Posizionare la lavabiancheria su un pavimento piano e rigido, senza appoggiarla a muri o mobili.

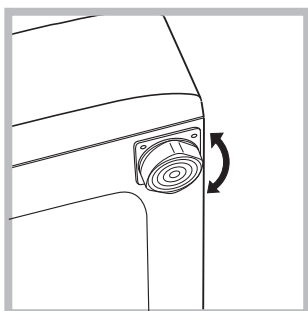

2. Compensare le irregolarità svitando o avvitando i piedini finché la macchina non sia orizzontale (non deve essere inclinata più di 2 gradi).

! Un accurato livellamento dà stabilità ed evita vibrazioni e rumorosità soprattutto nella fase di centrifuga.

! In caso sia posizionata su moquette o tappeti, regolare i piedini in modo da conservare sotto la lavabiancheria lo spazio necessario per la ventilazione.

## Collegamenti idraulici ed elettrici

### Collegamento del tubo di alimentazione dell'acqua

! Prima di collegare il tubo di alimentazione alla rete idrica, far scorrere l'acqua finché non sia limpida.

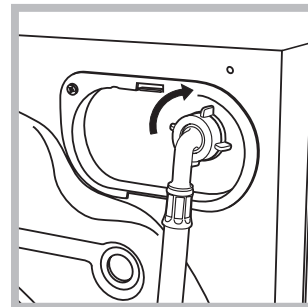

1. Collegare il tubo di alimentazione alla macchina avvitandolo all'apposita presa d'acqua, nella parte posteriore in alto a destra (vedi figura).

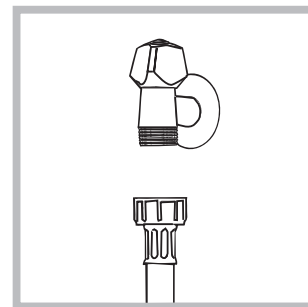

2. Collegare il tubo di alimentazione avvitandolo a un rubinetto d'acqua fredda con bocca filettata da 3/4 gas (vedi figura).

3. Fare attenzione che nel tubo non ci siano né pieghe né strozzature.

! La pressione idrica del rubinetto deve essere compresa nei valori della tabella Dati tecnici (vedi pagina a fianco).

! Se la lunghezza del tubo di alimentazione non fosse sufficiente, rivolgersi a un negozio specializzato o a un tecnico autorizzato.

! Non utilizzare mai tubi di carico usati o vecchi, ma quelli in dotazione alla macchina.

## Collegamento del tubo di scarico

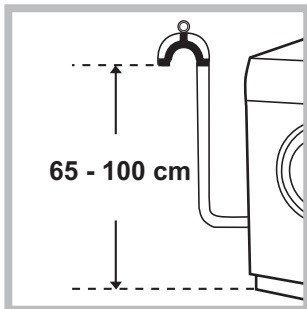

Collegare il tubo di scarico a una condotta di scarico o a uno scarico a muro posti tra 65 e 100 cm da terra evitando assolutamente di piegarlo.

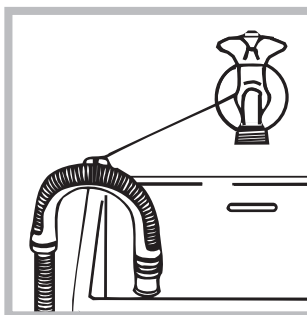

In alternativa, appoggiare il tubo di scarico al bordo di un lavandino o di una vasca, legando la guida (acquistabile presso il servizio assistenza) al rubinetto (vedi figura). L'estremità libera del tubo di scarico non

deve rimanere immersa nell'acqua.

! È sconsigliato usare tubi di prolunga; se indispensabile, la prolunga deve avere lo stesso diametro del tubo originale e non superare i 150 cm.

## Collegamento elettrico

Prima di inserire la spina nella presa della corrente, accertarsi che:

- la presa abbia la messa a terra e sia a norma di legge;
- la presa sia in grado di sopportare il carico massimo di potenza della macchina, indicato nella tabella Dati tecnici (vedi a fianco);
- la tensione di alimentazione sia compresa nei valori indicati nella tabella Dati tecnici (vedi a fianco);
- la presa sia compatibile con la spina della macchina. In caso contrario far sostituire la presa o la spina.

! La macchina non va installata all'aperto, nemmeno se lo spazio è riparato, perché è molto pericoloso lasciarla esposta a pioggia e temporali.

! A macchina installata, la presa della corrente deve essere facilmente raggiungibile.

! Non usare prolunghe e multiple.

! Il cavo non deve subire piegature o compressioni.

! Il cavo di alimentazione e la spina devono essere sostituiti solo da tecnici autorizzati.

Attenzione! L'azienda declina ogni responsabilità qualora queste norme non vengano rispettate.

### Dati tecnici

<b>Modello</b>	AQ116D 49D
<b>Dimensioni</b>	larghezza cm 59,5 altezza cm 85 profondità cm 61,6
<b>Capacità</b>	da 1 a 11 kg
<b>Collegamenti elettrici</b>	vedi la targhetta caratteristiche tecniche applicata sulla macchina
<b>Collegamenti idrici</b>	pressione massima 1 MPa (10 bar) pressione minima 0,05 MPa (0,5 bar) capacità del cesto 71 litri
<b>Velocità di centrifuga</b>	sino a 1400 giri al minuto
<b>Programmi di controllo secondo la direttiva 1061/2010 e 1015/2010</b>	programma ; Eco Cotone 60°C. programma ; Eco Cotone 40°C.
	Questa apparecchiatura è conforme alle seguenti Direttive Comunitarie: - EMC 2014/30/EU (Compatibilità Elettromagnetica) - 2012/19/EU (WEEE) - LVD 2014/35/EU (Bassa Tensione)

# Manutenzione e cura

IT

## Escludere acqua e corrente elettrica

- Chiudere il rubinetto dell'acqua dopo ogni lavaggio. Si limita così l'usura dell'impianto idraulico della macchina e si elimina il pericolo di perdite.
- Staccare la spina della corrente quando si pulisce la macchina e durante i lavori di manutenzione.

## Pulire la macchina

La parte esterna e le parti in gomma possono essere puliti con un panno imbevuto di acqua tiepida e sapone. Non usare solventi o abrasivi. Un messaggio sul display suggerirà regolarmente (ogni 50 cicli circa) di effettuare un ciclo per pulire la lavatrice e combattere la formazione di calcare e cattivi odori. Per una ottimale manutenzione suggeriamo di utilizzare il prodotto WPRO Anticalcare e sgrassante, seguendo le istruzioni riportate sulla confezione, reperibile contattando il servizio assistenza o visitando il sito [www.hotpoint.eu](http://www.hotpoint.eu). Hotpoint non si riterrà responsabile di eventuali danni all'apparecchio causati dall'utilizzo di altri prodotti reperibili sul mercato per la pulizia della lavatrice.

## Pulire il cassetto dei detersivi

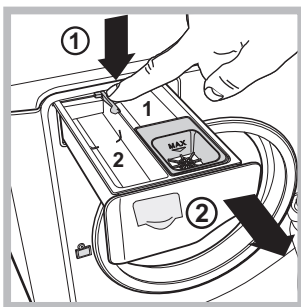

Per estrarre il cassetto premere la leva (1) e tirarlo verso l'esterno (2) (vedi figura). Lavarlo sotto l'acqua corrente; questa pulizia va effettuata frequentemente.

## Curare il cestello

- Lasciare sempre socchiusa la porta oblò per evitare che si formino cattivi odori.

## Pulire la pompa

La macchina è dotata di una pompa autopulente che non ha bisogno di manutenzione. Può però succedere che piccoli oggetti (monete, bottoni) cadano nella precamera che protegge la pompa, situata nella parte inferiore di essa.

**!** Assicurarsi che il ciclo di lavaggio sia terminato e staccare la spina.

Per accedere alla precamera:

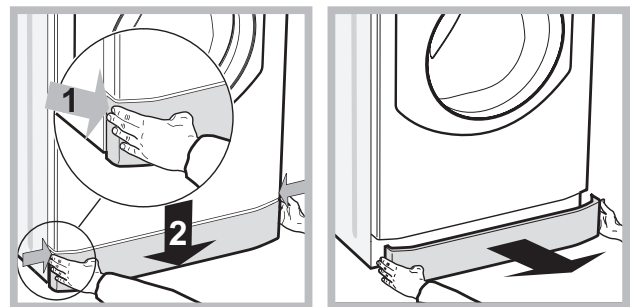

1. rimuovere il pannello di copertura sul lato anteriore della macchina premendo verso il centro, quindi spingere verso il basso da entrambe i lati ed estrarlo (vedi figura);

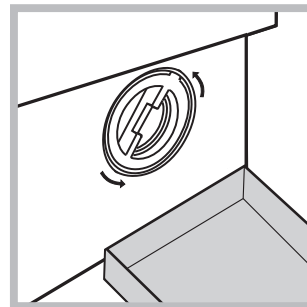

2. posizionare un contenitore per raccogliere l'acqua che uscirà (circa 1,5 lt) (vedi figura);  
3. svitare il coperchio ruotandolo in senso antiorario (vedi figura);

4. pulire accuratamente l'interno;  
5. riavvitare il coperchio;  
6. rimontare il pannello assicurandosi, prima di spingerlo verso la macchina, di aver inserito i ganci nelle apposite asole.

## Controllare il tubo di alimentazione dell'acqua

Controllare il tubo di alimentazione almeno una volta all'anno. Se presenta screpolature e fessure va sostituito: durante i lavaggi le forti pressioni potrebbero provocare improvvise spaccature.

! La macchina è stata progettata e costruita in conformità alle norme internazionali di sicurezza. Queste avvertenze sono fornite per ragioni di sicurezza e devono essere lette attentamente.

## Sicurezza generale

- Questo apparecchio è stato concepito esclusivamente per un uso di tipo domestico.
- Questo apparecchio può essere usato da bambini da 8 anni in su e da persone con capacità fisiche, sensoriali o mentali ridotte o con esperienza e conoscenze insufficienti se sono supervisionati o se hanno ricevuto adeguata formazione in merito all'uso dell'apparecchio in modo sicuro e capendo i pericoli connessi. I bambini non devono giocare con l'apparecchio. Manutenzione e pulizia non devono essere effettuati dai bambini senza supervisione.
- Non toccare la macchina a piedi nudi o con le mani o i piedi bagnati o umidi.
- Non staccare la spina dalla presa della corrente tirando il cavo, bensì afferrando la spina.
- Non toccare l'acqua di scarico, che può raggiungere temperature elevate.
- Non forzare in nessun caso la porta l'oblò: potrebbe danneggiarsi il meccanismo di sicurezza che protegge da aperture accidentali.
- In caso di guasto, in nessun caso accedere ai meccanismi interni per tentare una riparazione.
- Controllare sempre che i bambini non si avvicinino alla macchina in funzione.
- Se deve essere spostata, lavorare in due o tre persone con la massima attenzione. Mai da soli perché la macchina è molto pesante.
- Prima di introdurre la biancheria controllare che il cestello sia vuoto.

## Sistema bilanciamento del carico

Prima di ogni centrifuga, per evitare vibrazioni eccessive e per distribuire il carico in modo uniforme, il cestello effettua delle rotazioni ad una velocità leggermente superiore a quella del lavaggio. Se al termine di ripetuti tentativi il carico non fosse ancora correttamente bilanciato la macchina effettua la centrifuga ad una velocità inferiore a quella prevista. In presenza di eccessivo sbilanciamento la lavabiancheria effettua la distribuzione anziché la centrifuga. Per favorire una migliore distribuzione del carico e il suo corretto bilanciamento si consiglia di mescolare capi grandi e piccoli.

## Smaltimento

- Smaltimento del materiale di imballaggio: attenersi alle norme locali, così gli imballaggi potranno essere riutilizzati.
- La direttiva Europea 2012/19/EU (WEEE) sui rifiuti di apparecchiature elettriche ed elettroniche (RAEE),

prevede che gli elettrodomestici non debbano essere smaltiti nel normale flusso dei rifiuti solidi urbani. Gli apparecchi dismessi devono essere raccolti separatamente per ottimizzare il tasso di recupero e riciclaggio dei materiali che li compongono ed impedire potenziali danni per la salute e l'ambiente. Il simbolo del cestino barrato è riportato su tutti i prodotti per ricordare gli obblighi di raccolta separata. Quando si acquista una nuova apparecchiatura equivalente si può consegnare il RAEE al negoziante, che è tenuto a ritirarlo gratuitamente; i RAEE di "piccolissime dimensioni" (nessun lato sopra i 25 cm) possono essere consegnati gratuitamente ai negozianti anche se non si acquista nulla (solo nei negozi con superficie di vendita superiore a 400 mq). Per ulteriori informazioni sulla corretta dismissione degli elettrodomestici i detentori potranno rivolgersi al servizio pubblico preposto o ai rivenditori.

# Descrizione della macchina

IT



## SISTEMA DIRECT INJECTION

La lavabiancheria è dotata di una innovativa tecnologia "Direct Injection" che solubilizza rapidamente il detersivo attivandone nel miglior modo possibile tutte le varie componenti. Il sistema garantisce un completo utilizzo e scioglimento del detersivo grazie alla sua miscelazione con l'acqua prima di arrivare sui capi. Ciò permette di ottenere migliori performance di pulito già a basse temperature coniugando un notevole risparmio energetico alla perfetta cura dei colori e delle fibre. La tecnologia "Direct Injection" si attiva automaticamente su tutti i cicli.

## PORTA OBLÒ



Per aprire la porta oblo' utilizzare sempre l'apposita maniglia (vedi figura).

## CASSETTO DEI DETERATIVI



Si trova all'interno della macchina e vi si accede aprendo la porta. Per il dosaggio dei detersivi vedi il capitolo "Detersivi e biancheria".

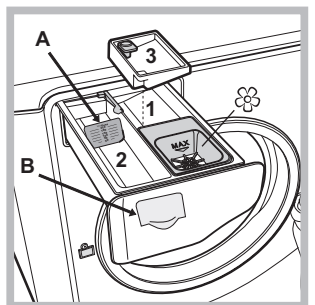

1. *vaschetta per il prelavaggio:* usare detersivo in polvere.

**!** Prima di versare il detersivo verificare che non sia inserita la vaschetta aggiuntiva 3.

2. *vaschetta per il lavaggio:* Nel caso di utilizzo di detersivo liquido si consiglia di utilizzare la paretina **A** in dotazione per un corretto dosaggio.

Per l'utilizzo del detersivo in

polvere riporre la paretina nella cavità **B**.

3. *vaschetta aggiuntiva:* Candeggina

**!** L'utilizzo della vaschetta aggiuntiva 3 esclude il prelavaggio.

☼ *vaschetta per additivi:* per ammorbidente o additivi liquidi. Si raccomanda di non superare mai il livello massimo indicato dalla griglia e di diluire ammorbidenti concentrati.

## PANNELLO COMANDI TOUCH CONTROL

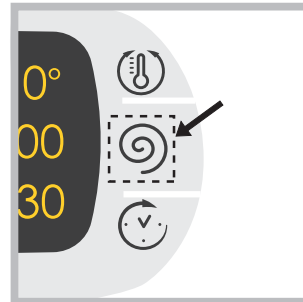

Per modificare le impostazioni premere leggermente sull'icona all'interno dell'area sensibile (touch control) come indicato nella figura.

## Modalità di stand by

Questa lavatrice, in conformità alle nuove normative legate al risparmio energetico, è dotata di un sistema di autospegnimento (stand by) che entra in funzione dopo circa 30 minuti nel caso di non utilizzo. Premere brevemente il tasto ON/OFF e attendere che la macchina si riattivi.

Consumo in off-mode: 0,5 W

Consumo in Left-on: 8 W



## Pannello comandi touch control

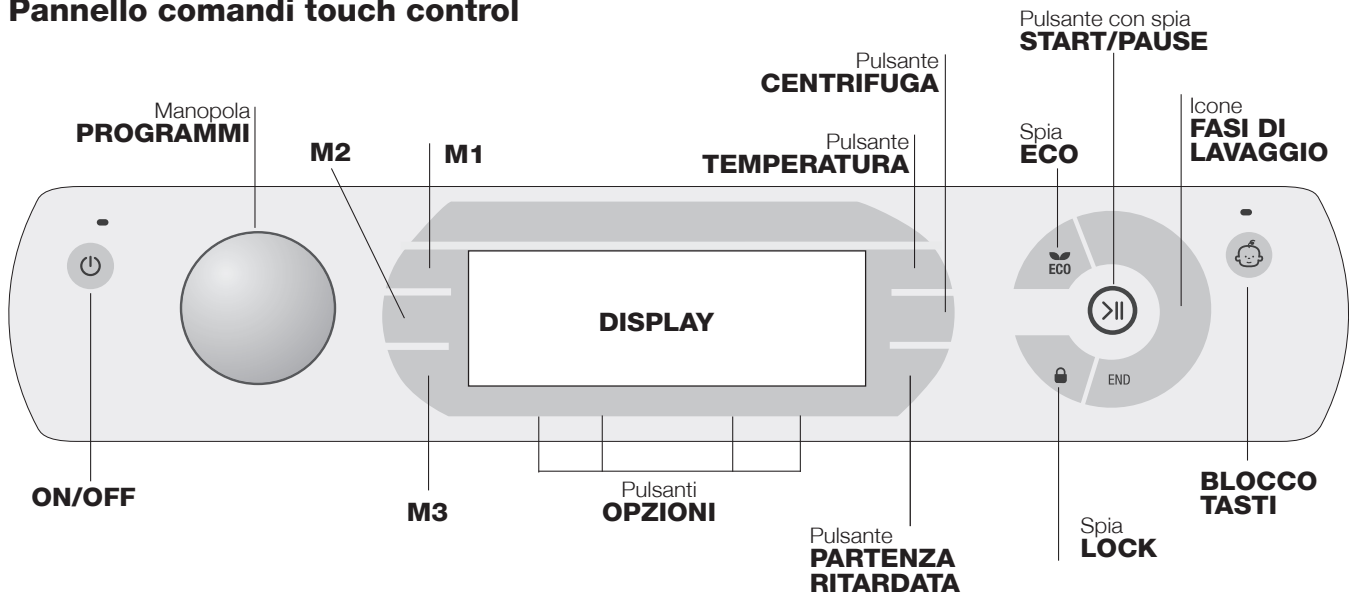

**ON/OFF** : premere brevemente il pulsante per accendere o spegnere la macchina. La spia verde indica che la macchina è accesa. Per spegnere la lavabiancheria durante il lavaggio è necessario tenere premuto il pulsante più a lungo, circa 3 sec.; una pressione breve o accidentale non permetterà lo spegnimento della macchina. Lo spegnimento della macchina durante un lavaggio in corso annulla il lavaggio stesso.

Manopola **PROGRAMMI**: può essere ruotata in entrambe le direzioni. Per impostare il programma più corretto vedi la "Tabella programmi". Durante il lavaggio la manopola resta ferma.





**M1-M2-M3**: tenere premuto uno dei pulsanti per memorizzare un ciclo e le proprie personalizzazioni preferite. Per richiamare un ciclo precedentemente memorizzato premere il relativo pulsante.

Pulsante  **TEMPERATURA**: premere per modificare o escludere la temperatura; il valore scelto viene indicato dal display (vedi "Come effettuare un ciclo di lavaggio").

Pulsante  **CENTRIFUGA**: premere per modificare o escludere la centrifuga; il valore scelto viene indicato dal display (vedi "Come effettuare un ciclo di lavaggio").

Pulsante  **PARTENZA RITARDATA**: premere per impostare una partenza ritardata del programma prescelto; il valore del ritardo impostato viene indicato dal display (vedi "Come effettuare un ciclo di lavaggio").

Pulsanti **OPZIONI**: premendo il pulsante, sul display comparirà il nome dell'opzione. L'accensione della relativa spia indica che l'opzione è stata selezionata.

Icone **FASI DI LAVAGGIO**: si illuminano ad indicare l'avanzamento del ciclo (Lavaggio  - Risciacquo  - Centrifuga  - Scarico finale .

La scritta **END** si illumina quando il ciclo è terminato.

**START/PAUSE**: quando la spia verde lampeggia lentamente, premere il pulsante per avviare un lavaggio. A ciclo avviato la spia diventa fissa. Per mettere in pausa il

lavaggio, premere nuovamente il pulsante; la spia lampeggerà con colore arancione. Se la spia "LOCK"  è spenta, si potrà aprire la porta oblò.

Per far ripartire il lavaggio dal punto in cui è stato interrotto, premere nuovamente il pulsante.



Spia  **LOCK**: indica che la porta oblò è bloccata. Per aprire la porta è necessario mettere il ciclo in pausa (vedi pagina seguente).

 **BLOCCO TASTI**: per attivare o disattivare il blocco del pannello comandi, tenere premuto il pulsante per circa 2 secondi. La spia accesa indica che il pannello di controllo è bloccato (ad eccezione del tasto ON/OFF. In questo modo si impediscono modifiche accidenta

Spia **ECO**: l'icona **ECO** si accenderà quando, modificando i parametri di lavaggio, si otterrà un risparmio di energia di almeno il 10%. Inoltre prima che la macchina entri nella modalità di "Stand by" l'icona **ECO** si accenderà per pochi secondi; a macchina spenta il recupero energetico stimato sarà dell'80% circa.

### MODIFICA LINGUA

**Alla prima accensione** della macchina appare nel display la prima lingua lampeggiante. In corrispondenza dei 3 pulsanti a destra del display compaiono i simboli "A", "OK" e "V". Le lingue cambiano automaticamente ogni 3" oppure premendo i pulsanti accanto i simboli "A" e "V". Con il pulsante "OK" si conferma la lingua che si fissa dopo 2". Se non si preme nessun pulsante, trascorsi 30" il cambio automatico delle lingue ricomincia.



**Per modificare la lingua è necessario accendere e spegnere la macchina, nei 30" successivi allo spegnimento premere contemporaneamente** i pulsanti temperatura  +centrifuga  +partenza ritardata  per 5" e oltre ad un breve segnale acustico appare nel display la lingua impostata lampeggiante. Premendo i pulsanti accanto i simboli "A" e "V" si cambia la lingua. Con il pulsante accanto il simbolo "OK" si conferma la lingua che si fissa dopo 2". Se non si preme nessun pulsante, trascorsi 30" verrà visualizzata la lingua impostata precedentemente. **Riacendere la macchina.**

# Come effettuare un ciclo di lavaggio

IT

**NOTA:** la prima volta che si utilizza la lavabiancheria, effettuare un ciclo di lavaggio senza biancheria ma con detersivo impostando il programma cotone 90° senza prelavaggio.

1. **ACCENDERE LA MACCHINA.** Premere il pulsante . Tutte le spie si accenderanno per 1 secondo e sul display comparirà la scritta AQUALTIS; rimarrà poi accesa fissa la spia del pulsante  e la spia START/PAUSE lampeggerà.
2. **SCEGLIERE IL PROGRAMMA.** Ruotare la MANOPOLA PROGRAMMI verso destra o verso sinistra fino a selezionare il programma desiderato; il nome del programma comparirà sul display; ad esso è associata una temperatura e una velocità di centrifuga che possono essere modificate. Sul display comparirà la durata del ciclo.
3. **CARICARE LA BIANCHERIA.** Aprire la porta oblò. Caricare la biancheria facendo attenzione a non superare la quantità di carico indicata nella *tabella programmi della pagina seguente*.
4. **DOSARE IL DETERSIVO.** Estrarre il cassetto e versare il detersivo nelle apposite vaschette come spiegato in "Descrizione della macchina".
5. **CHIUDERE LA PORTA OBLO'.**
6. **PERSONALIZZARE IL CICLO DI LAVAGGIO.** Agire sugli appositi pulsanti del pannello comandi:

 **Modificare la temperatura e/o la centrifuga.** La macchina visualizza automaticamente la temperatura e la centrifuga massime previste per il programma impostato o le ultime selezionate se compatibili con il programma scelto. Premendo il pulsante  si riduce progressivamente la temperatura sino al lavaggio a freddo "OFF". Premendo il pulsante  si riduce progressivamente la centrifuga sino alla sua esclusione "OFF". Un'ulteriore pressione dei pulsanti riporterà i valori a quelli massimi previsti.

! Eccezione: selezionando il programma  la temperatura può essere portata sino a 90°.

 **Impostare una partenza ritardata.**

Per impostare la partenza ritardata del programma prescelto, premere il pulsante relativo fino a raggiungere il tempo di ritardo desiderato. Durante l'impostazione viene visualizzato il tempo di ritardo insieme alla scritta "Parte tra:" e il simbolo  lampeggiante. Dopo aver impostato la partenza ritardata il Display visualizzerà il simbolo  fisso e il display ritornerà alla visualizzazione della durata del ciclo impostato con le scritte "Finisce tra:" e la durata del ciclo. Premendo il pulsante PARTENZA RITARDATA una sola volta viene visualizzato il tempo di ritardo impostato precedentemente. Dopo l'avvio il display visualizzerà la scritta "Parte tra:" ed il tempo di ritardo. Una volta trascorso il tempo di ritardo impostato, la macchina partirà e il display visualizzerà "Finisce tra:" e il tempo residuo per la fine ciclo. Per rimuovere la partenza ritardata premere il pulsante fino a che sul display compare la scritta OFF; il simbolo  si spegnerà.

    **Modificare le caratteristiche del ciclo.**

- Premere il pulsante per attivare l'opzione; sul display comparirà il nome dell'opzione e la spia corrispondente al pulsante si accenderà.

- Premere nuovamente il pulsante per disattivare l'opzione; sul display comparirà il nome dell'opzione più OFF e la spia si spegnerà.

! Se l'opzione selezionata non è compatibile con il programma impostato, l'incompatibilità verrà segnalata con il lampeggio della spia ed un segnale acustico (3 beep) e l'opzione non verrà attivata.

! Se l'opzione selezionata non è compatibile con un'altra precedentemente impostata, la spia relativa alla prima opzione selezionata lampeggerà e verrà attivata solo la seconda, la spia dell'opzione attivata si fisserà.

! Le opzioni possono variare il carico raccomandato e/o la durata del ciclo.

7. **AVVIARE IL PROGRAMMA.** Premere il pulsante START/PAUSE. La spia relativa si fisserà e la porta oblò si bloccherà (spia LOCK  accesa). Durante il lavaggio, sul display comparirà il nome della fase in corso e le icone relative alle fasi si illumineranno. Per cambiare un programma mentre un ciclo è in corso, **mettere la lavabiancheria in pausa** premendo il pulsante START/PAUSE; selezionare quindi il ciclo desiderato e premere nuovamente il pulsante START/PAUSE. Per aprire la porta mentre un ciclo è in corso premere il pulsante START/PAUSE; se la spia LOCK  è spenta sarà possibile aprire la porta. Premere nuovamente sul pulsante START/PAUSE per far ripartire il programma dal punto in cui era stato interrotto.
8. **FINE DEL PROGRAMMA.** Viene indicata dalla scritta END accesa. La porta oblò si potrà aprire immediatamente. Se la spia START/PAUSE lampeggia, premere il pulsante per terminare il ciclo. Aprire la porta, scaricare la biancheria e spegnere la macchina.

! Se si desidera annullare un ciclo già avviato, premere a lungo il pulsante . Il ciclo verrà interrotto e la macchina si spegnerà.

**Sacchetto per trapunte, tende e capi delicati**

Grazie allo speciale sacchetto fornito in dotazione, la lavabiancheria Aqualtis ti consente di lavare anche i capi più preziosi e delicati garantendo loro la massima protezione. Si raccomanda di utilizzare in ogni caso il sacchetto per il **lavaggio di trapunte e piumini con fodera esterna realizzata in materiale sintetico.**

**Possibilità di Aggiungere i Capi** 

Un'icona sul display ti segnalerà fino a quando è possibile aggiungere i capi nella lavatrice, assicurando i risultati di lavaggio.

Per aggiungere i capi è necessario mettere in pausa la lavabiancheria premendo il tasto START/PAUSE aprire l'oblò ed inserirli.

Premere nuovamente il tasto START/PAUSE per far ripartire il programma dal punto in cui era stato interrotto.



## Tabella programmi

Icona	Descrizione del Programma	Temp. max. (°C)	Velocità max. (giri al minuto)	☑☒	Detersivi e additivi				Carico max. (Kg)	Umidità residua %	Consumo energia kWh	Acqua totale lit	Durata ciclo
					Prelavaggio	Lavaggio	Candeggina	Ammorbidente					
	<b>Cotone:</b> bianchi e colorati resistenti molto sporchi.	60° (Max. 90°)	1400	●	●	●	●	11	-	-	-	**	
	<b>Multi Color</b>	20°	1400	-	-	●	-	9	-	-	-	**	
	<b>Colorati Intensivo</b>	40°	1400	●	●	●	-	9	-	-	-	**	
	<b>Scuri</b>	30°	800	●	-	●	-	6	-	-	-	**	
	<b>Sintetici Resistenti</b>	60°	1000	●	●	●	●	5	48	1,21	78	145'	
	<b>Sintetici Resistenti (3)</b>	40°	1000	●	●	●	●	5	-	-	-	**	
	<b>Camicie</b>	40°	600	-	-	●	●	2,5	-	-	-	**	
	<b>Piumini:</b> per capi imbottiti in piuma d'oca.	30°	1000	-	-	●	-	3,5	-	-	-	**	
	<b>Biancheria "7 giorni":</b> per biancheria da letto e da bagno.	60°	1400	-	●	●	●	11	-	-	-	**	
	<b>Risciacquo</b>	-	1400	-	-	-	●	11	-	-	-	**	
	<b>Centrifuga e Scarico</b>	-	1400	-	-	-	-	11	-	-	-	**	
	<b>Solo "Scarico" *</b>	-	OFF	-	-	-	-	11	-	-	-	**	
	<b>Anti Allergy Plus</b>	60°	1400	●	-	●	-	6	-	-	-	**	
	<b>Anti Allergy Delicati</b>	40°	1400	●	-	●	-	6	-	-	-	**	
	<b>Ultra Delicati</b>	30°	0	-	-	●	-	1	-	-	-	**	
	<b>Lana Platinum Care:</b> per lana, cachemire, ecc.	40°	800	-	-	●	-	2,5	-	-	-	**	
	<b>Mix 30':</b> per rinfrescare rapidamente capi poco sporchi (non indicato per lana, seta e capi da lavare a mano).	30°	800	-	-	●	-	4	71	0,20	44	30'	
	<b>Eco Cotone 60°C (1):</b> bianchi e colorati resistenti molto sporchi.	60°	1400	-	-	●	-	11	53	0,95	62,3	235'	
	<b>Eco Cotone 40°C (2):</b> bianchi e colorati delicati poco sporchi.	40°	1400	-	-	●	-	11	53	1,07	95	220'	

\* Selezionando il programma ed escludendo la centrifuga la macchina effettuerà solo lo scarico.

\*\* E' possibile controllare la durata dei programmi di lavaggio sul display.

La durata del ciclo indicata sul display o sul libretto è una stima calcolata in base a condizioni standard. Il tempo effettivo può variare in base a numerosi fattori quali la temperatura e la pressione dell'acqua in ingresso, la temperatura ambiente, la quantità di detersivo, la quantità ed il tipo di carico, il bilanciamento del carico, le opzioni aggiuntive selezionate.

**Nota:** dopo circa 10 minuti dallo START, la macchina in base al carico effettuato, riscalderà e visualizzerà il tempo residuo alla fine del programma.

**1) Programma di controllo secondo la direttiva 1061/2010: impostare il programma con una temperatura di 60°C.**

Questo ciclo è adatto per pulire un carico di cotone normalmente sporco ed è il più efficiente in termini di consumo combinato di energia e di acqua, da usare su capi lavabili a 60 °C. La temperatura effettiva di lavaggio può differire da quella indicata.

**2) Programma di controllo secondo la direttiva 1061/2010: impostare il programma con una temperatura di 40°C.**

Questo ciclo è adatto per pulire un carico di cotone normalmente sporco ed è il più efficiente in termini di consumo combinato di energia e di acqua, da usare su capi lavabili a 40 °C. La temperatura effettiva di lavaggio può differire da quella indicata.

Per tutti Test Institutes:

2) Programma cotone lungo: impostare il programma con una temperatura di 40°C.

3) Programma sintetico lungo: impostare il programma con una temperatura di 40°C.

## Opzioni di lavaggio

- Se l'opzione selezionata non è compatibile con il programma impostato, l'incompatibilità verrà segnalata con il lampeggio della spia ed un segnale acustico (3 beep) e l'opzione non verrà attivata.

- Se l'opzione selezionata non è compatibile con un'altra precedentemente impostata, la spia relativa alla prima opzione selezionata lampeggerà e verrà attivata solo la seconda, la spia dell'opzione attivata si fisserà.

### Super Wash

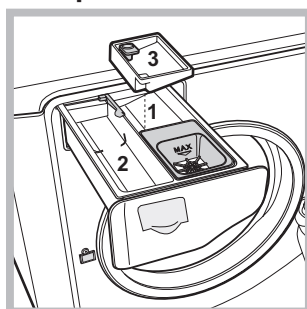

Questa opzione garantisce un lavaggio di alte prestazioni grazie all'utilizzo di una maggior quantità d'acqua nella fase iniziale del ciclo e alla maggior durata del programma ed è utile per eliminare le macchie più resistenti.

Può essere utilizzata **con** o **senza** candeggina. Se si desidera effettuare anche il candeggio inserire la vaschetta

aggiuntiva **3**, in dotazione, nella vaschetta **1**. Nel dosare la candeggina non superare il livello "max" indicato sul perno

centrale (vedi figura). **Se si desidera solo candeggiare senza effettuare il lavaggio completo**, versare la candeggina nella vaschetta aggiuntiva **3**, impostare il programma "Risciacquo" e attivare l'opzione "Super Wash" .

### Extra Risciacquo

Selezionando questa opzione si aumenta l'efficacia del risciacquo e si assicura la massima rimozione dei residui del detersivo. E' utile per pelli particolarmente sensibili ai detersivi. Si consiglia l'utilizzo di questa opzione con la lavabiancheria a pieno carico o con l'utilizzo di elevate dosi di detersivo.

### Stira Facile

Selezionando questa opzione, il lavaggio e la centrifuga saranno opportunamente modificati per ridurre la formazione di pieghe. **Al termine del ciclo la lavabiancheria effettuerà delle lente rotazioni del cestello;** le spie "Stira Facile" e START/PAUSE lampeggeranno. Per terminare il ciclo premere il pulsante START/PAUSE o il pulsante "Stira Facile".

### Prelavaggio

Selezionando questa funzione si effettua il prelavaggio, utile per rimuovere macchie ostinate.

**N.B.:** Aggiungere il detersivo nell'apposito scomparto.

# Detersivi e biancheria

IT

## Detersivo

La scelta e la quantità del detersivo dipendono dal tipo di tessuto (cotone, lana, seta...), dal colore, dalla temperatura di lavaggio, dal grado di sporco e dalla durezza dell'acqua. Dosare bene il detersivo evita sprechi e protegge l'ambiente: pur biodegradabili, i detersivi contengono elementi che alterano l'equilibrio della natura. Si consiglia di:

- usare detersivi in polvere per capi in cotone bianchi e per il prelavaggio.
- usare detersivi liquidi per capi delicati in cotone e per tutti i programmi a bassa temperatura.
- usare detersivi liquidi delicati per lana e seta.

Il detersivo deve essere versato prima dell'inizio del lavaggio nell'apposita vaschetta, oppure nel dosatore da porre direttamente nel cestello. In questo caso non si può selezionare il ciclo Cotone con prelavaggio.

! Usare detersivi in polvere per capi in cotone bianchi e per il prelavaggio e per lavaggi con temperatura superiore a 60°C.

! Seguire le indicazioni riportate sulla confezione di detersivo.

! Non usare detersivi per il lavaggio a mano perché formano troppa schiuma.

## Preparare la biancheria

- Aprire bene i capi prima di caricarli.
- Suddividere la biancheria secondo il tipo di tessuto (simbolo sull'etichetta del capo) ed il colore facendo attenzione a separare i capi colorati da quelli bianchi;
- Svuotare le tasche e controllare i bottoni;
- Non superare i valori indicati nella "Tabella Programmi" riferiti al peso della biancheria asciutta.

### Quanto pesa la biancheria?

1 lenzuolo	400-500 gr.
1 federa	150-200 gr.
1 tovaglia	400-500 gr.
1 accappatoio	900-1200 gr.
1 asciugamano	150-250 gr.
1 jeans	400-500 gr.
1 camicia	150-200 gr.

## Consigli di lavaggio

**Multi Color:** utilizzare il ciclo  per il lavaggio di capi multicolore o di diversi colori mediamente sporchi. Ciclo studiato per garantire la cura del colore e raggiungere contemporaneamente le performance del 40° a soli 20°. Si consiglia l'utilizzo di detersivi indicati per capi colorati ed attivi già a basse temperature.

! E' sempre consigliabile effettuare separatamente il lavaggio di capi stingenti nonché il primo lavaggio di capi colorati nuovi.

**Colorati Intensivo:** utilizzare il ciclo  su capi colorati chiari per una rimozione più intensa delle macchie, senza danneggiare l'integrità e la vivacità dei colori. Il ciclo è studiato per garantire la performance del 60° già a 40°. Si consiglia l'utilizzo di detersivi indicati per capi colorati.

**Scuri:** utilizzare il ciclo  per il lavaggio dei capi di colore scuro. Il programma è studiato per il mantenimento dei colori scuri nel tempo. Per risultati migliori si raccomanda l'utilizzo del detersivo liquido, preferibilmente per il lavaggio di capi scuri.

**Camicie:** utilizzare l'apposito ciclo  per lavare camicie di diversi tipi di tessuto e colore per garantirne la massima cura.

**Piumini:** per lavare capi con imbottiture in piuma d'oca quali piumoni matrimoniali o singoli (non eccedenti i 3,5 kg. di peso), cuscini, giacche a vento utilizzare l'apposito programma . Si raccomanda di caricare i piumini nel cestello ripiegandone i lembi verso l'interno (vedi figure) e di non superare i  $\frac{3}{4}$  di volume del cestello stesso. Per un lavaggio ottimale si raccomanda di utilizzare detersivo liquido da dosare nel cassetto detersivo.







**Trapunte:** per lavare trapunte con fodera sintetica, utilizzare l'apposito sacchetto fornito in dotazione e impostare il programma .

**Biancheria da bagno e da letto:** per lavare la biancheria da bagno e da letto in un unico ciclo, utilizzare il programma  che ottimizza l'uso dell'ammorbidente e ti consente di risparmiare tempo ed energia. Si consiglia l'utilizzo di detersivo in polvere.

**Anti Allergy Plus <sup>HE</sup>:** ciclo studiato per capi in cotone e altri tessuti resistenti che garantisce la rimozione dei principali allergeni come polline, acari, peli del gatto e cane.

**Anti Allergy Delicati <sup>HE</sup>:** ciclo studiato per capi in cotone e altri tessuti resistenti che garantisce la rimozione di polline e peli di cane e gatto già a 40°.

**Ultra Delicati:** utilizzare il programma  per il lavaggio dei capi molto delicati, che presentano applicazioni quali strass o paillettes.

Si raccomanda di rovesciare i capi prima del lavaggio e di inserire gli indumenti piccoli nell'apposito sacchetto per il lavaggio dei capi delicati. Per risultati migliori si raccomanda l'utilizzo del detersivo liquido per capi delicati. Per il lavaggio dei capi in **Seta e Tende** (si raccomanda di piegarle e inserirle nel sacchetto fornito in dotazione), selezionare il ciclo  e attivare l'opzione ; la macchina terminerà il ciclo con la biancheria in ammollo e la spia  lampeggerà. Per scaricare l'acqua e poter rimuovere il bucato è necessario premere il pulsante START/PAUSE o il pulsante .

### Lana - Woolmark Apparel Care - Green:

Il ciclo di lavaggio "Lana" di questa lavatrice è stato testato e approvato dalla Woolmark Company per il lavaggio di capi contenenti lana classificati come "lavabili a mano", purché il lavaggio venga eseguito nel rispetto delle istruzioni fornite dal produttore di questa lavatrice. Fare riferimento all'etichetta sulla cura dei capi per l'asciugatura e le altre istruzioni sul bucato. (M1135)



Può accadere che la macchina non funzioni. Prima di telefonare all'Assistenza (vedi "Assistenza"), controllare che non si tratti di un problema facilmente risolvibile aiutandosi con il seguente elenco.

## Anomalie:

### La macchina non si accende.

### Il ciclo di lavaggio non inizia.

### La macchina non carica acqua.

### La porta della macchina rimane bloccata.

### La macchina carica e scarica acqua di continuo.

### La macchina non scarica o non centrifuga.

### La macchina vibra molto durante la centrifuga.



### La macchina perde acqua.



### Le icone relative alla "Fase in corso" lampeggiano velocemente contemporaneamente alla spia ON/OFF.

### Si forma troppa schiuma.

### La porta della macchina rimane bloccata.

## Possibili cause / Soluzione:

- La spina non è inserita nella presa della corrente, o non abbastanza da fare contatto.
- In casa non c'è corrente.
- La porta oblò non è ben chiusa.
- Il pulsante START/PAUSE non è stato premuto.
- Il rubinetto dell'acqua non è aperto.
- Si è impostato un ritardo sull'ora di avvio (vedi "Come effettuare un ciclo di lavaggio").
- Il tubo di alimentazione dell'acqua non è collegato al rubinetto.
- Il tubo è piegato.
- Il rubinetto dell'acqua non è aperto.
- In casa manca l'acqua.
- Non c'è sufficiente pressione.
- Il pulsante START/PAUSE non è stato premuto.
- Selezionando l'opzione , al termine del ciclo la lavabiancheria effettuerà delle lente rotazioni del cestello; per terminare il ciclo premere il pulsante START/PAUSE o il pulsante .
- Il tubo di scarico non è installato fra 65 e 100 cm da terra (vedi "Installazione").
- L'estremità del tubo di scarico è immersa nell'acqua (vedi "Installazione").
- Se l'abitazione si trova agli ultimi piani di un edificio, è possibile che si verifichino fenomeni di sifonaggio, per cui la macchina carica e scarica acqua di continuo. Per eliminare l'inconveniente sono disponibili in commercio apposite valvole anti-sifonaggio.
- Lo scarico a muro non ha lo sfianto d'aria.
- Il programma non prevede lo scarico: con alcuni programmi occorre avviarlo manualmente (vedi "Programmi e opzioni").
- È attiva la opzione : per completare il programma premere il pulsante START/PAUSE (vedi "Programmi e opzioni").
- Il tubo di scarico è piegato (vedi "Installazione").
- La condotta di scarico è ostruita.
- Il cestello, al momento dell'installazione, non è stato sbloccato correttamente (vedi "Installazione").
- La macchina non è in piano (vedi "Installazione").
- La macchina è stretta tra mobili e muro (vedi "Installazione").
- Il carico è sbilanciato (vedi "Detersivi e biancheria").
- Il tubo di alimentazione dell'acqua non è ben avvitato (vedi "Installazione").
- Il cassetto dei detersivi è intasato (per pulirlo vedi "Manutenzione e cura").
- Il tubo di scarico non è fissato bene (vedi "Installazione").
- Spegnerla la macchina e togliere la spina dalla presa, attendere circa 1 minuto quindi riaccenderla.  
Se l'anomalia persiste, chiamare l'Assistenza.
- Il detersivo non è specifico per lavabiancheria (deve esserci la dicitura "per lavatrice", "a mano e in lavatrice", o simili).
- Il dosaggio è stato eccessivo.
- Eseguire la procedura di sblocco manuale (vedi "Precauzioni e consigli").

**! Nota:** per uscire dal "Demo Mode", spegnere la macchina, quindi premere contemporaneamente per 3 sec. i due pulsanti "START/PAUSE"  e "ON/OFF" .

IT

## **Prima di contattare l'Assistenza:**

- Verificare se l'anomalia può essere risolta autonomamente (*vedi "Anomalie e Rimedi"*);
  - Riavviare il programma per controllare se l'inconveniente è stato ovviato;
  - In caso negativo, contattare il Servizio Assistenza Tecnico Autorizzato.
- ! In caso di errata installazione o uso non corretto potrete essere chiamati al pagamento dell'intervento.  
! Non ricorrere mai a tecnici non autorizzati.

## **Comunicare:**

- il tipo di anomalia;
- il modello della macchina (Mod.);
- il numero di serie (S/N).

Queste ultime informazioni si trovano sulla targhetta caratteristiche posta sull'apparecchio.

## **Assistenza Attiva 7 giorni su 7**

In caso di necessità d'intervento chiamare il Numero Unico Nazionale 02.20.30.

Un operatore sarà a completa disposizione per fissare un appuntamento con il Centro Assistenza Tecnico Autorizzato più vicino al luogo da cui si chiama.

È attivo 7 giorni su 7, sabato e domenica compresi, e non lascia mai inascoltata una richiesta.