

Register your product and get support at  
[www.philips.com/welcome](http://www.philips.com/welcome)

**GoGear**

SA1VBE02

SA1VBE04

SA1VBE08

SA1VBE16



---

DA Brugervejledning

---

**PHILIPS**

# Indholdsfortegnelse

<b>1</b>	<b>Vigtige sikkerhedsoplysninger</b>	<b>3</b>
	Generel vedligeholdelse	3
	Genbrug af produktet	5
<b>2</b>	<b>Din nye GoGear Vibe</b>	<b>6</b>
	Hvad følger med?	6
<b>3</b>	<b>Sådan kommer du i gang</b>	<b>7</b>
	Oversigt over knapper og tilslutninger	7
	Oversigt over hovedenheden	7
	Installer software	8
	Tilslutning og opladning	8
	Tilslut GoGear Vibe til en computer	8
	Angivelse af batteriniveau	8
	Frakobl GoGear Vibe på en sikker måde	9
	Tænd for GoGear Vibe, og sluk den igen	9
	Automatisk standby og nedlukning	9
<b>4</b>	<b>Brug din GoGear Vibe til at transportere filer</b>	<b>10</b>
<b>5</b>	<b>Windows Media Player 11 (WMP11)</b>	<b>11</b>
	Installer Windows Media Player 11 (WMP11)	11
	Overfør musik- og billedfiler til biblioteket WMP11	11
	Skift mellem musik- og billedbiblioteket i WMP og GoGear Vibe	11
	Overførsel af sange fra en CD	12
	Køb musik online	13
	Synkroniser dit Windows Media-indhold til GoGear Vibe	13
	Konfigurer GoGear Vibe til WMP11	13
	Skift mellem automatisk og manuel synkronisering	14
	Vælg og prioriter, hvad der skal synkroniseres automatisk	14
	Valg af filer og afspilningslister til manuel synkronisering	15

	Kopier filer fra GoGear Vibe til din computer	16
	WMP11-afspilningslister	16
	Opret en almindelig afspilningsliste	16
	Opret en automatisk afspilningsliste	16
	Rediger afspilningsliste	17
	Overfør afspilningslister til din GoGear Vibe	17
	Søg efter musik- eller billedfiler med WMP11	17
	Slet filer og afspilningslister fra WMP11-biblioteket	18
	Slet filer og afspilningslister fra din GoGear Vibe	18
	Rediger oplysninger om musiknumre med WMP11	18
	Formater GoGear Vibe med WMP11	19
<b>6</b>	<b>Musik</b>	<b>20</b>
	Lyt til musik	20
	Find din musik	20
	Slet musiknumre	20
<b>7</b>	<b>Audiobooks</b>	<b>21</b>
	Tilføj lydbøger til GoGear Vibe	21
	Knapper til lydbøger	21
	Valg af lydbog efter bogtitel	21
	Juster lydbogens afspilningshastighed	22
	Tilføjelse af bogmærke i en lydbog	22
	Find et bogmærke i en lydbog	22
	Sletning af et bogmærke i en lydbog	22
<b>8</b>	<b>Video</b>	<b>23</b>
	Download, konverter og overfør videoer 23	23
	Afspil videoer	23
	Slet videoer	23
<b>9</b>	<b>Billeder</b>	<b>24</b>
	Se billeder	24
	Se diasshow	24
	Tilføj billeder til GoGear Vibe	24
	Slet billeder	24

---

<b>10 Radio</b>	25
Lyt til FM-radio	25
Find en radiostation manuelt	25
Automatisk indstilling af forudindstillet radiostation	25
Afspilning af en forudindstillet radiostation	25

---

<b>11 Optagelser</b>	26
Optage fra FMradio	26
Optag lyd/stemmer	26
Lyt til FM-optagelser	26
Lyt til optagelser af stemme/lyd	26
Overfør optagelserne til en computer	26
Slet optagelser	27

---

<b>12 Indstillinger</b>	28
-------------------------	----

---

<b>13 Opdater GoGear Vibe</b>	30
Kontroller/opdater firmwaren manuelt	30

---

<b>14 Fejlfinding</b>	31
-----------------------	----

---

<b>15 Tekniske data</b>	32
Systemkrav	32
Understøttede musikfilformater	32
Understøttede videofilformater	33
Understøttede billedfilformater	33

---

<b>16 Ordliste</b>	34
--------------------	----

### Behøver du hjælp?

Besøg

[www.philips.com/welcome](http://www.philips.com/welcome)

, hvor du kan få adgang til et komplet udvalg af supportmaterialer som f.eks. brugervejledningen, de seneste softwareopdateringer og svar på ofte stillede spørgsmål.

# 1 Vigtige sikkerhedsoplysninger

## Generel vedligeholdelse

### ! Advarsel

- Sådan undgås beskadigelse eller funktionsfejl:
- Udsæt ikke produktet for ekstrem varme fra varmeapparater eller direkte sollys.
- Tab ikke produktet, og sørg for, at der ikke falder ting ned på afspilleren.
- Undgå at nedsænke produktet i vand. Udsæt ikke hovedtelefonstikket eller batterirummet for vand, da vandindtrængen i sættet kan medføre stor skade.
- Aktive mobiltelefoner i nærheden kan forårsage interferens.
- Sikkerhedskopier dine filer. Sørg for at beholde de originale filer; du har downloadet til enheden. Philips er ikke ansvarlig for tab af data, hvis produktet beskadiges eller ikke kan læses.
- Håndter (overfør, slet osv.) kun dine filer ved hjælp af den medfølgende musiksoftware for at undgå problemer.
- Anvend ikke rengøringsmidler, der indeholder alkohol, ammoniak, benzen eller slibemidler, da disse stoffer kan beskadige produktet.

### Om betjenings- og opbevaringstemperaturer

- Enheden kan betjenes ved temperaturer mellem 0 og 35 grader Celsius
- Enheden kan betjenes ved temperaturer mellem 20 og 45 grader Celsius
- Batterilevetiden kan blive kortere ved lave temperaturer.

### Reserve dele/tilbehør:

Besøg [www.philips.com/support](http://www.philips.com/support) for at bestille reserve dele/tilbehør.

### Høresikkerhed



### Lyt ved moderat lydstyrke:

Brug af hovedtelefoner ved høj lydstyrke kan skade hørelsen. Dette produkt kan frembringe lyd med så høje decibelværdier, at det kan forårsage høreskader for en normalt hørende person, også selv om det kun foregår i mindre end et minut. De høje decibelværdier er for at imødekomme de personer, der allerede lider af nedsat hørelse. Lyd kan snyde. Efter et stykke tid vil dine ører vænne sig til høj lyd og tilpasse sig en mere kraftig lydstyrke. Så det, der efter længere tids lytning forekommer normalt, kan faktisk være meget højt og skadeligt for hørelsen. Hvis du vil undgå det, kan du indstille lydstyrken til et fornuftigt niveau, før din hørelse vænner sig til lydstyrken, og så lade være med at skru op. Sådan indstilles lydstyrken til et fornuftigt niveau: Indstil lydstyrken til et lavt niveau. Øg langsomt lydstyrken, til den når et behageligt niveau, hvor du kan høre lyden klart uden forvrængning. Undlad at lytte i for lange perioder ad gangen: For lang tids udsættelse for lydpåvirkning, selv ved et fornuftigt niveau, kan også forårsage hørenedsættelse.

Sørg for at anvende udstyret på en fornuftig måde, og hold passende pauser: Overhold følgende retningslinjer; når du anvender dine hovedtelefoner: Lyt ved en fornuftig lydstyrke i kortere tidsrum. Vær omhyggelig med ikke at justere på lydstyrken undervejs, da din hørelse tilpasser sig lydniveauet.

Undlad at skru så højt op for lyden, at du ikke kan høre, hvad der foregår omkring dig. Du bør være ekstra forsigtig eller slukke midlertidigt i potentielt farlige situationer. Undlad at bruge hovedtelefonerne, mens du fører et motoriseret køretøj, cykler, står på skateboard o.l., da det kan føre til farlige situationer i trafikken. Desuden er det ulovligt i mange områder.

## Ændringer

Ændringer, der ikke er godkendt af producenten, kan medføre, at brugerens ret til at benytte produktet bortfalder.

## Copyrightoplysninger

Alle andre mærker og produktnavne er varemærker tilhørende de respektive virksomheder eller organisationer.

Uautoriseret kopiering af optagelser er i strid med copyrightlovgivningen og internationale aftaler; uanset om optagelserne er downloadet fra internettet eller foretaget fra lyd-cd'er.

Uautoriseret kopiering af kopibeskyttet materiale, herunder computerprogrammer; filer; udsendelser og lydindspilninger; kan være i strid med reglerne om ophavsret og udgøre en strafbar handling. Dette udstyr bør ikke bruges til sådanne formål.

Windows Media og Windows-logoet er varemærker eller registrerede varemærker tilhørende Microsoft Corporation i USA og/eller andre lande.

## Vær ansvarlig! Respekter ophavsretten.



Philips respekterer andres intellektuelle ejendom, og vi beder vores brugere om at gøre det samme.

Multimedieindhold på internettet kan være oprettet og/eller distribueret uden tilladelse fra den oprindelige indehaver af ophavsretten. Kopiering eller distribution af uautoriseret indhold kan være i strid med reglerne for ophavsret i flere lande, herunder dit hjemland. Overholdelse af reglerne for ophavsret er dit ansvar.

Optagelse og overførsel til den transportable afspiller af videostreams, der er downloadet til din computer, er kun tiltænkt for indhold, der er offentlig ejendom, eller licenseret indhold. Denne type indhold må kun bruges til private, ikke-kommercielle formål, og du skal respektere eventuelle ophavsretlige instruktioner; der er

givet af indehaveren af ophavsretten til værket. Sådanne instruktioner kan fastslå, at der ikke må oprettes flere kopier. Videostreams kan indeholde teknologi til kopibeskyttelse, der forhindrer yderligere kopiering. I så fald virker optagefunktionen ikke, og du modtager en meddelelse om dette.

## Dataregistrering

Philips er stærkt engageret i at forbedre kvaliteten af dit produkt og sikre en endnu bedre Philips-brugeroplevelse. Med henblik på kortlægning af brugsprofilen på denne enhed registrerer enheden oplysninger/data i enhedens permanente hukommelse. Disse data benyttes til at identificere og påvise eventuelle fejl eller problemer, du som bruger kan komme ud for under brugen af enheden. De lagrede data vil f.eks. være varigheden af afspilningen i musiktilstand, varigheden af afspilningen i tuner-tilstand, hvor ofte batteriniveaet har været lavt osv. De lagrede data afslører ingenting om indhold, de på enheden benyttede medier eller kilden til downloadede filer. Dataene, der lagres i enheden, udlæses og benyttes KUN, hvis brugeren returnerer enheden til et Philips-servicecenter og KUN med henblik på at forenkle fejlsøgning og forebygge fejl. De registrerede data gøres tilgængelige for brugeren på dennes umiddelbare anmodning.

## Genbrug af produktet

Dit produkt er udviklet og fremstillet i materialer og komponenter af høj kvalitet, som kan genbruges.

Når et produkt er forsynet med symbolet med en overkrydset affaldsspand på hjul, betyder det, at produktet er omfattet af EU-direktiv 2002/96/EC:



Bortskaf aldrig dit produkt sammen med andet husholdningsaffald. Undersøg venligst de lokale regler for indsamlingsregler for elektriske og elektroniske produkter. Den korrekte bortskaffelse af dit gamle produkt er med til at forhindre potentielt negativ påvirkning af miljøet og menneskers helbred.

### ! Advarsel

- Fjernelse af det indbyggede batteri gør garantien ugyldig og kan ødelægge produktet. Følgende instruktioner handler om bortskaffelse, når produktet engang kasseres.

Dit produkt indeholder også et indbygget genopladeligt batteri, som falder ind under EU-direktiv 2006/66/EC. Det må ikke bortskaffes sammen med almindeligt husholdningsaffald. For at sikre dit produkts funktionalitet og sikkerhed, skal du altid tage det med til et officielt indsamlingssted eller servicecenter, hvor uddannet personale kan fjerne eller udskifte batteriet.

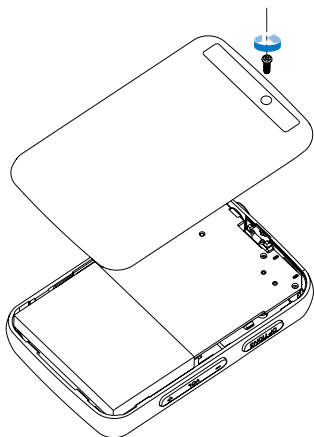

Du bør undersøge de lokale indsamlingsregler for batterier. Den korrekte bortskaffelse af batterier er med til at forhindre potentielt negativ påvirkning af miljøet og menneskers helbred.

### Bemærkning til brugere i EU

Dette produkt opfylder EU-kravene vedrørende radiointerferens.

## 2 Din nye GoGear Vibe

GoGearVibe giver dig mulighed for at

- afspille MP3- og WMA-filer
- se videofiler
- lytte til FM-radio
- oprettelse af optagelser

---

### Hvad følger med?

Kontroller, at du har modtaget følgende:  
Afspiller



Øretelefoner

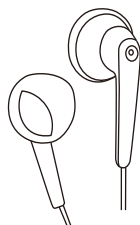

USB-kabel



Lynstartguide



**Bemærk**

- Billederne er kun til reference. Philips forbeholder sig retten til at ændre farve/design uden varsel.

# 3 Sådan kommer du i gang

## Oversigt over knapper og tilslutninger

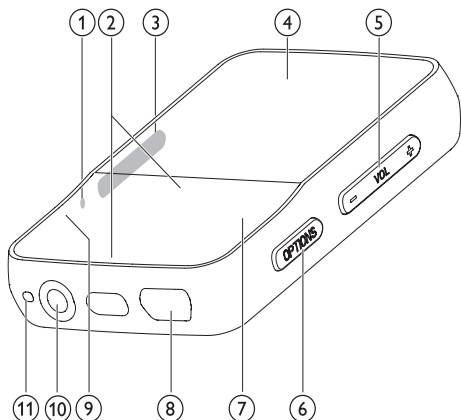

1	<b>RESET</b>	tryk på: nulstil GoGear Vibe
2	<b>▲ / ▼</b>	tryk: rul op/ned tryk og hold nede: rul hurtigt op/ned
3	<b>⏻</b>	skub og hold: tænd/sluk for GoGear Vibe
	<b>🔒</b>	skub: lås/lås op for alle knapper undtagen <b>- VOL +</b>
4		skærm
5	<b>- VOL +</b>	tryk: øg/sæk lydstyrken tryk og hold nede: øg/sæk hurtigt
6	<b>OPTIONS</b>	se tilgængelige muligheder
7	<b>▶  </b>	tryk: afspil/pause
8	<b>🔌</b>	USB-forbindelsesstik
9	<b>↶</b>	tryk: et niveau tilbage tryk og hold nede: rul hurtigt tilbage
10	<b>📞</b>	hovedtelefonstik
11	<b>MIC</b>	mikrofon

## ! Advarsel

- Det kan give varige høreskader at lytte til høje lydstyrker i mere end et kort øjeblik.

Du kan indstille lydstyrkeniveauet på GoGear Vibe til at begrænse det maksimale lydstyrkeoutput.

- 1 I hovedmenuen skal du vælge **[Indstill.] > [Lydindstillinger] > [Lydstyrkegrænse]**.
- 2 Tryk på knapperne til lydstyrke **- / +** for at indstille styrken.
- 3 Tryk på **▶||** for at bekræfte.  
↳ Når du har indstillet en lydstyrkegrænse, kan GoGear Vibe ikke længere overskride den indstillede lydstyrke, heller ikke selv om du trykker på lydstyrke**+**-knappen.

Den maksimale lydstyrke kan aktiveres igen:

- 1 Vælg **[Indstill.] > [Lydindstillinger] > [Lydstyrkegrænse]**.
- 2 Indstil grænsen til maksimal lydstyrke.
- 3 Tryk på **▶||** for at bekræfte.

## Oversigt over hovedenheden

Menu	Tilstand	Til
<b>🎵</b>	Musik	afspil musiknumre
<b>📺</b>	Video	afspil videoer
<b>🖼️</b>	Billeder	se billeder
<b>📻</b>	FM-radio	lytte til FM-radio
<b>🎙️</b>	Optagelse	opret eller lyt til optagelser
<b>📍</b>	Mappevisning	se filer i mapper
<b>⚙️</b>	Indstillinger	tilpas indstillingerne på GoGear Vibe
<b>🕒</b>	Nu afspilles	vis den aktuelle afspilningsskærm



## Installer software

GoGear Vibe leveres med følgende software:

- Philips Device Manager (hjælper med at hente firmware-opdateringer til GoGear Vibe)
- Media Converter til Philips (hjælper med at konvertere og overføre videofiler til GoGear Vibe)
- Windows Media Player (hjælper med at konvertere og overføre WMP-mediefiler til GoGear Vibe)

### Vigtigt:

Husk at installere softwaren på den medfølgende CD-ROM til overførsel af musik og/eller video.

**Vigtigt:** Før du installerer softwaren, skal du kontrollere, om din computer opfylder kravene (se afsnittet **Systemkrav** i denne brugervejledning).

- 1 Slut GoGear Vibe til din computer.
- 2 Indsæt den CD, der følger med GoGear Vibe, i computerens CD-ROM-drev.
- 3 Følg instruktionerne på skærmen for at udføre installationen af softwaren.

Hvis installationsprogrammet ikke starter automatisk:

- 1 Gennemse CD'ens indhold med Windows Explorer.
- 2 Dobbeltklik på filen, der ender på '.exe'.

## Tilslutning og opladning

GoGear Vibe har et indbygget batteri, der kan genoplades via USB-porten i en computer (USB-kabel medfølger).

### Bemærk

- Første gang du bruger GoGear Vibe, skal du lade den oplade i tre timer.
- Opladningsanimationen stopper, og ikonet  vises, når opladningsprocessen er fuldført.

## Tilslut GoGear Vibe til en computer

- 1 Tilslut USB-stikket på USB-kablet til en ledig USB-port på computeren.
- 2 Tilslut mini-USB-stikket på USB-kablet til mini-USB-stikket på GoGear Vibe.
- 3 Tænd for computeren.  
↳ GoGear Vibe oplades.

## Angivelse af batteriniveau

Displayet angiver batteristatus som følger:

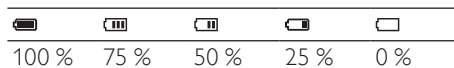

- ↳ En blinkende batterisikringsikon angiver, at batteriet er lavt. Afspilleren gemmer alle indstillinger og slukkes inden for 60 sekunder.

### Bemærk

- Genopladelige batterier har et begrænset antal opladningscyklusser. Batterilevetid og antal opladningscyklusser varierer alt afhængigt af brug og indstillinger.
- Opladningsanimationen stopper, og ikonet  vises, når opladningsprocessen er fuldført.

### Tip

- Du kan spare batteristrøm og øge spilletiden på GoGear Vibe ved at gå til \* > [Displayindst.] > [Skærm fra-timer] og sikre, at den korteste timerindstilling er valgt.

---

## Frakobl GoGear Vibe på en sikker måde

For at undgå datatab skal du frakoble GoGear Vibe fra computeren således:

- 1 Luk alle programmer, der arbejder sammen med GoGear Vibe, på computeren.
- 2 Klik på  på proceslinjen på computeren.
- 3 Vent på bekræftelsen af, at GoGear Vibe kan fjernes på sikker vis, tag derefter GoGear Vibe ud af USB-porten.

---

## Tænd for GoGear Vibe, og sluk den igen

- 1 Skub og hold  nede i ca. to sekunder for at skifte mellem tændt og slukket.

---

## Automatisk standby og nedlukning

GoGear Vibe har en automatisk standby- og nedlukningsfunktion, der kan spare batteristrøm.

Efter 10 minutter i inaktiv tilstand (ingen musik afspilles, der bliver ikke trykket på en knap) slukker GoGear Vibe.

- 1 Skub og hold  nede i ca. 2 sekunder for at tænde for GoGear Vibe igen.

GoGear Vibe har en lås, som forhindrer utilsigtet aktivering af funktioner.

- 1 Flyt skyderen til positionen  for at låse knapperne under afspilningen.
  - ↳ Alle knapper med undtagelse af lydstyrketasterne er låst, og der vises et låseikon på skærmen.
- 2 Du kan låse knapperne op igen ved at flytte skyderen ind til midten.

## 4 Brug din GoGear Vibe til at transportere filer

GoGearVibe kan du transportere filer i

**Windows Explorer.**

- 1** Åbn **Windows Explorer**, mens GoGear Vibe er sluttet til computerens USB-port.
- 2** Opret mapper i GoGear Vibe.
- 3** Brug træk og slip-handlinger til at sortere dine filer i mapperne.

# 5 Windows Media Player 11 (WMP11)

## Installer Windows Media Player 11 (WMP11)

- 1 Læg den medfølgende CD i CD-ROM-drevet i computeren.
- 2 Følg instruktionerne på skærmen for at udføre installationen af **WMP11**.

## Overfør musik- og billedfiler til biblioteket WMP11

Som standard indlæser **WMP11** automatisk alle de musik- og billedfiler, der er gemt på din computer. De nye filer tilføjes også automatisk til biblioteket **WMP11**. Følgende trin viser, hvordan du kan tilføje musik- og billedfiler, der er gemt et andet sted på din computer eller dit netværk:

- 1 Vælg **Start > Alle programmer > Windows Media Player** for at starte programmet **WMP11**.
- 2 Klik på ned-pilen under fanen **Bibliotek**, og vælg derefter **Tilføj til bibliotek...**



↳ Dialogboksen **Føj til bibliotek** åbnes.

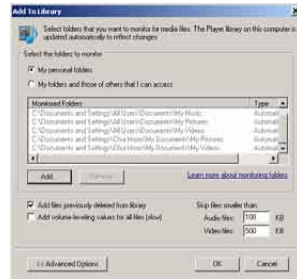

- 3 Klik på **<< Avancerede indstillinger** for at åbne resten af dialogboksen.
- 4 Klik på **Tilføj...**  
↳ Dialogboksen **Tilføj mappe** åbnes.
- 5 Vælg en mappe, der indeholder dine musik- eller billedfiler, og klik derefter på **OK**.
- 6 **WMP11** begynder at scanne mappen og tilføjer tilgængelige musik- eller billedfiler til biblioteket.
- 7 Klik på **Luk**, når du er færdig.

### Tip

- **WMP11** er konfigureret til at ignorere lydfile, der er mindre end 100 KB. Hvis du vil medtage filer, som er mindre end 100 KB, kan du ændre standardindstillinger i dialogboksen **Føj til bibliotek**.

# Skift mellem musik- og billedbiblioteket i WMP og GoGear Vibe

- 1 Klik på pilen øverst til venstre i WMP11, og vælg derefter kategori.

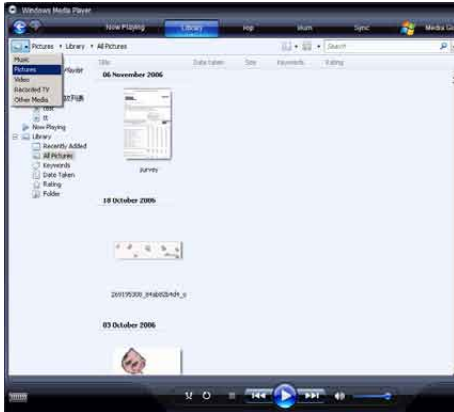

- 3 Klik på ned-pilen under fanen Kopier fra cd ("rip"), og vælg Format.



- 4 Klik på ned-pilen under fanen Kopier fra cd ("rip"), og vælg Bithastighed.



# Overførsel af sange fra en CD

Du kan overføre musik fra en CD til GoGear Vibe. Det kræver, at du først opretter en digital kopi af musikfilen på din computer. Dette kaldes ripping.

- 1 Sørg for, at computeren er har forbindelse til internettet.
- 2 Start WMP11.

## 5 Læg audio-CD'en i CD-drevet i computeren.



- Alle numre fra CD'en vises på en liste. Som standard begynder **WMP11** at rippe alle musiknumrene fra CD'en.
- Hvis du vil ændre denne indstilling, skal du klikke på ned-pilen under fanen **Kopier fra cd ("rip")**, og vælge **Kopier automatisk ("rip")**, når cd'en sættes i drevet > **Aldrig**.

## 6 Klik på afkrydsningsfelterne for at vælge de musiknumre, du vil rippe.



- 7 Klik på **Start kopiering fra cd ("rip")**.
  - De valgte musiknumre konverteres og føjes til **WMP11**-biblioteket.

## Køb musik online

Du kan vælge en musikbutik og købe musik online.

- 1 Start **WMP11**.
- 2 Klik på ved-pilen under fanen **Media Guide**, og vælg **Gennemse alle onlinebutikker**.
- 3 Vælg en butik, og følg instruktionerne på skærmen.



- Du finder de album eller musiknumre, du køber, i **WMP11**-biblioteket.

## Synkroniser dit Windows Media-indhold til GoGear Vibe

Du kan synkronisere dine musik- og billedfiler til GoGear Vibe vha. **WMP11**. Første gang du slutter din GoGear Vibe til computeren, vælger **WMP11** automatisk den synkroniseringsmetode (automatisk eller manuel), der passer bedst til GoGear Vibe.

**Automatisk:** Hvis din GoGear Vibe har tilstrækkelig lagerplads (mindst 4 GB ledig plads), og hele dit mediebibliotek kan være i GoGear Vibe, bliver hele dit mediebibliotek automatisk kopieret til GoGear Vibe, når du slutter den til computeren.

**Manuel:** Hvis hele dit mediebibliotek ikke kan være i GoGear Vibe, bliver du bedt om manuelt at vælge de filer eller afspilningslister, der skal overføres til GoGear Vibe.

## Konfigurer GoGear Vibe til WMP11

### ! Advarsel

- Du må ikke frakoble GoGear Vibe under overførslen. Hvis du frakobler GoGear Vibe, fuldføres overførslen ikke, og Windows kan muligvis ikke genkende GoGear Vibe bagefter.

- 1 Start **WMP11**.
- 2 Tænd GoGear Vibe.
- 3 Slut GoGear Vibe til computeren.
- 4 Konfigurer synkronisering:
  - Hvis du bliver spurgt, skal du vælge at synkronisere GoGear Vibe vha. **WMP11**.
  - Hvis **WMP11** vælger at synkronisere GoGear Vibe automatisk: klik på **Udfør**.
  - Hele dit bibliotek synkroniseres til GoGear Vibe. Derefter synkroniseres GoGear Vibe automatisk, når den er sluttet til computeren.
  - Du kan også vælge, hvad der skal synkroniseres automatisk (se afsnittet **Valg og sortering af musik, der skal synkroniseres automatisk**).
  - Hvis **WMP11** vælger manuel synkronisering af GoGear Vibe: klik på **Udfør**.
  - Du skal klikke på fanen **Synkroniser** og manuelt vælge de filer og afspilningslister, der skal synkroniseres (se afsnittet **Valg af filer og afspilningslister til manuel synkronisering**).

## Skift mellem automatisk og manuel synkronisering

Efter den første konfiguration af synkronisering, kan du skifte mellem automatisk og manuel synkronisering:

- 1 Klik på ned-pilen under fanen **Synkroniser**, og vælg **PhilipsGoGear Vibe > Konfigurer synkronisering**.
- 2 Vælg eller fjern markeringen i afkrydsningsfeltet **Synkroniser denne enhed automatisk**.

## Vælg og prioriter, hvad der skal synkroniseres automatisk

Hvis **WMP11** vælger at synkronisere GoGear Vibe automatisk, kan du vælge ikke at synkronisere hele dit mediebibliotek. Du kan vælge, hvad der skal synkroniseres fra eksisterende afspilningslister eller oprette nye afspilningslister. De afspilningslister, du vælger, synkroniseres til GoGear Vibe, hver gang du slutter GoGear Vibe til computeren.

- 1 Klik på ned-pilen under fanen **Synkroniser**, og vælg **PhilipsGoGear Vibe > Konfigurer synkronisering**.  
↳ Dialogboksen Enhedsinstallation åbnes.



- 2 I ruden Tilgængelige afspilningslister skal du vælge de eksisterende afspilningslister, du vil synkronisere, og derefter klikke på **Tilføj**,

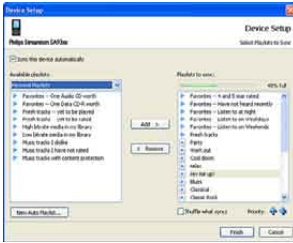

- 3 Hvis du vil oprette en afspilningsliste, skal du klikke på **Ny automatisk afspilningsliste**, og derefter følge trinene på skærmen for at angive kriterier. (Se også afsnittet **Oprettelse af en automatisk afspilningsliste**).

- 4 Hvis du vil fjerne en afspilningsliste, skal du klikke på listen over **Afspilningslister**, der skal synkroniseres og derefter klikke på **Fjern**.

- 5 I ruden **Afspilningslister**, der skal synkroniseres skal du bruge **prioritetspilene** for at ordne dem i den rækkefølge, de skal synkroniseres.



↳ Hvis GoGear Vibe bliver fuld, før synkroniseringen er gennemført, bliver de filer og afspilningslister, der har lavere prioritet på listen, udeladt fra synkroniseringen.

## Tip

- Hvis dit mediebibliotek er for stort til at være på GoGear Vibe, kan du markere afkrydsningsfeltet **Bland det, som synkroniseres** for at blande de filer, der findes på de afspilningslister, der skal synkroniseres. Derefter erstattes filerne på GoGear Vibe med et nyt sæt filer (fra ruden Afspilningslister, der skal synkroniseres), hver gang GoGear Vibe sluttes til computeren.

## Valg af filer og afspilningslister til manuel synkronisering

Hvis du vil synkronisere manuelt, skal du oprette en liste over de filer og afspilningslister, du vil synkronisere. Du kan også blande de filer fra dine afspilningslister, der skal synkroniseres til GoGear Vibe.

- 1 Start **WMP11**.
- 2 Tænd GoGear Vibe.
- 3 Slut GoGear Vibe til computeren.
- 4 Klik på fanen **Synkroniser**.
- 5 Træk de filer og afspilningslister, der skal synkroniseres, fra ruden **Indhold** til ruden **Synkroniseringsliste**.
  - Du kan også klikke på filen eller afspilningslisten og vælge **Føj til synkroniseringsliste**.





- 6 I ruden Synkroniseringsliste skal du bekræfte, at de valgte synkroniseringsemner faktisk kan være på din GoGear Vibe.
- Fjern om nødvendigt emner fra listen.



- 7 Du kan fjerne emner ved at højreklikke på dem i ruden Synkroniseringsliste og derefter vælge **Fjern fra liste**.
- 8 Klik på knappen **Start synkronisering** for at overføre emnerne på synkroniseringslisten til GoGear Vibe.
- ↳ Status vises nederst til højre i **WMP11**.
  - ↳ Klik på **Stop synkronisering** for at stoppe overførslen.



#### Tip

- Hvis de musiknumre, du vil synkronisere, er beskyttet, bliver du bedt om at opgradere computerens sikkerhedskomponenter. Hvis det skulle ske, kan du afspille musiknummeret i **WMP11**, og når du bliver bedt om det, skal du følge trinene på skærmen for at opgradere sikkerhedskomponenterne. Når du har opgraderet sikkerhedskomponenterne, kan du synkronisere filen til GoGear Vibe.

## Kopier filer fra GoGear Vibe til din computer

GoGear Vibe understøtter omvendt synkronisering, hvilket vil sige, at du kan kopiere filer fra GoGear Vibe til computeren med **WMP11**.

- 1 Start **WMP11**.
- 2 Tænd GoGear Vibe.
- 3 Slut GoGear Vibe til computeren.

- 4 Klik på **Philips GoGear Vibe** i venstre navigationsrude.
  - ↳ Indholdet på din GoGear Vibe vises i ruden Indhold.
- 5 Naviger til den fil eller afspilningsliste, der skal kopieres fra GoGear Vibe til computeren.
- 6 Højreklik på filen eller afspilningslisten, og vælg **Kopier fra enhed**.

## WMP11-afspilningslister

Du kan bruge afspilningslister til at lave din egen blanding af musiknumre eller billeder. Du kan oprette almindelige eller automatiske afspilningslister i **WMP11**. Disse afspilningslister kan indeholde musiknumre eller billeder eller begge dele.

### Opret en almindelig afspilningsliste

- 1 Klik på ned-pilen under fanen **Bibliotek**, og vælg **Opret afspilningsliste**.
  - ↳ Afspilningsliste uden navn vises i ruden Liste.
- 2 Klik på **Afspilningsliste uden navn**, og indtast et nyt navn til afspilningslisten.
- 3 Du kan føje emner til afspilningslisten ved at trække dem fra ruden Indhold til listeruden. (Din afspilningsliste kan både indeholde musiknumre og billeder.)



- 4 Når du er færdig med at føje emner til afspilningslisten, skal du klikke på **Gem afspilningsliste**.

## Opret en automatisk afspilningsliste

WMP11 kan automatisk generere afspilningslister baseret på forskellige kriterier:

- 1 Klik på ned-pilen under fanen **Bibliotek**, og vælg **Opret automatisk afspilningsliste**.  
↳ Dialogboksen Ny automatisk afspilningsliste åbnes.
- 2 Indtast et navn på den automatisk afspilningsliste.



- 3 Klik på det første grønne plus tegn, og vælg dine første kriterier på rullemenuen.
- 4 Klik på de understregede ord for at definere dine kriterier yderligere.
- 5 Klik på det andet og det tredje grønne plus tegn for at vælge og definere flere kriterier til din automatiske afspilningsliste.
- 6 Klik på knappen **OK**, når du er færdig.

## Rediger afspilningsliste

Du kan når som helst redigere dine eksisterende afspilningslister:

- 1 Klik på **Afspilningslister** i den venstre navigationsrude.



- ↳ Alle dine afspilningslister vises i ruden Indhold.  
Højreklik på den afspilningsliste, du vil redigere, og vælg **Rediger i listeruden** i pop-up-menuen.
- ↳ Afspilningslistens indhold vises i ruden Liste.

Du kan fjerne et emne fra afspilningslisten ved at højreklikke på emnet og vælge **Fjern fra listen**.



Hvis du vil ændre rækkefølgen af emnerne på afspilningslisten, skal du klikke på et emne og trække det til en ny position i ruden Liste.  
Hvis du vil føje et nyt emne til afspilningslisten, skal du vælge det nye bibliotek og trække det til ruden Liste.  
Når du er færdig med at redigere afspilningslisten, skal du klikke på knappen **Gem afspilningsliste**.

## Overfør afspilningslister til din GoGear Vibe

I afsnittet **Valg af filer og afspilningslister til manuel synkronisering** i denne brugervejledning kan du se, hvordan afspilningslister overføres til GoGear Vibe.

## Søg efter musik- eller billedfiler med WMP11

- 1 Klik på fanen **Bibliotek**.
- 2 Klik på ned-pilen øverst til venstre i **WMP11**, og vælg derefter **Musik** eller **Billeder** for at søge.
- 3 Skriv et par søgeord til filen, f.eks. titel eller kunstner, i søgefeltet.  
↳ Søgeresultatet vises i ruden **Indhold**, efterhånden som du taster. Resultatet opdateres, efterhånden som du indtaster flere bogstaver
- 4 Indtast flere nøgleord for at få mere præcise søgeresultater.

## Slet filer og afspilningslister fra WMP11-biblioteket

- 1 Klik på fanen **Bibliotek**.
- 2 Klik på ned-pilen øverst til venstre i **WMP11**, og vælg derefter **Musik** eller **Billeder** for at slette.
- 3 Naviger til den fil eller afspilningsliste, der skal slettes.
- 4 Højreklik på filen eller afspilningslisten, og vælg **Slet**.
- 5 Vælg **Slet kun fra biblioteket** eller **Slet fra biblioteket og fra denne computer**, og klik på **OK**.

## Slet filer og afspilningslister fra din GoGear Vibe

Du kan bruge **WMP11** til at administrere de filer, der er gemt på GoGear Vibe. Når du slutter GoGear Vibe til computeren, vises indholdet på GoGear Vibe i **WMP11**. Du kan slette filer eller afspilningslister på samme måde som andre filer, der vises på **WMP11**.

- 1 Klik på **Philips GoGear Vibe** i den venstre navigationsrude.
- 2 Du kan gennemse indholdet på din GoGear Vibe i flere forskellige visninger, f.eks. Tilføjlet for nylig eller Kunstner.
- 3 Indholdet på din GoGear Vibe vises i ruden **Indhold**.
- 4 Hvis du vil slette musik- eller billedfiler, skal du klikke på pilen øverst til venstre i **WMP11**, og derefter vælge **Musik** eller **Billeder**.
- 5 Naviger til den fil eller afspilningsliste, der skal slettes.
- 6 Højreklik på filen eller afspilningslisten, og vælg **Slet**.
- 7 Klik på **OK**.



## Rediger oplysninger om musiknumre med WMP11

- 1 Klik på fanen **Bibliotek**.
- 2 Naviger til det musiknummer, du vil redigere.
- 3 Højreklik på musiknummeret, og vælg **Avanceret koderedigering** i pop-up-menuen.  
↳ Dialogboksen Avanceret koderedigering åbnes.



- 4 Vælg den relevante fane, og indtast eller rediger oplysningerne.

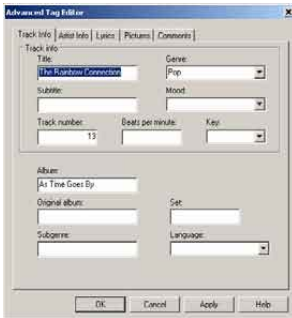

- 5 Klik på **OK** for at gemme dine ændringer.

## Formater GoGear Vibe med WMP11



### Advarsel



- Denne procedure omformaterer lageret på din GoGear Vibe og sletter alle data.

- 1 Start **WMP11**.
- 2 Tænd GoGear Vibe.
- 3 Slut GoGear Vibe til computeren.
- 4 Klik på ned-pilen under fanen **Synkroniser**, og vælg **PhilipsGoGear Vibe > Format**.

# 6 Musik

---

## Lyt til musik

- 1 I hovedmenuen skal du vælge  for at skifte til musiktilstand.
- 2 Naviger i undermenuerne for at vælge musik.
- 3 Tryk på  for at afspille.
  - Tryk på  for at veksle mellem pause og afspilning.

---

## Find din musik

I hovedmenuen skal du vælge  for at skifte til musiktilstand.

GoGearVibe har følgende menupunkter:

### [Alle sange]

- Alfabetisk sorterede numre

### [Kunstnere]

- Alfabetisk sorterede kunstnere
- Alfabetisk sorterede album
- Numre sorteret i albumrækkefølge

### [Album]

- Alfanumerisk sorterede album
- Numre sorteret i albumrækkefølge

### [Afsp.lister]

- [Afspiln.liste på farten]
- Numre sorteret efter afspilningslister





### Bemærk

- Alternativt kan du vælge  på hovedmenuen og finde filerne i mappevisning.

---

## Slet musiknumre

- 1 I hovedmenuen skal du vælge .
- 2 Tryk på  /  for at finde et nummer.
- 3 Tryk på **OPTIONS** for at få vist menuen med indstillinger.
- 4 Vælg slettefunktionen for at slette nummeret.

# 7 Audiobooks

GoGearVibe understøtter bøger i lydformat. Brugen af denne funktion kræver, at du downloader **AudibleManager** fra audible.com. Med **AudibleManager** kan du administrere det digitale indhold i dine lydbøger. Besøg audible.com og registrer dig. Instruktionerne på skærmen vil føre dig gennem download-processen for **AudibleManager**-softwaren. Mens du lytter til en lydbog, kan du navigere på samme måde, som du ville gøre i enhver anden lydfil.

## Tilføj lydbøger til GoGear Vibe

- **Vigtigt:** GoGear Vibe understøtter lydbogsformat 4.
- 1 Start **AudibleManager** på din computer.
  - 2 Følg online-instruktionerne for at overføre dine lydbøger i format 4.
  - 3 Følg **AudibleManager**-instruktionerne på skærmen for at aktivere GoGear Vibe til dine lydbøger.
  - 4 Følg **AudibleManager**-instruktionerne på skærmen for at overføre dine lydbøger til GoGear Vibe.

### Bemærk

- GoGear Vibe kan kun afspille format 4.
- GoGear Vibe kan afspille lydbøger, som den er **aktiveret** til.

## Knapper til lydbøger

GoGearVibe indeholder følgende knapper til lydbogstilstand:

Formål	Handling
Afspil/pause	Tryk på ►  .
Spring frem til begyndelsen af næste afsnit/kapitel	Tryk på ►.
Spring tilbage til begyndelsen af det aktuelle afsnit/kapitel	Tryk på ◀.
Spring hurtigt frem gennem lydbogen	Tryk hold nede ►.
Spring hurtigt tilbage gennem lydbogen	Tryk hold nede ◀.
Vend tilbage til browsermenuen	Tryk på ↶.
Forøg/reducer lydstyrke	Tryk på – VOL +.

### Tip

- Du kan genoptage afspilningen, efter du har navigeret væk fra lydbøger (se afsnittet **Genoptag afspilningen** i denne brugervejledning).

## Valg af lydbog efter bogtitel

- 1 I hovedmenuen skal du vælge 🎵 for at skifte til musiktilstand.
- 2 Tryk på ▲ eller ▼, og tryk derefter på ►|| for at vælge **Lydbøger**.
- 3 Tryk på ▲ eller ▼ for at vælge titel, og tryk derefter på ►|| for at afspille den.  
↳ Afslut ved at trykke på ↶.

# 8 Video

## Download, konverter og overfør videoer





MediaConverter™ til Philips giver dig mulighed for at

- downloade videoer fra internettet til din PC med et enkelt tryk på en knap.
- konvertering af videofiler på din PC til den rigtige skærmstørrelse til din GoGear Vibe.
- overføre konverterede videoer fra din PC til GoGear Vibe.

### Bemærk

- Videokonvertering og -overførsel kan tage lang tid, afhængigt af din PC's konfiguration.







## Slet videoer

- 1 I hovedmenuen skal du vælge  for at skifte til videotilstand.
- 2 Tryk på  /  for at finde en video.
- 3 Tryk på  for at afspille.
- 4 Tryk på **OPTIONS** for at få vist menuen med indstillinger.
- 5 Vælg slettefunktionen for at slette videoen.

### Bemærk

- Alternativt kan du vælge  på hovedmenuen og finde filerne i mappevisning.



## Afspil videoer

- 1 I hovedmenuen skal du vælge  for at skifte til videotilstand.
- 2 Naviger i undermenuerne for at vælge en video.
- 3 Tryk på  for at afspille.
  - Tryk på  for at veksle mellem pause og afspilning.
- 4 Under videoafspilningen skal du trykke på / og holde den nede for at gennemse hurtigt fremad/tilbage.
  - Tryk på  for at genoptage afspilningen.

# 9 Billeder

## Se billeder

GoGearVibe understøtter en række billedformater (se afsnittet **Understøttede formater**: i denne brugervejledning).

- 1 I hovedmenuen skal du vælge  for at skifte til billedtilstand.
- 2 Tryk på  /  for at gå til næste/forrige billede.

## Se diasshow

I -tilstand kan du se dine billeder som et diasshow:

- 1 Tryk på  for at starte diasshowet.





Tip

- Menuen **Indstillinger** tilbyder forskellige diasshow-indstillinger.

## Tilføj billeder til GoGear Vibe

- 1 Åbn **Windows® Explorer**, mens GoGear Vibe er tilsluttet til computerens USB-port.
- 2 Opret mapper i GoGear Vibe.
- 3 Brug træk og slip-handlinger til at sortere dine billeder i mapperne.

## Slet billeder

- 1 I hovedmenuen skal du vælge  for at skifte til billedtilstand.
- 2 Tryk på  /  for at finde et billede.
- 3 Tryk på **OPTIONS** for at få vist menuen med indstillinger.
- 4 Vælg slettefunktionen for at slette billedet.



Bemærk

- Alternativt kan du vælge  på hovedmenuen og finde filerne i mappevisning.







# 10 Radio

## Lyt til FM-radio

- 1 Fra hovedmenuen vælges  for at komme til radiofunktion.
  - Kablet til øretelefonerne fungerer som FM-antenne.



## Find en radiostation manuelt

I -tilstanden kan du finde radiostationer manuelt:







- 1 Tryk på og hold  /  nede for at finde det næste stærke signal.
- 2 Tryk kort på  /  for at finjustere frekvensen.

## Automatisk indstilling af forudindstillet radiostation

Funktionen til automatisk indstilling på GoGear Vibe hjælper dig med at finde radiostationer og gemme dem under forudindstillede numre.

- 1 Når enheden er i -tilstand, skal du vælge **[Auto tune] > [Ja]**.
  - ↳ Radioen finder automatisk radiostationer og gemmer frekvenserne som faste indstillinger.
  - ↳ Der findes 20 faste indstillinger.
  - ↳ Stop den automatisk tuning ved at trykke på .
  - ↳ Forlad radio ved holde  nede i 2 sekunder.

## Afspilning af en forudindstillet radiostation

- 1 I -tilstand kan du afspille forudindstillede radiostationer (forudindstillinger):
- 2 Tryk på **OPTIONS** for at få vist menuen med indstillinger.
- 3 Vælg forudindstillet.
- 4 Tryk på  /  for at skifte til en anden forudindstilling.
- 5 Hvis du vil søge efter det næste stærkere signal, skal du trykke på  /  og holde den nede i 2 sekunder.
  - Forlad radio ved holde  nede i 2 sekunder.







### Bemærk

- Du kan afspille forudindstillinger, når du har gemt radiostationer under forudindstillede kanaler. (Se **Automatisk indstilling af forudindstillede radiostationer** eller **Find en radiostation manuelt** i denne brugervejledning.)

# 11 Optagelser

## Optage fra FMradio

- 1 Fra hovedmenuen vælges  for at komme til radiofunktion.
- 2 Vælg radiostation (forudindstilling).
- 3 Tryk på **OPTIONS** for at få vist menuen med indstillinger.
- 4 Vælg **[Start opt. af FM-radio]**.
  - Tryk på **▶▶** for at veksle mellem pause og optagelse.
- 5 Tryk på  for at stoppe.  
↳ En skærmeddelelse beder dig om at gemme optagelsen.
- 6 Tryk på  /  for at vælge **[Ja]** / **[Nej]**.
- 7 Tryk på **▶▶** for at bekræfte.  
↳ Optagelserne gemmes på afspilleren. (Format for filnavne: FMREXXXX, WAV, hvor XXX er det automatisk genererede optagelsesnummer).







### Tip

- Du kan finde optagelserne under **[Optagelsesbibliotek] > [FM-radio]**.

## Optag lyd/stemmer

Sådan kan du optage lyd/stemmer med den indbyggede mikrofon (se afsnittet **Oversigt** for at lokalisere den indbyggede mikrofon):

- 1 Fra hovedmenuen vælges  for at komme til optagefunktion.
- 2 Vælg **[Start stemmeoptagelse]**.
  - Tryk på **▶▶** for at veksle mellem pause og optagelse.
- 3 Tryk på  for at stoppe.  
↳ En skærmeddelelse beder dig om at gemme optagelsen.
- 4 Tryk på  /  for at vælge **[Ja]** / **[Nej]**.
- 5 Tryk på **▶▶** for at gemme optagelsen.  
↳ Optagelserne gemmes på afspilleren. (Format for filnavne: VOICEXXX, WAV, hvor XXX er det automatisk genererede optagelsesnummer).



### Tip

- Du kan finde optagelserne under **[Optagelsesbibliotek] > [Stemme]**.

## Lyt til FM-optagelser

- 1 Fra hovedmenuen vælges  for at komme til optagefunktion.
- 2 Vælg **[Optagelsesbibliotek] > [FM-radio]**.
- 3 Vælg en optagelse.
- 4 Tryk på **▶▶** for at afspille.

## Lyt til optagelser af stemme/lyd

- 1 I -menuen skal du vælge **[Optagelsesbibliotek] > [Stemme]**.
- 2 Vælg en optagelse.
- 3 Tryk på **▶▶** for at afspille optagelsen.

---

## Overfør optagelserne til en computer

- 1 Tilslut GoGear Vibe til en computer (se afsnittet **Tilslutning og opladning** i denne brugervejledning).
- 2 Vælg GoGear Vibe i **Windows® Explorer** på computeren.
- 3 Vælg **Optagelser** > **Stemme** eller **FM-radio**.
- 4 Kopier og indsæt optagelserne til den ønskede placering på computeren.

---

## Slet optagelser

Brug en computer til at slette optagelser fra GoGear Vibe:

- 1 Tilslut GoGear Vibe til computeren (se vejledningen i afsnittet **Tilslutning**).
- 2 Vælg GoGear Vibe i **Windows® Explorer** på computeren.
- 3 Vælg **Optagelser** > **Stemme** eller **FM-radio**.
- 4 Vælg, de optagelser du ønsker at slette.
- 5 Tryk på **Slet** på computeren.  
↳ De valgte optagelser slettes.

# 12 Indstillinger

Sådan tilpasser du GoGearVibe:

Fra hovedmenuen vælges \* for at komme til indstillingstilstand.

I menuen \* skal du navigere som følger:

- 1 Tryk på ▲ / ▼ for at vælge en indstilling.
- 2 Tryk på ►|| for at bekræfte et valg og gå til det næste niveau (hvis der er et).
- 3 Tryk på ↶ for at vende tilbage til det forrige niveau.
- 4 Tryk på og hold ↶ nede for at gå ud af menuen \*.

Menuen \* indeholder følgende valgmuligheder:

Indstillinger	Valgmenu	Menu med underpunkter
[Afsp.tilst.]	[Gentag]	<ul style="list-style-type: none"><li>• [Gentag fra] (standard)</li><li>• [Gentag 1]</li><li>• [Gentag alle]</li></ul>
	[Bland]	<ul style="list-style-type: none"><li>• [Bland fra] (standard)</li><li>• [Bland alle]</li></ul>
[Lydindstillinger]	[Equalizer]	<ul style="list-style-type: none"><li>• [Fra] (standard)</li><li>• [Rock]</li><li>• [Funk]</li><li>• [Hiphop]</li><li>• [Jazz]</li><li>• [Klassisk]</li><li>• [Techno]</li><li>• [Tilpas.]</li></ul>
	[Lydstyrkegrænse]	Lodret bjælke-indikator Tryk på <b>-VOL +</b> for at justere lydstyrkegrænsen, og tryk derefter på ►   for at bekræfte.
[Sleep-timer]	<ul style="list-style-type: none"><li>• [Fra] (standard)</li><li>• xx [min.]</li></ul>	

[Displayindst.]	[Lysstyrke]	Lodret bjælke-indikator Tryk på ▲ eller ▼ for at justere lysstyrken, og tryk derefter på ►► for at bekræfte	
	[Tema]	<ul style="list-style-type: none"> <li>• [Mørk] (standard)</li> <li>• [Rød]</li> <li>• [Lys]</li> </ul>	
	[Timer til baggr.lys]	• [[x] sekunder]	
	[Skærm fra-timer]	<ul style="list-style-type: none"> <li>• [[x] sekunder]</li> <li>• [Altid tændt]</li> </ul>	
	[Pauseskærm]	<ul style="list-style-type: none"> <li>• [Fra] (standard)</li> <li>• [Sangtitel]</li> <li>• [Omslag]</li> <li>• [Analogt ur]</li> <li>• [Digitalt ur]</li> <li>• [Demo-tilstand]</li> </ul>	
[Dato/klokkeslæt]	[Klokkeslætsinds.]	<ul style="list-style-type: none"> <li>• [Indstil tidsformat]</li> <li>• Indstil klokkeslæt</li> </ul>	
	[Datoindstill.]	<ul style="list-style-type: none"> <li>• [Indstil datoformat]</li> <li>• Set date</li> </ul>	
[Indst. for diasshow]	[Tid pr. dias]	• [[x] sekunder]	
	[Gentag]	<ul style="list-style-type: none"> <li>• [Fra] (standard)</li> <li>• [Til]</li> </ul>	
	[Bland]	<ul style="list-style-type: none"> <li>• [Fra] (standard)</li> <li>• [Til]</li> </ul>	
[Sprog]	<ul style="list-style-type: none"> <li>• [English] (standard)</li> <li>• Tjekkisk</li> <li>• Græsk</li> <li>• Tysk</li> <li>• Spansk</li> <li>• Fransk</li> <li>• Italiensk</li> <li>• Ungarsk</li> </ul>	<ul style="list-style-type: none"> <li>• Hollandsk</li> <li>• Norsk</li> <li>• Polsk</li> <li>• Portugisisk</li> <li>• Portugisisk (brasiliansk)</li> <li>• Russisk</li> <li>• Slovakisk</li> <li>• Finsk</li> </ul>	<ul style="list-style-type: none"> <li>• Svensk</li> <li>• Tyrkisk</li> <li>• Kinesisk (forenklet)</li> <li>• Traditionelt kinesisk</li> <li>• Japansk</li> <li>• Koreansk</li> <li>• Thai (kun /97-version)</li> </ul>
[Foretrukken PC-forbindelse]	<ul style="list-style-type: none"> <li>• [MSC]</li> <li>• [MTP] (standard)</li> </ul>		
[Information]	<ul style="list-style-type: none"> <li>• [Kapacitet:]</li> <li>• [Ledig plads:]</li> <li>• [Firmwareversion:]</li> <li>• [Model:]</li> <li>• [Support-websted:]</li> </ul>		
[Fabriksindstillinger]	“[Gendan fabriksindstillinger? (Filer overført til afspilleren bliver ikke ændret.)]”	<ul style="list-style-type: none"> <li>• [Ja]</li> <li>• [Nej]</li> </ul>	

# 13 Opdater GoGear Vibe

GoGearVibe styres af et internt program, der kaldes firmware. Der kan være blevet frigivet nye versioner af firmwaresen, efter at du købte GoGearVibe.

Softwareprogrammet **Philips Device Manager** kan bruge computeren til at kontrollere, om der er firmwareopdateringer på internettet.

Installer **Philips Device Manager** på computeren fra GoGearVibe, eller download den seneste version fra [www.philips.com/support](http://www.philips.com/support).



## Bemærk

- Musikfilerne påvirkes ikke af en firmwareopdatering.

---

## Kontroller/opdater firmwaresen manuelt

- 1 Sørg for, at computeren er tilsluttet til internettet.
- 2 Tilslut GoGear Vibe til computeren (se vejledningen i afsnittet **Tilslutning og opladning**).
- 3 På din computer skal du klikke på **Start > Programmer > Philips Digital Audio Player > Vibe Device Manager** for at starte **Philips Device Manager**.
- 4 Klik på **Opdater**
  - ↳ **Philips GoGear Vibe Device Manager** søger efter opdateringer og installerer ny firmware, hvis den er tilgængelig på internettet.
- 5 Når der står **Opdatering gennemført** i displayet, skal du klikke på **OK**.
- 6 Frakobl GoGear Vibe fra computeren.
  - ↳ GoGearVibe genstartes, når firmwaresen er opdateret og klar til brug igen.

# 14 Fejlfinding

Hvis GoGearVibe ikke fungerer ordentligt, eller displayet fryser, kan den nulstilles, uden at data går tabt:

## Hvordan nulstiller jeg GoGear Vibe?

- Indsæt spidsen af en kuglepen eller en anden genstand i nulstillingshullet, der er placeret i venstre side af GoGear Vibe. Tryk, indtil afspilleren slukkes.
- Hvis nulstillingen mislykkes, skal du følge trinene til gendannelse af GoGear Vibe med **Philips Device Manager**:

- 1** På din computer skal du vælge **Start > Programmer > Philips Digital Audio Player > Vibe Device Manager > Philips Device Manager** for at starte **Philips Device Manager**.
- 2** Sluk for GoGear Vibe, før du fortsætter.
- 3** Hold lydstyrkeknappen **+** nede, mens du tilslutter GoGear Vibe til computeren.
- 4** Fortsæt med at holde knappen nede, indtil **Philips Device Manager** godkender GoGear Vibe og går i gendannelsestilstand.
- 5** Klik på knappen **Reparer** på computeren, og følg instruktionerne fra **Philips Device Manager** for at fuldføre genoprettelsesprocessen.
- 6** Når gendannelsen er fuldført, skal du frakoble GoGear Vibe fra computeren.
- 7** Genstart GoGear Vibe.

# 15 Tekniske data

---

## Strøm

Strømforsyning: indbygget, genopladeligt 290 mAh litium-ion polymer-batteri  
Afspilningstid<sup>1</sup> (musik): 25 timer

---

## Software på CD-ROM

Philips Device Manager: til gendannelse og opgradering

Media Converter til Philips: til konvertering og overførsel af mediefiler

---

## Windows Media Player

---

## Tilslutningsmuligheder

Hovedtelefoner 3,5 mm

USB 2.0 høj hastighed

---

## Lyd

Kanalseparation: 45 dB

Frekvenskurve: 80 Hz – 18 kHz

Udgangseffekt: 2 x 3 mW

Signal-/støjforhold: > 84 dB

---

## Lydafspilning

Komprimeringsformat:

MP3-bithastigheder: 8 - 320 kps og VBR

MP3-samplefrekvenser: 8, 11,025, 16, 22,050, 24, 32, 44,1, 48 kHz

WMA-bithastigheder: 5 - 192 kbps VBR

WMA-samplefrekvenser: 8, 11,025, 16, 22,050, 24, 32, 44,1, 48 kHz

Understøttelse af ID3-mærker

Understøttelse af Audible-format

---

## Videoafspilning

Understøttelse af SMV-format

---

## Lagermedier

Indbygget hukommelseskapacitet<sup>2</sup>:

SA1VBE02 2 GB NAND Flash

SA1VBE04 4 GB NAND Flash

SA1VBE08 8 GB NAND Flash

SA1VBE16 16GB NAND Flash

---

## Musikoverførsel<sup>3</sup>

Træk og slip i Windows<sup>®</sup> Explorer

---

## Display

LCD-farveskærm 128 x 128 pixel

---

## Bemærk

- <sup>1</sup> Genopladelige batterier har et begrænset antal opladningscyklusser. Batterilevetid og antal opladningscyklusser varierer alt afhængigt af brug og indstillinger.
- <sup>2</sup> 1 GB = 1 milliard bytes, den tilgængelige lagerkapacitet vil være mindre. Det er muligvis ikke hele hukommelseskapaciteten, som kan udnyttes, da en del af hukommelsen er reserveret til afspilleren. Lagerkapaciteten er baseret på 4 minutter pr. musiknummer og 128 kbps MP3-kodning.
- <sup>3</sup> Overførselshastighed afhænger af operativsystem og softwarekonfiguration.

---

## Systemkrav

- Windows<sup>®</sup> XP (SP2 eller nyere)/Vista
- Pentium III 800 MHz-processor eller hurtigere
- 520 MB RAM
- 500 MB ledig harddiskplads
- Internetforbindelse
- Windows<sup>®</sup> Internet Explorer 6.0 eller nyere
- USB-port

---

## Understøttede musikfilformater

GoGear Vibe understøtter følgende musikformater:

- MP3
- PCM
- ADPCM
- Audible
- WMA



---

## Understøttede videofilformater

GoGear Vibe understøtter følgende  
videoformater:

- SMV

---

## Understøttede billedfilformater

GoGear Vibe understøtter følgende  
billedformater:

- JPEG

# 16 Ordliste

---

## A

### Albumgrafik

Albumgrafik er en funktion, som viser omslaget (coverbilledet) på et musikalbum. I dette skærmbillede kan brugeren hurtigt identificere et musikalbum. Grafikfilerne til musikalbum kan hentes på internettet.

---

## D

### Decibel (dB)

En måleenhed, der bruges til at udtrykke en relativ forskel i lydens styrke eller intensitet.

### Digital lyd

Digital lyd er et lydsignal, som er konverteret til talværdier. Digital lyd kan transmitteres via flere kanaler. Analog lyd kan kun transmitteres via to kanaler.

---

## F

### FM (Frequency Modulation)

I radiotransmission: En metode til modulation, hvori frekvensen af bærespændingen varieres med frekvensen af modulationsspændingen.

---

## J

### JPEG

En meget udbredt digitalt stillbilledformat. Et komprimeringsystem til stillbilleddata, som er udviklet af Joint Photographic Expert Group. Det har et højt komprimeringsforhold, men medfører kun en lille forringelse af billedkvaliteten. Filerne kan genkendes på filtypenavnet ".jpg" eller ".jpeg."

---

## K

### Kbps

Kilobit pr. sekund. Et målesystem til digital datahastighed, der ofte anvendes i forbindelse med meget komprimerede formater, f.eks. AAC, DAB, MP3 osv. Jo højere mængde, desto bedre er lyd kvaliteten generelt.

### Komprimering

Inden for lyd betyder dette den proces, hvor lyd data midlertidigt eller permanent reduceres for at opnå en mere effektiv lagring eller transmission. En midlertidig reduktion af filstørrelsen kaldes en "non-lossy" (ikke-tabsgivende) komprimering, og der går ingen oplysninger tabt. En permanent reduktion af filstørrelsen (f.eks. i MP3-filer) kaldes "lossy" (tabsgivende) komprimering. Her frasorteres unødvendige oplysninger, der så går uigenkaldeligt tabt.

---

## L

### LCD (Liquid Crystal Display)

Formentlig den mest udbredte måde at fremvise visuelle oplysninger på elektronisk udstyr, som ikke er en computer.

### Lydstyrke

Lydstyrke er det ord, som oftest anvendes til at angive kontrollen af lydes relative styrke. Den anvendes også om den funktion på mange elektroniske enheder, som bruges til at kontrollere lydstyrken.

---

## M

### MHz (megahertz)

En million cyklusser i sekundet.

### Miniature

En miniature er reducerede versioner af et billede. De gør det nemmere at genkende et objekt. Miniaturer spiller den samme rolle for billeder, som et normalt tekstindeks gør for ord.

---

## MP3

Et filformat med et system til komprimering af lyddata. MP3 er forkortelsen for Motion Picture Experts Group 1 (eller MPEG-1) Audio Layer 3. Med MP3-formatet kan en enkelt CD-R eller CD-RW rumme ca. 10 gange flere data end en almindelig CD.

---

## P

### PCM (Pulse Code Modulation)

Banebrydende form for digital optagelse.

### PlaysForSure\*

PlaysForSure\* er en Philips GoGear-funktion, der sikrer kompatibilitet med Windows Media Player 10 og Windows XP. PlaysForSure\*-logoet giver forbrugeren sikkerhed for, at musik, der er købt i en online-butik med dette logo, er kompatibel med Philips GoGear-afspilleren.

---

## S

### Shufflefunktion

En funktion, som afspiller lydfiles (spor) i tilfældig rækkefølge.

### SMV [SigmaTel Motion Video Format]

Et delvist komprimeret videoformat udviklet af SigmaTel, der giver mulighed for at konvertere almindelige PC-videofiler til afspilning på en bærbar multimedieafspiller.

### Stereo

Betyder ordret solid. Hentyder normalt til stereo i to kanaler, selvom fremskridt inden for digital lyd gør det muligt at have flere kanaler.

### SuperPlay

SuperPlay™ er en særlig funktion for dette produkt, som giver lytteren mulighed for at afspille al musikken i en vigtig bibliotekskategori, f.eks. kunstnere eller album, uden at skulle vælge elementer på en afspilningsliste.

## SuperScroll

SuperScroll™ er en navigationsfunktion under dette produkts søgetaster med dobbeltfunktion. SuperScroll™ gør det nemt at kontrollere hastigheden, når du gennemser store biblioteker, så du hurtigt kan finde elementer i dem. Jo længere, du holder knappen nede, desto hurtigere er søgehastigheden.

---

## W

### WAV

Et format til lydfiles. Det er udviklet af Microsoft og IBM. Var indbygget i Windows 95 til XP, hvilket gjorde det til de facto-standard for lyd på pc'er. WAV-lydfiles har filtypenavnet ".wav" og fungerer med næsten alle Windows-programmer, der understøtter lyd.

### WMA (Windows Media Audio)

Et lydformat, der ejes af Microsoft. Den udgør en del af Microsofts Windows Media-teknologi. Inkluderer Microsoft Digital Rights Management-værktøjer, Windows Media Video-kodningsteknologi og Windows Media Audio-kodningsteknologi.

### WMV [Windows Media Video]

WMV er en lydkomprimeringsteknologi, der er udviklet af Microsoft Corporation. WMV-indhold kan kodes vha. Windows Media® Encoder 9-serien. Filerne kan genkendes på filtypenavnet ".wmv".

