

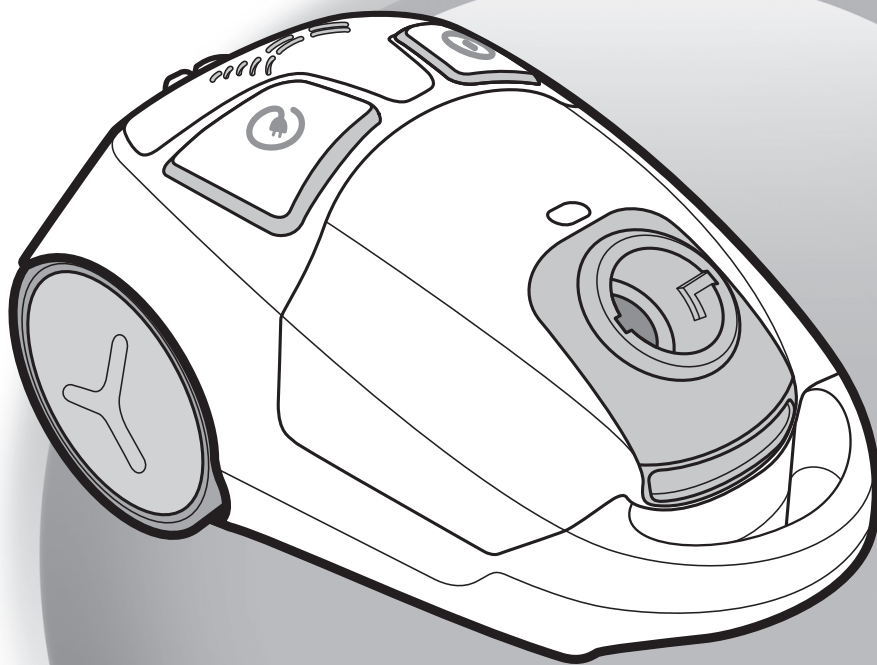

# Moulinex<sup>®</sup>

## city space<sup>™</sup>



- FR
- EN
- NL
- DE
- AR
- FA

[www.moulinex.com](http://www.moulinex.com)

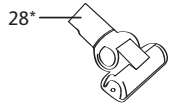
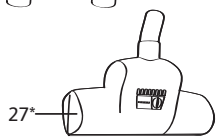
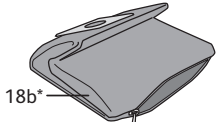
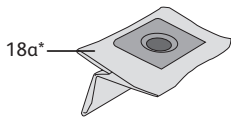
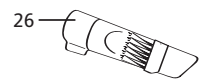
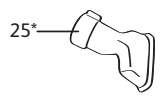
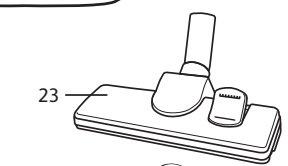
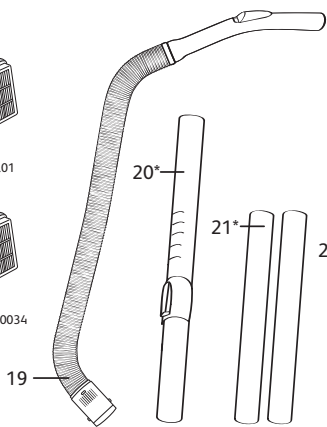
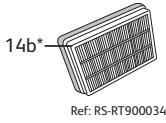
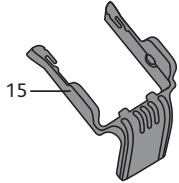
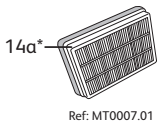
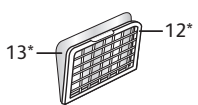
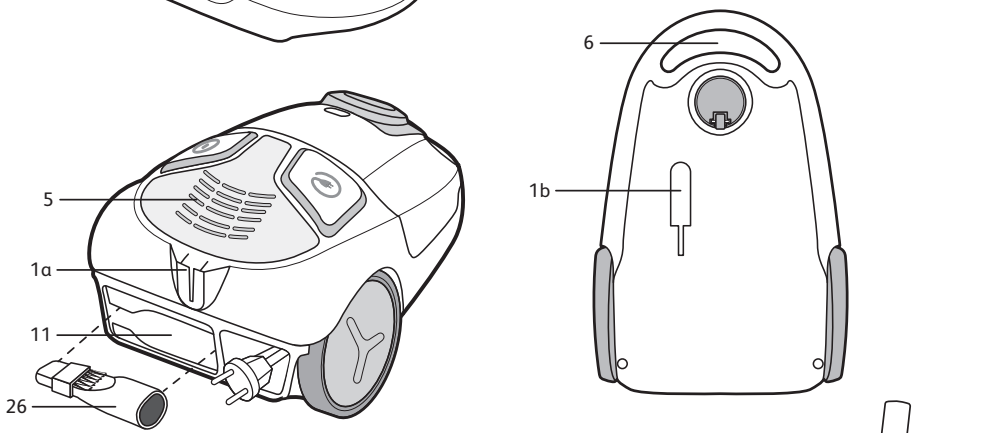
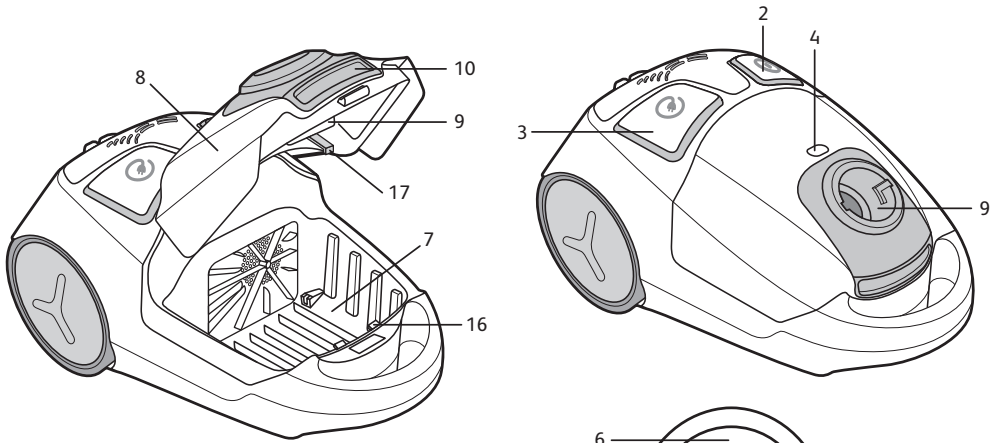

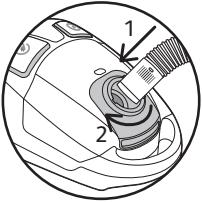

fig. 1

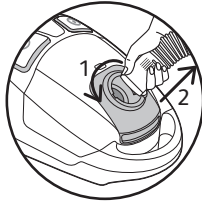

fig. 2

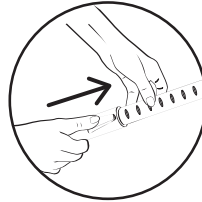

fig. 3

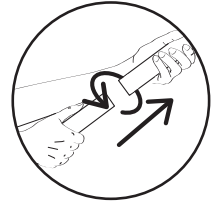

fig. 4

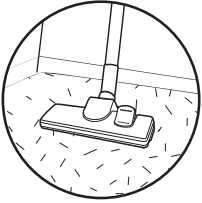

fig. 5

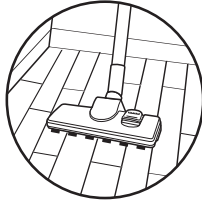

fig. 6

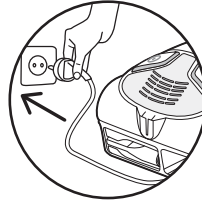

fig. 7



fig. 8



fig. 9

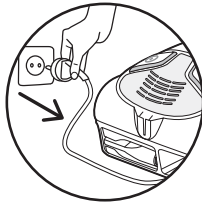

fig. 10

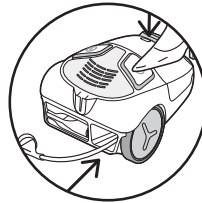

fig. 11

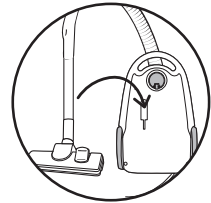

fig. 12

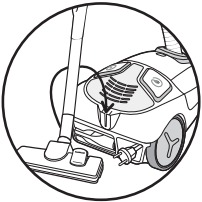

fig. 13

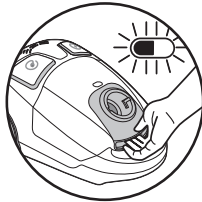

fig. 14

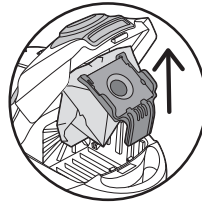

fig. 15a

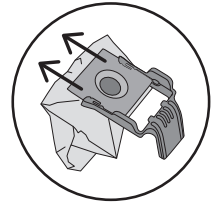

fig. 15b



fig. 15c

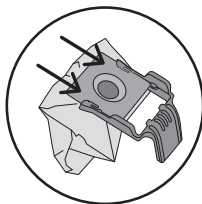

fig. 15d

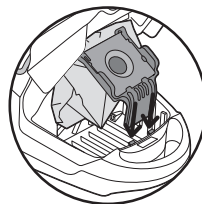

fig. 15e

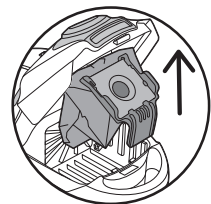

fig. 16a

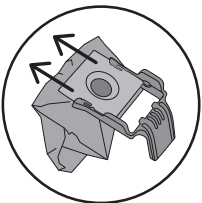

fig. 16b

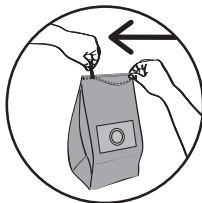

fig. 16c

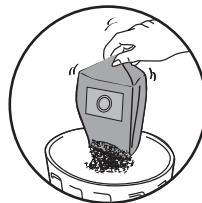

fig. 16d

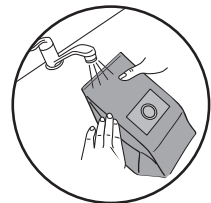

fig. 16e

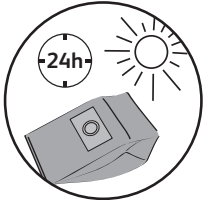

fig. 16f



fig. 16g

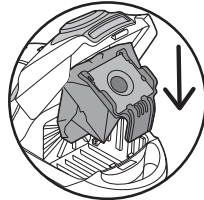

fig. 16h

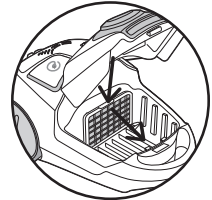

fig. 17a

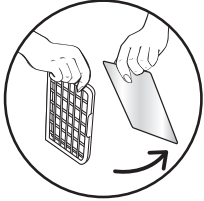

fig. 17b

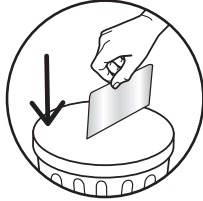

fig. 17c

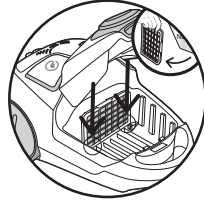

fig. 17d

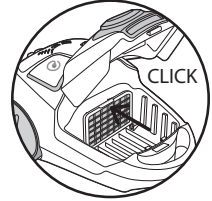

fig. 17e



fig. 18a

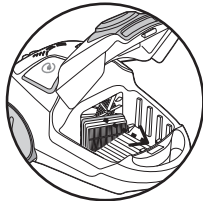

fig. 18b

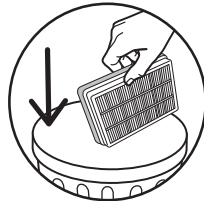

fig. 18c

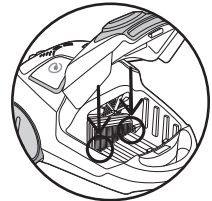

fig. 18d

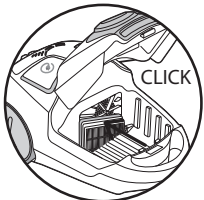

fig. 18e

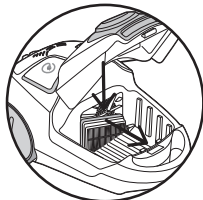

fig. 19a

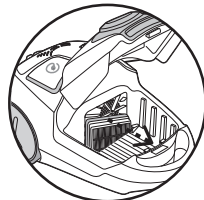

fig. 19b

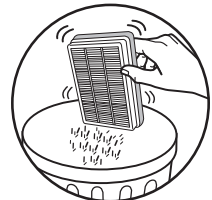

fig. 19c



fig. 19d

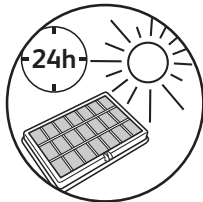

fig. 19e

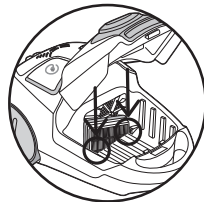

fig. 19f



fig. 19g

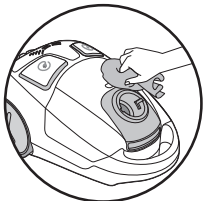

fig. 20



## 1. CONSEILS DE SÉCURITÉ

Pour votre sécurité, cet appareil est conforme aux normes et réglementations applicables (Directives Basse Tension, Compatibilité Electromagnétique, Environnement,...).

- Cet appareil n'est pas prévu pour être utilisé par des personnes (y compris les enfants) dont les capacités physiques, sensorielles ou mentales sont réduites, ou des personnes dénuées d'expérience ou de connaissance, sauf si elles ont pu bénéficier, par l'intermédiaire d'une personne responsable de leur sécurité, d'une surveillance ou d'instructions préalables concernant l'utilisation de l'appareil.  
Il convient de surveiller les enfants pour s'assurer qu'ils ne jouent pas avec l'appareil.
- Cet appareil peut être utilisé par des enfants âgés de 8 ans et plus et les personnes manquant d'expérience et de connaissances ou dont les capacités physiques, sensorielles ou mentales sont réduites, si elles ont été formées et encadrées quant à l'utilisation de manière sûre et connaissent les risques encourus. Les enfants ne doivent pas jouer avec l'appareil. Le nettoyage et l'entretien par l'utilisateur ne doit pas être fait par des enfants à moins qu'ils ne soient âgés de 8 ans et plus et supervisés. Tenir l'appareil et son cordon hors de la portée des enfants de moins de 8 ans.
- N'utilisez pas l'appareil : si le cordon est endommagé. Afin d'éviter un danger, l'ensemble enrouleur et cordon de votre aspirateur doit être remplacé impérativement par un Centre Service Agréé Moulinex.

### Conditions d'utilisation

- Votre aspirateur est un appareil électrique : il doit être utilisé dans les conditions normales d'utilisation.
- Utilisez et rangez l'appareil hors de portée des enfants. Ne laissez jamais l'appareil fonctionner sans surveillance.
- Ne tenez pas le suceur ou l'extrémité du tube à portée des yeux et des oreilles.
- **N'aspirez pas de surfaces mouillées, d'eau ou de liquides quelle que soit leur nature, de substances chaudes, de substances ultrafines (plâtre, ciment, cendres...), de gros débris tranchants (verre), de produits nocifs (solvants, décapants...), agressifs (acides, nettoyants...), inflammables et explosifs (à base d'essence ou d'alcool).**
- Ne plongez jamais l'appareil dans l'eau, ne projetez pas d'eau sur l'appareil et ne l'entreposez pas à l'extérieur.
- N'utilisez pas l'appareil s'il est tombé et présente des détériorations visibles ou des anomalies de fonctionnement. Dans ce cas, n'ouvrez pas l'appareil, mais envoyez-le au Centre Service Agréé le plus proche ou contactez le service consommateurs Moulinex.

### Alimentation électrique

- Vérifiez que la tension d'utilisation (voltage) de votre aspirateur corresponde bien à celle de votre installation : vous trouverez cette information sous l'appareil.
- Arrêtez et débranchez l'appareil en retirant la prise de courant :
  - immédiatement après l'utilisation,
  - avant chaque changement d'accessoires,
  - avant chaque nettoyage, entretien ou changement de filtre.

### Réparations

Les réparations ne doivent être effectuées que par des spécialistes avec des pièces détachées d'origine. Réparer un appareil soi-même peut constituer un danger pour l'utilisateur.

\* Selon modèles : il s'agit d'équipements spécifiques à certains modèles ou d'accessoires disponibles en option.

## 2. DESCRIPTION

1. a - Parking horizontal  
b - Parking vertical
2. Pédale Marche/Arrêt
3. Pédale enrouleur de cordon
4. Témoin de remplissage du sac
5. Grille de sortie d'air
6. Poignée de transport
7. Compartiment sac
8. Couvercle
9. Ouverture d'aspiration
10. Trappe d'ouverture du couvercle
11. Compartiment de rangement du suceur fente convertible en brosse
12. Grille de protection du moteur\*
13. Microfiltre\* (réf. MT0005.01)
14. a - Cassette filtre HEPA\* (réf. MT0007.01), adaptée aux sacs papier  
b - Cassette filtre HEPA\* (réf. RS-RT900034), adaptée aux sacs textile\*
15. Support de sac
16. Glissières support de sac
17. Détecteur de présence du sac

### Accessoires standard :

18. Sacs
  - a- Sac papier\* (réf. MT0005.01)
  - b- Sac textile\*
19. Flexible avec crosse et variateur mécanique de puissance
20. Tube télescopique\*
21. Tubes\*
22. Rallonge tube\*
23. Suceur tous sols
24. Suceur parquet\*
25. Suceur ameublement\*
26. Suceur fente convertible en brosse
27. Turbobrosse\*
28. Mini turbobrosse\*

Votre aspirateur est équipé soit d'un microfiltre\* soit d'une cassette filtre HEPA\*.

## 3. AVANT LA PREMIÈRE UTILISATION

### Déballage

Déballer votre appareil, conservez votre bon de garantie et lisez attentivement le mode d'emploi avant la première utilisation de votre appareil.

### Conseils et précautions

- Avant chaque utilisation, le cordon doit être déroulé complètement.
- Ne le coincez pas et ne le passez pas sur des arêtes tranchantes.
- Si vous utilisez une rallonge électrique, assurez-vous qu'elle est en parfait état et de section adaptée à la puissance de votre aspirateur.
- Votre aspirateur est équipé d'une protection qui évite la surchauffe du moteur. Dans certains cas (utilisation de la crosse sur fauteuil, sièges...) la protection se déclenche et l'appareil peut émettre un bruit inhabituel et sans gravité.
- Ne déplacez pas l'aspirateur en tirant sur le cordon, l'appareil doit être déplacé par sa poignée de transport.
- N'utilisez pas le cordon pour soulever l'appareil.
- Ne débranchez jamais l'appareil en tirant sur le cordon.
- Ne faites jamais fonctionner l'aspirateur sans sac et sans système de filtration : microfiltre\* ou cassette filtre HEPA\*.
- Vérifiez que le filtre (12+13, ou 14) est bien en place.
- N'utilisez que des sacs et des filtres d'origine Moulinex.
- N'utilisez que des accessoires d'origine Moulinex.
- En cas de difficultés pour obtenir les accessoires et les filtres pour cet aspirateur, contactez le service consommateurs Moulinex.
- Arrêtez et débranchez votre aspirateur après chaque utilisation.
- Arrêtez et débranchez toujours votre aspirateur avant l'entretien ou le nettoyage.

## 4. UTILISATION

### Assemblage des éléments de l'appareil

- Enfoncez fortement le flexible (19) dans l'ouverture d'aspiration (9) et tournez jusqu'au verrouillage - **fig.1.**
- Pour le retirer, tournez en sens inverse et tirez - **fig.2.**
- Si votre aspirateur est équipé du tube télescopique\* (20) : poussez le bouton de réglage vers l'avant, sortez

2

\* Selon modèles : il s'agit d'équipements spécifiques à certains modèles ou d'accessoires disponibles en option.

la longueur de tube désirée puis relâchez le bouton pour le bloquer- **fig.3**. Sinon, assemblez les deux tubes\* (21), en tournant légèrement - **fig. 4**.

- Emboîtez la rallonge tube\* (22) si nécessaire.
- Emboîtez l'accessoire qui convient à l'extrémité du tube :
  - Pour les tapis et moquettes : utilisez le suceur tous sols (23) en position brosse rentrée - **fig. 5**, ou la Turbobrosse\* (27\* ou 28\*).
  - Pour les parquets et sols lisses : utilisez le suceur tous sols (23) en position brosse sortie - **fig.6**. ou, pour un meilleur résultat, utilisez directement le suceur parquet\* (24).
  - Pour les recoins et les endroits difficiles d'accès : utilisez le suceur fente convertible en brosette (26) en position suceur plat.
  - Pour les meubles ou les surfaces fragiles : utilisez la brosette du suceur fente convertible (26) ou le suceur ameublement\* (25).

**Attention ! Arrêtez et débranchez toujours votre aspirateur avant de changer d'accessoires.**

## Branchement du cordon et mise en marche de l'appareil

- Déroulez complètement le cordon, branchez votre aspirateur - **fig.7** et appuyez sur la pédale Marche/Arrêt (2) - **fig. 8**.
- Réglez la puissance d'aspiration avec le variateur mécanique de puissance de la crosse : ouvrez le volet du curseur de régulation pour diminuer manuellement la puissance d'aspiration, ex : sur les surfaces fragiles... - **fig. 9**.

## Rangement et transport de l'appareil

- Après utilisation, arrêtez votre aspirateur en appuyant sur la pédale Marche/Arrêt (2) - **fig. 8** - et débranchez-le - **fig. 10**. Rangez le cordon en appuyant sur la pédale enrouleur de cordon (3) - **fig. 11**.
- En position verticale, placez le suceur (23) dans son rangement sous l'appareil (1b) - **fig. 12**.
- En position horizontale, placez le suceur (23) dans son rangement à l'arrière de l'appareil (1a)- **fig. 13**.
- Transportez facilement votre aspirateur grâce à sa poignée de transport (6).

## 5. NETTOYAGE ET MAINTENANCE

**Important : Arrêtez et débranchez toujours votre aspirateur avant l'entretien ou le nettoyage.**

### Changez de sac

- Le témoin de remplissage du sac (4) vous indique que le sac est plein ou saturé. Si vous constatez une diminution de l'efficacité de votre appareil, réglez la puissance au maximum et maintenez le suceur levé au-dessus du sol. Si le témoin reste rouge, remplacez le sac.
- Retirez le flexible (19) de l'ouverture d'aspiration (9) - **fig. 2**.
- Ouvrez le couvercle (8) de votre aspirateur - **fig.14**.

#### a) Si votre aspirateur est équipé d'un sac papier\* :

- Retirez le support de sac (15) du compartiment sac (7) - **fig.15a**, puis enlevez le sac papier (18a) de son support (15) en le faisant coulisser sur les glissières - **fig.15b**.
- Jetez le sac dans une poubelle - **fig.15c**.
- Positionnez un nouveau sac sur le support de sac (15) - **fig.15d**, puis à l'aide des glissières support de sac (16) placez-le à l'intérieur du compartiment - **fig.15e**.
- Assurez-vous du bon positionnement du sac et du support de sac avant de refermer le couvercle (8).

#### b) Si votre aspirateur est équipé d'un sac textile\* :

- Retirez le support de sac (15) du compartiment sac (7) - **fig.16a**, puis enlevez le sac textile (18b) de son support (15) en le faisant coulisser sur les glissières - **fig. 16b**.
- Ouvrez le sac à l'aide du zip - **fig. 16c**, puis videz-le au-dessus d'une poubelle - **fig. 16d**.
- Nettoyez le sac à l'eau claire- **fig. 16e**.
- Laissez le sécher au moins 24h (ne remplacez le sac que s'il est parfaitement sec) - **fig. 16f**.
- Refermez le sac textile : veillez à ce que le zip soit **fermé complètement** - **fig. 16g** - avant de remettre le sac dans l'appareil.
- Repositionnez le sac textile sur le support de sac puis à l'aide des glissières support de sac (16) placez-le à l'intérieur du compartiment - **fig. 16h**.
- Assurez-vous du bon positionnement du sac textile et du support de sac (15) avant de refermer le couvercle (8).

\* Selon modèles : il s'agit d'équipements spécifiques à certains modèles ou d'accessoires disponibles en option.

## Changez le microfiltre\* (réf : MT0005.01)

**Important : Changez le microfiltre\* tous les 6 mois.**

*Le microfiltre\* est disponible chez votre revendeur ou dans les Centres Service Agréés.*

- Ouvrez le couvercle (8) de votre aspirateur - **fig. 14**, puis retirez le sac.
- Retirez la grille de protection du moteur\* (12) - **fig. 17a**.
- Retirez le microfiltre\* (13) - **fig. 17b**, et conservez la grille de protection du moteur\* (12).
- Jetez le microfiltre\* (13) dans une poubelle - **fig. 17c**.
- Placez un nouveau microfiltre (13) sur la grille de protection du moteur\* (12) - **fig. 17d**.
- Placez les ergots dans les encoches - **fig. 17d**.
- Verrouillez la grille de protection du moteur\* (12) - **fig. 17e**.
- Assurez-vous du bon positionnement de la grille de protection du moteur\* (12) avant de refermer le couvercle (8).

*L'air que nous respirons contient des particules qui peuvent être allergènes : les larves et déjections d'acariens, les moisissures, le pollen, les fumées et les résidus animaux (poils, peau, salive, urine). Les particules les plus fines pénètrent profondément dans l'appareil respiratoire où elles peuvent provoquer une inflammation et altérer la fonction respiratoire dans son ensemble. Les filtres (H)EPA (High) Efficiency Particulate Air Filter, c'est-à-dire filtres de (Haute) Efficacité pour les Particules Aériennes, permettent de retenir les particules les plus fines. Grâce au filtre (H)EPA, l'air rejeté dans la pièce est plus sain que l'air aspiré.*

## Changez la cassette filtre HEPA\* (réf : MT0007.01)\* adaptée aux sacs papier

**Important : Remplacez la cassette filtre HEPA\* MT0007.01 tous les 6 mois (selon la fréquence d'utilisation).**

*La cassette filtre (H)EPA\* réf. MT0007.01\* est disponible chez votre revendeur ou dans les Centres Service Agréés.*

- Ouvrez le couvercle (8) de votre aspirateur - **fig. 14**, puis retirez le sac - **fig. 15a**.
- Retirez la cassette filtre HEPA\* (14a) - **fig. 18a - 18b**.
- Jetez la cassette dans une poubelle - **fig. 18c**.
- Placez les ergots de la nouvelle cassette filtre HEPA\* dans les encoches - **fig. 18d**.
- Verrouillez la nouvelle cassette filtre HEPA\* (14a) (réf. MT0007.01) dans son compartiment - **fig. 18e**.
- Assurez-vous du bon positionnement de la cassette filtre HEPA\* (14a) avant de refermer le couvercle (8).

## Nettoyez la cassette filtre HEPA\* (réf : RS-RT900034)\* adaptée aux sacs textile

**Attention ! Ce nettoyage est exclusivement réservé à la cassette filtre HEPA\* réf : RS-RT900034.**

**Important Nettoyez la cassette filtre HEPA réf. RS-RT900034 tous les 6 mois (selon la fréquence d'utilisation).**

*La cassette filtre (H)EPA\* réf. RS-RT900034\* est disponible chez votre revendeur ou dans les Centres Service Agréés.*

- Ouvrez le couvercle (8) de votre aspirateur - **fig. 14**, puis retirez le sac - **fig. 16a**.
- Retirez la cassette filtre HEPA\* (14b) - **fig. 19a - 19b**.
- Tapotez la cassette filtre HEPA\* (14b) au dessus d'une poubelle - **fig. 19c**.
- Passez la ensuite sous l'eau claire - **fig. 19d**, et laissez sécher au moins 24h - **fig. 19e**.
- Veillez à ce que la cassette filtre HEPA\* (14b) soit bien sèche avant de la remettre en place.
- Placez les ergots dans les encoches - **fig. 19f**.
- Verrouillez la cassette filtre HEPA\* (14b) (Réf: RS-RT900034) dans son compartiment - **fig. 19g**.
- Assurez-vous du bon positionnement de la cassette filtre HEPA\* (14b) avant de refermer le couvercle (8).

## Nettoyez l'aspirateur

- Essuyez le corps de l'appareil et les accessoires avec un chiffon doux et humide, puis séchez.
- Essuyez le couvercle avec un chiffon sec - **fig. 20**.
- N'utilisez pas de produits détergents, agressifs ou abrasifs.

## 6. DÉPANNAGE

**Important : Dès que votre aspirateur fonctionne moins bien et avant toute vérification, arrêtez-le en appuyant sur la pédale Marche/ Arrêt.**

4

\* Selon modèles : il s'agit d'équipements spécifiques à certains modèles ou d'accessoires disponibles en option.

### **Si votre aspirateur ne démarre pas**

- L'appareil n'est pas alimenté : vérifiez que l'appareil est correctement branché.

### **Si votre aspirateur n'aspire pas**

- Un accessoire ou le flexible est bouché : débouchez l'accessoire ou le flexible.
- Le couvercle est mal fermé : vérifiez la mise en place du sac et refermez le couvercle.

### **Si votre aspirateur aspire moins bien, fait du bruit, siffle**

- Un accessoire ou le flexible est partiellement bouché : débouchez l'accessoire ou le flexible.
- Le sac est plein ou saturé par des poussières fines : remplacez le sac papier (18a), ou videz le sac textile\* (18b).
- Le système de filtration est saturé:
  - **Cassette HEPA\*** : changez la cassette HEPA\* (14a\*) (réf. MT0007.01) et remplacez-la dans son logement ou lavez la cassette filtre HEPA\* (14b\*) (réf. RS-RT900034) selon la procédure.
  - **Microfiltre\*** : retirez le microfiltre\* et remplacez-le par un nouveau (réf. MT0005.01).
- Le variateur mécanique de puissance de la crosse est ouvert : fermez le variateur mécanique de puissance.

### **Si l'indicateur de remplissage du sac reste rouge**

- Le sac est saturé : remplacez le sac papier\* (18a), ou videz le sac textile\* (18b).

### **Si le couvercle ne se ferme pas (action du détecteur de présence du sac (17))**

- Vérifiez la présence du sac et du support de sac (15) ou son bon positionnement.

### **Si le suceur est difficile à déplacer**

- Ouvrez le curseur de régulation de la crosse pour diminuez la puissance.

### **Si le cordon ne rentre pas totalement**

- Le cordon est ralenti lors de sa rentrée : ressortez le cordon et appuyez sur la pédale enrouleur de cordon.

### **Si votre aspirateur s'arrête en cours d'aspiration**

- La sécurité thermique a fonctionné. Vérifiez que le tube et le flexible ne sont pas bouchés ou que le sac et les filtres ne sont pas saturés. Laissez refroidir 30 minutes avant de remettre l'aspirateur en marche.

**Si un problème persiste, confiez votre aspirateur au Centre Service Agréé Moulinex le plus proche.**

### **GARANTIE**

- Cet appareil est uniquement réservé à un usage ménager et domestique ; en cas d'utilisation non appropriée ou non conforme au mode d'emploi, aucune responsabilité ne peut engager la marque et la garantie est annulée.
- Lisez attentivement le mode d'emploi avant la première utilisation de votre appareil : une utilisation non conforme au mode d'emploi dégraderait Moulinex de toute responsabilité.

\* Selon modèles : il s'agit d'équipements spécifiques à certains modèles ou d'accessoires disponibles en option.

## 7. LES ACCESSOIRES\*

ACCESSOIRES*	UTILISATION	MISE EN PLACE DE L'ACCESSOIRE	LIEUX D'ACHAT
Suceur ameublement	Pour nettoyer les meubles.	Emboîtez le suceur ameublement à l'extrémité du tube.	Centres Service Agréé Moulinex
Suceur fente convertible en brosse	Pour accéder aux recoins et aux endroits difficiles d'accès.	Emboîtez le suceur fente convertible en brosse à l'extrémité de la crosse ou du tube.	
Suceur parquet	Pour les sols fragiles.	Emboîtez le suceur parquet à l'extrémité du tube.	
Mini turbobrosse	Pour nettoyer en profondeur les tissus d'ameublement.	Emboîtez la mini turbobrosse à l'extrémité du tube.	
Turbobrosse	Pour enlever les fils et les poils d'animaux incrustés dans les tapis et les moquettes.	Emboîtez la turbobrosse à l'extrémité du tube.	

## 8. ENVIRONNEMENT

Conformément à la réglementation en vigueur, tout appareil hors d'usage doit être rendu définitivement inutilisable : débranchez et coupez le cordon avant de jeter l'appareil.



**Participons à la protection de l'environnement !**

- ① Votre appareil contient de nombreux matériaux valorisables ou recyclables.
- ➔ Confiez celui-ci dans un point de collecte pour que son traitement soit effectué.

## 1. SAFETY INSTRUCTIONS

For your safety, this appliance complies with all applicable standards and regulations (Low Voltage, Electromagnetic Compatibility, Environmental directives, etc.)

- This appliance is not intended to be used by persons (including children) with reduced physical, sensory or mental capacities or lack of experience and knowledge, unless they are supervised or have been given instructions beforehand concerning use of the appliance by a person responsible for their safety.  
Children should be supervised to ensure they do not play with the appliance.
- This appliance can be used by children provided that they are at least 8 years old, as well as by people lacking experience and knowledge or whose physical, sensorial or mental abilities are reduced, if they have been properly trained and duly informed of the incurred risks. Children must not play with the appliance. Cleaning and maintenance of this appliance must not be carried out by children unless they are at least 8 years old and supervised by a responsible person. Keep the appliance and its cord away from children under 8 years old.
- Do not use the appliance if the power cord is damaged. To avoid danger the cord winding system and cord for your vacuum cleaner must be replaced by a Moulinex Approved Service Centre only.

### Conditions for use

- Your vacuum cleaner is an electrical appliance: it should only be used under normal conditions.
- Use and store the appliance out of the reach of children. Never leave the vacuum on when unattended.
- Do not place the nozzle or the end of the tube near the eyes or ears.
- **Do not vacuum surfaces that are wet with water or any other liquid whatsoever, hot substances, supersmooth substances (plaster, cement, ashes...), large sharp waste (glass), harmful products (solvents, abrasives...), aggressive products (acids, cleaning products...), flammable or explosive products (gasoline or alcohol based).**
- Never immerse the appliance in water; do not spill water on the appliance and do not store it outside.
- Do not use the appliance if it has been dropped and there is visible damage to it, or if it fails to function normally.

In this case, do not open the appliance but send it to the nearest Approved Service Centre or contact Moulinex Customer Services.

### Electric power source

- Check that your vacuum cleaner voltage corresponds to that of your domestic power supply: you will find this information on the appliance.
- Switch off and unplug the appliance:
  - immediately after each use,
  - before every change of accessories,
  - before every cleanup or maintenance procedure, and before changing the filter.

### Repairs

Repairs should only be performed by specialists using original spare parts.  
Repairs carried out by the user can be dangerous.

\*Depending on model: it means special equipment for some models or optional accessories.

## 2. DESCRIPTION

1. a – Horizontal parking  
b – Vertical parking
2. ON/OFF pedal
3. Cord winder pedal
4. Bag full indicator
5. Air outlet grid
6. Transport handle
7. Bag compartment
8. Lid
9. Suction opening
10. Lid opening trapdoor
11. Storage compartment for the crevice tool convertible into brush
12. Motor protection grid\*
13. Micro filter\* (ref. MT0005.01)
14. a - HEPA\* filter cassette (ref. MT0007.01), suitable for paper bags  
b - HEPA\* filter cassette (ref. RS-RT900034), suitable for textile bags\*
15. Bag support
16. Bag support runners
17. Bag presence detector

### Standard Accessories:

18. Bags
  - a- Paper bag\* (ref. MT0005.01)
  - b- Textile bag\*
19. Flexible hose with grip and mechanical power control
20. Telescopic tube\*
21. Tubes\*
22. Extension tube\*
23. All floors nozzle
24. Parquet nozzle\*
25. Upholstery nozzle\*
26. Crevice tool convertible into brush
27. Turbo-brush\*
28. Mini turbo-brush\*

Your vacuum cleaner is equipped with either a micro-filter\* or an HEPA filter cassette\*.

## 3. BEFORE FIRST USE

### Unpacking

Unpack your appliance, keep your guarantee form and read the instructions carefully before using your appliance for the first time.

### Safety precautions

- Each time before use, unwind the power cord completely.
- Do not jam it or allow it to rub against sharp edges.
- If you are using an electrical extension, check that it is in perfect condition and that it is suited to the power of your vacuum cleaner.
- Your vacuum cleaner is fitted with a device to protect against the motor overheating. In certain cases, (using the flexible hose on chairs, etc.) the device is triggered and the appliance may make an unusual noise. This is of no consequence.
- Do not move the vacuum cleaner by pulling on the power cord, the appliance must be moved using its transport handle.
- Do not use the power cord to lift the appliance.
- Never unplug the appliance by pulling on the power cord.
- Never use the vacuum cleaner without a bag or without a filtration system in place: microfilter\* or HEPA filter cassette\*
- Make sure that the filter (12+13 or 14) is placed correctly.
- Only use original Moulinex accessories and filters.
- Use only original Moulinex accessories.
- If you have any difficulties in finding accessories or filters for this vacuum cleaner, contact the Moulinex Customer Service.
- Switch off and unplug your vacuum cleaner each time after use.
- Always switch off and unplug your vacuum cleaner before maintenance or cleaning.

## 4. USE

### Assembling the parts of the appliance

- Firmly place the tube (19) in the vacuum opening (9) and turn to screw on – fig.1.
- To withdraw the tube, turn in the opposite sense and pull – fig.2.

8

\*Depending on model: it means special equipment for some models or optional accessories.

- If your vacuum cleaner is equipped with a telescopic tube\* (20) : push the clamping button forward, extend the tube to the desired length and release the button to lock the tube in place - **fig. 3**. Otherwise, assemble the two tubes\* (21) by turning slightly - **fig. 4**.
- Fit the tube extension\* (22) if necessary.
- Fit the required accessory onto the end of the tube:
  - For rugs and carpets: use the "all floors" nozzle (23) with the brush tucked in - **fig. 5**, or the turbo-brush\* (27 or 28\*).
  - For wood and hard floors: use the "all floors" nozzle (23) with the brush pulled out (**fig. 6**) or, for best results, use the parquet nozzle\* directly (24).
  - For corners and hard to reach spots: use the crevice tool convertible into brush (26) in the flat position.
  - For upholstery and delicate surfaces: use the crevice tool convertible into brush (26) or the upholstery nozzle\* (25).

**Attention! Always switch off and disconnect your vacuum cleaner before changing any accessories.**

## Plugging and switching on the appliance

- Unwind the power cord completely, plug in your vacuum cleaner (**fig. 7**) and press the ON/OFF pedal (2) - **fig. 8**.
- Set the suction power using the manual power switch on the handle: open the regulation vent in order to manually decrease the suction power, for example: on fragile surfaces - **fig. 9**.

## Storage and transport of the appliance

- After each use, switch your vacuum cleaner off by pressing on the ON/OFF pedal (2) - **fig. 8**- and unplug it - **fig. 10**. Store the cord by pressing on the wind pedal (3) - **fig.11**.
- In the vertical position, place the nozzle (23) in its storage compartment on the appliance (1b) - **fig. 12**.
- In the horizontal position, place the nozzle (23) in its storage compartment on the appliance (1a) - **fig. 13**.
- You may easily transport your vacuum cleaner by the transport handle (6).

## 5. CLEANING AND MAINTENANCE

**Important: Always switch off and unplug your vacuum cleaner before maintenance or cleaning.**

### Changing the bag

- The Bag full indicator (4) indicates that the bag is full or saturated. If you notice a reduction of the efficiency of your appliance, set the power at maximum and hold the nozzle above the ground. If the Bag full indicator remains red, replace the bag.
- Remove the flexible hose (19) from the suction opening (9) - **fig. 2**.
- Open the lid (8) of your vacuum cleaner - **fig.14**.

#### a) If your vacuum cleaner is equipped with a paper bag\* :

- Remove the bag support (15) from the bag compartment (7) - **fig.15a**, then remove the paper bag (18a) from its base (15) by sliding it through the runners - **fig. 15b**.
- Throw the bag in the rubbish bin - **fig.15c**.
- Place a new bag in the bag support (15) - **fig. 15d**, then place the base inside the compartment by sliding it on the runners (16) - **fig. 15e**.
- Make sure the bag and the bag support are correctly positioned before closing the lid (8).

#### b) If your vacuum cleaner is equipped with a textile bag\* :

- Remove the bag support (15) from the bag compartment (7) - **fig.16a**, then remove the textile bag (18b) from its support (15) by sliding it through the runners - **fig. 16b**.
- Open the textile bag using the zipper -**fig. 16c**- then empty it above a rubbish bin - **fig. 16d**.
- Clean the bag with running water - **fig. 16e**.
- Leave the bag to dry for at least 24 hours (do not replace the bag until it is perfectly dry) - **fig. 16f**.
- Close the textile bag : make sure that the zipper is completely closed - **fig. 16g** - before placing it back inside the appliance.
- Place a new textile bag in the bag support, then place the base inside the compartment by sliding it on the runners (16) - **fig. 16h**.
- Make sure the textile bag and the bag support (15) are correctly positioned before closing the lid (8).

\*Depending on model: it means special equipment for some models or optional accessories.

## Changing the microfilter\* (ref. MT0005.01)

**Important: Change the microfilter\* every 6 months.**

*The microfilter\* is available at your local retail store or at one of our Authorized Service Centres.*

- Open the lid (8) of your vacuum cleaner - **fig.14** - and remove the bag.
- Remove the motor protection grid\* (12) - **fig. 17a**.
- Remove the microfilter\* (13) - **fig. 17b** - and keep the motor protection grid\* (12).
- Throw the microfilter\* (13) in the rubbish bin -**fig.17c**.
- Place the new microfilter (13) on the motor protection grid\* (12) - **fig. 17d**.
- Slide the ledges into the slots - **fig. 17d**.
- Screw on the motor protection grid\* (12) - **fig. 17e**.
- Make sure that the motor protection grid\* is correctly positioned (12) before closing the lid (8).

*The air we breathe contains particles that can be allergenic: larva and dust mite faeces, mould, pollen, smoke and animal waste (hair, skin, saliva, urine). The finest particles can penetrate deep inside the respiratory system or cause inflammation, affecting the entire respiratory function.*

*(H)EPA ([High] Efficiency Air Particle Filter) filters, retain even the smallest particles. Thanks to the (H)EPA filter, the air released into the room is cleaner than the air vacuumed.*

## Changing the hepa\* filter cassette (ref : MT0007.01) suitable to paper bags

**Important: Replace the HEPA filter cassette\* MT0007.01 every 6 months (according to use frequency).**

*The (H)EPA filter cassette\* ref. MT0007.01\* is available at your local retail store or at one of our Authorized Service Centres.*

- Open the lid (8) of your vacuum cleaner - **fig. 14** - and remove the bag - **fig. 15a**.
- Remove the HEPA filter cassette\* (14a) - **fig. 18a -18b**.
- Throw the cassette in the rubbish bin - **fig. 18c**.
- Slide the ledges of the new HEPA filter cassette\* into the slots - **fig. 18d**.
- Screw on the new HEPA filter cassette\* (14a) (ref. MT0007.01) in its compartment - **fig. 18e**.
- Make sure that the HEPA filter cassette\* (14a) is correctly positioned before closing the lid (8).

## Cleaning the hepa filter cassette\* (ref : RS-RT900034), suitable for textile bags\*

**Attention! This cleaning procedure is exclusively reserved to the HEPA filter cassette\* ref: RS-RT900034.**

**Important: Clean the HEPA filter cassette RS-RT900034 every 6 months (according to frequency of use).**

*The (H)EPA filter cassette\* ref. RS-RT900034\* is available at your local retail store or at one of our Authorized Service Centres.*

- Open the lid (8) of your vacuum cleaner - **fig. 14**, then remove the bag - **fig. 16a**.
- Remove the HEPA filter cassette\* (14b) - **fig. 19a-19b**.
- Tap the HEPA filter cassette\* (14b) over a dustbin - **fig. 19c**.
- Rinse under running water - **fig. 19d** and let dry for at least 24 hours - **fig. 19e**.
- Make sure that the HEPA filter cassette\* (14b) is perfectly dry before reinserting it.
- Slide the ledges into the slots - **fig. 19f**.
- Screw on the HEPA filter cassette\* (14b) (Ref: RS-RT900034) in its compartment - **fig. 19g**.
- Make sure that the HEPA filter cassette\* (14b) is well placed before closing the lid (8).

## Cleaning the vacuum cleaner

- Wipe the body of the vacuum cleaner and accessories with a soft damp cloth, then dry.
- Wipe the lid with a dry cloth - **fig. 20**.
- Do not use detergents or any corrosive or abrasive products.

## 6. TROUBLESHOOTING

**Important: If you notice that your vacuum cleaner is not operating as well, before carrying out any checks, switch it off using the ON/OFF pedal.**

10 \*Depending on model: it means special equipment for some models or optional accessories.

**If your vacuum cleaner does not function**

- The appliance is not plugged in : check that the appliance is correctly plugged in.

**If your vacuum cleaner has no suction**

- Either an accessory or the hose tube is partially blocked: unblock the accessory or the hose tube.
- The lid is not properly closed: check the position of the sac and close the lid again.

**If your vacuum cleaner suction is not working properly or is making a whistling noise**

- Either an accessory or the hose tube is partially blocked: unblock the accessory or the hose tube.
- The bag is full or saturated with thin dust: replace the paper bag\* (18a) or empty the textile bag\* (18b).
- The filtration system is saturated:
  - **HEPA Cassette\*** : change the HEPA cassette\* (14a\*) (ref. MT0007.01) and place it back in its compartment or clean the HEPA filter cassette\* (14b\*) (ref. RS-RT900034) according to the established procedure.
  - **Microfilter\*** : remove the microfilter\* and replace it with a new one (ref. MT0005.01)
- The manual power control\* on the grip is open: close the manual power control.

**If the change bag warning light remains red**

- The bag is saturated: replace the paper bag\* (18a) or empty the textile bag\* (18b).

**If the lid does not close (bag presence detection (17))**

- Check to see if there is a bag and a bag support (15) in place and make sure they are correctly positioned.

**If the suction attachment is difficult to move**

- Open the regulator on the handle in order to decrease suction power.

**If the power cord does not wind up completely**

- The cord slowed down as it was winding up: pull the power cord out again and press the power cord rewind pedal.

**If your vacuum cleaner stops while in operation**

- The overheating protective device has been triggered. Check that the tube and the pipe are not blocked or that the bag or filter are not full. Leave to cool down for 30 minutes before using the vacuum cleaner again.

**If a problem persists, take your vacuum cleaner to your local Moulinex Approved Service Centre.**

**GUARANTEE**

- This appliance is for domestic use only; any misuse or use that does not conform to the instructions will release the brand from all liability and the guarantee will be cancelled.
- Always read the instructions carefully before using your appliance for the first time: use that does not conform to the instructions will release Moulinex from all liability.

\*Depending on model: it means special equipment for some models or optional accessories.

## 7. ACCESSORIES\*

ACCESSORIES*	USE	INSTALLING THE ACCESSORY	PLACES OF PURCHASE
Upholstery nozzle	For cleaning upholstery.	Fit the upholstery nozzle to the end of the tube.	Authorized Moulinex Service Centres
Crevice tool convertible into brush	For corners and hard to reach spots.	Fix the crevice tool convertible into brush to the end of the butt or tube.	
Parquet nozzle	For delicate floors.	Fit the parquet nozzle to the end of the tube.	
Mini turbo-brush	To deeply clean upholstery fabrics.	Fit the mini turbo-brush to the end of the tube.	
Turbo-brush	For removing animal hairs and fibres embedded in rugs and carpets.	Fit the turbo-brush to the end of the tube.	

## 8. ENVIRONMENT

According to current regulations, every device that is out of use must be made definitively unusable: Therefore, disconnect and cut the cord before throwing out the device.



**Think of the environment!**

- ① Your appliance contains valuable materials which can be recovered or recycled.
- ➔ Leave it at a local civic waste collection point.

## 1. VEILIGHEIDSVOORSCHRIFTEN

Voor uw veiligheid beantwoordt dit apparaat aan de toepasselijke normen en regelgevingen (Richtlijnen Laagspanning, Elektromagnetische Compatibiliteit, Milieu ...).

- Dit apparaat mag niet gebruikt worden door personen (of kinderen) met verminderde, fysieke, zintuiglijke of mentale capaciteiten, of personen die te weinig ervaring of kennis hebben tenzij ze onder de supervisie staan van een persoon die voor hen verantwoordelijk is of als ze genoeg richtlijnen gekregen hebben om het apparaat correct te hanteren. Er moet toezicht op kinderen zijn, zodat zij niet met het apparaat kunnen spelen.
- Dit apparaat mag gebruikt worden door kinderen vanaf 8 jaar, door personen zonder ervaring of kennis en door personen met verminderde fysieke, mentale of zintuiglijke capaciteiten als ze genoeg uitleg en richtlijnen gekregen hebben om het apparaat veilig te kunnen hanteren en de risico's kennen. Kinderen mogen niet met het apparaat spelen. De reinigings- en onderhoudswerkzaamheden mogen niet door kinderen worden uitgevoerd tenzij ze ouder zijn dan 8 jaar en onder supervisie staan. Houd het apparaat en het snoer buiten het bereik van kinderen jonger dan 8 jaar.
- Gebruik het apparaat niet als het snoer beschadigd is. Het oprolsysteem en het snoer van de stofzuiger moeten vervangen worden door een Erkend Moulinex Service Center om gevaarlijke situaties te voorkomen.

### Gebruiksvoorwaarden

- Uw stofzuiger is een elektrisch apparaat: de stofzuiger moet in normale gebruiksomstandigheden worden gebruikt.
- Gebruik en bewaar het apparaat buiten bereik van kinderen. Laat het apparaat nooit zonder toezicht aan staan.
- Houd de zuigmond of het uiteinde van de buis uit de buurt van ogen en oren.
- **Gebruik de stofzuiger nooit op natte oppervlakken. Gebruik het apparaat niet om vloeistoffen van welke aard dan ook, warme stoffen, zeer fijne stoffen (pleister, cement, as ...), grof afval met scherpe randen (glas), schadelijke producten (oplos- of afbijtmiddelen ...), agressieve producten (zuren, reinigingsmiddelen ...), brandbare en ontplofbare producten (op basis van benzine of alcohol) op te zuigen.**
- Dompel het apparaat nooit onder in water, laat er geen water op spetteren en gebruik het nooit buitenshuis.
- Het apparaat niet gebruiken als het is gevallen en zichtbare schade vertoont of niet juist werkt. Maak het apparaat niet zelf open maar stuur het naar het dichtstbijzijnde Erkende Service Center of neem contact op met de Moulinex klantendienst.

### Elektrische voeding

- Controleer of de spanning (voltage) van uw stofzuiger overeenkomt met de spanning van uw installatie: u vindt deze informatie aan de onderkant van het apparaat.
- Schakel het apparaat uit en haal de stekker uit het stopcontact:
  - onmiddellijk na gebruik,
  - alvorens een accessoire te vervangen,
  - voor de onderhouds- of reinigingsbeurten en alvorens de filter te vervangen.

### Reparaties

De reparatiewerkzaamheden mogen uitsluitend door vakmensen en met originele reserveonderdelen worden uitgevoerd. Zelf een apparaat repareren kan voor de gebruiker gevaar opleveren en doet de garantie vervallen.

\*Afhankelijk van het model: het gaat om specifieke apparatuur van bepaalde modellen of om accessoires die optioneel verkrijgbaar zijn.

## 2. BESCHRIJVING

1. a - Horizontaal parkeren  
b - Verticaal parkeren
2. Start/Stop pedaal
3. Pedaal oprolsysteem
4. Controlelampje volle zak
5. Luchtuitlaatrooster
6. Transporthandvat
7. Compartiment stofzak
8. Deksel
9. Aanzuigopening
10. Openingsluis van het deksel
11. Opbergvak voor de tot borstel omvormbare zuigmond met gleuf
12. Beschermrooster van de motor\*
13. Microfilter\* (ref. MT0005.01)
14. a - HEPA filtercassette\* (ref. MT0007.01) voor papieren zakken  
b - HEPA filtercassette\* (ref. RS-RT900034) voor stoffen zakken\*
15. Stofzakhouder
16. Gleuven stofzakhouder
17. Aanwezigheidsdetector stofzak

### Standaardaccessoires:

18. Zakken
  - a- Papieren zak\* (ref. MT0005.01)
  - b- Stoffen zak\*
19. Slang met handvat en mechanische vermogensregelaar
20. Telescopische buis\*
21. Buizen\*
22. Verlengstuk buis\*
23. Zuigmond voor alle vloeren
24. Zuigmond voor parket\*
25. Zuigmond voor meubels\*
26. Tot borstel omvormbare zuigmond met gleuf
27. Turboborstel\*
28. Mini turboborstel\*

Uw stofzuiger is uitgerust met een microfilter\* of met een HEPA filtercassette\*.

## 3. VOOR HET EERSTE GEBRUIK

### Uitpakken

- Haal het apparaat uit de verpakking, bewaar de garantiebon en lees de gebruiksaanwijzing aandachtig voor het eerste gebruik.

### Tips en voorzorgsmaatregelen

- Rol het snoer volledig uit voor gebruik.
- Zorg ervoor dat het snoer niet klem komt te zitten en laat het nooit over scherpe randen hangen.
- Maakt u gebruik van een elektrisch verlengsnoer, controleer dan of het snoer in perfecte staat verkeert en of de draaddoorsnede geschikt is voor het vermogen van uw stofzuiger.
- Uw stofzuiger is voorzien van een beveiliging die oververhitting van de motor voorkomt. In sommige gevallen (gebruik van de stang op stoelen, zittingen...) wordt de beveiliging ingeschakeld en kan het apparaat een vreemd geluid maken, dit is niet ernstig.
- Verplaats de stofzuiger niet door aan het snoer te trekken, het apparaat dient verplaatst te worden met behulp van het transporthandvat.
- Til het apparaat nooit aan het snoer op.
- Trek nooit aan het snoer om de stekker uit het stopcontact te trekken.
- Gebruik de stofzuiger nooit zonder stofzak en microfiltersysteem\* of HEPA filtercassette\*.
- Controleer of de filter (12+13, of 14) correct is geplaatst.
- Gebruik uitsluitend originele stofzakken en filters van Moulinex.
- Gebruik uitsluitend originele Moulinex accessoires.
- Neem contact op met de Moulinex klantendienst om accessoires en filters voor deze stofzuiger bij te bestellen.
- Zet het apparaat uit en trek de stekker uit het stopcontact na gebruik.
- Voor de onderhouds- of reinigingsbeurt altijd eerst de stofzuiger uitschakelen en de stekker uit het stopcontact trekken.

## 4. GEBRUIK

### De onderdelen van het apparaat monteren

- Duw de slang (19) stevig in de aanzuigopening (9) en draai tot deze vastklikt - **fig.1**.
- Draai de slang in de omgekeerde richting en trek om deze te verwijderen - **fig. 2**.

14 \*Afhankelijk van het model: het gaat om specifieke apparatuur van bepaalde modellen of om accessoires die optioneel verkrijgbaar zijn.

- Als uw stofzuiger is uitgerust met een telescopische buis\* (20) : duwt u de regelknop naar voren, trekt u aan de buis tot u de gewenste lengte bereikt en laat u de knop los om het systeem te blokkeren - **fig.3**. Als uw stofzuiger niet is uitgerust met een telescopische buis verbindt u de twee buizen\* (21) door er voorzichtig aan te draaien - **fig. 4**.
- Gebruik het verlengstuk van de buis\* (22) indien nodig.
- Schuif het aangepaste accessoire op het uiteinde van de buis:
- Voor tapijten en vaste vloerbekleding: gebruik de zuigmond voor alle vloeren (23) met ingetrokken borstel - **fig. 5**, of de Turboborstel\* (27\* of 28\*).
- Voor parket en gladde vloeren: gebruik de zuigmond voor alle vloeren (23) met borstel - **fig. 6**, of de zuigmond voor parket\* (24) voor een nog beter resultaat.
- Voor hoeken en moeilijk bereikbare plaatsen: gebruik de tot borstel omvormbare zuigmond met gleuf (26) in de platte stand.
- Voor meubels en delicate oppervlakken: gebruik de borstel van de omvormbare zuigmond met gleuf (26) of de zuigmond voor meubels\* (25).

**Opgelet! Zet de stofzuiger uit en haal de stekker uit het stopcontact alvorens de accessoires te verwisselen.**

## Het snoer aansluiten en het apparaat aanzetten

- Rol het snoer volledig uit, steek de stekker van uw stofzuiger in het stopcontact - **fig. 7** en bedien het Start / Stop pedaal (2) - **fig. 8**.
- Regel het zuigvermogen met de mechanische vermogensregelaar op het handvat: schuif het klepje van de krachtregelaar open om de aanzuigkracht handmatig te verminderen, vb. : op fragiele oppervlakken... - **fig. 9**.

## Het apparaat opbergen en verplaatsen

- Na gebruik drukt u op het Start / Stop pedaal (2) om uw stofzuiger uit te zetten - **fig. 8** - en haalt u de stekker uit het stopcontact - **fig. 10**. Berg het snoer op door op het pedaal voor het oprollen van het snoer (3) te drukken - **fig. 11**.
- In verticale stand plaatst u de zuigmond (23) in het opbergvak onder het apparaat (1b) - **fig. 12**.
- In horizontale stand plaatst u de zuigmond (23) in het opbergvak aan de achterkant van het apparaat (1a) - **fig. 13**.
- U kunt uw stofzuiger gemakkelijk verplaatsen dankzij het transporthandvat (6).

## 5. REINIGEN EN ONDERHOUDEN

**Belangrijk : Voor de onderhouds- of reinigingsbeurt altijd eerst de stofzuiger uitschakelen en de stekker uit het stopcontact trekken.**

### De stofzak vervangen

- Het controlelampje "stofzak vol" (4) geeft aan dat de stofzak vol of verzadigd is. Zet het vermogen op maximum en houd het zuigmondstuk boven de vloer wanneer u merkt dat de zuigkracht van uw apparaat afneemt. Vervang de stofzak als het controlelampje rood blijft.
- Verwijder de slang (19) uit de aanzuigopening (9) - **fig. 2**.
- Open het deksel (8) van uw stofzuiger - **fig. 14**.

#### a) Als uw stofzuiger uitgerust is met een papieren zak\*:

- Verwijder de stofzakhouder (15) uit het stofzakcompartiment (7) - **fig.15a** en verwijder vervolgens de papieren zak (18a) uit de houder (15) door deze door de gleuven te schuiven - **fig.15b**.
- Gooi de zak in een vuilnisbak - **fig.15c**.
- Plaats een nieuwe zak in de stofzakhouder (15) - **fig.15d** en plaats de houder vervolgens in het compartiment door deze door de gleuven (16) te schuiven - **fig.15e**.
- Controleer of de zak en de stofzakhouder goed zijn geplaatst alvorens het deksel te sluiten (8)

#### b) Als uw stofzuiger uitgerust is met een stoffen stofzak\*:

- Verwijder de stofzakhouder (15) uit het stofzakcompartiment (7) - **fig.16a** en verwijder vervolgens de stoffen zak (18b) uit de houder (15) door deze door de gleuven te schuiven - **fig.16b**.
- Open de rits van de stofzak - **fig. 16c** en leeg de stofzuigerzak boven een vuilnisbak - **fig.16d**.
- Maak de zak schoon met water - **fig.16e**.
- Laat de zak minstens 24u drogen (plaats de zak enkel als deze volledig droog is) - **fig.16f**.
- Sluit de stoffen zak: zorg ervoor dat de rits **volledig is gesloten** - **fig.16g** - alvorens de stofzak opnieuw in het apparaat te plaatsen.

\*Afhankelijk van het model: het gaat om specifieke apparatuur van bepaalde modellen of om accessoires die optioneel verkrijgbaar zijn.

- Plaats de stoffen zak in de stofzakhouder met behulp van de gleuven in de houder (16) en plaats de houder in het compartiment - **fig. 16h**.
- Controleer of de stoffen zak en de stofzakhouder (15) goed zijn geplaatst alvorens het deksel te sluiten (8).

## De microfilter\* vervangen (réf : MT0005.01)

**Belangrijk : Vervang de microfilter\* om de 6 maanden.**

*U kunt de microfilter\* bij uw handelaar of in een Erkend Service Center kopen.*

- Open het deksel (8) van uw stofzuiger -**fig.14** en verwijder de zak.
- Verwijder het beschermrooster van de motor\* (12) - **fig. 17a**.
- Verwijder de microfilter\* (13) - **fig.17b**, en bewaar het beschermrooster van de motor\* (12).
- Gooi de microfilter (13) in een vuilnisbak - **fig.17c**.
- Plaats een nieuwe microfilter (13) op het beschermrooster van de motor\* (12) - **fig.17d**.
- Plaats de pinnetjes in de uitsnijdingen - **fig.17d**.
- Vergrendel het beschermrooster van de motor\* (12) - **fig. 17e**.
- Controleer of het beschermrooster van de motor\* (12) goed is geplaatst alvorens het deksel (8) te sluiten.

*De lucht die wij inademen, bevat deeltjes die allergenen kunnen zijn: larven en uitwerpselen van huismijt, schimmel, pollen, rook en dierlijk residuen (haren, huid, speeksel, urine). De fijnste deeltjes dringen diep in het ademhalingsstelsel waar zij ontstekingen kunnen veroorzaken en de ademhalingsfunctie in zijn geheel kunnen aantasten.*

*De (H)EPA filter (High) Efficiency Particulate Air Filter, ofwel zeer efficiënte filters voor luchtdeeltjes, zorgen ervoor dat zelfs de fijnste deeltjes vastgehouden worden. Dankzij de (H)EPA filter is de in het vertrek uitgestoten lucht gezonder dan de opgezogen lucht.*

## De hepa filtercassette\* vervangen (ref : MT0007.01) voor papieren zakken

**Belangrijk : Vervang de HEPA filtercassette\* MT0007.01 om de 6 maanden (afhankelijk van de gebruiksfrequentie).**

*U kunt de (H)EPA filtercassette\* ref. MT0007.01\* bij uw handelaar of in een Erkend Service Center kopen.*

- Open het deksel (8) van uw stofzuiger -**fig.14** en verwijder de zak - **fig. 15a**.
- Verwijder de HEPA filtercassette\* (14a) - **fig.18a-18b**.
- Gooi de cassette in een vuilnisbak - **fig.18c**.
- Plaats de pinnetjes van de nieuwe HEPA filtercassette in de uitsnijdingen - **fig.18d**.
- Vergrendel de nieuwe HEPA filtercassette\* (14a) (ref. MT0007.01) in het compartiment - **fig.18e**.
- Controleer of de (H)EPA filtercassette\* (14a) goed is geplaatst alvorens het deksel te sluiten (8).

## De hepa filtercassette\* schoonmaken (ref : RS-RT900034) voor stoffen zakken

**Opgelet! Deze schoonmaak geldt enkel voor de HEPA filtercassette\* ref: RS-RT900034.**

**Belangrijk. Maak de HEPA filtercassette\* om de 6 maanden schoon (afhankelijk van de gebruiksfrequentie).**

*U kunt de (H)EPA filtercassette\* ref. RS-RT900034\* bij uw handelaar of in een Erkend Service Center kopen.*

- Open het deksel (8) van uw stofzuiger -**fig.14** en verwijder de zak - **fig. 16a**.
  - Verwijder de HEPA filtercassette\* (14b) - **fig.19a-19b**.
  - Schud de (H)EPA filtercassette\* (14b) leeg boven een vuilnisbak (**fig.19c**).
  - Maak de filtercassette daarna schoon met water - **fig. 19d** - en laat minstens 24 uur drogen - **fig. 19e**.
  - Zorg ervoor dat de (H)EPA filtercassette (14b) volledig droog is alvorens het onderdeel opnieuw te plaatsen.
  - Plaats de pinnetjes in de uitsnijdingen - **fig.19f**.
  - Vergrendel de HEPA filtercassette\* (14b) (ref: RS-RT900034) in het compartiment - **fig.19g**.
- Controleer of de (H)EPA filtercassette\* (14b) goed geplaatst is alvorens het deksel te sluiten (8).

## De stofzuiger schoonmaken

- Maak het apparaat en de accessoires met een zachte en vochtige doek schoon en laat drogen.
- Maak het deksel met een droge doek schoon - **fig. 20**.
- Gebruik nooit agressieve of schurende reinigingsmiddelen.

**16** \*Afhankelijk van het model: het gaat om specifieke apparatuur van bepaalde modellen of om accessoires die optioneel verkrijgbaar zijn.

## 6. REPARATIE

**Belangrijk :** Zet de stofzuiger met het Start / Stop pedaal uit zodra u merkt dat de stofzuiger niet meer goed werkt.

### indien uw stofzuiger niet start

- Het apparaat is niet op het stroomnet aangesloten: controleer of de stekker in het stopcontact zit.

### indien uw stofzuiger niet zuigt

- Een accessoire of de slang is verstopt : ontstop het accessoire of de slang.
- Het deksel is niet goed gesloten: controleer de plaatsing van de zak en sluit het deksel opnieuw.

NL

### indien uw stofzuiger minder goed zuigt, lawaai maakt of piept

- Een accessoire of de slang zijn gedeeltelijk verstopt : ontstop het accessoire of de slang.
- De stofzak is vol of verzadigd: vervang de papieren stofzak (18a) of leeg de stoffen stofzak\* (18b).
- Het filtersysteem is verstopt:
  - **HEPA cassette\*** : vervang de HEPA cassette\* (14a\*) (ref. MT0007.01) en plaats de cassette opnieuw in de behuizing of maak de HEPA filtercassette\* (14b\*) schoon (ref. RS-RT900034) volgens de procedure.
  - **Microfilter\*** : verwijder de microfilter\* en plaats een nieuwe (ref. MT0005.01).
- De mechanische vermogensregelaar op het handvat staat open: sluit de mechanische vermogensregelaar.

### als het controlelampje 'stofzak vol' rood is

- De zak is vol: vervang de papieren stofzak\* (18a) of leeg de stoffen stofzak\* (18b).

### als het deksel niet sluit (werking aanwezigheidsdetector stofzak (17))

- Controleer de aanwezigheid van de zak en de stofzakhouder 15) en hun goede plaatsing.

### als de zuigmond moeilijk te verplaatsen is

- Schuif het klepje van de vermogensregelaar op het handvat open om het vermogen te verminderen.

### als het snoer niet helemaal opgerold kan worden

- Het snoer rolt traag op in zijn behuizing: trek het snoer er weer uit en druk opnieuw op het pedaal.

### als uw stofzuiger tijdens het zuigen uitschakelt

- Het beveiligingssysteem tegen oververhitting is ingeschakeld. Controleer of de buis en de slang niet verstopt zijn en of de stofzak en de filters niet vol zijn. Laat de stofzuiger 30 minuten afkoelen, voordat u hem weer inschakelt.

**Neem, als het probleem blijft bestaan, contact op met het dichtstbijzijnde  
Erkende Moulinex Service Center.**

## GARANTIE

- Dit apparaat is uitsluitend geschikt voor huishoudelijk gebruik; in geval van oneigenlijk gebruik, of gebruik dat niet conform de gebruiksaanwijzing is, kan het merk in geen geval aansprakelijk gesteld worden en vervalt de garantie.
- Lees de gebruiksaanwijzing aandachtig voor het eerste gebruik: niet-naleving ontheft Moulinex van alle aansprakelijkheid.

\*Afhankelijk van het model: het gaat om specifieke apparatuur van bepaalde modellen of om accessoires die optioneel verkrijgbaar zijn.

## 7. DE ACCESSOIRES\*

ACCESSOIRES*	GEBRUIK	HET ACCESSOIRE MONTEREN	VERKOOPPUNTEN
Zuigmond voor meubels	Om meubels schoon te maken.	Schuif de zuigmond voor meubels op het uiteinde van de buis.	Erkende Moulinex Service Centers
Tot borstel omvormbare zuigmond met gleuf	Voor hoeken en moeilijk bereikbare plaatsen.	Schuif de tot borstel omvormbare zuigmond met gleuf op het uiteinde van de het handvat of de buis.	
Rechthoekige zuigmond	Voor delicate vloeren.	Schuif de zuigmond voor parket op het uiteinde van de buis.	
Mini turboborstel	Om meubelstoffering grondig schoon te maken.	Schuif de mini turboborstel op het uiteinde van de buis.	
Turboborstel	Om vezels en dierenharen uit tapijt en vaste vloerbekleding te verwijderen.	Schuif de turboborstel op het uiteinde van de buis.	

## 8. MILIEU

Volgens de huidige wetgeving moet elk apparaat dat niet meer gebruikt wordt onbruikbaar worden gemaakt: trek de stekker uit het stopcontact en snijd het snoer door alvorens het apparaat weg te gooien.



### Bescherm het milieu!

- ① Uw apparaat bevat verschillende, voor terugwinning of recycling geschikte materialen.
- ➔ Breng het apparaat naar een afvalinzamelpunt voor een correcte verwerking.

18 \*Afhankelijk van het model: het gaat om specifieke apparatuur van bepaalde modellen of om accessoires die optioneel verkrijgbaar zijn.

## 1. SICHERHEITSHINWEISE

Um Ihre Sicherheit zu gewährleisten, entspricht dieses Gerät den geltenden Normen und Bestimmungen (Richtlinien zur Niederspannung, zur elektromagnetischen Verträglichkeit, zur Umwelt, ...).

- Dieses Gerät ist nicht zur Verwendung durch Personen (einschließlich Kindern) mit eingeschränkten körperlichen, sensorischen oder geistigen Fähigkeiten oder durch Personen ohne entsprechende Erfahrung oder Kenntnisse vorgesehen, es sei denn, diese werden von einer Person, die für ihre Sicherheit verantwortlich ist, beaufsichtigt oder haben von dieser zuvor Anweisungen zum Gebrauch des Geräts erhalten.  
Kinder müssen beaufsichtigt werden, um sicherzustellen, dass sie nicht mit dem Gerät spielen.
- Dieses Gerät kann von Kindern ab 8 Jahren und Personen mit eingeschränkten physischen, sensorischen oder mentalen Fähigkeiten, oder mit mangelnden Erfahrungen bzw. Kenntnissen verwendet werden, wenn diese zuvor eine adäquate Unterweisung bezüglich der sicheren Verwendung des Gerätes erhalten haben und sich der möglichen Risiken bewusst sind. Es ist untersagt, Kinder mit dem Gerät spielen zu lassen. Reinigung und Pflege dürfen nur von Kindern durchgeführt werden, wenn diese älter als 8 Jahre sind und von einem Erwachsenen beaufsichtigt werden. Bewahren Sie das Gerät und dessen Kabel außerhalb der Reichweite von Kindern unter 8 Jahren auf.
- Verwenden Sie das Gerät nicht, wenn das Stromkabel beschädigt ist. Um etwaige Risiken zu unterbinden, müssen der gesamte Aufwickler und das Kabel Ihres Staubsaugers unbedingt von einem autorisierten Moulinex-Kundendienstzentrum ersetzt werden.

### Gebrauchsbedingungen

- Ihr Staubsauger ist ein elektrisches Gerät: Er muss unter normalen Gebrauchsbedingungen verwendet werden.
- Verwenden und lagern Sie das Gerät außerhalb der Reichweite von Kindern. Lassen Sie es niemals unbeaufsichtigt laufen.
- Halten Sie den Sauger oder das Rohrende niemals in Kopf Nähe.
- Saugen Sie keine feuchten Flächen, Wasser oder Flüssigkeiten, heiße Substanzen, ultrafeine Substanzen (Gips, Zement, Asche, ...), große, schneidende Stücke (Glasscherben), schädliche Produkte (Lösungsmittel, Beizmittel, ...), aggressive Produkte (Säuren, Reinigungsmittel, ...), entflammare und explosive Produkte (auf Benzin- oder Alkoholbasis).
- Tauchen Sie das Gerät niemals in Wasser, spritzen Sie kein Wasser auf das Gerät und bewahren Sie es nicht im Freien auf.
- Verwenden Sie das Gerät nicht, wenn es herunter- oder umgefallen ist und sichtbare Beschädigungen oder Funktionsstörungen aufweist. Öffnen Sie das Gerät in diesem Fall nicht, sondern senden Sie es an das nächste autorisierte Kundendienstzentrum oder kontaktieren Sie den Verbraucherservice von Moulinex.

### Stromversorgung

- Überprüfen Sie, ob die Betriebsspannung (Volt) Ihres Staubsaugers derjenigen Ihrer Elektroinstallation entspricht. Diese Angaben befinden sich auf der Unterseite des Geräts.
- Schalten Sie das Gerät aus und trennen Sie es vom Stromnetz:
  - unmittelbar nach der Verwendung,
  - vor jedem Wechsel von Zubehörteilen,
  - vor jeder Reinigung, Wartung bzw. jedem Filteraustausch.

### Reparaturen

Reparaturen dürfen nur von Fachpersonal mit originalen Ersatzteilen durchgeführt werden. Das Gerät selbst zu reparieren, kann für den Nutzer gefährlich sein und führt zum Erlöschen der Garantie.

\* Je nach Modell: Es handelt sich um besondere Ausrüstung verschiedener Modelle oder optional erhältliches Zubehör.

## 2. BESCHREIBUNG

1. a - horizontale Parkposition  
b - vertikale Parkposition
2. Ein/Aus-Pedal
3. Pedal des Kabelaufwicklers
4. Beutelfüllstandsanzeige
5. Luftauslassgitter
6. Tragegriff
7. Beutelfach
8. Deckel
9. Saugöffnung
10. Öffnungsklappe des Deckels
11. Fach zum Verstauen der in eine Bürste verwandelbaren Fugendüse
12. Schutzgitter des Motors\*
13. Mikrofilter\* (Ref. MT0005.01)
14. a - HEPA\*-Filterkassette (Ref. MT0007.01) für Papierbeutel  
b - HEPA\*-Filterkassette (Ref. RS-RT900034) für Textilbeutel\*
15. Beutelhalterung
16. Schienen der Beutelhalterung
17. Automatische Beutelerkennung

### Standardzubehör:

18. Beutel
  - a- Papierbeutel\* (Ref. MT0005.01)
  - b- Textilbeutel\*
19. Schlauch mit Griff und mechanischem Saugkraftregler
20. Teleskoprohr\*
21. Rohre\*
22. Rohrverlängerung\*
23. Düse für alle Bodenarten
24. Parkettdüse\*
25. Polsterdüse\*
26. In eine Bürste verwandelbare Fugendüse
27. Turbobürste\*
28. Mini-Turbobürste\*

Ihr Staubsauger besitzt entweder einen Mikrofilter\* oder eine HEPA\*-Filterkassette.

## 3. VOR DER ERSTEN INBETRIEBNAHME

### Auspacken

Packen Sie Ihr Gerät aus, bewahren Sie Ihren Garantieschein auf, und lesen Sie die Gebrauchsanweisung vor der ersten Nutzung Ihres Geräts aufmerksam.

### Tipps und vorsichtsmassnahmen

- Das Kabel muss vor der Verwendung komplett abgerollt werden.
- Klemmen Sie das Kabel nicht ein und führen Sie es nicht über scharfe Kanten.
- Sollten Sie ein Verlängerungskabel verwenden, müssen Sie gewährleisten, dass es sich in einem perfekten Zustand befindet und für die Leistung Ihres Staubsaugers geeignet ist.
- Ihr Staubsauger ist mit einem Überhitzungsschutz für den Motor ausgestattet. In bestimmten Fällen (beim Einsatz des Griffteils auf Stühlen, Sesseln...) geht dieser Überhitzungsschutz in Betrieb, was dazu führt, dass das Gerät ungewöhnliche Geräusche von sich gibt. Dieses Phänomen stellt keine Gefahr dar.
- Bewegen Sie den Staubsauger nicht durch Ziehen am Kabel. Das Gerät muss mit Hilfe seines Tragegriffs bewegt werden.
- Heben Sie das Gerät nicht am Kabel hoch.
- Trennen Sie das Gerät niemals durch ziehen am Kabel vom Stromkreislauf.
- Lassen Sie den Staubsauger niemals ohne Beutel und Filtersystem laufen: Mikrofilter\* oder HEPA\*-Filterkassette.
- Überprüfen Sie, ob der Filter (12+13 oder 14) eingesetzt ist.
- Verwenden Sie nur originale Beutel und Filter von Moulinex.
- Verwenden Sie nur originale Zubehörteile von Moulinex.
- Wenn Sie Probleme haben, Zubehörteile und Filter für diesen Staubsauger zu erhalten, kontaktieren Sie den Verbraucherservice von Moulinex.
- Schalten Sie Ihren Staubsauger nach jeder Verwendung aus und stecken Sie ihn ab.
- Schalten Sie Ihren Staubsauger vor der Wartung oder Reinigung stets aus und stecken Sie ihn ab.

## 4. NUTZUNG

### Montage der geräteteile

- Stecken Sie den Schlauch (19) in die Saugöffnung (9) und drehen Sie ihn, bis er einrastet – fig. 1.

- Um ihn zu entfernen, drehen Sie ihn in die andere Richtung und ziehen Sie – **fig. 2**.
- Wenn Ihr Staubsauger ein Teleskoprohr\* (20) besitzt: Drücken Sie den Regelknopf nach vorne, ziehen Sie das Rohr auf die gewünschte Länge die Hotline und lassen Sie den Knopf dann zum Arretieren wieder los – **fig. 3**. Stecken Sie ansonsten die beiden Rohre\* (21) zusammen und drehen Sie sie dabei leicht – **fig. 4**.
- Stecken Sie, falls erforderlich, die Rohrverlängerung\* (22) darauf.
- Stecken Sie das passende Zubehör ins Rohrende:
  - Bei Teppichen und Teppichböden: Verwenden Sie die Düse für alle Bodenarten (23) mit eingefahrener Bürste – **fig. 5**, oder die Turbobürste\* (27\* oder 28\*).
  - Bei Parkettböden und glatten Böden: Verwenden Sie die Düse für alle Bodenarten (23) mit ausgefahrener Bürste – **fig. 6**, oder für ein besseres Ergebnis direkt die Parkettdüse\* (24).
  - Bei Winkeln und schwer zugänglichen Stellen: Verwenden Sie die in eine Bürste\* verwandelbare Fugendüse (26) als Flachdüse.
  - Bei Möbeln und empfindlichen Oberflächen: Verwenden Sie die Bürste der Fugendüse\* (26) oder die Polsterdüse\* (25).

**Achtung! Vor dem Auswechseln der Zubehörteile muss Ihr Staubsauger stets ausgeschaltet und vom Stromkreislauf getrennt werden.**

DE

## Anschließen und einschalten des geräts

- Rollen Sie das Kabel komplett ab, schließen Sie Ihren Staubsauger an – **fig. 7** und drücken Sie auf das An-Aus-Pedal (2) – **fig. 8**.
- Stellen Sie die Saugkraft mit dem mechanischen Saugkraftregler am Griff ein: Öffnen Sie die Klappe des Regelschiebers, um die Saugkraft manuell zu verringern, z.B. auf empfindlichen Oberflächen... – **fig. 9**.

## Aufbewahrung und transport des geräts

- Schalten Sie Ihren Staubsauger nach der Verwendung durch Drücken auf das An-Aus-Pedal (2) aus – **fig. 8** – und ziehen Sie den Netzstecker – **fig. 10**. Verstauen Sie das Kabel, indem Sie auf das Pedal des Kabelaufwicklers (3) drücken – **fig. 11**.
- Platzieren Sie die Düse (23) in der senkrechten Position in ihrem Staufach unter dem Gerät (1b) – **fig. 12**.
- Platzieren Sie die Düse (23) in der waagrechten Position in ihrem Staufach auf der Geräterückseite (1a) – **fig. 13**.
- Transportieren Sie Ihren Staubsauger ganz einfach mit Hilfe seines Tragegriffs (6).

## 5. REINIGUNG UND INSTANDHALTUNG

**Wichtig: Schalten Sie Ihren Staubsauger vor der Wartung oder Reinigung stets aus und trennen Sie ihn vom Stromkreislauf.**

### Wechseln des beutels

- Die Füllstandsanzeige des Beutels (4) zeigt es Ihnen an, wenn der Beutel voll ist. Wenn Sie eine Verringerung der Effizienz Ihres Geräts feststellen, stellen Sie die maximale Saugkraft ein, und halten Sie die Düse vom Boden hoch. Wenn die Anzeige rot bleibt, wechseln Sie den Beutel.
- Entfernen Sie den Schlauch (19) aus der Saugöffnung (9) – **fig. 2**.
- Öffnen Sie den Deckel (8) Ihres Staubsaugers – **fig. 14**.

#### a) Wenn Ihr Staubsauger einen Papierbeutel\* besitzt:

- Entfernen Sie die Beutelhalterung (15) des Beutelfachs (7) – **fig. 15a**, entfernen Sie dann den Papierbeutel (18a) aus seiner Halterung (15), indem Sie ihn aus den Schienen herauschieben – **fig. 15b**.
- Werfen Sie den Beutel in einen Mülleimer – **fig. 15c**.
- Platzieren Sie einen neuen Beutel in der Beutelhalterung (15) – **fig. 15d**, platzieren Sie ihn dann mit Hilfe der Schienen der Beutelhalterung (16) im Innern des Fachs – **fig. 15e**.
- Achten Sie darauf, dass der Beutel und die Beutelhalterung richtig positioniert sind, bevor Sie den Deckel (8) wieder schließen.

#### b) Wenn Ihr Staubsauger einen Textilbeutel\* besitzt:

- Entfernen Sie die Beutelhalterung (15) des Beutelfachs (7) – **fig. 16a**, entfernen Sie dann den Textilbeutel (18b) aus seiner Halterung (15), indem Sie ihn aus den Schienen herauschieben – **fig. 16b**.
- Öffnen Sie den Beutel mit dem Reißverschluss – **fig. 16c**, entleeren Sie ihn dann über einem Mülleimer – **fig. 16d**.

\* Je nach Modell: Es handelt sich um besondere Ausrüstung verschiedener Modelle oder optional erhältliches Zubehör.

- Reinigen Sie den Beutel mit klarem Wasser - **fig. 16e**.
- Lassen Sie ihn mindestens 24 Stunden trocknen (setzen Sie den Beutel erst wieder ein, wenn er vollkommen trocken ist) - **fig. 16f**.
- Schließen Sie den Textilbeutel wieder: Achten Sie darauf, dass der Reißverschluss **komplett geschlossen** ist - **fig. 16g** - bevor Sie den Beutel wieder in das Gerät setzen.
- Platzieren Sie den Textilbeutel in der Beutelhalterung, platzieren Sie ihn dann mit Hilfe der Schienen der Beutelhalterung (16) im Innern des Fachs - **fig. 16h**.
- Achten Sie darauf, dass der Textilbeutel und die Beutelhalterung (15) richtig positioniert sind, bevor Sie den Deckel (8) wieder schließen.

## Wechseln des mikrofilters\* (Ref. MT0005.01)

**Wichtig: Wechseln Sie den Mikrofilter\* alle 6 Monate.**

*Der Mikrofilter\* ist bei Ihrem Händler oder in den Kundendienstzentren erhältlich.*

- Öffnen Sie den Deckel (8) Ihres Staubsaugers - **fig. 14**, entfernen Sie dann den Beutel.
- Entfernen Sie das Schutzgitter des Motors (12) - **fig. 17a**.
- Entfernen Sie den Mikrofilter\* (13) - **fig. 17b**, und bewahren Sie das Schutzgitter des Motors\* (12) auf.
- Werfen Sie den Mikrofilter\* (13) in einen Mülleimer - **fig. 17c**.
- Platzieren Sie einen neuen Mikrofilter (13) auf dem Schutzgitter des Motors\* (12) - **fig. 17d**.
- Platzieren Sie die Zapfen in den Aussparungen - **fig. 17d**.
- Verriegeln Sie das Schutzgitter des Motors\* (12) - **fig. 17e**.
- Achten Sie darauf, dass das Schutzgitter des Motors\* (12) richtig positioniert ist, bevor Sie den Deckel (8) wieder schließen..

*Die Luft, die wir atmen, enthält Partikel, die Allergien verursachen können: Milbenlarven und Milbenkot, Schimmelpilze, Pollen, Rauch und Tierrückstände (Haare, Haut, Speichel, Urin). Besonders feine Partikel dringen tief in den Staubsauger ein, wo sie einen Brand verursachen oder die Saugfunktion insgesamt beeinträchtigen können. Die (H)EPA-Filter ((High) Efficiency Particulate Air Filter), das heißt (hoch)effiziente Filter für Luftpartikel, ermöglichen es, feinste Partikel zurückzuhalten. Dank des HEPA-Filters ist die in den Raum geblasene Luft gesünder als die angesaugte Luft.*

## Wechseln der hepa\*-filterkassette (ref. MT0007.01) für papierbeutel

**Wichtig: Ersetzen Sie die HEPA\*-Filterkassette MT0007.01 alle 6 Monate (je nach Nutzungshäufigkeit).**

*Die HEPA\*-Filterkassette Ref. MT0007.01\* ist bei Ihrem Händler oder in den Kundendienstzentren erhältlich.*

- Öffnen Sie den Deckel (8) Ihres Staubsaugers - **fig. 14**, entfernen Sie dann den Beutel - **fig. 15a**.
- Entfernen Sie die HEPA\*-Filterkassette (14a) - **fig. 18a-18b**.
- Werfen Sie die Kassette in einen Mülleimer - **fig. 18c**.
- Platzieren Sie die Zapfen der neuen HEPA-Filterkassette in den Aussparungen - **fig. 18d**.
- Verriegeln Sie die neue HEPA\*-Filterkassette (14a) (Ref. MT0007.01) in ihrem Fach - **fig. 18e**.
- Achten Sie darauf, dass die HEPA\*-Filterkassette (14a) richtig positioniert ist, bevor Sie den Deckel (8) wieder schießen.

## Reinigung der hepa\*-filterkassette (ref. RS-RT900034) für textilbeutel

**Achtung! Nur die HEPA\*-Filterkassette RS-RT900034 darf so gereinigt werden.**

**Wichtig: Reinigen Sie die HEPA-Filterkassette alle 6 Monate (je nach Nutzungshäufigkeit).**

*Die HEPA\*-Filterkassette Ref. RS-RT900034\* ist bei Ihrem Händler oder in den Kundendienstzentren erhältlich.*

- Öffnen Sie den Deckel (8) Ihres Staubsaugers - **fig. 14**, entfernen Sie dann den Beutel - **fig. 16a**.
- Entfernen Sie die HEPA\*-Filterkassette (14b) - **fig. 19a-19b**.
- Klopfen Sie die HEPA\*-Filterkassette (14b) über einem Mülleimer aus - **fig. 19c**.
- Halten Sie sie dann unter klares Wasser - **fig. 19d**, und lassen Sie sie mindestens 24 Stunden trocknen - **fig. 19e**.
- Achten Sie darauf, dass die HEPA\*-Filterkassette (14b) richtig trocken ist, bevor Sie sie wieder an ihren Platz setzen.
- Platzieren Sie die Zapfen in den Aussparungen - **fig. 19f**.
- Verriegeln Sie die HEPA\*-Filterkassette (14b) (Ref. RS-RT900034) in ihrem Fach - **fig. 19g**.
- Achten Sie darauf, dass die HEPA\*-Filterkassette (14b) richtig positioniert ist, bevor Sie den Deckel (8) wieder schießen.

## Reinigung des Staubsaugers

- Wischen Sie den Gerätekörper und die Zubehörteile mit einem feuchten, weichen Lappen ab, trocknen Sie sie dann.
- Wischen Sie den Deckel mit einem trockenen Lappen ab - **fig. 20**.
- Verwenden Sie keine aggressiven oder scheuernden Reinigungsprodukte.

## 6. BEI BETRIEBSSTÖRUNGEN

**Wichtig: Sobald Ihr Staubsauger nicht vorschriftsmäßig funktioniert oder einer Überprüfung unterzogen werden muss, ist er mit Hilfe des An-/Aus-Pedals auszuschalten.**

### Wenn Ihr Staubsauger sich nicht anschalten lässt:

- Das Gerät erhält keinen Strom: Überprüfen Sie, ob das Gerät korrekt angesteckt ist.

### Wenn Ihr Staubsauger nicht saugt:

- Ein Zubehörteil oder der Schlauch ist verstopft: Entfernen Sie die Verstopfung im Zubehörteil oder Schlauch.
- Der Deckel ist nicht richtig geschlossen: Überprüfen Sie, ob der Beutel richtig eingesetzt ist, und schließen Sie den Deckel wieder.

### Wenn Ihr Staubsauger weniger gut saugt, Lärm macht, pfeift:

- Ein Zubehörteil oder der Schlauch ist teilweise verstopft: Entfernen Sie die Verstopfung im Zubehörteil oder Schlauch.
- Der Beutel ist voll oder durch feinen Staub verstopft: Ersetzen Sie den Papierbeutel (18a) oder leeren Sie den Textilbeutel\* (18b).
- Der Filter ist verstopft:
  - **HEPA-Kassette\*** : Wechseln Sie die HEPA\*-Kassette (14a\*) (Ref. MT0007.01) und setzen Sie sie wieder in ihr Fach oder waschen Sie die HEPA\*-Filterkassette (14b\*) (Ref. RS-RT900034) wie beschrieben.
  - **Mikrofilter\***: Entfernen Sie den Mikrofilter\* und ersetzen Sie ihn durch einen neuen (Ref. MT0005.01).
- Der mechanische Saugkraftregler am Griff ist offen: Schließen Sie den mechanischen Saugkraftregler.

### Wenn die Füllstandsanzeige des Beutels rot bleibt:

- Der Beutel ist voll: Ersetzen Sie den Papierbeutel\* (18a) oder leeren Sie den Textilbeutel\* (18b).

### Wenn sich der Deckel nicht schließen lässt (wegen des Erkennungssystems (17)):

- Überprüfen Sie, ob der Beutel und die Beutelhalterung (15) vorhanden und richtig eingesetzt sind.

### Wenn die Düse schwer zu bewegen ist:

- Öffnen Sie den Regelschieber des Griffs, um die Saugkraft zu verringern.

### Wenn das Kabel nicht vollständig eingezogen wird:

- Das Kabel wird beim Einziehen langsamer: Ziehen Sie das Kabel nochmals heraus und drücken Sie auf das Pedal des Kabelaufwicklers.

### Wenn sich ihr Staubsauger beim staubsaugen selbsttätig ausschaltet:

- In diesem Fall ist der Überhitzungsschutz in Betrieb gegangen. Vergewissern Sie sich, dass der Schlauch und das Rohr nicht verstopft und die Beutel und Filter nicht voll sind. Lassen Sie den Staubsauger 30 Minuten lang abkühlen und nehmen Sie ihn dann wieder in Betrieb.

**Wenn das Problem weiterhin besteht, senden Sie Ihren Staubsauger an das nächste Kundendienstzentrum von Moulinex.**

## GARANTIE

- Dieses Gerät ist nur für private Haushaltszwecke bestimmt; bei unsachgemäßer, nicht der Gebrauchsanweisung entsprechender Verwendung kann die Marke nicht haftbar gemacht werden und die Garantie verfällt.
- Lesen Sie die Gebrauchsanweisung vor der ersten Verwendung Ihres Geräts aufmerksam: Eine nicht der Gebrauchsanweisung entsprechende Verwendung befreit Moulinex von jeglicher Haftung.

\* Je nach Modell: Es handelt sich um besondere Ausrüstung verschiedener Modelle oder optional erhältliches Zubehör.

## 7. ZUBEHÖRTEILE\*

ZUBEHÖRTEILE*	VERWENDUNG	ANBRINGEN DES ZUBEHÖRTEILS	VERKAUFSTELLEN
Saugdüse für Möbel	Zur Reinigung von Möbeln.	Stecken Sie die Saugdüse für Möbel auf das Rohrende.	Autorisierte Servicezentren von Moulinex
Kombinierte Fugendüse und Minibürste	Um Ecken und schwer zugängliche Stellen zu säubern.	Stecken Sie die kombinierte Fugendüse /Minibürste auf das Schlauch- oder Rohrende.	
Parkettdüse	Für empfindliche Böden.	Stecken Sie die Parkettdüse auf das Rohrende.	
Mini-Turbobürste	Zur gründlichen Reinigung von Möbelbezügen.	Stecken Sie die Mini-Turbobürste auf das Rohrende.	
Turbobürste	Zum Entfernen von Fäden und Tierhaaren aus den Teppichen und Teppichböden.	Stecken Sie die Turbobürste auf das Rohrende.	

## 8. UMWELT

Entsprechend den geltenden Vorschriften, ist das ausgediente Gerät unbrauchbar zu machen: Ziehen und scheiden Sie das Stromkabel ab, bevor Sie das Gerät entsorgen.



**Denken Sie an den Schutz der Umwelt!**

- ① Ihr Gerät enthält zahlreiche wieder verwertbare oder recycelbare Materialien.
- ➔ Bringen Sie das Gerät zur Entsorgung zu einer Sammelstelle Ihrer Stadt oder Gemeinde.

## 7. المُلحقات\*

مُحَلِّقَات*	الإِستِعْمَال	تُرْكُوب المُلْحَق	مَكَان الشَّرَاء
فُوّهة الأثاث	لتنظيف الأثاث	يُرْكَب مُلْحَق تنظيف الأثاث في نهاية الأنبوب	
أداة الشقوق القابلة للتحويل الى فرشاة	لتنظيف الزوايا والأماكن التي يصعب الوصول إليها	تُرْكَب أداة الشقوق القابلة للتحويل الى فرشاة في نهاية الأنبوب أو الخرطوم	
فُوّهة الباركيه	للأرضيات الناعمة	تُرْكَب فُوّهة الباركيه في نهاية الأنبوب	مركز خدمة MOULINEX المُعْتَمَد
فرشاة ميني تيربو	تنظيف أعماق الأثاث القماشى	تُرْكَب فرشاة ميني تيربو في نهاية الأنبوب	
فرشاة تيربو	لإزالة شعر الحيوانات والجزئيات المتغلغلة في السجاد والموكيت	تُرْكَب فرشاة تيربو في نهاية الأنبوب	

AR

## 8. البيئَة

تبعاً للأنظمة السارية المفعول، وقبل التخلّص من منتج لم يعد قيد الإِستِعْمَال، يجب تعطيل عمله : لذلك ، يجب فصل عن التيار وقطع السلك الكهربائي التابع له قبل التخلص منه.



### حماية البيئَة أولاً

- ① يحتوي هذا المنتج على مواد ذات قيمة صناعية ، ويمكن إعادة استعمالها أو معالجتها.
- ② يرجى ايداع المنتج لدى الجهات المحلية المُختَصّة بمعالجة المهملات.

\* حسب الموديل : هذه القطع مُخصّصة لبعض الموديلات المُحدّدة أو أنها مُلْحَقَات إختيارية يمكن شراؤها بشكل مستقل.

## 6. إستكشاف الأعطال

**هام :** في حال ملاحظتك قصوراً في أداء المكنتسة الكهربائية ، وقبل القيام بأي إجراء في هذا الصدد، يُرجى إيقاف المكنتسة عن التشغيل بواسطة دواسة ON/OFF.

### إذا توقفت مكنتستك عن العمل

- قد يكون المنتج غير موصل بالتيار. تأكد بأن المنتج موصل بشكل صحيح بالتيار الكهربائي.

### إذا لم يعد هناك شفط

- قد يكون الخرطوم أو أحد الملحقات مسدود. خُصّ الخرطوم أو الملحق من الإسداد.
- قد لا يكون الغطاء مغطى بشكل صحيح: تأكد بأن كيس الغبار في مكانه الصحيح وأغلق الغطاء ثانية.

### إذا انخفض معدل الشفط في مكنتستك الكهربائية، وبدأ يصدر عنها ضجيج وصفير.

- يكون الخرطوم أو أحد الملحقات قد انسد جزئياً. تخلص من الإسداد .
- الكيس قد تشبع بالغبار: استبدل الكيس الورقي\* (18a)، أو أفرغ الكيس القماشي\* (18b).
- نظام الترشيح مشبع :
- **خرطوشة\* HEPA:** استبدل خرطوشة\* HEPA (14a\*) (مرجع MT0007.01) وأرجعها الى الحقيبة الخاصة بها، أو نظّف خرطوشة فلتر\* HEPA (14b\*) (مرجع RS-RT900034) حسب الخطوات الموضحة آنفاً.
- **ميكرو فلتر :** انزع ميكرو فلتر واستبدله بأخر جديد (مرجع :MT0005.01).
- قد يكون منظم قوة الشفط الميكانيكي على المقبض مفتوحاً : إغلق منظم الشفط الميكانيكي\* .

### إذا بقي مؤشّر امتلاء الكيس باللون الأحمر

- الكيس قد امتلأ. ضع كيساً ورقياً\* (18a) جديداً، أو أفرغ الكيس القماشي\* (18b).

### إذا لم تتمكن من إغلاق الغطاء (مُستكشف وجود الكيس (17))

- يرجى التأكد من وجود كيس ودعامة الكيس (15) في مكانهما، وتأكد من وضعهما إذا كان صحيحاً.

### إذا وجدت صعوبة في تحريك مُلحَق الشفط

- افتح منظم قوة الشفط الموجود على المقبض لتخفيف قوة الشفط.

### إذا كان السلك الكهربائي لا يلتف الى آخره

- السلك الكهربائي يتحرك ببطء أثناء الإلتفاف: اسحب السلك الكهربائي إلى آخره ثم اضغط على دواسة لف السلك الكهربائي أوتوماتيكياً.

### إذا كانت مكنتستك الكهربائية تتوقف أثناء عملية الشفط

- \* تم تشغيل الحماية الحرارية. تحقّق من عدم انسداد الأنابيب أو الخرطوم المرن أو إشباع الكيس والمرشحات (الفلاتر). دع المكنتسة الكهربائية تبرد لمدة 30 دقيقة قبل إعادة تشغيلها.

إذا بقيت المشكلة ولم تجد لها حلاً، إعرض مكنتستك على أقرب مركز خدمة MOULINEX مُعتمد

## الضمانة

- صمّم هذا المنتج للإستعمال المنزلي فقط، إن أي استعمال إحترافي أو أي استعمال خاطيء، أو عدم التقيد بالإرشادات المرفقة ينتج عنه تعطيل المنتج، لن يتحمل المصنّع أية مسؤولية قانونية عنه، وبالتالي تلغى الضمانة.

### إقرأ تعليمات الإستعمال بدقّة قبل أن تستعمل المنتج للمرة الأولى :

- إن أي استعمال لا يتفق مع هذه التعليمات، يُعفي MOULINEX من تحمل أي مسؤولية قانونية عنه.

\* حسب الموديل : هذه القطع مُخصصة لبعض الموديلات المُحددة أو أنها ملحقات إختيارية يمكن شراؤها بشكل مستقل.

- ضع كيساً جديداً في دعامة الكيس، ثم ضع القاعدة داخل الحُجيرة بواسطة تزلجها على السكة (16) - شكل 16h.
- يرجى التأكد بأن الكيس القماشي وحاملة الكيس (15) يأخذان مكانهما الصحيح داخل المكنتسة قبل إغلاق الغطاء (8).

## تغيير ميكرو فلتر\* (مرجع: MT0005.01)

هام : يجب استبدال ميكرو فلتر\* كل ٦ أشهر

يتوفر الميكرو فلتر\* في المحلات التجارية أو في أحد مراكز الخدمة المعتمدين.

- افتح غطاء (8) مكنتستك الكهربائية - شكل 14 - وافصل كيس الغبار.
- انزع شبكة\* حماية المٌحرك (12) - شكل 17a.
- إنزع الميكرو فلتر\* (13) - شكل 17b - وحافظ على شبكة حماية المٌحرك\* (12).
- تخلص من الميكرو فلتر\* في سلّة المهملات - شكل 17c.
- ضع ميكرو فلتر\* جديد (13) في شبكة حماية المٌحرك\* (12) - شكل 17d.
- ازلج الأطراف في الفتحات - شكل 17d.
- إقفل البرغي على حماية المٌحرك\* (12) - شكل 17e.
- يرجى التأكد بأن شبكة\* حماية المٌحرك (12) تأخذ موقعها الصحيح قبل أن تُغلق الغطاء (8).

يحتوي الهواء الذي نتفسه على جزيئات دقيقة قد تُسبب الحساسية : البرقات، براز سوس الغبار، العفن، حبوب اللقاح، الدخان، وبقايا الحيوانات (الشعر، الجلد، العباب والبول). هذه الجزيئات الدقيقة جداً يمكنها أن تتغلغل عميقاً في الجهاز التنفسي، وتتسبب بالالتهابات، مما يؤثر على وظائف الجهاز التنفسي بأكملها.

فلتر (H)EPA (فلتر جزيئات الهواء العالي الفعالية)، يقوم بتصفية أصغر الجزيئات الموجودة في الهواء. ويفضل فلتر (H)EPA، يُصحح الهواء في الغرفة نقياً أكثر من الهواء الذي تم شفطه في المكنتسة الكهربائية.

## تغيير خرطوشة فلتر HEPA\* (مرجع: MT0007.01) (المناسبة للأكياس الورقية)

هام : يجب استبدال خرطوشة فلتر\* HEPA 01 MT0007.01 كل ٦ أشهر (حسب كثرة الإستعمال)

تتوفر خرطوشة فلتر\* HEPA 01 MT0007.01 في المحلات التجارية أو في أحد مراكز الخدمة المعتمدين.

- افتح غطاء (8) مكنتستك الكهربائية - شكل 14 - وافصل كيس الغبار - شكل 15.
- انزع خرطوشة فلتر\* HEPA (14a) - شكل 18a - شكل 18b.
- تخلص من الخرطوشة في سلّة المهملات - شكل 18c.
- ازلج أطراف خرطوشة فلتر\* HEPA في الفتحات - شكل 18d.
- إقفل البرغي على خرطوشة فلتر\* HEPA (14a) (مرجع: MT0007.01) في حُجيرتها - شكل 18e.
- يرجى التأكد بأن خرطوشة فلتر\* HEPA (14a) تأخذ موقعها الصحيح قبل أن تُغلق الغطاء (8).

## تنظيف خرطوشة فلتر HEPA\* (مرجع: RS-RT900034) (المناسبة للأكياس القماشية)

تنبيه: عملية التنظيف هذه هي حصرية لخرطوشة فلتر\* HEPA مرجع: RS-RT900034

هام : يجب تنظيف خرطوشة فلتر\* HEPA RS-RT900034 كل ٦ أشهر (حسب كثرة الإستعمال)

تتوفر خرطوشة فلتر\* (H)EPA RS-RT900034 في المحلات التجارية أو في أحد مراكز الخدمة المعتمدين.

- افتح غطاء (8) مكنتستك الكهربائية - شكل 14 - وافصل كيس الغبار - شكل 16a.
- أفرغ خرطوشة فلتر\* HEPA (14b) فوق سلّة المهملات - شكل 19c.
- اغسل الخرطوشة تحت الماء الجاري - شكل 19d واتركها لكي تجفّ لمدة لا تقل عن ٢٤ ساعة
- يرجى التأكد بأن خرطوشة فلتر\* HEPA (14b) قد جفت تماماً قبل إعادتها الى المكنتسة.
- ازلج أطراف الخرطوشة في الفتحات - شكل 19f.
- إقفل البرغي على خرطوشة فلتر\* HEPA (14a) (مرجع: RS-RT900034) في حُجيرتها - شكل 19g.
- يرجى التأكد بأن خرطوشة فلتر\* HEPA (14a) تأخذ موقعها الصحيح قبل أن تُغلق الغطاء (8).

## تنظيف المكنتسة الكهربائية

- نظّف جسم المكنتسة الكهربائية والملحقات بواسطة قطعة قماش رطبة، ثم جففهم تماماً.
- نظّف الغطاء بواسطة قطعة قماش جافة - شكل 20.
- لا تستعمل مواد تنظيف كاشطة أو حارقة من أجل التنظيف.

\* حسب النمويل : هذه القطع مخصصة لبعض الموديلات المحددة أو أنها ملحقات إختيارية يمكن شراؤها بشكل مستقل.

## 4. الإستعمال

### تركيب أجزاء المنتج

- أدخل الخرطوم (19) بقوة في فتحة الشفط (9) ثم ادركه حتى يصل الى وضعية الإقفال - شكل 1.
- لنزع الخرطوم، ادركه في الإتجاه المعاكس ثم اسحبه - شكل 2.
- إذا كانت مكنتك الكهربائية مزودة بانبوب تلسكوبي\* (20): ادفع زر المشبك الى الأمام، مدد الانبوب حسب الطول الذي تريد، ثم حرر زر المشبك لكي يُقفل على الأنبوب في مكانه الصحيح - شكل 3.
- أو، ركب الأنبوبين\* (21) بتدويرهما قليلاً - شكل 4.
- ركب وصلة الأنبوب\* (22) إذا كان ذلك ضرورياً.
- ركب الملحق المناسب في طرف الأنبوب:
- لتنظيف السجاد والموكيت: استعمل فوهة الشفط الرئيسية (فوهة لجميع أنواع البلاط) (23)، بحيث تكون الفرشاة مدفوعة الى الداخل - شكل 5. أو استعمل فرشاة تبريد\* (27 أو 28\*).
- لتنظيف الأرضيات الخشبية والبلاط: استعمل فوهة الشفط الرئيسية (فوهة لجميع أنواع البلاط) (23)، بحيث تكون الفرشاة مسحوبة الى الخارج - شكل 6. أو للحصول على أفضل النتائج، استعمل فوهة الباركيه\* (24) مباشرة.
- لتنظيف الزوايا والأماكن التي يصعب الوصول اليها: استعمل أداة الشقوق التي يمكن تحويلها الى فرشاة (26) في الموقع المُسطح.
- لتنظيف قطع الأثاث والأسطح الهشة: استعمل أداة الشقوق التي يمكن تحويلها الى فرشاة (26)، أو فوهة الأثاث القماشية\* (25).

**تحذير! أوقف تشغيل مكنتك الكهربائية دائماً وافصلها عن التيار الكهربائي قبل استبدال أي ملحقات.**

### توصيل المنتج بالتيار الكهربائي وتشغيله

- مدد السلك الكهربائي الى آخره، أوصل المكنتة بالتيار الكهربائي (شكل 7)، واضغط على دواصة ON/OFF (2) - شكل 8.
- اضبط قوة الشفط يدوياً بواسطة زر القوة الموجود على المقبض: افتح منظم قوة الشفط لكي تتمكن من زيادة أو تخفيف قوة الشفط، مثلاً عند تنظيف الأسطح الهشة - شكل 9.

### تخزين ونقل المنتج

- بعد كل إستعمال، أوقف مكنتك الكهربائية عن التشغيل بالضغط على دواصة ON/OFF (2) - شكل 8، ثم افصلها عن التيار - شكل 10.
- خزن السلك الكهربائي بالضغط على دواصة لف السلك (3) - شكل 11.
- في الوضعية العمودية، ضع الفوهة (23) في حجيبة تخزين في المنتج (1b) - شكل 12.
- في الوضعية الأفقية، ضع الفوهة (23) في حجيبة تخزين في المنتج (1a) - شكل 13.
- يمكنك نقل مكنتك الكهربائية بواسطة مقبض الحمل بكل سهولة.

## 5. التنظيف والصيانة

**هام! أوقف تشغيل مكنتك الكهربائية دائماً وافصلها عن التيار الكهربائي قبل أي عملية تنظيف أو صيانة**

### تغيير كيس الغبار

- مؤشر امتلاء الكيس (4) يشير الى أن الكيس أصبح مُشبعاً. إذا لاحظت نقصاً في فعالية المكنتة الكهربائية، ضع مفتاح القوة على الحد الأقصى ووجه الفوهة نحو الأرض. فإذا بقي مؤشر امتلاء الكيس في اللون الأحمر، استبدل الكيس.
- انزع الخرطوم المرن (19) من فتحة الشفط (9) - شكل 2.
- افتح غطاء (8) المكنتة الكهربائية - شكل 14.

**(a) إذا كانت مكنتك الكهربائية مزودة بكيس ورفي\*:**

- انزع دعامة الكيس (15) من الحجيبة الخاصة بالكيس (7) - شكل 15a، ثم افصل الكيس الورقي (18a) عن القاعدة (15) بواسطة تزلجه على السكة - شكل 15b.
- تخلص من الكيس المُستهلك في صندوق القمامة - شكل 15c.
- ضع كيساً جديداً في دعامة الكيس (15) - شكل 15d، ثم ضع القاعدة داخل الحجيبة بواسطة تزلجه على السكة (16) - شكل 15e.
- يرجى التأكد بأن الكيس وحاملة الكيس يأخذان مكانهما الصحيح داخل المكنتة.

**(b) إذا كانت مكنتك الكهربائية مزودة بكيس قماشية\*:**

- انزع دعامة الكيس (15) من الحجيبة الخاصة بالكيس (7) - شكل 16a، ثم افصل الكيس القماشية (18b) عن الدعامة (15) بواسطة تزلجه على السكة - شكل 16b.
- افتح الكيس القماشية بواسطة السحاب - شكل 16c، ثم افرغه في صندوق القمامة - شكل 16d.
- نظف الكيس القماشية تحت الماء الجارية - شكل 16e.
- اترك الكيس القماشية لكي يجف تماماً لمدة ٢٤ ساعة على الأقل (لا تعيد الكيس الى المكنتة إذا لم يجف تماماً) - شكل 16f.
- اغلق الكيس القماشية: تأكد بأن السحاب قد تم إقفاله الى آخره - شكل 16g، قبل تركيبه في مكانه داخل المكنتة الكهربائية.

\* حسب النموذج: هذه القطع مُخصصة لبعض الموديلات المحددة أو أنها ملحقات اختيارية يمكن شراؤها بشكل مستقل.

3. دُوَاسَة لف السلك الكهربائي
4. مؤشّر امتلاء كيس الغبار
5. شبكة مخرج الهواء
6. مقبض للحمل
7. حجيرة كيس الغبار
8. غطاء
9. فتحة الشفط
10. فتاحة الغطاء
11. حجيرة تخزين أداة الشقوق القابلة للتحويل الى فرشاة
12. شبكة حماية المحرك
13. ميكرو فيلتر (مرجع: MT0005.01)
14. a - خرطوشة فلتر HEPA (مرجع: MT0007.01) مناسبة لأكياس الغبار الورقية
- b - خرطوشة فلتر HEPA (مرجع: RS-RT900034) مناسبة لأكياس الغبار القماشية
- مكنتك الكهربائية مزودة إما بميكرو فيلتر\* أو بخرطوشة فلتر HEPA\*
15. داعمة لكيس الغبار
16. سكة لداعمة الكيس
17. مستكشف وجود الكيس

## الملحقات

18. أكياس
  - a - كيس ورقي\* (مرجع: MT0005.01)
  - b - كيس قماشي
19. خرطوم مرن مع مقبض وتحكم ميكانيكي بقوة الشفط
20. انبوب تلسكوبي\*
21. أنابيب\*
22. انبوب للتوصيل\*
23. فوهة لجميع أنواع البلاط\*
24. فوهة للماركيه\*
25. فوهة للأثاث القماشي\*
26. أداة للشقوق قابلة للتحويل الى فرشاة
27. فرشاة تيربو\*
28. فرشاة ميني تيربو\*

AR

## 3. قبل الإستعمال للمرة الأولى

### إزالة التغليف

أنزع التغليف عن المنتج، احتفظ ببطاقة الكفالة، واقرأ الإرشادات والتعليمات بعناية قبل الشروع باستعمال هذا المنتج للمرة الأولى.

### ضوابط هامة للسلامة

- في كل مرة قبل الإستعمال، مدد سلك المكنسة الكهربائي الى آخره.
- لا تدع السلك يتعقد أو يستقر فوق زوايا حادة.
- في حال استعملت وصلة كهربائية، تأكد بأنها في حالة ممتازة، وقادرة على تحمل القوة التي تتطلبها مكنستك الكهربائية.
- تم تجهيز مكنستك الكهربائية بحماية لتفادي زيادة تسخين المحرك. في بعض الحالات ( كاستخدام العصا فوق مقعد أو كرسي...) تعمل الحماية تلقائياً وقد تنبعت من الجهاز ضوضاء غير اعتيادية وغير مؤذية.
- لا تحرك المكنسة الكهربائية بواسطة شد السلك الكهربائي، بل يجب تحريكها بواسطة مقبض الحمل.
- لا ترفع المنتج بحمله من السلك الكهربائي مطلقاً.
- لا تفصل التيار عن المنتج بواسطة شد السلك الكهربائي.
- لا تشغل المكنسة الكهربائية دون وجود كيس الغبار أو بدون نظام الترشيح : ميكروفلتر\* أو خرطوشة فلتر\* HEPA.
- يرجى التأكد بأن جميع الفلترات (13 + 12 أو 14) مركبة في أماكنها الصحيحة.
- استعمل فقط ملحقات وفلترات MOULINEX الأصلية.
- استعمل فقط ملحقات MOULINEX الأصلية.
- في حال صعوبة الحصول على ملحقات وفلترات لمكنستك الكهربائية، اتصل بقسم MOULINEX لخدمة الزبائن.
- أوقف مكنستك الكهربائية عن التشغيل وافصلها عن التيار الكهربائي بعد كل استعمال .
- أوقف مكنستك الكهربائية دائماً عن التشغيل وافصلها عن التيار الكهربائي قبل القيام بآلية تنظيف أو صيانة.

\* حسب الموديل : هذه القطع مُخصصة لبعض الموديلات المُحددة أو أنها ملحقات إختيارية يمكن شراؤها بشكل مستقل.

## 1. إرشادات من أجل السلامة

من أجل سلامتك، يخضع هذا المنتج لجميع الأحكام والمعايير التقنية وقوانين السلامة السارية المفعول. (قانون التيار المنخفض، قانون التوافقية الكهرومغناطيسية، قانون البيئة.. الخ).

من أجل سلامتك، يخضع هذا المنتج لجميع الأحكام والمعايير التقنية وقوانين السلامة السارية المفعول. (قانون التيار المنخفض، قانون التوافقية الكهرومغناطيسية، قانون البيئة.. الخ).

لم يعد هذا المنتج للإستعمال بواسطة أشخاص (بمن فيهم الأطفال) ممن لا يتمتعون بالقدرة الجسدية أو بالإمكانات العقلية، أو إذا كانوا يعانون من القصور أو النقص في الخبرة أو المعرفة، ما لم يكونوا تحت رعاية شخص لديه المعرفة التامة والدراية في استعمال هذا المنتج، من أجل سلامتهم.

يجب مراقبة الأطفال والتأكد من أنهم لا يلعبون بالمنتج.

يمكن أن يستعمل هذا المنتج بواسطة الأطفال الذين لا تقل أعمارهم عن الثامنة، أو بواسطة الأشخاص الذين لا يتمتعون بقدرات بدنية أو عقلية كاملة، أو ممن لديهم نقص في الخبرة والمعرفة، إلا إذا خضعوا للمراقبة أو إذا أعطوا التعليمات والإرشادات الواضحة عن كيفية إستعمال المنتج بطريقة آمنة، وادركوا الأخطار التي قد تنتج عن الإستعمال الخاطيء. لا يسمح للأطفال أن يتخذوا هذا المنتج للعب. لا يسمح للأطفال القيام بأعمال التنظيف والصيانة ما لم يكونوا فوق سن الثامنة (8) من عمرهم، وأن يكونوا تحت مراقبة شخص مسؤول عن سلامتهم. يرجى الإبقاء على المنتج والسلك الكهربائي التابع له بعيدين عن متناول الأطفال الذين تقل أعمارهم عن الثامنة.

لا تستعمل هذا المنتج في الحالات التالية: إذا كان السلك الكهربائي تالفاً. لتجنب جميع الأخطار المحتملة، فإن السلك الكهربائي بالإضافة إلى نظام لف السلك في الممكنة الكهربائية من الضروري استبدالهما بواسطة مركز خدمة روبنيتا المعتمد.

### شروط الإستعمال

- مكنتك الكهربائية هي منتج كهربائي: يجب استعمالها وتشغيلها في ظروف عادية.
- يجب استعمال المكنتة الكهربائية وحفظها بعيداً عن متناول الأطفال. لا تترك المكنتة الكهربائية دون مراقبتك عندما تكون في حالة تشغيل.
- يرجى إبقاء نهايات الخراطيم والفوهة بعيدة عن العينين والأذنين.
- لا تشفط الأسطح الرطبة، أو أي نوع من السوائل أو المواد الحارة، المواد الدقيقة والناعمة جداً (بودرة، اسمنت، رماد، الخ..)، قطع حادة كبيرة (زجاج)، مواد خطيرة ( مواد تحليلية، مواد كاشطة، الخ...)، المواد الكيماوية (أسيد، منظفات، الخ..)، المواد القابلة للإشتعال أو الانفجار (بتترول - أو المواد التي تدخل الكحول في تركيبها).
- لا تفعم المنتج بالماء، ولا ترشه بالماء. ولا تخزنه خارج المنزل.
- لا تستعمل المنتج إذا سقط أرضاً وظهرت عليه علامات العطب أو إذا لم يعد يؤدي العمل بشكل عادي.
- في هذه الحالة لا تفتح المنتج بنفسك، ولكن يرجى عرضه على أقرب مركز خدمة MOULINEX معتمد، أو بقسم خدمة الزبائن.

### مصادر الطاقة الكهربائية

- تأكد من أن توتر شبكة الكهرباء عندك يتناسب مع مكنتك الكهربائية: سوف تجد هذه المعلومات في لوحة التعريف على المنتج.
- أوقف تشغيل المكنتة، وافصلها عن التيار الكهربائي:-
- فوراً بعد كل إستعمال
- قبل تغيير أحد الملحقات
- قبل كل عملية تنظيف أو صيانة، وقبل تنظيف الفلتر.

### التصليحات

- يجب أن يتم تصليح المنتج بواسطة متخصصين لإستبدال القطع التالفة بقطع أصلية.
- إنه من الخطر جداً أن تقوم بتصليح المنتج بنفسك.

## 2. وصف أجزاء المنتج

- 1 - توكيف أفقي
- 2 - توكيف عمودي
- 2 توكيف دواسة "تشغيل/توقف" (OFF/ON)

\* حسب الموديل: هذه القطع مخصصة لبعض الموديلات المحددة أو أنها ملحقات إختيارية يمكن شراؤها بشكل مستقل.

## 7. لوازم جانبی \*

محل خریدن ابزار	جاسازی وسایل جانبی	به کار بردن	لوازم جانبی *
مراکز خدمات مجاز Moulinex	سرلوله رومبلی را در انتهای لوله نصب کنید.	برای تمیز کردن رومبلی	سرلوله رومبلی
	ابزار شکاف قابل تبدیل به برس را در انتهای هر چیز ضخیم یا لوله ثابت کنید.	برای گوشه ها و نقاط سخت برای رسیدن	ابزار شکاف قابل تبدیل به برس
	سرلوله پارکت را در انتهای لوله نصب کنید.	برای کف اتاق آسیب پذیر	سرلوله پارکت
	برس توربو کوچک را در انتهای لوله نصب کنید.	برای تمیز کردن کامل پارچه رومبلی	برس توربو کوچک
	برس توربو را در انتهای لوله نصب کنید.	برای برداشتن موی حیوانات و الیاف پیچ خورده در قالیچه و فرش	برس توربو

FA

## 8. محیط زیست

با توجه به قوانین و مقررات جاری، هر دستگاه از کار افتاده باید قطعا" غیر قابل استفاده شود. بنابراین، قبل از دور انداختن دستگاه، سیم را از برق بکشید و قطع کنید.



به محیط زیست فکر کنید!

- ① دستگاه شما حاوی مواد با ارزشی است که می تواند احیاء یا بازیافت شود.
- ② آن را در یک نقطه جمع آوری زباله های مدنی ملی قرار دهید.

**اگر جاروبرقی شما کار نمی کند**

- دستگاه به برق وصل نیست : بررسی کنید که دستگاه به درستی متصل شده باشد .

**اگر جاروبرقی شما مکش ندارد**

- یا لوازم جانبی و یا لوله شلنگ تا حدی مسدود شده است: لوازم جانبی یا لوله شلنگ را باز کنید .
- درب به درستی بسته نشده است: موقعیت کیسه را بررسی کنید و درب را دوبار ببندید .

**اگر جاروبرقی شما به درستی کار نمی کند یا صدای سوت ایجاد می کند**

- یا لوازم جانبی و یا شلنگ تا حدی مسدود شده است: لوازم جانبی یا شلنگ را باز کنید .
- کیسه پر یا اشباع شده با گرد و غبار باریک است: کیسه کاغذی\* (18a) را تعویض کنید یا کیسه نساجی\* (18b) را تخلیه کنید .
- سیستم تصفیه اشباع شده است:
- کاست HEPA\* : کاست HEPA\* (14a\*) (مرجع MT0007.01) را تغییر دهید و آن را در محفظه خود قرار دهید یا کاست فیلتر HEPA\* (14b\*) (مرجع RS-RT900034) را برطبق روش برقرار تمیز کنید .
- میکروفیلتر\* : میکروفیلتر\* را بردارید و آن را با یک میکروفیلتر جدید عوض کنید (مرجع MT0005.01)
- کنترل قدرت دستی\* در گیره باز است: کنترل قدرت دستی را ببندید .

**اگر چراغ اخطار تغییر کیسه قرمز بماند**

- کیسه اشباع شده است: کیسه کاغذی\* (18a) را تعویض کنید یا کیسه نساجی\* (18b) را تخلیه کنید .

**اگر درب بسته نمی شود (شناسائی حضور کیسه (17))**

- بررسی کنید که آیا یک کیسه و یک محافظ کیسه (15) دزیر جای خود قرار دارد و مطمئن شوید که آنها به درستی قرار دارند .

**اگر حرکت پیوست مکش دشوار است**

- رگلاتور بر روی دسته را به منظور کاهش قدرت ممش باز کنید .

**اگر سیم برق کاملاً پیچید شود**

- سیم آهسته پائین می آمد و در عین حال پیچیده می شد: سی برق را دوباره بکشید و پدال پیچیدن سیم را فشار دهید .

**اگر جاروبرقی توقف کند در حالی که کار می کند**

- دستگاه محافظ گرم شدن بیش از حد به کار انداخته شده است. بررسی کنید که لوله و پایپ مسدود نشده است. آن را برای سرد شدن به مدت 30 دقیقه قبل از استفاده مجدد از جاروبرقی رها کنید .

اگر مشکل همچنان ادامه دارد، جاروبرقی خود را به مرکز خدمات مجاز محلی ببرید .

**ضمانت**

- این دستگاه فقط برای استفاده داخلی در نظر گرفته شده است؛ هرگونه سوء استفاده و یا استفاده که با دستورالعمل مطابقت ندارد، نام تجاری را از مسئولیت آزاد نموده و ضمانت لغو خواهد شد .
- همیشه دستورالعمل ها را قبل از استفاده از دستگاه خود برای اولین بار با دقت بخوانید: آنچه با دستورالعمل مطابقت ندارد، Moulinex را از همه مسئولیت ها آزاد می کند .

## تغییر میکروفیلتر\* (مرجع MT0005.01)

مهم: میکروفیلتر\* را هر 6 ماه تغییر دهید.

میکروفیلتر\* در فروشگاه های خرده فروشی محلی شما و یا در یکی از مراکز خدمات مجاز ما در دسترس است.

- درب (8) جاروبرقی خود را باز کنید - تصویر 14 - و کیسه را بردارید.
- شبکه\* حفاظت از موتور (12) را بردارید - تصویر 17a.
- میکروفیلتر\* (13) را بردارید - تصویر 17b و شبکه حفاظت از موتور (12) را نگه دارید.
- میکروفیلتر\* (13) را در سطل زباله بیاندازید - تصویر 17c.
- میکروفیلتر جدید (13) را در شبکه\* حفاظت از موتور (12) قرار دهید - تصویر 17d.
- لبه ها را در شکاف ها قرار دهید - تصویر 17d.
- در شبکه\* (12) حفاظت از موتور پیچ کنید - تصویر 17e.
- اطمینان حاصل کنید که شبکه\* حفاظت از موتور به درستی در جای خود قرار گرفته است (12) قبل از آنکه درب (8) را ببندید.

هوایی که تنفس می کنیم حاوی ذراتی است که می تواند آلرژی را باشد: لارو و فصله حیوانات، کپک، گرده گیاهان دود، و ضایعات حیوانی (پوست، مو، بزاق، ادرار). ریزترین ذرات با نفوذ عمیق بر سیستم تنفسی، باعث التهاب و تغییر عملکرد تنفسی به طور کلی می گردد.

فیلتر HEPA (فیلتر با کفایت ذرات ریز هوا)، حتی ریزترین ذرات را فیلتر می کند. تشکر از فیلتر HEPA (H) هوایی که به اتاق برگردانده می شود تمیزتر از هوای فضای اتاق است.

## تغییر کاست فیلتر HEPA\* (مرجع: MT0007.01) مناسب برای کیسه های کاغذی

مهم: کاست فیلتر HEPA\* - MT0007.01 هر 6 ماه (برطبق تعداد استفاده)

کاست فیلتر HEPA\* (مرجع MT0007.01) در فروشگاه خرده فروشی محلی شما یا در یکی از مراکز خدمات مجاز ما در دسترس می باشد.

- درب (8) جاروبرقی را باز کنید - تصویر 4 - و کیسه را بردارید - تصویر 15a.
- کاست فیلتر HEPA\* (14a) را بردارید - تصویر 18a - 18b.
- کاست را در سطل زباله بیاندازید - تصویر 18c.
- لبه های کاست فیلتر HEPA\* را در شیارها حرکت دهید - تصویر 18d.
- کاست\* جدید فیلتر HEPA (14a) (مرجع MT0007.01) را در محفظه آن پیچ کنید - تصویر 18e.
- اطمینان حاصل کنید که کاست\* فیلتر HEPA (14a) به درستی قرار گرفته است قبل از آنکه درب (8) بسته شود.

## تمیز کردن کاست\* فیلتر HEPA\* (مرجع: RS-RT00034) مناسب برای کیسه های کاغذی نساجی\*

توجه: این روش تمیز کردن به طور انحصاری برای کاست\* فیلتر HEPA (مرجع: RS-RT900034) محفوظ می باشد.

مهم: کاست فیلتر HEPA RS-RT900034 را هر 6 ماه تمیز کنید (برطبق تعداد استفاده).

کاست فیلتر HEPA (H) (مرجع: RS-RT900034) در فروشگاه خرده فروشی یا در یکی از مراکز خدمات مجاز ما در دسترس می باشد.

- درب (8) جاروبرقی خود را باز کنید - تصویر 14، سپس کیسه را بردارید - تصویر 16a.
- کاست فیلتر HEPA\* (14b) را بردارید - تصویر 19a - 19b.
- کاست فیلتر HEPA\* (14b) را روی سطل زباله بیرون بکشید - تصویر 19c.
- زیر آب روان بشوئید - تصویر 19d و اجازه دهید به مدت حداقل 24 ساعت خشک شود - تصویر 19e.
- اطمینان حاصل کنید که کاست فیلتر HEPA\* (14b) کاملاً خشک شده قبل از آنکه دوباره گذاشته شود.
- لبه ها را به درون شیارها حرکت دهید - تصویر 19f.
- در کاست فیلتر HEPA\* (14b) (مرجع: RS-RT900034) پیچ کنید - تصویر 19g.
- قبل از بستن درب (8) به خوبی قرار داده شده است.

## تمیز کردن جاروبرقی

- بدنه جاروبرقی و لوازم جانبی را با یک پارچه نرم مرطوب پاک نموده، و سپس خشک کنید.
- درب را با یک پارچه خشک پاک کنید - تصویر 20.
- از استفاده از هرگونه مواد پاک کننده، یا محصولات خورده و یا ساینده خودداری کنید.

## 6. عیب یابی

نکته مهم: اگر شما متوجه شوید که جاروبرقی شما به خوبی کار نمی کند، آن را قبل از اعمال هرگونه بررسی، با استفاده از پدال ON/OFF خاموش کنید.

\* بسته به مدل: یعنی تجهیزات ویژه ای برای برخی از مدل ها و یا لوازم جانبی اختیاری..

- اگر جاروبرقی شما مجهز به لوله تلسکوپی (20)\* باشد: دکمه تنظیم را به جلو فشار دهید، لوله را تا آنجا که لازم است بیرون بکشید و سپس فشار دهید تا آن را در محل مسدود کنید - **تصویر 3**. در غیر این صورت، هر دو لوله (21)\* را با کمی چرخاندن جمع کنید - **تصویر 4**.
  - لوله اضافه\* (22) را در صورت لزوم نصب کنید.
  - لوازم جانبی لازم را به انتهای لوله یا لب به لب جاسازی کنید:
  - برای قالیچه و فرش: از سرلوله تمام سطوح (23) با برس جمع شده (**تصویر 5**) یا برس توربو\* (الیاف و موی حیوانات) (27\* یا 28\*) استفاده کنید.
  - برای کف اتاق چوبی و سفت: از لوله چند سطحی (23) در موقعیت برس بیرونی (**تصویر 6**) یا "برای بهترین نتایج" از سرلوله پارکت\* (24) استفاده کنید.
  - برای گوشه ها و نقاط سخت برای رسیدن: از سرلوله شکاف / برس (26) در موقعیت صاف استفاده کنید.
  - برای سطوح رومبلی و ظرفی: از طرف برس سرلوله شکاف / برس (26) یا سرلوله رومبلی\* (25) استفاده کنید.
- توجه!** همیشه جاروبرقی خود را قبل از تعویض لوازم جانبی خاموش نموده و از برق بکشید.

### وصل کردن سیم برق به پریز و روشن کردن دستگاه

- سیم برق را کاملاً باز کنید، جاروبرقی خود را به پریز برق وصل کنید (**تصویر 7**) و پدال روشن/خاموش را فشار دهید.
- روشن/خاموش (2) - **تصویر 8**.
- قدرت مکش را با استفاده از کلید برق دستی واقع در دسته تنظیم کنید: تهویه را به منظور کاهش قدرت مکش باز کنید، برای مثال بر روی سطوح شکننده ... - **تصویر 9**.

### ذخیره سازی و حمل دستگاه

- پس از استفاده، جاروبرقی خود را با فشار بر پدال روشن/خاموش (2) خاموش کنید - **تصویر 8** - و از پریز برق جدا کنید (**تصویر 10**). با فشار بر پدال پیچیدن (3)، سیم را ذخیره کنید - **تصویر 11**.
- در موقعیت عمودی، سرلوله (23) را در محفظه ذخیره سازی خود در دستگاه قرار دهید (1b) - **تصویر 12**.
- در موقعیت افقی، سرلوله (23) را در محفظه ذخیره سازی خود در دستگاه قرار دهید (1a) - **تصویر 13**.
- شما ممکن است جاروبرقی خود را به راحتی به لطف دستگیره حمل کنید (6).

## 5. تمیز کردن و نگهداری

**نکته مهم:** همیشه قبل از نگهداری یا تمیز کردن جاروبرقی خود را خاموش نموده یا از پریز برق بکشید.

**تعویض کیسه**

- نشانگر پر کیسه (4) پر شدن یا اشباع کیسه را نشان می دهد. در صورت کاهش کفایت راندمان دستگاه، قدرت را در حداکثر تنظیم کنید و سرلوله را بالای سطح زمین نگه دارید. اگر نشانگر پر کیسه قرمز باقی بماند، کیسه را تعویض کنید.
- شلنگ قابل انعطاف (19) را از شکاف مکش (9) بردارید - **تصویر 2**.
- درب (8) جاروبرقی را بردارید - **تصویر 14**.

**(a) اگر جاروبرقی شما مجهز به کیسه کاغذی\* می باشد:**

- محفظه کیسه (15) را از محافظ کیسه (7) بردارید - **تصویر 15a**، سپس کیسه کاغذی (18a) را با سر دادن از میان خطر راه آهن ها، از پایه (15) آن بردارید - **تصویر 15b**.
- کیسه را در سطل زباله بباندازید - **تصویر 15c**.
- کیسه جدید را با محافظ کیسه (15) قرار دهید - **تصویر 15d**، سپس پایه را در داخل محفظه با سر دادن آن در خط راه آهن ها (16) قرار دهید - **تصویر 15e**.
- مطمئن شوید که کیسه و محافظ کیسه قبل از بستن درب (8) به درستی قرار گرفته اند.

**(b) اگر جاروبرقی شما مجهز به کیسه نساجی\* می باشد:**

- محافظ کیسه (15) را از محافظ کیسه (7) بردارید - **تصویر 16a**، سپس کیسه نساجی (18b) را از محافظ آن (15) با سر دادن از بین تیغه ها بردارید - **تصویر 16b**.
- کیسه نساجی را با استفاده از زب زب باز کنید - **تصویر 16c** - سپس آن را بالای یک سطل زباله تخلیه کنید - **تصویر 16d**.
- کیسه را با آب روان تمیز کنید - **تصویر 16e**.
- کیسه را برای خشک شدن به مدت 24 ساعت رها کنید (کیسه را سر جای خود قرار ندهید تا کاملاً خشک شود) - **تصویر 16f**.
- کیسه نساجی را ببندید: مطمئن شوید که زب کاملاً بسته شده است - **تصویر 16g** قبل از آنکه آن را در داخل دستگاه قرار دهید.
- کیسه نساجی جدید در محافظ کیسه قرار دهید، سپس پایه را در داخل محفظه با سر دادن در تیغه ها (16) قرار دهید - **تصویر 16h**.
- مطمئن شوید که کیسه نساجی و محافظ کیسه (15) به درستی قرار گرفته است قبل از آنکه درب (8) را ببندید.

\* بسته به مدل، یعنی تجهیزات ویژه ای برای برخی از مدل ها و یا لوازم جانبی اختیاری.

## 2. شرح

1. a - پارکینگ افقی
- b - پارکینگ عمودی
2. پدال روشن/خاموش (OFF/ON)
3. پدال ماریجی سیم
4. نشانگر کامل کیسه
5. کوره خروجی هوا
6. دسته حمل
7. محفظه کیسه
8. درب
9. شکاف مکش
10. دریچه باز کردن درب
11. محفظه ذخیره سازی برای ابزار شکاف قابل تبدیل به برس
12. \*شبکه حفاظت از موتور
13. میکروفیلتر (مرجع: MT0005.01)
14. a - کاست فیلتر HEPA (مرجع: MT0007.01)، مناسب لاکتاس برای کیسه های کاغذی
- b - کاست فیلتر HEPA (مرجع: RS-RT900034)، مناسب لاکتاس الغبار القماشية
15. محافظ کیسه
16. متصدی محافظ کیسه
17. نمایانگر حضور کیسه
18. کیسه
- a - کیسه کاغذی\* (مرجع: MT0005.01)
- b - کیسه نساجی
19. شلنگ انعطاف پذیر با دست نگه داشتن و کنترل قدرت مکانیکی
20. لوله تلسکوپي\*
21. لوله\*
22. لوله رابط\*
23. سر لوله تمام سطوح\*
24. سر لوله پارکت\*
25. سر لوله رومبلی\*
26. ابزار شکاف قابل تبدیل به برس
27. برس "توربو"\*
28. برس "توربو" کوچک\*

جارو برقی شما با یک مایکروفیلتر HEPA\* مجهز شده است

FA

## 3. قبل از اولین استفاده

### باز کردن بسته بندی

دستگاه خود را باز کنید، فرم تضمین خود را نگه دارید و قبل از استفاده از دستگاه خود برای اولین بار، دستورالعمل را با دقت بخوانید.

### اقدامات احتیاطی

- هر بار قبل از استفاده، سیم برق را کاملاً باز کنید.
- از فشرده شدن سیم یا کشیدن به لبه های تیز خودداری کنید.
- اگر از یک سیم رابط استفاده می کنید، بررسی کنید که در شرایط بی عیب و نقص و مناسب برای جاروبرقی شما می باشد.
- جارو برقی شما با یک دستگاه محافظ در برابر گرم شدن بیش از موتور نصب شده است. در موارد خاص، (با استفاده از شلنگ انعطاف پذیر بر روی صندلی، و غیره) این دستگاه می لرزد و ممکن است سر و صدای غیر معمول ایجاد کند. این مورد اهمیتی ندارد.
- جاروبرقی را با کشیدن سیم برق حرکت ندهید، دستگاه باید فقط با استفاده از دسته حمل و نقل خود حرکت داده شود.
- از سیم برق برای بلند کردن دستگاه استفاده نکنید.
- هرگز دستگاه را با کشیدن سیم برق قطع نکنید.
- هرگز جارو برقی را بدون کیسه و یا بدون سیستم تصفیه در محل استفاده نکنید: میکروفیلتر\* یا کاست فیلتر HEPA\*
- اطمینان حاصل کنید که فیلتر (14 یا 13 + 12) به درستی قرار داده شده است.
- فقط از لوازم جانبی و فیلتر اصل Moulinex استفاده کنید.
- فقط از لوازم جانبی اصل Moulinex استفاده کنید.
- اگر هرگونه مشکلی در پیدا کردن لوازم جانبی یا فیلتر برای این جاروبرقی دارید، با خدمات مشتری Moulinex تماس بگیرید.
- جاروبرقی خود را هر بار پس از استفاده خاموش نموده و از پریز برق بکشید.
- همیشه قبل از تعمیر و نگهداری یا تمیز کردن، جاروبرقی خود را خاموش نموده و از پریز برق بکشید.

## 4. استفاده

### مونتاژ قطعات از دستگاه

- لوله (19) را به صورت پایدار و محکم در شکاف (10) جاروبرقی قرار داده و به نوبه خود ببیچید - تصویر 1.
- برای بیرون کشیدن لوله، به جهت مخالف داخل شوید و بکشید - تصویر 2.

\* بسته به مدل، یعنی تجهیزات ویژه ای برای برخی از مدل ها و یا لوازم جانبی اختیاری..

## 1. توصیه های ایمنی

برای ایمنی شما، این دستگاه مطابق با استانداردها و مقررات مربوطه (ولتاژ پایین، سازگاری الکترومغناطیسی، دستورات محیط زیست، و غیره) می باشد.

- این دستگاه برای استفاده افراد (شامل کودکان) با نارسائی های جسمی، حسی یا روانی یا اشخاص بدون تجربه و آگاهی ساخته نشده است، مگر آنکه تحت نظارت فردی که مسئول ایمنی آنها بوده یا آموزش استفاده از دستگاه را به آنها داده باشد. باید مراقب کودکان بود که با دستگاه بازی نکنند.
- این دستگاه می تواند توسط کودکان حداقل 8 سال و افرادی که دارای نارسائی های جسمی، فکری و روانی می باشند و نیز اشخاص بدون تجربه و آگاهی استفاده شود، در صورتیکه آموزش مناسب به آنها داده شده باشد و از خطرات احتمالی مطلع باشد. کودکان نباید با دستگاه بازی کنند. تمیز کردن و نگهداری نباید توسط کودکان انجام گیرد مگر آنکه آنها حداقل 8 ساله بوده تحت نظارت یک فرد مسئول باشند. دستگاه و سیم آن را دور از دسترس کودکان زیر 8 سال نگه دارید.
- در صورت آسیب سیم برق، از استفاده از دستگاه خودداری کنید. برای پیش گیری از هرگونه خطر، سیستم پیچیدن سیم و سیم جاروبرقی باید فقط توسط مرکز خدمات مجاز مولینکس تعویض گردد.

### شرایط استفاده

- جارو برقی شما یک دستگاه الکتریکی است: آن فقط باید در شرایط عادی استفاده شود.
- استفاده و ذخیره دستگاه را دور از دسترس کودکان انجام دهید. از رها کردن دستگاه بدون مراقب اکیدا خودداری کنید.
- سر لوله یا انتهای لوله را در نزدیکی چشم ها یا گوش ها قرار ندهید.
- از جارو کردن سطوح مرطوب با آب یا هر مایع دیگر، مواد داغ، مواد بسیار نرم و صاف (کچ، سیمان، خاکستر...)، زباله های بزرگ تیز (شیشه)، محصولات های مضر (حلال، مواد ساینده...)، محصولات تهاجمی (اسید، محصولات تمیز کننده...)، محصولات قابل اشتعال یا مواد منفجره (بنزین یا الکل) خودداری کنید.
- هرگز دستگاه را در آب غوطه ور نکنید، از ریختن آب روی دستگاه و ذخیره آن در خارج خودداری کنید.
- در صورت سقوط یا صدمه قابل مشاهده روی دستگاه، یا عدم عملکرد طبیعی، از استفاده از دستگاه خودداری کنید.
- در این صورت، دستگاه را باز نکرده و به نزدیک ترین مرکز خدمات مجاز ارسال نمائید یا با خدمات مشتری مولینکس تماس حاصل فرمائید.

### منبع قدرت برق

- بررسی کنید که ولتاژ جاروبرقی شما با منبع برق رسانی داخلی مطابقت داشته باشد: شما این اطلاعات را در دستگاه پیدا می کنید.
- دستگاه را خاموش نموده و از پریز برق جدا کنید:
  - بلافاصله پس از هر بار استفاده،
  - قبل از هر تغییر لوازم جانبی،
  - قبل از هر پاکسازی یا تعمیر و نگهداری، و قبل از تغییر فیلتر.

### تعمیرات

تعمیرات باید فقط توسط متخصصان با استفاده از قطعات یدکی اصلی انجام شود. تعمیرات انجام شده توسط کاربران می تواند خطرناک باشد.