

USER MANUAL



TABLE DES MATIÈRES

1. INFORMATIONS DE SÉCURITÉ.....	3
2. CONSIGNES DE SÉCURITÉ.....	4
3. INSTALLATION.....	6
4. DESCRIPTION DE L'APPAREIL.....	10
5. BANDEAU DE COMMANDE.....	11
6. SÉLECTEUR ET TOUCHES.....	14
7. PROGRAMMES	16
8. RÉGLAGES.....	21
9. AVANT LA PREMIÈRE UTILISATION.....	22
10. UTILISATION QUOTIDIENNE.....	23
11. CONSEILS.....	28
12. ENTRETIEN ET NETTOYAGE.....	29
13. EN CAS D'ANOMALIE DE FONCTIONNEMENT.....	34
14. VALEURS DE CONSOMMATION.....	38
15. CARACTÉRISTIQUES TECHNIQUES.....	39
16. ACCESSOIRES.....	39
17. GARANTIE.....	40

POUR DES RÉSULTATS PARFAITS

Merci d'avoir choisi ce produit AEG. Nous l'avons conçu pour qu'il vous offre des performances irréprochables pour longtemps, en intégrant des technologies innovantes qui vous simplifient la vie grâce à des caractéristiques que vous ne trouverez pas forcément sur des appareils ordinaires. Veuillez prendre quelques instants pour lire cette notice afin d'utiliser au mieux votre appareil.

Visitez notre site Internet pour :



Obtenir des conseils d'utilisation, des brochures, de l'aide, des informations :
www.aeg.com/webselfservice



Enregistrez votre produit pour obtenir un meilleur service :
www.registreaeg.com



Acheter des accessoires, consommables et pièces de rechange d'origine pour votre appareil :
www.aeg.com/shop

SERVICE APRÈS-VENTE

Utilisez toujours des pièces d'origine.

Avant de contacter le service après-vente, assurez-vous de disposer des informations suivantes : Modèle, PNC, numéro de série.

Vous trouverez ces informations sur la plaque signalétique.

 Avertissement/Consignes de sécurité

 Informations générales et conseils

 Informations en matière de protection de l'environnement

Sous réserve de modifications.

1. ⚠ INFORMATIONS DE SÉCURITÉ

Avant d'installer et d'utiliser cet appareil, lisez soigneusement les instructions fournies. Le fabricant ne pourra être tenu pour responsable des blessures et dégâts résultant d'une mauvaise installation ou utilisation. Conservez toujours les instructions dans un lieu sûr et accessible pour vous y référer ultérieurement.

1.1 Sécurité des enfants et des personnes vulnérables

- Cet appareil peut être utilisé par des enfants de plus de 8 ans, ainsi que des personnes dont les capacités physiques, sensorielles et mentales sont réduites ou dont les connaissances et l'expérience sont insuffisantes, à condition d'être surveillés ou d'avoir reçu des instructions concernant l'utilisation sécurisée de l'appareil et de comprendre les risques encourus.
- Ne laissez pas les enfants jouer avec l'appareil.
- Les enfants de moins de 3 ans doivent être tenus éloignés de l'appareil en permanence lorsqu'il est en fonctionnement.
- Ne laissez pas les emballages à la portée des enfants et jetez-les convenablement.
- Ne laissez pas les détergents à la portée des enfants.
- Tenez les enfants et les animaux éloignés du hublot de l'appareil lorsque celui-ci est ouvert.
- Les enfants ne doivent pas nettoyer ni entreprendre une opération de maintenance sur l'appareil sans surveillance.

1.2 Sécurité générale

- Ne modifiez pas les caractéristiques de cet appareil.
- Respectez la charge maximale de 9 kg (reportez-vous au chapitre « Tableau des programmes »).
- La pression de l'eau en service au niveau du point d'entrée en provenance de l'arrivée d'eau doit être comprise entre 0,5 bar (0,05 MPa) et 8 bar (0,8 MPa).

- Les orifices d'aération situés à la base (si présents) ne doivent pas être obstrués par de la moquette, un tapis, ou tout type de revêtement de sol.
- L'appareil doit être raccordé à l'arrivée d'eau à l'aide des tuyaux neufs fournis, ou d'autres tuyaux neufs fournis par le service après-vente agréé.
- N'utilisez pas de tuyaux provenant d'anciens appareils.
- Si le câble d'alimentation est endommagé, il doit être remplacé par le fabricant, un service de maintenance agréé ou un technicien qualifié afin d'éviter tout danger lié à l'électricité.
- Avant toute opération d'entretien, éteignez l'appareil et débranchez la fiche de la prise secteur.
- Ne pulvérisez pas d'eau ni de vapeur à haute pression pour nettoyer l'appareil.
- Nettoyez l'appareil avec un chiffon humide. Utilisez uniquement des produits de lavage neutres. N'utilisez pas de produits abrasifs, de tampons à récurer, de solvants ni d'objets métalliques.

2. CONSIGNES DE SÉCURITÉ

2.1 Installation

- Retirez l'intégralité de l'emballage et les boulons de transport.
- Conservez les boulons de transport en lieu sûr. Si l'appareil doit être de nouveau déplacé, les boulons doivent être réutilisés pour maintenir le tambour en place et éviter tout dégât interne.
- Soyez toujours vigilants lorsque vous déplacez l'appareil car il est lourd. Utilisez toujours des gants de sécurité et des chaussures fermées.
- N'installez pas et ne branchez pas un appareil endommagé.
- Suivez scrupuleusement les instructions d'installation fournies avec l'appareil.
- N'installez pas l'appareil ou ne l'utilisez pas dans un endroit où la température ambiante est inférieure à 0 °C ou dans un endroit exposé aux intempéries.
- L'appareil doit être installé sur un sol plat, stable, résistant à la chaleur et propre.
- Assurez-vous que de l'air circule entre l'appareil et le sol.
- Réglez les pieds pour laisser un espace suffisant entre l'appareil et le sol.
- N'installez pas l'appareil dans un endroit où il ne pourrait pas être complètement ouvert.
- Ne placez aucun récipient sous l'appareil pour récupérer tout éventuel écoulement. Contactez le service après-vente agréé pour connaître les accessoires disponibles.

2.2 Branchement électrique

- L'appareil doit être relié à la terre.

- Utilisez toujours une prise de courant de sécurité correctement installée.
- Vérifiez que les données électriques figurant sur la plaque signalétique correspondent à celles de votre réseau. Si ce n'est pas le cas, contactez un électricien.
- N'utilisez pas d'adaptateurs multiprises ni de rallonges.
- Veillez à ne pas endommager la fiche secteur ni le câble d'alimentation. Le remplacement du cordon d'alimentation de l'appareil doit être effectué par notre service après-vente agréé.
- Ne branchez la fiche d'alimentation à la prise de courant qu'à la fin de l'installation. Assurez-vous que la prise de courant est accessible une fois l'appareil installé.
- Ne touchez jamais le câble d'alimentation ni la fiche avec des mains mouillées.
- Ne tirez jamais sur le câble d'alimentation pour débrancher l'appareil. Tirez toujours sur la fiche.
- Cet appareil est conforme aux directives CEE.
- Cet appareil est exclusivement destiné à une utilisation domestique.
- Suivez les consignes de sécurité figurant sur l'emballage du produit de lavage.
- Ne placez pas de produits inflammables ou d'éléments imbibés de produits inflammables à l'intérieur ou à proximité de l'appareil, ni sur celui-ci.
- Veillez à retirer tout objet métallique du linge.
- Ne touchez pas la vitre du hublot pendant le déroulement d'un programme. La vitre peut être chaude.

2.5 Maintenance

- Pour réparer l'appareil, contactez un service après-vente agréé.
- Utilisez exclusivement des pièces d'origine.

2.6 Mise au rebut



AVERTISSEMENT!

Risque de blessure ou d'asphyxie.

- Débranchez l'appareil de l'alimentation électrique et de l'arrivée d'eau.
- Coupez le câble d'alimentation au ras de l'appareil et mettez-le au rebut.
- Retirez le dispositif de verrouillage du hublot pour empêcher les enfants et les animaux de s'enfermer dans le tambour.
- Jetez l'appareil en vous conformant aux exigences locales relatives à la mise au rebut des Déchets d'équipements électriques et électroniques (DEEE).

2.3 Raccordement à l'arrivée d'eau

- Veillez à ne pas endommager les tuyaux de circulation d'eau.
- Avant d'installer des tuyaux neufs, des tuyaux n'ayant pas servi depuis longtemps, lorsqu'une réparation a été effectuée ou qu'un nouveau dispositif a été installé (compteurs d'eau, etc.), laissez l'eau s'écouler jusqu'à ce qu'elle soit parfaitement propre et claire.
- Pendant et après la première utilisation de l'appareil, vérifiez qu'aucune fuite n'est visible.

2.4 Utilisation



AVERTISSEMENT!

Risque de blessure, de choc électrique, d'incendie, de brûlures ou de dommage matériel à l'appareil.

3. INSTALLATION



AVERTISSEMENT!
Reportez-vous aux chapitres
concernant la sécurité.

3.1 Déballage



AVERTISSEMENT!
Retirez l'intégralité de
l'emballage et les boulons
de transport avant d'installer
l'appareil.



AVERTISSEMENT!
Servez-vous de gants.

1. Retirez le film externe. Si nécessaire, utilisez un cutter.

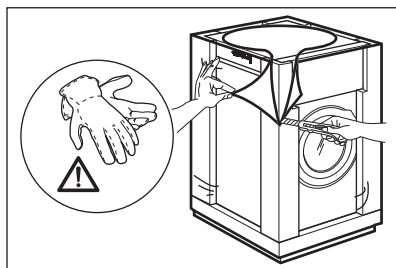

2. Retirez la partie supérieure en carton et tous les matériaux d'emballage en polystyrène.

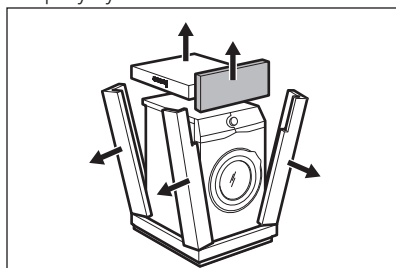

3. Retirez le film interne.

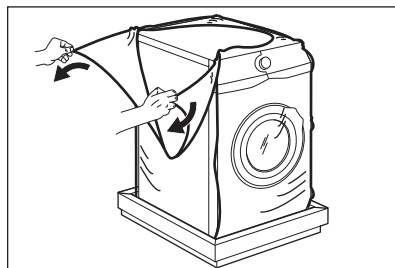

4. Ouvrez le hublot et retirez la cale en polystyrène du joint du hublot, ainsi que tous les articles présents dans le tambour.

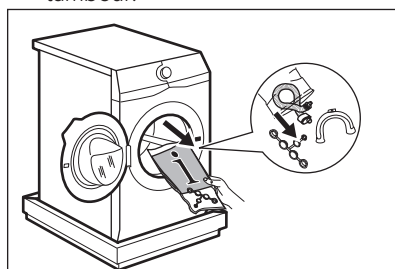

5. Couchez avec soin l'appareil sur le dos.
6. Placez le bloc en polystyrène de l'avant au sol, sous l'appareil.



Assurez-vous de ne pas endommager les tuyaux.

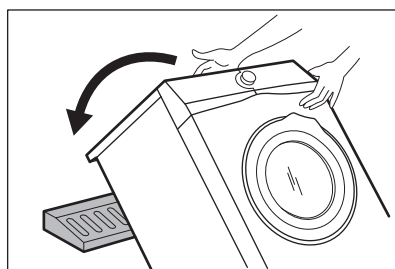

7. Retirez la protection en polystyrène en bas de l'appareil.

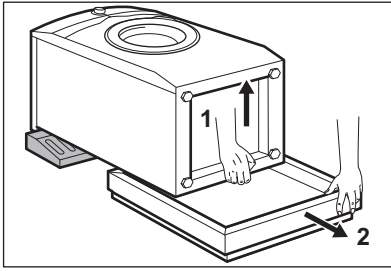

8. Remettez l'appareil en position verticale.

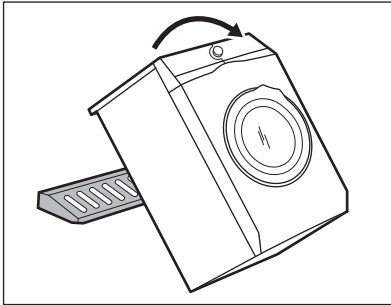

9. Retirez le câble d'alimentation électrique et le tuyau de vidange de leurs supports.

i Il est possible de voir de l'eau s'écouler du tuyau d'évacuation. Cette eau provient des tests effectués sur l'appareil en usine.

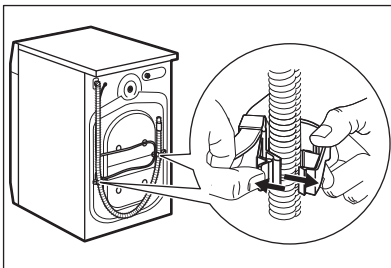

10. Dévissez les trois boulons à l'aide de la clé fournie avec l'appareil.

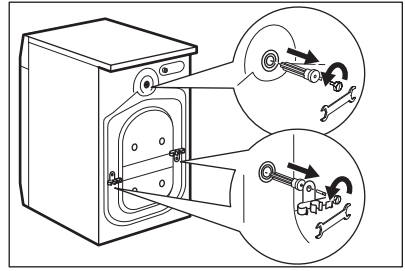

11. Retirez les entretoises en plastique.
12. Placez les caches en plastique, fournis dans le sachet du manuel d'utilisation, dans les trous.

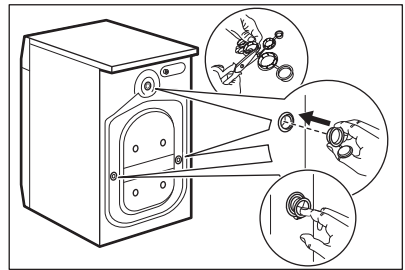

i Nous vous recommandons de conserver l'emballage et les boulons de transport en vue d'un éventuel déplacement de l'appareil.

3.2 Positionnement et mise de niveau

1. Placez l'appareil sur un sol plat et dur.

i Assurez-vous que la circulation de l'air sous l'appareil ne soit pas entravée par des tapis. Veillez à ce que l'appareil ne touche pas le mur ni d'autres éléments.

2. Desserrez ou serrez les pieds jusqu'à ce que l'appareil soit de niveau.



AVERTISSEMENT!

Ne placez ni carton, ni bois, ni autre matériau sous les pieds de l'appareil pour le mettre de niveau.

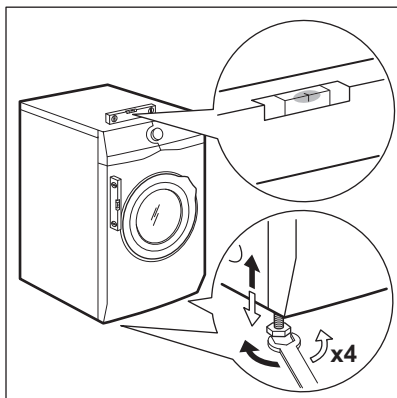

L'appareil doit être de niveau et stable.

- i** Une mise de niveau correcte évite les vibrations, le bruit ou des déplacements de l'appareil au cours de son fonctionnement.

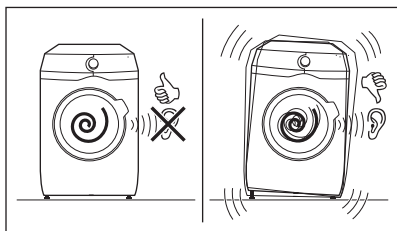

3.3 Tuyau d'arrivée d'eau

1. Raccordez le tuyau d'arrivée d'eau à l'arrière de l'appareil.
2. Placez-le vers la droite ou la gauche, en fonction de la position de votre robinet d'eau.

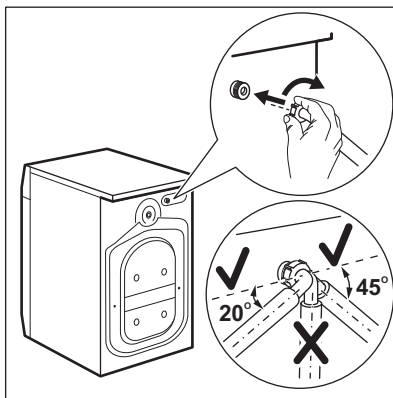

- i** Assurez-vous que le tuyau d'arrivée d'eau n'est pas en position verticale.
3. Si nécessaire, desserrez la bague de serrage pour bien le positionner.
 4. Raccordez le tuyau d'arrivée d'eau à un robinet d'eau froide fileté (3/4 pouce).

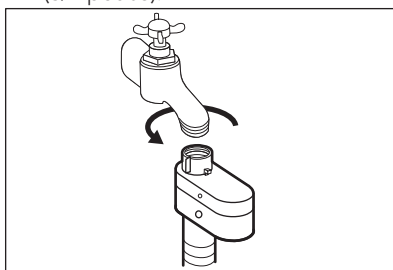

ATTENTION!

Assurez-vous que les raccords ne fuient pas.



N'utilisez pas de rallonge si le tuyau d'alimentation est trop court. Contactez le service après-vente pour remplacer le tuyau d'alimentation.

3.4 Dispositif d'arrêt de l'eau

Le tuyau d'arrivée d'eau est équipé d'un dispositif de protection contre les dégâts des eaux. Si le tuyau devait se détériorer à cause d'une usure naturelle, ce dispositif bloquerait l'arrivée d'eau à l'appareil.

La partie rouge dans la fenêtre « **A** » témoigne de ce dysfonctionnement.

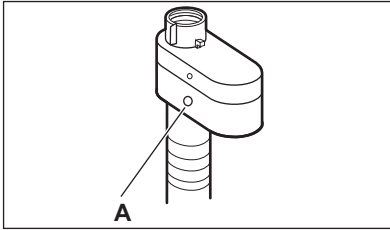

Dans ce cas, fermez le robinet d'arrivée d'eau et contactez le service après-vente agréé pour faire remplacer le tuyau.

3.5 Vidange de l'eau

Le tuyau de vidange doit être installé à une hauteur du sol comprise entre 60 et 100 cm.

Il est possible de raccorder le tuyau de vidange de différentes façons :

1. Formez un U avec le tuyau de vidange et placez-le autour du guide de tuyau en plastique.

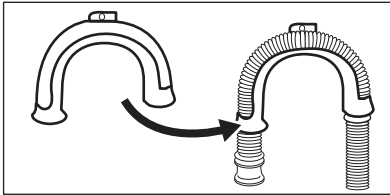

2. **Sur le bord d'un évier** : attachez le guide au robinet d'eau ou au mur.

- i** Veillez à ce que le guide de tuyau en plastique ne puisse pas se déplacer lors de la vidange de l'appareil.

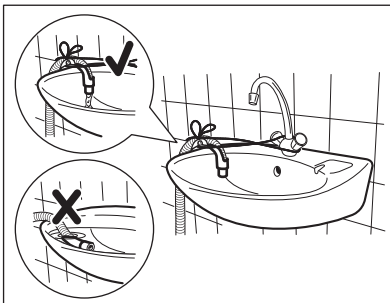

- i** Vérifiez que l'extrémité du tuyau de vidange n'est pas plongée dans l'eau. Il pourrait y avoir un reflux d'eau sale dans l'appareil.

3. **À une conduite fixe dotée d'une ventilation spéciale** : insérez directement le tuyau dans la conduite d'évacuation. Reportez-vous à l'illustration.

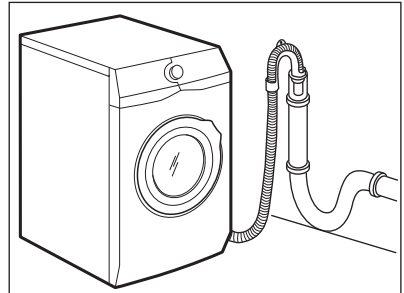

- i** L'extrémité du tuyau de vidange doit être ventilée en permanence, c'est-à-dire que le diamètre interne du conduit d'évacuation (minimum 38 mm - min. 1,5 po) doit être supérieur au diamètre externe du tuyau de vidange.

4. Si l'extrémité du tuyau de vidange ressemble à l'image, vous pouvez l'insérer directement dans la conduite fixe.

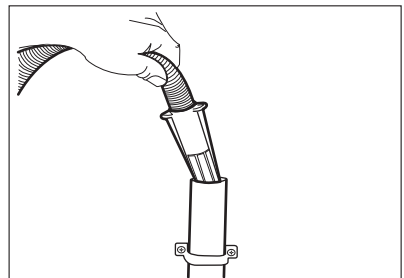

5. Sans le guide de tuyau en plastique : Placez le tuyau de vidange dans le siphon et serrez-le avec une attache. Reportez-vous à l'illustration.

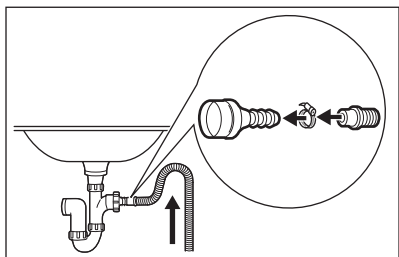

i Veillez à ce que le tuyau de vidange fasse une boucle afin d'éviter que des particules passent de l'évier à l'appareil.

- Placez le tuyau directement dans une conduite de vidange murale intégrée et serrez-le avec une attache.

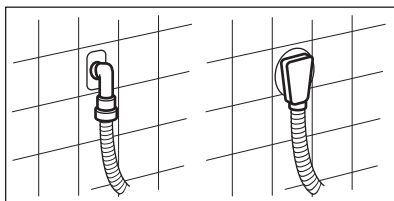

La longueur maximale du tuyau de vidange est de 400 cm. Contactez le service après-vente agréé pour obtenir d'autres longueurs de tuyaux de vidange et des rallonges.

4. DESCRIPTION DE L'APPAREIL

4.1 Caractéristiques spéciales

Votre nouveau lave-linge répond à toutes les exigences modernes pour un traitement du linge efficace et respectueux, en réduisant la consommation d'eau, d'énergie et de produit de lavage.

- La technologie **Oko-Mix a été** conçue pour protéger les fibres des tissus grâce aux différentes phases de pré-mélange qui dissolvent d'abord le produit de lavage puis l'assouplissant dans l'eau avant de les libérer dans le linge. Ainsi, chaque fibre est traitée et lavée.
- La technologie **ProSense détecte** la quantité de linge et calcule la durée du programme en 30 secondes. Le programme de lavage est défini sur mesure pour la charge et le type de linge, sans consommer davantage de

temps, d'énergie ou d'eau que nécessaire.

- La vapeur est un moyen rapide et simple de rafraîchir les vêtements. Les programmes à la vapeur éliminent les odeurs et les plis en douceur sur les textiles secs, facilitant ainsi le repassage. L'option **Vapeur Plus** termine chaque cycle par une phase de vapeur douce qui détend les fibres et réduit le froissage. Le repassage est alors plus simple !
- L'option **Détachage** pré-traite les taches tenaces pour optimiser l'efficacité du détachant.
- Grâce à l'option **Soft Plus**, l'assouplissant est réparti de façon uniforme sur le linge et pénètre en profondeur dans les fibres pour une douceur parfaite.

4.2 Vue d'ensemble de l'appareil

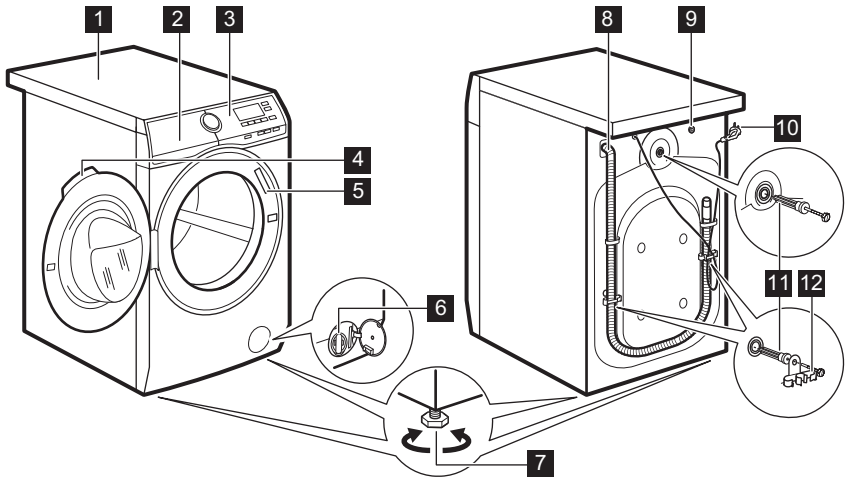







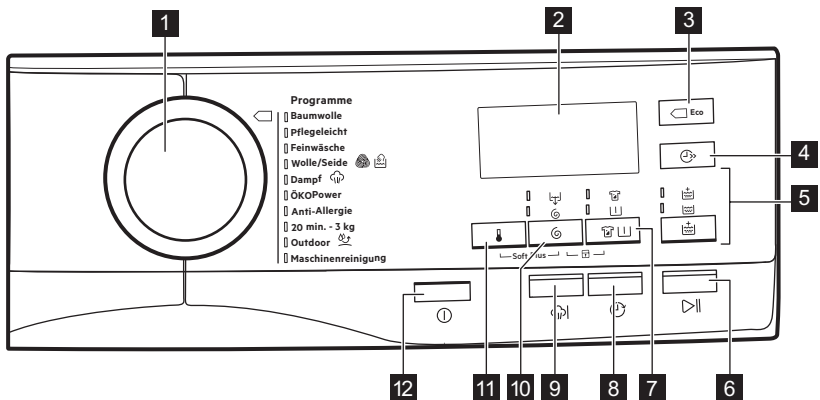











- | | |
|---|---|
| 1 Plan de travail | 8 Tuyau de vidange |
| 2 Distributeur de produit de lavage | 9 Raccord du tuyau d'arrivée d'eau |
| 3 Bandeau de commande | 10 Câble d'alimentation électrique |
| 4 Poignée d'ouverture du hublot | 11 Boulons de transport |
| 5 Plaque signalétique | 12 Support du tuyau |
| 6 Filtre de la pompe de vidange | |
| 7 Pieds pour la mise de niveau de l'appareil | |

5. BANDEAU DE COMMANDE



5.1 Description du bandeau de commande

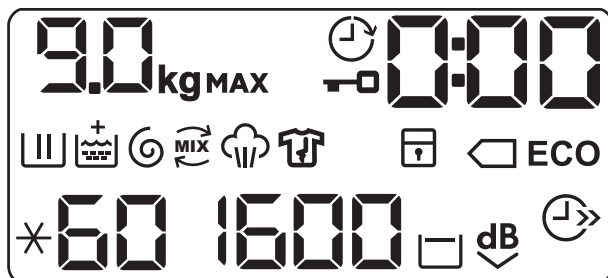

- 1 Sélecteur de programme
- 2 Affichage
- 3 Appuyez sur la touche Éco (Eco) 
- 4 Touche Gain de temps (Gain de temps) 
- 5 Touche Rinçage plus (Rinçage) 
 - Option « Rinçage plus » (Rinçage plus) 
 - Annuler la phase de lavage - option Rinçage uniquement (Rinçage uniquement) 
- 6 Touche Départ/Pause (Départ/Pause) 
- 7 Touche Taches/Prélavage (Taches/Prélavage)  
 - Option Taches (Détachage) 
 - Option Prélavage (Prélavage) 
- 8 Touche Départ différé (Départ différé) 
- 9 Touche Vapeur Plus (Vapeur Plus) 
- 10 Touche Réduction d'essorage (Essorage) 
 - Option Arrêt cuve pleine 
 - Extra Silence 
 - Annulation des phases de lavage et d'essorage - Option Essorage uniquement (Essorage uniquement) 
 - Annulation des phases de lavage, de rinçage et d'essorage - Option Vidange uniquement (Vidange uniquement) 
- 11 Touche Température (Température) 
- 12 Touche Marche/Arrêt (Marche/Arrêt) 

5.2 Affichage



9.0kg	Voyant de charge maximale. Le voyant kg clignote lors de l'estimation de la charge de linge (consultez le paragraphe « Détection de la charge ProSense »).
MAX	Voyant de charge maximale. Il clignote si la charge de linge dépasse la charge déclarée.
	Voyant Hublot verrouillé.
	Indicateur Départ différé.

0:00	L'indicateur numérique peut afficher : <ul style="list-style-type: none"> • La durée du programme (par ex. 2:40). • Le départ différé (par ex. 30' ou 2h). • La fin du cycle (U). • Un code d'alarme (par ex. E20).
III	Voyant de phase de lavage. Il clignote au cours des phases de prélavage et de lavage.
	Voyant de phase de rinçage. Il clignote durant la phase de rinçage.
	Lorsque l'option Soft Plus est activée, l'indicateur + apparaît.
	Voyant des phases d'essorage et de vidange. il clignote au cours des phases d'essorage et de vidange.
	Voyant OKO-Mix.
	Voyant de phase Vapeur.
	Voyant de phase anti-froissage.
	Voyant Sécurité enfants.
	Voyants d'économies d'énergie. Le voyant  apparaît en sélectionnant un programme pour le coton à 40 °C ou 60 °C.
	Voyant Gain de temps.
1600	Indicateur de vitesse d'essorage.
	Voyant Arrêt cuve pleine.
	Voyant Extra silence.
88	Indicateur de température. Le voyant * apparaît lorsque vous sélectionnez un lavage à froid.

5.3 Plaques multilingues

Des plaques adhésives en différentes langues sont fournies avec l'appareil.

Collez la plaque souhaitée autour du sélecteur de programme.

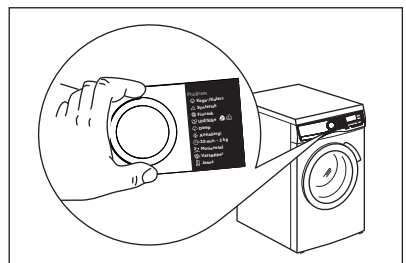

6. SÉLECTEUR ET TOUCHES

6.1 Marche/Arrêt ⓘ

Appuyez sur cette touche pendant quelques secondes pour allumer et éteindre l'appareil. Deux différents signaux sonores retentissent lorsque vous allumez ou éteignez l'appareil.

La fonction Veille éteint automatiquement l'appareil pour réduire la consommation d'énergie. Par conséquent, dans certains cas, il se peut que vous deviez le rallumer.

Pour plus de détails, reportez-vous au paragraphe « Veille » du chapitre « Utilisation quotidienne ».

6.2 Introduction



Les options/fonctions ne sont pas compatibles avec tous les programmes de lavage. Vérifiez la compatibilité entre les options/fonctions et les programmes de lavage dans le « Tableau des programmes ». Une option/fonction peut en exclure une autre. Dans ce cas, l'appareil ne vous permet pas de sélectionner les options/fonctions incompatibles.

6.3 Température 🌡️

Lorsque vous sélectionnez un programme de lavage, l'appareil propose automatiquement une température par défaut.

Appuyez à plusieurs reprises sur cette touche jusqu'à ce que la température souhaitée s'affiche.

Lorsque ✖ et – – s'affichent, l'appareil ne chauffe pas l'eau.

6.4 Essorage ⌚

Lorsque vous sélectionnez un programme, l'appareil règle automatiquement la vitesse d'essorage maximale permise.

Appuyez à plusieurs reprises sur cette touche pour :

- **Diminuer la vitesse d'essorage.**



Seules les vitesses disponibles pour le programme sélectionné s'affichent.

- **Activer l'option Arrêt cuve pleine.**

L'essorage final est annulé. L'eau du dernier rinçage n'est pas évacuée afin d'éviter le froissage du linge. Le programme de lavage se termine avec de l'eau dans le tambour.

L'indicateur  s'allume. Le hublot reste fermé et le tambour tourne régulièrement pour éviter que le linge ne se froisse. Vous devez vidanger l'eau pour pouvoir ouvrir le hublot. Si vous appuyez sur la touche Départ/Pause, l'appareil effectue une phase d'essorage et vidange l'eau.



L'appareil vidange l'eau automatiquement au bout d'environ 18 heures.

- **Activer l'option Extra Silence.**

Les phases d'essorage intermédiaire et final sont supprimées et le programme se termine avec de l'eau dans le tambour. Cela réduit le froissage du linge.

L'indicateur  s'allume. Le hublot reste verrouillé. Le tambour tourne régulièrement pour éviter que le linge ne se froisse. Vous devez vidanger l'eau pour pouvoir ouvrir le hublot. Ce programme étant très silencieux, il peut être utilisé de façon optimale la nuit, aux heures creuses, lorsque les tarifs de l'électricité sont plus bas. Certains programmes utilisent plus d'eau lors du rinçage.



Si vous appuyez sur la touche Départ/Pause, l'appareil n'effectue que la phase de vidange.



L'appareil vidange l'eau automatiquement au bout d'environ 18 heures.



- Option Vidange uniquement (**annulation des phases de lavage, de rinçage et d'essorage**).

L'appareil effectue uniquement la phase de vidange du programme de lavage sélectionné.

L'indicateur  (froid), l'indicateur  (sans essorage) et l'indicateur  apparaissent.

- Option Essorage uniquement (**annulation des phases de lavage et de rinçage**).

L'appareil effectue uniquement la phase d'essorage du programme de lavage sélectionné.



L'indicateur  (froid), l'indicateur de phase  et la vitesse d'essorage s'affichent.

-  Si vous devez réduire la vitesse d'essorage, sélectionnez un programme ayant par défaut une vitesse d'essorage basse.

6.5 Taches/Prélavage

Appuyez à plusieurs reprises sur la touche pour activer une des deux options, ou les deux.

L'indicateur correspondant s'affiche.

- **Détachage**
Sélectionnez cette option pour pré-traiter les vêtements très sales ou tachés avec un détachant. Versez le détachant dans le compartiment . Le détachant est préalablement mélangé et chauffé avec le détergent afin d'améliorer son efficacité.
-  Cette option n'est pas disponible avec des températures de lavage inférieures à 40 °C.

- **Prélavage**
Utilisez cette option pour ajouter une phase de prélavage à 30 °C avant la phase de lavage. Cette option est recommandée pour le linge très sale, tout particulièrement s'il contient du sable, de la poussière, de la boue ou d'autres particules solides.

-  Cette option peut rallonger la durée du programme.



6.6 Vapeur Plus

Cette option ajoute une phase vapeur, suivie par une courte phase anti-froissage à la fin du programme de lavage.

La phase vapeur réduit les plis sur le linge et facilite son repassage.

L'indicateur  clignote sur l'affichage durant la phase vapeur.

-  Cette option rallonge légèrement la durée du programme.

Lorsque le programme s'arrête, un zéro s'affiche , le voyant  est fixe et le voyant  commence à clignoter. Le tambour effectue des mouvements doux pendant environ 30 minutes pour conserver les bénéfices de la vapeur. En appuyant sur une touche, les mouvements anti-froissage s'arrêtent et le hublot se déverrouille.

-  Une petite quantité de linge aide à obtenir de meilleurs résultats.

6.7 Départ différé

Cette option vous permet de différer le départ du programme à un moment qui vous convient mieux.

Appuyez à plusieurs reprises sur la touche pour sélectionner le délai souhaité. Le temps augmente par paliers de 30 minutes jusqu'à 90 minutes, puis de 2 heures à 20 heures.

Après avoir appuyé sur la touche Départ/Pause, l'indicateur  et le délai sélectionné s'affichent, et l'appareil commence son décompte.

6.8 Rinçage

Avec cette touche, vous pouvez sélectionner l'une des options suivantes :

- Option « Rinçage plus »

Cette option permet d'ajouter quelques rinçages en fonction du programme de lavage sélectionné. Utilisez cette option pour les personnes allergiques aux résidus de produits de lavage et dans les régions où l'eau est douce.

 Cette option rallonge légèrement la durée du programme.

- Annuler la phase de lavage - option Rinçage uniquement
L'appareil effectue uniquement les phases de rinçage, d'essorage et de vidange du programme sélectionné.

Le voyant correspondant s'allume au-dessus de la touche.

6.9 Gain de temps

Cette option vous permet de diminuer la durée d'un programme.

- Si votre linge est normalement sale, il est préférable de réduire la durée du programme de lavage. Appuyez **une fois** sur cette touche pour diminuer la durée.
- Si la charge est petite, appuyez **deux fois** sur cette touche pour sélectionner un programme extra court.

L'indicateur  s'allume.

7. PROGRAMMES

7.1 Tableau des programmes

Programmes de lavage



Programme	Description des programmes
Programmes de lavage	

 Cette option peut également être utilisée pour diminuer la durée du programme Dampf.

6.10 Eco



Sélectionnez cette option pour le linge légèrement ou normalement sale, lavé à 30 °C ou plus.

L'appareil diminue la température et rallonge la durée du lavage pour obtenir un lavage efficace tout en économisant de l'énergie. L'indicateur **ECO** s'allume.

 Si vous sélectionnez le programme Coton à 40 °C ou 60 °C, l'indicateur  **ECO** s'affiche ; il s'agit des programmes standard pour le coton, les plus efficaces en termes de consommations d'eau et d'énergie combinées.

6.11 Départ/Pause

Appuyez sur la touche Départ/Pause pour démarrer l'appareil, le mettre en pause ou interrompre un programme en cours.

Programme	Description des programmes
Blanc/Couleurs Baumwolle	<p>Coton blanc et couleurs. Normalement sale ou légèrement sale.</p> <p>Programmes standard pour les valeurs de consommation de l'étiquette énergétique. Conformément à la norme 1061/2010, le programme « Baumwolle à 60 °C et le programme « Baumwolle à 40 °C avec l'option  sont respectivement le « programme standard à 60 °C pour le coton » et le « programme standard à 40 °C pour le coton ». Ce sont les programmes les plus économes en termes de consommation d'eau et d'électricité pour laver du linge en coton normalement sale.</p> <p> La température de l'eau de la phase de lavage peut différer de la température indiquée pour le programme sélectionné.</p>
Synthétiques Pflegeteicht	<p>Articles en textiles synthétiques ou mixtes. Normalement sale.</p>
Déliçats Feinwäsche	<p>Articles en textiles déliçats tels que l'acrylique, la viscose ou le polyester. Normalement sale.</p>
Laine/Soie Wolle/Seide	<p>Lainages lavables en machine, laine lavable à la main et textiles déliçats portant le symbole « lavable à la main ». ¹⁾</p>
Programme vapeur	
Vapeur Dampf	<p>Programme vapeur pour les articles en coton et textiles synthétiques. La vapeur peut être utilisée pour le linge sec²⁾ Linge propre ou porté une seule fois. Ce programme réduit les plis et les odeurs³⁾ et détend les fibres. Lorsque le programme est terminé, retirez rapidement le linge du tambour. Après un programme Vapeur, le repassage est facilité. N'utilisez aucun produit de lavage. En cas de besoin, nettoyez les taches en effectuant un cycle de lavage ou à l'aide d'un produit détachant à application locale. Les programmes Vapeur n'effectuent pas de cycle de lavage hygiénique. Ne sélectionnez pas le programme Vapeur pour ces types d'articles :</p> <ul style="list-style-type: none"> • Linge non adapté au sèche-linge. • Tous les articles contenant des pièces en plastique, métal, bois ou équivalent.
Programmes de lavage	
OKOPower ÖKOPower	<p>Articles en coton et synthétiques couleur grand teint. Un programme de lavage complet qui lave intensément, en seulement 59 minutes, le linge sale quotidien et qui garantit de bonnes performances de lavage en peu de temps.</p>

Programme	Description des programmes
Anti-Allergies Anti-Allergie	<p>Articles en coton blanc. Ce programme élimine les micro-organismes grâce à une phase de lavage à une température maintenue à plus de 60 °C pendant quelques minutes. Cela permet d'éliminer les germes, bactéries, micro-organismes et particules. Pour garantir une parfaite élimination des résidus de détergent et des particules de pollen ou autres allergènes sur les textiles, effectuez une phase de rinçage supplémentaire. Le lavage est ainsi plus efficace.</p>
20 min.-3 kg 20 min. - 3 kg	<p>Vêtements en coton et synthétiques légèrement sales ou portés une seule fois.</p>
Outdoor Outdoor	<p>Articles de sport synthétiques. Ce programme est conçu pour laver en douceur les vêtements de sport modernes comme les vêtements pour la gym, le cyclisme, le jogging, et les vêtements d'extérieur similaires. La charge de linge recommandée est de 2.5 kg.</p> <p> Pour obtenir de meilleurs résultats, n'utilisez pas d'adoucissant et assurez-vous que le distributeur de produit de lavage ne contient pas de résidus d'adoucissant.</p> <p>Textiles imperméables, respirants. Ce programme peut également être utilisé comme cycle ravivant pour les textiles imperméables. Il est spécialement conçu pour traiter les vêtements dotés d'un revêtement hydrophobique, les rendant ainsi imperméables ou plus résistants à l'eau grâce à son action d'imprégnation. Pour effectuer un cycle d'imperméabilisation, procédez comme suit :</p> <ul style="list-style-type: none"> • Versez un restaurateur spécial pour vêtements imperméables dans le compartiment pour l'adoucissant . • Réduisez la charge de linge à 1 kg. <p> Pour obtenir les meilleurs résultats au moment de raviver l'imperméabilité, séchez le linge au sèche-linge en utilisant le programme de séchage Outdoor.</p>

Programme	Description des programmes
Nettoyage tambour Maschinenreinigung	<p>Le cycle de maintenance à l'eau chaude sert à nettoyer et rafraîchir le tambour, ainsi qu'à éliminer les résidus qui pourraient entraîner la formation de mauvaises odeurs. Pour des résultats optimaux, effectuez ce cycle une fois par mois. Avant d'effectuer ce cycle, retirez tous les articles du tambour. Dans le compartiment de la phase de lavage du distributeur de produit de lavage, placez le volet du compartiment vers le haut. Versez une tasse d'eau de Javel ou de nettoyant pour lave-linge dans le compartiment de la phase de lavage. N'UTILISEZ PAS les deux en même temps.</p> <p> Après le nettoyage du tambour, effectuez un cycle de rinçage supplémentaire avec le tambour vide et sans aucun produit de lavage pour éliminer toute trace d'eau de Javel.</p>

1) Durant ce cycle, le tambour tourne lentement pour garantir un lavage en douceur. Le tambour peut donner l'impression de ne pas tourner, ou de ne pas tourner correctement, mais son fonctionnement est normal pour ce programme.

2) Si vous sélectionnez un programme Vapeur avec du linge sec, il sera humide à la fin du cycle. Étendez le linge pour le faire sécher pendant environ 10 minutes.

3) Le programme Vapeur n'élimine pas particulièrement les odeurs intenses.

Température du programme, vitesse d'essorage maximale et charge maximale









Programme	Température par défaut Plage de températures	Vitesse d'essorage maximale Plage de vitesses d'essorage	Charge maximale
Programmes de lavage			
Blanc/Couleurs	40 °C 95 °C - Froid	1600 tr/min 1600 tr/min - 400 tr/min	9 kg
Synthétiques	40 °C 60 °C - Froid	1200 tr/min 1200 tr/min - 400 tr/min	4 kg
Délicats	40 °C 40 °C - Froid	1200 tr/min 1200 tr/min - 400 tr/min	4 kg
Laine/Soie	40 °C 40 °C - Froid	1200 tr/min 1200 tr/min - 400 tr/min	2 kg
Programme vapeur			
Vapeur	-	-	1.5 kg
Programmes de lavage			
OKOPower	30 °C 60 °C - 30 °C	1600 tr/min 1600 tr/min - 400 tr/min	5 kg





Programme	Température par défaut Plage de températures	Vitesse d'essorage maximale Plage de vitesses d'essorage	Charge maximale
Anti-Allergies	60 °C	1600 tr/min 1600 tr/min - 400 tr/min	9 kg
20 min.-3 kg	30 °C 40 °C - 30 °C	1200 tr/min 1200 tr/min - 400 tr/min	3 kg
Outdoor	30 °C 40 °C - Froid	1200 tr/min 1200 tr/min - 400 tr/min	2.5 kg ¹⁾ 1 kg ²⁾
Nettoyage tambour	60 °C	1200 tr/min 1200 tr/min - 400 tr/min	-

1) Programme de lavage.

2) Programme de lavage et phase d'imperméabilisation.

Compatibilité des options avec les programmes

	Blanc/Couleurs	Synthétiques	Déliçats	Laine/Soie	Vapeur	OKOPower	Anti-Allergies	20 min.-3 kg	Outdoor	Nettoyage tambour
Essorage 	■	■	■	■		■	■	■	■	
Arrêt cuve pleine 	■	■	■	■		■	■		■	
Extra Silence 	■	■	■							
Vidange uniquement 	■	■	■	■		■	■			■
Essorage uniquement 	■	■	■	■		■	■			■
Détachage ¹⁾ 	■	■	■				■			
Prélavage 	■	■	■				■			
Rinçage plus 	■	■	■			■	■			

	Blanc/Couleurs	Synthétiques	Délicats	Laine/Soie	Vapeur	OKOPower	Anti-Allergies	20 min.-3 kg	Outdoor	Nettoyage tambour
Rinçage uniquement 	■	■	■	■		■	■	■	■	
Eco 2)	■	■	■							
Gain de temps 3) 	■	■	■		■					
Départ différé 	■	■	■	■	■	■	■	■	■	
Vapeur Plus 	■	■				■	■			
Soft Plus	■	■	■			■	■			

1) Cette option n'est pas disponible avec des températures de lavage inférieures à 40 °C.

2) Cette option n'est pas disponible avec des températures de lavage inférieures à 30 °C. 

3) Si vous sélectionnez la durée la plus courte, nous vous recommandons de réduire la charge de linge. Il est possible de charger entièrement le lave-linge, mais les résultats du lavage seront alors moins bons.

7.2 Woolmark Apparel Care - Vert



Le cycle Laine de cet appareil a été approuvé par la société Woolmark pour



le lavage des vêtements en laine portant une étiquette « lavage à la main », sous réserve que les vêtements soient lavés conformément aux instructions mentionnées par le fabricant de ce lave-linge. Respectez les instructions de séchage figurant sur l'étiquette des vêtements et toutes les autres instructions concernant le linge. M1361

Au Royaume-Uni, en Irlande, à Hong Kong ainsi qu'en Inde, le symbole Woolmark est une marque de certification.

8. RÉGLAGES

8.1 Sécurité enfants

Avec cette option, vous pouvez empêcher les enfants de jouer avec le bandeau de commande.

- Pour **activer/désactiver** cette option, appuyez simultanément sur les touches  et  jusqu'à ce que le voyant  s'allume/s'éteigne sur l'affichage.

Vous pouvez activer cette option :



- Après avoir appuyé sur la touche Départ/Pause : toutes les touches et le sélecteur de programme sont désactivés (à l'exception de la touche Marche/Arrêt).
- Avant d'appuyer sur la touche Départ/Pause : l'appareil ne peut pas démarrer.

Après avoir éteint l'appareil, cette option reste sélectionnée.

8.2 Signaux sonores

Cet appareil est doté de signaux sonores différents qui se déclenchent lorsque :

- Vous allumez l'appareil (signal court spécial).
- Vous éteignez l'appareil (signal court spécial).
- Vous appuyez sur une touche (clic).
- Vous avez effectué une mauvaise sélection (3 signaux courts).
- Le programme est terminé (suite de signaux pendant environ 2 minutes).
- L'appareil présente une anomalie de fonctionnement (suite de signaux courts pendant environ 5 minutes).

Pour **désactiver/activer** les signaux sonores, appuyez simultanément sur les touches   et  pendant 6 secondes.

 Si vous désactivez les signaux sonores, ils continueront à retentir si l'appareil présente une anomalie.

8.3 Rinçage plus permanent



Cette fonction vous permet de maintenir la fonction Rinçage Plus en permanence lorsque vous sélectionnez un nouveau programme.

- Pour **activer/désactiver** cette option, appuyez simultanément sur les touches   et  jusqu'à ce que le voyant Rinçage plus **s'allume/s'éteigne**.



8.4 Soft Plus

Sélectionnez l'option Soft Plus pour optimiser la distribution d'assouplissant et rendre le linge plus doux.

 Cette option rallonge légèrement la durée du programme.

Pour **activer/désactiver** cette option, appuyez simultanément sur les touches  et  jusqu'à ce que le voyant **s'allume/s'éteigne** au-dessus de l'indicateur .

9. AVANT LA PREMIÈRE UTILISATION

1. Assurez-vous d'avoir retiré tous les boulons de transport de l'appareil.
 2. Assurez-vous que l'alimentation électrique fonctionne et que le robinet d'eau est ouvert.
 3. Versez 2 litres d'eau dans le compartiment à lessive indiqué par .
- Cela active le système de vidange.
4. Versez une petite quantité de produit de lavage dans le compartiment indiqué par .
 5. Sélectionnez et faites démarrer, à vide, un programme pour le coton à la température la plus élevée possible.
Cela élimine toute salissure éventuelle du tambour et de la cuve.

10. UTILISATION QUOTIDIENNE



AVERTISSEMENT!

Reportez-vous aux chapitres concernant la sécurité.

10.1 Activation de l'appareil

1. Branchez l'appareil sur le secteur.
2. Ouvrez le robinet d'eau.
3. Appuyez sur la touche Marche/Arrêt pendant quelques secondes pour allumer l'appareil.

Un signal court retentit (si activé). Le sélecteur de programme est automatiquement réglé sur le programme Coton.

La charge maximale pour le programme, la température par défaut, la vitesse d'essorage maximale, les voyants des phases composant le programme et la durée du cycle s'affichent.

10.2 Chargement du linge

1. Ouvrez le hublot de l'appareil.
2. Mettez le linge dans le tambour, un article à la fois.
3. Dépliez-les le plus possible avant de les placer dans l'appareil.

Assurez-vous de ne pas surcharger le tambour.

4. Fermez bien le hublot.

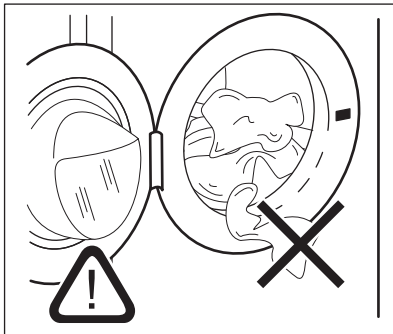





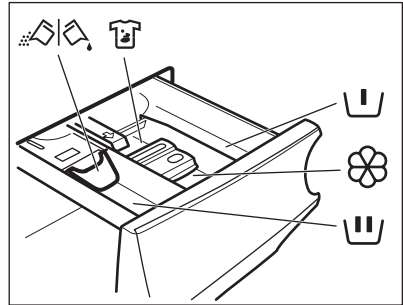

ATTENTION!

Veillez à ce qu'il n'y ait pas de linge coincé entre le joint et le hublot. Cela pourrait provoquer une fuite d'eau ou endommager le linge.

10.3 Ajout du produit de lavage et des additifs



-  Compartiment pour la phase de pré-lavage et le programme de trempage.
-  Compartiment pour la phase de lavage.
-  Compartiment réservé aux additifs liquides (assouplissant, amidon).
- MAX** Niveau maximal pour la quantité d'additifs liquides.
-  Compartiment réservé au détachant.
-  Volet pour produit de lavage en poudre ou liquide.

 Suivez toujours les instructions imprimées sur l'emballage des produits de lavage, mais nous vous recommandons de ne pas dépasser le niveau maximal indiqué (**MAX**). Cette quantité vous garantira les meilleurs résultats de lavage.

 Après un cycle de lavage, si nécessaire, éliminez les résidus de lessive du distributeur de produit de lavage.

10.4 Vérifiez la position du volet

1. Tirez le distributeur de produit de lavage jusqu'à la butée.
2. Appuyez sur le levier pour faire sortir le distributeur.

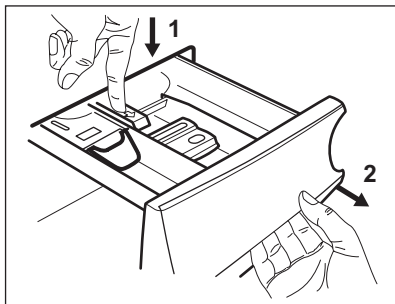

3. Pour utiliser de la lessive en poudre, tournez le volet vers le haut.

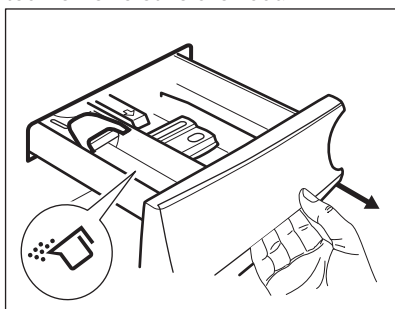

4. Pour utiliser de la lessive liquide, tournez le volet vers le bas.

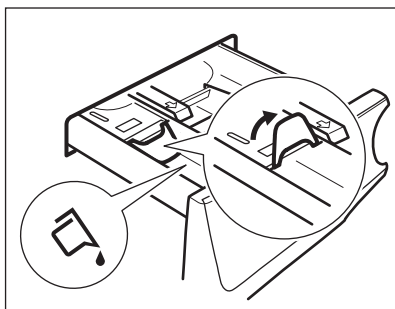

i Avec le volet en position BASSE :

- N'utilisez pas de lessives liquides gélatineuses ou épaisses.
 - Ne versez pas de lessive liquide au-delà du niveau maximal indiqué sur le volet.
 - Ne sélectionnez pas de phase de pré-lavage.
 - Ne sélectionnez pas la fonction Départ différé.
5. Dosez le produit de lavage et l'assouplissant.
 6. Fermez soigneusement le distributeur de produit de lavage.

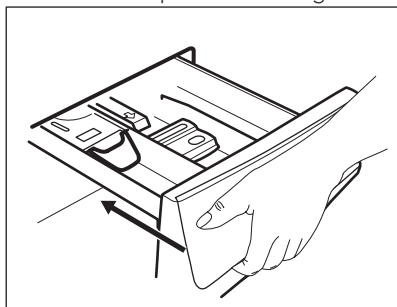

Assurez-vous que le volet ne bloque pas la fermeture du tiroir.

10.5 Réglage d'un programme

1. Tournez le sélecteur pour choisir le programme de lavage souhaité. Le voyant correspondant au programme s'allume.

Le voyant de la touche Départ/Pause clignote.

La charge maximale pour le programme, la température par défaut, la vitesse d'essorage maximale, les voyants de la phase de lavage (si disponibles) et une durée indicative du programme s'affichent.

2. Pour modifier la température et/ou la vitesse d'essorage, appuyez sur les touches correspondantes.

3. Si nécessaire, sélectionnez une ou plusieurs options en appuyant sur les touches correspondantes. Les indicateurs correspondants s'affichent et les informations données changent en conséquence.



Si votre sélection n'est **pas possible**, aucun indicateur ne s'affiche et un signal sonore retentit.

10.6 Départ d'un programme

Appuyez sur la touche Départ/Pause pour lancer le programme.

Le voyant correspondant cesse de clignoter et reste fixe.

Sur l'affichage, le voyant de la phase en cours commence à clignoter et le voyant de la charge maximale s'éteint.

Le programme démarre et le hublot est verrouillé. L'indicateur  s'allume.



La pompe de vidange peut momentanément se mettre en route lorsque l'appareil se remplit d'eau.

10.7 Départ d'un programme avec départ différé

1. Appuyez à plusieurs reprises sur la touche Départ différé jusqu'à ce que le départ différé souhaité s'affiche.

Le voyant  s'allume.

2. Appuyez sur la touche Départ/Pause. L'appareil démarre le décompte du départ différé.

Lorsque le décompte est terminé, le programme démarre.



L'estimation de la fonction PROSENSE démarre à la fin du décompte.

Annulation du départ différé au cours du décompte

Pour annuler le départ différé :

1. Appuyez sur Départ/Pause la touche pour mettre l'appareil en pause. Le voyant correspondant clignote.

2. Appuyez à plusieurs reprises sur la touche Départ différé jusqu'à ce que  s'affiche.
3. Appuyez de nouveau sur la touche Départ/Pause pour lancer le programme immédiatement.

Modification du départ différé au cours du décompte

Pour modifier le départ différé :



1. Appuyez sur la touche Départ/Pause pour mettre l'appareil en pause. Le voyant correspondant clignote.
2. Appuyez à plusieurs reprises sur la touche Départ différé jusqu'à ce que le départ différé souhaité s'affiche.
3. Appuyez de nouveau sur la touche Départ/Pause pour lancer le nouveau décompte.

10.8 Détection de la charge ProSense



La durée du programme affichée se rapporte à une **charge moyenne/élevée**.

Après avoir appuyé sur la touche Départ/Pause, l'indicateur de la charge maximale recommandée s'éteint, le voyant  clignote, la fonction ProSense commence la détection de la charge de linge :

1. L'appareil détecte la charge dans les 30 premières secondes : Le voyant **kg** et les points indiquant la durée  clignotent, le tambour tourne pendant un court moment.
2. À la fin de la détection de la charge, le voyant **kg** s'éteint et les points indiquant la durée  cessent de clignoter. La durée du programme sera alors ajustée en conséquence et pourra être augmentée ou diminuée. Au bout de 30 secondes, le remplissage d'eau commence.

À la fin de la détection de la charge, **en cas de surcharge du tambour**, le voyant **MAX** clignote sur l'affichage :

Dans ce cas, pendant 30 secondes, il est possible de mettre l'appareil en pause et de retirer l'excédent de vêtements.

Dès que vous avez retiré l'excédent de vêtements, appuyez sur la touche Départ/Pause pour relancer le programme. La phase ProSense peut être répétée jusqu'à trois fois (voir point 1).

Important ! Si vous ne réduisez pas la quantité de linge, le programme de lavage redémarre tout de même, malgré la surcharge. Dans ce cas, les résultats de lavage ne seront pas optimaux.

i Environ 20 minutes après le départ du programme, la durée du programme peut être ajustée en fonction de la capacité d'absorption de l'eau par les tissus.

i La détection ProSense est automatiquement effectuée pour les programmes de lavage complets (sans aucune phase supprimée).

10.9 Voyants de phase du programme

Lorsque le programme démarre, le voyant de la phase en cours clignote et les autres voyants de phase sont fixes.

Par ex., la phase de lavage ou de

prélavage est en cours : 

Lorsque la phase se termine, le voyant correspondant cesse de clignoter et reste fixe. Le voyant de la phase suivante commence à clignoter.

Par ex., la phase de rinçage est en cours :



Durant le cycle de lavage, l'appareil mélange le détergent, le détachant pour le traitement des tissus et/ou l'assouplissant avec de l'eau avant de les libérer dans le tambour. L'indicateur  apparaît et disparaît sur l'affichage en fonction des différentes phases du

programme (les flèches clignotent en alternance).

Si vous sélectionnez Vapeur Plus, les voyants de la phase à la vapeur s'allument.

La phase à la vapeur est en cours :



La phase anti-froissage est en cours :



10.10 Interruption d'un programme et modification des options

Lorsque le programme est en cours, vous ne pouvez changer que quelques options :

1. Appuyez sur la touche Départ/Pause. Le voyant correspondant clignote.
2. Modifiez les options. Les informations données sur l'affichage changent en conséquence.
3. Appuyez à nouveau sur la touche Départ/Pause.

Le programme de lavage se poursuit.

10.11 Annulation d'un programme en cours

1. Appuyez sur la touche Marche/Arrêt pour annuler le programme et éteindre l'appareil.
2. Appuyez sur la touche Marche/Arrêt pour rallumer l'appareil.

Maintenant, vous pouvez sélectionner un nouveau programme de lavage.

i Si la phase ProSense a déjà été effectuée et que le remplissage d'eau a déjà commencé, le nouveau programme démarre **et la phase ProSense n'est pas répétée**. L'eau et le produit de lavage ne sont pas vidangés afin d'éviter tout gaspillage. La durée maximale du programme s'affiche et se met à jour environ 20 minutes après le départ du nouveau programme.

10.12 Ouverture du hublot

- i** Si la température et le niveau de l'eau dans le tambour sont trop élevés et que le tambour continue de tourner, vous ne pouvez pas ouvrir le hublot.

Pendant le déroulement d'un programme ou du départ différé, le hublot de l'appareil est verrouillé.

1. Appuyez sur la touche Départ/Pause. Sur l'affichage, le voyant Hublot verrouillé s'éteint.
2. Ouvrez le hublot de l'appareil. Si nécessaire, ajoutez ou retirez des articles.
3. Fermez le hublot et appuyez à nouveau sur la touche Départ/Pause. Le programme ou le départ différé se poursuit.

10.13 Fin du programme

Lorsque le programme est terminé, l'appareil s'éteint automatiquement. Les signaux sonores retentissent (s'ils sont activés).

Sur l'affichage, tous les voyants de la phase de lavage sont fixes et l'affichage du temps indique .

Le voyant de la touche Départ/Pause s'éteint.

Le hublot se déverrouille et le voyant  s'éteint.

1. Appuyez sur la touche Marche/Arrêt pour éteindre l'appareil. Cinq minutes après la fin du programme, la fonction d'économie d'énergie éteint automatiquement l'appareil.

- i** Lorsque vous rallumez l'appareil, le dernier programme sélectionné s'affiche. Tournez le sélecteur pour choisir un nouveau cycle.





2. Sortez le linge de l'appareil.
3. Vérifiez que le tambour est vide.
4. Laissez le hublot et la boîte à produits entrouverts pour éviter la



formation de moisissures et l'apparition de mauvaises odeurs.



5. Fermez le robinet d'eau.

10.14 Vidange de l'eau après la fin du cycle

Si vous avez sélectionné un programme ou une option qui ne vidange pas l'eau du dernier rinçage, le programme se termine, mais :

- L'indicateur , le voyant d'option  ou  et le voyant Hublot fermé  s'affichent. Le voyant de la phase en cours  clignote.
- Le tambour tourne toujours à intervalles réguliers pour éviter que le linge ne se froisse.
- Le hublot reste verrouillé.
- Vous devez vidanger l'eau pour pouvoir ouvrir le hublot :

1. Si nécessaire, appuyez sur la touche Essorage pour diminuer la vitesse d'essorage proposée par l'appareil.
2. Appuyez sur la touche Départ/Pause :
 - Si vous avez sélectionné , l'appareil effectue la vidange et l'essorage.
 - Si vous avez sélectionné , l'appareil effectue uniquement une vidange.

Le voyant de l'option  ou  s'éteint, tandis que le voyant  clignote, puis s'éteint.

3. Une fois le programme terminé et le voyant de verrouillage du hublot  éteint, vous pouvez ouvrir le hublot.
4. Appuyez sur la touche Marche/Arrêt pendant quelques secondes pour éteindre l'appareil.

- i** Dans tous les cas, l'appareil vidange l'eau automatiquement au bout d'environ 18 heures.

10.15 Option de mise en veille

La fonction Veille éteint automatiquement l'appareil pour réduire la consommation d'énergie lorsque :

- Vous n'utilisez pas l'appareil pendant 5 minutes avant d'appuyer sur la touche Départ/Pause. Appuyez sur la touche Marche/Arrêt pour rallumer l'appareil.
- Au bout de 5 minutes après la fin du programme de lavage. Appuyez sur la touche Marche/Arrêt pour remettre l'appareil en marche. L'affichage indique la fin du dernier programme sélectionné. Tournez le sélecteur pour choisir un nouveau cycle.



Si vous sélectionnez un programme ou une option se terminant avec de l'eau dans le tambour, la fonction Veille **n'éteint pas l'appareil** pour vous rappeler qu'il faut vidanger l'eau.

11. CONSEILS



AVERTISSEMENT!

Reportez-vous aux chapitres concernant la sécurité.

11.1 Chargement du linge

- Séparez le linge en fonction des articles : blancs, de couleurs, synthétiques, délicats et en laine.
- Respectez les instructions de lavage qui figurent sur les étiquettes des vêtements.
- Ne lavez pas les articles blancs et de couleur ensemble.
- Certains articles de couleurs peuvent déteindre lors des premiers lavages. Il est recommandé de les laver séparément les premières fois.
- Boutonnez les taies d'oreiller, fermez les fermetures à glissière et à pression et les crochets. Attachez les ceintures.
- Videz les poches et retournez-les.
- Retournez les tissus multi-couches, en laine et les articles portant des illustrations imprimées vers l'intérieur.
- Traitez au préalable les taches tenaces.
- Lavez les taches incrustées avec un produit spécial.
- Traitez les rideaux avec précautions. Retirez les crochets et placez les rideaux dans un sac de lavage ou une taie d'oreiller.
- Ne lavez pas d'articles sans ourlet ou déchirés. Utilisez un sac de lavage pour les articles très petits et/ou délicats (par exemple les soutiens-gorge à armatures, les ceintures, les bas, etc.).

- Une très petite charge peut provoquer des problèmes d'équilibre et donc une vibration excessive pendant la phase d'essorage. Si cela se produit :
 - a. interrompez le programme et ouvrez le hublot (reportez-vous au chapitre « Ouverture du hublot lorsqu'un programme ou le départ différé est en cours ») ;
 - b. répartissez la charge à la main pour que les articles soient disposés de façon homogène dans le tambour ;
 - c. appuyez sur la touche Départ/Pause. La phase d'essorage se poursuit.

11.2 Taches tenaces

Pour certaines taches, l'eau et les produits de lavage ne suffisent pas.

Il est recommandé de pré-traiter ces taches avant de mettre les articles dans l'appareil.

Des détachants spéciaux sont disponibles. Utilisez le détachant spécial adapté au type de tache et de textile.

11.3 Produits de lavage et autres traitements

- Utilisez uniquement des produits de lavage et des autres traitements spécialement conçus pour les lave-linge :
 - lessives en poudre pour tous les types de textiles,

- lessives en poudre pour les textiles délicats (40 °C max.) et les lainages,
 - lessives liquides, de préférence pour les programmes de lavage à basse température (60 °C max.) pour tous les types de textiles, ou lessives spéciales pour les lainages uniquement.
 - Ne mélangez pas différents types de produits de lavage.
 - Afin de préserver l'environnement, n'utilisez que la quantité de produit de lavage recommandée.
 - Respectez les instructions figurant sur l'emballage des détergents ou autres produits utilisés, sans dépasser le niveau maximal indiqué (**MAX**).
 - Utilisez les produits de lavage recommandés pour le type et la couleur du textile, pour la température du programme et pour le niveau de salissure.
- Commencez toujours un programme de lavage avec une charge de linge maximale.
 - Pour prétraiter les taches, vous pouvez utiliser un détachant si vous sélectionnez un programme à basse température.
 - Pour utiliser la bonne quantité de produit de lavage, vérifiez la dureté de l'eau de votre système domestique. Reportez-vous au chapitre « Dureté de l'eau ».

11.5 Dureté de l'eau

Si, dans votre région, la dureté de l'eau est élevée ou modérée, il est recommandé d'utiliser un adoucisseur d'eau pour lave-linge. Dans les régions où l'eau est douce, il n'est pas nécessaire d'utiliser un adoucisseur d'eau.

Pour connaître la dureté de l'eau dans votre région, contactez votre compagnie des eaux.

Utilisez la bonne quantité d'adoucisseur d'eau. Respectez les instructions qui se trouvent sur les emballages du produit.

11.4 Conseils écologiques

- Réglez un programme sans prélavage pour laver du linge normalement sale.

12. ENTRETIEN ET NETTOYAGE



AVERTISSEMENT!
Reportez-vous aux chapitres concernant la sécurité.

12.1 Nettoyage extérieur

Nettoyez uniquement l'appareil à l'eau chaude avec un savon doux. Séchez complètement toutes les surfaces.



ATTENTION!
N'utilisez pas d'alcool, de solvants ni de produits chimiques.

12.2 Détartrage



Si, dans votre région, la dureté de l'eau est élevée ou modérée, il est recommandé d'utiliser un produit de détartrage de l'eau pour lave-linge.

Examinez régulièrement le tambour à la recherche de tartre.

Les produits de lavage habituels contiennent déjà des agents adoucisseurs d'eau, mais nous vous recommandons d'effectuer occasionnellement un cycle de lavage, tambour vide, avec un produit de détartrage.



Respectez toujours les instructions figurant sur l'emballage du produit.

12.3 Lavage d'entretien

L'utilisation répétée et prolongée des programmes basse température peut entraîner des dépôts de produit de lavage, des résidus pelucheux, une augmentation des bactéries et la formation d'un biofilm à l'intérieur du tambour et de la cuve. Ceci peut

entraîner la formation de mauvaises odeurs et de moisissures.

Pour éliminer ces dépôts et assainir l'intérieur de l'appareil, effectuez régulièrement un lavage d'entretien (au moins une fois par mois) :

1. Retirez le linge du tambour.
2. Lancez le programme pour le coton à température maximale avec une petite quantité de lessive en poudre.

12.4 Joint du hublot

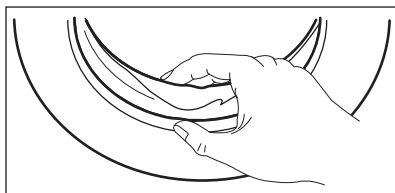

Examinez régulièrement le joint et enlevez tous les objets situés à l'intérieur.

12.5 Nettoyage du tambour

Examinez régulièrement le tambour pour éviter le dépôt de particules de rouille.

Pour un nettoyage complet :

1. Nettoyez le tambour à l'aide d'un produit spécial pour l'acier inoxydable.



Respectez toujours les instructions figurant sur l'emballage du produit.

2. Lancez un programme court pour le coton à température élevée, tambour vide, avec une petite quantité de lessive en poudre afin de rincer tous les résidus restants.

12.6 Nettoyage du distributeur de produit de lavage

Pour éviter les dépôts de lessive séchée, d'assouplissant coagulé et/ou la formation de moisissures dans le distributeur de produit de lavage, veillez à effectuer régulièrement la procédure de nettoyage suivante :

1. Ouvrez le distributeur. Appuyez sur le loquet vers le bas comme indiqué sur l'illustration, puis retirez le distributeur.

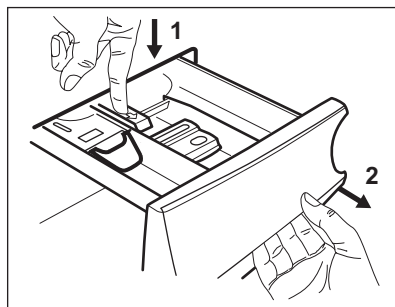

2. Retirez la partie supérieure du compartiment réservé à l'additif pour faciliter le lavage, et passez-le sous l'eau courante chaude pour éliminer toute trace d'accumulation de lessive. Après le nettoyage, remettez la partie supérieure en place.

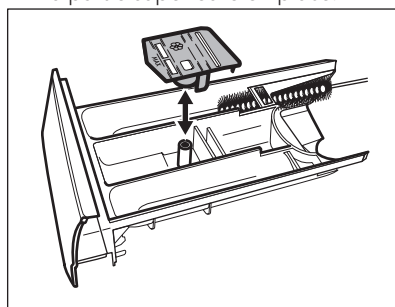

3. Assurez-vous d'éliminer tous les résidus de lessive dans les parties supérieure et inférieure du logement. Utilisez une petite brosse pour nettoyer les recoins.

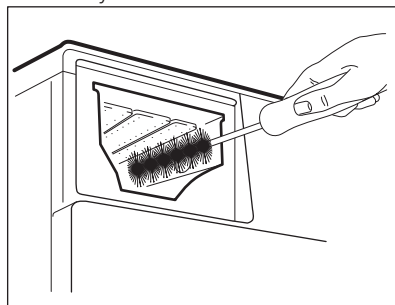

4. Réinstallez le distributeur de lavage dans ses rails et fermez-le. Lancez un

programme de rinçage sans
vêtement dans le tambour.

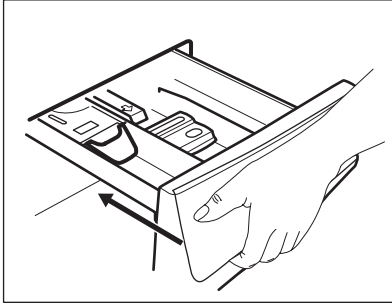

12.7 Nettoyage de la pompe de vidange



AVERTISSEMENT!

Débranchez la fiche d'alimentation de la prise secteur.



Vérifiez régulièrement le filtre de la pompe de vidange et assurez-vous qu'il est propre.

Nettoyez la pompe de vidange si :

- L'appareil ne vidange pas l'eau.
- Le tambour ne tourne pas.
- L'appareil fait un bruit inhabituel car la pompe de vidange est bloquée.
- Le code d'alarme **E20** s'affiche.



AVERTISSEMENT!

- Ne retirez pas le filtre pendant que l'appareil fonctionne.
- Ne nettoyez pas la pompe si l'eau de l'appareil est chaude. Attendez que l'eau refroidisse.

Pour nettoyer la pompe, procédez comme suit :

1. Ouvrez le couvercle de la pompe.

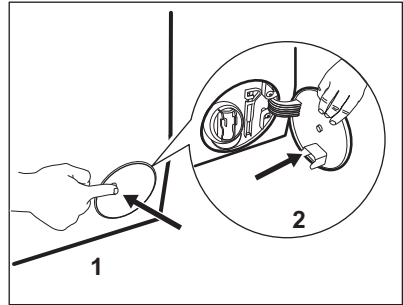

2. Placez un récipient sous le logement de la pompe de vidange pour recueillir l'eau qui s'écoule.
3. Pressez les deux leviers et poussez la conduite de vidange vers l'avant pour l'ouvrir.

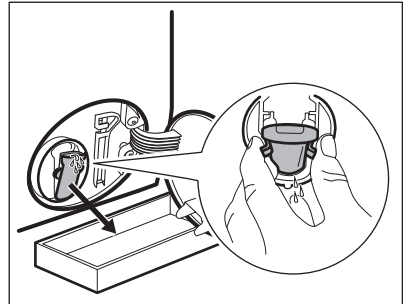

4. Laissez l'eau s'écouler.

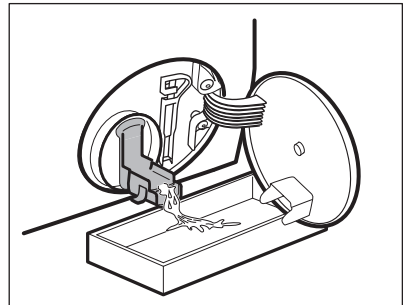

5. Lorsque le récipient est plein d'eau, refermez la conduite de vidange et videz le récipient.
6. Répétez les étapes 4 et 5 jusqu'à ce que l'eau cesse de s'écouler.

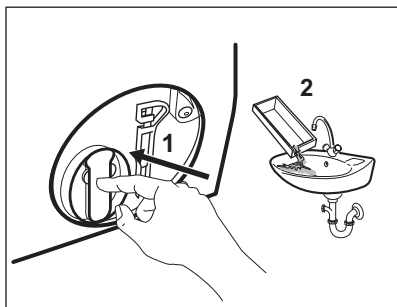

7. Fermez la conduite de vidange et tournez le filtre vers la gauche pour l'enlever.

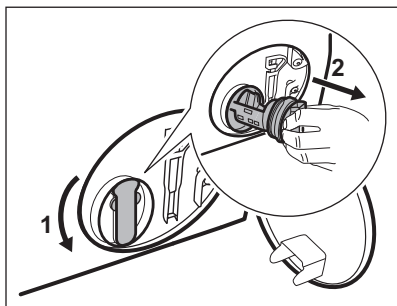

8. Si nécessaire, retirez les peluches et objets du logement du filtre.
 9. Assurez-vous que la pale de la pompe peut tourner. Si ce n'est pas le cas, contactez votre service après-vente.

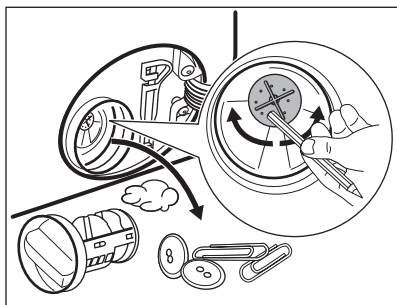

10. Nettoyez le filtre sous l'eau courante.

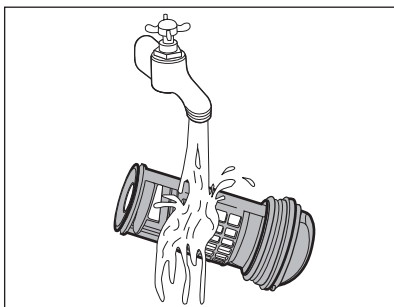

11. Remplacez le filtre dans les guides spéciaux en le tournant vers la droite. Assurez-vous de serrer correctement le filtre afin d'empêcher toute fuite.

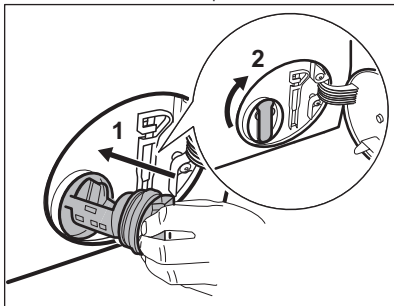

12. Fermez le logement de la pompe.

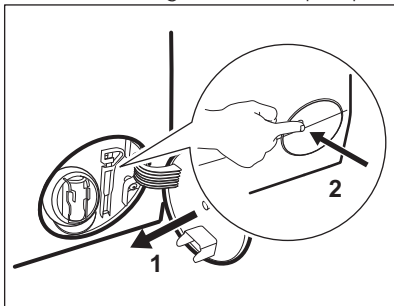

Lorsque vous vidangez l'eau avec la vidange d'urgence, vous devez réactiver le système de vidange :

- a. Versez 2 litres d'eau dans le distributeur de produit de lavage pour le lavage principal.
- b. Démarrez le programme pour vidanger l'eau.

12.8 Nettoyage du tuyau d'arrivée d'eau et du filtre de la vanne

Il est recommandé de nettoyer occasionnellement les deux filtres du tuyau d'arrivée d'eau et la valve pour éliminer les dépôts accumulés avec le temps :

1. Retirez le tuyau d'arrivée d'eau du robinet et nettoyez le filtre.

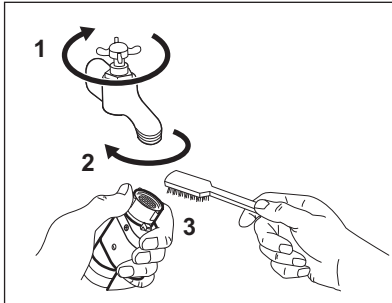

2. Retirez le tuyau d'arrivée de l'appareil en desserrant la bague de serrage.

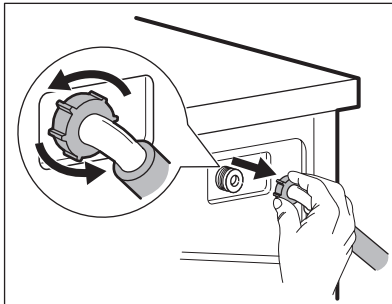

3. Utilisez une brosse à dents pour nettoyer le filtre de la valve situé à l'arrière de l'appareil.

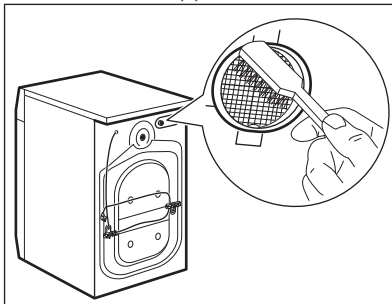

4. Lorsque vous rebranchez le tuyau à l'arrière de l'appareil, tournez-le vers la gauche ou la droite (et non en position verticale) en fonction de la position du robinet.

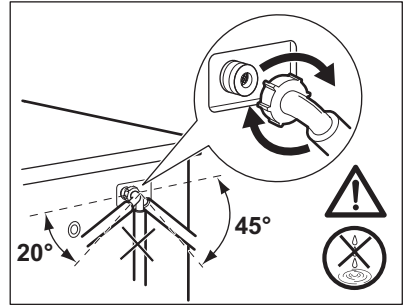

12.9 Vidange d'urgence

Si l'appareil ne peut pas vidanger l'eau, effectuez la même procédure décrite dans le paragraphe « Nettoyage du filtre de vidange ». Si nécessaire, nettoyez la pompe.

Lorsque vous vidangez l'eau avec la vidange d'urgence, vous devez réactiver le système de vidange :

1. Versez 2 litres d'eau dans le distributeur de produit de lavage pour le lavage principal.
2. Démarrez le programme pour vidanger l'eau.

12.10 Précautions contre le gel

Si l'appareil est installé dans un local où la température peut être négative, évacuez toute l'eau restant dans le tuyau d'alimentation et la pompe de vidange.

1. Débranchez la fiche d'alimentation de la prise secteur.
2. Fermez le robinet d'eau.
3. Placez les deux extrémités du tuyau d'alimentation dans un récipient et laissez l'eau s'écouler du tuyau.
4. Videz la pompe de vidange. Reportez-vous à la procédure de vidange d'urgence.
5. Une fois que la pompe de vidange est vide, réinstallez le tuyau d'alimentation.

**AVERTISSEMENT!**

Assurez-vous que la température est supérieure à 0 °C avant d'utiliser à nouveau l'appareil.

Le fabricant ne pourra être tenu pour responsable en cas de dommages dus aux basses températures.

13. EN CAS D'ANOMALIE DE FONCTIONNEMENT

**AVERTISSEMENT!**

Reportez-vous aux chapitres concernant la sécurité.

13.1 Introduction

L'appareil ne démarre pas ou s'arrête en cours de programme.

Dans un premier temps, essayez de trouver une solution au problème (reportez-vous au tableau). Si le problème persiste, contactez le service après-vente agréé.

En cas de problèmes majeurs, les signaux sonores se déclenchent, un code d'alarme s'affiche et la touche Départ/Pause peut clignoter en continu :

- **E10** - L'appareil ne se remplit pas d'eau correctement.
- **E20** - L'appareil ne se vidange pas.
- **E40** - Le hublot de l'appareil n'est pas fermé. Vérifiez le hublot !



Si l'appareil est trop chargé, retirez des vêtements du tambour et/ou poussez sur le hublot tout en appuyant sur la touche Départ/Pause jusqu'à ce que le voyant  s'arrête de clignoter (reportez-vous à l'illustration ci-dessous).

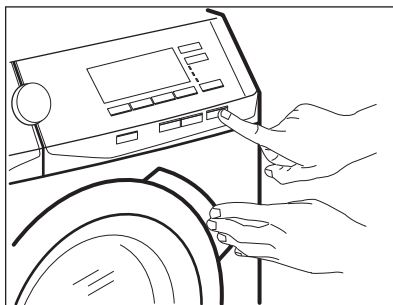

- **E40** - L'alimentation électrique est instable. Attendez que l'alimentation électrique se stabilise.
- **E91** - Il n'y a aucune communication entre les composants électroniques de l'appareil. Éteignez puis rallumez l'appareil.
- **EFO** - Le système de sécurité anti-débordement s'est déclenché. Débranchez l'appareil et fermez le robinet d'arrivée d'eau. Contactez le service après-vente agréé.

**AVERTISSEMENT!**

Éteignez l'appareil avant de procéder à la vérification.

13.2 Pannes possibles

Problème	Solution possible
Le programme ne démarre pas.	Assurez-vous que la fiche du câble d'alimentation est bien insérée dans la prise de courant.
	Vérifiez que le hublot de l'appareil est fermé.
	Assurez-vous qu'aucun fusible n'est grillé dans la boîte à fusibles.
	Vérifiez que vous avez bien appuyé sur la touche Départ/Pause.
	Si vous avez sélectionné un départ différé, annulez-le ou attendez la fin du décompte.
	Désactivez la sécurité enfants si elle a été préalablement activée.
L'appareil ne se remplit pas d'eau correctement.	Assurez-vous que le robinet d'eau est ouvert.
	Assurez-vous que la pression de l'arrivée d'eau n'est pas trop basse. Pour obtenir cette information, contactez votre compagnie des eaux.
	Assurez-vous que le robinet d'eau n'est pas obstrué.
	Assurez-vous que le filtre du tuyau d'arrivée d'eau et le filtre de la vanne ne sont pas obstrués. Reportez-vous au chapitre « Entretien et nettoyage ».
	Assurez-vous que le tuyau d'arrivée d'eau n'est pas tordu, endommagé, ni plié.
	Vérifiez que le raccordement du tuyau d'arrivée d'eau est correct.
	Vérifiez que la position du tuyau de vidange est correcte. Ce tuyau peut être placé trop bas (reportez-vous au paragraphe « Vidange de l'eau »).
L'appareil ne vidange pas l'eau.	Assurez-vous que le siphon de l'évier n'est pas obstrué.
	Assurez-vous que le tuyau de vidange n'est pas tordu ni plié.
	Assurez-vous que le filtre de vidange n'est pas obstrué. Nettoyez le filtre si nécessaire. Reportez-vous au chapitre « Entretien et nettoyage ».
	Vérifiez que le raccordement du tuyau de vidange est correct.
	Sélectionnez le programme de vidange si vous avez choisi un programme sans phase de vidange.

Problème	Solution possible
	Sélectionnez le programme de vidange si vous avez choisi une option se terminant avec de l'eau dans la cuve.
La phase d'essorage n'a pas lieu ou le cycle de lavage dure plus longtemps que d'habitude.	Sélectionnez le programme d'essorage.
	Assurez-vous que le filtre de vidange n'est pas obstrué. Nettoyez le filtre si nécessaire. Reportez-vous au chapitre « Entretien et nettoyage ».
	Répartissez manuellement les vêtements dans la cuve et lancez à nouveau la phase d'essorage. Ce problème peut résulter de problèmes d'équilibrage.
Il y a de l'eau sur le sol.	Assurez-vous que les raccords des tuyaux d'eau sont bien serrés et qu'il n'y a aucune fuite d'eau.
	Assurez-vous que le tuyau de vidange n'est pas endommagé.
	Assurez-vous d'utiliser une lessive adaptée en quantité correcte.
Impossible d'ouvrir le hublot de l'appareil.	Vérifiez si vous avez sélectionné un programme de lavage se terminant avec de l'eau dans la cuve.
	Assurez-vous que le programme de lavage est terminé.
	Sélectionnez le programme de vidange ou d'essorage s'il y a de l'eau dans le tambour.
	Vérifiez que l'appareil est alimenté en électricité.
	Ce problème peut résulter d'une anomalie de l'appareil. Contactez le service après-vente agréé. Si vous devez ouvrir le hublot, lisez attentivement le chapitre « Ouverture d'urgence du hublot ».
L'appareil vibre et fait un bruit inhabituel.	Vérifiez que l'appareil est de niveau. Reportez-vous au chapitre « Installation ».
	Vérifiez que l'emballage et/ou les boulons de transport ont été retirés. Reportez-vous au chapitre « Installation ».
	Ajoutez plus de linge dans le tambour. La charge est peut-être trop légère.
La durée du programme augmente ou diminue durant l'exécution du programme.	La fonction ProSense est capable d'ajuster la durée du programme en fonction du type et de la quantité de linge. Reportez-vous au paragraphe « Fonction ProSense » dans le chapitre « Utilisation quotidienne ».
Les résultats de lavage ne sont pas satisfaisants.	Augmentez la quantité de produit de lavage ou utilisez-en un autre.

Problème	Solution possible
	Utilisez des produits spéciaux pour enlever les taches tenaces avant de laver le linge.
	Veillez à sélectionner la bonne température.
	Réduisez la charge de linge.
Il y a trop de mousse dans le tambour au cours du cycle de lavage.	Réduisez la quantité de produit de lavage.
À la fin du cycle de lavage, il y a des résidus de produit de lavage dans le distributeur de produit de lavage.	Assurez-vous que le volet est dans la bonne position (vers le HAUT pour la lessive en poudre, vers le BAS pour la lessive liquide). Veillez à utiliser le distributeur de produit de lavage en suivant les indications données dans ce manuel d'utilisation.

Après avoir effectué ces contrôles, mettez l'appareil en marche. Le programme reprend là où il s'était interrompu.

Si le problème persiste, contactez le service après-vente agréé.

Si l'écran affiche d'autres codes d'alarme. Éteignez puis rallumez l'appareil. Si le problème persiste, contactez le service après-vente agréé.

13.3 Ouverture d'urgence du hublot

En cas de panne d'alimentation ou d'anomalie de l'appareil, le hublot reste verrouillé. Le programme de lavage continue dès que l'alimentation est rétablie. Si le hublot reste verrouillé en cas d'anomalie, il est possible de l'ouvrir à l'aide du dispositif de déverrouillage d'urgence.

Avant d'ouvrir le hublot :



ATTENTION!
Risque de brûlures !
Assurez-vous que la température de l'eau et le linge ne sont pas brûlants.
Si nécessaire, attendez qu'ils refroidissent.



ATTENTION!
Risque de blessure !
Assurez-vous que le tambour ne tourne pas. Si nécessaire, attendez que le tambour cesse de tourner.



Assurez-vous que le niveau de l'eau à l'intérieur du tambour n'est pas trop élevé. Effectuez une vidange d'urgence si nécessaire (reportez-vous à la section « Vidange d'urgence » au chapitre « Entretien et nettoyage »).

Pour ouvrir le hublot, procédez comme suit :

1. Appuyez sur la touche Marche/Arrêt pour éteindre l'appareil.
2. Débranchez la fiche d'alimentation de la prise secteur.
3. Ouvrez le volet du filtre.
4. Maintenez le dispositif de déverrouillage d'urgence en le tirant vers le bas et ouvrez le hublot simultanément.

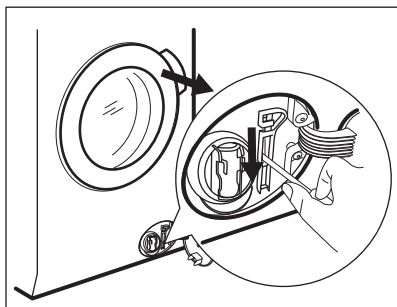





5. Sortez le linge et refermez le hublot.
6. Fermez le volet du filtre.

14. VALEURS DE CONSOMMATION

i Les données de ce tableau sont approximatives. Les données peuvent varier pour différentes raisons : la quantité et le type de linge, la température ambiante ou de l'eau.

i Au cours du programme de lavage, la technologie Prosense peut faire varier la durée du lavage et les valeurs de consommation. Pour plus de détails, consultez le paragraphe « La détection de charge Prosense » du chapitre « Utilisation quotidienne ».

Programmes	Charge (kg)	Consommation énergétique (kWh)	Consommation d'eau (litres)	Durée approximative du programme (minutes)	Humidité résiduelle (%) ¹⁾
Baumwolle 60 °C	9	1.65	90	220	44
Baumwolle 40 °C	9	1.2	90	210	44
Pflegeleicht 40 °C	4	0.72	55	160	35
Feinwäsche 40 °C	4	0.60	60	120	35
Wolle/Seide 30 °C	2	0.35	58	60	30
Programmes standard pour le coton 					
Coton 60 °C standard 	9	0.60	54	238	44
Coton 60 °C standard 	4.5	0.37	39	191	44
Coton 40 °C standard 	4.5	0.36	40	190	44

¹⁾ Au terme de la phase d'essorage.

Mode « Éteint » (W)	Mode « Veille » (W)
0.30	0.30

Les informations fournies dans le tableau ci-dessus sont conformes à la directive d'application 1015/2010 de la réglementation 2009/125/EC de la commission européenne.

15. CARACTÉRISTIQUES TECHNIQUES

Dimensions	Largeur / Hauteur / Profondeur / Profondeur totale	600 mm / 850 mm / 630 mm / 660 mm
Branchement électrique	Tension	230 V
	Puissance totale	2 200 W
	Fusible	10 A
	Fréquence	50 Hz
Niveau de protection contre l'infiltration de particules solides et d'humidité assuré par le couvercle de protection, excepté là où l'équipement basse tension ne dispose d'aucune protection contre l'humidité		IPX4
Pression de l'arrivée d'eau	Minimale	0,5 bar (0,05 MPa)
	Maximale	8 bar (0,8 MPa)
Arrivée d'eau ¹⁾		Eau froide
Charge maximale	Coton	9 kg
Classe d'efficacité énergétique		A+++
Vitesse d'essorage	Maximale	1600 tr/min

¹⁾ Raccordez le tuyau d'arrivée d'eau à un robinet fileté (3/4 pouce).

16. ACCESSOIRES

16.1 Disponible sur www.aeg.com/shop ou chez un revendeur agréé



Seuls les accessoires appropriés et agréés par AEG peuvent répondre aux normes de sécurité de l'appareil. Si les pièces ne sont pas agréées, toute réclamation sera refusée.

16.2 Connectivité

Ce lave-linge a été préparé pour être amélioré avec la connectivité par le service après-vente agréé. Enregistrez votre lave-linge sur www.registeraeg.com pour recevoir des informations lorsqu'il sera possible d'activer la fonction de connectivité.

16.3 Kit de plaques de fixation

Si vous installez l'appareil sur un socle, stabilisez l'appareil à l'aide des plaques de fixation.

Lisez attentivement la notice fournie avec l'accessoire.

16.4 Kit de superposition

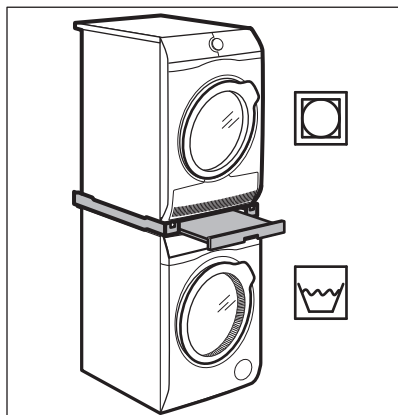

Le sèche-linge ne peut-être superposé au-dessus du lave-linge **qu'en utilisant le kit de superposition adapté, fabriqué et agréé par AEG.**



Assurez-vous de la compatibilité du kit de superposition en vérifiant la profondeur de vos appareils.

Le kit de superposition peut uniquement être utilisé avec les appareils indiqués dans la brochure fournie avec l'accessoire.

Lisez attentivement les notices fournies avec l'appareil et avec l'accessoire.



AVERTISSEMENT!
N'installez pas le sèche-linge sous le lave-linge.

16.5 Socle à tiroir

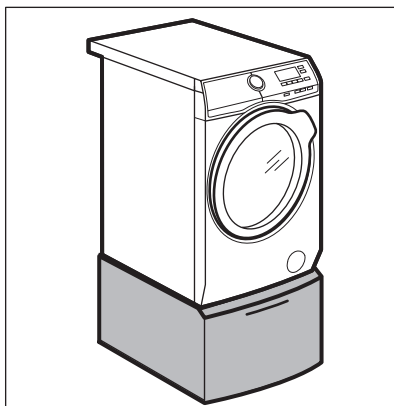

Pour surélever votre appareil et faciliter le chargement et le déchargement du linge.

Le tiroir peut servir au stockage du linge comme par ex. : les serviettes ainsi que des produits de nettoyage et autres.

Lisez attentivement la notice fournie avec l'accessoire.

17. GARANTIE

Service-clientèle

Points de Service		
Industriestrasse 10 5506 Mägenwil	Le Trési 6 1028 Préverenges	Via Violino 11 6928 Manno

Points de Service	
Morgenstrasse 131 3018 Bern	
Zürcherstrasse 204E 9000 St. Gallen	
Seetalstrasse 11 6020 Emmenbrücke	
St. Jakob-Turm Birsstrasse 320B 4052 Basel	
Comercialstrasse 19 7000 Chur	

Points de vente de rechange

Industriestrasse 10, 5506 Mägenwil, Tel. 0848 848 111

Conseil technique/Vente

Badenerstrasse 587, 8048 Zürich, Tel. 044 405 81 11

Garantie Nous octroyons sur chaque produit 2 ans de garantie à partir de la date de livraison ou de la mise en service au consommateur (documenté au moyen d'une facture, d'un bon de garantie ou d'un justificatif d'achat). Notre garantie

couvre les frais de mains d'œuvres et de déplacement, ainsi que les pièces de rechange. Les conditions de garantie ne sont pas valables en cas d'intervention d'un tiers non autorisé, de l'emploi de pièces de rechange non originales, d'erreurs de manquement ou d'installation dues à l'inobservation du mode d'emploi, et pour des dommages causés par des influences extérieures ou de force majeure.

18. EN MATIÈRE DE PROTECTION DE L'ENVIRONNEMENT

Recyclez les matériaux portant le symbole . Déposez les emballages dans les conteneurs prévus à cet effet. Contribuez à la protection de l'environnement et à votre sécurité, recyclez vos produits électriques et électroniques. Ne jetez pas les appareils portant le symbole  avec les ordures ménagères. Emmenez un tel produit dans votre centre local de recyclage ou contactez vos services municipaux.



Pour la Suisse:

Où aller avec les appareils usagés ?

Partout où des appareils neufs sont vendus, mais aussi dans un centre de collecte ou une entreprise de récupération officiels SENS.

La liste des centres de collecte officiels SENS est disponible sous www.erecycling.ch

www.aeg.com/shop



157005190-A-362016



AEG