

▶ TR7080TW

FR	Notice d'utilisation	2
	Sèche-linge	
IT	Istruzioni per l'uso	27
	Asciugabiancheria	

USER MANUAL



AEG

TABLE DES MATIÈRES

1. INFORMATIONS DE SÉCURITÉ.....	3
2. CONSIGNES DE SÉCURITÉ.....	6
3. DESCRIPTION DE L'APPAREIL.....	8
4. BANDEAU DE COMMANDE.....	9
5. PROGRAMME.....	10
6. OPTIONS.....	13
7. AVANT LA PREMIÈRE UTILISATION.....	14
8. UTILISATION QUOTIDIENNE.....	14
9. CONSEILS.....	17
10. ENTRETIEN ET NETTOYAGE.....	18
11. EN CAS D'ANOMALIE DE FONCTIONNEMENT.....	21
12. CARACTÉRISTIQUES TECHNIQUES.....	23
13. ACCESSOIRES.....	24
14. GARANTIE.....	26

POUR DES RÉSULTATS PARFAITS

Merci d'avoir choisi ce produit AEG. Nous l'avons conçu pour qu'il vous offre des performances irréprochables pour longtemps, en intégrant des technologies innovantes qui vous simplifient la vie grâce à des caractéristiques que vous ne trouverez pas forcément sur des appareils ordinaires. Veuillez prendre quelques instants pour lire cette notice afin d'utiliser au mieux votre appareil.

Visitez notre site Internet pour :



Obtenir des conseils d'utilisation, des brochures, de l'aide, des informations :
www.aeg.com/webselfservice



Enregistrez votre produit pour obtenir un meilleur service :
www.registreaeg.com



Acheter des accessoires, consommables et pièces de rechange d'origine pour votre appareil :
www.aeg.com/shop

SERVICE APRÈS-VENTE

Utilisez toujours des pièces d'origine.

Avant de contacter le service après-vente, assurez-vous de disposer des informations suivantes : Modèle, PNC, numéro de série.

Vous trouverez ces informations sur la plaque signalétique.

 Avertissement/Consignes de sécurité

 Informations générales et conseils

 Informations en matière de protection de l'environnement

Sous réserve de modifications.

1. INFORMATIONS DE SÉCURITÉ

Avant de commencer à installer et utiliser cet appareil, lisez soigneusement les instructions fournies. Le fabricant ne pourra être tenu pour responsable des blessures et dégâts résultant d'une mauvaise installation ou utilisation. Conservez toujours les instructions dans un lieu sûr et accessible pour vous y référer ultérieurement.



- Lire les instructions fournies.

1.1 Sécurité des enfants et des personnes vulnérables



AVERTISSEMENT!

Risque d'asphyxie, de blessure ou d'invalidité permanente.

- Cet appareil peut être utilisé par des enfants de plus de 8 ans, ainsi que des personnes dont les capacités physiques, sensorielles et mentales sont réduites ou dont les connaissances et l'expérience sont insuffisantes, à condition d'être surveillés ou d'avoir reçu des instructions concernant l'utilisation sécurisée de l'appareil et de comprendre les risques encourus.
- Ne laissez pas les enfants jouer avec l'appareil.
- Les enfants de moins de 3 ans doivent être tenus éloignés de l'appareil en permanence lorsqu'il est en fonctionnement.
- Ne laissez pas les emballages à la portée des enfants et jetez-les convenablement.
- Ne laissez pas les détergents à la portée des enfants.
- Tenez les enfants et les animaux éloignés du hublot de l'appareil lorsque celui-ci est ouvert.
- Si l'appareil est équipé d'un dispositif de sécurité enfants, nous vous recommandons de l'activer.
- Les enfants ne doivent pas nettoyer ni entreprendre une opération de maintenance sur l'appareil sans surveillance.

1.2 Sécurité générale

- Ne modifiez pas les caractéristiques de cet appareil.
- Si le sèche-linge est placé au-dessus d'un lave-linge, utilisez le kit de superposition. Le kit de superposition, disponible auprès d'un revendeur agréé, ne peut être utilisé qu'avec l'appareil indiqué dans les instructions (fournies avec l'accessoire). Lisez attentivement les instructions avant de procéder à l'installation (reportez-vous au livret d'installation).
- L'appareil peut être installé de façon autonome ou sous un plan de travail de cuisine si un espace correct est disponible (reportez-vous au livret d'installation).
- L'appareil ne doit pas être installé derrière une porte à serrure, une porte coulissante ni une porte battante dotée d'une charnière du côté opposé à l'appareil qui pourrait empêcher l'ouverture complète de la porte.
- Les orifices d'aération situés à la base (si présents) ne doivent pas être obstrués par de la moquette, un tapis, ou tout type de revêtement de sol.
- **AVERTISSEMENT** : L'appareil ne doit pas être branché à l'alimentation en utilisant un appareil de connexion externe comme un minuteur, ou branché à un circuit qui est régulièrement activé/désactivé par un fournisseur d'énergie.
- Ne branchez la fiche d'alimentation à la prise de courant qu'à la fin de l'installation. Après l'installation, assurez-vous que la prise est accessible.
- Aérez suffisamment la pièce pour éviter le reflux de gaz provenant d'appareils utilisant d'autres combustibles, y compris les flammes nues.
- L'air rejeté ne doit pas être évacué dans une évacuation utilisée pour les fumées rejetées provenant des appareils brûlant du gaz ou d'autres combustibles.
- Si le câble d'alimentation est endommagé, il doit être remplacé par le fabricant, un service de maintenance

agréé ou un technicien qualifié afin d'éviter tout danger lié à l'électricité.

- Respectez la charge maximale de 8 kg (reportez-vous au chapitre « Tableau des programmes »).
- N'utilisez pas l'appareil si certains articles ont été salis par des produits chimiques industriels.
- Retirez les peluches ou morceaux d'emballage accumulés autour de l'appareil.
- N'utilisez pas l'appareil sans filtre. Nettoyez le filtre avant ou après chaque utilisation.
- N'introduisez que du linge propre dans le sèche-linge.
- Il convient que les articles qui ont été salis par des substances telles que l'huile de cuisson, l'acétone, l'alcool, l'essence, le kérosène, les détachants, la térébenthine, la cire et les substances pour retirer la cire soient lavés dans de l'eau chaude avec une quantité supplémentaire de détergent avant d'être séchés dans le sèche-linge à tambour.
- Il convient que les articles comme le caoutchouc mousse (mousse de latex), les bonnets de douche, les textiles étanches, les articles doublés de caoutchouc et les vêtements ou les oreillers comprenant des parties en caoutchouc mousse ne soient pas séchés dans le sèche-linge.
- Les assouplissants ou autres produits similaires doivent être utilisés conformément aux instructions de leur fabricant.
- Retirez des vêtements tous les objets pouvant provoquer un incendie comme les briquets ou les allumettes.
- N'arrêtez jamais le sèche-linge avant la fin du cycle de séchage à moins de sortir immédiatement tout le linge et de le déplier pour mieux dissiper la chaleur.
- Le cycle de séchage se termine par une phase sans chauffage (cycle de refroidissement) pour éviter que le linge ne reste longtemps à haute température et ne subisse des dommages.

- Avant toute opération d'entretien, éteignez l'appareil et débranchez la fiche de la prise secteur.

2. CONSIGNES DE SÉCURITÉ

2.1 Installation

- Retirez l'intégralité de l'emballage.
- N'installez pas et ne branchez pas un appareil endommagé.
- Suivez scrupuleusement les instructions d'installation fournies avec l'appareil.
- Soyez toujours vigilants lorsque vous déplacez l'appareil car il est lourd. Utilisez toujours des gants de sécurité et des chaussures fermées.
- N'installez pas l'appareil ou ne l'utilisez pas dans un endroit où la température ambiante est inférieure à 5 °C ou supérieure à 35 °C.
- L'appareil doit être installé sur un sol plat, stable, résistant à la chaleur et propre.
- Assurez-vous que de l'air circule entre l'appareil et le sol.
- Déplacez toujours l'appareil en position verticale.
- La surface arrière de l'appareil doit être positionnée contre le mur.
- Une fois l'appareil installé à son emplacement permanent, vérifiez qu'il est bien de niveau à l'aide d'un niveau à bulle. S'il n'est pas de niveau, réglez les pieds jusqu'à ce qu'il le soit.

2.2 Branchement électrique



AVERTISSEMENT!
Risque d'incendie ou d'électrocution.

- L'appareil doit être relié à la terre.
- Vérifiez que les données électriques figurant sur la plaque signalétique correspondent à celles de votre réseau. Si ce n'est pas le cas, contactez un électricien.
- Utilisez toujours une prise de courant de sécurité correctement installée.
- N'utilisez pas d'adaptateurs multiprises ni de rallonges.

- Ne tirez jamais sur le câble d'alimentation pour débrancher l'appareil. Tirez toujours sur la fiche.
- Ne touchez jamais le câble d'alimentation ni la fiche avec des mains mouillées.
- Cet appareil est conforme aux directives CEE.

2.3 Utilisation



AVERTISSEMENT!
Risque de blessure, de choc électrique, d'incendie, de brûlures ou de dommage matériel à l'appareil.

- Cet appareil est exclusivement destiné à une utilisation domestique.
- Ne séchez pas d'articles endommagés (déchirés, effilochés) contenant un rembourrage ou un garnissage.
- Séchez uniquement les textiles adaptés au séchage dans un sèche-linge. Suivez les instructions figurant sur l'étiquette des textiles.
- Si vous avez lavé votre linge avec un produit détachant, lancez un cycle de rinçage supplémentaire avant de démarrer le sèche-linge.
- N'utilisez pas l'eau de condensation/distillée pour préparer des boissons ni pour cuisiner. Elle peut entraîner des problèmes de santé chez les personnes et les animaux domestiques.
- Ne montez pas sur le hublot ouvert de votre appareil ; ne vous asseyez pas dessus.
- N'introduisez pas de linge non essoré dans le sèche-linge.

2.4 Éclairage intérieur



AVERTISSEMENT!
Risque de blessure.

- Rayonnement DEL visible, ne fixez pas directement le faisceau.

- L'ampoule LED est réservée à l'éclairage du tambour. Ne l'utilisez pas pour éclairer autre chose.
- Pour remplacer l'éclairage intérieur, contactez le service après-vente agréé.

2.5 Entretien et nettoyage



AVERTISSEMENT!

Risque de blessure corporelle ou de dommages matériels.

- Ne pulvérisez pas d'eau ni de vapeur pour nettoyer l'appareil.
- Nettoyez l'appareil avec un chiffon doux humide. Utilisez uniquement des produits de lavage neutres. N'utilisez pas de produits abrasifs, de tampons à récurer, de solvants ni d'objets métalliques.

2.6 Compresseur



AVERTISSEMENT!

Risque d'endommagement de l'appareil.

- Dans le sèche-linge, le compresseur et son système sont remplis d'un agent spécial ne contenant pas d'hydrochlorofluorocarbures. Ce circuit doit rester hermétique. Tout endommagement du circuit peut entraîner une fuite.

2.7 Mise au rebut



AVERTISSEMENT!

Risque de blessure ou d'asphyxie.

- Débranchez l'appareil de l'alimentation électrique et de l'arrivée d'eau.
- Coupez le câble d'alimentation au ras de l'appareil et mettez-le au rebut.
- Retirez le dispositif de verrouillage du hublot pour empêcher les enfants et les animaux de s'enfermer dans le tambour.
- Jetez l'appareil en vous conformant aux exigences locales relatives à la mise au rebut des Déchets d'équipements électriques et électroniques (DEEE).

3. DESCRIPTION DE L'APPAREIL

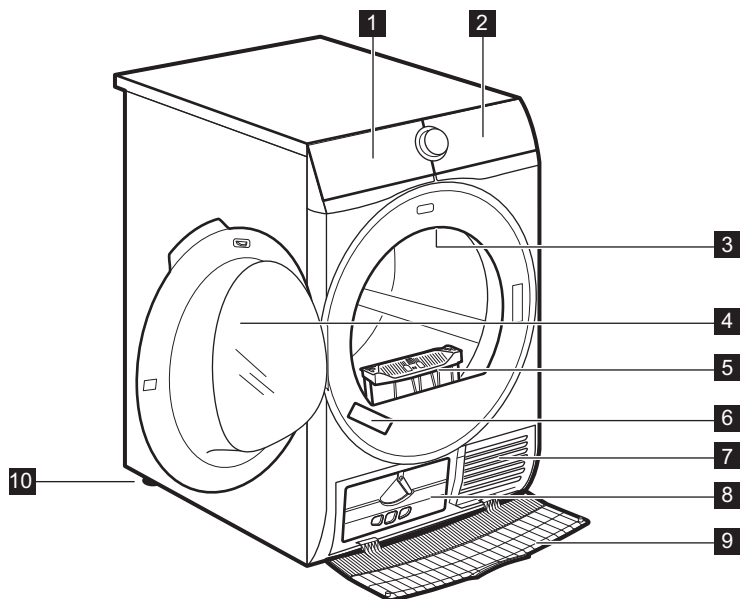

- 1 Bac d'eau de condensation
- 2 Bandeau de commande
- 3 Éclairage intérieur
- 4 Hublot de l'appareil
- 5 Filtre
- 6 Plaque signalétique

- 7 Fentes de circulation d'air
- 8 Couvercle du condenseur
- 9 Cache du condenseur
- 10 Pieds réglables



Pour vous faciliter le chargement du linge ou l'installation, le hublot est réversible. (Reportez-vous à la notice séparée.)

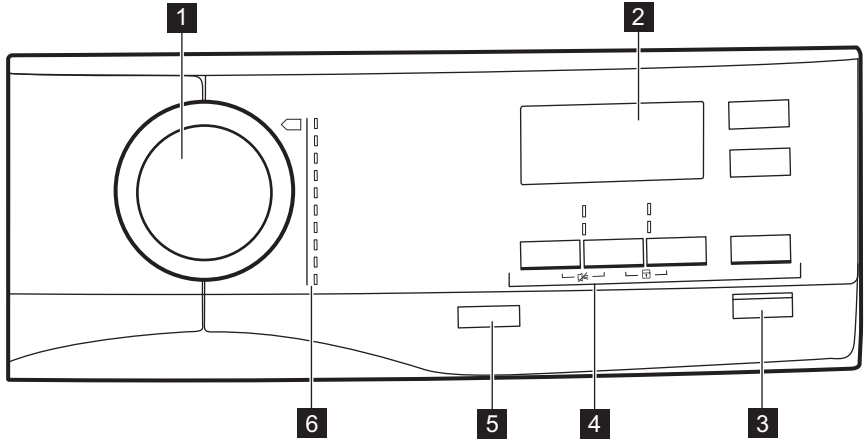

4. BANDEAU DE COMMANDE





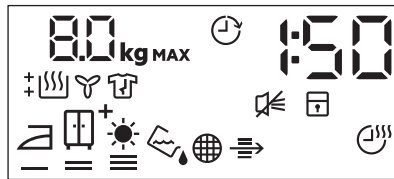







- 1** Sélecteur de programme
- 2** Affichage
- 3**  Touche Départ/Pause (Start/ Pause)
- 4** Options
- 5**  Touche Marche/Arrêt (Ein/Aus) avec fonction *Auto Off*.
- 6** Programmes

4.1 Affichage



Symbole sur l'affichage	Description du symbole
	charge maximale
	option départ différé activée
30' - 20h	sélection du Départ différé (30 min. - 20 h)
1 : 50	indication de la durée du cycle
	alarme désactivée

Symbole sur l'affichage	Description du symbole
	sécurité enfants activée
	degré de séchage du linge : prêt à repasser, prêt à ranger, prêt à ranger +, très sec
	voyant : <i>vidangez le bac à eau</i>
	voyant : <i>nettoyez le filtre</i>
	voyant : <i>vérifiez le condenseur thermique</i>
	option minuterie activée
	sélection du programme Minuterie (10 min. - 2 h)
	voyant : <i>phase de séchage</i>
	voyant : <i>phase anti-froissage</i>
	voyant : <i>phase de refroidissement</i>



5. PROGRAMME

Programme	Charge ¹⁾	Propriétés / Étiquette d'entretien des textiles
 ²⁾ Coton (Baumwolle)	8 kg	Textiles Coton (Coton) / 
Synthétiques (Mischge- webe)	3,5 kg	Textiles synthétiques ou mixtes. / 
Mix Extra Court (Mix Ex- tra Kurz)	3 kg	Cotons et textiles synthétiques. / 











Programme	Charge ¹⁾	Propriétés / Étiquette d'entretien des textiles
Laine (Wolle)  	1 kg	<p>Lainages. Séchage en douceur des lainages lavables à la main. Sortez immédiatement les articles une fois le programme terminé.</p> <div data-bbox="580 260 957 502" style="border: 1px solid black; padding: 5px; text-align: center;">   <p>WOOL HAND WASH SAFE</p> </div> <p>Le cycle de séchage de la laine de cet appareil a été approuvé par la société Woolmark pour le séchage des vêtements en laine portant une étiquette « lavage à la main », sous réserve que les vêtements soient séchés conformément aux instructions du fabricant de cette machine. Consultez l'étiquette d'entretien du vêtement pour plus d'instructions sur le lavage. M1641</p> <p>Au Royaume-Uni, en Irlande, à Hong Kong ainsi qu'en Inde, le symbole Woolmark est une marque de certification déposée.</p>
Soie (Seide) 	1 kg	Soie uniquement lavable à la main, en douceur. /   
Repassage Facile (Leichtbügeln)	1 kg (ou 5 chemises)	Vêtements faciles à entretenir demandant un minimum de repassage. Les résultats de séchage peuvent varier en fonction du type de textile. Dépliez-les le plus possible avant de les placer dans l'appareil. Une fois le programme terminé, sortez immédiatement les articles et accrochez-les sur un cintre. /   
Draps (Bettwäsche)	3 kg	Linge de lit comme des draps simples et doubles, des taies d'oreillers, des couvre-lits. /   
Textiles Sports (Sportwäsche)	2 kg	Tenues de sport, textiles fins et légers, en microfibres, en polyester. /   
Outdoor 	2 kg	Vêtements d'extérieur, de travail, de sport, imperméables et tissus perméables à l'air, vestes à molleton ou doublure isolante amovibles. Adaptés au séchage en machine. /   

Programme	Charge ¹⁾	Propriétés / Étiquette d'entretien des textiles
Couette (Daunen)	3 kg	Couettes simples ou doubles et oreillers (garnissage en plumes, duvet ou synthétique). 

¹⁾ Poids maximal des articles secs.

²⁾ Le programme  Coton (Baumwolle) associé au degré de séchage *prêt à ranger*  Niveau de séchage (Trockengrad) est le « programme standard pour le coton ». Il est adapté au séchage d'une charge de linge en coton normal humide. Il s'agit du programme le plus efficace en termes de consommation d'énergie pour sécher le linge en coton humide.



5.1 Sélection des programmes et options

Programmes ¹⁾	Options				
	 Niveau de séchage (Trockengrad)	 Extra Silence (Extra Leise)	 Antifroissage (Knitterschutz)	 Rafraîchir (Auffrischen)	 Minuterie (Zeitwahl)
 Coton (Baumwolle)	■	■	■	■	■
Synthétiques (Mischgewebe)	■	■	■	■	■
Mix Extra Court (Mix Extra Kurz)			■	■	■
Laine (Wolle)  					■ ²⁾
Soie (Seide) 			■		
Repassage Facile (Leichtbügeln)			■		
Draps (Bettwäsche)			■		
Textiles Sports (Sportwäsche)			■		
Outdoor 					
Couette (Daunen)					

¹⁾ Conjointement au programme, vous pouvez régler 1 ou plusieurs options.

²⁾ Consultez le chapitre des OPTIONS : option Minuterie (Zeitwahl) activée pour le programme Laine (Wolle)

5.2 Données de consommation



Programmation	Vitesse d'essorage / humidité résiduelle	Temps de séchage	Consommation énergétique
Coton (Baumwolle) 8 kg			
 prêt à ranger (Schranktrocken)	1 400 tr/min / 50%	156 min.	1,31 kWh
	1 000 tr/min / 60%	173 min.	1,47 kWh
 prêt à repasser (Bügeltrocken)	1 400 tr/min / 50%	120 min.	0,94 kWh
	1 000 tr/min / 60%	137 min.	1,12 kWh
Synthétiques (Mischgewebe) 3,5 kg			
 prêt à ranger (Schranktrocken)	1 200 tr/min / 40%	65 min.	0,47 kWh
	800 tr/min / 50%	80 min.	0,60 kWh



6. OPTIONS

6.1 Niveau de séchage (Trockengrad)

Cette option permet d'obtenir le degré de séchage souhaité. Sélections possibles :

 -  -  - linge prêt à être repasser - degré **prêt à repasser**.

 -  -  - linge prêt à être rangé dans l'armoire - degré **prêt à ranger** - sélection par défaut liée au programme.

⁺ -  -  - linge prêt à être rangé dans l'armoire - degré **prêt à ranger +**.

 -  -  - linge prêt à être rangé dans l'armoire - degré **extra sec**.

6.2 Extra Silence (Extra Leise)

Le niveau sonore de l'appareil est bas, ce qui n'affecte pas la qualité de séchage.

L'appareil fonctionne lentement, et la durée du cycle est plus longue.

6.3 ECO

Par défaut, cette option est activée avec tous les programmes.

La consommation d'énergie est à son plus bas niveau.

6.4 Anti-froissage (Knitterschutz)

Prolonge la phase anti-froissage (30 minutes) à la fin du cycle de séchage à 120 minutes. Après la phase de séchage, le tambour tourne quelques fois pour empêcher le linge de se froisser. Le linge peut être retiré durant la phase anti-froissage.

6.5 Rafraîchir (Auffrischen)

Pour rafraîchir les vêtements qui étaient rangés. La charge maximale ne peut pas dépasser 1 kg.

6.6 Minuterie (Zeitwahl)

Coton, textiles synthétiques et mixtes. Elle permet à l'utilisateur de régler une durée spéciale pour le programme de séchage, d'un minimum de 10 min à un maximum de 2 heures (par paliers de 10 min). Lorsque cette option est activée, l'indication de la charge maximale disparaît.

6.7 Minuterie (Zeitwahl) pour le programme Laine (Wolle)



Option adaptée au programme Laine (Wolle) pour ajuster le degré de séchage sur plus ou moins sec.

6.8 Départ Différé (Zeitvorwahl)

-  Permet de retarder le départ du programme de séchage, d'un minimum de 30 min à un maximum de 20 heures.

1. Sélectionnez le programme et les options de séchage.
2. Appuyez à plusieurs reprises sur la touche  Départ Différé (Zeitvorwahl).

La durée du délai s'affiche (par ex. 1 2 h) si le programme doit démarrer au bout de 12 heures.)

3. Pour activer l'option  Départ Différé (Zeitvorwahl), appuyez sur la touche  Départ/Pause (Start/Pause).

Le délai restant avant le départ diminue sur l'affichage.

6.9 Alarme (Signal)

Le signal sonore retentit :

- à la fin du cycle
- au début et à la fin de la phase anti-froissage

Par défaut, l'option d'alarme est toujours activée. Vous pouvez utiliser cette option pour activer ou désactiver le signal sonore.

7. AVANT LA PREMIÈRE UTILISATION

-  L'emballage à l'arrière du tambour se retire automatiquement lorsque le sèche-linge est allumé pour la première fois. Il se peut que vous entendiez du bruit.

Avant la première utilisation de l'appareil :

- Nettoyez le tambour du sèche-linge avec un chiffon humide.
- Démarrez un programme court (par exemple 30 minutes) avec du linge humide.

-  Au début du cycle de séchage (3 à 5 premières minutes) le niveau sonore peut être légèrement plus fort. Ceci est dû au démarrage du compresseur. Ce phénomène est normal sur tous les appareils fonctionnant avec un compresseur comme les réfrigérateurs et congélateurs.

8. UTILISATION QUOTIDIENNE

8.1 Préparation du linge

- Fermez les fermetures à glissière.
- Fermez les boutons des housses de couette.
- Ne laissez pas de cordons ni de rubans dénoués pour le séchage (par

exemple des cordons de tablier). Nouez-les avant de démarrer le programme.





- Videz les poches.
- Si un article dispose d'une doublure en coton, retournez-le. Assurez-vous

que la doublure en coton est toujours tournée vers l'extérieur.

- Nous vous recommandons de toujours régler le programme le mieux adapté au type de textiles se trouvant dans l'appareil.
- Ne mélangez pas les couleurs foncées et les couleurs claires.
- Utilisez un programme adapté pour le coton, le jersey et la bonneterie pour éviter qu'ils ne rétrécissent.
- Assurez-vous que la charge ne dépasse pas la charge maximale

indiquée sur l'affichage, ou dans le chapitre des programmes.

- Séchez uniquement du linge adapté au sèche-linge. Reportez-vous aux étiquettes des vêtements.
- Ne séchez pas les grands articles et les petits articles ensemble. Les petits articles peuvent se coincer dans les grands et ne pas sécher correctement.

Étiquette d'entretien du textile	Description
	Linge adapté au sèche-linge.
	Linge adapté au sèche-linge à haute température.
	Linge adapté au sèche-linge à basse température uniquement.
	Linge non adapté au sèche-linge.

8.2 Chargement du linge



ATTENTION!

Assurez-vous que le linge n'est pas coincé entre le hublot de l'appareil et le joint en caoutchouc.

1. Ouvrez le hublot de l'appareil.
2. Chargez le linge dans le tambour, un article à la fois.
3. Fermez le hublot de l'appareil.

8.3 Activation de l'appareil

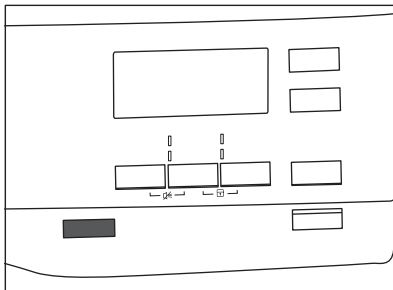

Pour allumer l'appareil :

Appuyez sur la touche  Marche/Arrêt (Ein/Aus).

Si l'appareil est allumé, certains indicateurs apparaissent sur l'affichage.

8.4 Fonction Auto Off

Pour réduire la consommation d'énergie, la fonction Auto Off éteint automatiquement l'appareil :

- si la touche  Départ/Pause (Start/Pause) n'a pas été actionnée dans un délai de 5 minutes.
- 5 minutes après la fin du programme.

Appuyez sur la touche  Marche/Arrêt (Ein/Aus) pour allumer l'appareil.

Si l'appareil est allumé, certaines indications s'affichent.

8.5 Réglage d'un programme

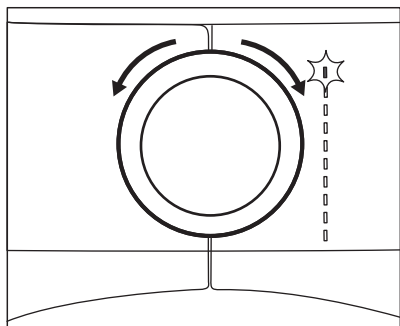

Utilisez le sélecteur de programme pour sélectionner le programme. Le temps restant du programme s'affiche.



Le temps de séchage qui s'affiche s'applique à une charge de 5 kg pour les programmes coton. Pour les autres programmes, le temps de séchage est lié aux charges recommandées. Pour les programmes coton et jeans avec une charge de plus de 5 kg, le temps de séchage est plus long.

8.6 Options

Conjointement au programme, vous pouvez sélectionner 1 ou plusieurs options spéciales.

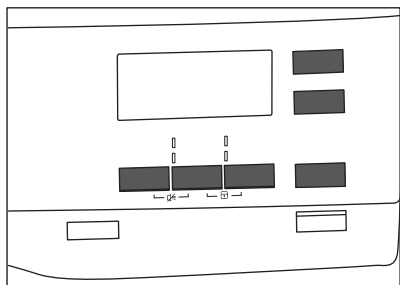

Pour activer ou désactiver une option, appuyez sur la touche ou la combinaison de 2 touches correspondantes. Lorsque l'option est activée, le voyant situé au-dessus de la touche ou le symbole s'affichent.

8.7 Option Sécurité enfants

La sécurité enfants peut être activée pour empêcher les enfants de jouer avec l'appareil. L'option Sécurité enfants verrouille toutes les touches et le sélecteur de programme (cette option ne verrouille pas la touche **⏻ Marche/Arrêt (Ein/Aus)**).

Vous pouvez activer l'option Sécurité enfants :

- avant d'appuyer sur la touche **▶▶ Départ/Pause (Start/Pause)**, ce qui empêche l'appareil de démarrer
- après avoir appuyé sur la touche **▶▶ Départ/Pause (Start/Pause)** ; la sélection des programmes et options est désactivée.

Activation de l'option Sécurité enfants :

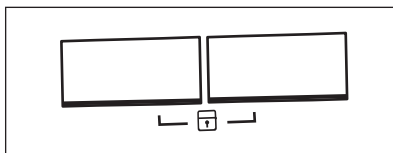

- Allumez le sèche-linge.
- Sélectionnez un des programmes disponibles.
- Appuyez simultanément sur les 2 touches et maintenez-les enfoncées.

Le symbole **T** s'affiche.

- Pour désactiver la sécurité enfants, appuyez à nouveau sur les touches ci-dessus jusqu'à ce que le symbole disparaisse.

8.8 Départ d'un programme

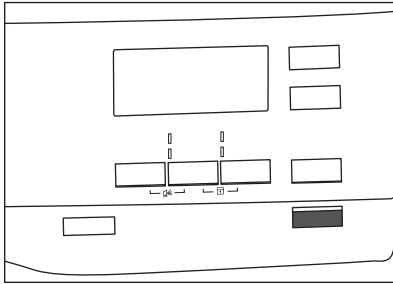

Pour lancer le programme :

Appuyez sur la touche **▶|| Départ/Pause (Start/Pause)**.

L'appareil démarre et le voyant au-dessus de la touche cesse de clignoter et reste fixe.

8.9 Modification de programme

Pour modifier un programme :

1. Appuyez sur la touche **Ⓛ Marche/Arrêt (Ein/Aus)** pour éteindre l'appareil.
2. Appuyez à nouveau sur la touche **Ⓛ Marche/Arrêt (Ein/Aus)** pour allumer l'appareil.
3. Sélectionnez un nouveau programme.

8.10 Fin de programme

i Nettoyez le filtre et vidangez le bac d'eau de condensation après chaque cycle de séchage. (Reportez-vous au chapitre ENTRETIEN ET NETTOYAGE.)

Une fois le cycle de séchage terminé, le symbole **🔔** apparaît sur l'affichage. Si l'option **🔔 Alarme (Signal)** est activée, un signal sonore intermittent retentit pendant une minute.

i Si vous n'éteignez pas l'appareil, la phase anti-froissage démarre (elle n'est pas active avec tous les programmes). Le symbole **🔔** clignotant indique l'exécution de la phase anti-froissage. Pendant cette phase, vous pouvez retirer le linge.

Pour sortir le linge :

1. Appuyez sur la touche **Ⓛ Marche/Arrêt (Ein/Aus)** pendant 2 secondes pour éteindre l'appareil.
2. Ouvrez le hublot de l'appareil.
3. Sortez le linge.
4. Fermez le hublot de l'appareil.

9. CONSEILS

9.1 Conseils écologiques

- Essorez suffisamment le linge avant de le sécher.
- Ne dépassez pas les charges indiquées au chapitre consacré aux programmes.
- Nettoyez le filtre après chaque cycle de séchage.
- N'utilisez pas d'assouplissant pour le lavage et le séchage. Le sèche-linge adoucit automatiquement le linge.
- Utilisez de l'eau distillée, comme pour les fers à repasser. Si nécessaire, nettoyez l'eau distillée avant (par ex. avec un filtre à café) pour enlever toutes les particules qui peuvent s'y trouver.

- Maintenez toujours dégagées les fentes de circulation d'air en bas de l'appareil.
- Veillez à maintenir une bonne circulation d'air autour de l'appareil.

9.2 Réglage du degré de séchage par défaut

Pour modifier le degré de séchage par défaut :

1. Allumez l'appareil.
2. Sélectionnez un des programmes disponibles.
3. Appuyez simultanément sur les touches **🔔🔔🔔 Niveau de séchage**

(Trockengrad) et  **Anti-froissage (Knitterschutz)** et maintenez-les enfoncées.







Un des symboles s'affiche :



 - Séchage maximal

 - Extra sec

 - Séchage standard

4. Appuyez à plusieurs reprises sur la touche  **Départ/Pause (Start/Pause)** jusqu'à ce que le degré de séchage souhaité s'affiche.

Degré de séchage	Symbole affiché	
Séchage maximal		
Extra sec		
Séchage standard		



5. Pour sauvegarder le réglage, appuyez simultanément sur les touches  **Niveau de séchage (Trockengrad)** et  **Anti-froissage (Knitterschutz)** et maintenez-les enfoncées pendant 2 secondes.

9.3 Désactivation du voyant du réservoir





Par défaut, le voyant du bac d'eau est allumé. Il s'allume à la fin du cycle de

séchage ou en cours de cycle si le bac d'eau est plein. Si le kit de vidange est installé, le bac d'eau se vidange automatiquement et le voyant peut être désactivé.

Pour éteindre le voyant :

1. Allumez l'appareil.
2. Sélectionnez un des programmes disponibles.
3. Appuyez simultanément sur les touches  **Anti-froissage (Knitterschutz)** et  **Minuterie (Zeitwahl)** et maintenez-les enfoncées.

L'une des deux configurations est possible :

- le voyant réservoir (Behälter) :  est allumé et le symbole  s'affiche ; le voyant du bac d'eau de condensation est **allumé** en permanence
- le voyant réservoir (Behälter) :  est éteint et le symbole  s'affiche ; le voyant du bac d'eau de condensation est **éteint** en permanence

10. ENTRETIEN ET NETTOYAGE

10.1 Nettoyage du filtre

À la fin de chaque cycle, le symbole  **filtre (Sieb)** s'affiche et vous devez nettoyer le filtre.

-  Le filtre retient les peluches pendant le séchage.

1. Ouvrez le hublot. Retirez le filtre.

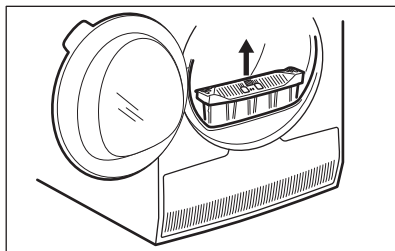

2. Poussez sur le crochet pour ouvrir le filtre.

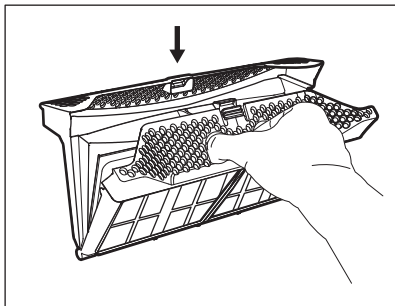

3. Nettoyez les deux parties du filtre après vous être humidifié la main.

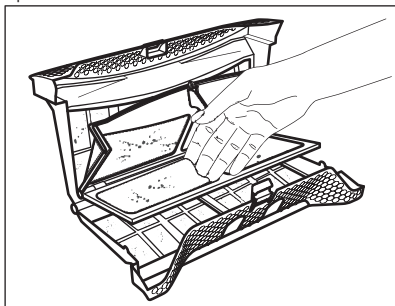

4. Si nécessaire, nettoyez le filtre à l'aide d'un aspirateur. Refermez le filtre.
5. Si nécessaire, retirez les peluches du logement et du joint du filtre. Vous pouvez utiliser un aspirateur. Remettez le filtre dans son logement.

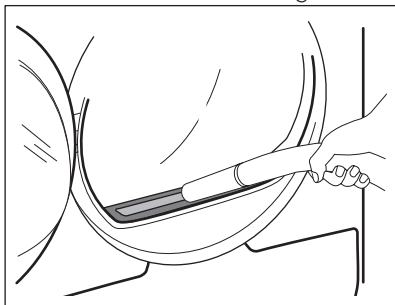

10.2 Vidange du bac d'eau de condensation

Videz le bac d'eau de condensation après chaque cycle de séchage.

Si le bac d'eau de condensation est plein, le programme s'interrompt automatiquement. Le symbole  *réservoir (Behälter)* s'affiche et vous devez vidanger le bac d'eau de condensation.

Pour vidanger le bac d'eau de condensation :

1. Tirez sur le bac d'eau de condensation et maintenez-le en position horizontale.

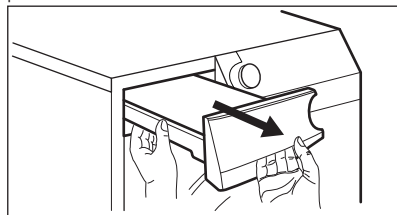

2. Sortez le raccord en plastique et vidangez le bac d'eau de condensation dans un évier ou un réceptacle équivalent.

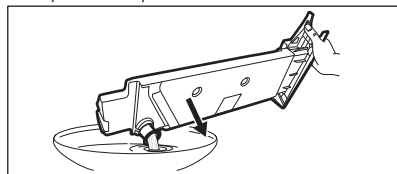

3. Remettez le raccord en plastique et le bac d'eau de condensation en position.
4. Pour faire repartir le programme, appuyez sur la touche  Départ/Pause (Start/Pause).

10.3 Nettoyage du condenseur

Si le symbole  *condenseur (Kondensator)*

clignote sur l'affichage, vérifiez le condenseur et son compartiment. S'il est sale, nettoyez-le. Veillez à effectuer cette vérification au moins une fois tous les 6 mois.

**AVERTISSEMENT!**

Ne touchez pas les surfaces métalliques à mains nues. Risque de blessure. Portez des gants de protection. Nettoyez-les doucement pour ne pas endommager la surface métallique.

Pour effectuer la vérification :

1. Ouvrez le hublot. Retirez le filtre.

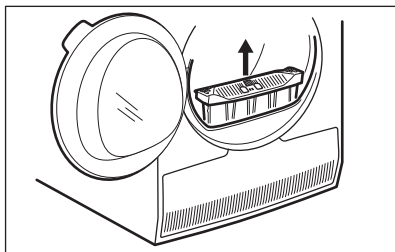

2. Ouvrez le cache du condenseur.

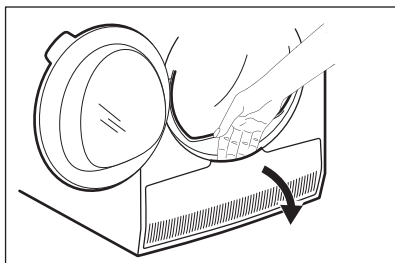

3. Tournez le levier pour déverrouiller le couvercle du condenseur.

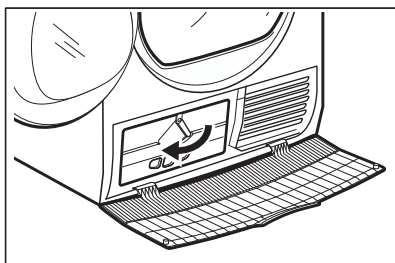

4. Abaissez le couvercle du condenseur.

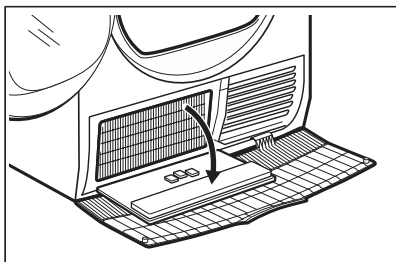

5. Si nécessaire, retirez les peluches sur le condenseur et dans son compartiment. Vous pouvez utiliser un chiffon humide et/ou un aspirateur avec brosse.

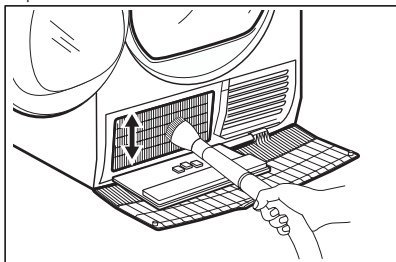

6. Fermez le couvercle du condenseur.
7. Tournez le levier jusqu'à ce qu'il se verrouille en place.
8. Remettez le filtre en place.

10.4 Nettoyage du tambour

**AVERTISSEMENT!**

Débranchez l'appareil avant de le nettoyer.

Utilisez un détergent savonneux doux standard pour nettoyer la surface interne du tambour et ses aubes. Séchez les surfaces nettoyées avec un chiffon doux.

**ATTENTION!**

N'utilisez pas de matières abrasives ou de laine d'acier pour nettoyer le tambour.

10.5 Nettoyage du bandeau de commande et de l'enveloppe

Utilisez un détergent savonneux neutre standard pour nettoyer le bandeau de commande et le boîtier.

Nettoyez-les à l'aide d'un chiffon humide. Séchez les surfaces nettoyées avec un chiffon doux.







ATTENTION!



Ne nettoyez pas l'appareil à l'aide de produits de nettoyage pour meubles ou autres pouvant entraîner une corrosion.

10.6 Nettoyage des fentes de circulation d'air

Utilisez un aspirateur pour retirer les peluches des fentes de circulation d'air.

11. EN CAS D'ANOMALIE DE FONCTIONNEMENT

Problème 1)	Cause probable	Solution
Le sèche-linge ne fonctionne pas.	Le sèche-linge n'est pas branché électriquement.	Branchez l'appareil à une prise électrique. Vérifiez le fusible dans la boîte à fusibles (installation domestique).
	Le hublot est ouvert.	Fermez le hublot.
	Vous n'avez pas appuyé sur la touche  Marche/Arrêt (Ein/Aus).	Appuyez sur la touche  Marche/Arrêt (Ein/Aus).
	Vous n'avez pas appuyé sur la touche  Départ/Pause (Start/Pause).	Appuyez sur la touche  Départ/Pause (Start/Pause).
	L'appareil est en mode veille.	Appuyez sur la touche  Marche/Arrêt (Ein/Aus).

Problème 1)	Cause probable	Solution
Résultats de séchage insatisfaisants.	Sélection d'un programme inapproprié.	Sélectionnez un programme adapté. 2)
	Le filtre est obstrué.	Nettoyez le filtre. 3)
	 L'option Niveau de séchage (Trockengrad) était réglée sur  prêt à repasser (Bügel trocken). 4)	Réglez l'option  Niveau de séchage (Trockengrad) sur un niveau plus élevé.
	La charge est trop importante.	Ne dépassez pas la charge maximale.
	Les fentes de circulation d'air sont obstruées.	Nettoyez les fentes d'aération qui se trouvent en bas de l'appareil.
	Salissure sur le capteur d'humidité du tambour.	Nettoyez la surface avant du tambour.
	Le degré de séchage n'est pas réglé sur le bon niveau.	Réglez le degré de séchage. 5)
Le hublot ne ferme pas.	Le filtre n'est pas verrouillé en position.	Mettez le filtre dans la bonne position.
	Du linge est coincé entre le hublot et le joint.	Retirez les objets coincés et fermez le hublot.
Vous ne pouvez pas modifier le programme ou les options.	Après le départ du cycle, vous ne pouvez pas modifier le programme ou les options.	Éteignez puis rallumez le sèche-linge. Modifiez le programme ou l'option en fonction des besoins.
Il est impossible de sélectionner une option. Un signal sonore retentit.	L'option que vous avez essayé d'activer ne s'applique pas au programme que vous avez sélectionné.	Éteignez puis rallumez le sèche-linge. Modifiez le programme ou l'option en fonction des besoins.
Pas d'éclairage du tambour	Éclairage du tambour défectueux.	Contactez le service après-vente pour remplacer l'éclairage du tambour.
Durée inattendue sur l'affichage.	La durée de séchage est calculée en fonction de la taille et du niveau d'humidité de la charge.	Ce calcul est automatique, l'appareil fonctionne correctement.
Programme inactif.	Le bac d'eau de condensation est plein.	Videz le bac d'eau de condensation, appuyez sur la touche  Départ/Pause (Start/Pause). 3)

Problème ¹⁾	Cause probable	Solution
Cycle de séchage trop court.	La charge est trop petite.	Sélectionnez le programme Minuterie. La durée doit être proportionnelle à la charge. Pour sécher un seul article ou une petite quantité de linge, nous vous recommandons d'utiliser des temps de séchage courts.
	Le linge est trop sec.	Sélectionnez le programme Minuterie ou un niveau de séchage supérieur (par ex. ☀️ <i>très sec (Extra-trocken)</i>)
Cycle de séchage trop long ⁶⁾	Le filtre est obstrué.	Nettoyez le filtre.
	La charge est trop importante.	Ne dépassez pas la charge maximale.
	Le linge n'était pas assez essoré.	Essorez correctement le linge.
	La température de la pièce est trop élevée ou trop basse ; il ne s'agit pas d'une anomalie de l'appareil.	Assurez-vous que la température de la pièce est comprise entre +5 °C et +35 °C. La température optimale dans la pièce pour obtenir les meilleurs résultats est comprise entre 19 °C et 24 °C.

¹⁾ Si un message d'erreur s'affiche sur l'écran (par exemple **E51**) : Éteignez puis rallumez le sèche-linge. Sélectionnez un nouveau programme. Appuyez sur la touche Départ/Pause. Si l'appareil ne fonctionne pas, contactez le service après-vente et indiquez-lui le code d'erreur.

²⁾ Suivez le descriptif du programme ; reportez-vous au chapitre PROGRAMMES

³⁾ Reportez-vous au chapitre ENTRETIEN ET NETTOYAGE

⁴⁾ Uniquement les sèche-linge avec Niveau de séchage (Trockengrad)

⁵⁾ Reportez-vous au chapitre CONSEILS

⁶⁾ Remarque : Au bout de 5 heures maximum, le cycle de séchage s'arrête automatiquement.

12. CARACTÉRISTIQUES TECHNIQUES

Hauteur x Largeur x Profondeur	850 x 600 x 630 mm (maximum 660 mm)
Profondeur max. avec le hublot de l'appareil ouvert	1100 mm
Largeur max. avec le hublot de l'appareil ouvert	950 mm
Hauteur réglable	850 mm (+ 15 mm - réglage des pieds)
Capacité du tambour	118 l
Charge maximale	8 kg

Tension	230 V
Fréquence	50 Hz
Puissance totale	700 W
Classe d'efficacité énergétique	A+++
Consommation énergétique ¹⁾	1,47 kWh
Consommation énergétique annuelle ²⁾	177 kWh
Puissance absorbée en mode « Veille »	0,05 W
Puissance absorbée en mode éteint	0,05 W
Type d'utilisation	Domestique
Température ambiante autorisée	+ 5 °C à + 35 °C
Niveau de protection contre l'infiltration de particules solides et d'humidité assuré par le couvercle de protection, excepté là où l'équipement basse tension ne dispose d'aucune protection contre l'humidité	IPX4
Ce produit contient des gaz à effet de serre fluorés hermétiquement scellés	
Désignation du gaz	R134a
Poids	0,280 kg
Potentiel de réchauffement global (PRG)	1430

¹⁾ Conformément à la norme EN 61121. 8 kg de coton, essoré à 1 000 tr/min.

²⁾ Consommation énergétique annuelle en kWh basée sur 160 cycles de séchage du programme standard pour le coton, avec une charge complète ou partielle, et la consommation des modes basse consommation. La consommation énergétique réelle par cycle dépendra de l'utilisation de l'appareil (NORME (EU) No 392/2012).

13. ACCESSOIRES

13.1 Préparé pour la connectivité

Ce sèche-linge a été préparé pour la connectivité. Enregistrez votre sèche-linge sur

www.registeraeg.com pour recevoir des informations **et savoir à quel moment** il sera possible d'activer la fonction de connectivité.

13.2 Kit de superposition

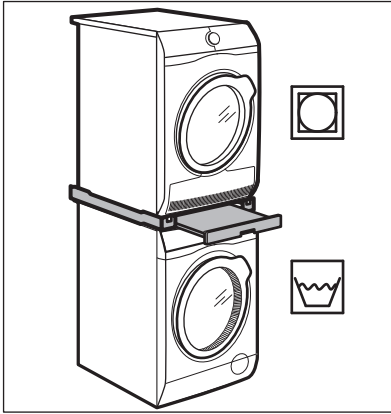

Nom de l'accessoire : SKP11, STA9

Disponible auprès de votre magasin vendeur agréé.

Le kit de superposition ne peut être utilisé qu'avec les lave-linge et les sèche-linge indiqués dans le livret. Reportez-vous au livret joint.

Lisez attentivement la notice fournie avec l'accessoire.

13.3 Kit de vidange

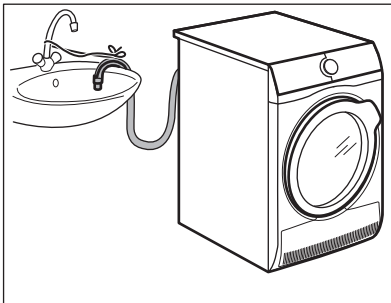

Nom de l'accessoire : DK11.

Disponible chez votre vendeur agréé (peut se fixer à certains types de sèche-linge).

Pour la vidange directe de l'eau de condensation dans une cuvette, un siphon, une rigole, etc. Après l'installation, le bac d'eau de condensation est vidangé automatiquement. Le bac d'eau de condensation doit demeurer dans l'appareil.

Le tuyau installé doit être placé à une distance de 50 cm à 100 cm du sol. Ce tuyau ne doit pas faire de boucle. Si nécessaire, réduisez la longueur du tuyau.

Lisez attentivement la notice fournie avec l'accessoire.

13.4 Socle avec tiroir

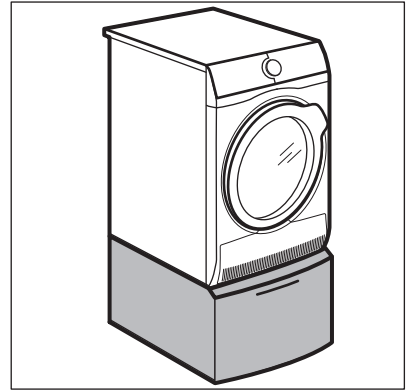

Nom de l'accessoire : PDSTP10, E6WHPED2.

Disponible auprès de votre magasin vendeur agréé.

Pour rehausser votre appareil et ainsi faciliter le chargement et le déchargement du linge.

Le tiroir peut servir au stockage du linge comme par ex. : les serviettes, ainsi que pour les produits de nettoyage et autres.

Lisez attentivement la notice fournie avec l'accessoire.

14. GARANTIE

Service-clientèle

Points de Service		
Industriestrasse 10 5506 Mägenwil	Le Trési 6 1028 Prévèrenghes	Via Violino 11 6928 Manno
Morgenstrasse 131 3018 Bern		
Zürcherstrasse 204E 9000 St. Gallen		
Seetalstrasse 11 6020 Emmenbrücke		
St. Jakob-Turm Birsstrasse 320B 4052 Basel		
Comercialstrasse 19 7000 Chur		



Points de vente de rechange

Industriestrasse 10, 5506 Mägenwil, Tel. 0848 848 111



Conseil technique/Vente

Badenerstrasse 587, 8048 Zürich, Tel. 044 405 81 11

Garantie Nous octroyons sur chaque produit 2 ans de garantie à partir de la date de livraison ou de la mise en service au consommateur (documenté au moyen d'une facture, d'un bon de garantie ou d'un justificatif d'achat). Notre garantie

couvre les frais de mains d'œuvres et de déplacement, ainsi que les pièces de rechange. Les conditions de garantie ne sont pas valables en cas d'intervention d'un tiers non autorisé, de l'emploi de pièces de rechange non originales, d'erreurs de maneiement ou d'installation dues à l'inobser-vation du mode d'emploi, et pour des dommages causés par des influences extérieures ou de force majeure.

15. EN MATIÈRE DE PROTECTION DE L'ENVIRONNEMENT

Recyclez les matériaux portant le symbole . Déposez les emballages dans les conteneurs prévus à cet effet. Contribuez à la protection de l'environnement et à votre sécurité, recyclez vos produits électriques et électroniques. Ne jetez pas les appareils portant le symbole  avec les ordures ménagères. Emmenez un tel produit dans votre centre local de recyclage ou contactez vos services municipaux.



Pour la Suisse:

Où aller avec les appareils usagés ?

Partout où des appareils neufs sont vendus, mais aussi dans un centre de collecte ou une entreprise de récupération officiels SENS.

La liste des centres de collecte officiels SENS est disponible sous www.erecycling.ch

INDICE

1. INFORMAZIONI DI SICUREZZA.....	28
2. ISTRUZIONI DI SICUREZZA.....	31
3. DESCRIZIONE DEL PRODOTTO.....	32
4. PANNELLO COMANDI.....	33
5. PROGRAMMA (PROGRAMME).....	34
6. OPZIONI.....	37
7. PRIMA DI UTILIZZARE L'ELETTRODOMESTICO.....	38
8. UTILIZZO QUOTIDIANO.....	38
9. CONSIGLI E SUGGERIMENTI UTILI.....	41
10. PULIZIA E CURA.....	42
11. RISOLUZIONE DEI PROBLEMI.....	45
12. DATI TECNICI.....	47
13. ACCESSORI.....	48
14. GARANZIA.....	49

PER RISULTATI PERFETTI

Grazie per aver scelto di acquistare questo prodotto AEG. Lo abbiamo creato per fornirvi prestazioni impeccabili per molti anni, grazie a tecnologie innovative che vi semplificheranno la vita - funzioni che non troverete sulle normali apparecchiature. Vi invitiamo a dedicare qualche minuto alla lettura del presente manuale, per conoscere come trarre il massimo vantaggio dall'utilizzo della vostra apparecchiatura.

Visitate il nostro sito web per:



Ricevere consigli d'uso, scaricare i nostri opuscoli, eliminare eventuali anomalie, ottenere informazioni sull'assistenza:

www.aeg.com/webselfservice



Registrare il vostro prodotto e ricevere un servizio migliore:

www.registeraeg.com



Acquistare accessori, materiali di consumo e ricambi originali per la vostra apparecchiatura:

www.aeg.com/shop

SERVIZIO CLIENTI E MANUTENZIONE

Consigliamo sempre l'impiego di ricambi originali.

Quando si contatta il Centro di Assistenza autorizzato, accertarsi di disporre dei seguenti dati: Modello, numero dell'apparecchio (PNC), numero di serie.

Le informazioni si trovano sulla targhetta di identificazione.

 Avvertenza/Attenzione - Importanti Informazioni per la sicurezza

 Informazioni e suggerimenti generali

 Informazioni sull'ambiente

Con riserva di modifiche.

1. ⚠️ INFORMAZIONI DI SICUREZZA

Prima di iniziare, leggere attentamente le istruzioni fornite prima di installare e utilizzare l'apparecchiatura. I produttori non sono responsabili di eventuali lesioni o danni derivanti da un'installazione o un uso scorretti. Conservare sempre le istruzioni in un luogo sicuro e accessibile per poterle consultare in futuro.



- Leggere le istruzioni fornite.

1.1 Sicurezza dei bambini e delle persone vulnerabili



AVVERTENZA!

Rischio di soffocamento, lesioni o invalidità permanente.

- Questa apparecchiatura può essere usata da bambini a partire dagli 8 anni e da adulti con limitate capacità fisiche, sensoriali o mentali o con scarsa esperienza o conoscenza sull'uso dell'apparecchiatura, solamente se sorvegliati o se istruiti relativamente all'uso dell'apparecchiatura e se hanno compreso i rischi coinvolti.
- Non consentire ai bambini di giocare con l'apparecchio.
- I bambini di 3 anni e di età inferiore vanno tenuti alla larga dall'apparecchiatura quando è in funzione, in ogni momento.
- Tenere gli imballaggi lontano dai bambini e smaltirli in modo adeguato.
- Tenere i detersivi al di fuori della portata dei bambini.
- Tenere i bambini e gli animali domestici lontano dall'oblò dell'apparecchiatura quando è aperto.
- Se l'apparecchiatura ha un dispositivo di sicurezza per i bambini sarà opportuno attivarlo.
- I bambini non devono eseguire interventi di pulizia e manutenzione sull'apparecchiatura senza essere supervisionati.

1.2 Avvertenze di sicurezza generali

- Non modificare le specifiche tecniche dell'apparecchiatura.
- Se l'asciugabiancheria è installata sopra una lavabiancheria, utilizzare il kit di installazione in colonna. Il kit di installazione in colonna, disponibile presso il proprio rivenditore autorizzato, può essere utilizzato solo con l'apparecchiatura indicata nelle istruzioni, fornite con gli accessori. Leggerle attentamente prima di passare all'installazione (fare riferimento al libretto per l'installazione).
- L'apparecchiatura può essere installata libera oppure sotto il piano della cucina con la corretta spaziatura (fare riferimento al libretto per l'installazione).
- Non installare l'apparecchiatura dietro ad una porta bloccabile, una porta scorrevole o con cerniera sul lato opposto, dove la porta dell'apparecchiatura non si potrebbe aprire completamente.
- Le aperture di ventilazione alla base (ove previste) non devono essere coperte da un tappeto, da una moquette o da eventuali rivestimenti per pavimenti.
- **AVVERTENZA:** L'apparecchiatura non deve essere alimentata tramite dispositivi esterni, ad esempio timer, o collegata a un circuito regolarmente acceso e spento da un'azienda.
- Inserire la spina di alimentazione nella presa solo al termine del processo di installazione. Verificare che la spina di alimentazione rimanga accessibile dopo l'installazione.
- Assicurare la buona ventilazione nell'ambiente in cui è installata l'apparecchiatura per evitare la circolazione di gas indesiderati nella stanza provenienti da apparecchiature che bruciano gas o altri combustibili, comprese fiamme libere.
- L'aria non deve essere scaricata in un canale utilizzato per i fumi di scarico di apparecchiature a gas o altri combustibili.

- Se il cavo di alimentazione è danneggiato, deve essere sostituito dal produttore, da un tecnico autorizzato o da una persona qualificata per evitare situazioni di pericolo.
- Non superare il volume di carico massimo di 8 kg (consultare il capitolo "Tabella dei programmi").
- Non usare l'apparecchiatura se gli indumenti sono stati sporcati con prodotti chimici industriali.
- Eliminare possibili pilucchi o altra sporcizia derivante dall'imballaggio accumulatisi attorno all'apparecchiatura.
- Non usare l'apparecchiatura senza i filtri. Pulire il filtro prima o dopo ogni utilizzo.
- Non introdurre nell'asciugabiancheria capi non lavati.
- I capi con macchie di olio da cucina, acetone, alcol, benzina, cherosene, smacchiatori, trementina, cere e prodotti per rimuovere la cera devono essere lavati in acqua calda con abbondante detersivo prima di essere introdotti nell'asciugabiancheria.
- Oggetti di gommapiuma (schiuma di lattice), cuffie da bagno, tessuti impermeabili, articoli in gomma e indumenti o cuscini con imbottitura in gommapiuma non devono essere asciugati nell'asciugabiancheria.
- Ammorbidenti o prodotti simili devono essere utilizzati come specificato nelle istruzioni del produttore.
- Togliere tutti gli oggetti dagli indumenti, oggetti che potrebbero causare lo scoppio di incendi quali ad esempio accendini o fiammiferi.
- Non arrestare mai l'asciugabiancheria prima del termine del ciclo di asciugatura. Nel caso sia assolutamente necessario, rimuovere velocemente i capi e stenderli per disperdere il calore.
- L'ultima fase del programma di asciugatura è una fase di raffreddamento per proteggere i capi di biancheria.
- Prima di eseguire qualunque intervento di manutenzione, spegnere l'apparecchiatura ed estrarre la spina dalla presa.

2. ISTRUZIONI DI SICUREZZA

2.1 Installazione

- Rimuovere tutti i materiali di imballaggio.
- Non installare o utilizzare l'apparecchiatura se è danneggiata.
- Attenersi alle istruzioni fornite insieme all'apparecchiatura.
- Prestare sempre attenzione in fase di spostamento dell'apparecchiatura, dato che è pesante. Usare sempre i guanti di sicurezza e le calzature adeguate.
- Non collocare o usare l'apparecchiatura in un luogo in cui la temperatura possa essere al di sotto di 5°C o superare i 35°C.
- L'area di pavimento dove sarà installata l'apparecchiatura deve essere piana, stabile, resistente al calore e pulita.
- Accertarsi che l'aria circoli liberamente tra l'apparecchiatura e il pavimento.
- Tenere sempre l'apparecchiatura in verticale in fase di spostamento.
- La superficie posteriore dell'apparecchiatura dovrà essere appoggiata alla parete.
- Una volta posizionata l'apparecchiatura, verificare che sia in piano utilizzando una livella. Se l'apparecchiatura non è in piano, regolare i piedini di conseguenza.

2.2 Collegamento elettrico



AVVERTENZA!

Rischio di incendio e scossa elettrica.

- L'apparecchiatura deve disporre di una messa a terra.
- Verificare che i dati elettrici riportati sulla targhetta dei dati corrispondano a quelli dell'impianto. In caso contrario, contattare un elettricista.
- Utilizzare sempre una presa elettrica con contatto di protezione correttamente installata.
- Non utilizzare prese multiple e prolunghe.

- Non tirare il cavo di alimentazione per scollegare l'apparecchiatura. Tirare solo la spina.
- Non toccare il cavo di alimentazione o la spina di alimentazione con la mani bagnate.
- Questa apparecchiatura è conforme alle direttive CEE.

2.3 Utilizzo



AVVERTENZA!

Vi è il rischio di lesioni, scosse elettriche, incendio, scottature o di danni all'apparecchiatura.

- Questa apparecchiatura è stata prevista unicamente per un uso domestico.
- Non asciugare capi danneggiati (lacerati, rovinati) che contengono imbottiture.
- Asciugare esclusivamente tessuti idonei all'asciugatura nell'asciugabiancheria. Seguire le istruzioni riportate sull'etichetta dei singoli capi.
- Se si è lavata la biancheria usando uno smacchiatore, avviare un ciclo di Risciacqui extra prima della fase di asciugatura.
- Non bere o utilizzare l'acqua di condensa/distillata per preparare cibi. Farlo potrebbe causare problemi alla salute di persone e animali domestici.
- Non sedersi o salire sull'oblò aperto.
- Non introdurre nell'asciugabiancheria capi sgocciolanti.

2.4 Luce interna



AVVERTENZA!

Rischio di lesioni.

- Radiazioni LED visibili: non guardare direttamente il fascio luminoso.
- La lampada LED è dedicata all'illuminazione del cestello. Questa lampada non può essere riutilizzata per altri tipi di illuminazione.
- Per sostituire la luce interna, contattare il Centro di Assistenza autorizzato.

2.5 Pulizia e cura



AVVERTENZA!

Vi è il rischio di ferirsi o danneggiare l'apparecchiatura.

- Non nebulizzare acqua né utilizzare vapore per pulire l'apparecchiatura.
- Pulire l'apparecchiatura con un panno inumidito e morbido. Utilizzare solo detergenti neutri. Non usare prodotti abrasivi, spugnette abrasive, solventi od oggetti metallici.

2.6 Compressore



AVVERTENZA!

Vi è il rischio di danneggiare l'apparecchiatura.

- Il compressore e il relativo sistema all'interno dell'asciugabiancheria

vengono riempiti con un agente speciale esente da CFC (Cloro-Fluoro-Carbur). Il sistema deve essere a tenuta stagna. Danni al sistema potrebbero causare delle perdite.

2.7 Smaltimento



AVVERTENZA!

Rischio di lesioni o soffocamento.

- Staccare la spina dall'alimentazione elettrica e idrica.
- Tagliare il cavo elettrico dell'apparecchiatura e smaltirlo.
- Togliere il blocco porta per evitare che bambini o animali restino intrappolati nel cestello.
- Smaltire l'apparecchiatura in conformità coi requisiti locali per lo smaltimento di componenti elettrici ed elettronici (WEEE).

3. DESCRIZIONE DEL PRODOTTO

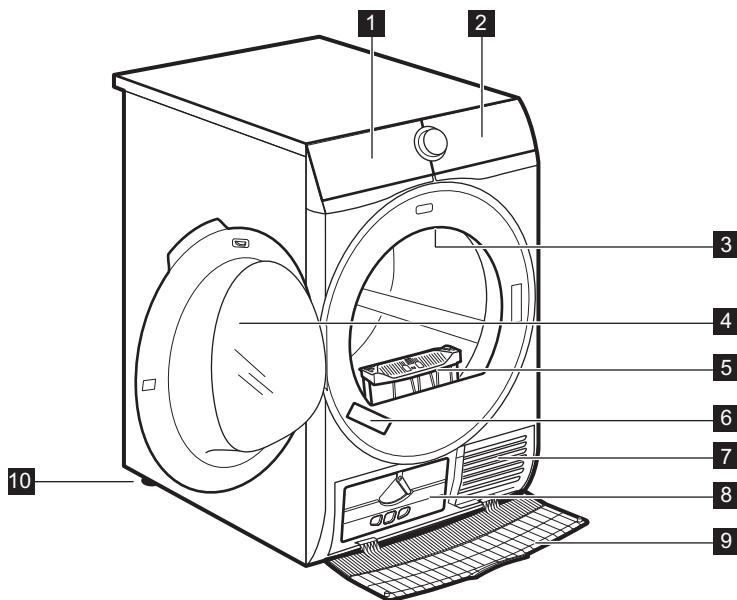

- 1** Svuotare tanica
- 2** Pannello comandi

- 3** Luce interna
- 4** Porta dell'apparecchiatura

- 5 Filtrante
- 6 Targhetta dei dati
- 7 Fessure per il ricircolo dell'aria
- 8 Coperchio del condensatore
- 9 Copertura condensatore
- 10 Piedini regolabili

i Per facilità di carico del bucato o comodità di installazione, la porta è reversibile. (vedere il foglietto allegato).



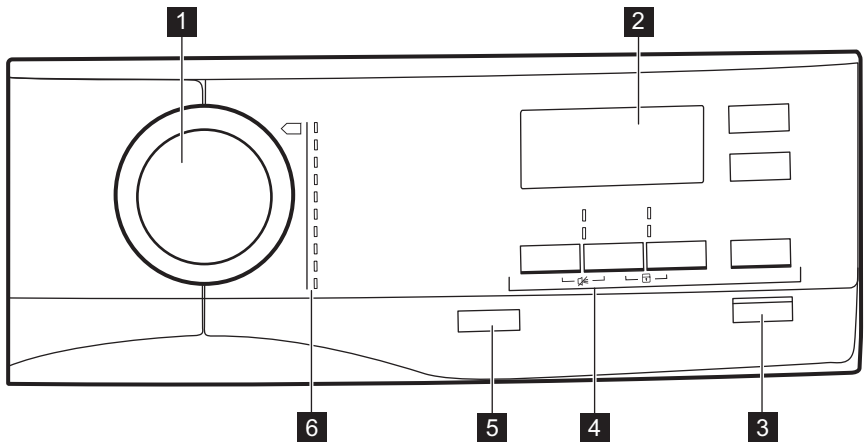









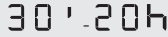
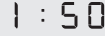

4. PANNELLO COMANDI







- 1 Selettore dei programmi
- 2 Display
- 3 Tasto Avvio/Pausa (Start/Pause)
- 4 Opzioni
- 5 On/Off (Ein/Aus) pulsante con *Spegnimento automatico* Funzione
- 6 Programmi

4.1 Display



Simbolo sul display	Descrizione dei simboli
	carico bucato massimo
	opzione di partenza ritardata attiva
	selezione partenza ritardata (30 min. - 20 ore)
	indicazione durata programma
	cicalino disattivato
	sicurezza bambini attiva
	secchezza bucato pronto stiro, normale, normale +, extra
	spia: <i>svuotare il contenitore dell'acqua</i>
	spia: <i>pulire filtro</i>
	spia: <i>controllare lo scambiatore di calore</i>
	opzione tempo di asciugatura attiva
	selezione durata programma (10min. - 2 ore)
	spia: <i>fase di asciugatura</i>
	spia: <i>fase anti piega</i>
	spia: <i>fase di raffreddamento</i>



5. PROGRAMMA (PROGRAMME)

Programma (Programme)	Carico ¹⁾	Proprietà/Tipo di tessuto
 ²⁾ Cotoni (Baumwolle)	8 kg	Tessuti in cotone. 
Sintetici (Mischgewebe)	3,5 kg	Tessuti sintetici e misti. 
Extra Rapido (Mix Extra Kurz)	3 kg	Capi in cotone e sintetici. 











Programma (Programme)	Carico 1)	Proprietà/Tipo di tessuto
Lana (Wolle)  	1 kg	<p>Lana. Asciugatura delicata di capi di lana che richiedono il lavaggio a mano. Estrarre subito i capi al termine del programma.</p> <div data-bbox="580 277 956 520" style="border: 1px solid black; padding: 5px; text-align: center;">   <p>WOOL HAND WASH SAFE</p> </div> <p>Il ciclo di asciugatura lana di questa apparecchiatura è stato testato ed approvato dalla Woolmark Company per asciugare indumenti di lana con etichetta riportante la dicitura "lavaggio a mano" a patto che i capi vengano lavati seguendo le istruzioni riportate dal produttore della lavabiancheria. Per ulteriori istruzioni sulla biancheria fare riferimento all'etichetta. M1641 Nel Regno Unito, Eire, Hong Kong e India, il simbolo Woolmark è un marchio di certificazione.</p>
Seta (Seide) 	1 kg	Seta delicata lavabile a mano. /   
Stiro Facile (Leichtbügeln)	1 kg (o 5 camicie)	<p>Tessuti misti per cui non è richiesta una lunga stiratura. I risultati di asciugatura possono essere differenti da un tipo di tessuto all'altro. Scuotere i capi prima di introdurli nell'apparecchiatura. Al termine del programma, rimuovere immediatamente i capi e appenderli.</p> <p>/   </p>
Biancheria (Bettwäsche)	3 kg	Biancheria da letto come ad esempio lenzuola singole o doppie, federe, copripiumini. /   
Sport (Sportwäsche)	2 kg	Indumenti sportivi, tessuti sottili e leggeri, microfibra, poliestere. /   
Outdoor 	2 kg	<p>Asciugatura per indumenti per l'aria aperta, tecnici, sportivi, in pile, giacche impermeabili e traspiranti, giacca aderente dotata di interno rimovibile o rivestimento isolante interno. Adatta per l'asciugatura in asciugabiancheria.</p> <p>/   </p>

Programma (Programme)	Carico ¹⁾	Proprietà/Tipo di tessuto
Piumoni (Daunen)	3 kg	Asciugatura di piumoni singoli o matrimoniali e cuscini (con imbottitura in piume, piumini o sintetica). 

1) Il peso massimo fa riferimento ai capi asciutti.

2) Il programma  Cotoni (Baumwolle) in combinazione con la selezione *normale*  Secchezza (Trockengrad) si trova nel "Programma cotone standard". È ideale per l'asciugatura di biancheria in cotone e rappresenta il programma più efficiente in termini di risparmio energetico per l'asciugatura di capi in cotone.

5.1 Selezione programmi e opzioni



Programmi ¹⁾	Opzioni				
	 Secchezza (Trockengrad)	 Extra Silent (Extra Leise)	 Anti-piega (Knitterschutz)	 Refresh (Auffrischen)	 Tempo (Zeitwahl)
 Cotoni (Baumwolle)	■	■	■	■	■
Sintetici (Mischgewebe)	■	■	■	■	■
Extra Rapido (Mix Extra Kurz)			■	■	■
Lana (Wolle)  					■ ²⁾
Seta (Seide) 			■		
Stiro Facile (Leichtbügeln)			■		
Biancheria (Bettwäsche)			■		
Sport (Sportwäsche)			■		
Outdoor 					
Piumoni (Daunen)					

1) Oltre al programma è possibile impostare 1 o più opzioni.

2) Cfr. il capitolo OPZIONI: Tempo (Zeitwahl) sul programma Lana (Wolle)

5.2 Valori di consumo



Programma	Centrifuga a/umidità residua	Asciugatura a tempo	Consumo energetico
Cotoni (Baumwolle) 8 kg			



Programma	Centrifuga a/umidità residua	Asciugatura a tempo	Consumo energetico
 normale (Schrank-trocken)	1400 giri al minuto / 50%	156 min	1,31 kWh
	1000 giri al minuto / 60%	173 min	1,47 kWh
 pronto stiro (Bü-geltrocken)	1400 giri al minuto / 50%	120 min	0,94 kWh
	1000 giri al minuto / 60%	137 min	1,12 kWh
Sintetici (Mischgewebe) 3,5 kg			
 normale (Schrank-trocken)	1200 giri al minuto / 40%	65 min	0,47 kWh
	800 giri al minuto / 50%	80 min	0,60 kWh



6. OPZIONI

6.1 Secchezza (Trockengrad)

Questa opzione aiuta a raggiungere la secchezza desiderata per il bucato. Possibili selezioni:

 -  - pronto da stirare - **livello pronto stiro.**

 -  - pronto da riporre - **livello normale** - selezione predefinita collegata al programma.

 -  - pronto da riporre - **livello normale +.**

 -  - pronto da riporre - **livello extra.**

6.2 Extra Silent (Extra Leise)

L'apparecchiatura funziona con un basso livello di rumorosità senza alcun effetto sul risultato di asciugatura. L'apparecchiatura funziona lentamente e imposta il ciclo più lungo.

6.3 ECO

Questa opzione è predefinita per tutti i programmi.

Il consumo di energia è ridotto al minimo.

6.4 Antipiega (Knitterschutz)

Prolunga la fase antipiega (di 30 minuti) alla fine del ciclo di asciugatura fino a 120 minuti. Dopo la fase di asciugatura, il cesto gira di tanto in tanto per mantenere senza pieghe gli indumenti. Durante la fase antipiega, la biancheria può essere prelevata.

6.5 Refresh (Auffrischen)

Per rinfrescare i tessuti riposti nell'armadio. Il carico massimo non può superare 1 kg.

6.6 Tempo (Zeitwahl)

Per cotone, capi sintetici e capi misti. Consente di impostare un tempo personalizzato di asciugatura compreso tra 10 min. e 2 ore (con incrementi di 10 minuti). Quando questa opzione è

attivata, l'indicazione carico massimo sparisce.

6.7 Tempo (Zeitwahl) sul programma Lana (Wolle)



Opzione applicabile al programma Lana (Wolle) per regolare il livello di asciugatura finale su più secco o meno secco.

6.8 Partenza Ritardata (Zeitvorwahl)

 Consente di ritardare l'inizio di un programma di asciugatura da un minimo di 30 minuti fino ad un massimo di 20 ore.

1. Impostare il programma di asciugatura e le opzioni.
2. Premere ripetutamente il tasto  Partenza Ritardata (Zeitvorwahl).

Il tempo di partenza ritardata è sul display (ad esempio **12h** se il programma deve iniziare dopo 12 ore.)

3. Per attivare l'opzione  Partenza Ritardata (Zeitvorwahl), premere il tasto  Avvio/Pausa (Start/Pause). Il display mostra lo scorrere del tempo.

6.9 Segnale Acustico (Signal)



Il suono si sente:

- al termine del ciclo
- all'avvio e al termine della fase antipegia

L'opzione segnale acustico è sempre attiva. È possibile utilizzare questa opzione per attivare o disattivare il segnale acustico.

7. PRIMA DI UTILIZZARE L'ELETTRODOMESTICO

 L'imballo posteriore del cesto viene rimosso automaticamente alla prima attivazione dell'asciugabiancheria. È possibile sentire alcuni rumori.

Prima di usare l'apparecchiatura per la prima volta:

- Pulire il cesto dell'asciugabiancheria con un panno umido.
- Avviare un programma breve (ad es. 30 minuti) con biancheria umida.

 La fase iniziale (3 - 5 min.) del ciclo di asciugatura potrebbe essere leggermente più rumorosa. Questo è dovuto all'avvio del compressore. Non si tratta di un'anomalia di funzionamento per apparecchiature alimentate da compressore quali ad esempio frigoriferi e congelatori.





8. UTILIZZO QUOTIDIANO

8.1 Preparazione della biancheria

- Chiudere le chiusure lampo.
- Abbottonare le chiusure dei copripiumini.
- Non allacciare lacci e nastri (ad es. i nastri dei grembiuli). Stringerli prima di avviare un programma.
- Togliere tutti gli oggetti dalle tasche.

- Se un capo ha uno strato interno di cotone, rivoltarlo. Assicurarsi che lo strato di cotone si trovi sempre rivolto verso l'esterno.
- Si consiglia di impostare il programma adatto per il tipo di tessuti all'interno dell'apparecchiatura.
- Non mescolare colori scuri e colori chiari.

- Usare un programma adeguato per cotone, jersey e maglieria per evitare restringimenti.
- Verificare che il carico non superi il carico massimo indicato nel capitolo programmi o indicato sul display.
- Asciugare unicamente bucato per il quale è consentito il passaggio in asciugatrice. Fare riferimento all'etichetta riportata su ogni singolo capo.
- Non asciugare capi grandi e piccoli insieme. I capi piccoli potrebbero restare intrappolati in quelli grandi e non asciugarsi.

Etichetta	Descrizione
	Bucato adatto per un passaggio in asciugatrice.
	Bucato adatto per un passaggio in asciugatrice a temperature più elevate.
	Bucato adatto per un passaggio in asciugatrice solo a temperature basse.
	Bucato non adatto per un passaggio in asciugatrice.

8.2 Caricare la biancheria



ATTENZIONE!

Verificare che il bucato non sia impigliato fra l'oblò e la guarnizione in gomma.

1. Aprire l'oblò dell'apparecchiatura.
2. Caricare la biancheria un capo alla volta.
3. Chiudere la porta dell'apparecchiatura.

8.3 Accensione dell'apparecchiatura

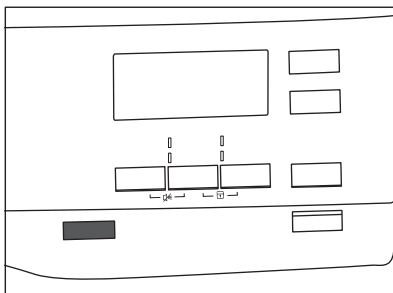

Per accendere l'apparecchiatura:

Premere il tasto  On/Off (Ein/Aus). Se l'apparecchiatura è accesa, sul display compaiono alcuni indicatori.

8.4 funzione Spegnimento automatico

Per ridurre il consumo di energia, la funzione Spegnimento automatico disattiva automaticamente l'apparecchiatura:

- se il pulsante touch  Avvio/Pausa (Start/Pause) non è stato sfiorato entro 5 minuti.
- dopo 5 minuti dal termine del programma.

Premere il tasto  On/Off (Ein/Aus) per attivare l'apparecchiatura.

Se l'apparecchiatura è accesa, alcune indicazioni vengono visualizzate sul display.

8.5 Impostazione di un programma

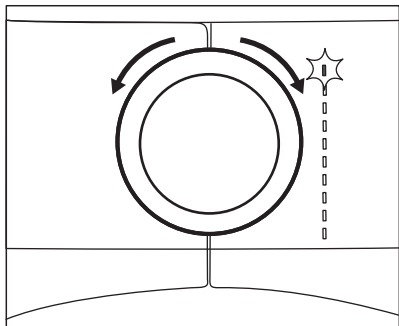

Usare il selettore dei programmi per impostare il programma. Il display indica la durata massima del programma.



Il tempo di asciugatura visualizzato corrisponde al carico di 5 kg per programmi cotone. Per gli altri programmi il tempo di asciugatura è correlato ai carichi consigliati. Il tempo di asciugatura dei programmi cotone con un carico superiore ai 5 kg è più lungo.

8.6 Opzioni

Oltre al programma è possibile impostare 1 o più opzioni speciali.

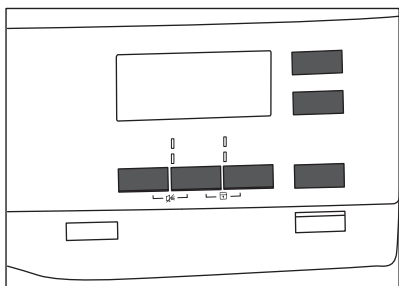

Per attivare o disattivare un'opzione toccare il pulsante relativo oppure la combinazione dei 2 pulsanti. Quando l'opzione è attivata, il LED sopra il tasto o il simbolo sul display si illuminano.

8.7 Opzione sicurezza bambini

La sicurezza bambini può essere impostata per evitare che giochino con l'apparecchiatura. L'opzione sicurezza bambini blocca tutti i tasti e il selettore dei programmi (la funzione non blocca il tasto **On/Off (Ein/Aus)**).

È possibile attivare l'opzione sicurezza bambini:

- prima di premere il tasto **Avvio/Pausa (Start/Pause)** - l'apparecchiatura non può partire
- dopo aver premuto il tasto **Avvio/Pausa (Start/Pause)** - la selezione programmi e opzione non è disponibile.

Attivazione opzione sicurezza bambini:

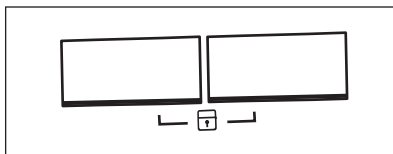

1. Accendere l'asciugabiancheria.
2. Selezionare 1 dei programmi disponibili.
3. Premere e tenere premuto contemporaneamente 2 pulsanti.

Il simbolo **T** viene visualizzato sul display.

4. Per disattivare il blocco bambini, toccare ancora i pulsanti sopra indicati fino a che il simbolo non scompare.

8.8 Avvio di un programma

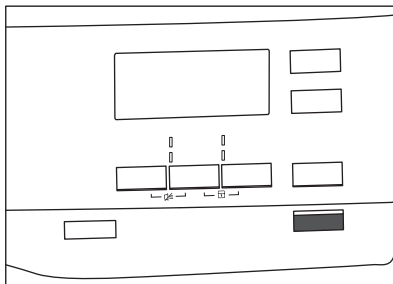



Per avviare il programma:

Sfiorare il tasto  **Avvio/Pausa (Start/Pause)**.

L'apparecchiatura si avvia e il LED sopra al pulsante smette di lampeggiare e resta acceso.

8.9 Cambiamento programma

Per cambiare un programma:



1. Premere il tasto  On/Off (Ein/Aus) per disattivare l'apparecchiatura.
2. Premere di nuovo il tasto  On/Off (Ein/Aus) per attivare l'apparecchiatura.
3. Impostare un nuovo programma.

8.10 Fine del ciclo



Pulire il filtro e scaricare il contenitore dell'acqua dopo ciascun ciclo di asciugatura. (Consultare il capitolo PULIZIA E CURA).

Se il ciclo di asciugatura è finito, il

simbolo  lampeggia sul display. Se l'opzione  Segnale Acustico (Signal) è attiva, viene emesso un segnale acustico intermittente per 1 minuto.



Qualora non venga spenta l'apparecchiatura, inizia la fase anti-piega (non attiva con tutti i programmi) Il simbolo lampeggiante  indica l'esecuzione della fase anti-piega. Durante questa fase la biancheria può essere estratta.

Per estrarre la biancheria:

1. Premere il tasto  On/Off (Ein/Aus) per 2 secondi per disattivare l'apparecchiatura.
2. Aprire l'oblò dell'apparecchiatura.
3. Estrarre la biancheria.
4. Chiudere l'oblò dell'apparecchiatura.

9. CONSIGLI E SUGGERIMENTI UTILI

9.1 Consigli ecologici

- centrifugare accuratamente la biancheria prima dell'asciugatura
- Non superare le dimensioni di carico indicate nel capitolo programmi.
- Pulire il filtro dopo ogni ciclo di asciugatura.
- Non utilizzare ammorbidenti per lavare ed asciugare. Nell'asciugabiancheria la biancheria diventa automaticamente soffice.
- Usare acqua distillata come quella usata per la stiratura a vapore. Ove necessario, pulire prima l'acqua distillata (ad esempio con un filtro da caffè) per togliere eventuali particelle.
- Mantenere sempre pulite le fessure per il ricircolo dell'aria sulla parte inferiore dell'apparecchiatura.
- Verificare che ci sia un buon flusso dell'aria dove va installata l'apparecchiatura.

9.2 Regolazione del livello di asciugatura predefinito

Per modificare il livello di asciugatura predefinito:

1. Accendere l'apparecchiatura.
2. Selezionare 1 dei programmi disponibili.
3. Premere e tenere premuto contemporaneamente i pulsanti 

Secchezza (Trockengrad) e  **Antipiega (Knitterschutz)**.

Uno dei simboli compaiono sul display:

 - Asciugatura massima

 - Risciacqui extra

 - Risciacqui standard

4. Toccare ripetutamente il pulsante  **Avvio/Pausa (Start/Pause)** fino a raggiungere il livello di asciugatura desiderato.

Livello di asciugatura	Simbolo del display	
Asciugatura massima	+ []	[0]
Risciacqui extra	+ []	[0]
Asciugatura standard	[]	[0]

5. Per memorizzare l'impostazione toccare e tenere premuti i pulsanti [||||] **Secchezza (Trockengrad)** e [] **Antipiega (Knitterschutz)** contemporaneamente allo stesso tempo per circa 2 secondi.

9.3 Disattivazione della spia serbatoio

La spia del contenitore dell'acqua è attivata per impostazione predefinita. Si illumina al termine del ciclo di

asciugatura o durante il ciclo se il serbatoio dell'acqua è pieno. Se è stato installato il kit di scarico, il contenitore dell'acqua viene scaricato automaticamente e la spia si spegne in modo fisso.

Per disattivare la spia:

1. Accendere l'apparecchiatura.
2. Selezionare 1 dei programmi disponibili.
3. Premere e tenere premuto contemporaneamente [] **Antipiega (Knitterschutz)** e [] **Tempo (Zeitwahl)**.

È possibile una delle 2 configurazioni:

- la spia serbatoio (Behälter): [] è acceso se compare il simbolo [] - la spia del contenitore dell'acqua è **sempre attiva**
- la spia serbatoio (Behälter): [] è spento se compare il simbolo [] - la spia del contenitore dell'acqua è **sempre disattiva**

10. PULIZIA E CURA

10.1 Pulizia del filtro

Alla fine di ogni ciclo il simbolo [] **filtro (Sieb)** appare sul display e si deve pulire il filtro.

- i** Il filtro raccoglie la lanugine durante il ciclo di asciugatura.

1. Aprire l'oblò. Estrarre il filtro.

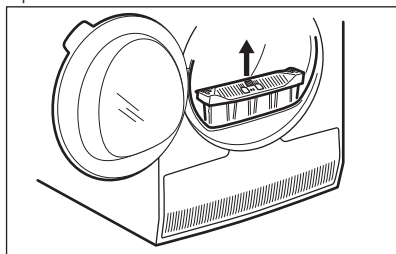

2. Premere il gancio per aprire il filtro.

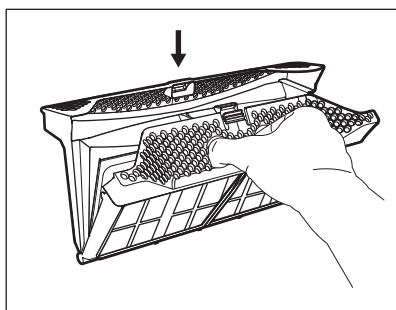

3. Pulire entrambe le parti del filtro con la mano bagnata.

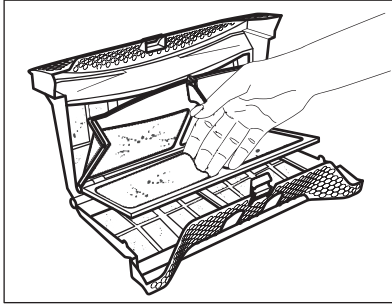

4. Se necessario, pulire il filtro con un aspirapolvere. Chiudere il filtro.
5. Ove necessario, togliere la lanugine dalla sede e dalla guarnizione del filtro. È possibile utilizzare un aspirapolvere. Ricostituire il filtro nella sua sede.

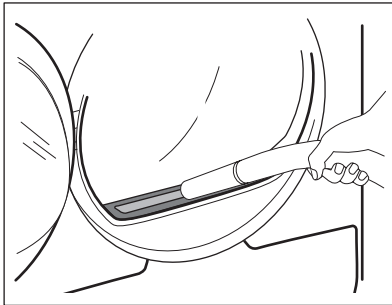

10.2 Svuotamento del contenitore dell'acqua

Svuotare il contenitore dell'acqua di condensa dopo ogni ciclo di asciugatura.

Se il contenitore dell'acqua di condensa è pieno, il programma si interrompe automaticamente. Il simbolo  *serbatoio (Behälter)* si accende nel display ed è necessario svuotare il contenitore dell'acqua.

Per svuotare il contenitore dell'acqua:

1. Estrarre il contenitore dell'acqua e tenerlo in posizione orizzontale.

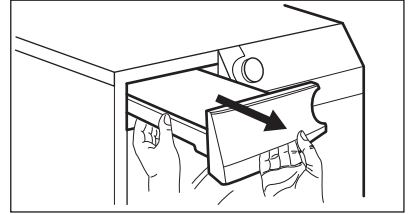

2. Estrarre il raccordo in plastica e svuotare il contenitore l'acqua in una bacinella o simile.

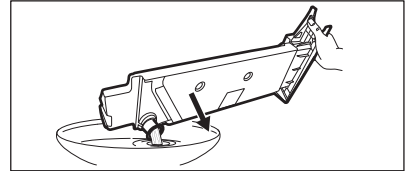

3. Rispingere il collegamento di plastica in posizione e riportare il contenitore dell'acqua in posizione.
4. Per continuare il programma premere il tasto  **Avvio/Pausa (Start/Pause)**.

10.3 Pulizia del condensatore

Se il simbolo  *condensatore (Kondensator)* lampeggia sul display, ispezionare il condensatore e il relativo alloggiamento. Se è presente dello sporco, pulirlo. Eseguire i controlli a intervalli massimi di 6 mesi.



AVVERTENZA!

Non toccare la superficie metallica a mani nude. Rischio di lesioni. Indossare guanti di protezione. Pulire con attenzione per non danneggiare la superficie metallica.

Per ispezionare:

1. Aprire l'oblò. Estrarre il filtro.

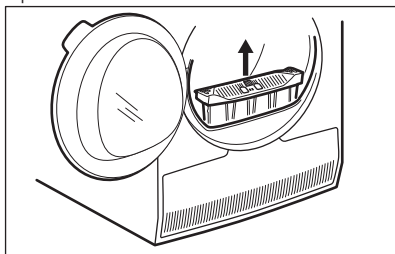

2. Aprire la copertura del condensatore.

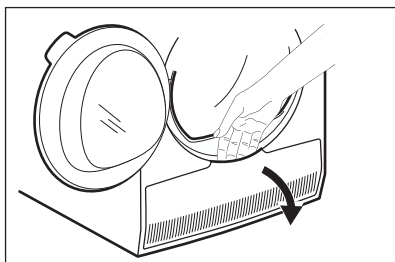

3. Ruotare la leva per sbloccare il coperchio condensatore.

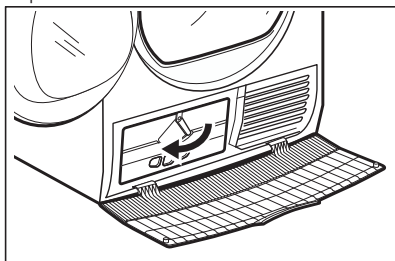

4. Abbassare il coperchio condensatore.

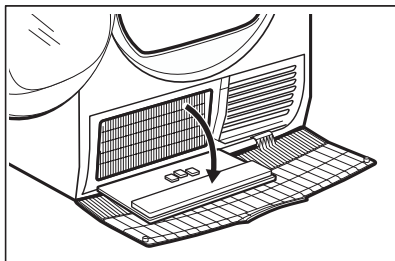

5. Se necessario, togliere la lanugine dal condensatore e dal suo alloggiamento. Con la spazzola si

può utilizzare un panno inumidito e/o un aspirapolvere.

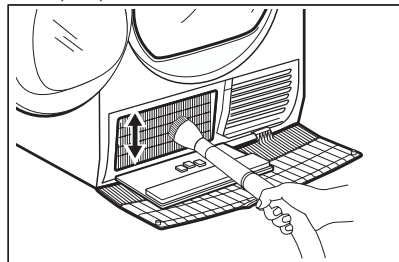

6. Chiudere il coperchio condensatore.
7. Ruotare la leva fino a che non scatta in posizione.
8. Rimontare il filtro.

10.4 Pulizia del cesto



AVVERTENZA!

Scollegare l'apparecchiatura prima di eseguire la pulizia.

Utilizzare un normale sapone neutro per pulire la superficie interna del cesto e le scanalature del cesto stesso. Asciugare le superfici pulite con un panno morbido.



ATTENZIONE!

Non usare detersivi corrosivi o pagliette metalliche per pulire il cesto.

10.5 Pulizia del pannello dei comandi e dell'alloggiamento

Utilizzare un normale sapone neutro per pulire il pannello dei comandi e l'alloggiamento.

Utilizzare un panno umido. Asciugare le superfici pulite con un panno morbido.











ATTENZIONE!

Per pulire l'apparecchiatura, non utilizzare detersivi per la pulizia dei mobili o corrosivi.

10.6 Pulizia delle fessure per il ricircolo dell'aria

Utilizzare un aspirapolvere per eliminare la lanugine dalle fessure per il ricircolo dell'aria.

11. RISOLUZIONE DEI PROBLEMI

Problema 1)	Causa possibile	Solution
L'asciugabiancheria non funziona.	L'asciugabiancheria non è collegata all'alimentazione.	Collegare alla presa di alimentazione. Controllare il fusibile nella scatola elettrica (installazione domestica).
	L'oblò dell'apparecchiatura è aperto.	Chiudere l'oblò.
	Il tasto  On/Off (Ein/Aus) non è stato premuto.	Premere il tasto  On/Off (Ein/Aus).
	Il tasto  Avvio/Pausa (Start/Pause) non è stato premuto.	Sfiorare il tasto  Avvio/Pausa (Start/Pause).
Risultati di asciugatura insoddisfacenti.	L'apparecchiatura è in modalità standby.	Premere il tasto  On/Off (Ein/Aus).
	Scelta del programma sbagliato.	Selezionare un programma adeguato. 2)
	Il filtro è ostruito.	Pulire il filtro. 3)
	 L'opzione Secchezza (Trockengrad) è stata impostata su  pronto stiro (Bügel trocken). ⁴⁾	Impostare l'opzione  Secchezza (Trockengrad) su un livello più alto.
	Il carico era troppo grande.	Non superare la quantità massima a livello di carico.
	Le fessure di ricircolo dell'aria sono ostruite.	Pulire gli alloggiamenti di ricircolo dell'aria nella parte inferiore dell'apparecchiatura.
	È presente dello sporco sul sensore di umidità nel cesto.	Pulire la superficie anteriore del cesto.
L'oblò di caricamento non si chiude	Il livello di asciugatura non è stato impostato sul livello desiderato.	Regolare il livello di asciugatura. 5)
	Il condensatore è ostruito.	Pulire il condensatore. 3)
	Il filtro non è bloccato in posizione.	Posizionare correttamente il filtro.
	La biancheria è bloccata tra l'oblò e la guarnizione.	Rimuovere gli oggetti impigliati e chiudere l'oblò.

Problema 1)	Causa possibile	Solution
Non è possibile cambiare il programma o l'opzione.	Dopo l'avvio del ciclo non è possibile modificare il programma o l'opzione.	Spegner e riaccendere l'asciugabiancheria. Modificare il programma o l'opzione, a seconda delle necessità.
Non è possibile selezionare un'opzione. Viene emesso un segnale acustico.	L'opzione che si è tentato di selezionare non è disponibile per il programma selezionato.	Spegner e riaccendere l'asciugabiancheria. Modificare il programma o l'opzione, a seconda delle necessità.
Nessuna luce nel cesto	Lampadina del cesto difettosa.	Contattare il Centro di Assistenza per sostituire la lampadina del cesto.
Tempo di durata inaspettato sul display.	La durata dell'asciugatura viene calcolata sulla base delle dimensioni del carico e del livello di umidità.	Si tratta di un'operazione automatizzata - l'apparecchiatura funziona correttamente.
Programma inattivo.	Il contenitore dell'acqua è pieno.	Svuotare il contenitore dell'acqua, premere il tasto  Avvio/Pausa (Start/Pause). 3)
Ciclo di asciugatura troppo breve.	Le dimensioni del carico sono ridotte.	Selezionare il programma tempo. La durata deve tenere conto del carico. Per asciugare 1 articolo o un quantitativo di bucato ridotto consigliamo tempi di asciugatura brevi.
	La biancheria è troppo asciutta.	Selezionare il programma a tempo o un grado di asciugatura più elevato (per es.  extra (Extratrocken))

Problema 1)	Causa possibile	Solution
Ciclo di asciugatura troppo lungo ⁶⁾	Il filtro è ostruito.	Pulire il filtro.
	Il carico è troppo grande.	Non superare la quantità massima a livello di carico.
	La biancheria non è stata centrifugata a sufficienza.	Centrifugare bene il bucato.
	Temperatura ambiente troppo bassa o elevata - non si tratta di un'anomalia dell'apparecchiatura.	Accertarsi che la temperatura ambiente sia maggiore di +5°C e minore di +35°C. La temperatura ambiente adatta a raggiungere i migliori risultati di asciugatura è compresa tra 19° e 24°C.

1) Se sul display compare un messaggio di errore (ad es. **E51**): Spegner e riaccendere l'asciugabiancheria. Selezionare un nuovo programma. Premere il tasto Avvio/Pausa. Se l'apparecchiatura non funziona, contattare il centro assistenza e indicare il codice di errore.

2) Seguire la descrizione del programma - consultare il capitolo PROGRAMMI

3) Consultare il capitolo PULIZIA E CURA

4) Solo asciugabiancheria con l'opzione Secchezza (Trockengrad)

5) Vedere il capitolo CONSIGLI E SUGGERIMENTI UTILI

6) Nota: Dopo massimo 5 ore, il ciclo di asciugatura termina automaticamente.

12. DATI TECNICI

Altezza x Larghezza x Profondità	850 x 600 x 630 mm (massimo 660 mm)
Massima profondità con l'oblò aperto	1100 mm
Massima larghezza con l'oblò aperto	950 mm
Altezza regolabile	850 mm (+ 15 mm - regolazione piedini)
Volume del cesto	118 l
Volume carico massimo	8 kg
Tensione	230 V
Frequenza	50 Hz
Potenza totale	700 W
Classe di efficienza energetica	A+++
Consumo energetico ¹⁾	1,47 kWh
Consumo annuale di energia ²⁾	177 kWh
Assorbimento potenza in modalità acceso	0,05 W
Assorbimento potenza in modalità spento	0,05 W

Tipo di uso	Domestico
Temperatura ambiente consentita	da + 5 °C a + 35 °C
Coperchio di protezione che impedisce l'ingresso di sporco e umidità, eccetto dove l'apparecchiatura a bassa tensione non ha una protezione contro l'umidità	IPX4
Questo prodotto contiene gas fluorurati serra, ermeticamente sigillati	
Tipo di gas	R134a
Peso	0,280 kg
Potenziale di Riscaldamento Globale (GWP)	1430

1) In riferimento a EN 61121. 8kg di cotone centrifugati a 1.000 giri/min.

2) Consumo di energia annuale in kWh, basato su 160 cicli di asciugatura del programma standard per la biancheria di cotone a carico pieno e parziale e consumo in standby. L'effettivo consumo di energia per ciclo dipenderà da come si utilizza l'apparecchiatura (NORMATIVA EUROPEA N.392/2012).

13. ACCESSORI

13.1 Preparato per la connettività

Questa asciugabiancheria è stata preparata per garantire connettività ad altri dispositivi. Registra la tua asciugatrice su www.registreaeg.com per ricevere informazioni relativamente alla possibilità di attivazione della funzionalità di connettività.

13.2 Kit di installazione in colonna

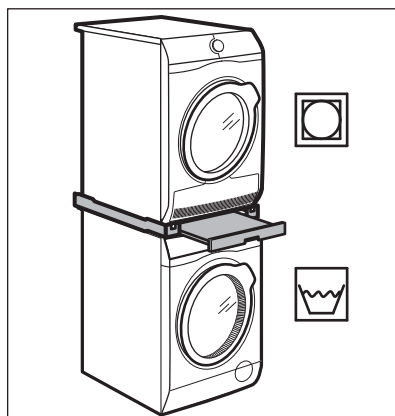

Nome dell'accessorio: SKP11, STA9

Disponibile presso il vostro rivenditore autorizzato.

Il kit per l'installazione in colonna può essere usato solo con le lavatrici e le asciugabiancheria specificate nel foglietto. Vedere il foglietto allegato.

Leggere attentamente le istruzioni fornite con l'accessorio.

13.3 Kit di scarico

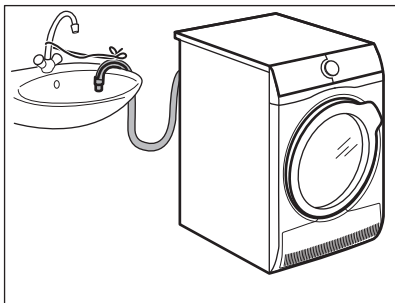

Nome dell'accessorio: DK11.

Disponibile presso il vostro distributore autorizzato (può essere collegato ad alcuni tipi di asciugabiancheria)

Per lo scarico completo dell'acqua condensata in un lavello, un sifone, una conduttura, ecc. Dopo aver eseguito l'installazione, il contenitore dell'acqua viene scaricato automaticamente. Il contenitore dell'acqua deve trovarsi all'interno dell'apparecchiatura.

Il tubo installato deve essere ad almeno 50 cm e massimo 100 cm da terra. Il tubo non deve essere attorcigliato. Se necessario, ridurre la lunghezza del tubo.

Leggere attentamente le istruzioni fornite con l'accessorio.

13.4 Basamento con cassetto

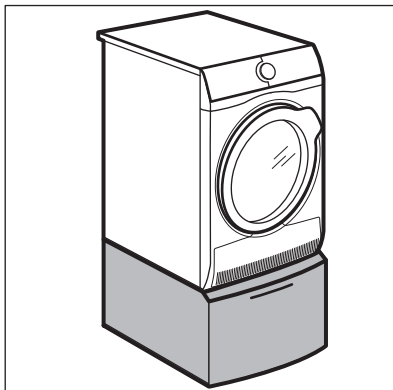

Nome dell'accessorio: PDSTP10, E6WHPED2.

Disponibile presso il vostro rivenditore autorizzato.

Per aumentare l'altezza dell'apparecchiatura al fine di semplificare le operazioni di carico e scarico del bucato.

Il cassetto può essere utilizzato per conservare tutto ciò che riguarda la biancheria come ad es.: asciugamani, prodotti per la pulizia, ecc.

Leggere attentamente le istruzioni fornite con l'accessorio.

14. CH GARANZIA

Servizio clienti

Servizio dopo vendita		
Industriestrasse 10 5506 Mägenwil	Le Trési 6 1028 Préverenges	Via Violino 11 6928 Manno
Morgenstrasse 131 3018 Bern		
Zürcherstrasse 204E 9000 St. Gallen		
Seetalstrasse 11 6020 Emmenbrücke		
St. Jakob-Turm Birsstrasse 320B 4052 Basel		
Comercialstrasse 19 7000 Chur		



Vendita pezzi di ricambio

Industriestrasse 10, 5506 Mägenwil, Tel. 0848 848 111



Consulenza specialistica/Vendita

Badenerstrasse 587, 8048 Zürich, Tel. 044 405 81 11

Garanzia Per ogni prodotto concediamo una garanzia di 2 anni a partire dalla data di consegna o dalla sua messa in funzione. (fa stato la data della fattura,

del certificato di garanzia o dello scontrino d'acquisto) Nella garanzia sono comprese le spese di manodopera, di viaggio e del materiale. Dalla copertura sono esclusi il logoramento ed i danni causati da agenti esterni, intervento di terzi, utilizzo di ricambi non originali o dalla inosservanza delle prescrizioni d'installazione ed istruzioni per l'uso.

15. CONSIDERAZIONI SULL'AMBIENTE

Riciclare i materiali con il simbolo .
Buttare l'imballaggio negli appositi contenitori per il riciclaggio. Aiutare a proteggere l'ambiente e la salute umana e a riciclare rifiuti derivanti da apparecchiature elettriche ed elettroniche. Non smaltire le apparecchiature che riportano il simbolo  insieme ai normali rifiuti domestici. Portare il prodotto al punto di riciclaggio più vicino o contattare il comune di residenza.



Per la Svizzera:

Dove portare gli apparecchi fuori uso?

In qualsiasi negozio che vende apparecchi nuovi oppure si restituiscono ai centri di raccolta ufficiali della SENS oppure ai riciclatori ufficiali della SENS. La lista dei centri di raccolta ufficiali della SENS è visibile nel sito www.erecycling.ch

www.aeg.com/shop



136946340-B-382016



AEG