

Register your product and get support at
www.philips.com/welcome

PhotoFrame

SFP2007

SPF2107

SPF2207



ZH-CN

用户手册

PHILIPS

目录

1 重要信息	2	5 幻灯片放映	17
安全	2	选择幻灯片放映顺序	17
安全注意事项与维护	2	选择过渡效果	17
公告	2	选择幻灯片放映频率	18
一致性声明	2	显示拼贴画照片	18
废旧产品弃置	2	选择照片背景	19
针对客户的回收信息	2		
电磁场 (EMF) 方面的合规性	3	6 设置	21
回收	3	选择屏幕语言	21
North Europe Information (Nordic Countries)	3	调节显示屏亮度	21
禁用物质声明	3	保护/解除保护存储卡的内容	22
		设置时间和日期	22
		设置时间和日期格式	23
2 您的 Digital PhotoFrame	5	显示时钟	23
产品简介	5	设置事件提醒	24
包装盒内物品:	5	创建事件提醒	24
数码相框概述	7	设置事件时间和日期	25
		打开/关闭提醒	26
3 使用入门	8	删除提醒	26
安装支架	8	选择提醒照片	27
连接电源	8	设置再响	28
连接存储设备	8	设置显示屏按时间自动开/关	28
连接电脑	9	设置演示	29
启动数码相框	9	设置自动定向	30
		设置按钮声音	30
4 使用 Digital PhotoFrame	10	查看数码相框的状态	31
显示照片	10	设置为出厂默认值	31
在缩略图模式下浏览照片和访问照 片菜单	11	7 产品信息	33
选择照片效果	12		
选择相框	12	8 常见问题解答	34
旋转照片	12		
缩放和裁切照片	12	9 词汇	35
创建相册	13		
删除相册	13	需要帮助?	
重命名相册	14	请访问 www.philips.com/welcome ，在这 里您可以访问全套支持材料，例如用户手 册、最新软件更新和常见问题解答。	
播放视频	14		
播放音乐	15		
播放背景音乐	15		
复制/删除照片或文件	16		

1 重要信息

安全

安全注意事项与维护

- 切勿用硬物接触、推按、摩擦或敲击屏幕，否则可能造成永久性的损坏。
- 若打算长期不用本产品，请拔下电源插头。
- 清洁屏幕之前，请关闭电源并拔下电源线。仅用柔软的湿布清洁屏幕。切勿使用酒精、化学品或家用清洁剂等物质来清洁本产品。
- 切勿将本产品放置在靠近明火或其它热源的地方，包括阳光直射处。
- 切勿让本产品与雨或水接触。切勿将液体容器（如花瓶）置于产品旁边。
- 切勿让本产品跌落。跌落产品会造成损坏。
- 请将支架远离电缆。
- 务必仅从不含病毒或有害软件的可靠来源安装和使用服务或软件。
- 根据设计，本产品只能在室内使用。
- 只能对本产品使用随附的电源适配器。

公告

保修

用户不可更换任何组件。请勿打开或取下电视机后盖暴露出产品内部。必须由 Philips 服务中心和官方修理店进行维修。否则所有声明或暗示的保修都将失效。

本手册中明确禁止的任何操作、本手册中未建议或授权的任何调整或装配步骤均不在保修范围内。



Be responsible
Respect copyrights

进行受版权保护材料（包括计算机程序、文件、广播和录音）的未经授权复制可能会侵犯版权并构成犯罪。不得将此设备用于这些目的。

一致性声明

Philips 优质生活事业部负责任地声明，本产品符合以下标准

EN60950-1:2006（信息技术设备的安全要求）

EN55022:2006（信息技术设备的无线电干扰要求）

EN55024:1998（信息技术设备的免疫要求）

EN61000-3-2:2006（谐波电流发射限值）

EN61000-3-3:1995（电压波动和闪烁的限制）

以下指令条款适用

73/23/EEC（低电压指令）

2004/108/EC（EMC 指令）

2006/95/EC（对 EMC 和低电压指令的修改），由 ISO9000 级的制造厂家生产。

废旧产品弃置

- 这款新产品包含可回收利用的材料。专业公司可回收本产品，以增加可循环使用的材料，并将废弃的材料减至最少。
- 请就如何处理购自当地 Philips 经销商的、已变旧的显示器，了解当地的规章制度。
- （面向加拿大和美国客户）根据本州和联邦规章制度进行处理。

更多关于回收的信息，请访问 www.eia.org（消费者教育计划）。

针对客户的回收信息

Philips 设立了在技术和经济上均可行的目标，以优化公司产品、服务和活动的环保效果。

从规划、设计阶段到生产阶段，Philips 一直强调制造易回收产品的重要性。Philips 的废弃管理会尽可能参与全国回收活动和计划，而且最好与竞争对手合作。

目前，有一个回收机制已在荷兰、比利时、挪威、瑞典和丹麦等欧洲国家运行。

在美国，北美 Philips 优质生活已捐献资金，用于电子工业联盟 (EIA) 电子回收计划以及针对家用废弃电子产品的州级回收活动。此外，侧重于促进回收市场发展的多州联合非

盈利组织东北回收委员会 (NERC) 也打算实施回收计划。

在亚太地区的中国台湾，“环保总局” (EPA) 可遵循 IT 产品回收管理流程收回这些产品，详细信息可在网站 www.epa.gov.tw 上找到。

电磁场 (EMF) 方面的合规性

Koninklijke Philips Electronics N.V. 主要面向广大消费者制造和销售各类产品，包括通常能放射和接收电磁信号的各种电子设备。Philips 的主要经营原则之一就是要对我们的产品采取各种必要的健康和安全措施，符合所有相应的法律要求，并在生产产品时严格遵照 EMF 标准。

Philips 致力于开发、生产和销售对人体健康无任何危害的产品。Philips 确认，据目前的科学证明，如果其产品使用得当，则对人体毫无危害。

长期以来，Philips 始终在国际 EMF 和安全标准的制定工作中扮演着积极的角色，这就使 Philips 总能预知标准的发展趋势，并率先应用到其产品中去。

回收



本产品采用可回收利用的高性能材料和组件制造而成。

如果产品上贴有带叉的轮式垃圾桶符号，则表示此产品符合欧盟指令 2002/96/EC：



切勿将本产品与其它生活垃圾一起处理。请自行了解当地关于分类收集电子和电气产品的规定。正确弃置旧产品有助于避免对环境和人类健康造成潜在的负面影响。

North Europe Information (Nordic Countries)

VARNING:

FÖRSÄKRA DIG OM ATT HUVUDBRYTARE OCH UTTAG ÄR LÄTÅTKOMLIGA, NÄR DU STÄLLER DIN UTRUSTNING PÅPLATS.

Placering/Ventilation

ADVARSEL:

SØRG VED PLACERINGEN FOR, AT NETLEDNINGENS STIK OG STIKKONTAKT ER NEMT TILGÆNGELIGE.

Paikka/Ilmankierto

VAROITUS:

SIIJOITA LAITE SITEN, ETTÄ VERKKOJOHTO VOIDAAN TARVITTAESSA HELPOSTI IRROTTAA PISTORASIESTA.

Plassering/Ventilasjon

ADVARSEL:

NÅR DETTE UTSTYRET PLASSERES, MÅ DU PASSE PÅ AT KONTAKTENE FOR STØMTILFØRSEL ER LETTE Å NÅ.

禁用物质声明

本产品符合 RoHs 和 Philips BSD (AR17-G04-5010-010) 要求。

Environmental Information

产品中有毒有害物质或元素的名称及含量

Names and Contents of Toxic or Hazardous Substances or Elements

部件名称 Name of the Parts	有毒有害物质或元素 Hazardous/Toxic Substance					
	铅 (Pb, Lead)	汞 (Hg,Mercury)	镉 (Cd,Cadmium)	六价铬 (Chromium 6+)	多溴联苯 (PBB)	多溴二苯醚 (PBDE)
Housing 外壳	O	O	O	O	O	O
LCD Panel 液晶面板	X	X	O	O	O	O
PWBs 电路板组件	X	O	O	O	O	O
Accessories (Remote control & cables) 附件（遥控器， 电源线，连接线）	X	O	O	O	O	O

○：表示该有毒有害物质在该部件所有均质材料中的含量均在SJ/T11363 - 2006 标准规定的限量要求以下。

O: Indicates that this toxic or hazardous substance contained in all of the homogeneous materials for this part is below the limit requirement in SJ/T11363 – 2006.

×：表示该有毒有害物质至少在该部件的某一均质材料中的含量超出SJ/T11363 – 2006 标准规定的限量要求。

X: Indicates that this toxic or hazardous substance contained in at least one of the homogeneous materials used for this part is above the limit requirement in SJ/T11363 - 2006.



环保使用期限 Environmental Protection Use Period

This logo refers to the period (10 years) 电子信息产品中含有的有毒有害物质或元素在正常使用的条件下不会发生外泄或突变，电子信息产品用户使用该电子信息产品不会对环境造成严重污染或对其人身、财产造成严重 损害的期限。

This logo refers to the period (10 years) during which the toxic or hazardous substances or elements contained in electronic information products will not leak or mutate so that the use of these [substances or elements] will not result in any severe environmental pollution, any bodily injury or damage to any assets.

2 您的 Digital PhotoFrame

感谢您购买本产品，欢迎使用 Philips！为了您能充分享受 Philips 提供的支持，请在 www.philips.com/welcome 注册您的产品。

产品简介

您可以使用数码相框播放：

- JPEG 照片
- MP3 音乐
- M-JPEG 视频 (*.avi 格式)

您可将数码相框放在桌上或挂在墙上。

包装盒内物品：

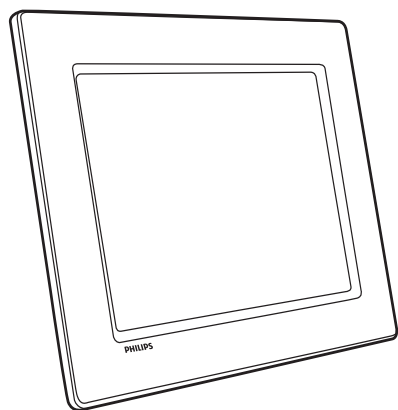

- 飞利浦数码相框

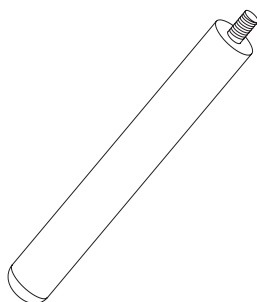

- 支座

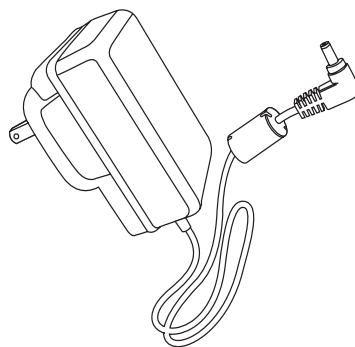

- 交流-直流电源适配器

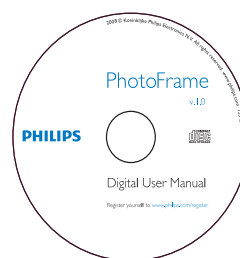

- CD-ROM
 - 数字用户手册
 - 适用于 Windows 的电脑软件

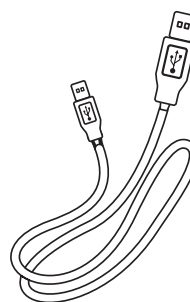

- USB 电缆



- 快速入门指南

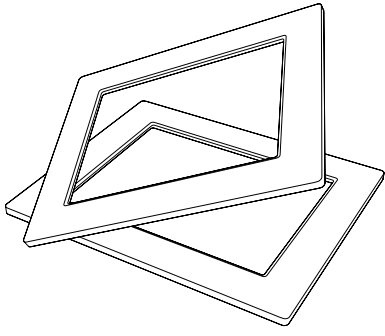

- （对于 SPF2107 和 SPF2207）
另送两幅婴儿相框

数码相框概述

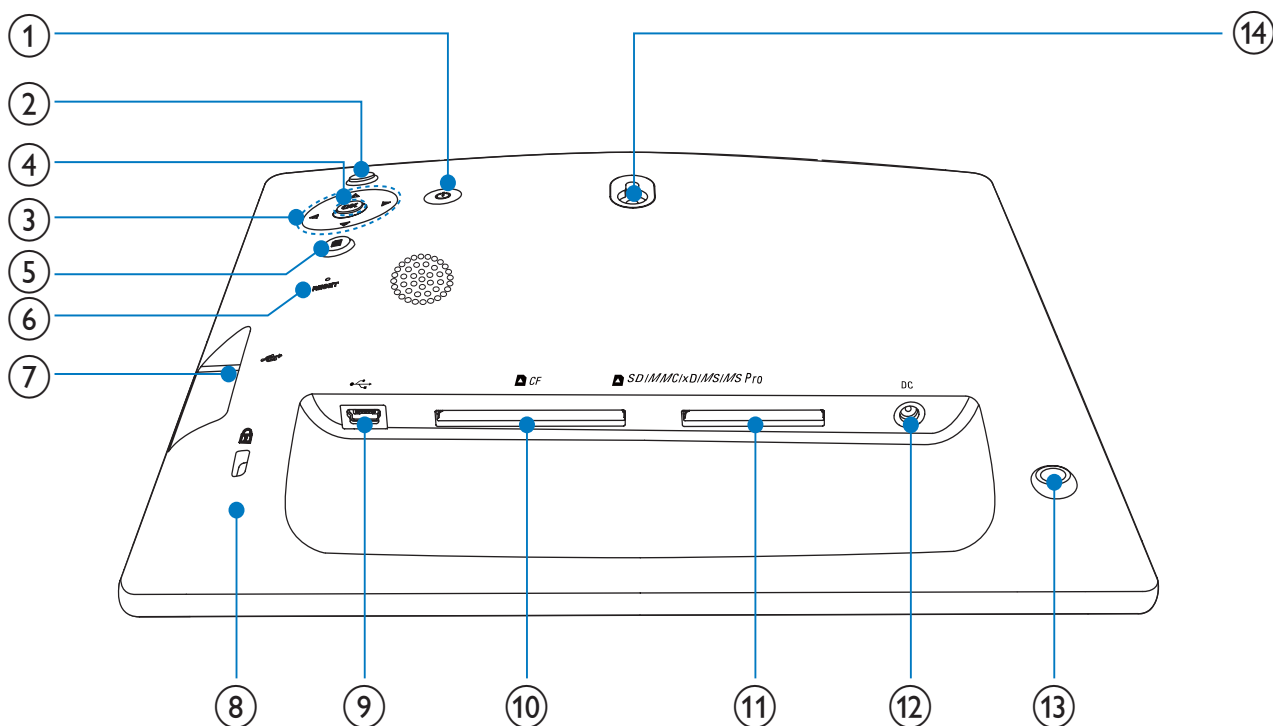

- ① 电源
 - 打开/关闭数码相框
- ② 媒体
 - 播放幻灯片/音乐/视频
 - 更改幻灯片放映模式
 - (对于照片/视频) 放大
- ③ ▲/▼/◀/▶
 - 选择上一个/下一个/右侧/左侧项目
- ④ OK
 - (对于音乐/视频) 暂停或继续播放
 - 确认选择
- ⑤ 主菜单
 - 进入主菜单
 - (对于照片/视频) 缩小
- ⑥ RESET
 - 将设置重置为出厂默认值
- ⑦ USB
 - USB 闪存盘插槽
- ⑧ Kensington 防盗锁
- ⑨ USB
 - 用于 PC 的 USB 数据线插槽
- ⑩ CF
 - CF 卡插槽
- ⑪ SD/MMC/xD/MS/MS Pro
 - SD/MMC/xD/MS/MS Pro 卡插槽
- ⑫ DC
 - 交流-直流电源适配器插座
- ⑬ 支架孔
- ⑭ 壁挂孔

3 使用入门

注意

- 仅可按本用户手册中所述使用控件。

始终依照顺序，遵循本章的说明。
如果您与 Philips 联系，将询问您此装置的型号和序列号。型号和序列号可以在本装置的背面找到。请在此处填写型号：
型号 _____
序列号 _____

安装支架

要将数码相框摆放在平稳的表面上，必须将随附的支架安装在数码相框背面。

1 将支架插入数码相框。

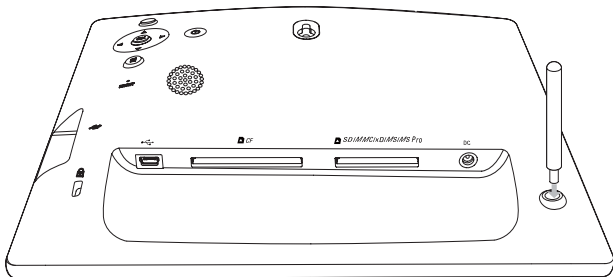

2 将支架稳固地旋入支架孔。

连接电源

注

- 摆放数码相框时，请确保可轻松连接电源。

1 将电源线连接到数码相框的 DC 插孔。

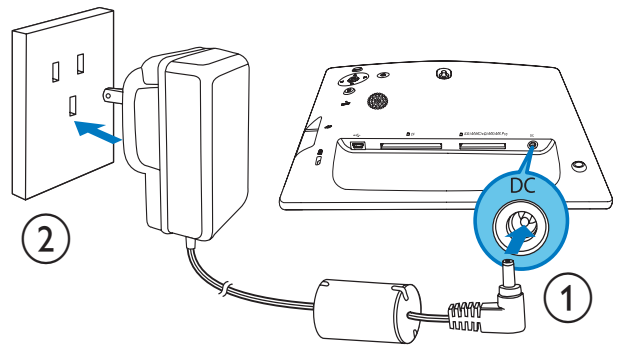

2 将电源线连接到电源插座。

连接存储设备

注意

- 从/向存储设备传输文件时，请勿移除数码相框。

连接到数码相框后，您可以播放下列存储设备中的照片、音乐或视频：

- I 类 Compact Flash
- SD 存储卡
- SDHC 存储卡
- MMC 卡
- MMC+ 卡
- xD 卡
- 记忆棒
- Memory Stick Pro (带适配器)
- USB 闪存驱动器

不过，我们不保证能够操作所有类型的存储卡介质。

1 稳固地插入存储设备。

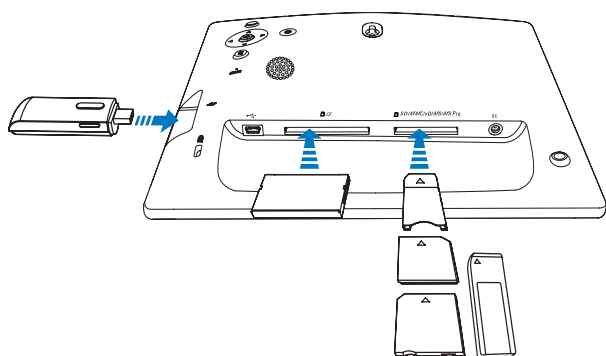

↳ 将以幻灯片放映模式显示存储设备中的照片。

- 要移除存储设备, 将其从数码相框中拔出即可。

连接电脑

注意

- 在数码相框和电脑之间传输文件时, 请勿从电脑上断开数码相框的连接。

1 使用随附的 USB 电缆将数码相框连接到电脑。

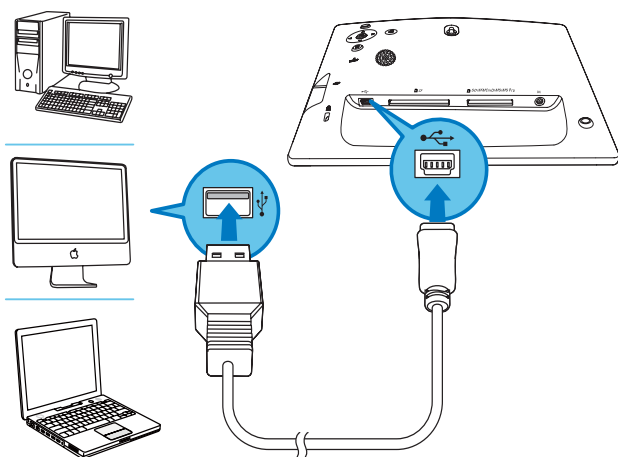

↳ 您可以将电脑上的文件拖放到数码相框上的文件夹。

2 完成所有复制和保存操作后, 从电脑和数码相框上拔下 USB 电缆。

启动数码相框

注

- 只有在完成所有复制和保存操作后, 方可关闭数码相框。

1 按住 超过 1 秒钟。 ↳ 将显示控制键的帮助消息。

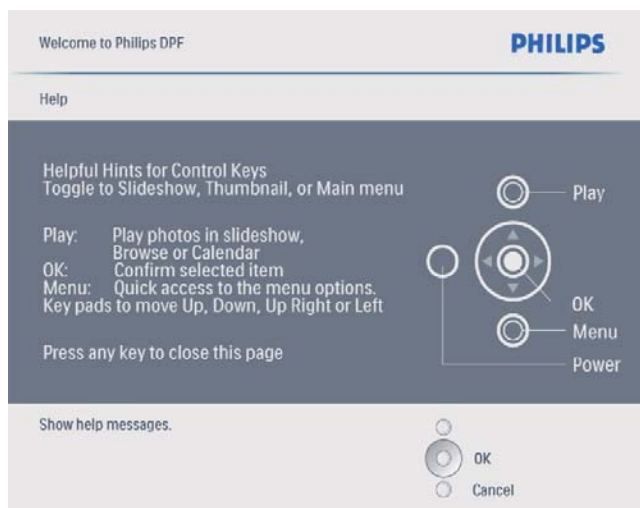

- 要直接进入主菜单, 请按 .

4 使用 Digital PhotoFrame

显示照片

注

- 只能在数码相框上播放 JPEG 格式照片。

- 在主菜单中选择 [照片], 然后按 OK 确认。



➡ 将显示可用照片来源。

- 选择照片来源, 然后按 OK 确认。

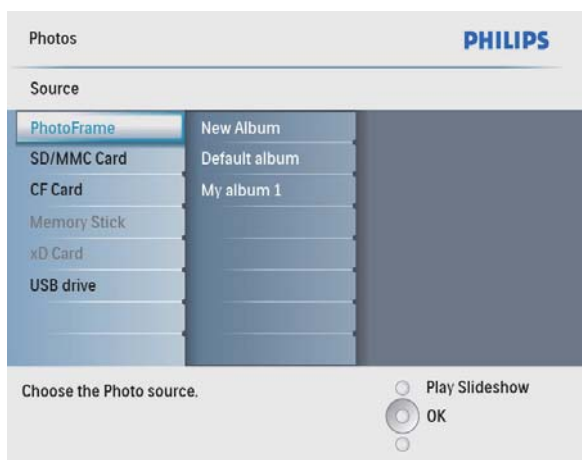

- 选择相册, 然后按 OK 确认。
➡ 将以缩略图模式显示相册中的照片。

- 按 OK 开始幻灯片放映。
 - 在幻灯片放映模式下, 按 $\blacktriangleleft/\blacktriangleright$ 可显示下一张/上一张照片。
 - 在幻灯片模式下, 按 OK 可在幻灯片、浏览、日历和小时钟 (适用于 SFP2107 和 SPF2207) 等模式之间切换。

小时钟的两种选择 (SPF2107):

- 公主



- 宇航员



小时钟的两种选择 (SPF2207):

- 蝴蝶

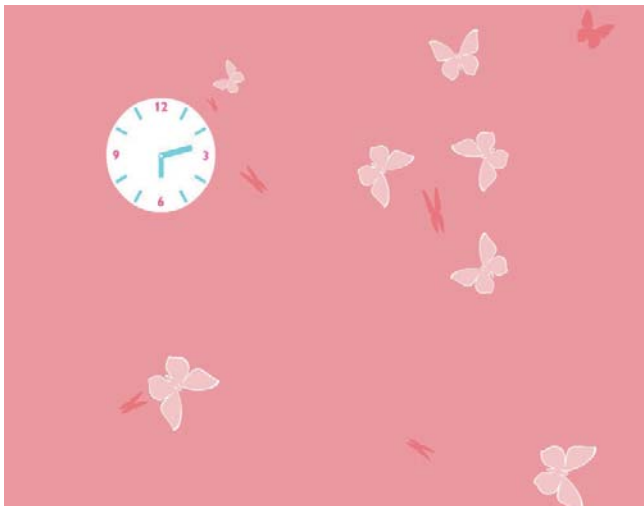

- 兔子



提示

- 在幻灯片模式下, 数码相框将自动显示所有照片。
- 在浏览模式下, 数码相框将显示当前照片, 您可按 ◀ / ▶ 显示下一张/上一张照片。
- 在日历模式下, 数码相框会将照片与日历一起显示。
- 在小时钟模式下, 您可选择一种可爱的动画来匹配数码相框的框架。

在缩略图模式下浏览照片和访问照片菜单

您可以在缩略图模式下浏览多张照片。在缩略图模式下, 您可以访问照片菜单以编辑照片。

- 1 在主菜单中选择 [照片], 然后按 OK 确认。
 - 在幻灯片或浏览模式下, 您可以按 OK 在缩略图模式下浏览照片。
- 2 选择照片来源, 然后按 OK 确认。
- 3 选择相册, 然后按 OK 确认。
 - ↳ 将以缩略图模式显示相册中的照片。

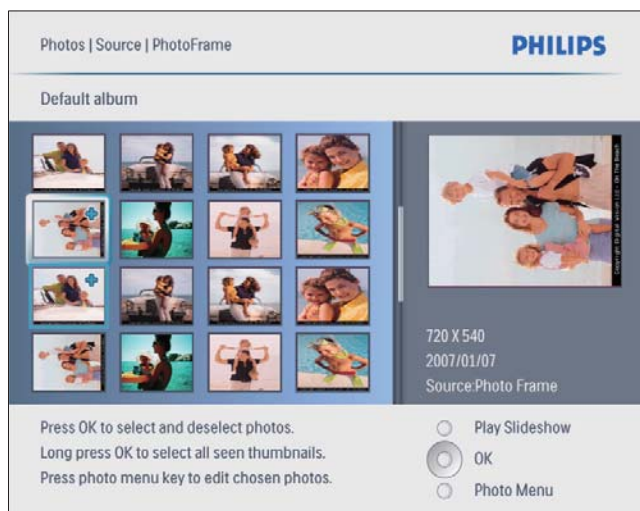

- 4 按 ▲/▼/◀/▶ 选择照片, 然后按 OK 确认。
 - 要选择屏幕上显示的所有照片, 请按住 OK 超过 1 秒钟。
- 5 按  进入 [照片菜单] 并管理照片。

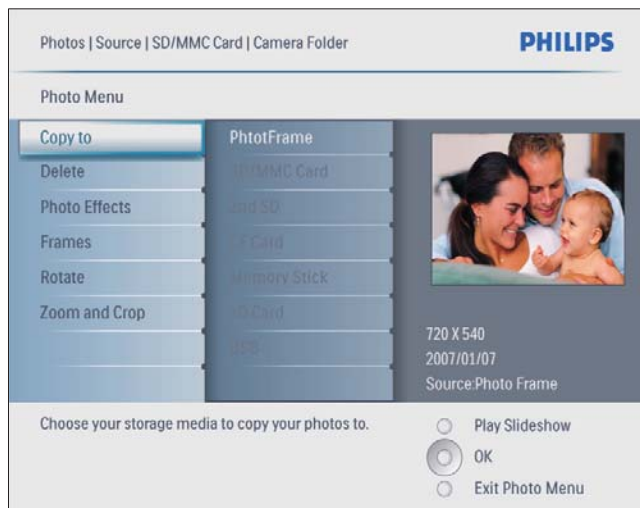

提示

- 如果相册中照片数量超过 16 张, 则可按 ▲/▼ 转至下/上 16 张照片。

选择照片效果

- 1 在 [照片菜单] 中, 选择 [照片效果], 然后按 **OK** 确认。
- 2 选择效果, 然后按 **OK** 确认。

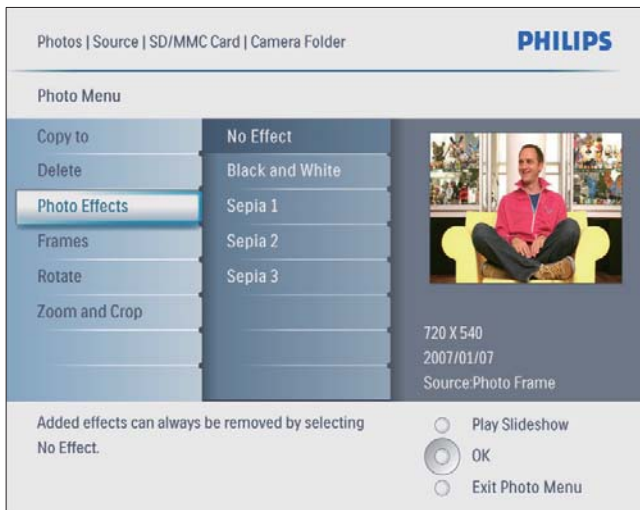

选择相框

- 1 在 [照片菜单] 中, 选择 [外框], 然后按 **OK** 确认。
- 2 选择相框, 然后按 **OK** 确认。

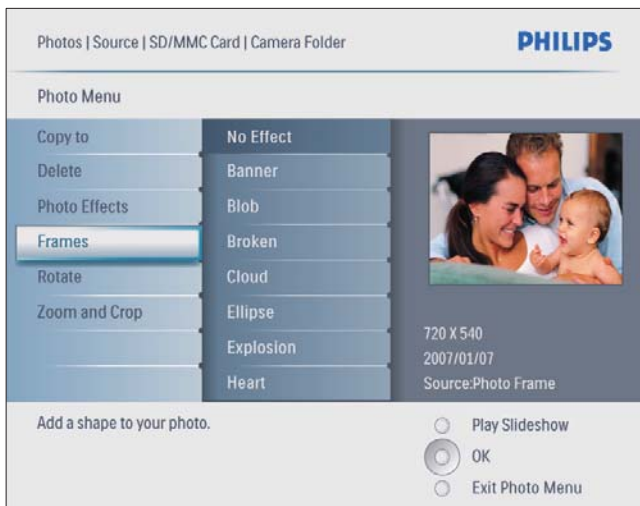

旋转照片

- 1 在 [照片菜单] 中, 选择 [旋转], 然后按 **OK** 确认。
- 2 选择方向, 然后按 **OK** 确认。

缩放和裁切照片

- 1 在 [照片菜单] 中, 选择 [缩放和裁切], 然后按 **OK** 确认。



- 2 按 **⏏** 放大照片。
 - 按 **⏏** 缩小照片。
- 3 按 **▲/▼/◀/▶** 裁切照片, 然后按 **OK** 确认。
- 4 选择 [是], 然后按 **OK** 确认。

提示

- 缩放和裁切功能仅适用于分辨率在 800 x 600 以上的照片。

创建相册

您可以在数码相框以及连接到数码相框的存储设备上创建相册。

- 1 在主菜单中选择 [照片], 然后按 **OK** 确认。
- 2 选择照片来源, 然后按 **OK** 确认。

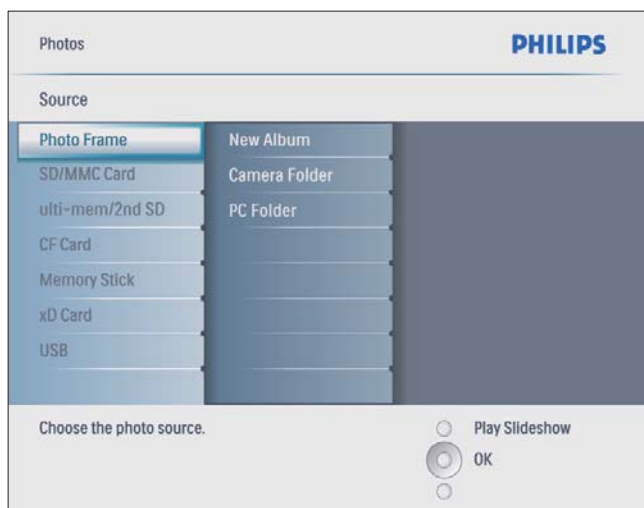

- 3 选择 [新建相册], 然后按 **OK** 确认。
↳ 将显示小键盘。

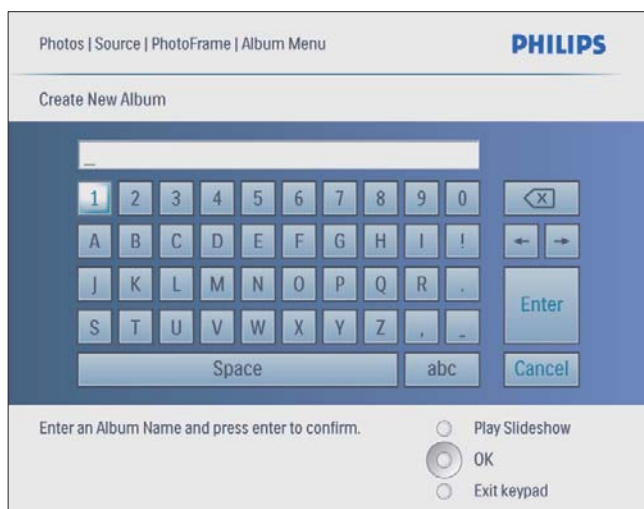

- 4 要输入新名称 (最多 24 个字符), 请选择字母/数字, 然后按 **OK** 确认。
 - 要在大小写之间切换, 请在所显示的小键盘上选择 [abc], 然后按 **OK** 确认。
- 5 输入名称后, 选择 [Enter], 然后按 **OK** 确认。

删除相册

- 1 选择相册。
- 2 按 访问相册菜单。
- 3 选择 [Delete Album], 然后按 **OK** 确认。



↳ 将显示一则确认消息。



- 4 选择 [是], 然后按 **OK** 确认。

重命名相册

- 1 选择相册。
- 2 按  访问相册菜单。
- 3 选择 [重命名相册]，然后按 OK 确认。
↳ 将显示小键盘。



- 4 要输入新名称（最多 24 个字符），请选择字母/数字，然后按 OK 确认。
 - 要在大小写之间切换，请在所显示的小键盘上选择 [abc]，然后按 OK 确认。
- 5 输入名称后，选择 [Enter]，然后按 OK 确认。

播放视频

注

- 您只能在数码相框上播放 M-JPEG 视频文件（使用 *.avi 格式）。
- 为确保最佳的兼容性，您可使用捆绑电脑软件（适用于 Windows）将视频文件传输到数码相框进行播放。

- 1 在主菜单中选择 [视频]，然后按 OK 确认。



- 2 选择来源，然后按 OK 确认。

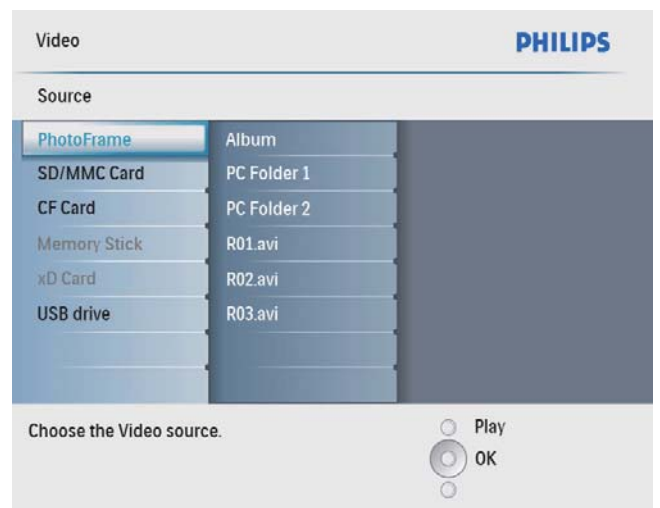

- 3 选择相册/文件夹，然后按 OK 确认。
 - 要在子文件夹中选择文件，请重复步骤 3。
- 4 选择要播放的文件。
 - 要选择所有文件，请按 OK。
- 5 按  开始播放。
播放期间，

- 要停止, 请按住 **⏏**。
- 要暂停, 请按 **OK**。
- 要继续, 请再次按 **OK**。
- 要以全屏模式播放, 请按 **⏏**。
- 要停止全屏模式播放, 请按 **⏏**。
- 要调节音量, 请按 **▲/▼**。
- 要选择下一个/上一个文件, 请按 **◀/▶**。
- 要使播放静音, 请按住 **▼** 直至显示 **🔇** 图标。
- 要更改重复播放模式, 请反复按 **🔄**。

播放音乐

注

- 只能在数码相框上播放 MP3 (MPEG 音频第 3 层) 音乐文件。

- 1 在主菜单中选择 **[音乐]**, 然后按 **OK** 确认。



- 2 选择来源, 然后按 **OK** 确认。

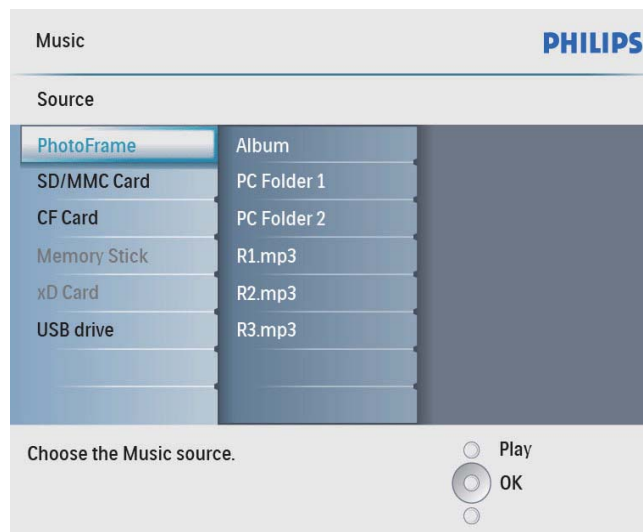

- 3 选择相册/文件夹, 然后按 **OK** 确认。
 - 要在子文件夹中选择文件, 请重复步骤 3。
- 4 选择要播放的文件。
 - 要选择所有文件, 请按 **OK**。
- 5 按 **⏏** 开始播放。
播放期间,
 - 要暂停, 请按 **OK**。
 - 要继续, 请再次按 **OK**。
 - 要停止, 请按 **⏏**。
 - 要选择下一个/上一个文件, 请按 **◀/▶**。
 - 要调节音量, 请按 **▲/▼**。
 - 要使播放静音, 请按住 **▼** 直至显示 **🔇** 图标。
 - 要更改重复播放模式, 请反复按 **🔄**。

播放背景音乐

- 1 在主菜单中选择 **[音乐]**, 然后按 **OK** 确认。



2 选择来源，然后按 OK 确认。

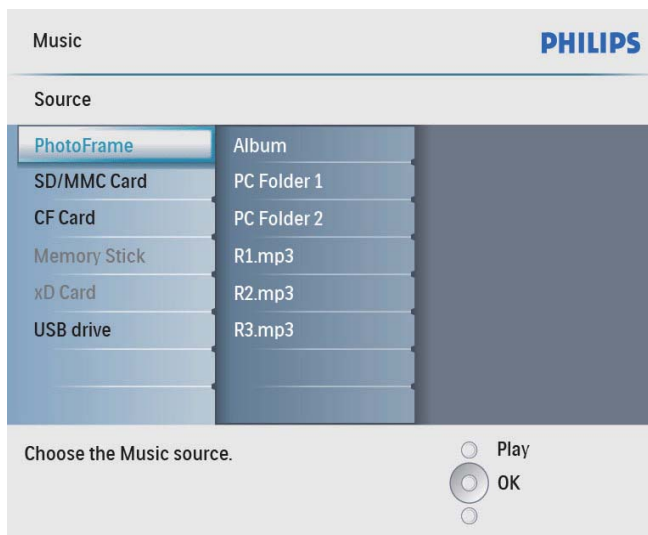

- 3 选择相册/文件夹，然后按 OK 确认。
 - 要在子文件夹中选择文件，请重复步骤 3。
- 4 选择文件，然后按 OK 确认。
 - 要选择所有文件，请按 OK。
- 5 按 访问菜单列表。
- 6 选择 [后台播放]，然后按 OK 确认。
- 7 选择 [是]，然后按 OK 开始播放。

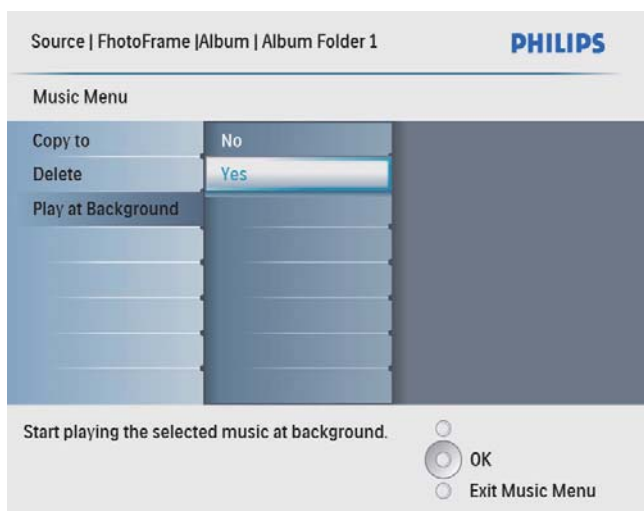

复制/删除照片或文件

您可以复制或删除数码相框上的照片或音乐/视频文件。

注意

- 切勿在复制或删除操作完成之前移除存储设备。

复制或删除文件之前，

- 1 在主菜单中，选择 [照片] / [视频] / [音乐]，然后按 OK 确认。
- 2 选择来源，然后按 OK 确认。
- 3 选择相册/文件夹，然后按 OK 确认。
 - 要选择子文件夹，请重复步骤 3。
- 4 选择照片/文件，然后按 OK 确认。
 - 要选择相册/文件夹中的所有照片/文件，请按住 OK。
- 5 按 访问菜单列表。

要复制，

- 1 在菜单列表中选择 [复制到]，然后按 OK 确认。

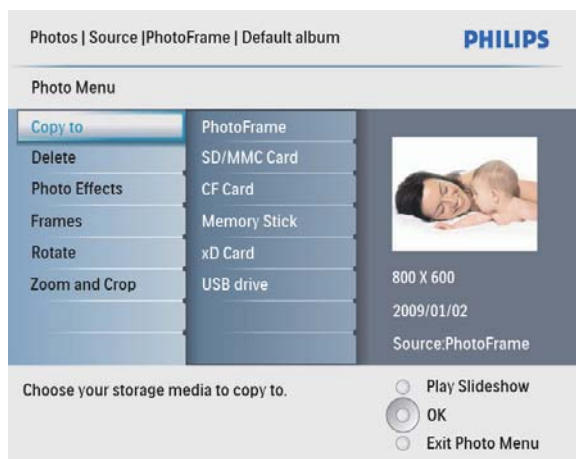

- 2 选择目标文件夹，然后按 OK 开始复制。

提示

- 当没有足够内存来存储更多图像时，将显示错误消息。

要删除，

- 1 在菜单列表中选择 [Delete]，然后按 OK 确认。

5 幻灯片放映

选择幻灯片放映顺序

您可按顺序或随机显示幻灯片。

- 1 在主菜单中选择 [幻灯片], 然后按 OK 确认。



- 2 选择 [幻灯片放映序列], 然后按 OK 确认。

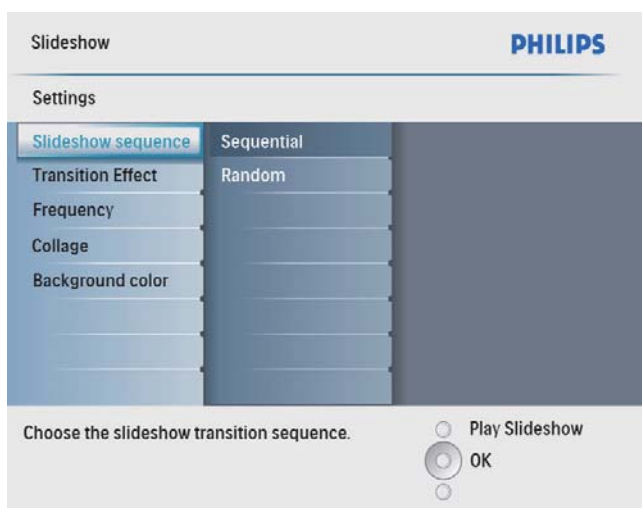

- 3 选择一个选项, 然后按 OK 进行确认。

选择过渡效果

- 1 在主菜单中选择 [幻灯片], 然后按 OK 确认。



- 2 选择 [过渡效果], 然后按 OK 确认。

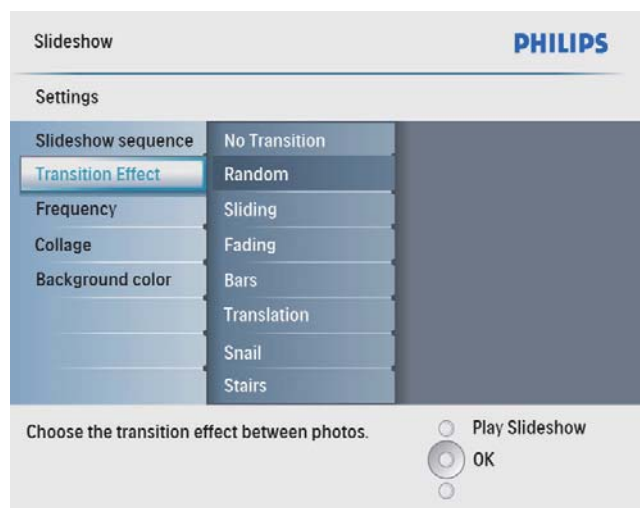

- 3 选择过渡效果, 然后按 OK 确认。

提示

- 如果选择 [随机], 则所有可用的过渡效果都将随机应用到所有幻灯片放映的照片。

选择幻灯片放映频率

- 1 在主菜单中选择 [幻灯片], 然后按 OK 确认。



- 2 选择 [频率], 然后按 OK 确认。

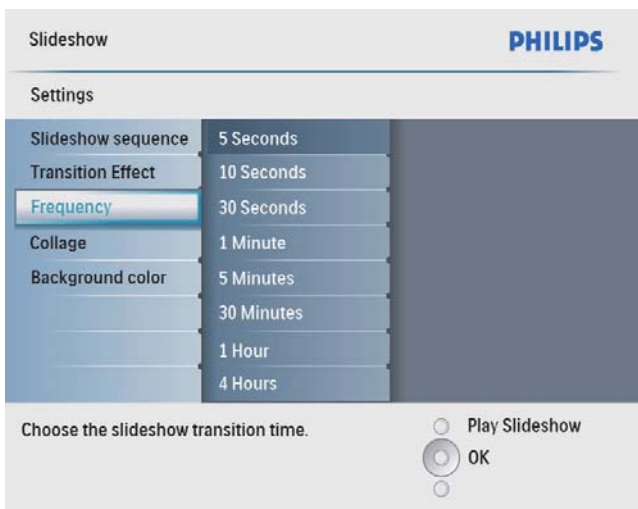

- 3 选择过渡时间, 然后按 OK 确认。

显示拼贴画照片

- 1 在主菜单中选择 [幻灯片], 然后按 OK 确认。



- 2 选择 [拼贴], 然后按 OK 确认。

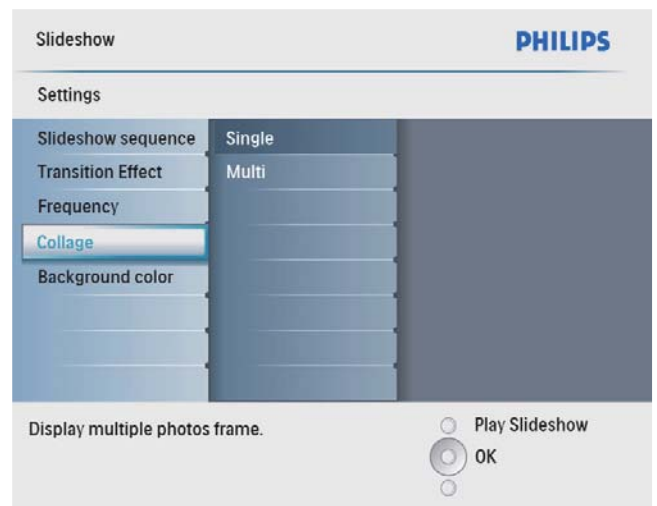

- 3 选择 [多张], 然后按 OK 确认。

- 4 选择布局。

- 5 按 ◀ (向右) 选择 [图片1]。

- 6 再按一次 ◀ (向右) 可访问照片来源选项。

- 7 从照片来源中选择照片。

- 8 重复步骤 5 至 7, 直到选择此格式的所有照片。



- 9 按 $\times 8$ 开始显示拼贴画。
- 要停止显示拼贴画, 请选择 [幻灯片] > [拼贴] > [Single], 然后按 OK 确认。

提示

- 如果选择拼贴画布局, 则数码相框将显示静态拼贴画并且禁用幻灯片模式。
- 如果选择 [随机] 格式, 则数码相框将自动根据最佳照片布局随机进行拼贴, 并以幻灯片模式显示拼贴画。

选择照片背景

对于尺寸小于数码相框屏幕的照片, 您可以为其选择背景边框颜色。

- 1 在主菜单中选择 [幻灯片], 然后按 OK 确认。
- 2 选择 [背景颜色], 然后按 OK 确认。

- 3 选择背景颜色 / [自动调整] / [RadiantColor], 然后按 OK 确认。
- ↳ 如果选择背景颜色, 则数码相框将显示具有背景颜色或黑条的照片。



- ↳ 如果您选择 [自动调整], 则数码相框将拉伸照片以填充整个屏幕, 造成画面失真。



- ↳ 如果您选择 [RadiantColor], 则对于小于全屏的照片, 数码相框会将其边缘上的颜色延伸至整个屏幕, 从而就不会出现黑条或宽高比失真。



6 设置

选择屏幕语言

- 1 在主菜单中选择 [设置], 然后按 OK 确认。



- 2 选择 [语言], 然后按 OK 确认。

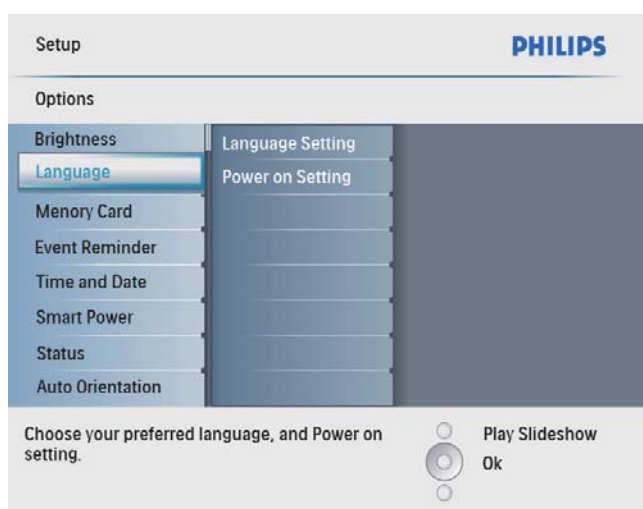

- 3 选择 [语言设定], 然后按 OK 确认。
- 4 选择语言, 然后按 OK 确认。

调节显示屏亮度

您可设置数码相框的亮度以获得最佳视觉效果。

- 1 在主菜单中选择 [设置], 然后按 OK 确认。
- 2 选择 [亮度], 然后按 OK 确认。



- 3 按 ▲/▼ 调节亮度, 然后按 OK 确认。

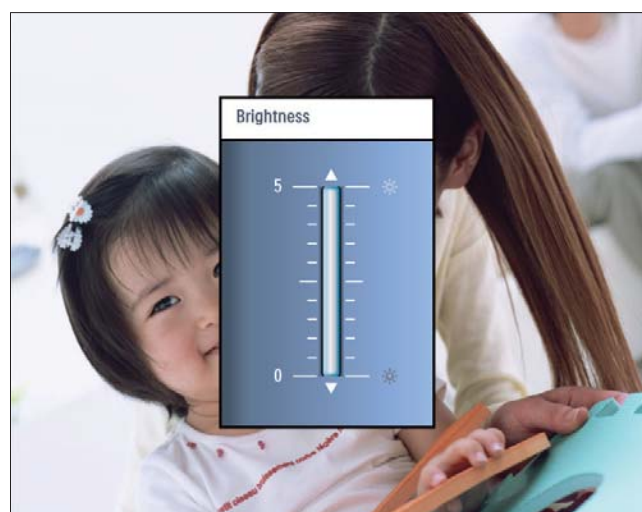

保护/解除保护存储卡的内容

您可对数码相框上的存储设备启用删除功能。为避免删除存储设备上的照片，您也可禁用存储设备上的删除功能。

- 1 在主菜单中选择 [设置], 然后按 OK 确认。
- 2 选择 [记忆卡], 然后按 OK 确认。

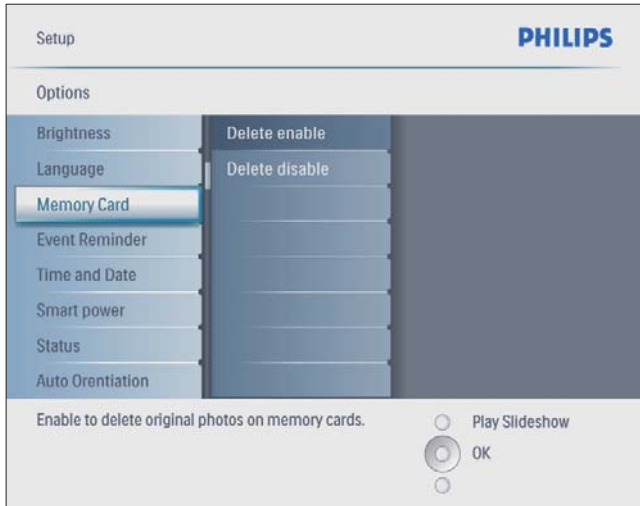

- 3 选择 [启用编辑] / [禁用编辑], 然后按 OK 确认。

设置时间和日期

- 1 在主菜单中选择 [设置], 然后按 OK 确认。



- 2 选择 [时间与日期], 然后按 OK 确认。

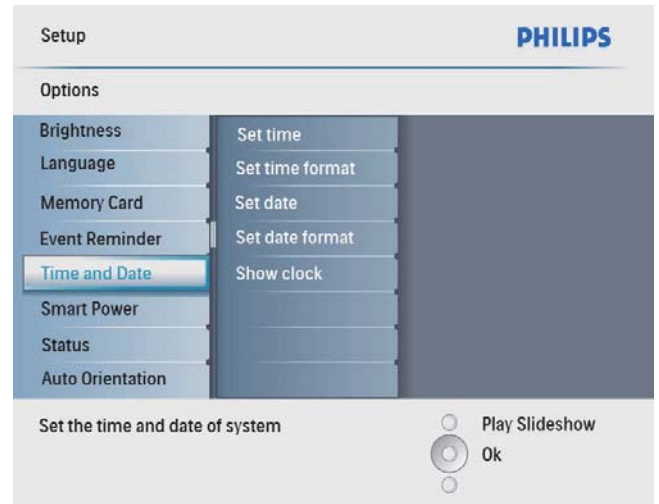

- 3 选择 [设定时间] / [Set date], 然后按 OK 确认。

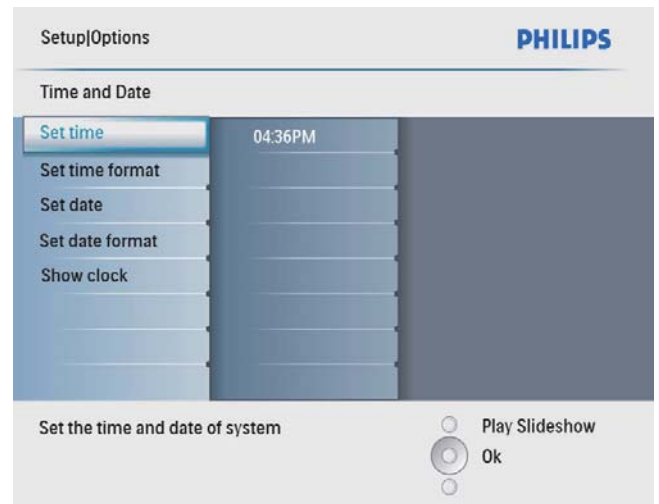

- 4 按 ▲/▼/◀/▶ 和 OK 输入当前时间/日期, 然后按 OK 确认。

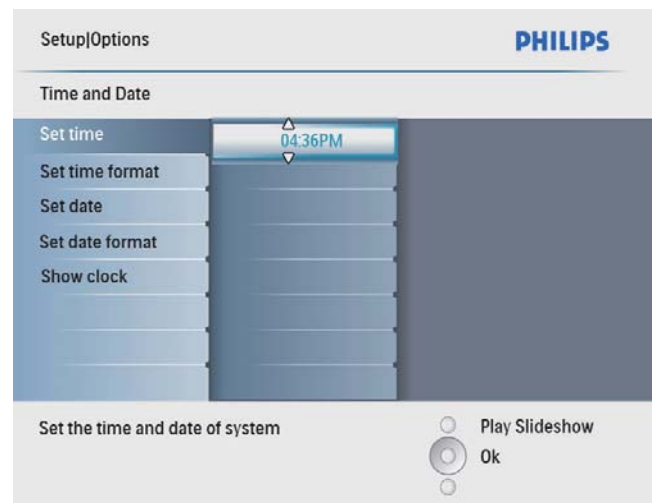

设置时间和日期格式

您可以设置数码相框上显示的时间和日期的格式。

1 在主菜单中选择 [设置], 然后按 OK 确认。



2 选择 [时间与日期], 然后按 OK 确认。

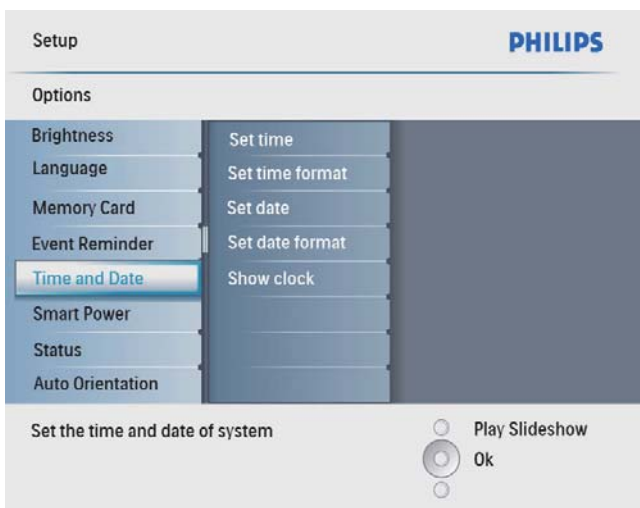

3 选择 [设定时间格式] / [Set date format], 然后按 OK 确认。

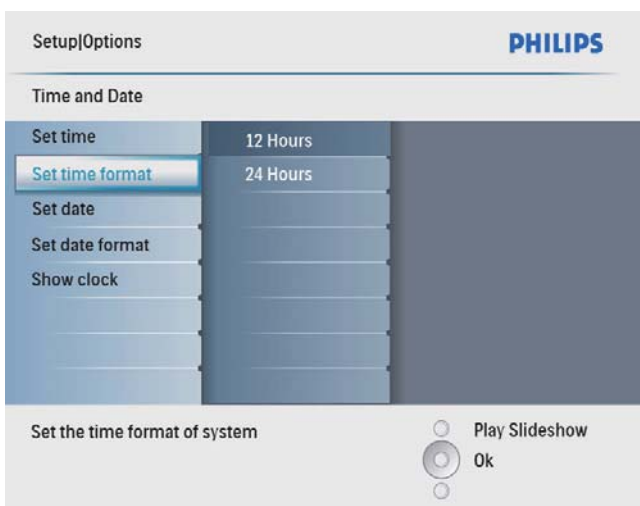

4 设置时间/日期格式, 然后按 OK 确认。

显示时钟

您可以在数码相框上以幻灯片模式显示时钟或日历。

1 在主菜单中选择 [设置], 然后按 OK 确认。



2 选择 [时间与日期], 然后按 OK 确认。

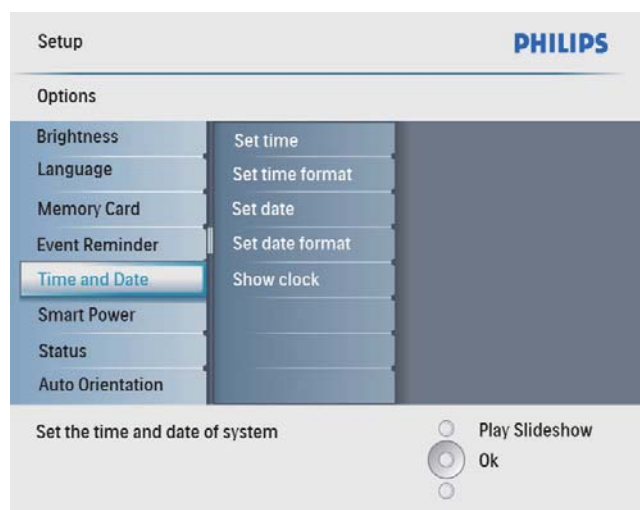

3 选择 [显示时钟], 然后按 OK 确认。

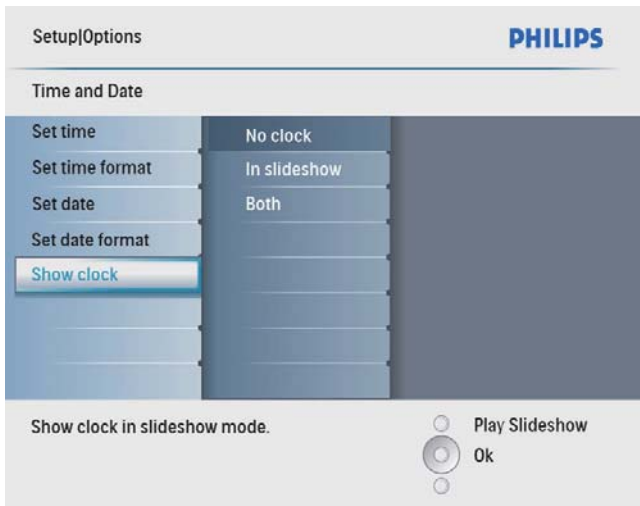

4 选择一个选项, 然后按 OK 进行确认。

- [隐藏时钟] (不显示时钟。)
- [在幻灯片中] (显示时钟。)
- [两者] (同时显示时钟和日历。)

设置事件提醒

可为特别事件创建提醒, 也可选择要在所选时间显示的照片。

提示

- 设置事件提醒之前, 确保已设置数码相框的当前时间和日期。

创建事件提醒

1 在主菜单中选择 [设置], 然后按 OK 确认。



2 选择 [事件提醒], 然后按 OK 确认。

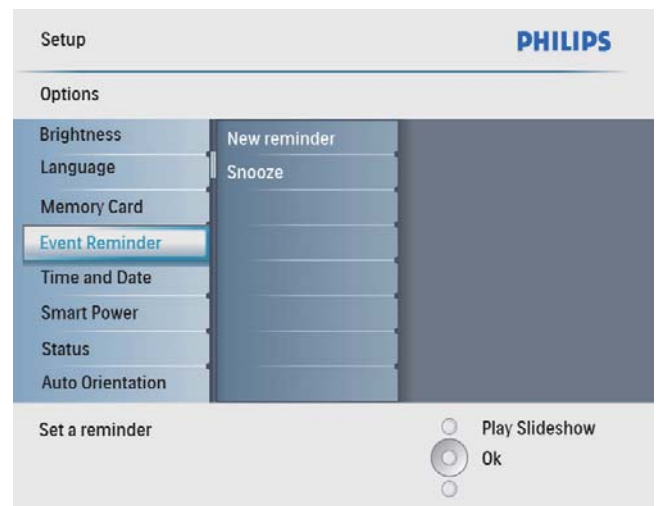

3 选择 [新建提醒], 然后按 OK 确认。

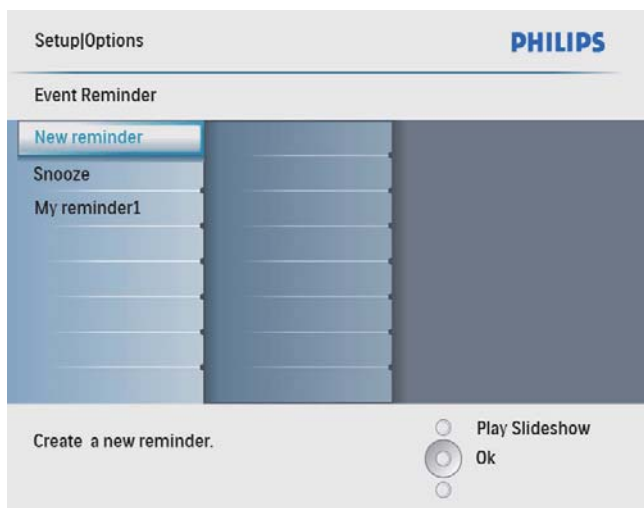

↳ 将显示小键盘。

- 4 要输入新名称 (最多 24 个字符), 请选择字母/数字, 然后按 OK 确认。
 - 要在大小写之间切换, 请在所显示的小键盘上选择 [abc], 然后按 OK 确认。
- 5 输入名称后, 选择 [Enter], 然后按 OK 确认。

设置事件时间和日期

注

- 为事件提醒设置时间和日期之前, 确保已设置数码相框的当前时间和日期。

- 1 在主菜单中选择 [设置], 然后按 OK 确认。



2 选择 [事件提醒], 然后按 OK 确认。

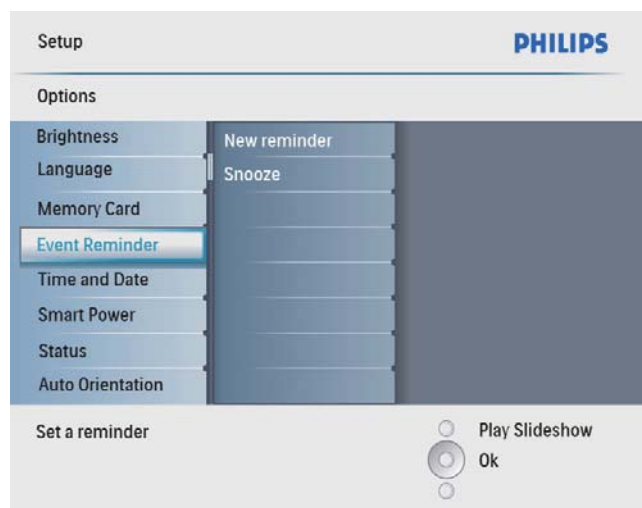

3 选择提醒, 然后按 OK 确认。

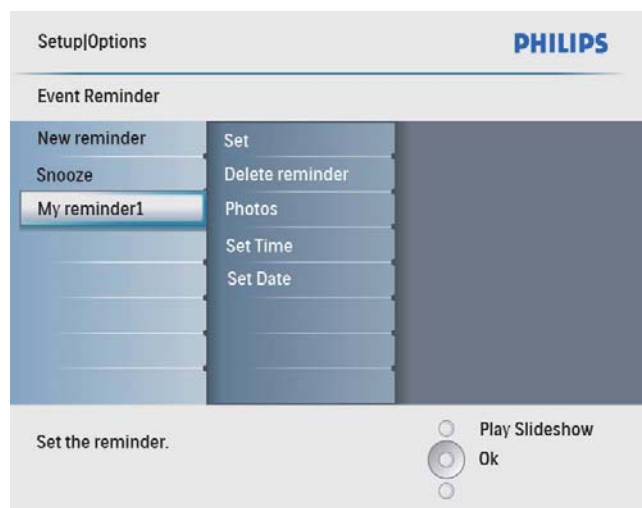

- 4 选择 [设定时间] / [Set date], 然后按 OK 确认。
- 5 按 ▲/▼/◀/▶ 和 OK 设置时间/日期, 然后按 OK 确认。

提示

- 提醒发出警报时, 可按任意按钮一次以停止提醒。要停止再响功能, 请按同一按钮两次。

打开/关闭提醒

- 1 在主菜单中选择 [设置], 然后按 OK 确认。



- 2 选择 [事件提醒], 然后按 OK 确认。

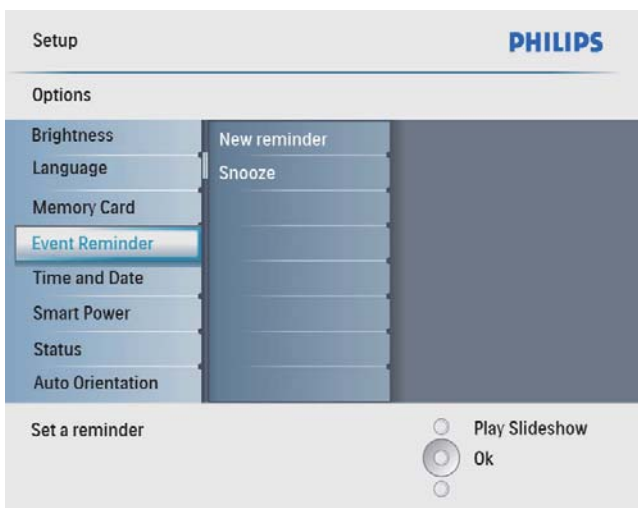

- 3 选择提醒, 然后按 OK 确认。

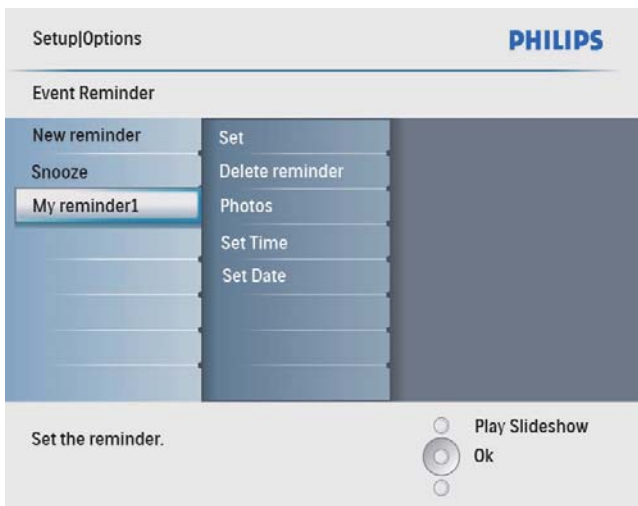

- 4 选择 [设置], 然后按 OK 确认。
 - 选择 [打开] 将提醒设置为开, 然后按 OK 确认。
 - 要将提醒设置为关, 请选择 [关闭], 然后按 OK 确认。

删除提醒

- 1 在主菜单中选择 [设置], 然后按 OK 确认。
- 2 选择 [事件提醒], 然后按 OK 确认。
- 3 选择提醒, 然后按 OK 确认。
- 4 选择 [删除提醒], 然后按 OK 确认。

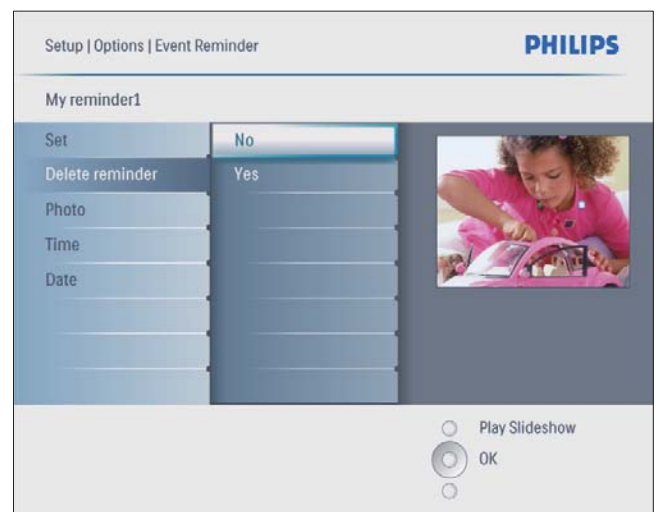

- 5 选择 [是], 然后按 OK 确认。

选择提醒照片

您可选择显示一张照片作为提醒。每个事件提醒仅会使用最新定义的照片。如果没有定义的照片，则提醒将采用默认的 Philips 启动照片。

- 1 在主菜单中选择 [设置]，然后按 OK 确认。



- 2 选择 [事件提醒]，然后按 OK 确认。

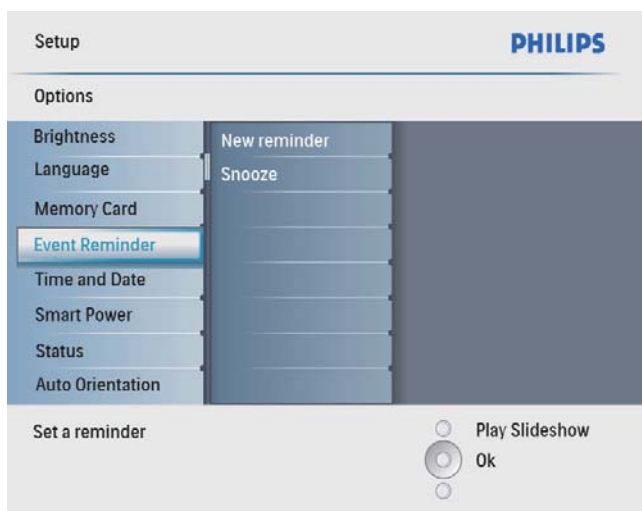

- 3 选择提醒，然后按 OK 确认。

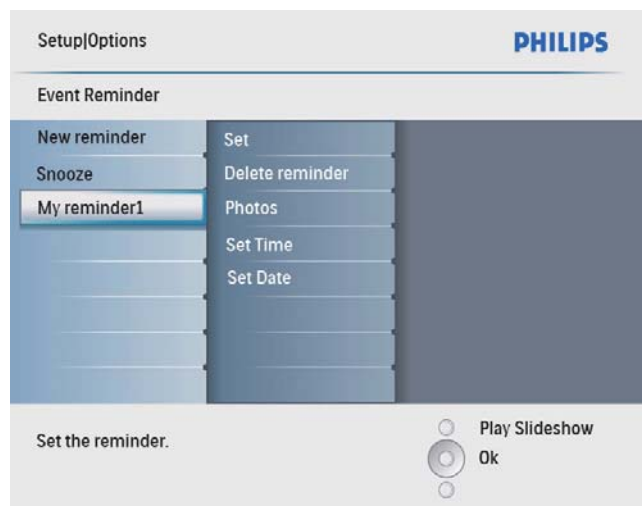

- 4 选择 [照片]，然后按 OK 确认。

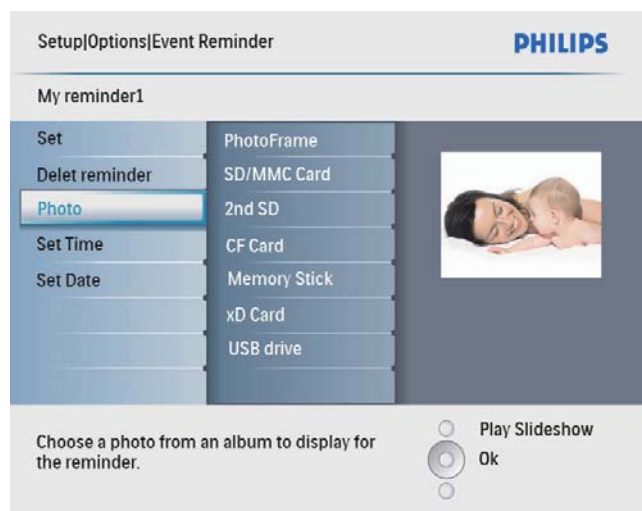

- 5 选择照片来源，然后按 OK 确认。

- 6 选择照片，然后按 OK 确认。

设置再响

- 1 在主菜单中选择 [设置], 然后按 OK 确认。



- 2 选择 [事件提醒], 然后按 OK 确认。

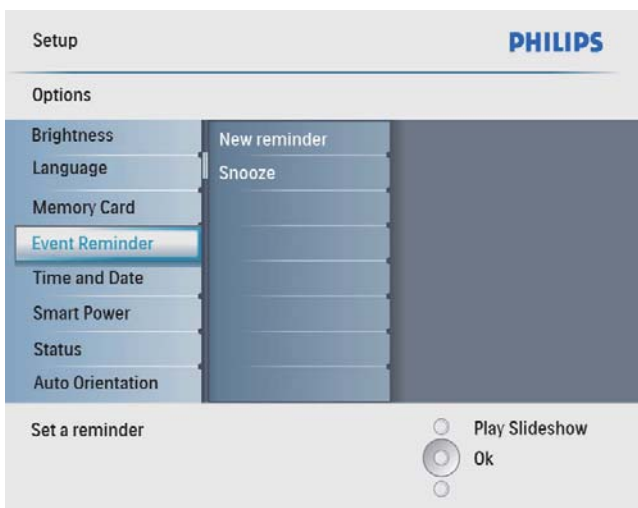

- 3 选择 [暂停], 然后按 OK 确认。

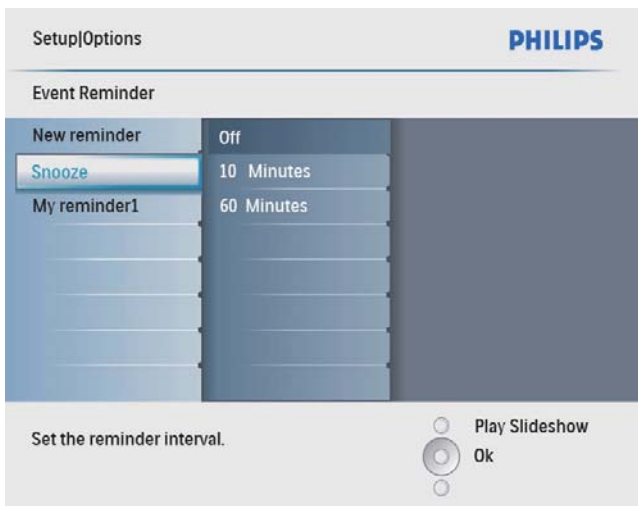

- 4 选择选项, 然后按 OK 确认。

设置显示屏按时间自动开/关

您可以配置数码相框自动打开或关闭显示屏的时间。

注

- 设置自动开/关功能之前, 确保设置数码相框的当前时间和日期。

- 1 在主菜单中选择 [设置], 然后按 OK 确认。



- 2 选择 [自动休眠], 然后按 OK 确认。



3 选择 [设定时间], 然后按 OK 确认。

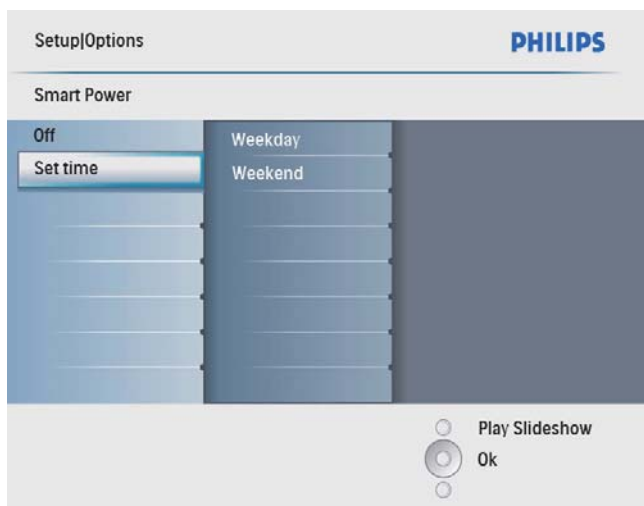

4 选择 [工作日] / [周末], 然后按 OK 确认。

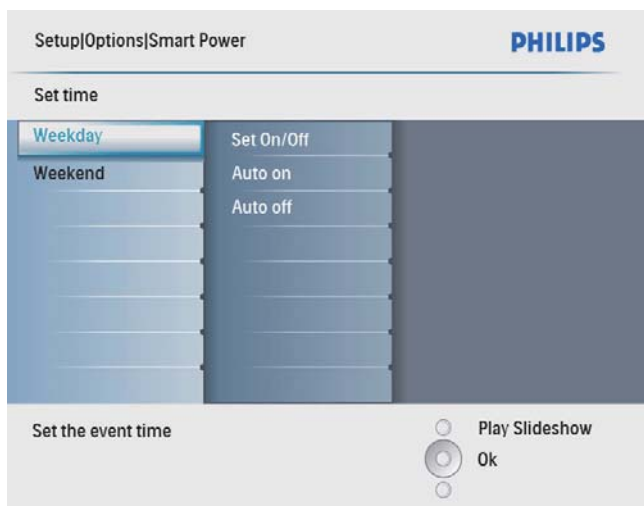

5 选择 [自动打开] / [自动关闭], 然后按 OK 确认。

- 要取消 [自动打开] / [自动关闭], 请选择 [设置打开/关闭] > [关闭]。

6 按 ▲/▼/◀/▶ 和 OK 为自动开/关功能设置时间, 然后按 OK 确认。

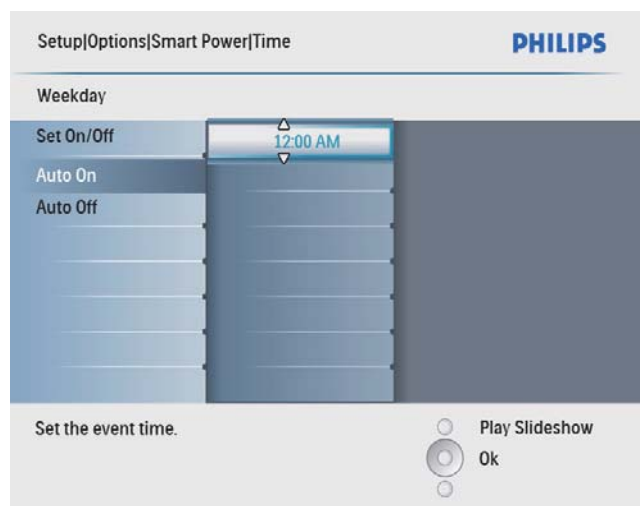

 提示

- 工作日: 星期一 00:00 至星期五 23:59
- 周末: 星期六 00:00 至星期日 23:59

设置演示

1 在主菜单中选择 [设置], 然后按 OK 确认。



2 选择 [展示], 然后按 OK 确认。



3 选择 [打开], 然后按 OK 确认。

设置自动定向

可根据数码相框的水平/垂直方向, 以正确方向显示照片。

1 在主菜单中选择 [设置], 然后按 OK 确认。



2 选择 [自动定向], 然后按 OK 确认。



3 选择 [启用] 打开自动定向功能, 然后按 OK 确认。

- 要关闭自动定向功能, 请选择 [禁用], 然后按 OK 确认。

设置按钮声音

1 在主菜单中选择 [设置], 然后按 OK 确认。



2 选择 [设置警告声], 然后按 OK 确认。

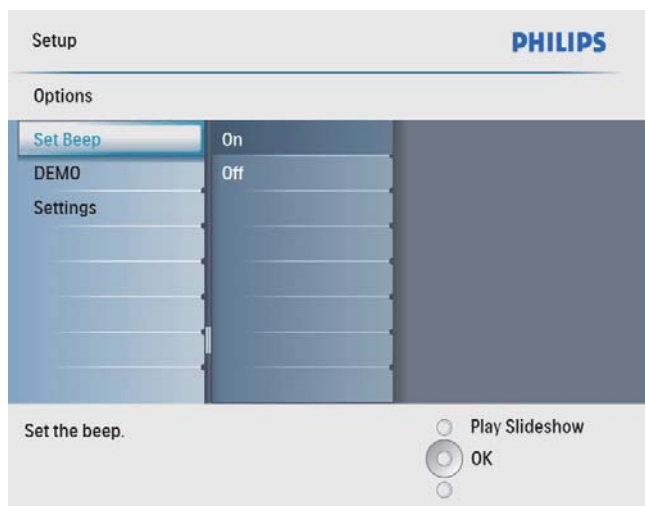

3 选择 [打开] 打开按钮声音, 然后按 OK 确认。

- 要关闭按钮声音, 请选择 [关闭], 然后按 OK 确认。

查看数码相框的状态

您可以找到数码相框的可用空间、所连接媒体和固件版本。

1 在主菜单中选择 [设置], 然后按 OK 确认。



2 选择 [状态]。



↳ 数码相框的状态将显示在屏幕右侧。

设置为出厂默认值

1 在主菜单中选择 [设置], 然后按 OK 确认。



2 选择 [设置], 然后按 OK 确认。



3 选择 [Default], 然后按 OK 确认。

7 产品信息

注

- 产品信息如有更改，恕不另行通知。

图片/显示

- 视角: @ C/R > 10, 140° (水平) / 100° (垂直)
- 寿命, 50% 亮度: 20000 小时
- 宽高比: 4:3
- 面板分辨率: 800 x 600
- 亮度 (标准): 250 堪/平方米
- 对比度 (标准): 300:1

音频功能

- 支持的音频格式: MP3 (MPEG 音频第 3 层)
- 比特率: 16 至 320 Kbps
- 采样率: 8 至 48 KHz
- 扬声器输出功率 (RMS): 0.8 W

视频功能

- 支持的视频格式: *.avi (M-JPEG)
- 视频大小: ≤ 640 x 480
- 帧速率: ≤ 30 fps

连通性

USB: USB 2.0 Host、USB 2.0 Slave

存储介质

- 存储卡类型:
 - I 类 Compact Flash
 - SD 存储卡
 - SDHC 存储卡
 - MMC 卡
 - xD 卡
 - 记忆棒
 - Memory Stick Pro (带适配器)
 - USB: USB 闪存盘
- 内置存储器容量: 512 MB (可存储多达 500 张高清照片, 系统使用约 26MB)

尺寸

- 含支架的设备尺寸 (长 x 宽 x 高): 194.0 x 158.8 x 93.0 毫米
- 重量 (主装置): 0.385 千克
- 温度范围 (工作): 0° C - 40° C / 32° F - 104° F

- 温度范围 (存放): -10° C - 60° C / 14° F - 140° F

电源

- 输入: 100 - 240 V, 约 50/60 Hz, 0.3 A
- 输出: 9 V = 1.0 A
- 有效等级: IV
- 功耗: 系统开启时为 7 W
- 支持电源模式: 交流电源

附件

- 交流-直流适配器
- USB 电缆
- 支座
- (对于 SPF2107 和 SPF2207) 另送两幅婴儿相框
- 快速入门指南
- CD-ROM, 包括
 - 用户手册
 - 适用于 Windows 的电脑软件

方便

- 读卡器: 内置
- 支持的照片格式: JPEG 照片 (最大 10MB JPEG 文件, 最高 48 兆像素)
- 支持布局: 照片自动定向、横向、纵向
- 按钮和控件: 3 个按钮、4 向导航键和 Enter
- 播放模式: 全屏浏览、幻灯片放映、缩略图浏览
- 相册管理: 创建、删除、编辑、重命名
- 照片编辑: 复制、删除、旋转、缩放和裁切
- 照片效果: 黑色、白色和怀旧色
- 幻灯片放映设置: 随机、排序、过渡效果、拼贴画 (多张照片)
- 屏幕背景: 黑色、白色、灰色、自动调整和荧光色
- 设置功能: 亮度调整、语言、状态、事件连续提醒、开/关铃声、设置时间和日期、启用/禁用时钟显示、照片来源、自动开/关
- 系统状态: 固件版本、剩余内存
- 即插即用兼容性: Windows Vista、Windows 2000/XP 或更高版本
- 法律许可范围: BSMI、C-Tick、CCC、CE、GOST、PSB, 瑞士
- 其它便利性: 兼容 Kensington 锁
- 屏幕显示语言: 英语、西班牙语、德语、法语、意大利语、荷兰语、丹麦语、俄语、简体中文、繁体中文、葡萄牙语

8 常见问题解答

LCD 屏幕是否支持触摸技术？

此 LCD 屏幕不支持触摸技术。使用背面的按钮控制数码相框。

能否使用不同的存储卡切换不同的幻灯片照片？

可以。将存储卡连接到数码相框后，可按幻灯片模式播放特定存储卡上的照片。

如果长时间显示同一张照片，LCD 屏幕是否会受到损坏？

否。数码相框可持续显示同一张照片达 72 小时，不会损坏 LCD 屏幕。

能否在显示屏自动关闭期间使用数码相框？

可以。您可以按  唤醒数码相框。

为什么数码相框没有显示某些照片？

该数码相框仅支持 JPEG 照片。确保这些 JPEG 照片没有损坏。

为什么数码相框没有显示某些音乐文件？

数码相框仅支持 MP3 (MPEG 音频第 3 层) 音乐文件。确保这些 MP3 (MPEG 音频第 3 层) 音乐文件没有损坏。

为什么数码相框没有显示某些视频文件？

该数码相框仅支持 M-JPEG 视频文件 (使用 *.avi 格式)。确保这些 M-JPEG (动画 JPEG) 视频文件未损坏。

为什么将数码相框设置为“自动关闭”状态后，它并没有进入该状态？

确保您正确设置了当前时间、“自动关闭”时间和“自动开启”时间。数码相框将在“自动关闭”时间自动关闭其显示屏。如果当天的这一时间已过去，则数码相框将从第二天的指定时间开始进入“自动关闭”状态。

该数码相框是否支持 CF II？

否。该数码相框不支持 CF II。

能否增加内存容量以便在数码相框上存储更多照片？

否。数码相框的内存是固定的，无法扩展。不过，您可以在数码相框上使用不同的存储设备以欣赏不同的照片。

数码相框处于开机状态，但不再能够响应。怎么办？

请确保已打开数码相框。然后使用插针触动背面的 **RESET** 按钮以还原系统。

9 词汇

C

CF 卡

CompactFlash 卡。一种存储卡，通过闪存方式将数据存储在小存储卡上。使用 CompactFlash 卡，您可以轻松地将数据添加到各种各样的计算设备，包括数码相机、音乐播放机、台式计算机、个人数字助理 (PDA)、数字录音机和照片打印机。

J

JPEG

一种常见的数字静态图片格式。静态图片数据压缩系统由联合图像专家组提议，它的特点是有较高的压缩比率，但图像质量有少许降低。JPEG 文件的扩展名为 .jpg 或 .jpeg。

K

Kensington 防盗锁

Kensington 安全插槽 (也称为 K 锁或 Kensington 防盗锁)。防盗系统的一部分。在所有小型/便携式计算机和电子设备上，尤其是昂贵和/或相对较轻的设备 (如笔记本电脑、电脑显示器、台式电脑、游戏控制台和视频投影机) 上，几乎都有这种金属加固的小孔。用于连接线锁装置，尤其是 Kensington 锁。

M

MMC 卡

MMC 卡。为手机、PDA 及其它手持设备提供存储的一种闪存卡。这种存储卡通过闪存方式来读取/写入应用程序，或使用 ROM 芯片 (ROM-MMC) 来读写静态信息，后者广泛用于将应用程序添加到掌上 PDA。

S

SD 卡

SD 存储卡。用于为数码相机、手机和 PDA 提供存储的一种闪存卡。SD 卡使用与 MMC 卡相同的 32 x 24 毫米形状因数，但稍微更厚 (2.1 毫米对 1.4 毫米)，SD 卡读卡器接受这两种格式。SD 卡容量可达 4GB。

X

xD 卡

xD 图像卡。数码相机中使用的一种闪存卡。

动

动态 JPEG

动画 JPEG (M-JPEG) 是一个非正式名称，它是指将数字视频序列的每个视频帧或隔行扫描场单独压缩成 JPEG 图像的多媒体格式。它通常用于移动应用场合，如数码相机。

宽

宽高比

宽高比指电视屏幕的长度与高度的比率。普通电视的比率为 4:3，而高清电视或宽银幕电视的比率为 16:9。信箱允许您在标准的 4:3 屏幕上欣赏较宽视野的图片。

记

记忆棒

记忆棒。用于在相机、摄像机及其它手持设备上数字存储的一种闪存卡。

