

EN		English
BG		Български
CS		Čeština
ET		Eesti
HR		Hrvatski
HU		Magyar
KZ		Қазақша
LT		Lietuviškai
LV		Latviešu
PL		Polski
RO		Română
RU		Русский
SK		Slovensky
SL		Slovenščina
SR		Srpski
UK		Українська
AR		العربية
FA		فارسی

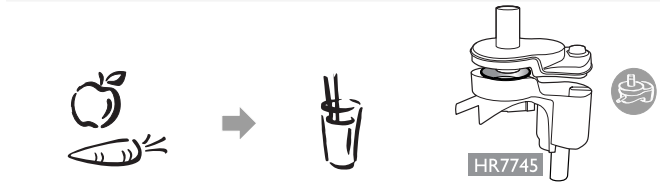

4	
24	
29	
36	
40	
47	
53	
58	
69	
74	
81	
83	
96	
99	
115	
118	

EN | Important

Read this user manual carefully before you use the appliance and save it for future reference.

Danger

- Never immerse the motor unit in water or any other liquid, nor rinse it under the tap. Only use a moist cloth to clean the motor unit.

Warning

- Check if the voltage indicated on the appliance corresponds to the local mains voltage before you connect the appliance.
- Never connect this appliance to a timer switch in order to avoid a hazardous situation.
- Do not use the appliance if the mains cord, the plug or other parts are damaged.
- If the mains cord is damaged, you must have it replaced by Philips, a service centre authorised by Philips or similarly qualified persons in order to avoid a hazard.
- This appliance is not intended for use by persons (including children) with reduced physical, sensory or mental capabilities, or lack of experience and knowledge, unless they have been given supervision or instruction concerning use of the appliance by a person responsible for their safety.
- Children should be supervised to ensure that they do not play with the appliance.
- Never let the appliance run unattended.
- Never use your fingers or an object (e.g. a spatula) to push ingredients down the feeding tube while the appliance is running. Only use the pusher for this purpose.
- Be very careful when you handle the blade or inserts. Be especially careful when you remove them from the bowl or jar; when you empty the bowl or jar and when you clean them. Their cutting edges are very sharp.

Caution

- Never fill the blender jar with ingredients hotter than 80°C
- Always switch off the appliance by turning the control knob to 0.

- Switch off the appliance before you detach any accessory.
- Unplug the appliance immediately after use.
- Always unplug the appliance before you reach into the blender jar with your fingers or an object (e.g. a spatula).
- Wait until moving parts stop running before you remove the lid of the bowl or jar.
- Never use any accessories or parts from other manufacturers or that Philips does not specifically recommend. If you use such accessories or parts, your guarantee becomes invalid.
- Do not exceed the maximum content indicated on the bowl or the blender jar.
- Consult the table in this user manual for the correct processing times.
- Do not use the juicer if the rotating sieve is damaged.
- Thoroughly clean the parts that come into contact with food before you use the appliance for the first time.

General

- Noise level: Lc= 87 dB(A).

Electromagnetic fields (EMF)

This Philips appliance complies with all standards regarding electromagnetic fields (EMF). If handled properly and according to the instructions in this user manual, the appliance is safe to use based on scientific evidence available today.

Built-in safety lock

All functions (except the blender function) only work when the blender cap is assembled on the motor unit. The blender only works when the blender jar is assembled properly. The food processor only works when the lid is assembled properly on the bowl. The citrus press only works when the cone is assembled properly in the sieve.

Overheat protection

This appliance is equipped with overheat protection. If the appliance overheats, it switches off automatically. Unplug the appliance and let it cool down for 60 minutes. Then put the mains plug back into the wall socket and switch on the appliance again. Please contact your Philips

dealer or an authorised Philips service centre if the overheat protection is activated too often.

BG | Важно

Преди да използвате уреда, прочетете внимателно това ръководство за експлоатация и го запазете за справка в бъдеще.

Опасност

- Не потапяйте задвижващия блок във вода или друга течност и не го изплаквайте под крана на чешмата. Почиствайте задвижващия блок само с влажна кърпа.

Предупреждение

- Преди да свържете уреда към мрежата, проверете дали посоченото върху уреда напрежение отговаря на напрежението на местната електрическа мрежа.
- За да се избегне евентуална опасност, този уред не бива никога да се свързва към таймерен ключ.
- Не използвайте уреда, ако захранващият кабел, щепселът или други части са повредени.
- Ако захранващият кабел се повреди, той трябва винаги да се подменя от Philips, упълномощен сервиз на Philips или подобни квалифицирани лица, за да се избегне опасност.
- Този уред не е предназначен за ползване от хора (включително деца) с намалени физически усещания или умствени недъзи или без опит и познания, ако са оставени без наблюдение и не са инструктирани от страна на отговарящо за тяхната безопасност лице относно начина на използване на уреда.
- Наглеждайте децата, за да не си играят с уреда.
- Никога не оставяйте уреда да работи без наблюдение.
- Никога не натискайте съставките в тръбата за подаване с пръсти или с какъвто и да е предмет (например лопатка), докато уреда работи. За тази цел трябва да се използва само тласкачът.
- Бъдете внимателни при боравенето с ножа и дисковете. Бъдете особено внимателни, когато ги сваляте от купата или каната,

когато изсипвате купата или каната, както и при почистване. Режешите им ръбове са много остри.

Внимание

- Никога не сипвайте в каната на пасатора продукти, които са по-горещи от 80°C.
- Винаги изключвайте уреда чрез завъртане на командния бутон на 0.
- Винаги изключвайте уреда, преди да демонтирате приставките.
- Веднага след употреба изваждайте щепсела от контакта.
- Винаги изключвайте уреда от контакта, преди да бръкнете в каната на блендера с пръсти или с някакъв предмет (напр. лопатка).
- Изчакайте да спрат движещите се части, преди да сваляте капака на купата или каната.
- Никога не използвайте аксесоари или части от други производители или такива, които не са специално препоръчвани от Philips. При използване на такива аксесоари или части вашата гаранция става невалидна.
- Не превишавайте максималното съдържание, показано на купата или каната на блендера.
- Проверете в таблицата в това ръководство за потребителя за оптималната продължителност на обработката.
- Не използвайте сокоизстисквачката, ако е повредена въртящата се цедка.
- Преди да използвате този уред за пръв път, добре почистете частите, които влизат в контакт с храна.

Общи положения

- Ниво на шума: Lc= 87 dB(A).

Електромагнитни излъчвания (EMF)

Този уред Philips е в съответствие с всички стандарти по отношение на електромагнитните излъчвания (EMF). Ако се употребява правилно и съобразно напътствията в Ръководството, уредът е безопасен за използване според наличните досега научни факти.



Вградена защитна блокировка

Всички функции (с изкл. на пасатора) работят само когато капачката на пасатора е монтирана върху задвижващия блок. Пасаторът работи само когато капакът е монтиран правилно върху каната. Кухненският робот работи само когато капакът е монтиран правилно върху купата. Цитрусовата преса работи само когато конусът е монтиран правилно в цедката.

Защита срещу прегреване

Този уред е съоръжен с устройство за защита срещу прегреване. При прегреване уредът се изключва автоматично. Изключете го от контакта и го оставете да изстине за 60 минути. След това отново включете щепсела и уреда. Обърнете се към вашия дилър на Philips или упълномощен сервизен център на Philips, ако защитата срещу прегреване се задейства прекалено често.

CS | Důležité

Před použitím přístroje si důkladně přečtěte tuto uživatelskou příručku a uschovejte ji pro budoucí použití.

Nebezpečí

- Nikdy nesmíte motorovou jednotku ponořit do vody nebo do jiné kapaliny, ani ji mýt pod tekoucí vodou. K čištění motorové jednotky používejte pouze navlhčený hadřík.

Výstraha

- Dříve než přístroj připojíte do sítě zkontrolujte, zda napětí uvedené na přístroji souhlasí s napětím v místní elektrické síti.
- Abyste předešli možnému nebezpečí, nikdy nepřipojujte tento přístroj k časovému spínači.
- Pokud byste zjistili jakékoli poškození síťového přívodu nebo jeho zástrčky, ihned vyřadte přístroj z provozu.
- Pokud by byla poškozena síťová šňůra, musí její výměnu provést společnost Philips, autorizovaný servis společnosti Philips nebo obdobně kvalifikovaní pracovníci, aby se předešlo možnému nebezpečí.

- Osoby (včetně dětí) s omezenými fyzickými a duševními schopnostmi nebo nedostatkem zkušeností a znalostí by neměly s přístrojem manipulovat, pokud nebyly o používání přístroje předem instruovány nebo nejsou pod dohledem osoby zodpovědné za jejich bezpečnost.
- Dohlédněte na to, aby si s přístrojem nehrály děti.
- Nikdy nenechte přístroj pracovat bez dozoru.
- Nikdy nepoužívejte prsty ani jiný předmět (např. stěrku) k tlačení surovin plnicí trubicí, pokud je přístroj v chodu. K tomuto účelu používejte výhradně pěchovač.
- Při manipulaci s noži a nástavci buďte velmi opatrní. Zvláštní opatrnosti dbejte zejména při jejich vyjímání z mísy nebo nádoby, při vyprazdňování mísy nebo nádoby a při jejich čištění. Čepele nožů jsou velmi ostré.

Upozornění

- Nikdy neplňte nádobu mixéru přísadami, které jsou teplejší než 80 °C.
- Přístroj vždy vypínejte otočením ovládacího knoflíku do polohy 0.
- Než začnete odpojovat příslušenství, vypněte přístroj.
- Po použití přístroj ihned odpojte od elektrické sítě.
- Než sáhnete prsty nebo předmětem (např. stěrkou) do nádoby mixéru, vždy přístroj odpojte ze sítě.
- Než odejmete víko z mísy či nádoby, počkejte, než všechny pohyblivé díly přestanou pracovat.
- Nikdy nepoužívejte žádné příslušenství ani díly od jiných výrobců nebo takové, které nebyly výslovně doporučeny společností Philips. Pokud použijete takové díly či příslušenství, pozbývá záruka platnosti.
- Nikdy nepřekračujte maximální množství obsahu, které je naznačeno na míse nebo na nádobě mixéru.
- Správná doba zpracování je uvedena v tabulce v této uživatelské příručce.
- Nepoužívejte odšťavňovač, je-li poškozen rotační sítko.
- Před prvním použitím přístroje důkladně umyjte všechny díly, které přicházejí do styku s potravinami.

Obecné informace

- Hladina hluku: Lc = 87 dB [A].

Elektromagnetická pole (EMP)

Tento přístroj společnosti Philips odpovídá všem normám týkajícím se elektromagnetických polí (EMP). Pokud je správně používán v souladu s pokyny uvedenými v této uživatelské příručce, je jeho použití podle dosud dostupných vědeckých poznatků bezpečné.

Vestavěný bezpečnostní vypínač

Všechny funkce (kromě mixéru) lze použít, pouze pokud je na motorové jednotce nasazen kryt mixéru. Mixér funguje pouze v případě, je-li správně připevněna nádoba mixéru. Kuchyňský robot funguje pouze se správně nasazeným víkem. Lis na citrusové plody funguje pouze se správně nasazeným kuželem na sítku.

Ochrana přehřátí

Tento přístroj je vybaven ochranou proti přehřátí. Pokud se přístroj přehřeje, automaticky se vypne. Odpojte přístroj ze zásuvky a nechte jej 60 minut vychladnout. Potom připojte zástrčku opět do zásuvky a zapněte přístroj. Pokud se ochrana proti přehřátí aktivuje příliš často, obraťte se na prodejce výrobků Philips nebo na autorizované servisní středisko společnosti Philips.

ET | Tähelepanu

Enne seadme kasutamist lugege hoolikalt kasutusjuhendit ja hoidke see edaspidiseks alles.

Ohtlik

- Ärge kunagi kastke mootorit vette ega mingisse muusse vedelikku, ärge loputage kraani all. Mootorisektsiooni puhastamiseks kasutage vaid niisket lappi.

Hoiatus

- Enne seadme ühendamist kontrollige, kas seadmele märgitud toitepinge vastab kohaliku vooluvõrgu pingele.
- Ohtlike olukordade vältimiseks ärge seda seadet kunagi viitelülitiga ühendage.
- Ärge kasutage seadet, kui toitejuhe, pistik või mõni teine osa on kahjustatud.

- Kui toitejuhe on kahjustatud, peab selle ohtlike olukordade vältimiseks uue vastu vahetama Philips, Philipsi volitatud hooaluskeskus või samaväärset kvalifikatsiooni omav isik.
- Seda seadet ei tohiks füüsiliste puuetega ja vaimuhäiretega isikud (kaasa arvatud lapsed) nii kogemuste kui ka teadmiste puudumise tõttu seni kasutada, kuni nende ohutuse eest vastutav isik neid ei valva või pole seadme kasutamise kohta juhiseid andnud.
- Jälgige, et lapsed ei saaks seadmega mängida.
- Ärge jätke töötavat seadet järelevalveta.
- Ärge kunagi kasutage oma söömi või esemeid (näit spaatlit) seadme töötamise ajal koostisosade sisestamistorust alla lükkamiseks. Selleks võite kasutada ainult tõukurit.
- Olge väga hoolikad lõiketerade või -ketaste käsitsemisel. Olge eriti hoolikad lõiketerade nõust või kannust väljavõtmisel, peenestamishõõri või kannu tühjendamisel ja nende puhastamisel. Lõiketerade ääred on väga teravad.

Ettevaatus

- Ärge täitke kannmikserit toiduainetega, mis on kuumemad kui 80 °C.
- Lülitage alati seade välja, keerates juhtnupu asendisse „0“.
- Enne üksikõik milliste tarvikute küljest võtmist lülitage seade välja.
- Lülitage seade otsekohe peale kasutamist välja.
- Enne kui lükkate oma sõrmed või muu eseme (nt kaabitsa) mikseri kannu, tõmmake pistik seinakontaktist välja.
- Oodake, kuni liikuvad osad on peatunud, enne kui võtate nõult või kannult kaane ära.
- Ärge kunagi kasutage teiste tootjate poolt tehtud tarvikuid või osi, mida firma Philips ei ole eriliselt soovitanud. Kui kasutate selliseid tarvikuid või osi, siis kaotab te seadme garantii kehtivuse.
- Ärge ületage nõule või mikserikannule märgitud maksimumkoguseid.
- Õigete töötlemisegaade leidmiseks vaadake kasutusjuhendi tabelit.
- Ärge kasutage mahlapressi, kui pöörlev sõel on vigastatud.
- Enne seadme esmakordset kasutuselevõttu peske hoolikalt kõik toiduainetega kokkupuutuvad osad puhtaks.

Üldist teavet

- Müratase: Lc = 87 dB (A).





Elektromagnetilised väljad (EMF)

See Philipsi seade vastab kõikidele elektromagnetilisi välju (EMF) käsitlevatele standarditele. Kui seadet käsitsetakse õigesti ja käesolevale kasutusjuhendile vastavalt, on seadet tänapäeval kasutatavate teaduslike teooriate järgi ohutu kasutada.

Sisseehitatud ohutuslukk

Kõik funktsioonid (v.a mikserifunktsioon) töötavad ainult siis, kui mikserikate on mootorisektsiooni külge pandud. Mikser töötab ainult siis, kui mikseri kann on õigesti külge pandud. Kõõgikombain töötab ainult siis, kui nõule on kaas õigesti peale pandud. Tsitrussepress töötab ainult siis, kui koonus on sõela õigesti paigaldatud.

Ülekuumenemiskaitse

Seade on varustatud ülekuumenemiskaitsega. Ülekuumenemise korral lülitub seade automaatselt välja. Võtke pistik seinakontaktist ja laske seadmel 60 minutit jahtuda. Seejärel sisestage toitepistik seinakontakti ja lülitage seade uuesti sisse. Võtke ühendust oma Philipsi toodetemüüja või Philipsi volitatud hoolduskeskusega, kui seadme termokaitse rakendub liiga tihti.

HR | Važno

Prije korištenja aparata pažljivo pročitajte ove upute za korištenje i spremite ih za buduće potrebe.

Opasnost

- Nikada ne uranjajte jedinicu motora u vodu ili neku drugu tekućinu i ne ispirite je pod mlazom vode. Čistite je samo vlažnom tkaninom.

Upozorenje

- Prije priključivanja aparata provjerite odgovara li mrežni napon naveden na aparatu naponu lokalne mreže.
- Kako biste izbjegli opasne situacije, aparat nemojte nikada spajati na prekidač kojim upravlja mjerač vremena.
- Ne koristite aparat ako su mrežni kabel, utikač ili drugi dijelovi oštećeni.

- Ako se kabel za napajanje ošteti, mora ga zamijeniti tvrtka Philips, ovlaštenu Philips servisni centar ili neka druga kvalificirana osoba kako bi se izbjegle potencijalno opasne situacije.
- Ovaj aparat nije namijenjen osobama (uključujući djecu) sa smanjenim fizičkim ili mentalnim sposobnostima niti osobama koje nemaju dovoljno iskustva i znanja, osim ako im je osoba odgovorna za njihovu sigurnost dala dopuštenje ili ih uputila u korištenje aparata.
- Malu djecu je potrebno nadzirati kako se ne bi igrala s aparatom.
- Aparat nikad ne smije raditi bez nadzora.
- Nikada nemojte prstima ili predmetima (npr. lopaticom) gurati sastojke u cijev za umetanje sastojaka dok aparat radi. U tu svrhu koristite samo potiskivač.
- Budite vrlo pažljivi prilikom rukovanja rezačima ili umecima. Budite posebno pažljivi kad ih budete vadili iz zdjele ili vrča, kad budete praznili posude te prilikom čišćenja. Oštrice rezača su vrlo oštre.

Oprez

- U vrč miješalice nikada nemojte stavljati sastojke čija je temperatura viša od 80°C
- Aparat uvijek isključite tako da regulator okrenete u položaj 0.
- Isključite aparat prije odvajanja bilo kojeg dodatka.
- Isključite aparat iz napajanja nakon uporabe.
- Prije uzimanja sastojaka iz vrča miješalice prstima ili predmetom (npr. lopaticom) uvijek isključite aparat iz napajanja.
- Prije skidanja poklopca sa zdjele ili vrča pričekajte da se pomični dijelovi zaustave.
- Nikada nemojte koristiti dodatke ili dijelove drugih proizvođača ili proizvođača koje tvrtka Philips nije izričito preporučila. Ako koristite takve dodatke ili dijelove, vaše jamstvo prestaje vrijediti.
- Nemojte premašiti maksimalnu količinu sadržaja naznačenu na zdjeli ili vrču miješalice.
- Ispravna vremena pripremanja potražite u tablici u ovom korisničkom priručniku.
- Sokovnik nemojte koristiti ako je rotirajuće sito oštećeno.



- Prije prve uporabe aparata temeljito operite dijelove koji će dolaziti u kontakt s hranom.

Opće informacije

- Razina buke: $L_c = 87$ dB (A).

Elektromagnetska polja (EMF)

Ovaj proizvod tvrtke Philips sukladan je svim standardima koji se tiču elektromagnetskih polja (EMF). Ako aparatom rukujete ispravno i u skladu s ovim uputama, prema dostupnim znanstvenim dokazima on će biti siguran za korištenje.

Ugrađeni sigurnosni mehanizam

Sve funkcije (osim miješalice) dostupne su samo kad se poklopac miješalice nalazi na jedinici motora. Miješalica funkcionira samo kad je vrč miješalice ispravno montiran. Aparat za obradu namirnica funkcionira samo kad je poklopac ispravno postavljen na zdjelu. Cjediljka za agrume funkcionira samo kad je stožac ispravno montiran na sito.

Zaštita od pregrijavanja

Ovaj aparat ima mehanizam za zaštitu od pregrijavanja. Ako se aparat pregrije, automatski će se isključiti. Isključite aparat i ostavite ga da se hladi 60 minuta. Zatim utikač vratite u zidnu utičnicu i ponovo uključite aparat. Ako se zaštita od pregrijavanja prečesto uključuje, obratite se distributeru proizvoda tvrtke Philips ili ovlaštenom Philips servisnom centru.

HU | Fontos

A készülék első használata előtt figyelmesen olvassa el a használati utasításokat. Őrizze meg az útmutatót későbbi használatra.

Veszély

- Ne merítse a motoregységet vízbe vagy más folyadékba, és ne öblítse le folyóvíz alatt. A motoregység tisztítását csak nedves ruhával végezze.

Figyelmeztetés

- A készülék csatlakoztatása előtt ellenőrizze, hogy a rajta feltüntetett feszültség egyezik-e a helyi hálózati feszültséggel.
- A veszélyes helyzetek elkerülése érdekében a készüléket ne csatlakoztassa időzítőkapcsolóra.
- Ne használja a készüléket, ha a hálózati kábel, a csatlakozó dugó vagy egyéb alkatrész meghibásodott.
- Ha a hálózati kábel meghibásodott, a kockázatok elkerülése érdekében Philips szakszervízben, vagy hivatalos szakszervízben ki kell cserélni.
- A készülék működtetésében járatlan személyek, gyerekek, nem beszámítható személyek felügyelet nélkül soha ne használják a készüléket.
- Vigyázzon, hogy a gyerekek ne játszanak a készülékkel.
- Ne működtesse a készüléket felügyelet nélkül.
- Soha ne helyezze a hozzávalókat az ételadagoló csőbe az ujjával vagy más tárggyal (pl. a kenőlapáttal) a készülék működése közben. E célra csak a nyomórudat használja.
- Legyen óvatos a kés és a betétek kezelésénél, különösen akkor, amikor kiveszi őket az edényből (vagy a kehelyből), amikor kiürti az edényt (vagy kelyhet), valamint tisztításkor, mert igen élesek.

Figyelem

- Ne töltsön 80 °C-nál forróbb anyagot a turmixkehelybe.
- Mindig kapcsolja ki a készüléket a kezelógomb „0” állásba fordításával.
- Tartozék eltávolítása előtt mindig kapcsolja ki a készüléket.
- Használat után azonnal húzza ki a csatlakozódugót az aljzatból.
- Mielőtt az ujjával vagy más tárggyal (pl. a kenőlapáttal) a turmixkehelybe nyúlna, mindig húzza ki a csatlakozódugót a fali aljzatból.
- Mielőtt levenné a munkatál vagy edény fedelét, várjon, míg minden forgó rész leáll.
- Ne használjon más gyártótól származó tartozékot vagy alkatrészt, illetve olyat, amelyet a Philips nem hagyott jóvá, ellenkező esetben a garancia érvényét veszti.



- Ne lépje túl a munkatálon vagy a turmixkelyhen jelzett legnagyobb mennyiséget.
- A helyes használati időket a használati útmutatóban találja.
- Sérült forgósűrővel ne használja a gyümölcscentrifugát.
- A készülék első használata előtt alaposan tisztítsa meg azokat a részeket, amelyek az étellel érintkezni fognak.

Általános

- Zajszint: $L_c = 87$ dB (A).

Elektromágneses mezők (EMF)

Ez a Philips készülék megfelel az elektromágneses mezőkre (EMF) vonatkozó szabványoknak. Amennyiben a használati útmutatóban foglaltaknak megfelelően üzemeltetik, a tudomány mai állása szerint a készülék biztonságos.

Beépített biztonsági zár

Az összes funkció (a turmixolást kivéve) csak akkor működik, ha a turmixgép sapkája a motoregységen van. A turmixgép csak akkor működik, ha a turmixkehely a helyén van. A konyhai robotgép csak akkor működik, ha a fedél megfelelően illeszkedik az edényre. A citrusprés csak akkor működik, ha a tölcsér a szűrőn van.

Túlmelegedés elleni védelem

A készülék túlmelegedés elleni védelemmel van ellátva. Túlmelegedés esetén a készülék automatikusan kikapcsol. Húzza ki a készülék csatlakozódugóját a fali aljzatból, és 60 percig hagyja hűlni. Ezután ismét csatlakoztassa a tápkábelt, és kapcsolja be a készüléket. Ha a túlmelegedés elleni védelem túl gyakran lép működésbe, forduljon Philips márkakereskedőhöz vagy Philips szakszervizhez.

KZ | Maңызды

Құралды қолданар алдында осы нұсқауды мұқият оқып шағыңыз, әрі болашақта қолдануға сақтап қойыңыз.

Қауіпті

- Электрқозғалтқыштың блогын суға немесе басқа да сұйықтыққа батыруға, сондай-ақ бұл блокты ағынды судың астында жууға

болмайды. Электрқозғалтқыштың блогын тазалау үшін ылғал шүберекті пайдаланыңыз.

Ескерту

- Құралды қосар алдында, құралда көрсетілген вольтаж, жергілікті қамтамасыз етілетін вольтажбен сәйкес келетіндігін тексеріп алыңыз.
- Қауіпті жағдай туғызбас үшін, бұл құралды ешқашан таймер қосқышына байланыстырмаңыз.
- Егер құралдың шанышқысы, сымы немесе құралдың өзі зақымдалған болса, құралды қолданбаңыз.
- Егер тоқ сым зақымдалған болса, қауіпті жағдай туғызбас үшін, оны тек Philips немесе Philips әкімшілік берген қызмет орталығында немесе соған тәріздес деңгейі бар маман ғана ауыстыруы тиіс.
- Бұл құралмен, егер осы құралды қолдану жөнінде олардың қауіпсіздігіне жауапты адамнан нұсқау алған болмаса немесе оның қадағалауымен қолданып жатпаған болса, физикалық сезімталдығы төмен немесе ақылы кем адамдар, немесе білімі мен тәжірибесі аз адамдар (жас балаларды да қоса) қолдануына болмайды.
- Құралмен ойнамас үшін, балаларды қадағалаусыз қалдыруға болмайды.
- Құралды қадағалаусыз жұмыс жасатуға болмайды.
- Блендер жұмыс жасап тұрғанда салма құбырындағы ингредиенттерді итеру үшін, саусақтарыңызды немесе басқа заттарды (мысалы күрекшені) қолдануға болмайды. Бұл мақсат үшін әрдайым итергішті қолданыңыз.
- Алмастар мен ішіне енгізгіштерді ұстағанда абай болыңыз. Әсіресе оларды ыдыстан немесе банкіден шығарғанда, банкіні немесе ыдысты босатқанда, және оларды тазалағанда өте абай болыңыз. Олардың кесетін жүздері өте өткір.

Сақтандыру

- Блендер банкасына 80°C -тан ыстық ингредиенттерді салмаңыз.
- Әрдайым бақылау түймесін 0-ге апару арқылы құралды сөндіріп отырыңыз.

- Кез келген қосымша бөлшектерін алар алдында құралды сөндіріп алыңыз.
- Құралды қолданып болғаннан соң, оны бірден сөндіріп тастаңыз.
- Шайқауыш банкісіне саусақтарыңызды немесе басқа затты (мәселен, күрекшені) салар алдында құралды тоқтан суырып қойыңыз.
- Банкінің немесе ыдыстың қақпағын ашар алдында жылжымалы бөлшектері тоқтағанша күте тұрыңыз.
- Басқа өндірушілердің бөлшектерін немесе қосымша қондырғыларын, немесе Philips арнайы кеңес ретінде ұсынбаған бөлшектерді қолдануға болмайды. Егер сіз сондай бөлшектерді немесе қосымша қондырғыларды қолданған болсаңыз, онда сіздің кепілдігіңіз өз күшін жоғалтады.
- Шайқауыш банкісінде немесе ыдысында көрсетілген максималды мөлшерден асырмаңыз.
- Дұрыс шайқау/тарту уақытын көру үшін, осы нұсқаудағы кестені қараңыз.
- Егер айналмалы ірі елек зақымдалған болса, шырын сыққышпен қолдануға болмайды.
- Құралды алғашқы рет қолданар алдында, тамақпен байланысқа түсетін бөлшектерін жақсылап тазалаңыз («Тазалау» тармаған қараңыз).

Жалпы

- Шу деңгейі: Lc= 87 dB(A).

Электромагниттік өріс (ЭМӨ)

Осы Philips құралы Электромагниттік өріске (ЭМӨ) байланысты барлық стандарттарға сәйкес келеді. Бар ғылыми дәлелдерді негізге ала отырып, нұсқауларға сәйкес дұрыс пайдалана отырып аспапты пайдалануға болады.

Ішіне орнатылған қауіпсіздік құлпысы

Барлық функциялары (блендер функциясынан басқа) тек мотор бөлігіне блендер қондырғысы орнатылғанда ғана жұмыс жасайды. Блендер тек блендер ыдысы дұрыс жинастырылғанда ғана жұмыс жасайды. Тамақ өңдеушісі тек қақпағы ыдысқа дұрыс

орнатылғанда ғана жұмыс жасайды. Цитрус сыққышы тек конусы торға дұрыс орнатылғанда ғана жұмыс жасайды.

Қатты қызып кетуден қорғайды

Бұл құрал қатты қызып кетуден сақтайтын қорғаныспен қамтамасыз етілген. Егер құрал қатты қызып кетсе, ол автоматты түрде сөндіріледі. Құралды тоқтан суырып, оны 5 минуттай суытып алыңыз. Содан соң, тоқ сымын қабырғадағы розеткаға кіргізіп, құралды қайта қосыңыз. Егер қатты қызып кетуден сақтайтын қорғаныс тым жиі белсендіретін болса, Philips дилеріңізбен немесе Philips әкімшілік берген қызмет орталығымен байланысыңыз.

LT | Svarbu

Prieš pradėdami naudotis prietaisu, atidžiai perskaitykite šį vartotojo vadovą ir saugokite jį, nes jo gali prireikti ateityje.

Pavojus

- Variklio įtaiso nemerkite į vandenį ar bet kokį kitą skystį ir neplaukite jo po tekančio vandens srove. Variklio įtaisą valykite tik drėgna šluoste.

Įspėjimas

- Prieš įjungdami prietaisą patikrinkite, ar ant prietaiso nurodyta įtampa atitinka vietinio tinklo įtampą.
- Norėdami išvengti pavojingos situacijos, šio prietaiso niekada nejunkite prie laikmačio jungiklio.
- Nenaudokite prietaiso, jei pažeistas laidas, kištukas arba kitos jo dalys.
- Jei pažeistas maitinimo laidas, vengiant rizikos, jį turi pakeisti „Philips“ darbuotojai, „Philips“ įgaliotasis techninės priežiūros centras arba kiti panašios kvalifikacijos specialistai.
- Šis prietaisas neskirtas naudoti asmenims (įskaitant vaikus), kuriems būdingi sumažėję fiziniai, jutimo arba protiniai gebėjimai, arba tiems, kuriems trūksta patirties ir žinių, nebent už jų saugą atsakingas asmuo prižiūrėjo arba nurodė, kaip naudoti prietaisą.
- Prižiūrėkite, kad vaikai nežaistų su prietaisu.
- Nepalikite veikiančio prietaiso be priežiūros.



- Niekada veikiant prietaisui, pirštais arba koku nors daiktu (pvz., mentele) nestumkite produktų į maisto vamzdį. Tam galima naudoti tik stūmiklį.
- Būkite atsargūs dirbdami su peiliukais arba įdėklais. Būkite ypač atsargūs juos išimdami iš dubens arba ąsočio, kai ištuštinatė dubenį arba ąsotį ir kai juos valote. Jų ašmenys yra labai aštrūs.

Atsargiai

- Niekada nedėkite į maišytuvo ąsotį produktų, karštesnių nei 80 °C.
- Prietaisą visada išjunkite, pasukdami valdymo rankenėlę į 0 padėtį.
- Prieš išimdami bet kokį priedą, visada išjunkite prietaisą.
- Vos baigę naudotis, atjunkite prietaisą nuo maitinimo tinklo.
- Prietaisą visada atjunkite nuo maitinimo tinklo, prieš kišdami pirštus arba daiktą (pvz., mentele) į maišytuvo ąsotį.
- Prieš nuimdami dubens arba ąsočio dangtį, palaukite, kol visos judančios dalys sustos.
- Niekada nenaudokite jokių kitų gamintojų arba „Philips“ specialiai nerekomenduojamų priedų arba dalių. Jei naudosite tokius priedus arba dalis, nebegalios jūsų garantija.
- Niekada neviršykite maksimalaus produktų kiekio, nurodyto ant dubens ar maišytuvo ąsočio.
- Norėdami pasirinkti tinkamą apdorojimo laiką, vadovaukitės šiame vartotojo vadove pateikiama lentele.
- Nesinaudokite sulčiaspaude, jei besisukantis sietelis yra pažeistas.
- Prieš naudodami prietaisą pirmą kartą, kruopščiai nuvalykite dalis, kurios liesis su maistu.

Bendrasis aprašas

- Triukšmo lygis: $L_c = 87$ dB (A).

Elektromagnetiniai laukai (EMF)

Šis „Philips“ prietaisas atitinka visus elektromagnetinių laukų (EMF) standartus. Tinkamai eksploatuojant prietaisą pagal šiame vartotojo vadove pateiktus nurodymus, remiantis dabartine mokslinė informacija, jį yra saugu naudoti.

Integruota apsauginė spynelė

Visos funkcijos (išskyrus maišytuvo funkciją) veikia tik tada, kai maišytuvo dangtelis uždėtas ant variklio įtaiso. Maišytuvus veikia tik tada, kai

maišytuvo ąsotis uždėtas tinkamai. Virtuvės kombainas veikia tik tada, kai dangtis ant dubens uždėtas tinkamai. Citrusinių vaisių sulčiaspaudė veikia tik tada, kai kūgis tinkamai įdėtas į sietelį.

Apsauga nuo perkaitimo

Šiame prietaise yra apsauga nuo perkaitimo. Kai prietaisas perkaista, jis automatiškai išsijungia. Išjunkite prietaisą iš elektros lizdo ir palikite jį 60 minučių, kad atvėstų. Tada vėl įjunkite maitinimo kištuką į elektros lizdą ir įjunkite prietaisą. Kreipkitės į „Philips“ prekybos atstovą ar įgaliotąjį „Philips“ techninės priežiūros centrą, jei apsauga nuo perkaitimo per dažnai suaktyvinama.

LV | Svarīgi

Pirms ierices lietošanas uzmanīgi izlasiet šo lietošanas pamācību un saglabājiet to, lai vajadzības gadījumā varētu ieskatīties tajā arī turpmāk.

Briesmas

- Nekad neiegremdējiet motora nodalījumu ūdenī vai citā šķidrumā, kā arī neskalojiet to tekošā ūdenī. Motora nodalījuma tīrīšanai izmantojiet tikai mitru drānu.

Brīdinājums

- Pirms ierīces pievienošanas elektrotīklam pārbaudiet, vai uz tās norādītais spriegums atbilst elektrotīkla spriegumam jūsu mājā.
- Nekad nepievienojiet šo ierīci taimerā slēdzim, lai izvairītos no bīstamām situācijām.
- Nelietojiet ierīci, ja bojāts elektrības vads, kontaktspraudnis vai citas daļas.
- Ja elektrības vads ir bojāts, jums jānomaina tas Philips pilnvarotā servisa centrā vai līdzīgi kvalificētam personām, lai izvairītos no bīstamām situācijām.
- Šo ierīci nevar izmantot personas (tai skaitā bērni) ar fiziskiem, maņu vai garīgiem traucējumiem vai ar nepietiekamu pieredzi un zināšanām, kamēr par viņu drošību atbildīgā persona nav īpaši viņus apmācījusi izmantot šo ierīci.
- Jānodrošina, lai ar ierīci nevarētu rotaļāties mazi bērni.
- Nekad neatstājiet ierīci darbībā bez uzraudzības.

- Nu conectați niciodată acest aparat la un ceas electronic pentru a evita situațiile periculoase.
- Nu folosiți aparatul dacă ștecherul, cablul de alimentare sau alte componente sunt deteriorate.
- În cazul în care cablul de alimentare este deteriorat, acesta trebuie înlocuit întotdeauna de Philips, de un centru de service autorizat de Philips sau de personal calificat în domeniu pentru a evita orice accident.
- Acest aparat nu trebuie utilizat de către persoane (inclusiv copii) care au capacități fizice, mentale sau senzoriale reduse sau sunt lipsite de experiență și cunoștințe, cu excepția cazului în care sunt supravegheați sau instruiți cu privire la utilizarea aparatului de către o persoană responsabilă pentru siguranța lor.
- Copiii trebuie supravegheați pentru a nu se juca cu aparatul.
- Nu lăsați aparatul să funcționeze nesupravegheat.
- Nu împingeți ingredientele prin tubul de alimentare cu degetele sau cu un obiect (cum ar fi o spatulă) în timp ce aparatul funcționează. În acest scop, utilizați numai împingătorul.
- Aveți foarte multă grijă la manevrarea cuțitului și a accesoriilor: Aveți grijă în special la scoaterea acestora din bol sau vas, când goliți bolul sau vasul și când le curățați. Muchiile pentru tăiere ale acestora sunt foarte ascuțite.

Atenție

- Nu umpleți niciodată vasul blenderului cu ingrediente mai fierbinți de 80°C
- Opriiți întotdeauna aparatul comutând butonul de comandă pe poziția 0.
- Opriiți aparatul înainte de a demonta vreun accesoriu.
- Scoateți aparatul din priză imediat după utilizare.
- Deconectați întotdeauna aparatul înainte de a introduce degetele sau vreun obiect (de ex. o spatulă) în vasul blenderului.
- Așteptați până când componentele mobile se opresc, înainte de a scoate bolul sau vasul.
- Nu utilizați niciodată accesoriile sau componente de la alți producători sau care nu au fost recomandate special de Philips.

Dacă utilizați astfel de accesorii sau componente, garanția dvs. devine nulă.

- Nu depășiți conținutul maxim indicat pe bol sau pe vasul blenderului.
- Consultați tabelul din acest manual de utilizare pentru duratele corecte de preparare.
- Nu folosiți storcătorul dacă sita rotativă este deteriorată.
- Curățați foarte bine componentele care vin în contact cu alimentele înainte de a utiliza aparatul pentru prima oară.

Informații generale

- Nivel de zgomot: Lc = 87 dB (A).

Câmpuri electromagnetice (EMF)

Acest aparat Philips respectă toate standardele referitoare la câmpuri electromagnetice (EMF). Dacă este manevrat corespunzător și în conformitate cu instrucțiunile din acest manual, aparatul este sigur conform dovezilor științifice disponibile în prezent.

Dispozitiv de siguranță încorporat

Toate funcțiile (cu excepția celei de blender) funcționează numai dacă capacul blenderului este montat pe blocul motor: Blenderul funcționează numai dacă vasul blenderului este montat corect. Robotul de bucătărie funcționează numai când capacul este montat corect pe vas. Presa pentru citrice funcționează numai când conul este montat corect în strecurătoare.

Protecție la supraîncălzire

Acest aparat este dotat cu un dispozitiv de protecție la supraîncălzire. Dacă aparatul se supraîncălzește, se va opri automat. Scoateți aparatul din priză și lăsați-l să se răcească timp de 60 minute. Apoi introduceți cablul de alimentare în priză și reporniți aparatul. Vă rugăm să contactați furnizorul dvs. Philips sau un centru de service Philips autorizat, dacă protecția de supraîncălzire se activează prea des.



До начала эксплуатации прибора внимательно ознакомьтесь с настоящим руководством и сохраните его для дальнейшего использования в качестве справочного материала.

Опасно

- Запрещается погружать мотор в воду или другие жидкости, а также мыть его под струёй воды. Для очистки мотора пользуйтесь влажной салфеткой.

Предупреждение

- Перед подключением прибора убедитесь, что указанное на нём номинальное напряжение соответствует напряжению местной электросети.
- Для безопасной эксплуатации прибора запрещается подключать прибор к таймеру отключения.
- Не пользуйтесь прибором, если сетевой шнур, сетевая вилка или другие детали повреждены.
- В случае повреждения сетевого шнура, его необходимо заменить. Чтобы обеспечить безопасную эксплуатацию прибора, заменяйте шнур в торговой организации Philips, в авторизованном сервисном центре Philips или в сервисном центре с персоналом аналогичной квалификации.
- Данный прибор не предназначен для использования лицами (включая детей) с ограниченными возможностями сенсорной системы или ограниченными интеллектуальными возможностями, а так же лицами с недостаточным опытом и знаниями, кроме случаев контроля или инструктирования по вопросам использования прибора со стороны лиц, ответственных за их безопасность.
- Не позволяйте детям играть с прибором.
- Запрещается оставлять включенный прибор без присмотра.
- Во время работы прибора запрещается проталкивать продукты в загрузочный лоток пальцами или какими-либо предметами (например, лопаткой). Для этой цели пользуйтесь только толкателем.

- Соблюдайте осторожность при обращении с лезвиями и вставками. Будьте особенно осторожны при извлечении ножевого блока из чаши или кувшина, при извлечении продуктов и при очистке чаши или кувшина. Режущие кромки ножей очень острые.

Внимание

- Не помещайте в кувшин блендера ингредиенты, температура которых выше 80°C.
- Обязательно выключайте электроприбор, установив регулятор в положение 0.
- Перед присоединением любых принадлежностей выключите прибор.
- После завершения работы отключайте прибор от розетки электросети.
- При работе с внутренней емкостью стакана блендера рукой или каким-либо предметом (например, лопаткой), обязательно отключите прибор от электросети.
- Прежде чем снять крышку с чаши или кувшина, дождитесь полной остановки движущихся деталей.
- Запрещается пользоваться какими-либо принадлежностями или деталями от других производителей, не имеющих специальной рекомендации Philips. При использовании таких деталей гарантийные обязательства теряют силу.
- Не заполняйте чашу или кувшин блендера выше отметки максимального уровня.
- Время обработки продуктов определяется по таблице в руководстве пользователя.
- Запрещается пользоваться соковыжималкой при поврежденном вращающемся сите.
- Перед первым применением прибора тщательно промойте все детали, которые будут соприкасаться с пищевыми продуктами.

Общее описание

- Уровень шума: Lc= 87 дБ (А)

Электромагнитные поля (ЭМП)

Данное устройство Philips соответствует стандартам по электромагнитным полям (ЭМП). При правильном обращении согласно инструкциям, приведенным в руководстве пользователя, применение устройства безопасно в соответствии с современными научными данными.

Встроенная блокировка

Все функции (кроме функции блендера) работают только когда крышка блендера установлена на блоке электродвигателя. Блендер работает только при правильной установке кувшина блендера. Кухонный комбайн работает, только когда крышка правильно установлена на чаше. Соковыжималка для цитрусовых работает, только если конус правильно установлен в фильтре.

Защита от перегрева

Данный прибор снабжен устройством автоматического отключения при перегреве. Прибор автоматически отключается при перегреве. Выключите прибор и дайте ему остыть в течение 60 минут. Затем снова подключите прибор к электросети и включите его. В случае слишком частого срабатывания автоматического отключения при перегреве обратитесь в торговую организацию или авторизованный сервисный центр Philips.

SK | Dôležité

Pred použitím zariadenia si pozorne prečítajte tento návod na použitie a uschovajte si ho pre použitie do budúcnosti.

Nebezpečenstvo

- Pohonnú jednotku nikdy neponárajte do vody ani inej kvapaliny, ani ju neoplachujte pod tečúcou vodou. Na jej čistenie používajte iba vlhkú handričku.

Varovanie

- Pred pripojením zariadenia skontrolujte, či napätie uvedené na zariadení a napätie v sieti je rovnaké.

- Aby ste predišli nebezpečným situáciám, nikdy nepripájajte toto zariadenie na časový spínač.
- Ak je poškodený sieťový kábel, zástrčka alebo iné súčiastky, zariadenie nepoužívajte.
- Aby nedochádzalo k nebezpečným situáciám, poškodený sieťový kábel smie vymeniť jedine personál spoločnosti Philips, servisné centrum autorizované spoločnosťou Philips alebo iná kvalifikovaná osoba.
- Toto zariadenie nesmú používať osoby (vrátane detí), ktoré majú obmedzené telesné, zmyslové alebo mentálne schopnosti alebo ktoré nemajú dostatok skúseností a znalostí, pokiaľ nie sú pod dozorom alebo im nebolo vysvetlené používanie tohto zariadenia osobou zodpovednou za ich bezpečnosť.
- Deti musia byť pod dozorom, aby sa nehrali so zariadením.
- Nikdy nenechávajte zariadenie bez dozoru.
- Pokiaľ zariadenie pracuje, nikdy nepoužívajte prsty ani žiadne predmety (napr. varešku) na zatlačenie surovín cez dávkovaciu trubicu do nádoby. Na tento účel smiete použiť jedine piest.
- Pri manipulácii s čepeľou alebo nástavcami buďte veľmi opatrní. Obzvlášť opatrní buďte pri ich vyberaní z misky alebo nádoby, pri vyprázdňovaní misky alebo nádoby a tiež pri ich čistení. Rezné hrany čepeľí a nástavcov sú veľmi ostré.

Výstraha

- Do nádoby mixéra nevkladajte suroviny, ktorých teplota presahuje 80°C.
- Zariadenie vždy vypnite nastavením vypínača do polohy 0.
- Pred odpojením akéhokoľvek príslušenstva vypnite zariadenie.
- Hneď po použití zariadenie odpojte.
- Skôr, ako do nádoby mixéra vložíte prsty alebo predmet (napr. varešku), odpojte zariadenie zo siete.
- Počkajte, kým sa pohyblivé časti zastavia, a až potom otvorte veko misky alebo nádoby.
- Nepoužívajte príslušenstvo iných výrobcov ani príslušenstvo, ktoré spoločnosť Philips výslovne neodporučila. Ak takéto príslušenstvo alebo súčiastky použijete, záruka stratí platnosť.



- Neprekračujte maximálny objem uvedený na miske alebo nádobe mixéra.
- Správny čas spracovania potravín nájdete v tabuľke v tomto návode na použitie.
- Ak je poškodené rotujúce sitko, odšťavovač nepoužívajte.
- Pred prvým použitím zariadenia dôkladne očistite všetky súčiastky, ktoré prídu do styku s potravinami.

Všeobecné informácie

- Deklarovaná hodnota emisie hluku je 87 dB(A), čo predstavuje hladinu A akustického výkonu vzhľadom na referenčný akustický výkon 1 pW.

Elektromagnetické polia (EMF)

Tento výrobok Philips vyhovuje všetkým normám týkajúcim sa elektromagnetických polí (EMF). Ak budete zariadenie používať správne a v súlade s pokynmi v tomto návode na použitie, bude jeho použitie bezpečné podľa všetkých v súčasnosti známych vedeckých poznatkov.

Zabudovaný bezpečnostný zámok

Všetky funkcie (s výnimkou funkcie mixéra) fungujú len v prípade, keď sa kryt mixéra namontuje na pohonnú jednotku. Mixér funguje len v prípade, keď sa správne zloží nádoba mixéra. Kuchynský robot funguje len v prípade, keď sa kryt správne namontuje na nádobu. Lis na citrusové plody funguje, keď sa správne namontuje kužel do sitka.

Ochrana proti prehriatiu

Toto zariadenie je vybavené ochranou proti prehriatiu. Ak sa zariadenie prehreje, automaticky sa vypne. Zariadenie odpojte a nechajte ho 60 minút schladieť. Potom zapojte sieťovú zástrčku späť do sieťovej zásuvky a zariadenie znova zapnite. Ak sa ochrana proti prehriatiu aktivuje príliš často, kontaktujte predajcu spotrebičov značky Philips alebo autorizované servisné stredisko spoločnosti Philips.

SL | Pomembno

Pred uporabo aparata natančno preberite ta navodila za uporabo in jih shranite za poznejšo uporabo.

Nevarnost

- Motorne enote ne potaplajte v vodo ali katerokoli drugo tekočino, niti je ne spirajte z vodo. Za čiščenje motorne enote uporabljajte le vlažno krpo.

Opozorilo

- Preden aparat priključite na električno omrežje, preverite, ali na adapterju navedena napetost ustreza napetosti lokalnega električnega omrežja.
- Aparata nikoli ne priklaplajte na časovno stikalo, da ne povzročite nevarnosti.
- Aparata ne uporabljajte, če je poškodovan vtikač, kabel ali kateri drugi deli.
- Poškodovani omrežni kabel sme zamenjati le podjetje Philips, Philipsov pooblaščen servis ali ustrezno usposobljeno oseboje.
- Aparat ni namenjen, da bi ga uporabljali otroci in osebe z zmanjšanimi fizičnimi ali psihičnimi sposobnostmi in tudi ne osebe s pomanjkljivimi izkušnjami in znanjem, razen če jih pri uporabi nadzoruje ali jim svetuje oseba, ki je odgovorna za njihovo varnost.
- Otroci naj se ne igrajo z aparatom.
- Aparata nikoli ne pustite delovati brez nadzora.
- Ko aparat deluje, sestavin v prostor za polnjenje ne potiskajte s prsti ali kakšnim predmetom (na primer z lopatico). Za to uporabljajte samo potiskalo.
- Pri rokovanju z rezili ali nastavki bodite nadvse previdni. Predvsem bodite previdni, ko jih odstranjujete iz posode, in ko posodo praznite ali čistite, saj so rezilni robovi izredno ostri.

Pozor

- Posode ne polnite s sestavinami, katerih temperatura presega 80 °C.
- Aparat izklopite tako, da regulator obrnete na 0.
- Preden odstranite nastavke, aparat izklopite.
- Po uporabi aparat takoj izključite iz električnega omrežja.
- Preden v posodo mešalnika sežete s prsti ali predmetom (npr. z lopatico), aparat izključite.
- Preden odstranite pokrov posode, počakajte, da se premični deli ustavijo.

- Ne uporabljajte nastavkov ali delov drugih proizvajalcev, ki jih Philips izrecno ne priporoča. Uporaba takšnih nastavkov razveljavi garancijo.
- Ne prekoračite največje količine sestavin, označene na posodi.
- Ustrezni čas obdelave si oglejte v preglednici v teh navodilih za uporabo.
- Sokovnika ne uporabljajte, če je sito poškodovano.
- Pred prvo uporabo aparata skrbno očistite vse dele, ki bodo prišli v stik s hrano.

Splošno

- Raven hrupa: $L_c = 87 \text{ dB(A)}$.

Elektromagnetna polja (EMF)

Ta Philipsov aparat ustreza vsem standardom glede elektromagnetnih polj (EMF). Če z aparatom ravnate pravilno in v skladu z navodili v tem priročniku, je njegova uporaba glede na danes veljavne znanstvene dokaze varna.

Vgrajena varnostna ključavnica

Funkcije (razen mešanja) delujejo samo, če je pokrovček mešalnika nameščen na motorno enoto. Mešalnik deluje samo, če je posoda mešalnika pravilno sestavljena. Kuhinjski strojček deluje samo, če je pokrov pravilno nameščen na posodo. Ožemalnik citrusov deluje samo, če je stožec pravilno nameščen v sito.

Zaščita pred pregrevanjem

Aparat je opremljen z zaščito pred pregrevanjem. Če se aparat pregreje, se samodejno izklopi. Izključite ga iz električnega omrežja in počakajte 60 minut, da se ohladi. Nato vtikač ponovno vklopite v omrežno vtičnico in aparat vklopite. Če se zaščita pred pregrevanjem aktivira prepogosto, se obrnite na prodajalca ali Philipsov servisni center.

SR | Važno

Pre upotrebe aparata pažljivo prečitajte ovo uputstvo i sačuvajte ga za buduće potrebe.

Opasnost

- Nikad ne potapajte jedinicu motora u vodu ili bilo kakvu drugu tečnost i nemojte je ispirati pod slavinom. Za čišćenje jedinice motora upotrebljavajte samo vlažnu krpu.

Upozorenje

- Pre uključivanja aparata proverite da li napon naznačen na aparatu odgovara naponu lokalne mreže.
 - Da se ne biste izlagali opasnosti, ovaj aparat nikad ne smete priključiti na prekidač kontrolisan tajmerom.
 - Aparat ne upotrebljavajte ako su kabl, utikač ili drugi delovi oštećeni.
 - Ako je glavni kabl oštećen, on uvek mora biti zamenjen od strane kompanije Philips, ovlašćenog Philips servisa ili na sličan način kvalifikovanih osoba, kako bi se izbegao rizik.
 - Ovaj aparat nije namenjen za upotrebu od strane osoba (uključujući i decu) sa smanjenim fizičkim, senzornim ili mentalnim sposobnostima, ili nedostatkom iskustva i znanja, osim pod nadzorom ili na osnovu instrukcija za upotrebu aparata datih od strane osobe koja odgovara za njihovu bezbednost.
 - Deca moraju da budu pod nadzorom da se ne bi igrala sa aparatom.
 - Aparat nikada ne ostavljajte da radi bez nadzora.
 - Kada je aparat uključen, ne upotrebljavajte predmete (npr. lopaticu) ili prste da bi namirnice ubacili u otvor za hranu. Za ovu namenu upotrebljavajte isključivo potiskivač.
 - Budite izuzetno pažljivi prilikom rukovanja sečivima ili umecima. Posebno budite pažljivi kada ih uklanjate iz posude ili bokala, kada praznite posudu ili bokal i kada ih čistite. Sečiva su veoma oštra.
- ### Oprez
- Bokal nikada nemojte da punitе sastojcima koji su topliji od 80°C.
 - Uvek isključite aparat okretanjem regulatora na 0.
 - Isključite aparat pre skidanja dodatnih delova.
 - Nakon svake upotrebe, odmah isključite aparat.
 - Uvek isključite aparat iz mreže pre nego što u posudu stavite prste ili neki predmet (npr. lopaticu).
 - Pre nego što uklonite poklopac posude ili bokala, sačekajte da se pokretni delovi zaustave.



Увага

- Ніколи не наповнюйте глек блендера продуктами, температура яких перевищує 80°C.
- Завжди вимикайте пристрій, повертаючи регулятор у положення 0.
- Перед тим, як вийняти будь-який аксесуар, вимикайте пристрій.
- Одразу ж після використання від'єднайте пристрій від мережі.
- Завжди від'єднуйте пристрій від мережі перед тим, як встромляти пальці чи інший предмет (наприклад, лопатку) у глек блендера.
- Перед тим, як зняти кришку чаші чи глека, почекайте, поки рухомі частини зупиняться.
- Не використовуйте приладдя чи деталі інших виробників, за винятком тих, які рекомендує компанія Philips. Використання такого приладдя чи деталей призведе до втрати гарантії.
- Не перевищуйте максимальний вміст, зазначений на посудині або глеків блендера.
- Правильний час обробки продуктів можна дізнатися у таблиці в цьому посібнику користувача.
- Не використовуйте соковижималку, якщо поворотне сито пошкоджене.
- Перед першим використанням ретельно почистіть частини, які контактуватимуть із їжею.

Загальна інформація

- Рівень шуму: Lc = 87 дБ (A).

Електромагнітні поля (ЕМП)

Цей пристрій Philips відповідає усім стандартам, які стосуються електромагнітних полів (ЕМП). Згідно з останніми науковими дослідженнями, пристрій є безпечним у використанні за умов правильної експлуатації у відповідності з інструкціями, поданими у цьому посібнику користувача.

Вбудована система запобіжного блокування

Усі функції (крім функції блендера) працюють лише тоді, коли на блок двигуна встановлений ковпак блендера. Блендер працює лише тоді, коли ковпак встановлений належним чином. Кухонний комбайн

працює лише тоді, коли кришка належним чином встановлена на чаші. Цитрус-прес працює лише тоді, коли конус встановлений у сіточку належним чином.

Захист від перегрівання

Цей пристрій обладнаний системою захисту від перегрівання. Якщо пристрій перегріється, він автоматично вимкнеться. Від'єднайте пристрій від мережі і дайте йому охолонути протягом 60 хвилин. Потім знову вставте штепсель у розетку й увімкніть пристрій. Якщо система захисту від перегрівання спрацьовує надто часто, зверніться до офіційного дилера або сервісного центру Philips.



- چنانچه سیم برق، دو شاخه یا سایر قطعات دستگاه صدمه دیده اند از دستگاه استفاده نکنید.
- اگر سیم برق صدمه دیده است، باید آن را شرکت Philips یا مرکز خدمات مجاز توسط شرکت Philips یا افرادی تایید شده دیگری برای اجتناب از ایجاد خطر، تعویض نمایند.
- این دستگاه برای استفاده اشخاصی که دارای وضعیت ضعیف جسمانی (شامل کودکان)، حساسیت و یا عقب ماندگی ذهنی و یا عدم داشتن تجربه و درک صحیح آن هستند نمی باشد، مگر اینکه اینگونه اشخاص تحت آموزش و یا سرپرستی توسط افرادی که مسئولیت حفاظت از آنها را دارند در رابطه با این دستگاه قرار داشته باشند.
- کودکان باید در رابطه با این دستگاه تحت مراقبت باشند و مطمئن شوید که با آن بازی نکنند. اجازه ندهید کودکان بدون نظارت از دستگاه استفاده کنند.
- هرگز اجازه ندهید که دستگاه بدون مراقب کار کنند.
- هرگز از انگشتان یا شیء دیگر (مانند کاردک) برای فشار دادن مواد به پائین لوله تغذیه در زمانی که دستگاه کار می کند، استفاده نکنید.
- فقط از فشار دهنده برای این منظور استفاده کنید.
- هنگام کار با تیغه یا رنده ها دقت بعمل آورید. خصوصاً هنگام در آوردن آنان از کاسه یا پارچ، هنگامی که آنان را خالی می کنید یا هنگامی که آنان را تمیز می کنید، بیشتر دقت کنید. لبه های برش بسیار تیز می باشند!

هشدار

- هرگز پارچ هم زن را از موادی که داغتر از ۸۰ درجه سانتی گراد باشد پر نکنید.
- همیشه دستگاه را با چرخاندن دکمه کنترل بر روی ۰ خاموش کنید.
- قبل از جدا کردن هر گونه لوازم جانبی، دستگاه را خاموش کنید.
- همیشه دستگاه را بعد از استفاده بلافاصله از برق خارج کنید.
- همیشه دستگاه را قبل از رسیدن انگشتان یا شیء دیگر (مانند کاردک) به پارچ هم زن دستگاه از برق قطع کنید.
- قبل از اینکه در کاسه یا پارچ را بردارید، صبر کنید تا قطعات چرخنده دستگاه از حرکت باز ایستند.
- هرگز از لوازم و قطعات سایر تولید کنندگان که بطور خاص از طرف Philips توصیه نشده اند استفاده نکنید. چنانچه از این لوازم یا قطعات استفاده کنید، ضمانت شما باطل می شود.
- از حداکثر مقدار محتویات تعیین شده روی کاسه یا پارچ هم زن فراتر نروید.
- به جدول برای زمان های عمل آوری در این راهنمای کاربر مراجعه کنید.
- از آب میوه گیری هنگامی که صافی چرخنده صدمه دیده است استفاده نکنید.
- قطعاتی که در تماس با مواد غذایی قرار خواهند گرفت را قبل از اولین استفاده بطور کامل تمیز کنید.

عمومی

- میزان نویز: $L_c = 87 \text{ dB(A)}$

میدان الکترومغناطیسی (EMF)

این دستگاه Philips از استانداردهای میدان الکترو مغناطیسی (EMF) پیروی می کند. در صورت استفاده صحیح و بهره گیری از دستورالعمل های موجود در این دفترچه راهنما، طبق شواهد علمی بوجود کثونی، استفاده ایمن از این دستگاه امکان پذیر می باشد.

قفل ایمنی داخلی

کلیه عملکردها (بجز عملکرد هم زن) فقط زمانی کار می کنند که سرپوش هم زن روی واحد موتور نصب شده باشد. هم زن فقط هنگامی کار می کند که پارچ هم زن بطرز صحیح نصب شده باشد. غذا ساز فقط هنگامی کار می کند که در بطرز صحیح روی کاسه سوار شده باشد. پرس مرکبات فقط هنگامی کار می کند که مخروط بطرز صحیح روی صافی سوار شده باشد.

حفاظت در برابر داغ شدن بیش از حد

این دستگاه به دستگاه حفاظت در مقابل حرارت بیش از حد مجهز است. اگر دستگاه بیش از حد داغ شود، بطور اتوماتیک خاموش خواهد شد. دستگاه را از برق جدا کنید و اجازه دهید برای ۶۰ دقیقه خنک شود. سپس دوشاخه برق را دوباره در پریز وارد کرده و دستگاه را مجددا روشن کنید. لطفاً در صورتی که کلید حفاظت حرارتی بطور مدام فعال می شود با فروشنده لوازم Philips یا مرکز خدمات بجز Philips تماس بگیرید.

يرجى قراءة دليل المستخدم هذا بعناية قبل استخدام الجهاز والاحتفاظ به للرجوع إليه في المستقبل.

خطر

لا تغمر وحدة الموتور أبداً في الماء أو أي سائل آخر ولا تشطفها تحت ماء الصنبور الجاري. فقط استخدم قطعة قماش ممبللة لتنظيف وحدة الموتور.

تحذير

تأكد من موائمة مستوى الغلوتية الموضحة على الجهاز لغلوتية مغذيات الكهرباء المحلية قبل توصيل الجهاز بالكهرباء.

لا توصلي هذا الجهاز أبداً بمفتاح مؤقت لتفادي وقوع الخطر.

لا تستخدمي الجهاز في حالة تلف سلك التيار الكهربائي أو القابض أو أي أجزاء أخرى.

في حالة تلف سلك التيار الكهربائي، يجب استبداله دوماً عن طريق Philips أو من أي مركز صيانة معتمد منها أو بواسطة أشخاص على نفس الدرجة من التأهيل لتفادي وقوع الخطر.

هذا الجهاز غير مخصص للاستخدام عن طريق أشخاص يعانون من نقص في القدرات الجسدية أو الحسية أو العقلية (بما في ذلك الأطفال)، أو من نقصهم الخبرة والمعرفة، ما لم تتوافر لهم المراقبة أو تعليمات استعمال الجهاز عن طريق أحد الأشخاص يكون مسئولاً عن سلامتهم.

يجب مراقبة الأطفال للتأكد من عدم عبثهم بالجهاز

حذار أن تترك الجهاز يعمل بدون مراقبة.

لا تستخدمي إصبعك أو أي أشياء أخرى (مثل المعلقة) لضغط المكونات في أنبوب التغذية أثناء تشغيل الجهاز.

فقط استخدمي الضاغطة في هذا الغرض.

انتبهي جيداً عند التعامل مع الشفرات أو الأدوات الحادة. توخي الحذر بشكل خاص عند فك هذه الأجزاء من الإناء أو الوعاء وعند تفريخ الإناء أو الوعاء وعند تنظيفهما. حيث أن الشفرات الموجودة بها حادة للغاية.

تنبيه

لا تملئي وعاء الخلاط بمكونات تزيد درجة حرارتها عن 80 درجة مئوية.

احرصي دائماً على إيقاف تشغيل الجهاز عن طريق مقبض التحكم على الإعداد 0.

أوقفي تشغيل الجهاز قبل فصل أي من الملحقات.

افصلي الكهرباء عن الجهاز بعد الاستعمال مباشرة.

احرصي دوماً على فصل الكهرباء عن الجهاز قبل إدخال أصابعك أو أي شيء (مثل المعلقة) داخل وعاء الخلاط.

انتظري حتى تتوقف الأجزاء المتحركة عن العمل قبل فك غطاء الإناء أو الوعاء.

لا تقدمي أبداً على استخدام أي ملحقات أو أجزاء من ماركات مختلفة غير التي توصي بها شركة Philips، فإذا استخدمت مثل هذه الملحقات أو الأجزاء سيصبح ضمانك لاغياً.

لا تتجاوزي المقادير القصوى المشار إليها على الإناء أو على وعاء الخلاط.

- الرجعي إلى الجدول الموجود في دليل المستخدم هذا لمعرفة أوقات التحضير الصحيحة.

- لا تستخدمي العصاراة في حالة تلف المصفاة الدوارة.

- نظفي الأجزاء التي تلامس الطعام جيداً قبل استخدام الجهاز لأول مرة.

عام

- مستوى الضجيج: 87 = Lc ديسبل (أمبير).

الحقول الكهرومغناطيسية (EMF)

هذا الجهاز من Philips متوافق مع كافة المعايير المتعلقة بالحقول الكهرومغناطيسية (EMF)، يعد استخدام هذا الجهاز آمناً إذا استخدم بشكل صحيح حسب التعليمات الواردة في دليل المستخدم هذا، ذلك حسب الدلائل العلمية المتوفرة اليوم.

قفل الأمان الداخلي

جميع الوظائف (باستثناء وظيفة الخلاط) لا تعمل إلا عندما يكون غطاء الخلاط مثبتاً على وحدة الموتور. لا يعمل الخلاط إلا بعد تركيب الوعاء الخاص به بالشكل الملائم. لا يعمل جهاز تحضير الطعام

لا بعد تركيب الغطاء بالشكل الملائم على الوعاء. لا تعمل عصاراة الموالج إلا بعد تركيب المخروط

الشكل الملائم في المصفاة.

الحماية من السخونة الزائدة

هذا الجهاز مزود بميزة الحماية من السخونة الزائدة. سيتوقف الجهاز عن العمل بشكل تلقائي في حالة سخونته لدرجة أعلى من الحد المسموح. افصلي التيار الكهربائي عن الجهاز واتركيه لمدة 60 دقائق

حتى يبرد. بعدئذ ضعي قابس التيار الكهربائي في مقبس الحائط وشغلي الجهاز مرة أخرى. يرجى

لاتصال بموزع أجهزة Philips أو بأي مركز صيانة معتمد منها في حالة عمل ميزة الحماية من

لسخونة الزائدة أكثر من اللزوم.

FA | مهم

ين واهنمى كاربر را قبل از استفاده از دستگاه با دقت بخوانيد و آنها را برای مراجعه آينده نهدارى كنيد.

خطر

- هرگز محفظه دستگاه را در آب یا هر گونه مایع دیگر فرو نبريد، یا آن را زیر شیر آب نشويد.

- فقط از يك تکه پارچه نمدار برای تمیز کردن واحد موتور استفاده كنيد.

هشدار

- قبل از اتصال دستگاه به برق دقت كنيد كه ولتاژ مشخص شده روی دستگاه با برق محل

هماهنگی داشته باشد.

- هرگز این دستگاه را به يك سوئیچ تایمر دار وصل نكنيد تا از يك موقعیت خطرناك جلوگیری

بجعل آوريد.

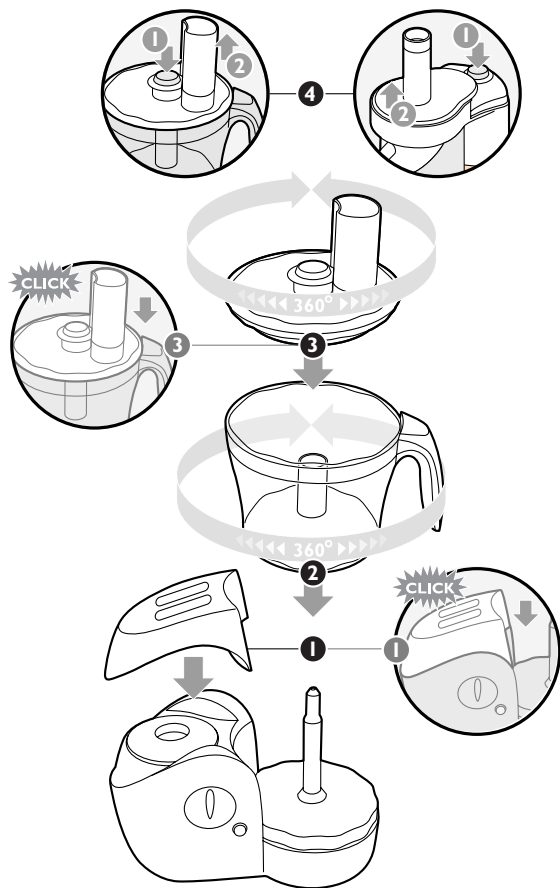

EN | Click & Go system - tips and warnings

- The patented Click & Go assembly system of this appliance allows you to assemble and disassemble the food processor bowl and the food processor lid in a very easy and safe way. Thanks to the flower-shaped rims, the bowl and the lid can be easily and securely attached in any position.
- The food processor lid can be easily disconnected by pressing the Click & Go button in the centre of the lid.
- When you use the food processor bowl, make sure that the Click & Go button has been screwed into the lid properly to prevent ingredients from entering the Click & Go system.
- Always clean the food processor lid and the Click & Go button after use, preferably immediately. See chapter 'Cleaning' for instructions on how to take the Click & Go button apart in order to clean it.

Note: It is not possible to use the food processor bowl when the blender is attached to the motor unit.

BG | Система Click & Go - съвети и предупреждения

- Патентованата система за сглобяване Click & Go на този уред ви позволява да монтирате и демонтирате купата на кухненския робот по много лесен и безопасен начин. Благодарение на слънцеобразните телени рамки купата и капакът могат да бъдат лесно и надеждно закрепени в произволно положение.
- Капакът на кухненския робот може лесно да се откача с натискане на бутона Click & Go в центъра на капака.
- Когато използвате купата на кухненския робот, внимавайте бутонът Click & Go да е завинтен правилно в капака, за да предотвратите навлизане на хранителните продукти в системата Click & Go.
- Винаги почиствайте след употреба капака на кухненския робот и бутона Click & Go, за предпочитане веднага. Вж. глава "Почистване" за указания за начина на разглобяване на бутона Click & Go, за да се почисти.

Забележка: Не е възможно да се използва купата на кухненския робот, когато пасаторът е закрепен към задвижващия блок.

CS | Systém Click & Go - tipy a upozornění

- Díky patentovanému sestavovacímu systému Click & Go snadno a bezpečně sestavíte a opět rozmontujete mísu a víko kuchyňského robota. Tvarované okraje umožňují snadné a bezpečné připevnění mísy a víka v jakékoliv pozici.
- Víko je možné snadno oddělit pomocí tlačítka Click & Go ve středu víka.
- Při používání přístroje dbejte na to, aby bylo tlačítko Click & Go řádně přišroubováno k víku, aby se suroviny nedostávaly do systému Click & Go.
- Po každém použití (pokud možno co nejdříve) vyčistěte víko a tlačítko Click & Go. Informace o tom, jak demontovat systém Click & Go kvůli jeho čištění naleznete v kapitole „Čištění“.

Poznámka: Dbejte na to, že funkce pro zpracování potravin nelze používat, je-li mixér upevněn k motorové jednotce!

ET | Click & Go süsteem - nõuanded ja hoiatused

- Patenteeritud Click & Go paigaldussüsteemi abil saate väga kergesti ja ohutult köögikombaini nõu ja kaane külge panna ja ära võtta. Voolujooneliste äärte abil saab nõud ja kaant igas asendis kergelt ja ohutult külge kinnitada.
- Kaane lahtivõtmiseks peab lihtsalt kaane keskel olevat Click & Go nuppu vajutama.
- Kontrollige köögikombaini nõud kasutades, kas koostisosade Click & Go süsteemi pääsu vältimiseks on Click & Go nupp korralikult kaane sisse keeratud.
- Puhastage köögikombaini kaas ja Click & Go nupp alati pärast kasutamist, eelistatavalt otsekohe. Vt juhendi pt „Puhastamine“, kuidas Click & Go nupp puhastamiseks ära võtta.

Märkus: Köögikombaini nõu ei saa kasutada, kui mikser on mootorisektiooniga ühendatud.

HR | Click & Go sustav - savjeti i upozorenja

- Patentirani sustav Click & Go ovog aparata omogućuje vam sastavljanje i rastavljanje zdjele i poklopca aparata za obradu hrane na vrlo jednostavan i siguran način. Zahvaljujući rubovima u obliku cvijeta, posuda i poklopac mogu se jednostavno i sigurno pričvrstiti u bilo kojem položaju.
- Poklopac aparata za obradu hrane može se vrlo lako odvojiti pritiskom na gumb Click & Go na sredini poklopca.
- Tijekom korištenja zdjele aparata za obradu hrane provjerite je li gumb Click & Go ispravno zavrnut u poklopac kako sastojci ne bi ulazili u sustav Click & Go.
- Nakon uporabe obavezno očistite poklopac i gumb Click & Go, po mogućnosti odmah. Za upute kako možete rastaviti sustav Click & Go pogledajte poglavlje 'Čišćenje'.

Napomena: Zdjela aparata za obradu hrane ne može se koristiti kad je na jedinicu motora postavljena miješalica.

HU | Click&Go rendszer - tanácsok és figyelmeztetések

- A készülék szabadalmaztatott Click & Go rendszerének segítségével rendkívül biztonságosan szerelheti össze-, illetve szét a robotgépmunkatálat és a robotgép fedelét. A virág alakú peremnek köszönhetően a munkatál és a fedél könnyen és biztonságosan rögzíthető bármilyen pozícióban.
- A robotgép fedele egyszerűen eltávolítható a közepén található Click&Go gomb megnyomásával.
- A robotgép-munkatál használata közben ügyeljen arra, hogy a Click&Go gombot tökéletesen a fedélhez csavarja, ezáltal megakadályozva az alapanyagok Click&Go rendszerbe jutását.
- Használat után mindig tisztítsa meg a fedelet és a Click&Go gombot. A „Tisztítás” c. fejezetben további részleteket talál a Click&Go rendszer szétszedéséről és tisztításáról.

Megjegyzés: A robotgép-munkatál nem használható, ha a turmixkehely a motoregységhez van illesztve.



KZ | Click & Go (түймені бас та жүре бер) жүйесі – кеңестер мен ескерпелер

- Осы құралдың патенттелген Click & Go (түймені бас та жүре бер) жинау жүйесі сізге тамақ өңдеуші табақты және тамақ өңдеуші қақпақты өте жеңіл және қауіпсіз жолда жинау және бөлшектеу мүмкіндігін береді. Гүл тәріздес құрсаулар арқасында табақ және қақпақ өте жеңіл және қауіпсіз түрде кез келген ұстанымда орнатылады.
- Тамақ өңдеуші қақпақты қақпақтың ортасында орналасқан Click & Go (түймені бас та жүре бер) түймесін басу арқылы жеңіл түрде ажыратуға болады.
- Сіз тамақ өңдеуші табақты қолданғанда, Click & Go (түймені бас та жүре бер) түймесі қақпаққа дұрыстап бұралғандығын тексеріңіз, әйтпесе, ингредиенттер Click & Go (түймені бас та жүре бер) жүйесіне кіріп кетуі мүмкін.
- Әрдайым тамақ өңдеуші қақпақты және Click & Go (түймені бас та жүре бер) түймесін қолданып болғанда тазалап отырыңыз, бірден тазалаған дұрысырақ болады. Click & Go (түймені бас та жүре бер) түймесін тазалау үшін, оны қалай ажыратуға болатындығы жөніндегі нұсқауды «Тазалау» тармағынан қараңыз.

Есте сақтаңыз: Блендер мотор бөлігіне орнатылған болса, тамақ өңдеуші табақты қолдану мүмкін емес.

LT | „Click & Go“ sistema – patarimai ir perspėjimai

- Patentuota šio prietaiso „Click & Go“ montavimo sistema leidžia labai lengvai ir saugiai uždėti ir nuimti virtuvės kombaino dubenį ir dangtį. Dėl gėlės formos rėmelio dubuo ir dangtis gali būti lengvai ir saugiai pritvirtinti bet kurioje padėtyje.
- Virtuvės kombaino dangtį galima labai lengvai atkabinti paspaudus „Click & Go“ mygtuką, esantį dangčio centre.
- Prieš naudodamiesi prietaisu patikrinkite, ar „Click & Go“ mygtukas buvo įsuktas į dangtį tinkamai tam, kad maisto produktai nepatektų į „Click & Go“ sistemą.

- Pasinaudoję prietaisu visuomet nuvalykite dangtį ir „Click & Go“ mygtuką. Patartina nuvalyti nedelsiant. Skyriuje „Valymas“ rasite patarimų, kaip išardyti „Click & Go“ sistemą, kad ją išvalytumėte.

Pastaba: kai maišytuvas yra pritvirtintas prie variklio, neįmanoma naudotis virtuvės kombaino dubeniu.

LV | Click & Go sistēma — padomi un brīdinājumi

- Šis ierīces patentētā Click & Go montāžas sistēma ļauj jums ļoti viegli un droši montēt un izjaukt virtuves kombainu bļodu un virtuves kombainu vāku. Ziedu veida maliņu dēļ bļoda un vāku var viegli un droši pievienot jebkurā stāvoklī.
- Virtuves kombainu vāku var vienkārši noņemt, piespiežot Click & Go pogu vāka centrā.
- Lietojot virtuves kombainu bļodu, pārliecinieties, ka Click & Go poga ir pareizi ieskrūvēts vākā, lai novērstu produktu iekļūšanu Click & Go sistēmā.
- Vienmēr notīriet virtuves kombainu vāku un Click & Go pogu tūlīt pēc lietošanas. Norādījumus par Click & Go pogas noņemšanu, lai to notīrītu, skatiet nodaļā 'Tīrīšana'.

Piezīme: levērojiet, ka virtuves kombainu bļodu nevar izmantot, ja blenderis ir pievienots motora nodalījumam.

PL | System montażu Click & Go — wskazówki i ostrzeżenia

- Opatentowany system montażu Click & Go umożliwia łatwe i bezpieczne zakładanie i zdejmowanie pojemnika oraz pokrywki robota kuchennego. Krawędzie pojemnika i pokrywki w kształcie kwiatu umożliwiają łatwe i pewne zamocowanie w dowolnej pozycji.
- Pokrywkę robota kuchennego można łatwo odłączyć, wciskając umieszczony w jej środku przycisk Click & Go.
- Aby mikсованe składniki nie przedostały się do systemu montażu Click & Go, przed uruchomieniem urządzenia sprawdź, czy przycisk Click & Go został prawidłowo przykręcony do pokrywki.
- Pokrywkę oraz przycisk Click & Go należy czyścić bezpośrednio po użyciu urządzenia. Instrukcje rozkładania systemu montażu Click &

Go w celu jego oczyszczenia można znaleźć w rozdziale „Czyszczenie”.

Uwaga: Nie można korzystać z pojemnika robota kuchennego, gdy na części silnikowej zamocowany jest blender.

RO | Sistem Click & Go - sfaturi și avertismente

- Sistemul de montare patentat Click & Go al acestui aparat vă permite să montați și să demontați vasul și capacul robotului de bucătărie foarte ușor și sigur: Mulțumită nervurilor în formă de floare, vasul și capacul pot fi montate ușor și sigur în orice poziție.
- Capacul robotului de bucătărie poate fi deconectat cu ușurință prin apăsarea butonului Click & Go din centrul capacului.
- Când utilizați vasul robotului, asigurați-vă că butonul Click & Go a fost înșurubat bine în capac pentru a preveni intrarea ingredientelor în sistemul Click & Go.
- Curățați întotdeauna capacul și butonul Click & Go ale robotului de bucătărie după utilizare, de preferat imediat. Consultați capitolul 'Curățarea' pentru indicații referitoare la detașarea butonului Click & Go pentru curățare.

Notă: Nu puteți folosi funcțiile robotului dacă blenderul este montat pe blocul motor.

RU | Система крепления Click & Go - советы и предостережения

- Запатентованная система крепления Click & Go позволяет безопасно и просто снимать и устанавливать чашу кухонного комбайна и его крышку. Благодаря лепестковым опорным кольцам, чаша и крышка просто и безопасно устанавливаются в любом положении.
- Крышку кухонного комбайна можно снять простым нажатием кнопки Click& Go, расположенной в центре крышки.
- При использовании кухонного комбайна убедитесь, что кнопка Click& Go правильно привинчена к крышке, чтобы избежать попадания продуктов в систему Click& Go.
- Обязательно, лучше сразу же после использования прибора,

очищайте крышку и кнопку Click & Go. За получением инструкций о способе отсоединения системы Click & Go для ее очистки см. главу "Очистка".

Примечание. Нельзя использовать функции кухонного комбайна, если на блок электродвигателя установлен кувшин блендера.

SK | Systém Click & Go - tipy a varovania

- Patentovaný systém Click & Go tohto zariadenia Vám umožňuje zložiť a rozložiť nádobu kuchynského robota a veko kuchynského robota veľmi jednoduchým a bezpečným spôsobom. Vďaka okrajom v tvare kvetiny sa nádoba a veko dajú jednoducho a bezpečne pripojiť v ľubovoľnej polohe.
- Veko kuchynského robota môžete oddeliť tak, že stlačíte tlačidlo Click & Go v jeho strede.
- Keď používate nádobu kuchynského robota, uistite sa, že je tlačidlo Click & Go riadne naskrutkované do veka, aby sa spracovávané suroviny nedostali do systému Click & Go.
- Veko kuchynského robota a tlačidlo Click & Go očistite po každom použití, pokiaľ možno okamžite. Pokyny na demontáž tlačidla za účelom čistenia systému Click & Go sú uvedené v kapitole „Čistenie“.

Poznámka: Nádobu kuchynského robota nemôžete používať, ak je na pohonnej jednotke nasadený mixér.

SL | Sistem Click & Go - nasveti in opozorila

- Patentirani sistem Click & Go tega aparata vam omogoča zelo enostavno in varno sestavljanje in razstavljanje posode in pokrova kuhinjskega strojčka. Robovi v obliki cvetlic zagotavljajo enostavno in varno pritrditev posode in pokrova na vse položaje.
- Pokrov lahko enostavno odklopite s pritiskom na gumb Click & Go na sredini pokrova.
- Med uporabo aparata pazite, da bo gumb Click & Go pravilno prvit na pokrov, kar preprečuje vdor sestavin v sistem Click & Go.
- Gumb Click & Go in pokrov očistite po vsaki uporabi. Če je



mogoče, to storite takoj. Navodila za razstavljanje gumba Click & Go pred čiščenjem si oglejte v poglavju "Čiščenje".

Opomba: Posode kuhinjskega strojčka ne morete uporabljati, če je na motorno enoto pritrjen mešalnik.

SR | Sistem Click & Go - saveti i upozorenja

- Patentirani Click & Go sistem za sestavljanje omogočava lako i bezbedno sestavljanje i rastavljanje posude i poklopca multipraktika. Zahvaljujući obodima u obliku cveta, posuda i poklopac se mogu lako i bezbedno pričvrstiti u bilo kom položaju.
- Poklopac multipraktika može se jednostavno odvojiti pritiskom na dugme Click & Go u sredini poklopca.
- U toku upotrebe multipraktika, vodite računa da dugme Click & Go bude dobro pričvršćeno na poklopac, kako namirnice ne bi dospele u Click & Go sistem.
- Posle upotrebe uvek očistite poklopac i dugme Click & Go, najbolje odmah. Za uputstvo o skidanju dugmeta Click & Go radi čišćenja, vidi poglavlje "Čišćenje".

Napomena: Imajte u vidu da nije moguće koristiti posudu multipraktika dok je blender pričvršćen na jedinicu motora.

UK | Система Click & Go - поради та попередження

- Запатентована система збирання Click & Go цього пристрою дозволяє збирати й розбирати чашу та кришку кухонного комбайна у надзвичайно легкий та безпечний спосіб. Завдяки обідкам у формі квітки, чашу та кришку можна легко та надійно встановити у будь-якому положенні.
- Натисненням кнопки "Click & Go" посередині кришки можна легко зняти кришку кухонного комбайна.
- Використовуючи пристрій, перевіряйте, чи кнопка "Click & Go" надійно вкручена у кришку, і продукти не потрапляють у систему "Click & Go".
- Завжди (бажано одразу ж після використання) чистіть кришку кухонного комбайна і кнопку "Click & Go". Вказівки про те, як

можна зняти і почистити кнопку "Click & Go", див. у розділі "Чищення".

Примітка: Якщо на блок двигуна встановлений блендер, неможливо використовувати чашу кухонного комбайна.

AR | نظام Click & Go (نقرة واحدة فقط) – نصائح وتنبهات

- يسمح لك نظام التركيب (نقرة واحدة فقط) الخاص بنا هذا بتركيب وفك وعاء وغطاء جهاز تحضير الطعام بأسلوب غاية في السرعة والأمان. ويفضل الأضلع التي على شكل وردة، يمكنك تركيب الوعاء والغطاء بشكل سهل وآمن في أي وضع.
 - يمكن فك غطاء جهاز تحضير الطعام بسهولة عن طريق الضغط على الزر (نقرة واحدة فقط) في منتصف الغطاء.
 - عند استخدام وعاء جهاز تحضير الطعام، تأكد من تثبيت الزر Click & Go (نقرة واحدة فقط) في الغطاء بالشكل الملائم لمنع دخول المكونات في نظام Click & Go.
 - احرصي دائماً على تنظيف غطاء جهاز تحضير الطعام والزر Click & Go بعد الاستعمال، يُنصح بإجراء ذلك بعد الاستعمال مباشرة. اطّلع على فصل "التنظيف" للتعرف على تعليمات فك الزر Click & Go للتنظيف.
- ملاحظة: لا يمكن استخدام وعاء جهاز تحضير الطعام عندما يكون الخلاط مثبتاً بوحدة الموتور.

FA | سیستم کلیک اند گو – نکات و هشدارها

- سیستم نصب کلیک اند گو این دستگاه که به ثبت رسیده است به شما این امکان را می دهد که کاسه غذا ساز و در دستگاه غذا ساز را بسادگی و با ایمنی کامل باز یا بسته نمایید. با توجه به شکل لبه های که گل مانند است، کاسه و در را می توان بسادگی و محکم در هر موقعیتی نصب کرد.
- در غذا ساز را می توان بسادگی با فشار دادن دکمه کلیک اند گو که در مرکز قرار گرفته است، جدا نمود.
- هنگامی که از کاسه دستگاه غذا ساز استفاده می کنید، مطمئن شوید که دکمه کلیک اند گو در در دستگاه بخوبی پیچ شده است تا از وارد شدن مواد به سیستم کلیک اند گو جلوگیری کنید.
- همیشه در غذا ساز و دکمه کلیک اند گو را، در صورت امکان فوراً، بعد از استفاده، تمیز کنید. به فصل "تمیز کردن" در مورد دستورالعملهای مربوط به روش جدا کردن سیستم کلیک اند گو به جهت تمیز کردن آن مراجعه کنید.

توجه: استفاده از کاسه غذا ساز در زمانی که هم زن به واحد موتور وصل شده است، امکان پذیر نیست!

Nutmeg
 Индийско орехче
 Muškátový orech
 Muskaatpähkel
 Muškati orlašćić
 Szerecsendió
 Мускат жаңгаы
 Muskato riešutas
 Muskatrieksts
 Gałka muszkatolowa
 Nucșoară
 Мускатный орех
 Muškátový orešok
 Muškati orešček
 Muskatni oraščić
 Мускатний горіх
 الجوز
 جوز هندي

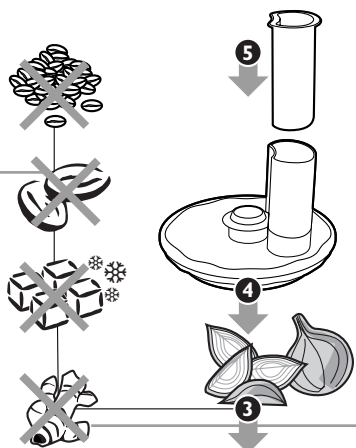

Turmeric
 Куркума
 Kurkuma
 Kurkum
 Kurkum
 Kurkuma
 Ciberžolė
 Kurkums
 Kurkuma
 Turmeric
 Куркума
 Kurkuma
 Kurkuma
 Куркума
 الكركم
 زرد چوبه

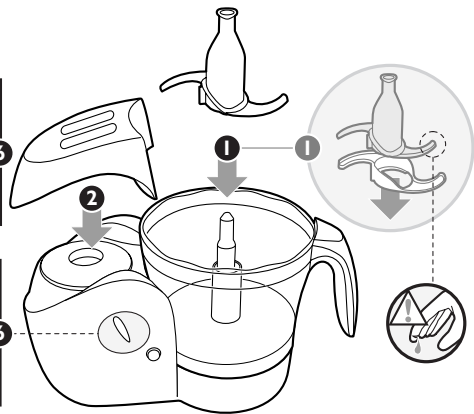
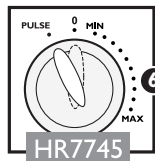
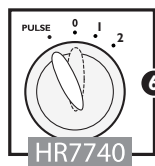

		kg
		≅ 100 g
		≅ 200 g
		≅ 500 g
		≅ 500 g
		≅ 500 g
		≅ 50 g
		150-300 g
		≅ 250 g
		≅ 500 g



EN | Blade - tips and warnings

Always put the blade in the bowl before you start to add the ingredients.

Do not let the appliance run too long when you chop (hard) cheese or chocolate. Otherwise these ingredients become too hot, start to melt and turn lumpy.

- Built-in safety lock: the blade only works when the blender cap is assembled properly on the motor unit and the lid is assembled properly on the bowl.
- If you chop onions, use the pulse function a few times to prevent the onions from becoming too finely chopped.
- The standard processing time for all chopping jobs is 30-60 seconds. If food sticks to the blade or to the inside of the bowl:

- 1 Switch off the appliance.
- 2 Remove the lid from the bowl.
- 3 Remove the ingredients from the blade or from the wall of the bowl with a spatula.

BG | Нож - съвети и предупреждения

Винаги слагайте ножа в купата, преди да започнете да сипвате продуктите.

Не допускайте уреда да работи прекалено дълго, когато режете (твърдо) сирене и шоколад. В противен случай тези продукти ще станат много горещи, ще започнат да се топят и ще образуват мехури.

- Вградена защитна блокировка: ножът работи само когато капачката на пасатора е монтирана правилно върху задвижващия блок и капакът е монтиран правилно върху купата.
- Ако кълцате лук, използвайте няколко пъти импулсната функция, за да избегнете прекалено ситното накълцване на лука.

- Нормалното време за обработване при кълцане е 30-60 секунди.

Ако продуктите полепнат по ножа или по вътрешността на купата:

- 1 Изключете уреда.
- 2 Свалете капака от купата.
- 3 Свалете съставките от ножа или от стената на купата с лопатка.

CS | Nůž - tipy a upozornění

Nůž vložte do mísy vždy před přidáním surovin.

Při sekání (tvrdého) sýru nebo čokolády nenechávejte přístroj v provozu příliš dlouhou dobu. Tyto suroviny by se příliš zahřály, začaly by se rozpouštět a hrudkovatět.

- Zabudovaná bezpečnostní pojistka: Nůž funguje pouze za podmínek, je-li na motorové jednotce správně připevněn kryt mixéru a víko nasazeno na nádobě.
- Pokud sekáte cibuli, použijte několikrát pulsní funkci, abyste předešli příliš jemnému nasekání cibule.
- Standardní doba zpracování pro všechny typy sekání činí 30 až 60 sekund.

Pokud by se potraviny přilepily na nůž nebo na vnitřní stěnu mísy:

- 1 Přístroj vypněte.
- 2 Sejměte víko z mísy.
- 3 Pomocí stěrky potraviny odstraňte ze stěny mísy nebo z nože.

ET | Lõiketerad - nõuanded ja hoiatused

Enne kui hakkate toiduaineid nõusse lisama, pange alati lõiketerad nõusse.

Ärge laske seadmel (kõva) juustu või šokolaadi hakkimiselt liiga kaua töötada. Vastasel juhul lähevad need koostisained liiga kuumaks, hakkavad sulama ja tõmbuvad klompi.

- Sisseehitatud ohutuslülitid: lõiketerad töötavad ainult siis, kui mikserikate on korralikult mootorisektsioonile kinnitatud ja nõule on kaas korralikult peale pandud.
- Et vältida sibulate liiga peeneks hakkimist, rakendage sibula hakkimisel mitu korda impulssrežiimi.
- Igasuguste hakkimistoimingute tavaline pikkus on 30–60 sekundit. Kui toiduained kleepuvad tiiviknoa või nõu seintele:

- 1 Lülitage seade välja.
- 2 Võtke nõult kaas ära.
- 3 Eemaldage toiduained tiiviknoalt või nõu seintel kaabitsaga.

HR | Rezač - savjeti i upozorenja

Uvijek stavite rezač u zdjelu prije no što počnete dodavati sastojke.

Pazite da aparat ne radi predugo prilikom sjeckanja (tvrđog) sira ili čokolade. U protivnom će se ovi sastojci previše zagrijati, a zatim će se početi topiti i stvoriti će se grudice.

- Ugrađeni sigurnosni mehanizam: Rezači rade samo kad je miješalica pravilno postavljena na jedinicu motora, a na posudu pravilno postavljen poklopac.
- Ako sjeckate luk, upotrijebite funkciju 'pulsiranje' nekoliko puta kako se luk ne bi presitno isjeckao.
- Standardno vrijeme za sjeckanje svih sastojaka je 30-60 sekundi. Ako se sastojci zalijepu za rezač ili unutar nje stjenke zdjele:

- 1 Isključite aparat.
- 2 Skinite poklopac sa zdjele.
- 3 Lopaticom uklonite sastojke s rezača ili stjenke zdjele.

HU | Kések - tanácsok és figyelmeztetések

Először mindig a késeket helyezze a tábla, az alapanyagokat csak ezt követően.

Kemény sajt és csokoládé aprításakor ne üzemeltesse sokáig a készüléket, mert az alapanyagok felmelegedhetnek, megolvadhatnak és csomóssá válhatnak.

- Beépített biztonsági zár: a kés csak akkor működik, ha a robotgép fedele megfelelően illeszkedik a motoregységre, a fedél pedig a munkatárlra.
- Hagyma aprításakor használja néhányszor a pillanatfokozatot, így elkerülheti, hogy a hagymát túl finomra vágja.
- Aprításhoz szükséges általános idő: 30-60 másodperc. Ha az élelmiszer ráragad a késere vagy a munkatál belsejére:

- 1 Kapcsolja ki a készüléket.
- 2 Vegye le a fedőt a tálról.
- 3 Távolítsa el a vágókésre vagy a munkatál falára ragadt élelmiszert a kenőlapáttal.

KZ | Алмас – кеңестер мен ескертпелер

Ингредиенттерді салар алдында міндетті түрде алмастарды ыдысқа салыңыз.

Қатты ірімшік немесе шоколадты тураған кезде, құралды тым ұзақ жұмыс жасатпаңыз. Әйтпесе, бұл ингредиенттер қызып кетеді де, еріп, кесектеніп қалады.

- Ішіне орнатылған қорғаныс бейтпесі: алмастар тек блендер қондырғысы мотор бөлігіне дұрыс орнатылғанда және қақпақ табаққа дұрыс орнатылғанда ғана жұмыс жасайды.
- Егер сіз пияз турасаныз, онда пульсті функциясын бірнеше рет қолданыңыз, ол пиязды сіздің талғамыңызға сай майдалап кеседі.
- Стандартты турау/кесу уақыты 30-60 секунд. Егер тамақ алмасқа немесе ыдыстың ішкі жағына жабысып қалса:





1 Кұралды сөндіріңіз.



2 Ыдыстың қақпағын ашыңыз.



3 Алмастағы немесе ыдыстың қабырғасындағы ингредиенттерді күрекшенің көмегімен тазалаңыз.



LT | Peiliukas – patarimai ir perspėjimai

Prieš sudėdami produktus, visada į dubenį įstatykite peiliuką.

Kapodami (kietą) sūrį arba šokoladą, nelaikykite prietaiso įjungto per ilgai. Kitaip šie produktai per daug įkais, pradės lydytis ir sulips į gumulus.

- 
- Integruota apsauginė spynelė: peiliukas veikia tik tada, kai maišytuvo dangtelis tinkamai uždėtas ant variklio, o dangtis tinkamai uždėtas ant dubens.
 - Jei kajojate svogūnus, keletą kartų pasinaudokite pulsavimo funkcija, kad nesukapotumėte svogūnų per smulkiai.
 - Standartinis laikas bet kokiam kajojimui yra 30–60 sekundžių.
- Jei maistas prilimpa prie peiliuko ar dubens sienelių:



1 Išjunkite prietaisą.



2 Nuo dubens nukelkite dangtį.



3 Mentele pašalinkite prie peiliuko ar dubens sienelių prilipusius produktus.



LV | Asmens - padomi un brīdinājumi

Pirms liekat bļodā produktus, vienmēr ievietojiet tajā asmeni.



Nedarbiniet ierīci pārāk ilgi, kad kapājat (cietu) sieru vai šokolādi. Pretējā gadījumā šis sastāvdaļas kļūs pārāk karstas un sāks izkust, un salīps.

- 
- Iebūvēts drošības slēdzis: asmens sāks darboties tikai tad, ja blendera vāks ir atbilstoši uzvietots uz motora nodalījuma un vāks ir atbilstoši uzvietots bļodai.
 - Ja kapājat sīpolus, dažas reizes izmantojiet pulsa funkciju, lai sīpoli netiktu sakapāti pārāk smalki.
 - Visu veidu kapāšanas darbiem parastais apstrādes ilgums ir 30-60 sekundes.

Ja produkti pielīp pie asmens vai bļodas iekšpusēs:

1 Izslēdziet ierīci.

2 Noņemiet bļodas vāku.

3 Ar lāpstiņu noņemiet produktus no asmens vai bļodas sienām.

PL | Ostrze — wskazówki i ostrzeżenia

Zamontuj ostrze w pojemniku przed dodaniem składników.

Nie należy rozdrabniać czekolady lub twardego sera zbyt długo. Może to spowodować zbytnie nagrzanie się tych produktów i ich roztopienie lub zbijanie się w grudki.

- Wbudowana blokada bezpieczeństwa: ostrze działa tylko wtedy, gdy nasadka blendera jest prawidłowo założona na części silnikowej, a pokrywka jest prawidłowo założona na pojemniku.
- Gdy rozdrabniasz cebulę, użyj kilkakrotnie funkcji pulsacyjnej — pozwoli to uniknąć jej zbyt drobnego posiekania.
- Standardowy czas dla wszystkich zadań rozdrabniania wynosi 30–60 sekund.

Jeśli produkty przykleją się do ostrza lub do ścianek pojemnika:

1 Wyłącz urządzenie.

2 Zdejmij pokrywkę z pojemnika.

3 Łopatką usuń składniki z ostrza i ścianek pojemnika.

RO | Lamă - sugestii și avertismente

Puneți întotdeauna lama în bol înainte de a începe să adăugați ingredientele.

Nu lăsați aparatul să funcționeze prea mult când tocați brânză (tare) sau ciocolată. În caz contrar, aceste ingrediente se înfierbântă prea tare, încep să se topească și devin pline de cocoloașe.

- Dispozitiv de siguranță încorporat: cuțitul funcționează numai atunci când capacul blenderului este montat corect pe blocul motor și capacul este montat corect pe bol.
- Dacă tăiați ceapă, acționați de câteva ori funcția impuls pentru a evita tăierea prea fină a cepei.
- Durata standard pentru toate operațiile de tocarea este de 30-60 de secunde.

Dacă ingredientele se lipsesc de lamă sau de interiorul bolului:

- 1 **Opriti aparatul.**
- 2 **Luati capacul de pe bol.**
- 3 **Îndepărtați ingredientele de pe lamă sau de pe pereții bolului cu ajutorul unei spatule.**

RU | Лезвия - советы и предостережения

Всегда опускайте нож в чашу до того как поместить в нее продукты.

При измельчении (твердых) сыров или шоколада не используйте прибор долго. В противном случае ингредиенты могут слишком нагреться, расплавиться и сбиться комками.

- Встроенная блокировка: лезвия запускаются, только когда крышка блендера правильно установлена на блок электродвигателя, а крышка правильно стоит на чаше.
- При измельчении лука несколько раз включайте импульсный режим, чтобы не допустить чрезмерного измельчения лука.

- Стандартное значение измельчения продуктов составляет 30-60 секунд.
- В случае налипания продуктов на нож или внутреннюю поверхность чаши:

- 1 **Выключите прибор.**
- 2 **Снимите с чаши крышку.**
- 3 **С помощью лопатки очистите прилипшие продукты с лезвия ножа или со стенок чаши.**

SK | Čepel' – typy a varovania

Do misky najskôr vložte čepel' a až potom pridajte spracovávané suroviny.

Ak sekáte (tvrdý) syr alebo čokoládu, nikdy nenechajte zariadenie pracovať príliš dlho. V opačnom prípade sa tieto suroviny príliš zohrejú, začnú sa topiť a vytvoria sa hrudky.

- Vstavané bezpečnostné uzamknutie: čepel' funguje len v prípade, ak je správne upevnený kryt mixéra na pohonnej jednotke a veko je správne namontované na nádobe.
 - Ak sekáte cibuľu, niekoľkokrát použite funkciu impulzov, aby ste ju neposekali na príliš jemno.
 - Spracovanie potravín bežne trvá 30 - 60 sekúnd.
- Ak sa Vám jedlo prilepilo na nôž alebo vnútro misky:

- 1 **Vypnite zariadenie.**
- 2 **Odmontujte veko misky.**
- 3 **Vareškou odstráňte z čepele a zo stien nádoby prilepené suroviny.**



SL | Rezilo – nasveti in opozorila



V posodo vedno najprej namestite rezilo, šele zatem začnite dodajati sestavine.







Pri sekljanju (trdega) sira ali čokolade ne dovolite, da aparat deluje predolgo. Sicer se sestavine preveč segrejejo in posledično staliyo ali postanejo grudaste.



- 
- 
- 
- Vgrajena varnostna ključavnica: rezilo deluje samo, če je pokrovček mešalnika pravilno nameščen na motorno enoto, pokrov pa na posodo.
 - Če sekľate čebulo, uporabite nekajkrat pulzno funkcijo, da preprečite predrobno nasekľano čebulo.
 - Običajen čas obdelave pri vseh vrstah sekľanja je 30–60 sekund. Če se hrana prilepi na rezilo ali na notranjost posode:

- 
- 
- 
- 1 Aparat izkľopite.
 - 2 Odstranite pokrov posode.
 - 3 Odstranite sestavine z rezila ali s stene posode z lopatico.



SR | Sečivo - saveti i upozorenja





Uvek stavite sečivo u posudu pre nego što počnete da dodajete sastojke.



Aparat ne treba da radi suviše dugo kada seckate (tvrdi) sir ili čokoladu. U suprotnom će se ovi sastojci zagrejati, zgrudvati i postati suviše mekani.

- 
- 
- 
- Ugrađena sigurnosna brava: sečivo radi samo kada je poklopac ležišta blendera pravilno pričvršćen na motor; a poklopac pravilno postavljen na posudu.
 - Ako seckate crni luk, upotrebite pulsnu funkciju nekoliko puta da biste sprečili da crni luk bude iseckan suviše sitno.
 - Standardno vreme prerađivanja za sve vrste seckanja je između 30-60 sekundi.

Ukoliko se hrana zalepi za sečivo ili unutrašnjost posode:

- 
- 
- 
- 1 Isključite aparat.
 - 2 Skinite poklopac sa posude.
 - 3 Lopaticom uklonite sastojke sa sečiva ili zida posude.

UK | Ніж - поради та попередження

Перед тим, як додавати продукти, встановіть ніж у чашу.

Не допускайте, щоб пристрій надто довго працював під час подрібнення (твердого) сиру чи шоколаду. Інакше ці продукти дуже нагріються, почнуть плавитися і стануть грудкуватими.

- Вбудована система запобіжного блокування: ніж працює лише тоді, коли ковпак блендера встановлений належним чином на блок двигуна, а кришка надійно зафіксована на чаші.
- Під час нарізання цибулі використовуйте імпульсний режим кілька разів, щоб не нарізати її надто дрібно.
- Стандартний час роботи пристрою для подрібнення становить 30-60 секунд.

Якщо продукти прилипають до ножа чи до внутрішніх стінок чаші:

- 1 Вимкніть пристрій.
- 2 Зніміть з чаші кришку.
- 3 Почистіть ножі або стінки чаші від продуктів за допомогою лопатки.

AR | الشفرات - نصائح و تحذيرات

حرصى دائماً على تركيب الشفرات في الوعاء قبل البدء في إضافة المكونات.

لا تتركى الجهاز يعمل لفترة طويلة عند فرم الجبن (الناشف) أو الشيكولاتة. والا فستصبح هذه لمكونات شديدة السخونة وتبدأ في الذوبان متحولة إلى كتل.

- قفل الأمان الداخلي: تعمل الشفرات فقط إذا كان غطاء الخلاط مركباً بالشكل الملائم على وحدة الموتور وكان الغطاء مثبتاً بالشكل الملائم على الوعاء.
- في حالة فرم البصل، استخدمى وظيفة النبض لعدة دقائق لتجنب الفرغ الشديد للبصل حتى لا يصبح شديد النعومة.
- وقت التحضير القياسي لجميع مهمات الفرغ هو ما بين ٣٠ - ٦٠ ثانية. إذا علق الطعام في الشفرات أو بداخل الوعاء:

١ أوقفى تشغيل الجهاز.

٢ انزعى الغطاء من الوعاء.

٣ أخرجى المكونات من الشفرات أو من جدار الوعاء باستخدام ملعقة.

FA | تيغه - نکات و هشدارها

همیشه قبل از شروع به افزودن مواد تیغه را در کاسه قرار دهید.

هنگام خرد کردن پنیر (سفت) یا شکلات اجازه ندهید تا دستگاه بیش از حد کار کند. در غیر این صورت مواد بیش از حد داغ خواهند شد و شروع به آب شدن و قلنبه شدن می شوند.

- قفل ایمنى داخلی: تیغه فقط هنگامی کار می کند که سرپوش هم زن بطرز صحیح روی واحد موتور نصب شده باشد و در هم بطرز صحیح روی کاسه قرار داده شده باشد.
- اگر شما از پیاز خرد می کنید، از عملکرد پالس برای چند بار استفاده کرده تا از خرد شده بیش از حد پیازها جلوگیری کنید.
- زمان استاندارد عمل آوری تمامی امور خرد کردن بین ٦٠-٣٠ ثانیه است. اگر مواد غذایی به تیغه یا داخل کاسه بچسبند، موارد زیر را انجام دهید:





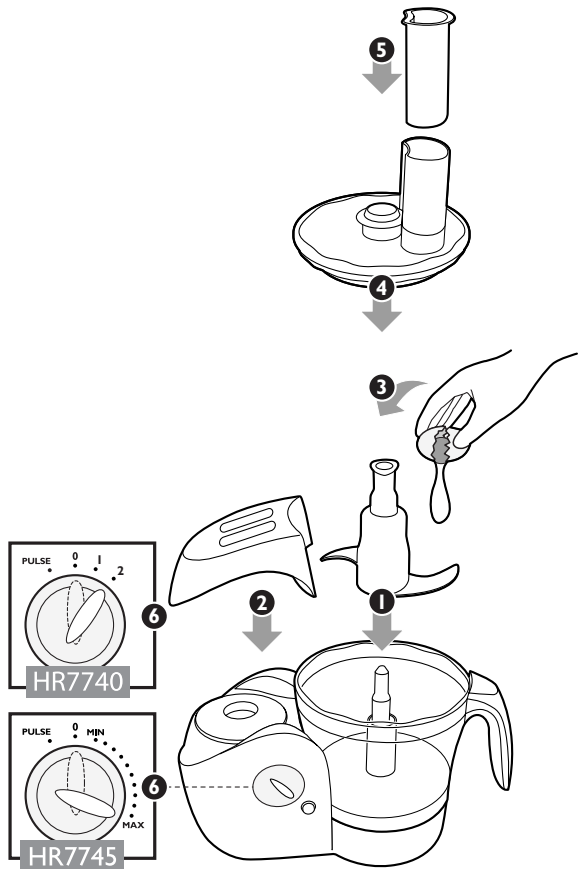

١ دستگاه را خاموش کنید.

٢ در را از روی کاسه بردارید.

٣ مواد را بوسیله یک کاردک از روی تیغه یا از دیواره کاسه جدا کنید.





	
	≤ 500 g
	≤ 750 g
	≤ 300 g
	≤ 4 

EN | Kneading accessory - tips and warnings

- Built-in safety lock: the kneading accessory only works when the blender cap is assembled properly on the motor unit and the lid is assembled properly on the bowl.
- Always put the kneading accessory in the bowl before you add the ingredients.
- The standard processing time for all kneading jobs is 30-180 seconds.

BG | Приставка за месене - съвети и предупреждения

- Вградена защитна блокировка: приставката за месене работи само когато капачката на пасатора е монтирана правилно върху задвижващия блок и капакът е монтиран правилно върху купата.
- Винаги слагайте приставката за месене в купата, преди да сипвате съставките.
- Нормалното време за обработване при всички операции с месене е 30-180 секунди.

CS | Hnětací nástavce - tipy a upozornění

- Zabudovaná bezpečnostní pojistka: Nůž funguje pouze za podmínek, je-li na motorové jednotce správně připevněn kryt mixéru a víko nasazeno na nádobě.
- Hnětací nástavce vložte do mísy vždy před přidáním suroviny.
- Standardní doba zpracování pro všechny typy hnětení je 30 až 180 sekund.

ET | Tainakonksud - nõuanded ja hoiatused

- Sisseehitatud ohutuslülit: lõiketerad töötavad ainult siis, kui mikserikate on korralikult mootorisektsioonile kinnitatud ja nõule on kaas korralikult peale pandud.
- Enne koostisainete lisamist pange alati tainakonksud nõusse.
- Tavaline, kõikide tainasõtkumistoiimingute pikkus on 30–180 sekundit.

HR | Dodatak za miješanje tijesta - savjeti i upozorenja

- Ugrađeni sigurnosni mehanizam: Dodatak za miješanje tijesta radi samo kad je miješalica pravilno postavljena na jedinicu motora, a poklopac pravilno postavljen na zdjelu.
- Dodatak za miješanje uvijek stavite u zdjelu prije dodavanja sastojaka.
- Standardno vrijeme miješanja tijesta je 30-180 sekundi.

HU | Dagasztótartozék - tanácsok és figyelmeztetések

- Beépített biztonsági zár: a dagasztótartozék csak akkor működik, ha a robotgép fedele megfelelően illeszkedik a motoregységre, a fedél pedig a munkatálra.
- Először mindig a dagasztótartozékot helyezze a tálba, az alapanyagokat csak ezt követően.
- Dagasztáshoz szükséges általános idő: 30-180 másodperc.

KZ | Шайқау қосымша бөлшектері – кеңестер мен ескертулер

- Ішіне орнатылған қорғаныс бекітпесі: шайқаушы қосымша бөлшек тек блендер қондырғысы мотор бөлігіне дұрыс орнатылғанда және қақпақ табаққа дұрыс орнатылғанда ғана жұмыс жасайды.
- Ингредиенттерді салар алдында әрдайым шайқауға арналған қосымша бөлшектерін ыдыстың ішіне салыңыз.
- Стандартты шайқау уақыты 30-180 секунд.

LT | Minkymo priedas – patarimai ir perspėjimai

- Integuota apsauginė spynelė: minkymo priedas veikia tik tada, kai maišytuvo dangtelis tinkamai uždėtas ant variklio, o dangtis tinkamai uždėtas ant dubens.
- Prieš sudėdami produktus, visada į dubenį įstatykite minkymo priedą.
- Standartinis laikas visokių rūšių minkymui yra 30–180 sekundžių.



LV | Mīcīšanas piederums - padomi un brīdinājumi

- Iebūvēts drošības slēdzis: mīcīšanas piederums sāks darboties tikai tad, ja blendera vāks ir atbilstoši uzvietots uz motora nodalījuma un vāks ir atbilstoši uzvietots blodai.
- Vienmēr ielieciet mīcīšanas piederumu blodā, pirms ievietojat tur produktus.
- Parastais apstrādes ilgums visiem mīcīšanas darbiem ir 30-180 sekundes.

PL | Końcówka do wyrabiania ciasta — wskazówki i ostrzeżenia

- Wbudowana blokada bezpieczeństwa: końcówka do wyrabiania ciasta działa tylko wtedy, gdy nasadka blendera jest prawidłowo założona na części silnikowej, a pokrywka jest prawidłowo założona na pojemniku.
- Zamontuj końcówkę do wyrabiania ciasta w pojemniku przed dodaniem składników.
- Standardowy czas dla wszystkich zadań wyrabiania ciasta wynosi 30–180 sekund.

RO | Accesorii de frământare - sugestii și avertismente

- Dispozitiv de siguranță încorporat: accesoriul pentru frământare funcționează numai atunci când capacul blenderului este montat corect pe blocul motor și capacul este montat corect pe bol.
- Puneți întotdeauna accesoriul de frământare în bol înainte de a adăuga ingredientele.
- Durata standard pentru toate operațiile de frământare este de 30-180 de secunde.

RU | Насадка-тестомешалка - советы и предостережения

- Встроенная блокировка: насадка для приготовления теста работает, только когда крышка блендера правильно

установлена на блок электродвигателя, а крышка правильно стоит на чаше.

- Всегда опускайте насадку-тестомешалку в чашу до того как поместить в нее ингредиенты.
- Стандартное значение времени замешивания составляет 30-180 секунд.

SK | Nástavec na miesenie – tipy a varovania

- Vstavané bezpečnostné uzamknutie: nástavec na miesenie funguje len v prípade, ak je správne upevnený kryt mixéra na pohonnej jednotke a veko je správne namontované na nádobe.
- Do misky najskôr vložte nástavec na miesenie a až potom pridajte spracovávané suroviny.
- Miesenie bežne trvá 30 - 180 sekúnd.

SL | Nastavek za gnetenje – nasveti in opozorila

- Vgrajena varnostna ključavnica: nastavek za gnetenje deluje samo, če je pokrovček mešalnika pravilno nameščen na motorno enoto, pokrov pa na posodo.
- Preden dodate sestavine, v posodo namestite nastavek za gnetenje.
- Običajen čas obdelave pri vseh vrstah gnetenja je 30–180 sekund.

SR | Dodatak za mešenje - saveti i upozorenja

- Ugrađena sigurnosna brava: dodatak za mešenje radi samo kada je poklopac ležišta blendera pravilno pričvršćen na motor, a poklopac pravilno postavljen na posudu.
- Uvek stavite dodatak za mešenje u posudu pre dodavanja sastojaka.
- Standardno vreme prerađivanja za sve vrste mešenja je između 30-180 sekundi.

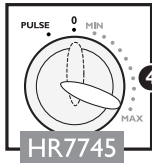
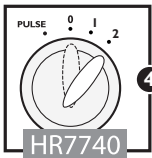
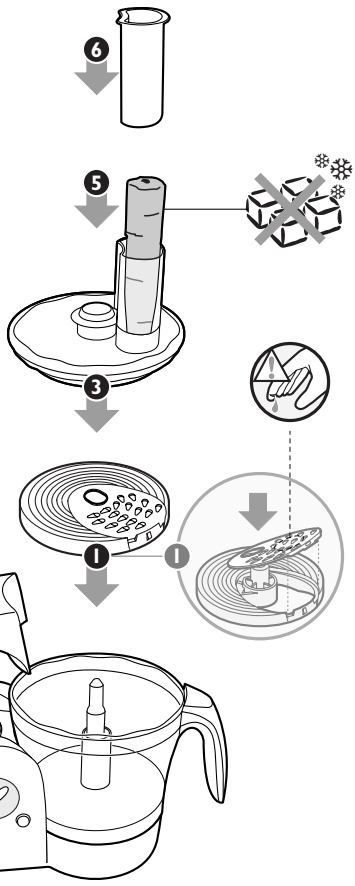

	≤ 500 g	≤ 200 g	≤ 2x	≤ 500 g	≤ 300 g

EN | Inserts - tips and warnings

Do not exert too much pressure on the pusher when you press ingredients down the feeding tube.

Do not let the appliance run too long when you shred (hard) cheese. Otherwise the cheese becomes too hot, starts to melt and turns lumpy. Do not use the insert to shred chocolate. Only use the blade (page 29) for this purpose.

- Built-in safety lock: the inserts only work when the blender cap is assembled properly on the motor unit and the lid is assembled properly on the bowl.
- When you shred or granulate soft ingredients, use a low speed to prevent the ingredients from turning into a puree.
- When you have to process a large amount of ingredients, process small batches and empty the bowl between batches.

1 Pre-cut large ingredients to make them fit into the feeding tube.

2 Fill the feeding tube evenly for the best results.

BG | Дискоте - съвети и предупреждения

Не натискайте прекалено силно тласкача, когато избутвате продуктите през подаващата тръба.

Не допускате уредът да работи прекалено дълго, когато настъргвате (твърдо) сирене. В противен случай сиренето става много горещо, започва да се топи и образува мехури. Не използвайте диска за настъргване на шоколад. За тази цел използвайте само ножа (стр. 29).

- Вградена защитна блокировка: дискете работят само когато капачката на пасатора е монтирана правилно върху задвижвания блок и капакът е монтиран правилно върху купата.
- Когато настъргвате или гранулирате меки продукти, използвайте ниска скорост, за да предотвратите смачкването им на пюре.

- Когато имате да обработвате голямо количество продукти, работете с малки порции и изпразвайте купата между порциите.

1 Нарязвайте предварително едрите продукти, за да могат да минат през подаващата тръба.

2 За най-добри резултати запълвайте равномерно подаващата тръба.

CS | Nástavce - tipy a upozornění

Při stlačování surovin plnicí trubicí nevyvíjejte příliš velký tlak na pěchovač.

Při strouhání (tvrdého) sýru nenechávejte přístroj v provozu příliš dlouhou dobu. Sýr by se příliš zahřál, začal by se rozpouštět a hrdkovatět. Nepoužívejte tento nástavec pro strouhání čokolády. Pro tento účel používejte pouze nůž (strana 29).

- Zabudovaná bezpečnostní pojistka: Nůž funguje pouze za podmínek, je-li na motorové jednotce správně připevněn kryt mixéru a víko nasazeno na nádobě.
- Při strouhání nebo granulování měkkých surovin použijte nízkou rychlost, aby se suroviny nezměnily na kaši.
- Pokud zpracováváte velké množství surovin, postupujte po malých dávkách a po každé dávce vyprázdněte mísu.

1 Velké kusy potravin předem nakrájejte, aby se vešly do plnicí trubice.

2 Potraviny vkládejte postupně a rovnoměrně.

ET | Lõikekettad - nõuanded ja hoiatused

Ärge rakendage koostisainete etteandeturusse surumisel tõukurile liigset jõudu.



Ärge (köva) juustu riivimisel laske seadmel liiga kaua töötada. Vastasel juh tumil läheb juust liiga kuumaks, hakkab sulama ja läheb klompi. Ärge kasutage lõikekettaid šokolaadi riivimiseks. Kasutage selleks eesmärgiks ainult tiiviknuga (lk 29).

- Sisseehitatud ohutuslüli: lõikekettad töötavad ainult siis, kui mikserikate on korralikult mootorisektsioonile kinnitatud ja nõule on kaas korralikult peale pandud.
- Pehmeid toiduaineid riivides või sõmerdades kasutage väiksemat kiirust, et vältida toiduainete pürestumist.
- Vajadusel töödelda suurt kogust koostisaineid, tehke seda väikeste koguste kaupa, ning tühjendage kogustevahelisel ajal nõu.

1 Tükeldage koostisainete suured tükid eelnevalt etteandeturusse mahtuvateks tükkideks.

2 Parema tulemuse saavutamiseks täitke etteandetoru ühtlaselt.

HR | Umeci - savjeti i upozorenja

Potiskivač nemojte prejako pritiskati prilikom guranja sastojaka niz cijev za umetanje.

Pazite da aparat ne radi predugo prilikom usitnjavanja (tvrdog) sira. U protivnom će se sir previše zagrijati, a zatim će se početi topiti i stvoriti će se grudice. Nemojte koristiti umetak za sjeckanje čokolade. U tu svrhu koristite samo rezač (stranica 29).

- Ugrađeni sigurnosni mehanizam: Umeci rade samo kad je miješalica pravilno postavljena na jedinicu motora, a poklopac pravilno postavljen na dzjelu.
- Kada usitnjavate ili granulirate meke sastojke, koristite nižu brzinu kako se sastojci ne bi pretvorili u kašu.
- Kada trebate obraditi velike količine sastojaka, obrađujte manje količine odjednom i ispraznite dzjelu između dva procesa.

1 Velike sastojke prethodno ručno izrežite na manje komade kako bi stali u cijev za umetanje.

2 Za najbolje rezultate ravnomjerno napunite cijev.

HU | Betétek - tanácsok és figyelmeztetések

Ne nyomja túl erősen az adagolócsőbe az alapanyagokat a nyomórúddal.

Kemény sajtok reszelésekor ne üzemeltesse sokáig a készüléket, mert a sajt felmelegedhet, megolvadhat és csomóssá válhat. Csokoládé reszeléséhez ne ezt a betétet használja, hanem a késsel aprítsa (29. oldal).

- Beépített biztonsági zár: a betétek csak akkor működnek, ha a robotgép sapkája megfelelően illeszkedik a motoregységre, a fedél pedig a munkatárla.
- Puha alapanyagok reszelését vagy darálását alacsony fokozaton végezze, így megakadályozza a pürésítést.
- Ha nagyobb mennyiséget dolgoz fel, végezze kisebb adagokban, és közben mindig ürítse ki a munkatálat.

1 Darabolja fel előre az alapanyagokat az adagolócsőhöz mérten.

2 A legjobb eredmény érdekében egyenletesen tölts meg az ételadagoló nyílást.

KZ | Енгізбелер – кеңестер мен ескертулер

Салма құбыры ішіне ингредиенттерді итергішпен итергенде қатты күш салмаңыз.

Қатты ірімшікті майдалағанда құралды тым ұзақ жұмыс жасатпаңыз. Әйтпесе, ірімшік қызып кетеді де, еріп, кескентен қалады. Енгізбені шоколад кесуге қолданбаңыз. Бұл мақсат үшін, тек алмасты ғана қолданыңыз (29 бет).

- Ішіне орнатылған қорғаныс бекітпесі: қосымша қондырғылар тек блендер қондырғысы мотор бөлігіне дұрыс орнатылғанда және қақпақ табаққа дұрыс орнатылғанда ғана жұмыс жасайды.

- Жұмсақ ингредиенттерді майдалағанда немесе түйіршіктегенде, төмен жылдамдықты таңдаңыз, сонда сіздің ингредиенттеріңіз пюреге айналып кетпейді.
- Сізге тым көп мөлшердегі ингредиенттерді шайқау/турау керек болса, онда кішкене бөліктермен шайқап/тураңыз, және ыдысты арасында босатып отырыңыз.

1 **Салма құбырына кіре алатын етіп, үлкен мөлшерлі ингредиенттерді алдын ала кесіп алыңыз.**

2 **Жақсы нәтижеге жету үшін, салма құбырын бірқалыпты етіп толтырыңыз.**

LT | **Įdėklai – patarimai ir perspėjimai**

Stumdami produktus maisto vamdžiui žemyn, nespaukite stūmiklio per stipriai.

Pjaustydami (kietą) sūrį, neleiskite prietaisui veikti per ilgai. Kitaip sūris per daug įkais, pradės lydytis ir sulips į gumulus. Pjaustydami šokoladą, nenaudokite įdėklo. Naudokite tam skirtą peiliuką (29 psl.).

- Integruota apsauginė spynelė: įdėklai veikia tik tada, kai maišytuvo dangtelis tinkamai uždėtas ant variklio, o dangtis tinkamai uždėtas ant dubens.
- Pjaustydami arba smulkindami minkštus produktus, pasirinkite mažą greitį, kad produktai nevirštų tyrę.
- Kai turite apdoroti didelį maisto kiekį, darykite tai nedideliais kiekiais ir, prieš imdami naują porciją, ištuštinkite dubenį.

1 **Didesnius produktus iš anksto supjaustykite, kad jie tilptų į maisto vamzdį.**

2 **Geriausius rezultatus pasieksite vamzdį užpildę tolygiai.**

LV | **Ieliktni — padomi un brīdinājumi**

Spiežot produktus lejup pa padevējcauruli, nespiediet bīdni pārāk spēcīgi.

Neļaujiet ierīcei darboties pārāk ilgi, kad sasmalcināt (cietu) sieru. Pretējā gadījumā siers pārāk sasīls, sāks kust un salīps. Neizmantojiet ieliktni, lai sasmalcinātu šokolādi. Šim nolūkam, izmantojiet tikai asmeni (29. lpp.).

- Iebūvēts drošības slēdzis: ieliktni sāks darboties tikai tad, ja blendera vāks ir atbilstoši uzvietots uz motora nodalījuma un vāks ir atbilstoši uzvietots blodai.
- Rīvējot vai smalcinot mīkstus produktus, noregulējiet mazu ātrumu, lai produkti nepārvērstos biezeni.
- Apstrādājot lielu daudzumu produktu, sadaliet to nelielās porcijās un iztukšojiet blodu pēc katras porcijas apstrādes.

1 **Sagrieziet iepriekš lielus gabalus, lai tie ietilptu padevējcaurulē.**

2 **Lai iegūtu labākus rezultātus, vienmērīgi piepildiet produktu padevējcauruli.**

PL | **Wkładki — wskazówki i ostrzeżenia**

















Nie naciskaj zbyt mocno na popychacz podczas wpychania składników do otworu na produkty.

Nie należy rozdrabniać twardego sera zbyt długo. Może to spowodować zbytnie nagrzanie się sera i roztopienie lub zbijanie się w grudki. Do rozdrabniania czekolady nie używaj wkładki, tylko ostrza (str. 29).

- Wbudowana blokada bezpieczeństwa: wkładki działają tylko wtedy, gdy nasadka blendera jest prawidłowo założona na części silnikowej, a pokrywka jest prawidłowo założona na pojemniku.
- Podczas szatkowania lub rozdrabniania miękkich składników używaj niskiej szybkości, aby nie zetrzeć ich na puree.
- W przypadku dużej ilości składników miksuj jednorazowo małe porcje i opróżniaj pojemnik po każdej porcji.

1 **Przed włożeniem większych składników potnij je na kawałki, aby zmieściły się w otworze na produkty.**



- 
- 
- 
- 
- 
- 
- 
- 
- 
- 
- 
- 
- 
- 
- 
- 
- 
- 2** Aby osiągnąć najlepsze rezultaty, wkładaj produkty do otworu stopniowo.

RO | Accesorii - sugestii și avertismente

Nu exercitați o presiune prea mare pe împingător când împingeți ingredientele în tubul de alimentare.

Nu lăsați aparatul să funcționeze un timp prea îndelungat când radeți brânză (tare). În caz contrar, brânza se înfierbântă prea tare, începe să se topească și devine plină de cocoloașe. Nu utilizați accesoriul pentru a rade ciocolată. În acest scop, utilizați numai lama (pagina 29).

- Dispozitiv de siguranță încorporat: accesoriile funcționează numai atunci când capacul blenderului este montat corect pe blocul motor și capacul este montat corect pe bol.
- Când radeți sau granulați ingrediente moi, folosiți o viteză redusă pentru a evita transformarea ingredientelor în piure.
- Când trebuie să preparați o cantitate mare de ingrediente, preparați pe rând cantități mici și goliți bolul frecvent.

1 Tăiați ingredientele în bucăți mai mici pentru a încăpea pe tubul de alimentare.

2 Pentru rezultate optime, umpleți complet tubul de alimentare.

RU | Вставки - советы и предостережения

Не нажимайте слишком сильно на толкатель при проталкивании ингредиентов через загрузочное отверстие.

При шинковке (твердых) сыров не используйте прибор долго. В противном случае сыр может слишком нагреться, расплавиться и сбиться комками. Не используйте вставку для измельчения шоколада. Для этого следует использовать только нож (см. стр. 29).

- Встроенная блокировка: насадки работают, только когда крышка блендера правильно установлена на блок электродвигателя, а крышка правильно стоит на чаше.
- При измельчении или гранулировании мягких ингредиентов используйте низкую скорость их обработки, чтобы не допустить чрезмерного измельчения продуктов до состояния пюре.
- Если вам необходимо обработать большое количество продуктов, разделите их на небольшие порции и освобождайте чашу после обработки каждой порции.

1 Предварительно разрежьте крупные куски, чтобы их можно было поместить в загрузочное отверстие.

2 Для получения наилучших результатов заполняйте загрузочный отверстие равномерно.

SK | Nástavce – typy a varovania

Pri dávkovaní surovín cez dávkovací trubicu netlačte prívľmi na piest.

Ak strúhate (tvrdý) syr, nenechajte zariadenie príliš dlho zapnuté. V opačnom prípade sa syr príliš zohreje, začne sa topiť a vytvoria sa hrudky. Tento nástavec nepoužívajte na strúhanie čokolády. Na tento účel používajte len čepeľ (strana 29).

- Vstavané bezpečnostné uzamknutie: nástavce fungujú len v prípade, ak je správne upevnený kryt mixéra na pohonnej jednotke a veko je správne namontované na nádobe.
- Keď sekáte alebo granulujete mäkké suroviny, použite nižšiu rýchlosť, aby zo surovín nevzniklo pyré.
- Ak máte spracovať veľké množstvo surovín, spracujte ho po menších dávkach a po každej dávke vyprázdňte nádobu.

1 Väčšie suroviny vopred nakrájajte na kúsky, ktoré sa zmestia do dávkovacej trubice.

- 2** Dávkovaciú trubicu naplňajte rovnomerne, aby ste dosiahli najlepšie výsledky.

SL | Nastavki – nasveti in opozorila

Na potiskalo ne pritiskajte premočno, ko v prostor za polnjenje dodajate sestavine.

Pri strganju (trdega) sira ne dovolite, da aparat deluje predolgo. V nasprotnem primeru se bo sir preveč segrel in posledično stalil ali postal grudast. Nastavka ne uporabite za strganje čokolade. Uporabite samo za to namenjeno rezilo (stran 29).

- Vgrajena varnostna ključavnica: nastavki delujejo samo, če je pokrovček mešalnika pravilno nameščen na motorno enoto, pokrov pa na posodo.
- Ko strgate ali granulirate mehke sestavine, uporabite nizko hitrost, da se sestavine ne spremenijo v pire.
- Večje količine sestavin obdelujte v manjših količinah in posodo občasno izpraznite.

1 Večje sestavine narežite na manjše koščke, da jih lažje potisnete v prostor za polnjenje.

2 Za optimalne rezultate prostor za polnjenje napolnite enakomerno.

SR | Umeci - saveti i upozorenja

Nemojte previše pritiskati potiskivač kada gurate namirnice niz otvor za hranu.

Aparat ne treba da radi suviše dugo kada rendate (tvrdi) sir: U suprotnom će se sir ugrejati, početi da se topi i postati grudvast. Nemojte koristiti umetak za rendanje čokolade. Koristite samo sečivo (strana 29) u tu svrhu.

- Ugrađena sigurnosna brava: umeci rade samo kada je poklopac ležišta blendera pravilno pričvršćen na motor; a poklopac pravilno postavljen na posudu.
- Kada stružete ili granulirate meke sastojke, koristite nisku brzinu da biste sprečili da se sastojci pretvore u pire.
- Kada treba da preradite veliku količinu sastojaka, obrađujte manje količine i praznite posudu između tih količina.

1 Prethodno iseckajte velike sastojke da bi mogli da stanu u otvor za hranu.

2 Punite otvor za hranu ravnomerno kako biste postigli najbolje rezultate.

UK | Насадки - поради та попередження

Не тисніть на штовхач надто сильно, просуваючи продукти у отвір для подачі.

Не допускайте, щоб пристрій надто довго працював під час подрібнення (твердого) сиру. Інакше сир дуже нагріється, почне плавитися і стане грудкуватим. Не використовуйте цю насадку для подрібнення шоколаду - скористайтеся для цього ножем (стор. 29).

- Вбудована система запобіжного блокування: насадки працюють лише тоді, коли ковпак блендера встановлений належним чином на блок двигуна, а кришка надійно зафіксована на чаші.
- Шинкуючи чи подрібнюючи м'які продукти, застосовуйте низьку швидкість для запобігання перетворенню інгредієнтів у пюре.
- Обробляючи велику кількість продуктів, подавайте їх малими порціями і щоразу спорожнюйте чашу.

1 Попередньо поріжте великі шматки перед тим, як подавати їх в отвір.

2 Для отримання кращих результатів заповнюйте отвір для подачі рівномірно.



لا تضغطي بشدة على الضاغطة عند إدخال المكونات في أنبوب التغذية.

لا تتركي الجهاز يعمل لفترة طويلة عند قيامك بتقطيع الجبن (الناشف).

وإلا فسوف يصبح الجبن شديد السخونة ويبدأ في الذوبان متحولاً إلى كتل.

لا تستخدم فتحة الإدخال لتقطيع الشيكولاتة. فقط استخدم الشفرات (صفحة ٢٩) لهذا الغرض.

- قفل الأمان الداخلي: تعمل فتحات الإدخال فقط إذا كان غطاء الخلاط مركباً بالشكل الملائم على وحدة الموتور وكان الغطاء مثبت بالشكل الملائم على الوعاء.
- عند تقطيع أو غريلة المكونات الناعمة، استخدم المستوى المنخفض من السرعة لمنع هرس المكونات.
- عندما ترغبين بتحضير كمية كبيرة من المكونات، قومي بتحضيرها على دفعات صغيرة و أفرغي الوعاء بين كل دفعة.

١ | قطعي المكونات الكبيرة إلى قطع أصغر قبل إدخالها في أنبوب التغذية.

٢ | للحصول على أفضل النتائج، املئي أنبوب التغذية بالتساوي.

FA | رنده ها - نکات و هشدارها

هنگامی که مواد را در لوله تغذیه فشار می دهید، نیروی بیش از حد روی فشار دهنده وارد نکنید.

هنگام خرد کردن پنیر (سفت) اجازه ندهید تا دستگاه بیش از حد کار کند.

بر غیر این صورت پنیر بیش از حد داغ خواهد شد و شروع به آب شدن و قلنبه شدن می کند.







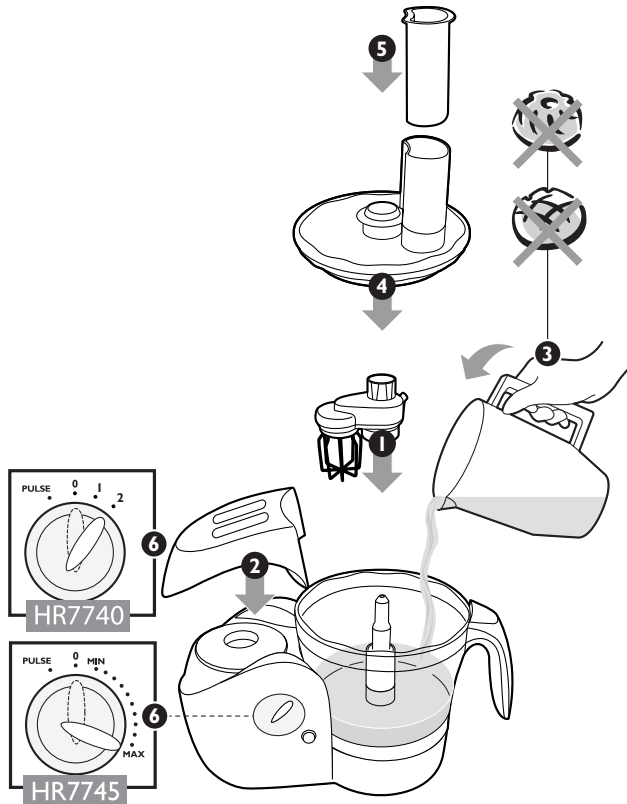

ز رنده برای خرد کردن شکلات استفاده نکنید. فقط از تیغه (صفحه ٢٩) برای این منظور استفاده کنید.

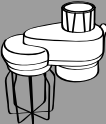
- قفل ایمنی داخلی: رنده ها فقط هنگامی کار می کنند که سرپوش هم زن بطرز صحیح روی واحد موتور نصب شده باشد و در هم بطرز صحیح روی کاسه قرار داده شده باشد.
- هنگام خرد کردن یا ریز کردن مواد نرم، از سرعت کم استفاده کنید تا از تبدیل مواد به پوره جلوگیری کنید.
- هنگامی که باید مقدار زیادی از مواد را عمل بیاورید، آنها را در دسته های کوچک عمل آورده و کاسه را برای دسته بعدی تخلیه کنید.

١ | مواد غذایی بزرگ را از قبل برش داده تا بتوانید آنها را در لوله تغذیه جا بزنید.

٢ | لوله تغذیه را برای بدست آوردن بهترین نتیجه بطور یکسان پر کنید.



 		
 2-6	 	2.5 - 3 min.
 125-500 ml	 	1 - 2 min.



EN | Balloon beater - tips and warnings

You can use the balloon beater to whip cream and to whisk eggs, egg whites, instant pudding, mayonnaise and sponge cake mixtures.

Do not use the balloon beater to prepare cake mixtures with butter or margarine or to knead dough. Use the kneading accessory for these jobs (see page 36).

- Built-in safety lock: the balloon beater only works when the blender cap is assembled properly on the motor unit and the lid is assembled properly on the bowl.
- Make sure the bowl and the balloon beater are dry and free from grease when you whisk egg whites. The egg whites have to be at room temperature.
- Always clean the balloon beater after use. See section 'Cleaning' (page 45) for instructions on how to take the balloon beater apart in order to clean it.

BG | Балонна бъркалка - съвети и предупреждения

Можете да използвате балонната бъркалка за получаване на емулсия от сметана, яйца, белтъци, пудинг на прах, майонеза и пандишпанени смеси.

Не използвайте балонната бъркалка за приготвяне на смеси за кекс с масло или маргарин или за месене на тесто. За тези цели използвайте приставката за месене (вж. стр. 36).

- Вградена защитна блокировка: дискът за емулгиране работи само когато капачката на пасатора е монтирана правилно върху задвижващия блок и капакът е монтиран правилно върху купата.
- Внимавайте купата и балонната бъркалка да са сухи и по тях да няма остатъци от мазнина, когато разбивате белтъци. Белтъците трябва да са със стайна температура.
- Винаги почиствайте телената бъркалка след употреба. Вж. раздел "Почистване" (стр. 45) за указания за начина на разглобяване на телената бъркалка, за да се почисти.

CS | Šlehací metly - tipy a upozornění

Šlehací metly můžete použít ke šlehání krémů, vajec, vaječných bílků, pudingů, majonéz a piškotových těst.

Šlehací metly nepoužívejte k přípravě těst s obsahem másla či margarínu nebo pro hnětení těsta. Pro tyto činnosti použijte hnětačí nástavce (viz strana 36).

- Zabudovaná bezpečnostní pojistka: Šlehací metly fungují pouze za podmínek, je-li na motorové jednotce správně připevněn kryt mixéru a víko nasazeno na nádobě.
- Při šlehání vaječných bílků se přesvědčte, zda jsou šlehací metly a mísa suchá a bez zbytků oleje. Bílky by měly mít pokojovou teplotu.
- Po použití vždy šlehací metly vyčistěte. Informace o tom, jak demontovat šlehací metly kvůli jejich čištění naleznete v kapitole "Čištění" (strana 45).

ET | Vispel : nõuanded ja hoiatused

Kasutage visplit koore, munade, munavalgete vahustamiseks ning kiirpudingute, majoneesi ja keeksitaina tegemiseks.

Ärge kasutage visplit võid või margariini sisaldavate koogisegude valmistamiseks või taina sõtkumiseks. Nende tööde tegemiseks kasutage tainakonkse (vt lk 36).

- Sisseehitatud ohutuslülit: vispel töötab ainult siis, kui mikserikate on korralikult mootorisektsioonile kinnitatud ja nõule on kaas korralikult peale pandud.
- Veenduge, et munavalgeid vahustades oleksid nõu ja visplid kuivad ning poleks rasvased. Munavalged peaksid olema toatemperatuuriga.
- Peske vispel alati pärast kasutamist puhtaks. Vt peatükist „Puhastamine“ (lk 45), kuidas vispel puhastamiseks ära võtta.

HR | Metlice - savjeti i upozorenja

Metlice možete koristiti za tučenje krema, jaja, bjelanjaka, pripremanje pudinga, majoneza ili tijesta za kolače.

Ne koristite metlice za pripremu tijesta kolača koja sadrže maslac ili margarin ili tijesta za kruh. Za te poslove koristite dodatak za miješanje tijesta (pogledajte stranicu 36).

- Ugrađeni sigurnosni mehanizam: metlice rade samo kad je miješalica pravilno postavljena na jedinicu motora, a poklopac pravilno postavljen na zdjelu.
- Prilikom tučenja bjelanjaka jaja provjerite jesu li zdjela i metlice suhi i bez masnoće. Bjelanjci moraju biti sobne temperature.
- Metlice obavezno očistite nakon uporabe. U poglavlju “Čišćenje” (stranica 45) potražite upute o odvajanju metlica u svrhu njihovog čišćenja.

HU | Tojás alakú habverő – tanácsok és figyelmeztetések

A tojás alakú habverőt használhatja hab készítéséhez; tojás, tojásfehérje, instant pudingpor, majonéz és piskótatészta kikeveréséhez.

Ne használja a tojás alakú habverőt dagasztáshoz vagy vajas ill. margarin alapú tészták kikeveréséhez. Ehhez használja a dagasztó horgokat (ld. 36. oldal).

- Beépített biztonsági zár: a tojás alakú habverő csak akkor működik, ha a készülék fedele megfelelően illeszkedik a motoregységre, a fedél pedig a munkatárla.
- Győződjön meg róla, hogy az edény és a tojás alakú habverő ne legyen nedves vagy száros, amikor tojásfehérjét ver fel. A tojásfehérje legyen szobahőmérsékletű.
- Használat után mindig mossa el a habverőt. A habverő szétszedéséről és tisztításáról olvassa el a „Tisztítás” című részt (45. oldal).

KZ | Аэростат шайқаушысы – кеңестер мен ескертпелер

Сіз аэростат шайқаушысын крем шайқауға, жұмыртқа, жұмыртқа ағын, ерітпе пудингісін, майонезді және бисквитті тәтті нан шайқауға қолдансаңыз болады.

Аэростат шайқаушысын май немесе маргарин қосылған торт араластырмаларын шайқауға немесе қамыр илеуге қолданбаңыз. Бұл тәріздес жұмыстар үшін, илеуші қосымша бөлшектерін қолданыңыз (36-шы бетті қараңыз).

- Ішіне орнатылған қауіпсіздік бекітпесі: шар шайқаушысы тек блендер қақпағы мотор бөлігіне дұрыс орнатылғанда және қақпақ ыдысқа дұрыс орнатылғанда ғана жұмыс жасайды.
- Жұмыртқа ақтарын шайқағанда міндетті түрде табақтың және аэростат шайқаушысының кепкен екендігін және майлы емес екендігін тексеріңіз. Жұмыртқа ақтары бөлме температурасында болуы тиіс.
- Қолданып болған сайын міндетті түрде шар шайқаушысын тазалап алыңыз, Шар шайқаушысын тазалау үшін оны қалай ажырату керектігі жөніндегі нұсқауды «Тазалау» тармағында табасыз (45 бет).

LT | Apvalus plaktuvėlis – patarimai ir perspėjimai

Apvaliu plaktuvėliu galite išplakti grietinėle, kiaušinius, kiaušinių baltymus, tirpaus pudingo, majonezo ir biskvitinio pyrago mišinius.

Plaktuvėliu nenaudokite pyragų mišinius, kurių sudėtyje yra sviesto arba margarino, paruošti ar tešlai minkyti. Šiems darbams naudokite minkymo priedą (žr. 36 psl.).

- Integruota apsauginė spynelė: apvalus plaktuvėlis veikia tik tada, kai maišytuvo dangtelis tinkamai uždėtas ant variklio, o dangtis tinkamai uždėtas ant dubens.
- Prieš plakdami kiaušinių baltymus, patikrinkite, ar dubuo bei plaktuvėlis yra sausi ir nesutepti riebalais. Kiaušinių baltymai turėtų būti kambario temperatūros.



- Pasinaudojot apvaliu plaktuvėliu, visuomet jį nuplaukite. Skyriuje „Valymas“ (45 ppsl.) rasite nurodymus kaip apvalų plaktuvėlį išardyti, kad galėtumėte jį išvalyti.

LV | Putotājs - padomi un brīdinājumi

Putotāju var lietot, lai sakultu putokrējumu vai saputotu olas, olu baltumus, ātri pagatavojamus pudīņus, majonēzi un biskvītkūku mīklas.

Nelietojiet putotāju, lai pagatavotu kūku mīklas, kurās izmantots sviests vai margarīns, vai rauga mīklas mīcīšanai. Šīs darbības veiciet ar mīcīšanas piederumu (skatiet 36. lpp.).

- Iebūvēts drošības slēdzis: putotājs sāks darboties tikai tad, ja blendera vāks ir atbilstoši uzvietots uz motora nodalījuma un vāks ir atbilstoši uzvietots blīdai.
- Pirms olu baltumu putošanas pārliecinieties, ka blīda un putotājs ir sauss un nav taukains. Olu baltumiem jābūt istabas temperatūrā.
- Vienmēr pēc lietošanas nomazgājiet putotāju. Norādījumus par to, kā izjaukt putotāju, lai to nomazgātu, skatiet sadaļā ‘Tīrīšana’ (45. lpp.).

PL | Końcówka do ubijania piany — wskazówki i ostrzeżenia

Końcówki do ubijania piany można używać do ubijania śmietany, roztrzepywania jajek, ubijania białek, przygotowywania puddingu, majonezu oraz różnego rodzaju ciast biszkoptowych.

Końcówki do ubijania piany nie można używać do przygotowywania ciast zagniatanych z masłem lub margaryną ani do wyrabiania ciasta. Do tych czynności należy używać końcówki do wyrabiania ciasta (patrz str. 36).

- Wbudowana blokada bezpieczeństwa: końcówka do ubijania piany działa tylko wtedy, gdy nasadka blendera jest prawidłowo założona na części silnikowej, a pokrywka jest prawidłowo założona na pojemniku.

- Zanim zaczniesz ubijanie piany z białek upewnij się, że pojemnik i końcówka do ubijania piany są suche i niezatłuszczone. Białka jajek powinny mieć temperaturę pokojową.
- Zawsze po użyciu wyczyść końcówkę do ubijania piany. Instrukcje odłączania końcówki w celu jej umycia można znaleźć w rozdziale „Czyszczenie” (strona 45).

RO | Tel în formă de balon - sugestii și avertismente

Puteți folosi telul în formă de balon pentru a bate ouă, albușuri sau a prepara frișcă bătută, budinci instant, maioneză sau clătite.

Nu folosiți telul în formă de balon pentru prepararea aluaturilor pentru prăjituri cu unt sau margarină sau pentru a frământa cocă. Folosiți accesoriul de frământare pentru această operație (vezi pagina 36).

- Dispozitiv de siguranță încorporat: telul în formă de balon funcționează numai atunci când capacul blenderului este montat corect pe blocul motor și capacul este montat corect pe bol.
- Aveți grijă ca bolul și telul în formă de balon să fie curate și uscate când bateți albușuri. Albușurile trebuie să fie la temperatura camerei.
- Curățați întotdeauna telul în formă de balon după utilizare. Vezi capitolul Curățare (pagina 45) pentru instrucțiuni referitoare la demontarea telului pentru curățare.

RU | Круглая насадка для взбивания - советы и предостережения

Вы можете пользоваться круглой насадкой для взбивания сливок и яиц, сбивания яичных белков, быстрого приготовления пудинга, майонеза и бисквитной смеси.

Не следует использовать круглую насадку для взбивания для приготовления смесей для кексов, содержащих масло или маргарин, а также для приготовления замешивания теста. Для этих целей используйте насадку-тестомешалку (см. страницу 36).

يمكنك استعمال أداة الخفق في خفق الكريمة وبياض البيض والبييض والبودنج والمايونيز ومزيج الكعكات الاسفنجية.

لا تستخدمى أداة الخفق في تحضير خليط الكعك بالزبدة أو السمن الصناعي أو في العجن. استخدمى ملحق العجن في هذه المهمات (انظري صفحة ٣٦).

- قفل الأمان الداخلي: تعمل أداة الخفق فقط إذا كان غطاء الخلاط مركبًا بالشكل الملائم على وحدة الموتور وكان الغطاء مثبت بالشكل الملائم على الوعاء.
- تأكدي من جفاف الوعاء وأداة الخفق وخلوهما من الشحم عند خفق بياض البيض. يجب أن تكون درجة حرارة بياض البيض هي درجة حرارة الغرفة.
- احرصي دائمًا على تنظيف أداة الخفق بعد كل استخدام. اطلعي على قسم "التنظيف" (صفحة ٤٥) للتعرف على التعليمات الخاصة بكيفية فك أداة الخفق للتنظيف.

FA | هم زن بالونى – نکات و هشدارها

مى توانيد از هم زن بالونى براى زدن خامه و تخم مرغ، سفيد تخم مرغ، پودينگ فورى، مايونز و كيك اسفنجى استفاده كنيد.

ز هم زن بالونى براى آماده سازى خميرهاى كيك حاوى كره يا مارگارين يا ووز دادن خمير استفاده نكنيد. از لوازم ووز دادن براى اين كار استفاده نكنيد (به صفحه ٣٦ مراجعه كنيد).

- قفل ايمنى داخلى: هم زن بالونى هنگامى كار مى كند كه سرپوش هم زن بطرز صحيح روى واحد موتور نصب شده باشد و در هم بطرز صحيح روى كاسه قرار داده شده باشد.
- مطمئن شويد كه كاسه و هم زن بالونى هنگام زدن سفيد هائى تم مرغ خشك و عارى از چربى هستند. دماى سفيد هائى تخم مرغ بايد برابر با درجه حرارت اتاق باشد.
- هميشه هم زن بالونى را بعد از استفاده تميز كنيد. به بخش "تميز كردن" (صفحه ٤٥) براى دستورالعملهاى مربوط به روش جدا كردن هم زن بالونى جهت تميز كردن آن مراجعه كنيد.

тіста. З цієї метою використовуйте приладдя для змішування тіста (див. стор. 36).

- Вбудована система запобіжного блокування: об'ємний вінчик працює лише тоді, коли ковпак блендера встановлений належним чином на блок двигуна, а кришка надійно зафіксована на чаші.
- Перед тим, як збивати яєчні білки, перевірте, чи чаша та об'ємний вінчик сухі, чи на них немає жиру. Яєчні білки повинні бути кімнатної температури.
- Завжди чистіть об'ємний вінчик після використання. Вказівки про те, як можна зняти і почистити об'ємний вінчик, див. у розділі "Чищення" (стор. 45).

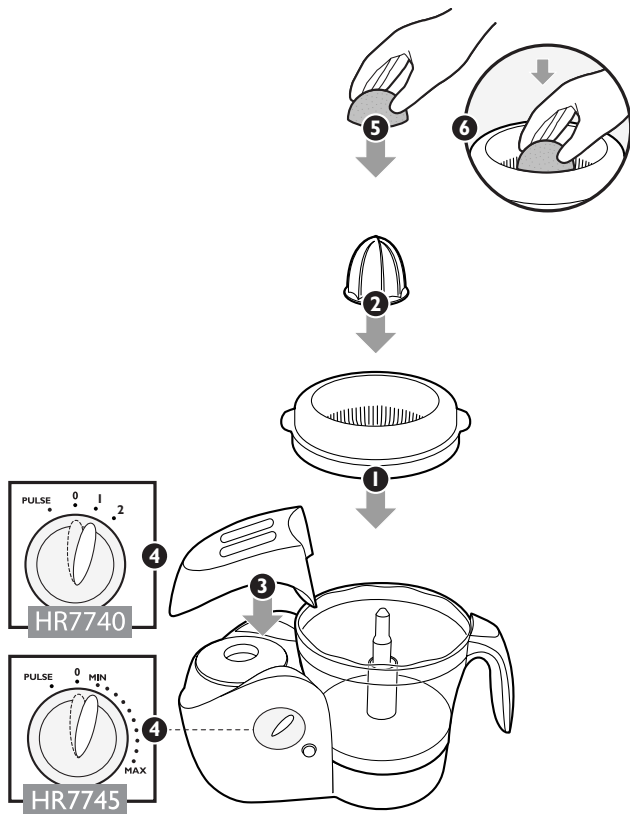

EN | Citrus press - tips and warnings

- Built-in safety lock: the citrus press only works when the blender cap is assembled properly on the motor unit and the cone is assembled properly in the sieve (see picture on page 53).
- If all parts have been assembled properly, the cone starts rotating as soon as you switch on the appliance and press the citrus fruit onto the cone. It stops rotating as soon as you remove the citrus fruit from the cone.

1 Set the control knob to a low speed setting.

2 Press the citrus fruit onto the cone.

Note: Stop pressing from time to time to remove the pulp from the sieve.
When you have finished pressing or when you want to remove the pulp, switch off the appliance and remove the bowl from the appliance with the sieve and cone on it.

BG | Цитрусова преса - съвети и предупреждения

- Вградена защитна блокировка: цитрусовата преса работи само когато капачката на пасатора е монтирана правилно върху задвижващия блок и конусът е монтиран правилно в цедката (вж. илюстрацията на стр. 53).
- Ако всички детайли са правилно монтирани, при включен уред конусът започва да се върти веднага с притискането на цитрусовия плод към конуса. Той веднага спира да се върти, когато отдалечите цитрусовия плод от конуса.

1 Завъртете регулиращия ключ в положение за бавни обороти.

2 Притиснете цитрусовия плод към конуса.

Забележка: Спирайте изцеждането от време на време, за да махнете кашата от цедката.

Когато свършите с изцеждането или когато искате да махнете кашата, изключете уреда и свалете от него купата с цедката и конуса на нея.



CS | Lis na citrusy - tipy a upozornění

- Zabudovaná bezpečnostní pojistka: Lis na citrusy funguje pouze za podmínek, je-li na motorové jednotce správně připevněn kryt mixéru a kužel nasazen na sítku (viz obrázek na str. 53).
- V případě, že jsou všechny součásti řádně složeny, začne se kužel otáčet, jakmile přístroj spustíte a začnete lisovat. Pokud ovoce od kužele odejmete, přestane se otáčet.

1 Ovládací knoflík nastavte na nízkou rychlost.

2 Citrusové plody přitlačte na kužel.

Poznámka: Občas přestaňte lisovat a odstraňte dužinu ze sítka.

Pokud jste skončili s lisováním nebo chcete-li odstranit dužinu, vypněte přístroj a vyjměte z něj nádobu s nasazeným sítkem a kuželem.

ET | Tsitrusypress: nõuanded ja hoiatused

- Sisseehitatus ohutuslüliti: tsitrusypress töötab ainult siis, kui mikserikate on korralikult mootoriseksioonile ja koonus on korralikult sõela kinnitatud (vt lk 53 pilti).
- Kui kõik osad on korralikult ühendatud, hakkab koonus niipea pöörlema, kui seadme sisse lülitate ja tsitrusvilja koonuse vastu surute. See hakkab pöörlemast niipea, kui tsitrusvilja koonuse küljest eemaldate.

1 Keerake juhtnupp väikese kiiruse seadistusele.

2 Vajutage tsitrusvili vastu koonust.

Märkus: Aeg-ajalt peatage vajutamise viljalihha sõelalt eemaldamiseks.

Kui olete vajutamise lõpetanud või soovite jäätmed eemaldada, lülitage seade välja ja võtke nõu koos sõela ja koonusega seadme küljest ära.

HR | Cjediljka za agrume - savjeti i upozorenja

- Ugrađeni sigurnosni mehanizam: Cjediljka za agrume radi samo kad je miješalica pravilno postavljena na jedinicu motora, a stožac pravilno postavljen na cjediljku (pogledajte sliku na str. 53).

- Ako su svi dijelovi pravilno sklopljeni stožac započinje rotaciju čim uključite aparat i pritisnete agrum na stožac. Rotacija se zaustavlja čim uklonite agrum sa stošca.

1 Regulator postavite na malu brzinu.

2 Agrum pritisnite na stožac.

Napomena: Povremeno prestanite pritiskati kako biste uklonili pulpu sa sita.
Kada završite cijedenje ili kad želite ukloniti pulpu, isključite aparat i odvojite zdjelu sa stošcem i sitom.

HU | Citrusprés - tanácsok és figyelmeztetések

- Beépített biztonsági zár: a citrusprés csak akkor működik, ha a robotgép fedele megfelelően illeszkedik a motoregységre, a tölcser pedig a szűrőre (lásd a képet a 53. oldalon).
- Ha minden alkatrész megfelelően a helyén van, a tölcser forogni kezd, amint bekapcsolja a készüléket, és a gyümölcsöt a tölcserre nyomja. Ha elveszi a gyümölcsöt a tölcseréről, a készülék abbahagyja a forgást.

1 Állítsa a kezelőgombot alacsony fordulatszám állásba.

2 A gyümölcsöt nyomja a tölcserre.

Megjegyzés: Időről-időre állítsa meg a műveletet, és vegye le a gyümölcshúst a szűrőről.

Ha befejezte a préselést, vagy el szeretné távolítani a gyümölcshúst, kapcsolja ki a készüléket, és vegye le a készülékről a tálat a szűrővel és a tölcserrel együtt.

KZ | Цитрус сыққыш – кеңестер мен ескертпелер

- Ішіне орнатылған қорғаныс бекітпесі: цитрус сыққыш тек блендер ққондырғысы мотор бөлігіне дұрыс орнатылғанда және конус торға дұрыс орнатылғанда ғана жұмыс жасайды (53 беттегі суретті көріңіз).
- Егер барлық бөлшектер дұрыс орнатылған болса, құралды тоққа қосқан бойда және цитрус жемісін конусқа итерсе бастаған

- Dacă toate componentele au fost montate corect, conul începe să se rotească de îndată ce porniți aparatul și apăsați fructul pe con. Acesta se oprește din rotire când ridicăți fructul de pe con.

1 Poziționați butonul de control la o setare pentru viteză redusă.

2 Apăsați fructul pe con.

Notă: Întrerupeți din când în când apăsarea pentru a îndepărta pulpa din sită.

După ce ați terminat de apăsare sau când doriți să eliminați pulpa, opriți aparatul și îndepărtați bolul din aparat cu strecurătoare și conul montate.

RU | Соковыжималка для citrusовых - советы и предостережения

- Встроенная блокировка: соковыжималка для citrusовых работает, только когда крышка блендера правильно установлена на блок электродвигателя, а конус правильно установлен в фильтре (см. рис. на стр. 53).
- Если все части собраны правильно, конус начнет вращаться сразу после включения прибора. Надавите citrusовым на конус. Вращение прекратится сразу после того, как вы уберете citrusовый с конуса.

1 С помощью регулятора установите низкую скорость.

2 Надавите citrusовым на конус.

Примечание. Время от времени прерывайте работу, чтобы удалить мякоть с фильтра.

Закончив выжимать сок или при необходимости очистить сито от мякоти, выключите прибор и снимите чашу вместе с ситом и конусом.

SK | Lis na citrusové plody - tipy a varovania

- Vstavané bezpečnostné uzamknutie: lis na citrusové plody funguje len v prípade, ak je správne nasadený kryt mixéra na pohonnej

jednotke a kužel je správne vložený v sitku (pozrite si obrázok na strane 53).

- Ak ste správne zmontovali všetky súčiastky, kužel sa začne otáčať, keď zapnete zariadenie a citrusový plod zatlačíte na kužel. Prestane sa otáčať hneď potom, čo citrusové ovocie zdvihnete z kužela.

1 Nastavte ovládací gombík na nízku rýchlosť.

2 Citrusové plody zatlačte na kužel.

Poznámka: Občas prestaňte tlačiť, aby ste mohli očistiť sitko od zachytenej dužiny.

Ak ste skončili odšťavovanie alebo ak chcete odstrániť dužinu, vypnite zariadenie a odpojte nádobu od zariadenia s nasadeným sitkom a kuželom.

SL | Ožemalnik citrusov - nasveti in opozorila

- Vgrajena varnostna ključavnica: ožemalnik citrusov deluje samo, če je pokrovček mešalnika pravilno nameščen na motorno enoto, stožec pa v sito (oglejte si sliko na strani 53).
- Če so vsi deli pravilno sestavljeni, se stožec začne vrteti takoj, ko vklopite aparat in sadež pritisnete na stožec. Ko sadež vzamete s stožca, se preneha vrteti.

1 Regulator nastavite na nižjo hitrost.

2 Sadež pritisnite na stožec.

Opomba: Občasno prekinite postopek, da iz sita odstranite tropine.

Ko končate s stiskanjem sadja, ali če želite odstraniti pulpo, aparat izklopite in iz njega odstranite posodo s sitom in stožcem.

SR | Cediljka za agrume - saveti i upozorenja

- Ugrađena sigurnosna brava: presa za agrume radi samo kada je poklopac ležišta blendera pravilno pričvršćen na motor, a kupa pravilno pričvršćena na sito (pogledajte sliku na strani 53).

- Ako su svi delovi pravilno pričvršćeni, kupa počinje da rotira čim uključite aparat i pritisnete citrusno voće na kupu. Rotacija prestaje čim uklonite voće sa kupe.

1 Okrenite regulator na postavku najmanje brzine.

2 Pritisnite citrusno voće na kupu.

Napomena: Povremeno prekinite ceđenje da biste mogli da uklonite voćnu pulpu sa sita.

Kada završite ceđenje ili kada želite da uklonite pulpu, isključite uređaj i skinite posudu zajedno sa sitom i kupom.

UK | Цитрус-прес - поради та попередження

- Вбудована система запобіжного блокування: цитрус-прес працює лише тоді, коли ковпак блендера надійно зафіксований на блоці двигуна, а конус встановлений у сіточку належним чином (див. мал. на стор. 53).
- Якщо усі частини було встановлено належним чином, конус починає повертатися одразу після увімкнення пристрою і притиснення до нього цитрусу. Як тільки Ви заберете цитрус із конуса, він перестане обертатися.

1 Встановіть регулятор у положення низької швидкості.

2 Пritisніть цитрус до конуса.

Примітка: Час від часу відпускайте фрукт, щоб видалити м'якоть зі сіточки.

Вичавивши увесь сік із цитрусу або щоб видалити м'якоть, вимкніть пристрій та зніміть чашу із ситом та конусом із пристрою.

AR | عصارة الموالج - نصائح وتنبیها

قفل الأمان الداخلي: لا يمكنك استخدام عصارة الموالج إلا بعد تركيب غطاء الخلاط بالشكل الملائم على وحدة الموتور وتركيب المخروط بالشكل الملائم في المصفاة (انظري الصورة في صفحة ٥٣).

إذا كانت جميع الأجزاء مركبة بالشكل الملائم، يبدأ المخروط في الدوران بمجرد تشغيل الجهاز ويتم عصر الموالج في المخروط. يتوقف عن الدوران بمجرد إزالة الموالج من المخروط.

1 اضبطي مفتاح التحكم على إعداد سرعة منخفض.

2 اضغطي ثمرة الموالج على المخروط.

ملاحظة: توقف عن الضغط من وقت لآخر لإزالة اللب من المصفاة.

عند الانتهاء من العصر أو إذا كنت ترغبين في إزالة اللب، أوقف تشغيل الجهاز وانزع الموالج من المصفاة والمخروط من الجهاز.

FA | پرس مرکبات - نکات و هشدارها

قفل ایمنی داخلی: پرس مرکبات فقط هنگامی کار می کند که سرپوش هم زن به نحو صحیح روی واحد موتور نصب شده باشد و مخروط به طرز صحیح روی صافی نصب شده باشد (به تصویر صفحه ٥٣ مراجعه کنید).

اگر تمامی قطعات بطور صحیح سوار شده باشند، مخروط به محض روشن شدن دستگاه و فشار داده شدن میوه در روی آن شروع به چرخش خواهد کرد. به محض اینکه میوه را از روی مخروط بردارید دستگاه متوقف می گردد.

1 دکمه کنترل را روی حالت سرعت کم قرار دهید.

2 میوه را روی مخروط فشار دهید.

توجه: هر از چند گاهی فشار را متوقف کنید تا تفاله را از صافی بردارید.

هنگامیکه فشار دادن به پایان رسید یا هنگامی که می خواهید تفاله را بردارید، دستگاه را خاموش کرده و کاسه و صافی همراه با مخروط روی آن را از دستگاه جدا کنید.

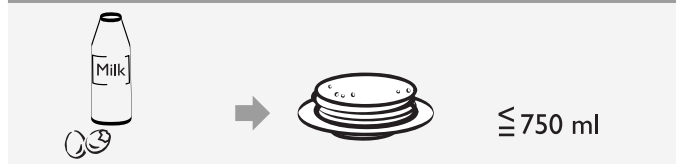
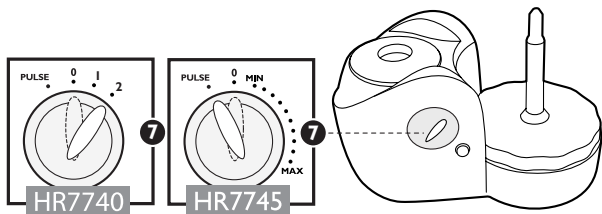
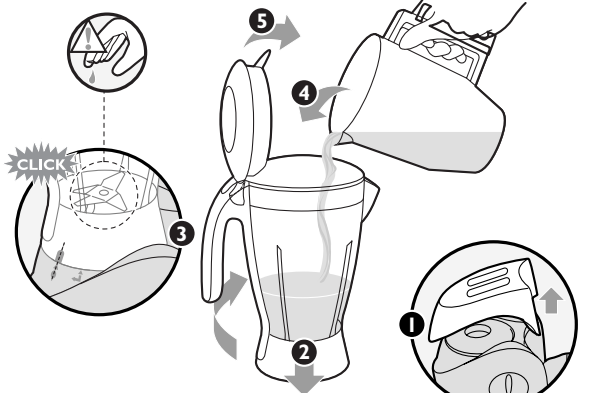
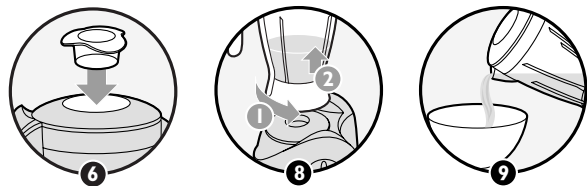

EN | Blender - tips and warnings

Always let the appliance cool down to room temperature after you have processed two batches.

Never open the lid when the blade rotates.

- Built-in safety lock: you can only use the blender when the rib on the blender jar is directly opposite the print on the motor unit.
- Do not exert too much pressure on the handle of the blender jar when you assemble or disassemble the jar.
- Never fill the blender jar with ingredients hotter than 80°C.
- To add liquid ingredients during processing, pour them into the blender jar through the hole in the lid.
- Pre-cut solid ingredients into smaller pieces before you process them.
- Soak dried ingredients, such as soy beans, before you process them.
- If you want to prepare a large quantity, process small batches of ingredients instead of a large quantity at once.
- Use cooked ingredients when you blend a soup.
- When you process a liquid that is hot or tends to foam (e.g. milk), do not put more than 1 litre in the blender jar to avoid spillage.
- If you are not satisfied with the result, switch off the appliance and stir the ingredients with a spatula. Remove some of the contents to process a smaller quantity or add some liquid.

If ingredients stick to the wall of the blender jar:

- 1** Switch off the appliance and unplug it.
- 2** Open the lid and use a spatula to remove the ingredients from the wall of the jar.
- 3** Keep the spatula at a safe distance of approx. 2cm from the blade.

Note: It is not possible to use the food processor bowl when the blender is attached to the motor unit.

BG | Пасатор - съвети и предупреждения

Винаги изчаквайте уреда да изстине до стайна температура след обработването на всеки две порции.

Никога не отваряйте капака, докато ножът се върти.

- Вградена защитна блокировка: можете да използвате пасатора само когато реброто на каната на пасатора е точно срещу белега на задвижващия блок.
- Не упражнявайте прекомерен натиск върху дръжката на каната на пасатора, когато я монтирате или демонтирате.
- Никога не сипвайте в каната на пасатора продукти, които са по-горещи от 80°C.
- За да добавите течни съставки по време на обработване, наливайте ги в каната на пасатора през отвора в капака.
- Нарязвайте предварително твърдите продукти на по-малки парчета, преди да ги обработвате.
- Накисвайте сушените продукти, като например соевите зърна, преди да ги обработвате.
- Ако искате да пригответе голямо количество, обработвайте малки порции продукти вместо голямо количество наведнъж.
- Когато пасирате супа, използвайте предварително термично обработени продукти.
- Когато обработвате течност, която е гореща или склонна към разпенване (напр. мляко), не наливайте повече от 1 литър в каната на пасатора, за да избегнете разплескване.
- Ако не сте доволни от резултата, изключете уреда и разбъркайте продуктите с лопатка. Махнете малко от съдържанието, за да обработите по-малко количество, или добавете малко течност.

Ако продуктите залепнат по стените на каната на пасатора:

- 1** Изключете уреда и изведете щепсела от контакта.
- 2** Отворете капака и използвайте лопатка, за да отстраните продуктите от стените на каната.



- 3** Дръжте лопатката на безопасно разстояние от около 2 см от ножа.

Забележка: Не е възможно да се използва купата на кухненския робот, когато пасаторът е закрепен към задвижващия блок.

CS | Mixér - tipy a upozornění

Po zpracování dvou dávek nechte přístroj vždy vychladnout na pokojovou teplotu, než budete pokračovat.

Nikdy neotvírejte víko, dokud se nůž točí.

- Vestavná bezpečnostní pojistka: mixér je možné použít pouze tehdy, je-li žebro na nádobě mixéru přímo naproti potisku na motorové jednotce.
- Při sestavování nebo rozebírání nádoby mixéru nevyvíjejte příliš velký tlak na rukojeť.
- Nikdy neplňte nádobu mixéru přísadami, které jsou teplejší než 80 °C.
- Chcete-li během zpracování přidat tekuté suroviny, nalijte je do nádoby mixéru otvorem ve víku.
- Pevné suroviny před zpracováním nakrájejte na menší kousky.
- Suché přísady, jako jsou například sojové boby, před zpracováním namočte.
- Pokud chcete připravovat velké množství, zpracovávejte raději menší dávky spíše než velké množství surovin najednou.
- Při mixování polévky používejte vařené suroviny.
- Pokud zpracováváte tekutinu, která je horká nebo která tvoří pěnu (např. mléko), nedávejte do nádoby více než 1 litr, aby se tekutina nerozliła.
- Pokud nejste s výsledkem spokojeni, vypněte přístroj a zamíchejte suroviny pomocí stěrky. Odeberte část surovin a zpracujte menší množství nebo přidejte trochu tekutiny.

V případě, že se potraviny přilepí na stěnu nádoby mixéru:

- 1** Vypněte přístroj a odpojte jej ze sítě.

- 2** Otevřete víko a pomocí stěrky odstraňte suroviny ze stěny nádoby.

- 3** Stěrku udržujte v bezpečné vzdálenosti přibližně 2 cm od nože.

Poznámka: Dbejte na to, že funkce pro zpracování potravin nelze používat, je-li mixér upevněn k motorové jednotce!

ET | Mikser - nõuanded ja hoiatused

Pärast kahe portsjoni töötlemist laske seade alati toatemperatuurini jahtuda.

Ärge kunagi avage kaant kui tera pöörleb.

- Sissemoniteeritud turvalukk: mikserit saab kasutada ainult siis, kui mikserikannu ääresakk on täpselt mootoril oleva tähise vastas.
- Ärge kannu külgepanemisel või äravõtmisel mikserikannu käepidet liiga tugevasti suruge.
- Ärge täitke kannmikserit toiduainetega, mis on kuumemad kui 80 °C.
- Töötlemise käigus lisage vedelaid koostisaineid mikserikannu kaanes oleva ava kaudu.
- Enne tahkete koostisainete töötlemist tükeldage need väikesteks tükkideks.
- Leotage kuivi toiduaineid, nagu nt sojaube enne töötlemist.
- Selle asemel et valmistada ühe korraga suur kogus, töödelge koostisaineid väikeste koguste kaupa.
- Supi segamiseks kasutage keedetud koostisaineid.
- Kuumade või vahtuminevate vedelike (nt piim) töötlemisel ärge pritsmete vältimiseks valage mikserikannu üle ühe liitri vedelikku.
- Kui te ei ole tulemusega rahul, lülitage seade välja ja segage toiduaineid spaatliga. Eemaldage osa sisust, et töödelda väiksemaid koduseid või valage natuke vedelikku juurde.

Kui mikserikannu külge on toiduained kinni jäänud, siis:

- 1** lülitage seade välja ja eemaldage toitejuhe seinakontaktist;

2 avage kaas ja kasutage kaabitsat, et toiduaineid kannu seintelt eemaldada.

3 Hoidke kaabitsat teradest ohutus, umbes 2 cm kaugusel.

Märkus: Köögikombaini nõu ei saa kasutada, kui mikser on mootoriseksiooniga ühendatud.

HR | Miješalica - savjeti i upozorenja

Kad obradite dvije serije, aparat obavezno ostavite da se ohladi do sobne temperature.

Nemojte nikada otvarati poklopac dok se rezač okreće.

- Ugrađeni sigurnosni mehanizam: miješalicu možete koristiti samo kada se utor na posudi miješalice nalazi točno nasuprot ispisane oznake na jedinici motora.
- Prilikom sastavljanja i rastavljanja posude nemojte previše pritiskati ručku posude miješalice.
- U posudu miješalice nikada nemojte stavljati sastojke čija je temperatura viša od 80°C.
- Kako biste dodali tekuće sastojke tijekom obrade, izlijte ih u vrč miješalice kroz otvor na poklopcu.
- Tvrdе sastojke prethodno izrežite na manje dijelove prije obrade.
- Prije obrade suhe namirnice namočite poput soje.
- Ako želite pripremiti velike količine, obrađujte više manjih serija sastojaka umjesto jedne velike količine.
- Kada miješate juhu koristite skuhane sastojke.
- Kad obrađujete tekuće sastojke koji su vrući ili se pjene (npr. mlijeko), nemojte stavljati više od 1 litre u vrč miješalice kako se sastojci ne bi prolili.
- Ako niste zadovoljni rezultatima, isključite aparat i promiješajte sastojke lopaticom. Izvadite dio sadržaja kako biste obradili manju količinu ili dodajte malo tekućine.

Ako se sastojci zalijepe za stjenku vrča miješalice:

1 Isključite aparat i izvucite kabel iz utičnice.

2 Otvorite poklopac i lopaticom odvojite sastojke od stjenke vrča.

3 Držite lopaticu na sigurnoj udaljenosti od rezača, pribl. 2 cm.

Napomena: Zdjela aparata za obradu hrane ne može se koristiti kad je na jedinicu motora postavljena miješalica.

HU | Turmix - tanácsok és figyelmeztetések

Az egyes adagok feldolgozása között várjon, míg a készülék szobahőmérsékletre hűl.

Ne nyissa fel a fedelet, ha a kés forog.

- Beépített biztonsági zár: a turmix csak akkor fog működni, ha a turmixkelyhen lévő bordázat a motoregységen található jelzéssel szemben áll.
- Össze- és szétszereléskor ne fejtsen ki túlságosan nagy nyomást a turmixkehely fogantyújára.
- Ne töltsön 80 °C-nál forróbb anyagot a turmixkehelybe.
- Turmixolás közben folyékony alapanyagot a turmixkehely fedélnyílásán keresztül adagolhat.
- Mielőtt szilárd alapanyagokat turmixolna, darabolja fel őket.
- Feldolgozás előtt áztassa be a száraz alapanyagokat (például a szójababot).
- Ha nagyobb mennyiséget kíván turmixolni, végezze kis adagokban.
- Leveskészítéskor főtt hozzávalókat alkalmazzon.
- Ha forró vagy habosodó folyadékot (pl. tej) kíván turmixolni, 1 liternél többet ne töltsön a turmixkehelybe, hogy elkerülje a kiforréskölést.
- Ha nem elégedett a végeredménnyel, kapcsolja ki a készüléket, és kenőlapát segítségével keverje össze az alapanyagokat. Vegyen ki belőle, és turmixoljon kisebb adagot, vagy adjon hozzá kevés folyadékot.

Ha a hozzávalók a turmixkehely falára ragadnak:

1 Kapcsolja ki a készüléket, és a csatlakozódugót húzza ki a fali aljzatból.



2 Nyissa fel a fedelet, és kenőlapát segítségével távolítsa el az alapananyagokat az edény faláról.

3 A kenőlapátot tartsa biztonságos távolságra (kb. 2 cm) a késektől.

Megjegyzés: A robotgép-munkátál nem használható, ha a turmixkehely a motoregységhez van illesztve.

KZ | Блендер – кеңестер мен ескертулер

Екі салымды өңдеп болған соң, құралды әрдайым бөлме температурасына дейін суытып алыңыз.

Алмас айналып тұрғанда қақпақты ашуға тиым салынады.

- Ішіне енгізілген қауіпсіздік бекітпе: сіз блендерді тек блендер банкісінің қабырғасы тікелей мотор бөлігіндегі белгіге қарсы қойылғанда ғана қолдана аласыз.
- Ыдысты жинағанда немесе бөлшектегенде блендер ыдысының сабына қатты салмақ түсірмеңіз.
- Блендер банкісіне 80°C -тан ыстық ингредиенттерді салмаңыз.
- Шайқау/турау барысында сұйық ингредиенттер қосқыңыз келсе, блендер банкісіне оларды қақпақтағы тесікшеден құйыңыз.
- Қатты ингредиенттерді турар/майдалар алдында кішкене кесектерге кесіп алыңыз.
- Соя атбас бұшақтары сияқты құрғақ ингредиенттерді фильтрге салар алдында, оларды суға салып жібітіп алыңыз.
- Егер сіз көп мөлшер дайындағыңыз келсе, онда бірден көп мөлшердегі ингредиенттерді салмай, кішкене мөлшерлі бөліктерге бөліп жасаңыз.
- Сорпа шайқағанда пісірілген ингредиенттер қолданыңыз.
- Тасып кетпес үшін, ыстық сұйықтықтарды немесе көбіктенетін ингредиенттерді (мәселен сүтті) шайқағанда, 1 литірден көп етіп блендер банкісіне құймаңыз.
- Егер сіз нәтижесімен қанағаттанбасаңыз, құралды сөндіріп, ингредиенттерді күрекшемен араластырыңыз. Кішкене бөлігін алып, аз мөлшерде жұмыс жасатыңыз немесе сұйықтық қосыңыз.

Егер ингредиенттер блендер банкісінің қабырғаларына жабысып қалса:

1 Құралды өшіріп, тоқтан суырыңыз.

2 Қақпағын ашып, күрекшенің көмегімен ингредиенттерді банкі қабырғасынан тазалаңыз.

3 Күрекшені алмастан қауіпсіз – шамамен 2 см. қашықтықта ұстаңыз.

Есте сақтаңыз: Блендер мотор бөлігіне орнатылған болса, тамақ өңдеуші табақты қолдану мүмкін емес.

LT | Maišytuvas – patarimai ir perspėjimai

Apdoroję dvi porcijas visada leiskite prietaisui atvėsti iki kambario temperatūros.

Niekada nenukelkite dangčio, kai sukasi peiliukai.

- Įmontuotas apsauginis užraktas: maišytuvu galite naudotis tik tada, kai maišytuvo ąsočio briaunelė yra tiesiai priešais žymę, esančią ant variklio.
- Uždėdami arba nuimdami ąsotį nespauskite ąsočio rankenos per stipriai.
- Niekada nedėkite į maišytuvo ąsotį produktų, karštesnių nei 80 °C.
- Jei darbo metu norite į maišytuvo ąsotį supilti skysčių, pilkite juos per angą dangtyje.
- Prieš apdorodami produktus, supjaustykite juos mažesniais gabalėliais.
- Prieš apdorodami džiovintus produktus, pvz., sojos pupeles, juos išmirkykite.
- Jei norite pagaminti didelį maisto kiekį, geriau produktus apdorokite mažais, o ne dideliais kiekiais vienu metu.
- Maišydami sriubą, naudokite išvirtus produktus.
- Jei maišote karštus arba putojančius skysčius (pvz., pieną), kad neišsitaškytų, į maišytuvo ąsotį pilkite ne daugiau kaip 1 litrą.

- Jei rezultatas jūs netenkina, išjunkite prietaisą ir produktus pamaišykite mentele. Truputį produktų išimkite, kad apdorotumėte mažesnių kiekių, arba įpilkite skysčio.

Jei produktai prilipo prie maišytuvo ašočio sienelės:

- 1 Prietaisą išjunkite ir atjunkite nuo maitinimo tinklo.
- 2 Atidarykite dangtį ir mentele pašalinkite produktus, prilipusius prie ašočio sienelių.
- 3 Mentele laikykite saugiu, maždaug 2 cm atstumu nuo peiliuko.

Pastaba: kai maišytuvą yra pritvirtintas prie variklio, neįmanoma naudoti virtuvės kombaino dubeniui.

LV | Blenderis - padomi un brīdinājumi

Vienmēr atdzesējiet ierīci līdz istabas temperatūrai pēc divu porciju produktu apstrādes.

Nekad neatveriet vāku, asmeņiem griežoties.

- Iebūvētais drošības slēdzis: blenderi var lietot tikai tad, ja blendera krūzes izvīzījums atrodas tieši pretī motora nodalījumam uzrakstam.
- Neizdariet pārāk lielu spiedienu uz blendera krūzes rokturi, kad to noņemat vai uzvietojat uz krūzes.
- Nekad nepiepildiet blendera krūku ar sastāvdaļām, kas ir karstākas par 80°C.
- Lai apstrādes laikā pievienotu šķidrums produktus, ielejiet tos blendera krūzē pa atveri vākā.
- Pirms apstrādājat cietus produktus, sagrieziet tos mazākos gabaliņos.
- Izmērcējiet kaltētus produktus, piemēram, sojas pupiņas, pirms to apstrādes.
- Lai sagatavotu lielu daudzumu ēdiena, apstrādājiet mazas produktu porcijas, nevis uzreiz lielu porciju.
- Jaucot blenderī zupu, izmantojiet apstrādātus produktus.
- Apstrādājot karstu vai putojošu šķidrumu (piemēram, pienu), nelejiet blendera krūzē vairāk par 1 litru, lai tas neizšļakstītos.

- Ja rezultāts jūs neapmierina, izslēdziet ierīci un apmaisiet produktus ar lāpstiņu, izņemiet daļu produktu, lai apstrādātu mazāku daudzumu, vai pievienojiet nedaudz šķidruma.

Ja produkti pielīp pie miksera blendera krūzes sienām:

- 1 Izslēdziet ierīci un atvienojiet to no elektrotīkla.
- 2 Atveriet vāku un ar lāpstiņu noņemiet produktus no krūzes sienaiņām.
- 3 Turiet lāpstiņu apmēram 2cm drošā attālumā no asmens.

Piezīme: levērojiet, ka virtuves kombaina bļodu nevar izmantot, ja blenderis ir pievienots motora nodalījumam.

PL | Blender — wskazówki i ostrzeżenia

Po zмикsowaniu kaźdych dwóch porcji składników i przed ponownym użyciem urządzenia odczekaj, aż ochłodzi się ono do temperatury pokojowej.

Nigdy nie otwieraj pokrywki, gdy ostrza się obracają.

- Wbudowana blokada bezpieczeństwa: blender można uruchomić jedynie wtedy, gdy występ na dzbanku blendera znajduje się dokładnie naprzeciw nadrukowi na części silnikowej.
- Nie naciskaj zbyt mocno na uchwyty dzbanka blendera podczas zakładania i zdejmowania dzbanka.
- Nie wolno wypełniać dzbanka składnikami o temperaturze wyższej niż 80°C.
- Aby dodać płynne składniki podczas miksovania, wlej je do dzbanka przez otwór w pokrywce.
- Potnij składniki stałe przeznaczone do miksovania na niezbyt duże kawałki.
- Namocz suche składniki (np. ziarna soi) przed ich zмикsowaniem.
- Jeśli chcesz przygotować większą ilość jedzenia lub napoju, podziel składniki na mniejsze porcje — nie przetwarzaj ich w całości za jednym razem.
- Do przecierania zupy używaj gotowanych produktów.



- W przypadku miksowania gorących lub pniących się płynów (np. mleka), nie wlewaj do dzbanka więcej niż jeden litr, aby uniknąć rozlania.
- Jeśli rezultaty nie są zadowolające, wyłącz urządzenie i przemieszaj składniki łopatką. Wyjmij część zawartości, aby miksować mniejszą ilość, albo dodaj trochę płynu.

Jeśli składniki przykleją się do ścianek dzbanka:

- 1 Wyłącz urządzenie i wyjmij jego wtyczkę z gniazdka elektrycznego.**
- 2 Otwórz pokrywkę i usuń składniki ze ścianek dzbanka blendera za pomocą łopatki.**
- 3 Trzymaj łopatkę w bezpiecznej odległości około 2 cm od ostrza.**

Uwaga: Nie można korzystać z pojemnika robota kuchennego, gdy na części silnikowej zamocowany jest blender.

RO | Blender - sugestii și avertismente

Lăsați întotdeauna aparatul să se răcească la temperatura camerei după ce procesați două șarje.

Nu deschideți niciodată capacul în timp ce lama se învârtește.

- Întrerupător de siguranță încorporat: puteți folosi blenderul numai când striația de pe vasul blenderului se află în dreptul reperului de pe blocul motor.
- Nu exercitați o presiune prea mare pe mânerul vasului blenderului când montați sau demontați vasul.
- Nu umpleți niciodată vasul blenderului cu ingrediente mai fierbinți de 80°C.
- Pentru a turna ingrediente lichide în timpul procesării, turnați-le în vasul blenderului prin orificiul din capac.
- Tăiați ingredientele solide în bucăți mai mici înainte de a le procesa.
- Muiati ingredientele uscate, cum ar fi boabele de soia, înainte de a le procesa.

- Dacă doriți să preparați o cantitate mare procesați, pe rând, cantități mici în loc să introduceți o cantitate mare o dată.
- Utilizați ingrediente preparate când pasați o supă.
- Dacă preparați un ingredient lichid fierbinte sau care face spumă (cum ar fi laptele), nu adăugați mai mult de 1 litru în vasul blenderului pentru a evita stropirea.
- Dacă nu sunteți mulțumit de rezultat, opriți aparatul și amestecați ingredientele cu o spatulă. Scoateți o parte din conținut pentru a procesa o cantitate mai mică sau adăugați puțin lichid.

Dacă se lipeșc ingredientele de pereții vasului blenderului:

- 1 Opriți aparatul și scoateți ștecherul din priză.**
- 2 Deschideți capacul și dezlipiți ingredientele de pe pereții bolului cu o spatulă.**
- 3 Țineți spatula la o distanță sigură de aproximativ 2 cm față de lamă.**

Notă: Nu puteți folosi funcțiile robotului dacă blenderul este montat pe blocul motor.

RU | Блендер - советы и предостережения

Обязательно дайте прибору остыть до комнатной температуры, после обработки двух порций.

Запрещается открывать крышку при вращающемся ноже.

- Встроенный блокиратор безопасности: блендер будет работать только в том случае, если ребро блендера расположено точно напротив отметки на блоке электродвигателя.
- При сборке или разборке кувшина блендера не прикладывайте слишком большое усилие к ручке кувшина блендера.
- Не помещайте в кувшин блендера ингредиенты, температура которых выше 80°C.
- Для того, чтобы добавить жидкие ингредиенты в процессе обработки продуктов, добавляйте их в кувшин блендера через отверстие в крышке.

- Прежде чем помещать в блендер твердые ингредиенты, нарежьте их на более мелкие кусочки.
- Намочите сухие ингредиенты, такие как бобы, прежде чем обработать их.
- Если вам требуется переработать большой объем продуктов, разделите его на небольшие порции, а не старайтесь переработать все продукты за один прием.
- При приготовлении супов используйте уже сваренные ингредиенты.
- При переработке горячих жидкостей или жидкостей, образующей пену (например, молока), не наливайте в кувшин блендера более 1 л жидкости во избежание расплескивания.
- Если вы не удовлетворены результатом обработки ингредиентов, выключите прибор и перемешайте ингредиенты лопаткой, извлеките часть содержимого для обработки меньшей порции или чтобы добавить немного жидкости.

Если ингредиенты прилипают к стенкам кувшина блендера:

- 1** Выключите прибор и отключите его от электросети.
- 2** Откройте крышку и очистите налипшие продукты со стенок кувшина с помощью лопатки.
- 3** Удерживайте лопатку на безопасном расстоянии от ножа, приблизительно в 2 см.

Примечание. Нельзя использовать функции кухонного комбайна, если на блок электродвигателя установлен кувшин блендера.

SK | Mixér – tipy a varovania

Po spracovaní dvoch dávok nechajte zariadenie schladit' na izbovú teplotu.

Кým čepele rotujú, nikdy neotvárajte veko.

- Zabudovaný bezpečnostný zámok: zariadenie uvediete do chodu, len ak sa výstupok na nádobe mixéra nachádza presne oproti označenému miestu na pohonnej jednotke.

- Keď nádobu skladáte alebo rozoberáte, na rukoväť nádoby mixéra nevyvíjajte príliš veľký tlak.
- Do nádoby mixéra vkladajte len suroviny, ktorých teplota nepresahuje 80 °C.
- Ak chcete do nádoby počas činnosti zariadenia pridať kvapalnú surovinu, použite na tento účel otvor vo veku nádoby.
- Pred spracovaním pokrájajte tuhé suroviny na menšie kúsky.
- Pred spracovaním suché prísady, napríklad sójové bôby, namočte.
- Ak chcete spracovať väčšie množstvo surovín, radšej spracujte niekoľko menších dávok, ako väčšie množstvo surovín naraz.
- Pri mixovaní polievky použite varené suroviny.
- Ak potrebujete spracovať horúcu kvapalinu alebo kvapalinu, ktorá pení (napr. mlieko), do nádoby nalejte maximálne 1 liter tejto kvapaliny, aby ste predišli jej rozliatiu.
- Ak s výsledkom nie ste spokojní, vypnite zariadenie a suroviny premiešajte vareškou. Časť obsahu nádoby vyberte, aby v nej zostalo menej surovín na spracovanie alebo pridajte trochu kvapaliny.

Ак са суrowины прылепя на стены nádoby mixéra:

- 1** Vypnite zariadenie a odpojte ho zo siete.
- 2** Otvorte veko a pomocou varešky odstráňte suroviny zo stien nádoby.
- 3** Varešku držte v bezpečnej vzdialenosti (asi 2 cm) od čepele.

Poznámka: Nádobu kuchynského robota nemôžete používať, ak je na pohonnej jednotke nasadený mixér.

SL | Mešalnik – nasveti in opozorila

Če ste obdelali dve količini, naj se aparat ohladi na sobno temperaturo.

Ko se rezilo vrti, pokrova ne odpirajte.



- Vgrajena varnostna ključavnica: mešalnik lahko uporabljate samo, ko je izbočena črta posode neposredno nasproti napisa na motorni enoti.
- Ko sestavljate ali razstavljate posodo mešalnika, ne pritiskajte premočno na njen ročaj.
- Posode ne polnite s sestavinami, katerih temperatura presega 80 °C.
- Tekočine lahko med obdelavo dodajate skozi odprtino v pokrovu posode.
- Trde sestavine pred obdelavo narežite na manjše koščke.
- Suhe sestavine, kot so soja zrna, pred obdelavo namočite.
- Večje količine sestavin obdelujte v več manjših količinah in ne vseh naenkrat.
- Pri mešanju juhe uporabite kuhane sestavine.
- Ko obdelujete tekočine, ki so vroče ali se rade penijo (npr. mleko), jih v posodo mešalnika ne nalijte več kot 1 liter; da preprečite razlivanje.
- Če z rezultatom niste zadovoljni, izklopite aparat, sestavine premešajte z lopatico, odstranite nekaj količine in obdelujte manjšo količino ali pa dodajte nekaj tekočine.

Če se sestavine prilepijo na stene posode:

- 1** Aparat izklopite in izključite.
- 2** Odprite pokrov in z lopatico odstranite sestavine s sten posode.
- 3** Lopatico držite na varni razdalji, približno 2 cm od rezila.

Opomba: Posode kuhinjskega strojčka ne morete uporabljati, če je na motorno enoto pritrjen mešalnik.

SR | Blender - saveti i upozorenja

Uvek ostavite aparat da se ohladi na sobnoj temperaturi pošto ste obradili dve mere namirnica.

Ne otvarajte poklopac dok se sečivo okreće.

- Ugrađena sigurnosna brava: možete da koristite blender samo kada se rebro na posudi blendera nalazi direktno nasuprot crtice na jedinici motora.
- Ne pritiskajte previše dršku bokala blendera dok sklapate ili rasklapate bokal.
- Bokal nemojte da punitte sastojcima koji su topliji od 80°C.
- Da biste dodali tečne sastojke tokom rada, sipajte ih u posudu blendera kroz otvor na poklopcu.
- Pre obrade, isecite čvrste sastojke na manje komade.
- Suve sastojke, na primer zrna soje, pre obrade potopite u vodu.
- Ako želite da pripremite veliku količinu, preradite više manjih celina umesto velike količine odjednom.
- Kada miksujete supu, koristite samo obarene sastojke.
- Kada prerađujete tečnost koja je vrela ili stvara penu (npr. mleko), nemojte staviti više od 1 litra u posudu blendera, da biste izbegli prelivanje.
- Ako niste zadovoljni rezultatom, isključite uređaj i promešajte sastojke lopaticom, uklonite deo sastojaka da biste radili s manjom količinom ili dodajte nešto tečnosti.

Ako se sastojci zalepe za zid posude blendera:

- 1** Isključite uređaj i izvucite kabl iz struje.
- 2** Otvorite poklopac i lopaticom uklonite sastojke sa zidova posude.
- 3** Držite lopaticu na sigurnom rastojanju od pribl. 2 cm od sečiva.

Napomena: Imajte u vidu da nije moguće koristiti posudu multipraktika dok je blender pričvršćen na jedinicu motora.

UK | Блендер - поради та попередження

Залишайте пристрій охолонути до кімнатної температури після двох оброблених порцій.

Ніколи не відкривайте кришку, коли ніж повертається.

- Вбудована система запобіжного блокування: блендер можна використовувати лише тоді, коли виступ на глекові блендера знаходиться навпроти позначки на блоці двигуна.
- Не тисніть занадто сильно на ручку глека блендера, встановлюючи чи знімаючи глек.
- Ніколи не наповнюйте глек блендера продуктами, температура яких перевищує 80°C.
- Щоб під час обробки додати рідкі продукти, наливайте їх до глека блендера через отвір у кришці.
- Перед обробкою попередньо наріжте тверді продукти на маленькі шматки.
- Перед тим, як обробляти сухі продукти, наприклад, соєві боби, замочить їх.
- Щоб обробити велику кількість продуктів, подавайте їх малими порціями, а не все одразу.
- Змішуючи суп, використовуйте приготовані продукти.
- Обробляючи рідину, яка є гарячою або може пінітися (наприклад, молоко), не наливайте у глек блендера більше 1 л, щоб рідина не виліталася.
- Якщо ви не задоволені результатом, вимкніть пристрій і помішайте продукти лопаткою. Видаліть частину продуктів, щоб обробити меншу кількість, або додайте трохи рідини.

Якщо продукти прилипають до чаші блендера:

- 1** Вимкніть пристрій і витягніть шнур із розетки.
- 2** Відкрийте кришку і за допомогою лопатки видаліть продукти зі стінок глека.
- 3** Тримайте лопатку на безпечній відстані від ножа (приблизно 2 см).

Примітка: Якщо на блок двигуна встановлений блендер, неможливо використовувати чашу кухонного комбайна.



حرصي دائماً على ترك الجهاز حتى يبرد بعد كل عمليتين تحضير لتصل درجة حرارته لنفس مستوى درجة حرارة الغرفة.

لا تفتحي الغطاء أبداً أثناء دوران الشفرات.

- قفل الأمان الداخلي: يمكنك استخدام الخلاط فقط عندما يكون الضلع الموجود على وعاء الخلاط في الاتجاه المقابل للمصق الموجود على وحدة الموتور مباشرة.
 - لا تضغطي بقوة على مقبض وعاء الخلاط عند تركيب أو فك الوعاء.
 - لا تملئي وعاء الخلاط بأي مكونات تزيد درجة حرارتها عن ٨٠ درجة مئوية.
 - لإضافة المكونات السائلة أثناء التحضير، قومي بصيها في وعاء الخلاط من خلال الفتحة الموجودة في الغطاء.
 - قطعي المكونات الناعقة إلى قطع صغيرة قبل تحضيرها.
 - انقعي المكونات المجففة، مثل فول الصويا، قبل تحضيرها.
 - إذا أردت تحضير كمية كبيرة، قومي بتحضير المكونات على دفعات صغيرة بدلاً من تحضير كمية كبيرة دفعة واحدة.
 - استخدمي المكونات المظوية عند خلط الحساء.
 - إذا كنت ترغبين في تحضير مكونات سائلة ساخنة أو تنتج عنها رغوة (مثل الحليب)، لا تضعي أكثر من لتر واحد في وعاء الخلاط لتجنب الانسكاب.
 - إذا كانت النتيجة غير مرضية، أوقف تشغيل الجهاز وحركي المكونات باستخدام ملعقة. أخرجي بعض المحتويات لتحضير كمية أقل أو أضيفي بعض السائل.
- إذا علقت المكونات بجدار وعاء الخلاط:

١ أوقف تشغيل الجهاز وافصله عن الكهرباء.

٢ افتحي الغطاء واستخدمي ملعقة لإخراج المكونات من جدار الوعاء.

٣ احتفظي بالملعقة على بعد مسافة أمثلة تبليغ حوالي ٢ سم من الشفرات.

ملاحظة: لا يمكن استخدام وعاء جهاز تحضير الطعام عندما يكون الخلاط مثبتاً بوحدة الموتور.

همیشه بعد از آماده کردن دو دسته از مواد، اجازه دهید تا دستگاه تا حد درجه حرارت اتاق خنک شود.

میرکز در را هنگامی که تیغه در حال چرخش است باز نکنید.

- قفل ایمنی داخلی: شما فقط زمانی می توانید از هم زن استفاده کنید که لبه روی پارچ هم زن مستقیماً روبروی برچسب موجود روی واحد موتور قرار گرفته باشد.
- هنگام سوار کردن یا باز کردن پارچ هم زن، فشار بیش از حد روی دسته آن وارد نکنید.
- هرگز پارچ هم زن را از موادی که داغتر از ٨٠ درجه سانتی گراد باشد پر نکنید.
- برای افزودن مواد غذایی در حین فرآوری، آنها را از طریق سوراخ روی در پارچ هم زن بریزید.
- مواد غذایی سفت را قبل از فرآوری، از پیش به قطعات کوچک برش زنید.
- مواد خشک مانند سویا را قبل از قرار دادن در دستگاه بخیسانید.
- اگر می خواهید مقدار زیادی مواد غذایی را آماده کنید، دسته های کوچک مواد غذایی را بجای مقدار زیاد در یک نوبت استفاده کنید.
- هنگام هم زدن سوپ از مواد غذایی پخته شده استفاده کنید.
- هنگام فرآوری مایع که داغ بوده یا ممکن است کف کند (مانند شیر)، برای جلوگیری از سر رقتن پارچ هم زن را بیشتر از ١ لیتر پر نکنید.
- اگر از نتیجه بدست آمده راضی نمی باشید، دستگاه را خاموش کرده و مواد را با یک کاردک هم بزنید. برخی از مواد برای فرآوری مقدار کمتر بردارید یا قدری مایع اضافه کنید.
- گر مواد غذایی به دیواره پارچ هم زن چسبید، موارد زیر را انجام دهید:

١ دستگاه را خاموش کنید و دوشاخه را از پریز خارج کنید.

٢ در را باز کنید و از یک کاردک برای جدا کردن مواد از دیواره پارچ استفاده کنید.

٣ کاردک را در فاصله ایمنی به مقدار ٢ سانتی متر از تیغه نگاه دارید.

توجه: استفاده از کاسه غذا ساز در زمانی که هم زن به واحد موتور وصل شده است، امکان پذیر نیست!

EN	Soft fruits
BG	Мекѝ плодове
CS	Měkké ovoce
ET	Pehmed puuviljad
HR	Meko voće
HU	Puha gyümölcsök
LT	Minkšti vaisiai
LV	Mīksti augļi
PL	Owoce miękkie
RO	Fructe moi
RU	Мягкие фрукты
SK	Mäkké ovocie
SL	Mehko sadje
SR	Meko voće
UK	М'які фрукти
AR	فواكه لينة
FA	میوه های نرم

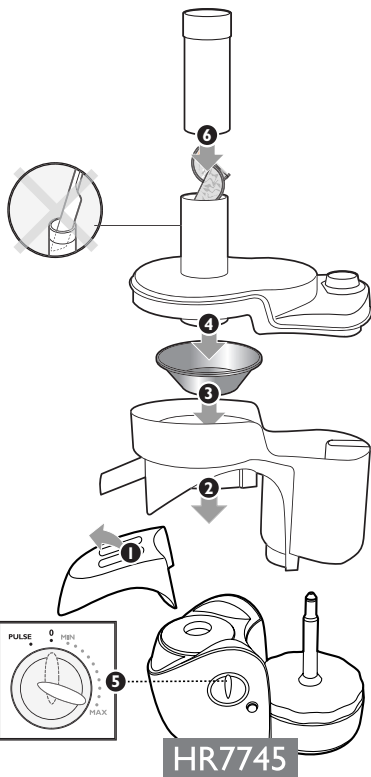

EN | Juicer - tips and warnings

Never insert your hand or another object (e.g. a fork, knife, spoon or spatula) into the feed tube. Only use the pusher supplied with the appliance for this purpose. Wait until the sieve has completely stopped rotating before you remove the lid.

- Always switch the appliance on before putting the fruit in the juicer.
 - Do not use the juicer if the sieve is damaged.
 - Built-in safety lock: the juicer will only function if all parts have all been assembled correctly.
- **Before using the juicer:**
- cut carrots, white radish etc.
 - peel citrus fruits, pineapples, melons, etc.
 - stone cherries, plums, apricots, peaches, etc.

BG | Сокоизстисквачка - съвети и предупреждения

Никога не бъркайте в улея за подаване с ръка или с друг предмет (напр. вилица, нож, лъжица или лопатка). За тази цел трябва да се използва само тласкачът, приложен към уреда. Преди да отворите капака, изчакайте, докато ситото спре напълно да се върти.

- Винаги включвайте уреда, преди да слагате плодовете в сокоизстисквачката.
 - Не използвайте сокоизстисквачката, ако цедката е повредена.
 - Вградена защитна блокировка: сокоизстисквачката ще работи само, ако всички части са правилно монтирани.
- **Преди да използвате сокоизстисквачката:**
- нарязвайте морковите, репите и др.
 - обелвайте цитрусовите плодове, ананасите, пъпешите и др.
 - изваждайте костилките на череши, сливи, кайсии, праскови и др.

CS | Odšťavňovač - tipy a upozornění

Do plnicí trubice nikdy nevkládejte ruku ani jiné předměty (např. vidličku, nůž, lžici nebo sítěku). K tomuto účelu použijte pouze



пѣчоваѭ, кетрѣй је додѡвѡн сполу с прѣстројем. Прѣд сејмутѣм вѣка выѭкејте, неѭ се сѣтко ѹплнѣ застѡвѣ.

- Прѣд влоѭенѣм овоце до одѣшт'авнѡваѭе вѣдѣ прѣстрој выпнѣте.
- Одѣшт'авнѡваѭ непуѡуѭивѣјте, је-ли сѣтко поѣкозѣненѣ.
- Вѣставѣнѡ безпѣѭностнѣи појѣстѭка: одѣшт'авнѡваѭ бѡде фунѡовѡт пуѡзе теѭдѣ, поѭуд јсоу вѣсѭечнѣ дѣлу спрѡвнѣ сеѣставѣну.

► Прѣд пуѡуѭитѣм одѣшт'авнѡваѭе:

- накрѡјѣјте мрѭкев, бѣлуу рѣдѭкев апод.
- олуѡејте цѣтрусѣ, анѡнас, мелѡунѣ апод.
- одѡеѭкујте трѣшнѣ, ѣвѣстѭкѣ, мѣрунѭкѣ, бросѭкевѣ апод.

ET | Mahlapress: нѡуѡanded ја hoiatused

Ѐрге sisestage oma kѡtt vѡi esemeid (nt kahvel, nuga, lusikas vѡi pannilabidas) sisestustorusse. Kasutage selleks ainult kaasasolevat tѡukurit. Oodake enne kaane eemaldamist, kuni sѡel on pѡorlemise tѡielikul tѡepetanud.

- Enne puuviljade lisamist mahlapressi lѡlitage seade sisse.
- Ѐрге kasutage mahlapressi, kui sѡel on vigastatud.
- Sissemonteeritud turvalukk: mahlapress tѡѡtab ainult siis, kui kѡik osad on ѡigesti kinnitatud.

► Enne mahlapressi kasutamist:

- tѡukeldage porgandid, redised jms
- koorige tsitruselised, ananassid, melonid jms
- kirssidest, ploomidest, aprikoosidest, vѡirsikutest jм vѡtke kivid vѡlja.

HR | Sokovnik - savjeti i upozorenja

U cijev za umetanje nikada nemojte stavljati ruku ili neki predmet (npr. vilicu, noѭ, ѭlicu ili lopaticu). U tu svrhu koristite iskljuѭivo potiskivaѭ isporuѭen s aparatom. Prije uklanjanja poklopca priѭekajte da se sito potpuno zaustavi.

- Obavezno ukljuѭcite aparat prije umetanja voѭa u sokovnik.
- Sokovnik nemojte koristiti ako je sito oѣteѭeno.

- Ugrađeni sigurnosni mehanizam: sokovnik ѭe raditi samo ako su svi dijelovi pravilno priѭvrѣeni.
- **Prije koriѣtenja sokovnika:**
- nareѭite mrѭke, bijele rotke itd.
- ogulite agrume, ananas, dinje itd.
- izvadite koѣtice iz treѣanja, ѣljiva, marelica, breskvi itd.

HU | Gyѡmѡlcscentrifuga – tanѡcsok ѣs figyelmeztetѣsek

Ne tegye be a kezѣt vagy bѡrmilyen mѡs tѡrgyat (villѡt, kѣst, kanalat, lapѡtот stb.) az adagolѡcsѡbe. Kizѡrѡlag a kѣszѡlѣkhez mellѣkelt nyomѡrudat hasznѡlja erre a cѣlra. A fedѣl eltѡvolѣtѡsa elѡtt vѡrja meg, amѣg a sѭzѡrѡ teljesen leѡll.

- Mielѡtt a gyѡmѡlcsѡt a gyѡmѡlcscentrifuga bѡa helyeznѣ, kapcsolja be a kѣszѡlѣket.
- Sѣrѡlt sѭzѡrѡvel ne hasznѡlja a kѣszѡlѣket.
- Beѣptett biztonsѡgѣi zѡr: a gyѡmѡlcscentrifuga csak akkor mѡkѡdik, ha minden alkotѡeleme a helyѣn van.
- **A gyѡmѡlcscentrifuga hasznѡlata elѡtt:**
- darabolja fel a rѣpѡt, retket stb.
- hѡmozza fel a cѣtrusfѣlѣket, az ananѡszt, a dinnyѣt stb.
- magozza ki a cseresznyѣt, szilvѡt, sѡrgabarackot, ѡszibarackot stb.

KZ | Шѣырын сыѭқыш – кеѭестер мен ескертпелер

Тағамдарды салатын кернейге қолыңызды, немесе басқа (мѣселен, шанышқы, пышак, қасық немесе кѡрекше тѣрізді) заттарды салуға болмайды. Бұл мақсатпен тек қосымша берѣлген итергѣшті ғана қолданыңыз. Қақақты алар алдында айналмалы тор толығымен тоқтағанша кѡтѣізі.

- Шѣырын сыѭқышқа жеміс жидек салар алдында құралды мѣнетті тѡрде сѣндіріңіз.
- Егер айналмалы ірі елек зақымдалған болса, құралмен қолданбаңыз.

- Ішіне орнатылған қауіпсіздік бекітпесі: Шырын сыққыш тек барлық бөлшектері дұрыс жиналған болса ғана жұмыс жасайды.

Шырын сыққышты қолданар алдында:

- Сәбізді, ақ шалғамды және басқаларын тураңыз
- Цитрусты жемістердің, анонастың, қауынның және т.б. қабығын аршыңыз.
- Шиелердің, өріктің, сары өріктің, персіктің сүйектерін алыңыз.

LT | Sulčiaspaudė – patarimai ir perspėjimai

Niekada nekiškite rankos ar kito daikto (pvz., šakutės, peilio, šaukšto ar mentelės) į padavimo vamzdį. Šiam tikslui naudojamas tik stūmiklis, esantis prietaiso rinkinyje. Prieš nuimdami dangtį, palaukite, kol sietelis visiškai nustos sukęsis.

- Prieš įdėdami vaisius į sulčiaspaudė, visuomet įjunkite prietaisą.
- Nesinaudokite sulčiaspaude, jei sietelis yra pažeistas.
- Integruota apsauginė spynelė: sulčiaspaudė veiks tik tada, jei visos dalys bus tinkamai surinktos.

➤ Prieš naudodamiesi sulčiaspaude:

- supjaustykite morkas, baltuosius ridikėlius ir t.t.
- nulupkite citrusinius vaisius, ananasus, melionus ir t.t.
- išimkite kauliukus iš vyšnių, slyvų, abrikosų, persikų ir t.t.

LV | Sulu spiede - padomi un brīdinājumi

Nekad neievietojiet roku vai citu priekšmetu (piem., dakšiņu, nazi, karoti vai lāpstiņu) padevējcaurulē. Šim nolūkam, izmantojiet tikai ar ierīci komplektā esoši spiedni. Nogaidiet, kamēr sietīnš vairs nerotē, un tikai tad noņemiet vāku.

- Vienmēr ieslēdziet ierīci, pirms ievietojat augļus sulu spiedē.
- Nelietojiet sulu spiedi, ja siets ir bojāts.
- Iebūvētais drošības slēdzis: sulu spiede darbojas tikai tad, ja visas detaļas ir saliktas pareizi.

➤ Pirms sulu spiedes lietošanas:

- sagrieziet burkānus, balto redīsu u. c.
- nomizojiet citrusaugļus, ananāsus, melones u. c.

- izņemiet kauliņus no ķiršiem, plūmēm, aprikozēm, persikiem u. c.

PL | Sokowirówka — wskazówki i ostrzeżenia

Nie wkładaj ręki ani żadnych przedmiotów (np. widelca, noża, łyżki lub łopatkę) do otworu na produkty. Do popychania produktów użyj popychacza. Poczekaaj aż sitko całkowicie się zatrzyma i zdejmij pokrywkę.

- Zawsze wyłączaj urządzenie przed włożeniem owoców.
- Nie używaj sokowirówki z uszkodzonym wirującym sitkiem.
- Wbudowana blokada bezpieczeństwa: sokowirówka będzie działała jedynie wtedy, gdy wszystkie części będą prawidłowo złożone.

➤ Przed użyciem sokowirówki:

- potnij marchewki, białą rzodkiew itp.,
- obierz owoce cytrusowe, ananasy, melony itp.,
- wypestkuj wiśnie, śliwki, morele, brzoskwinie itp.

RO | Storcător - sugestii și avertismente

Nu introduceți niciodată mâna sau un alt obiect (de exemplu o furculiță, un cuțit, o lingură sau o spatulă) în tubul de alimentare. Folosiți numai împingătorul furnizat în acest scop împreună cu aparatul. Așteptați oprirea completă a rotației sitei înainte de a scoate capacul.

- Porniți întotdeauna aparatul înainte de a pune fructele în storcător.
- Nu folosiți storcătorul dacă sita rotativă este deteriorată.
- Întrerupător de siguranță încorporat: storcătorul va funcționa doar dacă ați montat corect toate componentele.

➤ Înainte de utilizarea storcătorului:

- tăiați morcovii, păstârnacul etc.
- decojiți citricele, ananasul, pepenii etc.
- scoateți sămburii din cireșe, prune, caise, piersici etc.



RU | Соковыжималка - советы и предостережения

Не допускайте попадания рук или посторонних предметов (например, ножа, ложки или лопаточки) в загрузочное отверстие. Используйте только толкатель. Дождитесь окончания вращения сита, прежде чем открывать крышку.

- Обязательно включайте прибор до того, как поместить фрукты в соковыжималку.
- Запрещается пользоваться соковыжималкой с поврежденным ситом.
- Встроенный блокиратор безопасности: соковыжималка будет работать только в том случае, если все детали правильно установлены.
- ▶ **Прежде чем начать пользоваться соковыжималкой:**
 - порежьте морковь, белую редьку и т.д.
 - снимите кожуру с цитрусовых, ананасов, дынь и т.д.
 - выньте косточки из вишен, слив, абрикосов, персиков, и т.д.

SK | Odšťavovač - typy a varovania

Do dávkovacej trubice nikdy nesiahajte prstami ani žiadnymi predmetmi (napr. vidličkou, nožom, lyžičkou alebo vareškou). Na tento účel používajte výlučne piest dodaný so zariadením. Pred odstránením veľa počkajte, kým sa rotujúce sitko úplne nezastaví.

- Vždy najskôr spustíte odšťavovač, a až potom doň vložte ovocie.
- Ak je sitko poškodené, odšťavovač nepoužívajte.
- Zabudovaný bezpečnostný zámok: odšťavovač bude pracovať, len ak sú všetky súčasti riadne nasadené.
- ▶ **Pred použitím odšťavovača:**
 - mrkvu, redkovku atď. pokrájajte
 - citrusy, ananás, melón atď. ošúpte
 - čerešne, slivky, marhule, broskyne atď. odkôstkujte

SL | Sokovnik – nasveti in opozorila

V prostor za polnjenje ne posegajte z roko ali drugimi predmeti (na primer vilicami, nožem, žlico ali lopatico). Za to uporabljajte samo priloženo potiskalo. Preden odstranite pokrov, počakajte, da se sito popolnoma ustavi.

- Vklonite aparat, preden sadje vstavite v sokovnik.
- Sokovnika ne uporabljajte, če je sito poškodovano.
- Vgrajena varnostna ključavnica: sokovnik bo deloval samo, če so vsi deli pravilno nameščeni.
- ▶ **Pred uporabo sokovnika:**
 - razrežite korenje, redkev, itd.
 - olupite citrusce, ananas, melone, itd.
 - razkoščičite češnje, slive, marelice, breskve, itd.

SR | Sokovnik - saveti i upozorenja

Nikada ne gurajte ruke ili objekte (npr. viljuška, nož, kašika ili lopatica) u cev za punjenje. Za ovu namenu upotrebljavajte isključivo potiskivač koji ste dobili sa aparatom. Prije uklanjanja poklopca sačekajte da se sito potpuno zaustavi.

- Uvek ukljućite uređaj pre nego što stavite voće u sokovnik.
- Nemojte koristiti sokovnik ako je sito oštećeno.
- Ugrađena sigurnosna brava: sokovnik će funkcionisati samo ukoliko su svi delovi montirani ispravno.
- ▶ **Pre upotrebe sokovnika:**
 - isecite šargarepu, rotkvice itd.
 - oljuštite južno voće, ananas, dinje itd.
 - izvadite košćice trešanja, šljiva, kajsija, bresaka itd.

UK | Соковижималка - поради та попередження

Ніколи не встромляйте руки чи інші об'єкти (наприклад, вилку, ніж, ложку чи лопатку) в отвір подачі. Для цього використовуйте штовхач, який входить у комплект пристрою. Перед тим, як зняти кришку, почекайте, поки поворотне сито повністю не зупиниться.

AR | العصارة – نصائح وتنبهات

لا تضعي يدك أو أي شيء آخر (مثل الشوكة أو السكين أو الملعقة أو الملعقة الصغيرة) في أنبوب التغذية. فقط استخدمي الضاغطة المزودة مع الجهاز في هذا الغرض. انتظر حتى تتوقف المصفاة عن الدوران تمامًا قبل فك الغطاء.

- Завжди вмикайте пристрій перед тим, як класти фрукти у соковижималку.
- Не використовуйте соковижималку, якщо сито пошкоджене.
- Вбудована система запобіжного блокування: соковижималка працюватиме лише тоді, коли всі частини будуть правильно закріплені.

▶ **Перед тим, як використовувати соковижималку:**

- наріжте моркву, редьку та ін.
- почистіть апельсини, ананаси, дині та ін.
- повиймайте кісточки з вишень, слив, абрикосів, персиків тощо.

- احرصي دائماً على إيقاف تشغيل الجهاز قبل وضع الفاكهة في العصارة.
- لا تستخدمي العصارة اذا كانت المصفاة تالفة.
- قفل الأمان الداخلي: لن تعمل العصارة إلى بعد تركيب جميع الأجزاء بالشكل الصحيح.
- ▶ قبل استعمال العصارة:
- قطعي الجزر والفجل الأبيض، الخ.
- قشري الفاكهة الحمضية والأناناس والشمام، الخ.
- إهرسي الكرز والخوخ والمشمش والدراقن، الخ.













FA | آب میوه گیری – نکات و هشدارها

هرگز دست خود و یا شيء دیگری را در لوله تغذیه وارد نکنید (مانند چنگال، کارد، فاشق یا کاربرد). فقط از فشار دهنده ارائه شده با دستگاه برای این کار استفاده کنید. قبل از برداشتن در دستگاه صبر کنید تا صافی کاملاً از حرکت باز ایستد.

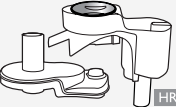
- همیشه دستگاه را قبل از قرار دادن میوه در آب میوه گیری، روشن کنید.
- از آب میوه گیری هنگامی که صافی آن صدمه دیده است استفاده نکنید.
- قفل ایمنی داخلی: آب میوه گیری فقط در زمانی عمل خواهد کرد که تمامی قطعات به روش صحیح سوار شده باشند.
- ▶ قبل از استفاده از آب میوه گیری موارد زیر را انجام دهید:
- هویجها، تربچه سفید و سایر موارد مشابه را برش بزنید.
- مرکبات، آناناس، خربزه و سایر موارد مشابه را پوست بگیرید.
- هسته گیلاس، آلو، زرد آلو، هلو و سایر مورد مشابه را جدا کنید.





			
	✓	✓	
 <small>HR7745</small>	✓	✓	
	✓	✓	
	✓	✓	
 <small>HR7745</small>	✓	✓	
	✓	✓	
	✓	✓	
			✓

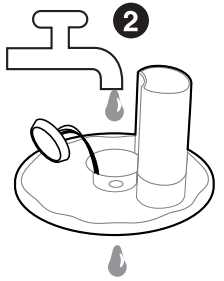
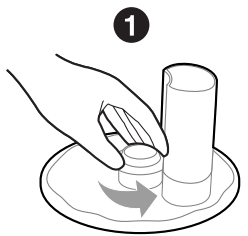
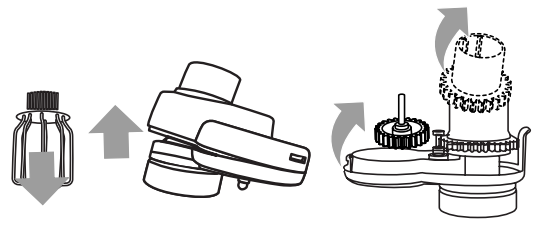

EN | Cleaning

- Always unplug the appliance before you remove accessories or clean the motor unit.
- To clean the Click & Go button, unscrew it by turning it anticlockwise. Clean the lid in the dishwasher or let it soak in warm water with some washing-up liquid for a while and then rinse it under the tap with fresh water. If the Click & Go button is still dirty after cleaning in the dishwasher, clean it in the dishwasher a second time.
- You can quickly and easily pre-clean the food processor bowl and blender jar with the CLEAN button. Simply add some water and washing-up liquid to the dirty bowl or jar and secure the lid. Then use the CLEAN button until the bowl or jar is clean. When you pre-clean the food processor bowl in this way, make sure the blade or the kneading accessory is assembled in the bowl.
- To clean the balloon beater, pull the beater out of the gear housing. Then open the housing by pulling the latch sideways and take out the two gearwheels. Clean the gearwheels and the beater in hot water with some washing-up liquid.
- The gearwheels and the beater can also be cleaned in the dishwasher. The gear housing can be wiped with a moist cloth.

BG | Чистене

- Винаги изключвайте уреда от контакта, преди да демонтирате и почиствате задвижващия блок.
- За да почистите бутона Click & Go, отвинтете го чрез завъртане обратно на часовниковата стрелка. Измийте капака в съдомиялна машина или го накинете в топла вода с малко течен миеш препарат, след което го изплакнете с течаща чиста вода. Ако бутонът Click & Go е все още замърсен след измиването в съдомиялна машина, пуснете го да се измие втори път в машината.
- Можете бързо и лесно да подготвите за почистване купата на кухненския робот и каната на пасатора с бутона за лесно почистване (CLEAN). Просто добавете малко вода и течен

миеш препарат в замърсената купа или кана и затегнете капака. След това използвайте бутона за лесно почистване, докато купата или каната се почистят. Когато правите бързо почистване на купата на кухненския робот по този начин, уверете се, че ножът или приставката за месене са монтирани в купата.

- За да почистите балонната бъркалка, издърпайте я от корпуса на предавката. След това отворете корпуса чрез изтегляне на закопчалката настрани и извадете двете зъбни козела. Измийте зъбните козела и бъркалната в гореща вода с малко течен миеш препарат.
- Зъбните козела и бъркалната могат също така да се измият в съдомиялна машина. Корпусът на предавката може да се избърше с влажна кърпа.

CS | Čištění

- Před sejmutím příslušenství nebo čištěním motorové jednotky přístroj vždy odpojte ze sítě.
- Chcete-li vyčistit tlačítko Click & Go, můžete je odšroubovat otáčením proti směru hodinových ručiček. Víko umyjte v myčce nádobí nebo je ponořte do teplé vody s trochou mycího prostředku a pak je opláchněte pod tekoucí vodou. Je-li pouzdro Click & Go po umytí v myčce stále špinavé, umyjte je v myčce podruhé.
- Mísu kuchyňského robota a nádobu mixéru můžete snadno rychle nahrubo vyčistit pomocí tlačítka rychlého čištění. Jednoduše přidejte vodu a přípravek na mytí nádobí do špinavé mísy nebo nádoby a zajistěte víko. Potom použijte tlačítko rychlého čištění, dokud se mísa nebo nádoba nevyčistí. Budete-li tímto způsobem nahrubo čistit mísu kuchyňského robota, dbejte na to, aby byl nůž nebo hnětací hák nasazen v míse.
- Chcete-li vyčistit šlehací metly, vytáhněte metly z převodového pouzdra. Potom otevřete pouzdro pomocí postranních pojistek a vyjměte obě převodová kola. Převodová kola a šlehací metly umyjte v teplé vodě s trochou mycího prostředku.
- Převodová kola i šlehací metly je možné také mýt v myčce nádobí. Převodové pouzdro otřete navlhčenou utěrkou.



ET | Puhastamine

- Tõmmake seadme pistik pesast enne tarvikute või mootori puhastamist välja.
- Click & Go nupu puhastamiseks keerake seda vastupäeva. Peske kaas nõudepesumasinas puhtaks või leotage soojas vedela pesemisvahendiga vees, seejärel loputage kraani all puhta veega üle. Kui Click & Go nupp on pärast nõudepesumasinas pesemist ikka veel must, korrake nõudepesumasinas pesemist.
- Kõõgikombaini nõu ja mikseri kannu saate kiirelt ja lihtsalt eelnevalt puhastada CLEAN-nupule vajutades. Lihtsalt lisage musta nõusse või kannu natuke vedela nõudepesuvahendiga vett ning pange kaas peale. Seejärel vajutage niikaua CLEAN-nupule, kuni nõu või kann pole puhtaks läinud. Kõõgikombaini nõu sellisel eelneval puhastamisel veenduge, et lõiketerad või sõtkumiskonksud on nõusse kinnitatud.
- Visplite pesemiseks võtke need hoidikust välja. Seejärel avage hoidik külje peal olevast keelekesest tõmmates ja võtke välja kaks hammasratast. Hammasrattaid ja vispleid peske kuuma vee ja nõudepesuvahendiga.
- Hammasrattaid ja vispleid võib ka nõudepesumasinas pesta. Hoidikut puhastage niiske lapiga.

HR | Čišćenje

- Prije odvajanja dodataka ili čišćenja jedinice motora obavezno isključite aparat iz napajanja.
- Kako biste očistili gumb Click & Go, odvrnite ga u smjeru obrnutom od kazaljke na satu. Poklopac očistite u stroju za pranje posuđa ili ga operite u vrućoj vodi s malo sredstva za pranje posuđa, te ga isperite u hladnoj vodi. Ako je gumb Click & Go još prljav nakon pranja u stroju za pranje posuđa, operite ga još jednom.
- Pomoću gumba CLEAN možete jednostavno i brzo prethodno očistiti zdjelu i vrč aparata za obradu hrane. Jednostavno dodajte malo vode i sredstva za pranje posuđa u prljavu zdjelu ili vrč i ispravno zatvorite poklopac. Zatim koristite gumb CLEAN dok se

zdjela ili vrč ne očiste. Kad na ovaj način prethodno čistite zdjelu aparata za obradu hrane, pazite da rezač bude pričvršćen u zdjeli.

- Kako biste očistili metlice, izvucite ih iz pogonskog kućišta. Zatim otvorite kućište tako da povučete kvaku u stranu i izvadite dva zupčanika. Zupčanike i metlice očistite u vrućoj vodi s malo sredstva za pranje posuđa.
- Zupčanici i metlice također se mogu prati u stroju za pranje posuđa. Pogonsko kućište može se obrisati vlažnom krpom.

HU | Tisztítás

- Mindig húzza ki a csatlakozódugóját a fali aljzattól, ha tartozékot kíván levenni, vagy tisztítani szeretné a motoregységet.
- A Click&Go gomb tisztításához csavarja le a gombot az óramutató járásával ellentétes irányban. Mossa el a fedelet mosogatógépben, vagy áztassa be meleg, mosogatószeres vízbe, és folyóvíz alatt öblítse le. Ha a Click&Go gomb a mosogatógépben való mosogatás után még mindig szennyezett, mossa el másodszor is a mosogatógépben.
- A CLEAN gombbal gyorsan és egyszerűen elvégezheti a robotgép-munkatál és a turmixkehely előtisztítását. Öntsön kevés vizet és mosogatószert a szennyezett tábla vagy kehelybe, majd zárja le a fedelet. Addig tartsa lenyomva a CLEAN gombot, amíg a tál vagy a kehely tiszta nem lesz. A munkatál előtisztításakor a késnek vagy a dagasztótartozéknak az edényben kell lennie.
- A tojás alakú habverő tisztításához húzza le a habverőt a fogaskerekek házáról. Majd nyissa ki a házat a retesz oldalra húzásával, és vegye ki a két fogaskereket. Mossa el a fogaskerekeket és a habverőt meleg, mosogatószeres vízben.
- A fogaskerekeket és a habverőt tisztíthatja mosogatógépben is. A fogaskerekek házát áttörölheti nedves ruhával.

KZ | Тазалау

- Қосымша бөлшектерді алар алдында немесе мотор бөлігін тазалау алдында міндетті түрде құралды тоқтан суырыңыз.
- Click & Go (түймені бас та жүре бер) түймесін тазалау үшін, оны сағат бағытына қарсы бұрау арқылы босатыңыз. Қақпақты ыдыс

жуғышта жуыңыз, немесе оны біраз тазалау сұйықтық қосылған жылы суға біраз уақытқа жібітіп қойып, содан соң қунақы ағын су астында шайып жіберіңіз. Егер Click & Go (түймені бас та жүре бер) түймесі ыдыс жуғышта тазалағаннан соң да кір болса, оны екінші рет ыдыс жуғышта жуыңыз.

- Сіз CLEAN (тазалау) түймесі арқылы тамақ өңдеуші табақты және блендер ыдысын жыдам және жеңіл түрде алдын ала тазаласаңыз болады. Жәй ғана біраз су және тазалау сұйықтықты кір табаққа немесе ыдысқа құйыңыз, және қақпақты бекітіңіз. Содан соң CLEAN (тазалау) түймесін қолданып, табақты немесе ыдысты тазалаңыз. Сіз осы жолмен тамақ өңдеуші табақты тазалағаныңызда міндетті түрде алмастар немесе шайқаушы қосымша бөлшектердің табаққа орнатылғандығын тексеріңіз.
- Шар шайқаушысын тазалау үшін, оны тісті орнынан сурып алыңыз. Содан соң, тісті орыңды ашу үшін, жанындағы ілмелерді тартып, екі тісті дөңгелектерін алыңыз. Тісті дөңгелектерді және шайқаушыны ыстық суда біраз тазалағыш сұйықтық қосып тазалаңыз.
- Тісті дөңгелек және шайқаушылар, сонымен қатар, ыдыс жуғышта жуыла береді. Тісті дөңгелек орнын дымқыл шүберекпен сүртіңіз.

LT | Valymas

- Prieš išimdami priedus arba valydami variklį, prietaisą visada atjunkite nuo maitinimo tinklo.
- Norėdami išvalyti „Click & Go“ mygtuką, nusukite jį sukdamis prieš laikrodžio rodyklę. Išplaukite dangtį indų plovimo mašinoje arba palaikykite jį kurį laiką šiltame vandenyje su trupučiu indų plovimo skysčio ir vėliau išskalaukite švarių, tekančiu vandeniu. Jei „Click & Go“ mygtukas yra nešvarus po plovimo indų plovimo mašinoje, išplaukite jį indų plovimo mašinoje dar kartą.
- Galite greitai ir lengvai atlikti virtuvės kombaino dubens ir maišytuvo ąsočio išankstinį valymą, naudodami pulsavimo mygtuką. Paprasčiausiai į nešvarų dubenį arba ąsotį įpilkite truputį vandens ir ploviklio bei saugiai uždėkite dangtį. Tada spauskite pulsavimo mygtuką tol, kol dubuo arba ąsotis bus švarūs. Prieš atlikdami

virtuvės kombaino išankstinį valymą, įsitikinkite, kad dubenyje yra įstatyti peiliukas.

- Norėdami išvalyti apvalų plaktuvėlį, ištraukite plaktuvo antgalį iš krumpliaračių korpuso. Tada atidarykite korpusą patraukdami skląstį į šoną ir išimkite abu krumpliaračius. Juos ir plaktuvo antgalį nuplaukite karštame vandenyje su indų plovimo skysčiu.
- Krumpliaračius ir plaktuvo antgalį galima plauti ir indaplovėje. Krumpliaračių korpusą galima nuvalyti drėgna šluoste.

LV | Tīrīšana

- Vienmēr atvienojiet ierīci no elektrotīkla pirms noņemat piederumus vai tīrāt motora bloku.
- Lai notīrītu Click & Go pogu, varat to atskrūvēt, pagriežot pretēji pulksteņa rādītāju kustības virzienam. Nomazgājiet vāku trauku mazgājamā mašīnā vai brīdi ļaujiet tam brīdi ļaujiet tam mirt siltā ūdenī, kam pievienots trauku mazgāšanas līdzeklis, un noskalojiet to tīrā tekošā ūdenī. Ja pēc mazgāšanas trauku mazgājamā mašīnā Click & Go poga joprojām ir netīra, nomazgājiet to vēlreiz trauku mazgājamā mašīnā.
- Jūs varat ātri un viegli sākotnēji iztīrīt kombainu blōdu un blendera krūzi ar CLEAN pogu. Vienkārši pieļejiet nedaudz ūdens un mazgājamā līdzekļa netīrā blōdā vai krūzē un uzlieciet vāku. Tad izmantojiet CLEAN pogu, kamēr blōda vai krūze ir tīra. Ja sākotnēji tīrāt kombainu blōdu šādā veidā, pārlicinieties, ka asmens ir ievietots blōdā.
- Lai nomazgātu putotāju, izvelciet putotāju no ietvara. Pēc tam atveriet ietvaru, paveltot aizturi sānis, un izņemiet abus zobratus. Nomazgājiet zobratus un putotāju karstā ūdenī, kam pievienots trauku mazgāšanas līdzeklis.
- Zobratus un putotāju drīkst mazgāt arī trauku mazgājamā mašīnā. Ietvaru drīkst noslaucīt ar mitru drānu.

PL | Czyszczenie

- Zawsze przed odłączeniem akcesoriów lub czyszczeniem części silnikowej wyjmij wtyczkę urządzenia z gniazdka elektrycznego.



- Aby wyczyścić przycisk Click & Go, odkręć go, obracając nim w lewo. Umyj pokrywkę w zmywarce lub mocz ją przez jakiś czas w ciepłej wodzie z dodatkiem płynu do mycia naczyń, a następnie wypłucz ją pod bieżącą wodą. Jeśli po myciu w zmywarce przycisk Click & Go jest nadal brudny, umyj go jeszcze raz.
- Można szybko i łatwo wstępnie wyczyścić pojemnik robota kuchennego i dzbanek blendera, korzystając z przycisku CLEAN. Wlej trochę wody i płynu do mycia naczyń do brudnego pojemnika lub dzbanka i zamknij pokrywkę. Raz po raz naciskaj przycisk CLEAN, aż pojemnik lub dzbanek będą czyste. Do czyszczenia wstępnego konieczne jest zamontowanie w pojemniku ostrza lub końcówki do wyrabiania ciasta.
- Aby oczyścić końcówkę do ubijania piany, wyciągnij ją z obudowy. Następnie otwórz obudowę, przesuwając zatrzask w bok i wyjmij dwa kółka zębate. Wyczyść kółka i końcówkę w gorącej wodzie z dodatkiem płynu do mycia naczyń.
- Kółka zębate i końcówkę można również umyć w zmywarce. Obudowę kółek zębatach można wytrzeć wilgotną szmatką.

RO | Curățarea

- Scoateți întotdeauna aparatul din priză înainte de a demonta accesoriile sau de a curăța blocul motor.
- Pentru a curăța butonul Click & Go, deșurubați-l răsucindu-l în sens antiorar. Curățați capacul în mașina de spălat vase sau lăsați-l la muiat în apă caldă cu săpun lichid și apoi clătiți-l sub jet de apă curată. Dacă butonul Click & Go este în continuare murdar, după ce a fost curățat în mașina de spălat vase, curățați-l încă o dată în mașina de spălat vase.
- Puteți curăța rapid și ușor bolul de preparare a alimentelor și vasul blenderului folosind butonul CLEAN. Adăugați pur și simplu puțină apă și lichid de spălat vase în bolul sau vasul murdar și fixați capacul. Apoi acționați butonul CLEAN până când bolul sau vasul este curat. Când curățați bolul robotului de bucătărie în acest mod, asigurați-vă că lama sau accesoriul pentru frământare este montată în bol.

- Pentru curățarea telului în formă de balon, scoateți-l din angrenaj. Apoi deschideți clemele de prindere și scoateți cele două roțițe dințate. Spălați roțițele și telul în apă fierbinte cu puțin detergent.
- De asemenea, puteți curăța roțițele și telul în mașina de spălat vase. Carcasa poate fi ștersă cu o cârpă umedă.

RU | Очистка

- При необходимости снять насадки или очистить блок электродвигателя отключите прибор от электросети.
- Для того чтобы очистить кнопку Click & Go, ее можно отвинтить, повернув против часовой стрелки. Вымойте крышку в посудомоечной машине, или дайте ей отмокнуть в теплой воде с небольшим количеством моющего средства, и затем сполосните под струей водопроводной воды. Если на кнопке Click & Go после очистки в посудомоечной машине остались загрязнения, повторно вымойте крышку в посудомоечной машине.
- Очистку чаши прибора и кувшина blenderа можно быстро выполнить с помощью кнопки CLEAN. Налейте немного воды в чистящей жидкостью в грязную чашу или кувшин и закройте крышку. Затем нажмите и удерживайте кнопку CLEAN, до полной очистки емкостей. При таком способе очистки чаши прибора убедитесь, что нож установлен в чаше.
- Для того чтобы очистить круглую насадку для взбивания, вытяните ее из корпуса редуктора. После этого откройте корпус, потянув его фиксаторы в стороны, и выньте две шестерни. Вымойте шестерни и круглую насадку для взбивания в горячей воде с добавлением моющего средства.
- Шестерни и круглую насадку для взбивания также можно вымыть в посудомоечной машине. Корпус редуктора можно вытереть влажной тканью.

SK | Čistenie

- Ak chcete demontovať príslušenstvo alebo očistiť pohonnú jednotku, zariadenie vždy odpojte zo siete.

- Aby ste očistili tlačidlo Click & Go, odskrutkujte ho proti smeru pohybu hodinových ručičiek. Veko očistite v umývačke na riad alebo ho na chvíľu namočte do teplej vody s prídavkom saponátu a potom ho opláchnite čistou vodou. Ak je tlačidlo Click & Go aj po umytí v umývačke znečistené, umyte ho v umývačke na riad ešte raz.
- Misku kuchynského robota a nádobu mixéra môžete ľahko očistiť použitím tlačidla CLEAN. Do znečistenej misky alebo nádoby pridajte trochu vody a čistiaceho prostriedku na riad a zaistite jej veko. Potom niekoľkokrát stlačte tlačidlo CLEAN, kým nie je miska alebo nádoba čistá. Ak chcete týmto spôsobom očistiť misku kuchynského robota, uistite sa, že je čepeľ vložená v miske.
- Metličku na šľahanie očistíte tak, že ju odpojíte z prevodovej skrinky. Potom potiahnite západku do strany, otvorte skrinku a vyberte z nej dve ozubené kolieska. Ozubené kolieska a metličku na šľahanie umyte v horúcej vode s prídavkom čistiaceho prostriedku na riad.
- Ozubené kolieska a metličku na šľahanie môžete očistiť aj v umývačke na riad. Prevodovú skrinku očistíte vlhkou tkaninou.

SL | Čiščenje

- Pred odstránením nastavkov ali čiščením motorne enote aparat odklopite.
- Gumb Click & Go očistite tako, da ga obračate v levo in tako odvijete z aparata. Pokrov operite v pomivalnem stroju ali ga za nekaj časa namočite v vroči vodi z nekaj tekočega čistila in ga nato sperite s čisto vodo. Če je gumb Click & Go po pranju v pomivalnem stroju še vedno umazan, ga operite še enkrat.
- Posodo kuhinjskega strojčka in posodo mešalnika lahko hitro in enostavno očistite z gumbom CLEAN. V umazano posodo nalijte nekaj vode, dodajte tekoče čistilo in namestite pokrov. Nato pritisnite gumb CLEAN, da posodo očistite. Pri takšnem načinu predhodnega čiščenja posode kuhinjskega strojčka se prepričajte, da je v posodi nameščeno rezilo ali nastavek za gnetenje.
- Če stepalnik želite očistiti, ga najprej odstranite iz ohišja. Nato ohišje odprite tako, da zapah premaknete v stran in odstranite zobnika. Zobnika in stepalnik očistite v vroči vodi z nekaj tekočega čistila.

- Zobnika in stepalnik lahko očistite tudi v pomivalnem stroju. Ohišje mehanizma lahko obrišete z vlažno krpo.

SR | Čišćenje

- Aparat obavezno isključite pre uklanjanja dodatka ili čišćenja jedinice motora.
- Da biste očistili dugme Click & Go, možete ga odviti okretanjem u smeru suprotnom od kazaljke na satu. Poklopac perite u mašini za sudove ili ga ostavite neko vreme u sudoperi da se natapa u toploj vodi sa malo tečnosti za pranje, a zatim isperite čistom vodom iz slavine. Ako je dugme Click & Go još uvek prljavo posle pranja u mašini za sudove, operite ga ponovo.
- Pomoću dugmeta CLEAN, možete brzo i jednostavno isprati posudu multipraktika i bokal blendera. Jednostavno sipajte malo vode i tečnosti za pranje sudova u zaprljanu posudu ili bokal i zatvorite poklopac. Zatim pritisnite dugme CLEAN da se posuda ili bokal očiste. Kada posudu multipraktika čistite na ovaj način, prvo proverite da li je sečivo ili dodatak za mešenje postavljen u posudu.
- Da biste očistili metlicu, izvucite je iz kućišta motora. Zatim otvorite kućište povlačeći bravu u stranu i izvadite dva zupčanika. Operite zupčanike i metlicu u vreloj vodi sa nešto tečnosti za pranje.
- Zupčanici i metlice mogu se prati i u mašini za sudove. Kućište motora može se brisati vlažnom krpom.

UK | Чищення

- Перед тим, як виймати приладдя чи чистити блок двигуна, завжди від'єднайте пристрій від мережі.
- Щоб почистити кнопку "Click & Go", відкрити її, повертаючи проти годинникової стрілки. Помийте кришку у посудомийній машині або дайте їй відмокнути у теплій воді з миючим засобом і сполосніть чистою водою з-під крана. Якщо після миття у посудомийній машині кнопка "Click & Go" залишається брудною, помийте її у посудомийній машині ще раз.
- За допомогою кнопки CLEAN можна швидко й легко попередньо почистити чашу кухонного комбайна і глек



блендера. Просто додайте трохи води і миючого засобу до брудної чаші чи глека і закрийте їх кришкою. Використовуйте кнопку CLEAN, доки чаша чи глек не будуть чистими. Чистячи чашу кухонного комбайна у такий спосіб, пам'ятайте, що ніж або приладдя для замішування тіста має бути встановлене у чашу.

- Щоб почистити об'ємний вінчик, витягніть його з корпусу зубчастого механізму. Потім відкрийте корпус, потягнувши фіксор вбік, і витягніть два зубчастих коліщатка. Помийте зубчасті коліщатка і вінчик у гарячій воді з миючим засобом.
- Зубчасті коліщатка і вінчик також можна мити в посудомийній машині. Корпус можна протерти вологою ганчіркою.

- افصلي الكهرياء دوماً عن الجهاز قبل فك الملحقات أو تنظيف وحدة الموتور.
- لتنظيف الزر Click & Go، قومي بفكه عن طريق إدارته في عكس اتجاه عقارب الساعة.
- نظفي الغطاء في غسالة الأطباق أو انقعبيه في الماء الفاتر مع استخدام بعض من سائل التنظيف لبعض دقائق ثم اشطفيه بالماء الجاري تحت الصنوبر. إذا كان الزر Click & Go لا يزال متسخًا بعد التنظيف في غسالة الأطباق، نظفيه مرة أخرى في غسالة الأطباق.
- يمكنك تنظيف وعاء جهاز تحضير الطعام ووعاء الخلاط مسبقًا بسرعة وسهولة باستخدام الزر CLEAN (تنظيف). ليس عليك سوى إضافة بعض الماء وسائل تنظيف للإناء أو الوعاء المتسخ وإحكام غلق الغطاء. ثم اضغطي على زر التنظيف حتى يصبح الإناء أو الوعاء نظيفًا. إذا قمتي بالتنظيف المسبق لوعاء جهاز تحضير الطعام باتتبع هذه الطريقة، تأكدي من تركيب الشفرات أو ملحق العجن في الوعاء.
- لتنظيف أداة الخفق، انزعيتها إلى خارج مبيت التروس.
- بعدئذ قومي بفتح المبيت عن طريق الماسكات الجانبية وأخرجي عجلتي التروس. ٤ - نظفي عجلات التروس وأداة الخفق في الماء الساخن باستخدام بعض من سائل التنظيف.
- يمكنك أيضًا تنظيف عجلات التروس وأداة الخفق في غسالة الأطباق.
- كما يمكنك مسح مبيت التروس باستخدام قطعة قماش مبللة.

FA | تمیز کردن

- همیشه دستگاه را قبل از جدا کردن لوازم جانبی یا تمیز کردن موتور از برق جدا کنید.
- برای تمیز کردن دکمه کلیک اند گو، پیچ آن را با چرخاندن بر خلاف حرکت عقربه های ساعت باز کنید.
- در را در ماشین ظرف شویی تمیز کرده یا آن را در آب گرم حاوی مقداری مایع ظرف شویی برای مدتی بخیسانید و زیر شیر آب گرفته تا تمیز شود. اگر دکمه کلیک اند گو بعد از تمیز کردن در ماشین ظرف شویی باز هم کثیف است، آن را یک بار دیگر در ماشین ظرف شویی بشویید.
- می توانید به سرعت و به سادگی کاسه غذا ساز و پارچ هم زن را با دکمه CLEAN تمیز کنید. کافی است مقداری آب و مایع ظرف شویی به کاسه یا پارچ کثیف اضافه کرده و در را ببندید.
- از دکمه CLEAN استفاده کرده تا کاسه یا پارچ تمیز شود. هنگامی که کاسه غذا ساز را به این صورت تمیز می کنید، مطمئن شوید که تیغه یا ابزار ورز دادن در کاسه سوار شده است.
- برای تمیز کردن هم زن بالونی، هم زن را از محفظه دنده بیرون بکشید.
- سپس محفظه را با کشیدن چفت آن بطرفین باز کنید و دو چرخ دنده را بیرون بکشید. چرخ دنده ها و هم زن را با آب داغ و مقداری مایع ظرف شویی تمیز کنید.
- چرخ دنده ها و هم زن را هم می توان در ماشین ظرف شویی تمیز کرد.
- محفظه قرار گرفتن دنده ها را می توان با استفاده از یک پارچه مرطوب تمیز کرد.



EN | Storage

To avoid damage, never switch on the appliance when the accessories are stored in the bowl.

BG | Съхранение

За да избегнете повреда, никога не включвайте уреда, докато приставките са прибрани в купата.

CS | Skladování

Přístroj nikdy nezapínejte, je-li v míse příslušenství - předejdete tak jeho poškození.

ET | Hoidmine

Ärge kunagi lülitage seadet kahjustuste vältimiseks sisse, kui tarvikud on nõusse hoiustatud.

HR | Spremanje

Kako biste izbjegli štetu, nemojte nikada uključivati aparat dok se dodaci nalaze u zdjeli.

HU | Tárolás

A károk elkerülése érdekében ne kapcsolja be a készüléket, ha alkatrészek vannak a munkatálban.

KZ | Сақтау

Бөлшектерге зақым келтірмес үшін, қосымша бөлшектер ыдыс үшінде тұрғанда құралды қоспаңыз.





LT | Laikymas

Kad nesugadintumėte dalių, niekada nejunkite prietaiso, kai priedai sudėti dubenyje.

LV | Uzglabāšana

Lai izvairītos detaļu bojājumiem, nekad neieslēdziet ierīci, kad piederumi ir ielikti blīvā glabāšanai.

PL | Przechowywanie

Nie wolno włączać urządzenia, gdy akcesoria znajdują się w pojemniku, ponieważ grozi to ich uszkodzeniem.

RO | Depozitarea

Pentru a evita deteriorarea, nu porniți niciodată aparatul când accesoriile sunt depozitate în bol.

RU | Хранение

Чтобы избежать поломок, не включайте прибор, если в чашу помещены съемные принадлежности.

SK | Odkladanie

Aby ste predišli poškodeniu, zariadenie nikdy nezapínajte, keď je v miske odložené príslušenstvo.

SL | Shranjevanje

Da bi preprečili poškodovanje delov, aparata ne vklopite, ko so v posodi shranjeni nastavki.

SR | Odlaganje

Da bi se izbegla oštećenja, nikada ne uključujte aparat ako ste dodatke odložili u posudu.

UK | Зберігання

Щоб запобігти пошкодженню, ніколи не вмикайте пристрій, якщо приладдя знаходяться в чаші.

التخزين | AR

لا تشغلي الجهاز عندما تكون الملحقات مخزنة في الوعاء، وذلك لتجنب التلف.

نگهداری | FA

برای جلوگیری از آسیب رسیدن به دستگاه و قطعات، هرگز دستگاه را هنگامی که قطعات در کاسه ذخیره شده اند، روشن نکنید.



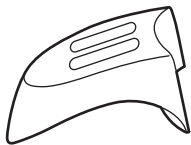

EN	Blender cap
BG	Капачка на пасатора
CS	Kryt mixéru
ET	Mikseri kaitsекate
HR	Miješalica
HU	A robotgép fedele
KZ	Блендер қондырғысы
LT	Maišytuvo dangtelis
LV	Blendera vāks
PL	Nasadka blendera
RO	Сарас blender
RU	Крышка блендера
SK	Kryt mixéra
SL	Pokrov mešalnika
SR	Poklopac ležišta blendera
UK	Ковпак блендера

غطاء الخلاط AR
سريوش هم زن FA



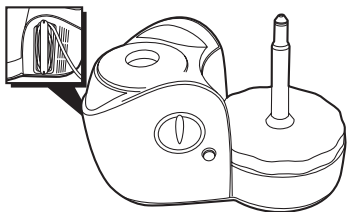

- EN** Motor unit with cord storage facility on the back
BG Задвижващ блок с приспособление за навиване на кабела
CS Motorová jednotka s držákem pro uložení kabelu v zadní části
ET Mootor koos seadme taga asuva toitejuhtme kambriga
HR Jedinica motora sa spremištem za kabel na stražnjoj strani
HU Motoregység, a hátulján kábeltárolóval
KZ Артында тоқ сымын сақтап қоятын арнайы орны бар мотор бөлігі
LT Variklis su laido laikymo įrenginiu gale
LV Motora bloks ar vada uzglabāšanas vietu ierīces aizmugurē
PL Część silnikowa ze znajdującym się z tyłu schowkiem na przewód
RO Bloc motor cu suport pentru cablu în spate
RU Блок электродвигателя с приспособлением для хранения
RU сетевого шнура на задней стороне прибора
SK Pohonná jednotka s výstupkami na navínutie kábla vzadu
SL Motorna enota s pripomočkom za shranjevanje kabla na zadnji strani
SR Jedinica motora sa mestom za odlaganje kabla sa zadnje strane
UK Блок двигуна із пристосуванням для шнура позаду пристрою

وحدة موتور بها مكان لتخزين السلك بالظلف AR
 واحد موتور با قطعه ذخیره سیم در پشت FA

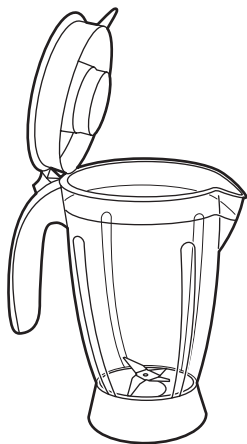

EN	Blender jar with lid
BG	отзад
CS	Nádoba mixéru s víkem
ET	Kaanega mikserkann
HR	Posuda miješalice s poklopcem
HU	Turmixkehely tetővel
KZ	Қақпағы бар блендер ыдысы
LT	Maišytuvo ašotis su dangčiu
LV	Blendera krūze ar vāku
PL	Dzbanek blendera z pokrywką
RO	Vas blender cu capac
RU	Кувшин блендера с крышкой
SK	Nádoba mixéra s vekom
SL	Posoda mešalnika s pokrovom
SR	Bokal blendera sa poklopcem
UK	Глек блендера з кришкою

وعاء وغطاء الخلاط AR
پارچ هم زن همراه با در FA



EN	Stopper
BG	Кана на пасатора с капак
CS	Zátka
ET	Piiraja
HR	Čep
HU	Dugó
KZ	Тығын
LT	Kamštis
LV	Aizbāznis
PL	Zatyczka
RO	Opritor
RU	Блокирующее устройство
SK	Zátka
SL	Zamašek
SR	Odbojnik
UK	Пробка

السدادة AR
متوقف کننده FA



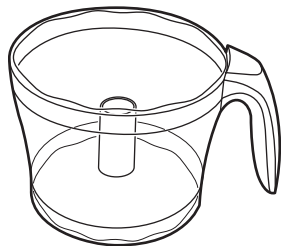

EN	Food processor bowl
BG	Запушалка
CS	Mísa kuchyňského robota
ET	Kõõgikombaini segamisko
HR	Posuda aparata za obradu hrane
HU	Robotgép-munkatál
KZ	Тамақ шайқау/тырау ыдысы
LT	Virtuvės kombaino dubuo
LV	Virtuves kombaina bļoda
PL	Pojemnik robota kuchennego
RO	Bol robot
RU	Чаша кухонного комбайна
SK	Miska kuchynského robota
SL	Posoda kuhinjskega strojčka
SR	Posuda procesora namirnica
UK	Чаша кухонного комбайну

وعاء جهاز تحضير الطعام AR
کاسه فرآوری مواد غذایی FA

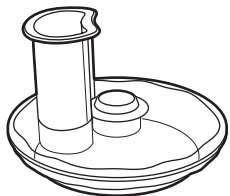

- EN** Food processor lid with Click & Go button
BG Купа за обработване на продукти
BK Капак на кухненския робот с бутон Click & Go
CS Víko kuchyňského robotu s tlačítkem Click & Go
ET Click & Go nupuga nõu kaas
HR Poklopac aparata za obradu hrane s gumbom Click & Go
HU A robotgép munkatábljának fedele Click&Go gombbal
KZ Click & Go (түймені бас та жүре бер) түймесі бар тамақ әндеуші қақпақ
LT Virtuvės kombaino dangtis su „Click & Go“ mygtuku
LV Virtuves kombaina vāks ar Click & Go pogu
PL Pokrywka robota kuchennego z przyciskiem Click & Go
RO Sarac robot, cu buton Click & Go
RU Крышка кухонного комбайна с кнопкой Click& Go
SK Veko kuchynského robota s tlačidlom Click & Go
SL Pokrov kuhinjskega strojčka z gumbom Click & Go
SR Poklopac posude multipraktika sa dugmetom Click & Go
UK Кришка кухонного комбайна з кнопкою “Click & Go”

غطاء جهاز تحضير الطعام مزوناً بالزر Click & Go
در فرآورنده مواد غذایی همراه با دکمه کلیک اند گو

AR
FA





EN	Pusher of food processor
BG	Тласкач на кухненския робот
CS	Pěchovač kuchyňského robotu
ET	Kõõgikombaini tõukur
HR	Potiskivač aparata za obradu hrane
HU	A robotgép nyomórúdja
KZ	Тамақ өңдеуші итергіші
LT	Virtuvės kombaino stūmiklis
LV	Virtuves kombaina spiednis
PL	Popychacz robota kuchennego
RO	Împingător robot
RU	Толкатель кухонного комбайна
SK	Piest kuchynského robota
SL	Potiskalo kuhinjskega strojčka
SR	Potiskivač multipraktika
UK	Штовхач кухонного комбайна

ضاغطة جهاز تحضير الطعام AR
فشار دهنده دستگاه فرآوری مواد غذایی FA

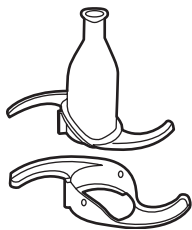

EN	Blade with protection cap
BG	Нож с предпазител
CS	Nůž s ochranným krytem
ET	Kaitsekattega tiiviknuga
HR	Rezač sa zaštitnim poklopcem
HU	Vágókés biztonsági kupakkal
KZ	Қорғаныс қақпағы бар алмас
LT	Peiliukas su apsauginiu dangteliu
LV	Asmens ar aizsargvāku
PL	Ostrze z nasadką zabezpieczającą
RO	Lamă cu teacă de protecție
RU	Нож с защитным колпачком
SK	Čepel' s ochranným krytom
SL	Rezilo z zaščitnim pokrovčkom
SR	Sečivo sa zaštitnom navlakom
UK	Ніж із захисним ковпачком

الشفرة مزودة بغطاء حماية AR
تیغه با سرپوش حفاظتی FA



EN	Kneading accessory
BG	Приставка за месене
CS	Hnětací příslušenství
ET	Tainasegamiskonksud
HR	Dodatak za miješanje
HU	Dagasztótartozék
KZ	Шайқау қосымша қондырғылары
LT	Minkymo priedas
LV	Mīcīšanas piederumi
PL	Końcówka do wyrabiania ciasta
RO	Accesoriu de frământare
RU	Насадка-тестомешалка
SK	Nástavec na miesenie
SL	Nastavek za gnetenje
SR	Dodatak za mešenje
UK	Приладдя для замішування тіста

ملحق العجن AR
قطعه ورز خمیر FA

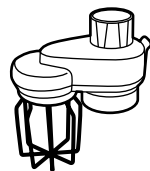

EN	Balloon beater
BG	Балонна бъркалка
CS	Kulatá šlehací metla
ET	Visplid
HR	Metlica
HU	Tojás alakú habverő
KZ	Аэростат шайқаушысы
LT	Plaktuvėlis
LV	Putotājs
PL	Trzepaczka
RO	Tel în formă de balon
RU	Круглая насадка для взбивания
SK	Metlička na šľahanie
SL	Stepalnik
SR	Metlica za mućenje
UK	Об'ємний вінчик

أداة الخفق AR
هم زن بالونی FA





EN	Medium slicing insert
BG	Диск за средно нарязване
CS	Kráječí nástavec
ET	Keskmiste lõikude tegemise lõikeketas
HR	Srednji umetak za sjeckanje
HU	Közepes szeletelő betét
KZ	Орташа кесетін енгізбе
LT	Vidutinio pjautymo stambumo įdėklas
LV	Vidējs šķēlētājs
PL	Wkładka do krojenia (średnia grubość)
RO	Accesoriu mediu pentru feliere
RU	Вставка для средней резки
SK	Nástavce na krájanie (stredné)
SL	Srednji nastavek za rezanje
SR	Umetak za sečenje na kriške srednje veličine
UK	Насадка середнього розміру для нарізання

ملحق متوسط للتقطيع إلى شرائح AR

تیغه برش متوسط FA



HR7745

EN	Fine slicing insert
BG	Диск за фино нарязване
CS	Nástavec pro jemné krájení
ET	Õhukeste viilude lõikeketas
HR	Umetak za sitno sjeckanje
HU	Szeletelőbetét (finom)
KZ	Жұқа тілімдеу қосымша құралы
LT	Smulkaus raikymo įdėklas
LV	Plānās šķēlēs sagriežējs
PL	Wkładka do krojenia (mała grubość)
RO	Accesoriu pentru feliere fină
RU	Вставка для нарезки тонкими ломтиками
SK	Nástavec na krájanie (jemné)
SL	Fini nastavek za rezanje
SR	Umetak za fino sečenje na kriške
UK	Насадка для дрібного нарізання

ملحق التقطيع إلى شرائح صغيرة AR

تیغه برش نازک FA



EN	Granulating insert
BG	Гранулираща приставка
CS	Nástavec pro drcení
ET	Riivimisketas
HR	Umetak za granuliranje
HU	Granulálóbetét
KZ	Түйіршіктейтін енгізбе
LT	Granuliavimo įdėklas
LV	Granulējoš ieliktnis
PL	Wkładka do rozdrabniania
RO	Accesoriu pentru granulare
RU	Вставка для нарезки
SK	Granulačný nástavec
SL	Granulacijski nastavek
SR	Umetak za granuliranje hrane
UK	Насадка для подрібнення

ملحق البرغلة AR
تیغه دانه کردن FA



EN	Medium shredding insert
BG	Приставка за средно раздробяване
CS	Nástavec pro středně jemně strouhání
ET	Keskmine riivimisketas
HR	Srednji umetak za usitnjavanje
HU	Közepes aprítóbetét
KZ	Орташа турайтын енгізбе
LT	Vidutinio smulkinimo įdėklas
LV	Vidējs smalcinātājs
PL	Wkładka do szatkowania (średnia grubość)
RO	Accesoriu mediu de radere
RU	Средняя вставка для шинковки
SK	Nástavec na strúhanie (stredný)
SL	Srednji nastavek za strganje
SR	Umetak za rendanje srednje veličine
UK	Насадка середнього розміру для перетирання

ملحق التقطيع المتوسط AR
رنده خرد کردن متوسط FA





EN	Fine shredding insert
BG	Диск за фино раздробяване
CS	Nástavec pro jemné strouhání
ET	Peen riivketas
HR	Umetak za fino usitnjavanje
HU	Aprítóbetét (finom)
KZ	Турайтын енгізбе
LT	Smulkaus pjaustymo įdėklas
LV	Smalks smalcinātājs
PL	Wkładka do szatkowania (mała grubość)
RO	Accesoriu pentru radere fină
RU	Вставка для шинковки
SK	Nástavec na strúhanie (jemný)
SL	Fini nastavek za strganje
SR	Umetak za sitno rendanje
UK	Насадка для дрібного перетирання

ملحق التقطيع الدقيق AR
رنده خرد کردن ریز FA



EN	Insert holder
BG	Държач за вложки
CS	Držák nástavce
ET	Riivimisketaste hoidik
HR	Držać umetaka
HU	Betéttartó
KZ	Енгізбени ұстағыш
LT	Įdėklų laikiklis
LV	Ieliktnu turētājs
PL	Uchwyt wkładki
RO	Suport pentru accesorii
RU	Установите держатель
SK	Držiak na nástavce
SL	Nosilec nastavka
SR	Držać umetaka
UK	Тримач насадки

حامل الملحقات AR
نگهدارنده رنده FA



EN	Cone of citrus press
BG	Конус на цитрусовата преса
CS	Kužel lisu na citrusy
ET	Tsitrusenessi koonus
HR	Stožac cjediljke za agrume
HU	A citrusprés tölcsérje
KZ	Цитрус сыққыш конусы
LT	Citrusinių vaisių sulčiaspaudės kūgis
LV	Citrusaugļu spiedes konuss
PL	Stożek wyciskarki do owoców cytrusowych
RO	Con al storcătorului de citrice
RU	Конус соковыжималки для цитрусовых
SK	Kužel lisu na citrusové plody
SL	Stožec ožemalnika citrusov
SR	Kupa cediljke za agrume
UK	Конус цитрус-пресу

مخروط عصارة الموالح AR
مخروط پرس مرکبات FA

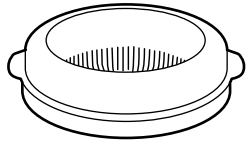

EN	Sieve of citrus press
BG	Цедка на цитрусовата преса
CS	Sítko lisu na citrusy
ET	Tsitrusenessi sõel
HR	Sito cjediljke za agrume
HU	A citrusprés szűrője
KZ	Цитрус сыққыш тор
LT	Citrusinių vaisių sulčiaspaudės sietelis
LV	Citrusaugļu spiedes siets
PL	Sitko wyciskarki do owoców cytrusowych
RO	Strecurătoare a storcătorului de citrice
RU	Фильтр соковыжималки для цитрусовых
SK	Sítko lisu na citrusové plody
SL	Sito ožemalnika citrusov
SR	Sito cediljke za agrume
UK	Сито цитрус-пресу

مصفاة عصارة الموالح AR
صافی پرس مرکبات FA



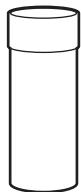

HR7745

EN	Pusher of juicer
BG	Тласкач на сокоизстисквачката
CS	Pěchovač odšťavňovače
ET	Malapressi tőkur
HR	Potiskivač sokovnika
HU	A gyümölcscentrifuga nyomórúdja
KZ	Шырын сыққыш итергіші
LT	Sulčiaspaudės stūmiklis
LV	Sulu spiedes spiednis
PL	Popychacz sokowirówki
RO	Împingătorul storcătorului
RU	Толкатель соковыжималки
SK	Piest odšťavovača
SL	Potiskalo sokovnika
SR	Potiskivač sokovnika
UK	Штовхач соковыжималки

ضغطية المكونات في العصارة AR
فشار دهنده آب میوه گیری FA

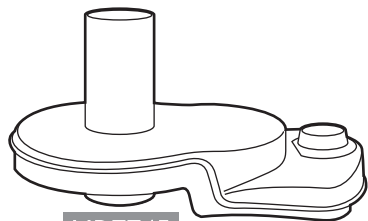

HR7745

EN	Lid of juicer
BG	Капак на сокоизстисквачката
CS	Víko odšťavňovače
ET	Mahlapressi kaas
HR	Poklopac sokovnika
HU	A gyümölcscentrifuga fedele
KZ	Шырын сыққыш қақпағы
LT	Sulčiaspaudės dangtis
LV	Sulu spiedes vāks
PL	Pokrywka sokowirówki
RO	Capacul storcătorului
RU	Қрышка соковыжималки
SK	Veko odšťavovača
SL	Pokrov sokovnika
SR	Poklopac sokovnika
UK	Қришка соковыжималки

غطاء العصارة AR
در آب میوه گیری FA



HR7745

EN	Filter of juicer
BG	Филтър на сокоизстисквачката
CS	Filtr odšťavňovače
ET	Mahlapressi filter
HR	Filter sokovnika
HU	A gyümölcscentrifuga szűrője
KZ	Шырын сыққыш фильтірі
LT	Sulčiaspaudės filtras
LV	Sulu spiedes filtrs
PL	Filtr sokowirówki
RO	Filtrul storcătorului
RU	Фильтр соковыжималки
SK	Filter odšťavovača
SL	Filter sokovnika
SR	Filter sokovnika
UK	Фильтр соковижималки

فلتر العصارة AR
فیلتر آب میوه گیری FA

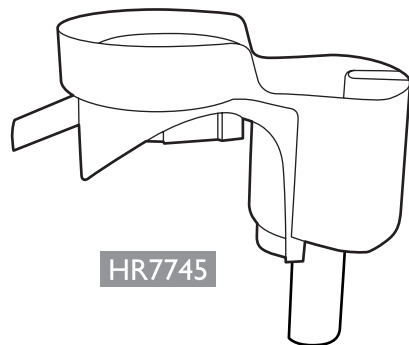

HR7745



EN	Juicer
BG	Сокоизстисквачка
CS	Odšťavňovač
ET	Mahlapress
HR	Sokovnik
HU	Gyümölcscentrifuga
KZ	Шырын сыққыш
LT	Sulčiaspaudė
LV	Sulu spiede
PL	Sokowirówka
RO	Storcător
RU	Соковыжималка
SK	Odšťavovač
SL	Sokovnik
SR	Sokovnik
UK	Соковижималка

العصارة AR
آب میوه گیری FA









EN | Guarantee and service



If you need information or if you have a problem, please visit the Philips website at www.philips.com or contact the Philips Customer Care Centre in your country (you find its phone number in the worldwide guarantee leaflet). If there is no Customer Care Centre in your country, go to your local Philips dealer or contact the Service Department of Philips Domestic Appliances and Personal Care BV.





BG | Гаранция и сервис



Ако се нуждаете от информация или имате проблем, посетете Интернет сайта на Philips на адрес www.philips.com или се обърнете към Центъра за обслужване на клиенти на Philips във вашата страна (телефонния му номер можете да намерите в международната гаранционна карта). Ако във вашата страна няма Център за обслужване на клиенти, обърнете се към местния търговец на уреди на Philips или се свържете с Отдела за сервисно обслужване на битови уреди на Philips [Service Department of Philips Domestic Appliances and Personal Care BV].





CS | Záruka a servis



Pokud byste měli jakýkoliv problém nebo byste potřebovali nějakou informaci, navštivte webovou stránku společnosti Philips www.philips.com, nebo kontaktujte Středisko péče o zákazníky společnosti Philips ve své zemi (telefonní číslo střediska najdete v letáčku s celosvětovou zárukou). Pokud se ve vaší zemi Středisko péče o zákazníky nenachází, můžete kontaktovat místního dodavatele výrobků Philips nebo oddělení Service Department of Philips Domestic Appliances and Personal Care BV.



ET | Garantii ja hooldus



Kui vajate infot või on teil mõni probleem, külastage Philipsi veebisaiti aadressil www.philips.com või võtke ühendust oma riigi Philipsi klienditeeninduskeskusega (telefoninumbrileiate garantiilehelt). Kui teie

riigis ei ole klienditeeninduskeskust, pöörduge kohaliku Philipsi toodete edasimüüja poole või võtke ühendust Philips Domestic Appliances and Personal Care BV teenindusosakonnaga.

HR | Jamstvo i servis

Ako vam je potrebna informacija ili imate problem, posjetite web-stranicu www.philips.com ili se obratite Philips centru za korisnike u svojoj državi (broj se nalazi u međunarodnom jamstvenom listu). Ako u vašoj državi ne postoji centar za korisnike, obratite se lokalnom prodavaču Philips proizvoda ili servisnom odjelu Philips Domestic Appliances and Personal Care BV.

HU | Jótállás és szerviz

Ha információra van szüksége, vagy ha valamilyen probléma merült fel, látogasson el a Philips honlapjára (www.philips.com), vagy forduljon az adott ország Philips vevőszolgálatához (a telefonszámot megtalálja a világszerte érvényes garancialevélen). Ha országában nem működik vevőszolgálat, forduljon a Philips helyi szaküzletéhez vagy a Philips háztartási kisgépek és szépségápolási termékek üzletágának vevőszolgálatához.

KZ | Кепілдік пен қызмет

Егер сізге ақпарат керек болса, немесе сізде ойландырған мәселе болса, Philips-тің интернет бетіндегі www.philips.com веб-сайтына келіңіз, немесе өзіңіздің еліңіздегі Philips Тұтынушылар Орталығына телефон шалсаңыз болады (оның нөмірін сіз дүние жүзі бойынша берілетін кепілдік кітапшасынан табасыз). Сіздің еліңізде Тұтынушылар Қамқорлық Орталығы жоқ болған жағдайда өзіңіздің жергілікті Philips дилеріне арызданыңыз немесе Philips-тің Үйге арналған құралдар қызмет департаменті және Жеке Қамқор BV бөліміне арызданыңыз.

LT | Garantija ir techninė priežiūra

Jei jums reikia informacijos arba kyla problemų, apsilankykite „Philips“ tinklalapyje www.philips.com arba kreipkitės į savo šalies „Philips“ klientų aptarnavimo centrą (telefono numerį rasite visame pasaulyje galiojančio garantijos lankstinuke). Jei jūsų šalyje nėra klientų aptarnavimo centro, kreipkitės į vietinį „Philips“ pardavėją arba „Philips“ buitinės technikos priežiūros skyrių.

LV | Garantija un apkalpošana

Ja nepieciešama palīdzība vai informācija, lūdzu, izmantojiet Philips tīmekļa vietni www.philips.com vai sazinieties ar savas valsts Philips Pakalpojumu centru (tā tālrunā numurs atrodams pasaules garantijas brošūrā). Ja jūs valstī nav Philips Pakalpojumu centra, lūdziet palīdzību Philips preču tirgotājiem vai Philips Sadzīves un personīgās higiēnas ierīču nodaļas pakalpojumu dienestam.

PL | Gwarancja i serwis

W razie jakichkolwiek pytań lub problemów prosimy odwiedzić naszą stronę internetową www.philips.com lub skontaktować się z Centrum Obsługi Klienta firmy Philips (numer telefonu znajduje się w ulotce gwarancyjnej). Jeśli w kraju zamieszkania nie ma takiego Centrum, o pomoc należy zwrócić się do sprzedawcy produktów firmy Philips lub do Działu Obsługi Klienta firmy Philips Domestic Appliances and Personal Care BV.

RO | Garanție și service

Pentru informații suplimentare sau în cazul apariției altor probleme, vă rugăm să vizitați site-ul Philips www.philips.com sau să contactați centrul de asistență pentru clienți Philips din țara dvs. (veți găsi numărul de telefon în broșura de garanție internațională). Dacă în țara dvs. nu există un astfel de centru, contactați furnizorul dvs. Philips sau Departamentul de Service din cadrul Philips Domestic Appliances and Personal Care.

RU | Гарантия и обслуживание

Для получения дополнительной информации или в случае возникновения проблем зайдите на веб-сайт www.philips.com или обратитесь в Центр поддержки покупателей в вашей стране (номер телефона центра указан на гарантийном талоне). Если подобный центр в вашей стране отсутствует, обратитесь в вашу местную торговую организацию Philips или в отдел поддержки покупателей компании Philips Domestic Appliances and Personal Care BV.

SK | Záruka a servis

Ak potrebujete informácie alebo máte problém, navštívte webovú stránku spoločnosti Philips na adrese www.philips.com, alebo sa obráťte na Centrum služieb zákazníkom spoločnosti Philips vo vašej krajine (telefónne číslo Centra nájdete v priloženom celosvetovo platnom záručnom liste). Ak sa vo vašej krajine toto Centrum nenachádza, obráťte sa na miestneho predajcu Philips alebo kontaktujte Oddelenie služieb spoločnosti Philips - divízia domáce spotrebiče a osobná starostlivosť.

SL | Garancija in servis

Za informacije ali v primeru težav obiščite Philipsovo spletno stran na naslovu www.philips.com oziroma se obrnite na Philipsov center za pomoč uporabnikom v vaši državi (telefonsko številko najdete v mednarodnem garancijskem listu). Če v vaši državi takšnega centra ni, se obrnite na lokalnega Philipsovega prodajalca ali Philipsov oddelek za male gospodinske aparate in aparate za osebno nego.

SR | Garancija i servis

Ako su vam potrebne informacije ili imate neki problem, posetite Philips web-stranicu na adresi www.philips.com ili se obratite Philips korisničkoj podršci u svojoj zemlji (broj telefona možete pronaći na međunarodnom garantnom listu). Ako u vašoj zemlji ne postoji



predstavništvo, obratite se ovlašćenom prodavcu ili servisnom odeljenju Philips Domestic Appliances and Personal Care BV.

UK | Гарантія та обслуговування

Якщо Вам необхідна інформація або у Вас виникла проблема, відвідайте веб-сторінку компанії Philips www.philips.com або зверніться до Центру обслуговування клієнтів компанії Philips у Вашій країні (телефон можна знайти на гарантійному талоні). Якщо у Вашій країні немає Центру обслуговування клієнтів, зверніться до місцевого дилера або у відділ технічного обслуговування компанії Philips Domestic Appliances and Personal Care BV.

إذا كنت في حاجة إلى المعلومات أو إذا واجهتك أي مشكلة، يرجى زيارة الموقع الإلكتروني الخاص بشركة Philips على www.philips.com، أو اتصل بمركز رعاية عملاء Philips في بلدك (ستجدين رقم الهاتف الخاص به في كتيب الضمان العالمي). في حالة عدم وجود مركز خدمة عملاء في بلدك، توجهي إلى موزع Philips المحلي الخاص بك أو اتصل بقسم صيانة أجهزة Philips المنزلية أو لرعاية الشخصية BV.

FA | ضمانت و سرویس

در صورتی که به اطلاعات نیاز داشتید یا با مشکلی مواجه شدید، لطفاً از سایت اینترنتی ما به نشانی www.philips.com بازدید کرده یا با مرکز مراقبت از مشتری Philips در کشور خود تماس بگیرید (شما می توانید این شماره تلفن را در برگه ضمانت جهانی پیدا کنید). چنانچه در کشور شما مرکز خدمات مشتریان وجود ندارد، به فروشنده لوازم Philips مراجعه نموده یا با بخش لوازم خانگی Philips یا حمایت شخصی وی بی تماس بگیرید.

Problem	Solution
The food processor does not work.	All functions except the blender only work when the blender cap is assembled on the motor unit. Check whether the blender cap is assembled properly on the motor unit (see page 24). Also check whether the lid has properly locked into place on the bowl ('click').
Both the blender jar and the food processor bowl are attached, but only the blender works.	If both the blender jar and the food processor bowl have been assembled correctly, only the blender works. If you want to use the food processor bowl, remove the blender jar and assemble the blender cap onto the motor unit (see page 24).
The citrus press does not work.	All functions except the blender only work when the blender cap is assembled on the motor unit. Check whether the blender cap is assembled properly on the motor unit (see page 24). Also check whether the cone is assembled properly in the sieve.
The blender does not work.	Check whether the blender jar is assembled properly on the motor unit.

Problem	Solution
---------	----------

The appliance cannot be switched on.	All functions except the blender only work when the blender cap is assembled on the motor unit. Check whether the blender cap is assembled properly on the motor unit (see page 24). If you want to use the food processor, check whether the lid is properly assembled on the bowl ('click'). If you want to use the citrus press, check whether the cone is assembled properly in the sieve (see picture on page 13). If you want to use the blender, make sure the blender jar is assembled properly on the motor unit.
--------------------------------------	--

The appliance suddenly stops running.	The thermal safety cut-out has probably cut off the power supply to the appliance because the appliance has overheated. 1) Unplug the appliance 2) Let the appliance cool down for 60 minutes 3) Put the mains plug in the socket 4) Switch on the appliance again.
---------------------------------------	---

Dirt has entered the Click & Go button.	Take the lid off the bowl, unscrew the Click & Go button by turning it anticlockwise and clean the lid in the dishwasher. If there is still dirt in the Click & Go button, clean the lid in the dishwasher a second time. If you do not have a dishwasher, you can also let the lid soak in warm water with some washing-up liquid for a while and then rinse it in fresh water.
---	--



BG | Отстраняване на неизправности

Проблем	Решение
Кухненският робот не работи.	Всички функции, с изкл. на пасатора, работят само когато капачката на пасатора е монтирана върху задвижващия блок. Проверете дали капачката на пасатора е монтирана правилно върху задвижващия блок (вж. стр. 24). Проверете също дали капакът е застопорен правилно на мястото си върху купата (с щракване).
Закачени са както каната на пасатора, така и купата на кухненския робот, но работи само пасаторът.	Ако са монтирани правилно както каната на пасатора, така и купата на кухненския робот, ще работи само пасаторът. Ако искате да използвате купата на кухненския робот, свалете каната на пасатора и монтирайте капачката на пасатора върху задвижващия блок (вж. стр. 24).
Цитрусовата преса не работи.	Всички функции, с изкл. на пасатора, работят само когато капачката на пасатора е монтирана върху задвижващия блок. Проверете дали капачката на пасатора е монтирана правилно върху задвижващия блок (вж. стр. 24). Проверете също дали конусът е монтиран правилно в цедката.
Пасаторът не работи.	Проверете дали каната на пасатора е монтирана правилно върху задвижващия блок.

Проблем	Решение
Уредът не може да се включи.	Всички функции, с изкл. на пасатора, работят само когато капачката на пасатора е монтирана върху задвижващия блок. Проверете дали капачката на пасатора е монтирана правилно върху задвижващия блок (вж. стр. 24). Ако желаете да ползвате кухненския робот, проверете дали капакът е застопорен правилно върху купата (с щракване). Ако желаете да ползвате цитрусовата преса, проверете дали конусът е монтиран правилно в цедката (вж. илюстрацията на стр. 13). Ако желаете да ползвате пасатора, убедете се, че каната на пасатора е монтирана правилно върху задвижващия блок.
Уредът внезапно спира да работи.	Вероятно термичният защитен прекъсвач е прекъснал електрозахранването на уреда поради прегряване. 1) Извадете щепсела на уреда от контакта. 2) Оставете уреда да се охлажда 60 минути. 3) Включете щепсела в контакта. 4) Включете отново уреда.
В бутона Click & Go е проникнало замърсяване.	Свалете капака от купата, отвинтете бутона Click & Go чрез завъртане обратно на часовниковата стрелка и измийте капака в съдомиялна машина. Ако след това бутонът Click & Go все още е замърсен, измийте капака още веднъж в съдомиялната машина. Ако нямате съдомиялна машина, можете да наकिनете за малко капака в топла вода с малко течен миеш препарат и след това да го изплакнете с чиста вода.

CS | Řešení problémů

Problém	Řešení
Robot nepracuje.	Všechny funkce kromě mixéru fungují pouze v případě, je-li na motorové jednotce nasazen kryt mixéru. Zkontrolujte, zda je na motorové jednotce správně nasazen kryt mixéru (viz str. 24). Zkontrolujte také, je-li na nádobě správně zajištěno víko (ozve se klapnutí).
Je nasazena nádoba mixéru i nádoba na potraviny, ale pracuje pouze mixér.	Pokud je správně upevněna nádoba mixéru i mísa na potraviny, bude pracovat pouze mixér. Chcete-li použít mísu kuchyňského robota, odejměte nádobu mixéru a na motorovou jednotku nasadte kryt mixéru (viz strana 24).
Lis na citrusy nefunguje.	Všechny funkce kromě mixéru fungují pouze v případě, je-li na motorové jednotce nasazen kryt mixéru. Zkontrolujte, zda je na motorové jednotce správně nasazen kryt mixéru (viz str. 24). Zkontrolujte také, zda je kužel správně nasazen na sítku.
Mixér nefunguje.	Zkontrolujte, zda je na motorové jednotce správně nasazena nádoba mixéru.
Přístroj není možné zapnout.	Všechny funkce kromě mixéru fungují pouze v případě, je-li na motorové jednotce nasazen kryt mixéru. Zkontrolujte, zda je na motorové jednotce správně nasazen kryt mixéru (viz str. 24). Pokud chcete použít mísu kuchyňského robota, zkontrolujte, zda je na míse správně nasazeno víko (ozve se klapnutí). Chcete-li použít lis na citrusové plody, zkontrolujte, zda je na sítku správně nasazen kužel (viz obrázek na str. 13). Před použitím mixéru se ujistěte, zda je na motorové jednotce správně nasazena nádoba.

Problém	Řešení
Přístroj náhle přestane pracovat.	Teplotní bezpečnostní vypínač pravděpodobně způsobil vypnutí přístroje, neboť došlo k jeho přehřátí. 1) Odpojte přístroj ze sítě. 2) Nechejte přístroj 60 minut vychladnout. 3) Zasuňte síťovou zástrčku do zásuvky. 4) Znovu zapnete přístroj.
Do tlačítka Click & Go se dostala nečistota.	Sejměte víko z mísy na potraviny a tlačítko Click & Go odšroubujte otáčením proti směru hodinových ručiček. Víko umyjte v myčce nádobí. Je-li v tlačítku Click & Go po umytí v myčce stále nečistota, umyjte víko v myčce podruhé. Pokud nemáte myčku nádobí, můžete víko ponořit na chvíli do teplé vody s trochou mycího prostředku a pak je opláchnout pod tekoucí vodou.

ET | Veotsing

Häire	Lahendus
Köögikombain ei hakka tööle.	Kõik funktsioonid, v.a mikser töötavad ainult siis, kui mikserikate on mootorisektsioonile kinnitatud. Kontrollige, kas kaitsekate on mootorisektsioonile õigesti paigaldatud (vt lk 24). Samuti kontrollige, kas kaas on nõule korralikult kinnitatud (peate kuulma klõpsatust).
Mõlemad, nii mikserikann kui ka köögikombaini nõu on külge pandud, kuid töötab ainult mikser.	Kui mõlemad, nii mikserkann kui ka köögikombaini nõu on seadmele õigesti paigaldatud, töötab ainult mikser. Kui soovite kasutada köögikombaini nõu, eemaldage mikserkann ja pange kaitsekate mootorile (vt lk 24).





Häire	Lahendus
Tsitrussepress ei tööta.	Kõik funktsioonid, v.a mikser töötavad ainult siis, kui mikserikate on mootoriseksioonile kinnitatud. Kontrollige, kas mikseri kaitsekate on mootoriseksioonile õigesti paigaldatud (vt lk 24). Samuti kontrollige, kas koonus on sõela õigesti kinnitatud (peate kuulma klõpsatust).
Mikser ei tööta.	Kontrollige, kas mikserikann on mootoriseksioonile korralikult kinnitatud.
Seedet ei ole võimalik sisse lülitada.	Kõik funktsioonid, v.a mikser töötavad ainult siis, kui mikserikate on mootorile kinnitatud. Kontrollige, kas mikserikate on mootoriseksioonile korralikult kinnitatud (vt lk 24). Kui soovite köögikombaini kasutada, kontrollige, kas kaas on nõule õigesti kinnitatud (peate kuulma klõpsatust). Kui soovite tsitrussepressi kasutada, kontrollige, kas koonus on sõela korralikult kinnitatud (vt lk 13 olevat pilti). Kui soovite mikserit kasutada, kontrollige, kas mikserikann on mootoriseksiooniga korralikult ühendatud.
Seade lakkab äkki töötamast.	Tempiline ülekuumenemiskaitse on pingeallika välja lülitatud, sest seade on ülekuumenenud. 1) Võtke seadme pistik seinakontaktist välja; 2) Laske seadmel 60 minutit jahtuda; 3) Sisestage pistik seinakontakti; 4) Lülitage seade uuesti sisse.
Click & Go-nappu on mustus sisse läinud.	Võtke kaas nõult ja keerake Click & Go nappu vastupäeva küljest ära ja peske kaas nõudepesumasinas puhtaks. Kui Click & Go nappu on ikka veel must, korrake pesemist nõudepesumasinas. Kui teil ei ole nõudepesumasinat, leotage kaant vedela nõudepesuvahendiga soojas vees, seejärel loputage seda puhta veega.

HR | Rješavanje problema

Problem	Rješenje
Aparat za obradu hrane ne radi.	Sve funkcije osim miješalice rade samo kad se poklopac miješalice nalazi na jedinici motora. Provjerite je li poklopac miješalice pravilno postavljen na jedinicu motora (pogledajte stranicu 24). Također provjerite je li poklopac pravilno sjeo u posudu ("klik").
Na aparat su postavljene posuda miješalice i posuda za obradu hrane, ali samo miješalice radi.	Ako su posuda miješalice i posuda za obradu hrane u isto vrijeme na aparatu, radit će samo miješalice. Želite li koristiti posudu za obradu hrane, odvojite posudu miješalice i stavite poklopac miješalice na jedinicu motora (pogledajte stranicu 24).
Cjediljka za agrume ne radi.	Sve funkcije osim miješalice rade samo kad se poklopac miješalice nalazi na jedinici motora. Provjerite je li poklopac miješalice pravilno postavljen na jedinicu motora (pogledajte stranicu 24). Također provjerite je li stožac pravilno postavljen na sito.
Miješalice ne radi.	Provjerite je li vrč miješalice ispravno postavljena na jedinicu motora.

Problem Rješenje

Aparat se ne može uključiti. Sve funkcije osim miješalice dostupne su samo kad se poklopac miješalice nalazi na jedinici motora. Provjerite je li poklopac miješalice ispravno postavljen na jedinicu motora (pogledajte stranicu 24). Ako želite koristiti aparat za obradu hrane, provjerite je li poklopac postavljen na posudu ("klik"). Ako želite koristiti cjediljku za agrume, provjerite je li stožac pravilno postavljen na sito (pogledajte sliku na stranici 13). Ako želite koristiti miješalicu, provjerite je li posuda miješalice pravilno postavljena na jedinicu motora.

Aparat je iznenada prestao raditi. Aparat se vjerojatno pregrijao i sigurnosno isključivanje se aktiviralo. 1) Izvucite kabel za napajanje iz utičnice 2) Ostavite aparat da se hladi 60 minuta 3) Priključite kabel napajanja u utičnicu 4) Ponovo uključite aparat.

Prljavština je ušla u gumb Click & Go. Skinite poklopac s posude, odvmite gumb Click & Go u smjeru obrnutom od kazaljke na satu i operite poklopac u stroju za pranje posuđa. Ako i nakon toga ima prljavštine u gumbu Click & Go, operite ga još jednom. Ako nemate stroj za pranje posuđa, možete ga namočiti u vruću vodu s malo sredstva za čišćenje, a zatim isprati u svježoj vodi.

HU | Hibaelhárítás

Probléma Megoldás

A robotgép nem működik. Az összes funkció (a turmixolást kivéve) csak akkor működik, ha a turmixgép fedele a motoregységen van. A turmixgép csak akkor működik, ha a turmixkehely a helyén van. Ellenőrizze, hogy a turmixgép fedele megfelelően illeszkedik-e a motoregységre (lásd a 24. oldalt). Azt is ellenőrizze, hogy a fedél megfelelően (kattanásig) illeszkedik-e az edényre.

A turmixkehely és a robotgép munkatálját is megfelelően a helyére illesztette, csak a turmix működik. Ha a robotgép munkatálját szeretné használni, távolítsa el a turmixkehelyt, és helyezze a turmix fedelét a motoregységre (lásd a 24. oldalt).

A citrusprés nem működik. Az összes funkció (a turmixolást kivéve) csak akkor működik, ha a turmixgép fedele a motoregységen van. A turmixgép csak akkor működik, ha a turmixkehely a helyén van. Ellenőrizze, hogy a turmixgép fedele megfelelően illeszkedik-e a motoregységre (lásd a 24. oldalt). Azt is ellenőrizze, hogy a tölsér megfelelően (kattanásig) illeszkedik-e a szűrőre.

A turmixgép nem működik. Ellenőrizze, hogy a turmixkehely megfelelően illeszkedik-e a motoregységre.





Probléma

Megoldás

A készülék bekapcsolás után nem működik

Az összes funkció (a turmixolást kivéve) csak akkor működik, ha a turmixgép fedele a motoregységen van. Ellenőrizze, hogy a turmixgép fedele megfelelően illeszkedik-e a motoregységre (lásd a 24. oldalt). Ha a robotgépet szeretné használni, ellenőrizze, hogy a fedél megfelelően (kattanásig) illeszkedik-e a munkatálhoz. Ha a citrusprést szeretné használni, ellenőrizze, hogy a tölcser megfelelően illeszkedik-e a szűrőre (lásd a 13. oldalon lévő ábrát). Ha a turmixot szeretné használni, ellenőrizze, hogy a turmixkehely megfelelően illeszkedik-e motoregységre.

A készülék hirtelen leáll.

A biztonsági hőérzékelő valószínűleg lekapcsolta a készüléket, mert az túlmelegedett. 1) Húzza ki a hálózati kábelt a fali aljzatból. 2) Hagyja lehűlni a készüléket kb. 60 másodpercig. 3) Csatlakoztassa a hálózati dugót a fali aljzatba. 4) Kapcsolja be ismét a készüléket.

A Click & Go gombba szennyeződés került.

Vegye le a munkatál fedelét, csavarja le a Click&Go gombot az óramutató járásával ellentétes irányban, és mossa el mosogatógépben. Ha a Click&Go gomb még mindig szennyezett, mossa el újra a mosogatógépben. Ha nincs mosogatógépe, áztassa be a gombot meleg, mosogatószeres vízbe, majd tiszta vízzel öblítse le.

KZ | Ақаулықтарды табу

Келелі мәселе

Шешім

Тамақ өңдеуші жұмыс жасамайды.

Блендерден басқа барлық функциялары тек блендер қондырғысы мотор бөлігіне дұрыс орнатылғанда ғана жұмыс жасайды. Блендер қондырғысы мотор бөлігіне дұрыс орнатылғандығын тексеріңіз. (24-ші бетті қараңыз). Сонымен қатар, қақпақ табақтағы дұрыс орнына бекітілгендігін тексеріңіз («сырт» ете түсуі тиіс).

Блендер ыдысы және тамақ өңдеу табағы да орнатылған, дегенмен блендер жұмыс жасамайды.

Егер блендер ыдысы және тамақ өңдеу табағы да дұрыс орнатылған болса, тек блендер ғана жұмыс жасайды. Егер сіз тамақ өңдеуші табақты қолданғыңыз келсе, блендер ыдысын алып тастап, блендер қондырғысын мотор бөлігіне орнатыңыз (24-ші бетті қараңыз).

Цитрус сыққышы жұмыс жасамайды.

Блендерден басқа барлық функциялары тек блендер қондырғысы мотор бөлігіне орнатылғанда ғана жұмыс жасайды. Блендер қондырғысы мотор бөлігіне дұрыс орнатылғандығын тексеріңіз (24-ші бетті қараңыз). Сонымен қатар, конус торға дұрыс орнатылғандығын да тексеріңіз.

Блендер жұмыс жасамайды.

Блендер ыдысы мотор бөлігіне дұрыс орнатылғандығын тексеріңіз.

Құрал қосылмайды.

Блендерден басқа барлық функциялары тек блендер қондырғысы мотор бөлігіне орнатылғанда ғана жұмыс жасайды. Блендер қондырғысы мотор бөлігіне дұрыс орнатылғандығын тексеріңіз (24-ші бетті қараңыз). Егер сіз тамақ өңдеушіні қолданғыңыз келсе, қақпақ табаққа дұрыс орнатылғандығын тексеріңіз («сырт» ете түсуі тиіс). Егер сіз цитрус сыққышын қолданғыңыз келсе, конус торға дұрыс орнатылғандығын тексеріңіз (13-ші бетті қараңыз). Егер сіз блендер қолданғыңыз келсе, блендер ыдысы мотор бөлігіне дұрыс орнатылғандығын тексеріңіз.

Егер құрал кенеттен жұмыс жасағанын тоқтатса:

Мүмкін құрал қатты қызып кеткендіктен термо қорғанысы құралға берілетін тоқ қуатын бекітіп тастаған болар. 1) Құралды тоқтан суырыңыз 2) Құралды 60 минуттай суытып алыңыз 3) Тоқ сымын қабырғадағы розеткаға кіргізіңіз 4) Құралды қайта қосыңыз.

Click & Go (түймені бас та жүре бер) түймесіне кіріп кеткен болар.

Табақтан қақпақты алыңыз, Click & Go (түймені бас та жүре бер) түймесін сағат бағытына қарсы бұрау арқылы босатып алыңыз да, қақпақты ыдыс жуғышта тазалаңыз. Егер сонда да болса Click & Go (түймені бас та жүре бер) түймесінде кір болса, онда ыдыс жуғышта қайта жуыңыз. Егер сізде ыдыс жуғыш болмаса, онда сіз оны біраз тазалау сұйықтық қосылған жылы суға біраз уақытқа жібітіп қойып, содан соң қунақы ағын су астында шәйіп жіберуіңізге де болады.

Triktis

Sprendimas

Neveikia virtuvės kombainas.

Visos funkcijos išskyrus maišytuvo veikia tik tada, kai maišytuvo dangtelis uždėtas ant variklio. Patikrinkite, ar maišytuvo dangtelis tinkamai uždėtas ant variklio (žr. 24 psl.). Taip pat patikrinkite, ar dangtis tinkamai užfiksuotas dubenyje (pasigirs spragtelėjimas).

Uždėtas ir maišytuvo ąsotis, ir virtuvės kombaino dubuo, tačiau veikia tik maišytuvą.

Jei ir maišytuvo ąsotis, ir virtuvės kombaino dubuo bus tinkamai uždėti, veiks tik maišytuvą. Jei norite naudoti virtuvės kombaino dubenį, nuimkite maišytuvo ąsotį ir uždėkite maišytuvo dangtelį ant variklio (žr. 24 puslapį).

Citrusinių vaisių sulčiaspaudė neveikia.

Visos funkcijos išskyrus maišytuvo veikia tik tada, kai maišytuvo dangtelis uždėtas ant variklio. Patikrinkite, ar maišytuvo dangtelis tinkamai uždėtas ant variklio (žr. 24 psl.). Taip pat patikrinkite, ar kūgis tinkamai įstatytas į sietelį.

Maišytuvą neveikia.

Patikrinkite, ar maišytuvo ąsotis tinkamai uždėtas ant variklio įtaiso.

Neįmanoma įjungti prietaiso.

Visos funkcijos išskyrus maišytuvo veikia tik tada, kai maišytuvo dangtelis uždėtas ant variklio. Patikrinkite, ar maišytuvo dangtelis tinkamai uždėtas ant variklio (žr. 24 psl.). Jei norite naudoti virtuvės kombainą, patikrinkite, ar dangtis tinkamai uždėtas ant dubens (pasigirs spragtelėjimas). Jei norite naudoti citrusinių vaisių sulčiaspaudę, patikrinkite, ar kūgis tinkamai įdėtas į sietelį (žr. pav. 13 puslapyje). Jei norite naudoti maišytuvą, įsitinkite, kad maišytuvo ąsotis tinkamai uždėtas ant variklio įtaiso.





Trikis	Sprendimas
Prietais staiga nustoja veikt.	Apsauginis šiluminis saugiklis tikriausiai nutraukē elektros tiekima, nes prietais perkaito. 1) Prietaisā iřjunkite iř maitinimo tinklo 2) Leiskite prietaisui atvēsti 60 minuēi 3) Iķiřkite maitinimo kiřtukā j līdzā 4) Vēl iřjunkite prietaisā.

I „Click & Go“ mygtukā pateko purvo.

Nuimkite dangtj nuo dubens, nusukite „Click & Go“ mygtukā pasukdami jį prieš laikrodžio rodyklę ir išplaukite dangtj indaplovėje. Jei vis dar yra purvo ant „Click & Go“ mygtuko, išplaukite dangtj indaplovėje antrā kartā. Jei neturite indaplovės, galite įmerkti dangtj į šiltā vandenį su trupūi indų plovimo skysēio ir truputį palaukę perskalauti švari vandeniu.

LV | Kļūmju novēršana

Problēma	Atrisinājums
Virtuves kombains nedarbojas.	Visas funkcijas (izņemot blendera funkciju) darbojas tikai tad, ja blendera vāks ir uzvietots uz motora bloka. Pārbaudiet, vai blendera krūze ir atbilstoši uzvietota uz motora bloka (skatiet 24. lpp.). Tāpat arī pārbaudiet, vai vāks ir pareizi noslēgts atbilstošā vietā uz krūzes (atskan klikšķis).
Ir pievienota gan blendera krūze, gan virtuves kombaina bļoda, bet darbojas tikai blenderis.	Ja gan blendera krūze, gan virtuves kombaina bļoda ir pievienota pareizi, darbojas tikai blenderis. Ja vēlaties lietot virtuves kombaina bļodu, noņemiet blendera krūzi un uzlieciet blendera vāku motora nodalījumam (skatiet 24. lpp.).

Problēma	Atrisinājums
Citrusaugļu sulas spiede nedarbojas.	Visas funkcijas (izņemot blendera funkciju) darbojas tikai tad, ja blendera vāks ir uzvietots uz motora bloka. Pārbaudiet, vai blendera krūze ir atbilstoši uzvietota uz motora bloka (skatiet 24. lpp.). Tāpat arī pārbaudiet, vai konuss ir atbilstoši ievietots sietā.
Blenderis nedarbojas.	Pārbaudiet, vai blendera krūze ir atbilstoši novietota uz motora nodalījuma.
Ierīci nevar ieslēgt.	Visas funkcijas (izņemot blendera funkciju) darbojas tikai tad, ja blendera vāks ir uzvietots uz motora bloka. Pārbaudiet, vai blendera krūze ir atbilstoši uzvietota uz motora bloka (skatiet 24. lpp.). Ja vēlaties izmantot tikai virtuves kombainu, pārbaudiet, vai vāks ir atbilstoši uzvietots bļodai (atskan klikšķis). Ja vēlaties izmantot citrusaugļu spiedi, pārbaudiet, vai konuss ir atbilstoši ievietots sietā (skatiet attēlu 13. lpp.). Ja vēlaties izmantot blenderi, pārliecinieties, ka blendera krūze ir atbilstoši uzvietota motora nodalījumam.
Ierīce pēkšņi vairs nedarbojas.	Iespējams, ka termiskā drošības izslēgšanās sistēma pārtraukusi strāvas padevi ierīcei, jo tā ir pārkarusis. 1) Atvienojiet ierīci no elektrotīkla. 2) Ļaujiet ierīcei 60 minūtes atdzist. 3) Iespraudiet elektrības vada kontaktdakšu sienas kontaktligzdā. 4) Vēlreiz ieslēdziet ierīci.

Problēma	Atrisinājums
Click & Go pogā ir iekļuvuši netīrumi.	Noņemiet bļodas vāku, atskrūvējiet Click & Go pogu, pagriežot to pretēji pulksteņa rādītāju kustības virzienam, un nomazgājiet vāku trauku mazgājamā mašīnā. Ja Click & Go poga joprojām ir netīra, vēlreiz nomazgājiet vāku trauku mazgājamā mašīnā. Ja jums nav trauku mazgājamās mašīnas, atstājiet vāku izmirkēt siltā ūdenī, kam pievienots trauku mazgāšanas līdzeklis, un pēc tam noskalojiet to tīrā ūdenī.

PL | Rozwiązanie problemów

Problem	Rozwiązanie
Robot kuchenny nie działa.	Wszystkie funkcje (z wyjątkiem miksowania) działają tylko wtedy, gdy nasadka blendera jest założona na część silnikową. Sprawdź, czy nasadka jest prawidłowo założona na części silnikowej (patrz str. 24). Sprawdź również, czy pokrywa jest prawidłowo zablokowana na pojemniku (było słyszalne charakterystyczne „kliknięcie”).
Zarówno dzbanek blendera, jak i pojemnik robota kuchennego są podłączone do urządzenia, ale pracuje tylko blender.	Jeśli dzbanek blendera i pojemnik robota kuchennego zostały zamontowane prawidłowo, wówczas działała tylko blender. Jeśli chcesz używać pojemnika robota kuchennego, zdejmij dzbanek blendera i załóż pokrywę blendera na część silnikową (patrz str. 24).

Problem	Rozwiązanie
Wyciskarka do cytrusów nie działa.	Wszystkie funkcje (z wyjątkiem miksowania) działają tylko wtedy, gdy nasadka blendera jest założona na część silnikową. Sprawdź, czy nasadka jest prawidłowo założona na części silnikowej (patrz str. 24). Sprawdź również, czy stożek jest prawidłowo zamocowany na sitku.
Blender nie działa.	Sprawdź, czy dzbanek blendera jest prawidłowo założony na części silnikowej.
Nie można włączyć urządzenia.	Wszystkie funkcje (z wyjątkiem miksowania) działają tylko wtedy, gdy nasadka blendera jest założona na część silnikową. Sprawdź, czy nasadka jest prawidłowo założona na części silnikowej kuchennego, sprawdź czy pokrywa jest prawidłowo założona na pojemniku (było słyszalne charakterystyczne „kliknięcie”). Jeśli chcesz używać wyciskarki do cytrusów, sprawdź czy stożek jest prawidłowo założony na sitku (patrz rysunek na str. 13). Jeśli chcesz używać blendera, upewnij się, że dzbanek blendera jest prawidłowo zamontowany na części silnikowej.
Urządzenie nagle się zatrzymuje.	Termiczny wyłącznik bezpieczeństwa prawdopodobnie odciął dopływ prądu z powodu przegrzania urządzenia. 1) Wyjmij wtyczkę urządzenia z gniazdka elektrycznego. 2) Odczekaj 60 minut, aż urządzenie ostygnie. 3) Włóż wtyczkę przewodu sieciowego do gniazdka elektrycznego. 4) Ponownie włącz urządzenie.





Problem	Rozwiązanie
---------	-------------

Do przycisku Click & Go dostał się brud.	Zdejmij pokrywkę z pojemnika, odkręć przycisk Click & Go, obracając nim w lewo i umyj pokrywkę w zmywarce. Jeśli przycisk Click & Go jest nadal brudny, ponownie umyj go w zmywarce. Jeśli nie dysponujesz zmywarką, możesz również pozostawić pokrywkę na pewien czas w ciepłej wodzie z dodatkiem niewielkiej ilości płynu do mycia naczyń, a następnie wypłukać ją czystą wodą.
--	--

RO | Depanare

Problemă	Soluție
----------	---------

Robotul nu funcționează.	Toate funcțiile cu excepția blenderului funcționează numai când capacul blenderului este montat pe blocul motor. Verificați dacă capacul blenderului este montat corect pe blocul motor (consultați pagina 24). De asemenea, verificați capacul dacă a fost fixat bine pe bol ('clic').
--------------------------	---

Atât vasul blenderului cât și bolul pentru robotului sunt montate, dar nu funcționează decât blenderul.	Dacă atât vasul blenderului cât și bolul pentru robotului au fost montate corect, funcționează numai blenderul. Dacă doriți să folosiți bolul robotului de bucătărie, scoateți vasul blenderului și montați capacul blenderului pe blocul motor (consultați pagina 24).
---	---

Presă pentru citrice nu funcționează.	Toate funcțiile cu excepția blenderului funcționează numai când capacul blenderului este montat pe blocul motor. Verificați dacă capacul blenderului este montat corect pe blocul motor (consultați pagina 24). De asemenea, verificați conul dacă a fost montat corect în strecurătoare.
---------------------------------------	---

Problemă	Soluție
----------	---------

Blenderul nu funcționează.	Verificați dacă vasul blenderului este montat corect pe blocul motor:
----------------------------	---

Aparatul nu poate fi pornit.	Toate funcțiile cu excepția blenderului funcționează numai când capacul blenderului este montat pe blocul motor. Verificați dacă capacul blenderului este montat corect pe blocul motor (consultați pagina 24). Dacă doriți să utilizați robotul de bucătărie, verificați capacul dacă este montat corect pe bol ('clic'). Dacă folosiți presa pentru citrice, verificați conul dacă este montat corect în strecurătoare (consultați pagina 13). Dacă doriți să utilizați blenderul, asigurați-vă că vasul acestuia este montat corect pe blocul motor.
------------------------------	---

Aparatul se oprește brusc.	Probabil că termocupla a întrerupt alimentarea electrică a aparatului, deoarece aparatul s-a supraîncălzit. 1) Scoateți aparatul din priză 2) Lăsați aparatul să se răcească 60 de minute 3) Introduceți ștecherul în priză 4) Porniți aparatul din nou.
----------------------------	--

A intrat mizerie în butonul Click & Go.	Luați capacul de pe bol, deșurubați butonul Click & Go răsucindu-l în sens antiorar și curățați capacul în mașina de spălat vase. Dacă mai rămâne mizerie în butonul Click & Go, curățați încă o dată capacul în mașina de spălat vase. Dacă nu aveți mașină de spălat vase, puteți lăsa capacul la muiat în apă caldă cu săpun lichid și apoi îl puteți clăti cu apă curată.
---	---

Проблема	Способы решения
Кухонный комбайн не работает.	Все функции кроме функции блендера работают, только когда крышка блендера установлена на блоке электродвигателя. Проверьте правильность установки крышки блендера на блоке электродвигателя (см. стр. 24). Также проверьте правильность установки крышки на чаше (при установке должен прозвучать щелчок).
Установлены и кувшин блендера, и чаша кухонного комбайна, но работает только блендер.	Если кувшин блендера и чаша кухонного комбайна установлены правильно, будет работать только блендер. Если вы хотите использовать чашу для переработки продуктов, отсоедините блендер и установите на блок электродвигателя крышку блендера (см. страницу 24).
Не работает соковыжималка для цитрусовых	Все функции кроме функции блендера работают, только когда крышка блендера установлена на блоке электродвигателя. Проверьте правильность установки крышки блендера на блоке электродвигателя (см. стр. 24). также проверьте правильно ли установлен конус в фильтре.
Блендер не работает.	Проверьте правильность установки крышки блендера на блоке электродвигателя.

Проблема	Способы решения
Прибор не включается.	Все функции кроме функции блендера работают, только когда крышка блендера установлена на блоке электродвигателя. Проверьте правильность установки крышки блендера на блоке электродвигателя (см. стр. 24). При необходимости использования кухонного комбайна, проверьте, правильно ли крышка стоит на чаше (при установке должен прозвучать щелчок). При необходимости использования соковыжималки для цитрусовых, проверьте, правильно ли установлен конус в фильтре (см. рис. на стр. 13). При необходимости использования блендера, убедитесь, что кувшин блендера правильно установлен на блоке электродвигателя.
При неожиданной остановке электродвигателя:	Вероятно, сработала автоматическая защита от перегрева. 1) Отключите прибор от электросети. 2) Дайте прибору остыть в течение 60 минут. 3) Вставьте вилку прибора в розетку электросети. 4) Снова включите прибор.





Проблема

Способы решения

В кнопку Click & Go попала грязь.

Снимите крышку с чаши для обработки продуктов, отвинтите кнопку Click & Go, поворачивая ее против часовой стрелки, и вымойте крышку в посудомоечной машине. Если на кнопке Click & Go после очистки в посудомоечной машине остались загрязнения, повторно вымойте крышку в посудомоечной машине. Если у вас нет посудомоечной машины, можно дать ей отмокнуть в теплой воде с небольшим количеством мощного средства, и затем сполоснуть под струей водопроводной воды.

SK | Riešenie problémov

Problém

Riešenie

Kuchynský robot nefunguje.

Všetky funkcie s výnimkou mixéra fungujú len v prípade, ak je na pohonnej jednotke nasadená nádoba mixéra. Skontrolujte, či je kryt mixéra správne upevnený na pohonnej jednotke (pozrite stranu 24). Tiež skontrolujte, či je veko na nádobe mixéra správne uzamknuté (budete počuť „kliknutie“).

Je nasadená nádoba mixéra a kuchynský robot, ale funguje len mixér.

Ak ste riadne nasadili nádobu mixéra a nádobu kuchynského robota, bude fungovať len mixér. Ak chcete použiť nádobu kuchynského robota, musíte odmontovať nádobu mixéra a nasadiť miesto nej na pohonnú jednotku kryt mixéra (pozrite stranu 24).

Problém

Riešenie

Lis na citrusové plody nefunguje.

Všetky funkcie s výnimkou mixéra fungujú len v prípade, ak je na pohonnej jednotke nasadený kryt mixéra. Skontrolujte, či je kryt mixéra správne upevnený na pohonnej jednotke (pozrite stranu 24). Tiež skontrolujte, či je kužel v sítku správne upevnený.

Mixér nefunguje.

Skontrolujte, či je kryt mixéra správne upevnený na pohonnej jednotke.

Zariadenie sa nedá zapnúť.

Všetky funkcie s výnimkou funkcie mixéra fungujú len v prípade, ak je na pohonnej jednotke nasadený kryt mixéra. Skontrolujte, či je kryt mixéra správne upevnený na pohonnej jednotke (pozrite stranu 24). Ak chcete použiť kuchynský robot, skontrolujte, či je na nádobe správne nasadené veko (budete počuť „kliknutie“). Ak chcete použiť lis na citrusové plody, skontrolujte, či je kužel v sítku správne upevnený (pozrite si obrázok na strane 13). Ak chcete použiť mixér, uistite sa, že je nádoba mixéra správne namontovaná na pohonnej jednotke.

Zariadenie náhle prestane fungovať.

Automatický tepelný vypínač pravdepodobne prerušil dodávku energie k zariadeniu, pretože sa zariadenie prehrialo. 1) Odpojte zariadenie. 2) Nechajte ho 60 minút vychladnúť. 3) Pripojte sieťovú zásuvku do siete. 4) Znovu ho zapnite.

Problém	Riešenie
Do tlačidla Click & Go prenikla špina.	Odpojte veko od nádoby, tlačidlo Click & Go odskrutkujte proti smeru pohybu hodinových ručičiek a veko očistite v umývačke na riad. Ak je tlačidlo Click & Go aj po umytí v umývačke znečistený, umyte ho v umývačke riadu ešte raz. Ak nemáte umývačku na riad, môžete veko na chvíľu namočiť v teplej vode s prídavkom saponátu a potom ho opláchnite prúdom čistej vody.

SL | Odpravlanje težav

Težava	Rešitev
Kuhinjski strojček ne deluje.	Funkcije (razen mešanja) delujejo samo, če je pokrovček mešalnika nameščen na motorno enoto. Preverite, ali je pokrovček mešalnika pravilno nameščen na motorno enoto (oglejte si stran 24), oziroma ali je pokrov pravilno pritrjen na posodo ("klik").
Posoda mešalnika in posoda kuhinjskega strojčka sta pritrjena, vendar deluje le mešalnik.	Če sta posoda mešalnika in posoda kuhinjskega strojčka pravilno nameščeni, deluje samo mešalnik. Če želite uporabljati posodo kuhinjskega strojčka, odstranite posodo mešalnika in na motorno enoto namestite pokrovček mešalnika (oglejte si stran 24).
Ožemalnik citrusov ne deluje.	Funkcije (razen mešanja) delujejo samo, če je pokrovček mešalnika nameščen na motorno enoto. Preverite, ali je pokrovček mešalnika pravilno nameščen na motorno enoto (oglejte si stran 24), oziroma ali je stožec pravilno pritrjen na sito.

Težava	Rešitev
Mešalnik ne deluje.	Preverite, ali je posoda mešalnika pravilno nameščena na motorno enoto.
Aparata ne morete vklopiti.	Funkcije (razen mešanja) delujejo samo, če je pokrovček mešalnika nameščen na motorno enoto. Preverite, ali je pokrovček mešalnika pravilno nameščen na motorno enoto (oglejte si stran 24). Če želite uporabiti kuhinjski strojček, preverite, ali je pokrov pravilno nameščen na posodo ("klik"). Če želite uporabiti ožemalnik citrusov, preverite, ali je stožec pravilno nameščen v sito (oglejte si sliko na strani 13). Če želite uporabiti mešalnik, preverite, ali je posoda mešalnika pravilno nameščena na motorno enoto.
Aparat nenadoma preneha delovati:	Varnostna termična varovalka je zaradi pregretja verjetno prekinila napajanje aparata. 1) Aparat izključite z napajanja. 2) Počakajte 60 minut, da se aparat ohladi. 3) Vstavite vtičač v omrežno vtičnico. 4) Ponovno vklopite aparat.

Gumb Click & Go je umazan.	Pokrov snemite s posode in gumb Click & Go odvijte tako, da ga obrnete v levo, nato pa pokrov operite v pomivalnem stroju. Če je gumb Click & Go še vedno umazan, pokrov ponovno operite v pomivalnem stroju. Če nimate pomivalnega stroja, lahko pokrov za nekaj časa namočite v vroči vodi z nekaj tekočega čistila in nato sperete s čisto vodo.
----------------------------	---



SR | Rešavanje problema

Problem	Rešenje
Multipraktik ne radi.	Sve funkcije osim blendera rade samo ako je poklopac ležišta blendera postavljen na motor. Proverite da li je poklopac ležišta blendera postavljen ispravno na motor (pogledajte stranicu 24). Takođe proverite da li je poklopac posude pravilno zatvoren ("klik").
Bokal blendera i posuda multipraktika su postavljene, ali samo blender radi.	Ako su i posuda blendera i posuda multipraktika pravilno postavljene, radiće samo blender. Ako želite da upotrebite posudu multipraktika, uklonite bokal blendera i stavite poklopac ležišta blendera na jedinicu motora (vidi stranicu 24).
Cediljka za agrume ne radi.	Sve funkcije osim blendera rade samo ako je poklopac ležišta blendera postavljen na jedinicu motora. Proverite da li je poklopac ležišta blendera pravilno postavljen na jedinicu motora (pogledajte stranicu 24). Takođe proverite da li je kupa pravilno postavljena na sito ("klik").
Blender ne radi.	Proverite da li je bokal blendera pravilno postavljen na jedinicu motora.

Problem	Rešenje
Uređaj ne može da se uključi.	Sve funkcije osim blendera rade samo ako je poklopac ležišta blendera postavljen na motor. Proverite da li je poklopac ležišta blendera postavljen ispravno na jedinicu motora (pogledajte stranicu 24). Ukoliko želite da koristite multipraktik, proverite da li je poklopac pravilno postavljen na posudu ("klik"). Ukoliko želite da koristite cediljku za agrume, proverite da li je kupa pravilno postavljena na sito (pogledajte sliku na stranici 13). Ukoliko želite da koristite blender, proverite da li je bokal blendera pravilno postavljen na motor.
Aparat je odjednom prestao sa radom.	Funkcija sigurnosnog isključivanja za zaštitu od pregrevanja je verovatno isključila napajanje uređaja jer se pregrejavao. 1) Isključite uređaj iz utičnice. 2) Ostavite uređaj da se hladi 60 minuta. 3) Uključite utikač u utičnicu. 4) Ponovo uključite uređaj.
Priljavština je ušla u dugme Click & Go.	Skinite poklopac sa posude, odvijte dugme Click & Go okrećući ga u smeru suprotnom od kazaljke na satu i operite poklopac u mašini za sudove. Ako se i nakon toga u dugmetu Click & Go nalazi priljavština, ponovo operite poklopac u mašini za sudove. Ako nemate mašinu za sudove, možete da ostavite poklopac neko vreme u sudoperi da se natapa u toploj vodi sa malo tečnosti za pranje, a zatim ga isperite čistom vodom iz slavine.

UK | Усунення несправностей

Проблема	Вирішення
Кухонний комбайн не працює.	Усі функції, крім блендера, працюють лише тоді, коли ковпак блендера встановлений на блок двигуна. Перевірте, чи ковпак блендера встановлений на блок двигуна належним чином (див. стор. 24). Перевірте також, чи кришка надійно зафіксована на чаші.
Одночасно встановлені глек блендера і чаша кухонного комбайна, але працює лише блендер.	Якщо одночасно і правильно встановлені глек блендера і чаша кухонного комбайна, працюватиме лише блендер. Щоб використовувати чашу кухонного комбайна, зніміть глек блендера і встановіть ковпак блендера на блок двигуна (див. стор. 24).
Цитрус-прес не працює	Усі функції, крім блендера, працюють лише тоді, коли ковпак блендера встановлений на блок двигуна належним чином (див. стор. 24). Перевірте також, чи конус встановлений у сіточку належним чином.
Блендер не працює.	Перевірте, чи глек блендера встановлений на блок двигуна належним чином.

Проблема	Вирішення
Пристрій не вмикається.	Усі функції, крім блендера, працюють лише тоді, коли ковпак блендера встановлений на блок двигуна. Перевірте, чи ковпак блендера встановлений на блок двигуна належним чином (див. стор. 24). Щоб використовувати чашу кухонного комбайна, перевірте, чи кришка надійно зафіксована на чаші. Щоб використовувати цитрус-прес, перевірте, чи конус встановлений у сіточку належним чином (див. мал. на стор. 13). Щоб використовувати блендер, перевірте, чи глек блендера встановлений на блок двигуна належним чином.
Пристрій раптом перестав працювати.	Можливо, тепловий запобіжник вимкнув живлення пристрою внаслідок перегрівання. 1) Від'єднайте пристрій від мережі 2) Дайте пристрою охолонути протягом 60 хвилин 3) Вставте штепсель у розетку 4) Увімкніть пристрій знову.
У кнопку "Click & Go" потрапив бруд.	Зніміть із чаші кришку, відкрутіть кнопку "Click & Go", повертаючи її проти годинникової стрілки, потім помийте кришку в посудомийній машині. Якщо після того у кнопці "Click & Go" залишився бруд, помийте кришку в посудомийній машині вдруге. Якщо у Вас немає посудомийної машини, можна вимочити кришку в теплій воді з миючим засобом, після чого сполоснути її чистою водою.



الحل

المشكلة

جهاز تحضير الطعام لا يعمل
جميع الوظائف، باستثناء وظيفة الخلاط، لا تعمل إلا عندما يكون غطاء الخلاط مثبتًا على وجوده الموتور. تأكد من تركيب غطاء الخلاط بالشكل الملائم على وحدة الموتور (انظري صفحة ٢٤). تأكد من تركيب الغطاء بالشكل الملائم على الوعاء ("نقرة").

تم تركيب كل من وعاء الخلاط ووعاء جهاز تحضير الطعام لكن الخلاط فقط هو الذي يعمل.
يعمل الخلاط فقط في حالة تركيب كل من وعاء الخلاط ووعاء جهاز تحضير الطعام بالشكل الصحيح. إذا كنت ترغبين في استخدام وعاء جهاز تحضير الطعام، قومي بفك وعاء الخلاط وربكي غطاء الخلاط على وحدة الموتور (انظري صفحة ٢٤).

عصارة الموالح لا تعمل.
جميع الوظائف، باستثناء وظيفة الخلاط، لا تعمل إلا عندما يكون غطاء الخلاط مثبتًا على وجوده الموتور. تأكد من تركيب غطاء الخلاط بالشكل الملائم على وحدة الموتور (انظري صفحة ٢٤). تأكد أيضًا من تركيب المخروط بالشكل الملائم في المصفاة.

الخلاط لا يعمل.
تأكد من تركيب وعاء الخلاط بالشكل الملائم على وحدة الموتور.

لا يمكن تشغيل الجهاز.
جميع الوظائف، باستثناء وظيفة الخلاط، لا تعمل إلا عندما يكون غطاء الخلاط مثبتًا على وجوده الموتور. تأكد من تركيب غطاء الخلاط بالشكل الملائم على وحدة الموتور (انظري صفحة ٢٤). إذا كنت ترغبين في استخدام جهاز تحضير الطعام، تأكد من تركيب الغطاء بالشكل الملائم على الوعاء ("نقرة"). إذا كنت ترغبين في استخدام عصارة الموالح، تأكد من تركيب المخروط بالشكل الملائم في المصفاة (انظري الصورة في صفحة ١٣). إذا كنت ترغبين في استخدام الخلاط، تأكد من تركيب وعاء الخلاط بالشكل الملائم على وحدة الموتور.

يتوقف الجهاز عن العمل بشكل مفاجئ.
يمكن أن يكون نظام الحماية من الحرارة قد قام بفصل الكهرباء عن الجهاز بسبب تعرضه للسخونة الزائدة. (١) افصلي التيار الكهربائي عن الجهاز (٢) اتركي الجهاز لمدة ٦٠ دقيقة حتى يبرد (٣) ادخلي قابس التيار في مقبس الحائط و(٤) شغلي الجهاز مرة أخرى.

تسربت الأوساخ إلى الزر Click & Go (نقرة واحدة فقط).
انزعي الغطاء من الوعاء، وفكي الزر Click & Go عن طريق إدارته في عكس اتجاه عقارب الساعة ونظفي الغطاء في غسالة الأطباق. إذا كانت لا تزال هناك أوساخ في الزر Click & Go، نظفي الغطاء في غسالة الأطباق مرة أخرى.
إذا لم تكن لديك غسالة أطباق، يمكنك نقع الغطاء في الماء الفاتر مع استخدام بعض من سائل التنظيف لعدة دقائق ثم اشطفيه بالماء الجاري تحت الصنبور.

مشكل

راه حل

غذا ساز کار نمی کند.
کلیه عملکردها بجز هم زن فقط هنگامی کار می کنند که سرویش هم زن روی واحد موتور سوار شده باشد. بررسی کنید که سرویش هم زن بصورت صحیح روی واحد موتور سوار شده باشد (به صفحه ٢٤ مراجعه کنید). همچنین بررسی کنید که در بطرز صحیح در محل مربوطه در کاسه قرار داده شده باشد ("کلیک").

هم پارچ هم زن و هم کاسه غذا ساز وصل شده اند، اما فقط هم زن کار می کند.
اگر هم پارچ هم زن و هم کاسه غذا ساز وصل شده باشند، فقط هم زن کار خواهد کرد. اگر می خواهید از کاسه غذا ساز استفاده کنید، پارچ هم زن را جدا کرده و سرویش هم زن را روی واحد موتور سوار کنید (به صفحه ٢٤ مراجعه کنید).

پرس مرکبات کار نمی کند
کلیه عملکردها بجز هم زن فقط هنگامی کار می کنند که سرویش هم زن روی واحد موتور سوار شده باشد. بررسی کنید که سرویش هم زن بصورت صحیح روی واحد موتور سوار شده باشد (به صفحه ٢٤ مراجعه کنید). همچنین بررسی کنید که مخروط بطرز صحیح روی صافی سوار شده باشد.

هم زن کار نمی کند.
بررسی کنید که پارچ هم زن بصورت صحیح روی واحد موتور سوار شده باشد.

دستگاه را نمی توان روشن کرد.
کلیه عملکردها بجز هم زن فقط هنگامی کار می کنند که سرویش هم زن روی واحد موتور سوار شده باشد. بررسی کنید که سرویش هم زن بصورت صحیح روی واحد موتور سوار شده باشد (به صفحه ٢٤ مراجعه کنید). اگر می خواهید از غذا ساز استفاده کنید، بررسی کنید که در بطرز صحیح روی کاسه سوار شده باشد ("کلیک"). اگر بخواهید از پرس مرکبات استفاده کنید، بررسی کنید که مخروط به طرز صحیح روی صافی قرار داده شده باشد (به تصویر صفحه ١٣ مراجعه کنید). اگر بخواهید از هم زن استفاده کنید، مطمئن شوید که پارچ هم زن بطرز صحیح روی واحد موتور قرار داده شده است..

دستگاه ناگهان توقف می کند.
ممکن است سوئیچ قطع ایمنی حرارتی برق دستگاه را بخاطر داغ شدن بیش از حد قطع کرده باشد. (١) دستگاه را از برق جدا کنید (٢) بگذارید دستگاه برای ٦٠ ثانیه خنک شود (٣) دوشاخه برق را در پریز قرار داده، (٤) دستگاه را دوباره روشن کنید.

گرد و غبار وارد دکمه کلیک اند گو شده است.
گرد را از روی کاسه بردارید، دکمه کلیک اند گو را با چرخاندن آن بر خلاف حرکت عقربه های ساعت باز کنید و در را در ماشین ظرف شویی بشویید. اگر بعد از این کار باز هم دکمه کلیک اند گو کثیف بود، در را یک بار دیگر با ماشین ظرف شویی بشویید.
اگر ماشین ظرف شویی ندارید، می توانید در را برای مدتی در آب گرم حاوی مقداری مایع ظرف شویی بخیسانید و سپس آن را با آب تمیز آبشویه کنید.

HU | Környezetvédelem

- A feleslegessé vált készülék szelektív hulladékként kezelendő. Kérjük, hivatalos újrahasznosító gyűjtőhelyen adja le, így hozzájárul környezetete védelméhez.

KZ | Қоршаған айнала

- Құралды өз қызметін көрсетіп тозғаннан кейін, күнделікті үй қоқысымен бірге тастауға болмайды. Оның орнына бұл құралды арнайы жинап алатын жерге қайта өңдеу мақсатына өткізіңіз. Сонда сіз қоршаған айналаны сақтауға себіңізді тигізесіз.

LT | Aplinka

- Susidėvėjusio prietaiso nemeskite su įprastomis buitinėmis šiukšlėmis, o nuėškite jį į oficialų surinkimo punktą perdirbti. Taip prisidėsite prie aplinkosaugos.

LV | Vides aizsardzība

- Pēc ierīces kalpošanas laika beigām, neizmetiet to kopā ar sadzīves atkritumiem, bet nododiet to oficiālā savākšanas punktā pārstrādei. Tādā veidā jūs palīdzēsiet saudzēt apkārtnējo vidi.

PL | Ochrona środowiska

- Zużytego urządzenia nie należy wyrzucać wraz z normalnymi odpadami gospodarstwa domowego — należy oddać je do punktu zbiórki surowców wtórnych w celu utylizacji. Stosowanie się do tego zalecenia pomaga w ochronie środowiska.

RO | Protecția mediului

- Nu aruncați aparatul împreună cu gunoii menajere la sfârșitul duratei de funcționare, ci predați-l la un punct de colectare

autorizat pentru reciclare. În acest fel, ajutați la protejarea mediului înconjurător.

RU | Защита окружающей среды

- После окончания срока службы не выбрасывайте прибор вместе с бытовыми отходами. Передайте его в специализированный пункт для дальнейшей утилизации. Этим вы поможете защитить окружающую среду.

SK | Životné prostredie

- Zariadenie na konci jeho životnosti neodhadzujte spolu s bežným komunálnym odpadom, ale kvôli recyklácii ho zaneste na miesto oficiálneho zberu. Pomôžete tak chrániť životné prostredie.

SL | Okolje

- Aparata po preteku življenjske dobe ne odvrzite skupaj z običajnimi gospodinjskimi odpadki, temveč ga odložite na uradnem zbirnem mestu za recikliranje. Tako pripomorete k ohranitvi okolja.

SR | Zaštita okoline

- Aparat koji se više ne može upotrebljavati nemojte da odlažete u kućni otpad, već ga predajte na zvaničnom mestu prikupljanja za reciklažu. Tako ćete doprineti zaštiti okoline.

UK | Навколишнє середовище

- Не викидайте пристрій разом із звичайними побутовими відходами, а здавайте його в офіційний пункт прийому для повторної переробки. Таким чином, Ви допомагаєте захистити довкілля.

لا تتخلصي من الجهاز مع المخلفات المنزلية العادية عند نهاية فترة استخدامه، لكن قومي بتسليمه إلى نقطة تجميع رسمية لإعادة تدويره. تساعدن من خلال القيام بهذا الإجراء في الحفاظ على البيئة.

FA | محيط زيست

دستگاه را مانند سایر زباله های خانگی دور نریزید، و آن را در محلهای تعیین شده دور بریزید. با انجام این کار شما به حفظ محیط زیست کمک می کنید.



EN | Recipes

Fresh fruit milkshake

Do not process more than the quantities indicated in this recipe in one go. Let the appliance cool down to room temperature before you continue processing.

Ingredients:

- 100g bananas or strawberries
 - 200ml fresh milk
 - 50g vanilla ice cream
 - granulated sugar to taste
- ▶ **Peel the bananas or rinse and hull the strawberries. Cut the fruit into smaller pieces. Put all the ingredients in the blender jar.**
- ▶ **Blend until smooth.**

Tip: You can use any fruit you like to make your favourite fresh fruit milkshake.

Nourishing vegetable soup from Budapest

Ingredients:

- 120g kohlrabi
 - 120g potatoes
 - 180g celery
 - 60g carrots
 - water (fill up to 1-litre indication)
- ▶ **Put the kohlrabi, potatoes, celery, carrots and water in the blender in this order. Blend the ingredients for 5 seconds for a coarse soup or longer for a finer result.**
- 150g dal (from can)
 - 150g smoked pork
 - 190g crème fraîche
 - 15g parsley
 - salt
 - fresh pepper
 - 1.5 stock cubes
 - 2 bay leaves

- ▶ Put the blended ingredients in a pan and bring to the boil. Add all other ingredients and cook for 30 minutes while stirring constantly. Also add some water to achieve the required consistency and taste.
- ▶ If you want to prepare a larger quantity of soup, let the appliance cool down for 60 minutes after processing the ingredients for each batch.

Fruit cake

Do not process more than the quantities indicated in this recipe in one go. Let the appliance cool down to room temperature before you continue processing.

Ingredients:

- 150g dates
 - 225g prunes
 - 100g nuts (50g almonds/50g walnuts)
 - 50g raisins
 - 50g sultanas
 - 200g whole rye flour
 - 100g wheat flour
 - 100g brown sugar
 - pinch of salt
 - 1 sachet baking powder
 - 300ml buttermilk
- ▶ **Place the blade in the bowl.**
- ▶ **Put all ingredients in the bowl and mix them for 40 seconds.**
- ▶ **Put the dough in a rectangular baking tin and bake it for 40 minutes at 170°C.**

BG | Рецепти

Млечен шейк от пресни плодове

Не обработвайте наведнъж по-големи количества от указаните в рецептите. Оставете уреда да се охлади до стайна температура, преди да продължите работата.

Съставки:

- 100 г банани или ягоди
- 200 мл прясно мляко
- 50 г сладолед с ванилия
- захар на кристали по вкус

- ▮ Обелете бананите или измийте ягодите и им махнете дръжките. Нарезете плодовете на по-дребни парчета. Сипете всички съставки в каната на пасатора.
- ▮ Бъркайте до получаване на гладка смес.

Съвет: Можете да използвате каквито си искате пресни плодове, за да направите любимия си млечен шейк.

Питателна зеленчукова супа от Будапеща

Съставки:

- 120 г алабаш
- 120 г картофи
- 180 г целина
- 60 г моркови
- вода (напълнете до обозначението за 1 литър)

- ▮ Изсипете алабаша, картофите, целината, морковите и вода в пасатора в указания ред. Пасирайте продуктите 5 секунди за по-твърда супа или по-дълго за по-фин продукт.

- 150 г грах (от консерва)
- 150 г пушено свинско
- 190 г заквасена сметана
- 15 г магданоз
- сол
- червен пипер
- 1,5 кубчета бульон
- 2 дафинови листа

- ▮ Поставете пасираните съставки в тиган и го поставете на огъня, докато заври. Добавете останалите продукти и гответе в продължение на 30 минути, като разбърквате непрекъснато. Добавете и малко вода, за да се постигне желаната гъстота и вкус.

- ▮ Ако желаете да пригответе по-голямо количество супа, оставете уреда да изстива 60 минути след обработването на всяка порция продукти.

Плодов кейк

Не обработвайте наведнъж по-големи количества от указаните в рецептите. Оставете уреда да се охлади до стайна температура, преди да продължите работата.

Съставки:

- 150 г фурми
- 225 г сини сливи
- 100 г ядки (50 г бадеми / 50 г орехи)
- 50 г стафиди
- 50 г едри стафиди
- 200 г пълнозърнесто ръжено брашно
- 100 г пшеничено брашно
- 100 г кафява захар
- щипка сол
- 1 пакетче бакпулвер
- 300 мл обезмаслено мляко

- ▮ Монтирайте ножа в купата.
- ▮ Сипете всички съставки в купата и ги бъркайте 40 секунди.
- ▮ Изсипете тестото в правоъгълна форма за печене и го сложете да се пече 40 минути при 170°C.

CS | Recepty

Čerstvý ovocný mléčný koktejl

Nezpracovávejte najednou větší množství, než je uvedeno v tomto receptu. Než budete pokračovat ve zpracování potravin, nechte přístroj vychladnout na pokojovou teplotu.

Přísady:

- 100 g banánů nebo jahod
- 200 ml čerstvého mléka
- 50 g vanilkové zmrzliny



- granulovaný cukr podle chuti
- ▶ **Oloupejte banány a opláchněte jahody a zbavte je stopek. Nakrájejte ovoce na menší kousky. Vložte všechny suroviny do nádoby mixéru.**
- ▶ **Mixujte, dokud se vše nerozmělní.**

Tip: Pro přípravu čerstvého ovocného mléčného koktejlu můžete použít jakékoli vaše oblíbené ovoce.

Výživná zeleninová polévka z Budapešti

Přísady:

- 120 g kedluben
- 120 g brambor
- 180 g celeru
- 60 g mrkve
- voda (naplňte po vyznačenou hladinu 1 litru)
- ▶ **Vložte kedlubny, brambory, celer, mrkev a vodu do mixéru v tomto pořadí. Mixujte suroviny po dobu 5 sekund. Tím vytvoříte hrubě rozmixovanou polévku. Pro dosažení jemnějšího výsledku mixujte dále.**
- 150 g luštěnin dal (z konzervy)
- 150 g uzeného vepřového masa
- 190 g smetany
- 15 g petržele
- sůl
- čerstvý pepř
- 1,5 kostky bujónu
- 2 ks bobkového listu
- ▶ **Rozmixované suroviny vložte do hrnce a přiveďte k varu. Přidejte ostatní suroviny a za stálého míchání vařte po dobu 30 minut. Abyste dosáhli požadované chuti a konzistence, přidejte potřebné množství vody.**
- ▶ **Chcete-li připravit větší množství polévky, nechte přístroj vychladnout po dobu 60 minut po zpracování surovin každé dávky.**

Ovocný koláč

Nezpracovávejte najednou větší množství, než je uvedeno v tomto receptu. Než budete pokračovat ve zpracování potravin, nechte přístroj vychladnout na pokojovou teplotu.

Přísady:

- 150 g datlí
- 225 g sušených švestek
- 100 g ořechů (50 g mandlí / 50 g vlašských ořechů)
- 50 g rozinek
- 50 g sultánek
- 200 g celozrnné žitné mouky
- 100 g pšeničné mouky
- 100 g žlutého surového cukru
- špetka soli
- 1 sáček prášku do pečiva
- 300 ml podmáslí
- ▶ **Do mísy nasadte nože.**
- ▶ **Přidejte všechny suroviny do mísy a mixujte po dobu 40 sekund.**
- ▶ **Těsto pak dejte na obdélníkový plech a pečte 40 minut při teplotě 170 °C.**

ET | Retseptid

Piimakokteil värsketest puuviljadest

Ärge töodelge korraga rohkem koguseid, kui retseptis on näidatud. Laskeseadmel enne töötlemise jätkamist toatemperatuurini jahtuda.

Koostisained:

- 100 g banaane või maasikaid
- 200 g värsket piima
- 50 g vaniljejäätist
- sömerat suhkrut maitse järgi
- ▶ **Koorige banaanid või peske ja puhastage maasikad. Lõigake väiksemateks tükkideks. Pange kõik mikserkannu.**
- ▶ **Segage, kuni segu on ühtlaselt püdel.**

Näpunäide: Värske meelispimakkoteili tegemiseks võite kasutada ükskõik milliseid puuvilju.

Toitev kõõgiljasupp Budapestist

Koostisained:

- 120 g nuikapsast
- 120 g kartuleid
- 180 g sellerit
- 60 g porgandit
- vett (täitke kuni ühe liitri märgendini)
- ▶ **Pange nuikapsas, kartulid, seller, porgandid ja vesi nimetatud järjestuse mikserikannu. Jämedateralise supi koostisaineid peenestage 5 sek, peenemateralise omasid kauem.**
- 150 g ube (konserveeritud)
- 150 g suitsetatud sealiha
- 190 g crème fraîche´d (hapukoort)
- 15 g peterselli
- soola
- värsket pipart
- 1,5 puljongikuubikut
- 2 loorberilehte
- ▶ **Pange peenestatud koostisained potti ja kuumutage, kuni need keema hakkavad. Lisage teised koostisained ja keetke 30 minutit, samal ajal neid pidevalt segades. Soovitud paksuse ja maitse saamiseks lisage natuke vett.**
- ▶ **Kui soovite valmistada suurema koguse suppi, laske seadmel pärast iga koostisainete koguse töötlemist 60 min jahtuda.**

Puuviljakook

Ärge töödelge korraga rohkem koguseid, kui retseptis on näidatud. Laske seadmel enne töötlemise jätkamist toatemperatuurini jahtuda.

Koostisained:

- 150 g datleid
- 225 g kuivatatud ploome
- 100 g pähkleid (50 g mandleid / 50 g kreeka pähkleid)
- 50 g tumedaid rosinaid
- 50 g heledaid rosinaid

- 200 g täistera rukkijahu
- 100 g nisujahu
- 100 g pruuni suhkrut
- pisut soola
- 1 pakk küpsetuspulbrit
- 300 g keefiri
- ▶ **Kinnitage lõiketerad nõusse.**
- ▶ **Pange kõik toiduained nõusse ja segage neid 40 sekundit.**
- ▶ **Pange tainas ristkülikukujulisse küpsetusnõusse ja küpsetage 40 minutit temperatuuril 170 °C.**

HR | Recepti

Frape od svježeg voća

Nemojte odjednom obrađivati veću količinu hrane od one navedene u receptu. Ostavite aparat da se ohladi do sobne temperature prije nastavka obrade.

Sastojci:

- 100 g banana ili jagoda
- 200 ml svježeg mlijeka
- 50 g sladoleda od vanilije
- granulirani šećer
- ▶ **Ogulite banane te operite i očistite jagode. Izrežite voće na male komadiće. Stavite sve sastojke u vrč miješalice.**
- ▶ **Miješajte dok ne dobijete glatku smjesu.**

Savjet: Možete koristiti bilo koje voće i napraviti omiljeni frape od svježeg voća.

Okrepljuća juha od povrća iz Budimpešte

Sastojci:

- 120 g korabe
- 120 g krumpira
- 180 g celera
- 60 g mrkve
- voda (napunite do oznake za 1 litru)





▶ Korabu, krumpire, celer, mrkve i vodu stavite tim redosljedom u miješalicu. Miješajte sastojke 5 sekundi za juhu s većim komadima ili dulje za juhu sa sitnijim komadima.

- 150 g dahla (iz konzerve)
- 150 g dimljene svinjetine
- 190 g crème fraîche
- 15 g peršina
- sol
- svježi papar

- 1,5 kocka za juhu
- 2 lista lovora



▶ Promiješane sastojke stavite na tavu i pustite da zakuhaju. Dodajte sve druge sastojke i kuhajte 30 minuta miješajući bez prestanka. Također dodajte vode kako biste postigli željenu gustoću i okus.

▶ Ako želite napraviti veću količinu juhe, ostavite aparat da se hladi 60 minuta nakon obrade sastojaka za svaku seriju.

Voćni kolač



Nemojte odjednom obrađivati veću količinu hrane od one navedene u receptu. Ostavite aparat da se ohladi do sobne temperature prije nastavka obrade.

Sastojci:

- 
- 150 g datulja
 - 225 g šljiva
 - 100 g orašastih plodova (50 g badema / 50 g oraha)
 - 50 g grožđica
 - 50 g svijetlih grožđica
 - 200 g raženog brašna
 - 100 g pšeničnog brašna
 - 100 g smeđeg šećera
 - prstohvat soli
 - 1 vrećica praška za pecivo
 - 300 ml mlijeka



▶ Stavite rezač u zdjelu.

▶ Stavite sve sastojke u posudu te ih miješajte 40 sekundi.

▶ Stavite tijesto u pravokutnu posudu za pečenje te pecite 40 minuta na 170°C.

HU | Receptek

Friss gyümölcsöt tartalmazó tejturmix

Egy alkalommal ne turmixoljon a receptben megjelöltnél nagyobb mennyiséget. A turmixolás folytatása előtt hagyja lehűlni a készüléket szobahőmérsékletűre.

Hozzávalók:

- 10 dkg banán vagy eper
- 2 dl friss tej
- 5 dkg vaníliafagylalt
- porcukor ízlés szerint

▶ Hámozza meg a banánt, vagy öblítse le az epret. A gyümölcsöket aprózza fel. Minden hozzávalót tegyen a turmixkehelybe.

▶ Turmixolja simára.

Tanács: A gyümölcsturmixot más kedvenc gyümölcsökből is elkészítheti.

Tápláló zöldségleves Budapest módra

Hozzávalók:

- 12 dkg karalábé
- 12 dkg burgonya
- 18 dkg zeller
- 6 dkg sárgarépa
- víz (töltse fel maximum az 1 l-es szintjelzésig)
- ▶ Tegye a karalábét, a burgonyát, a zellert, a sárgarépát és a vizet a turmixgépbe ebben a sorrendben. Turmixolja 5 másodpercig az alapanyagokat vagy ízlés szerint tovább.
- 15 dkg lencse (konzerv)
- 15 dkg füstölt sertéshús
- 19 dkg tejföl
- 1,5 dkg petrezselyem
- só
- bors
- 1,5 húsvéles kocka

Жеміс жидек торты

Бір дегенде рецепте көрсетілген мөлшерден артық шайқауға/турауға болмайды. Жұмыс жасауды жалғастыра алдында құралдың бөлме температурасына дейін суығанын күтіңіз.

Ингредиенттер:

- 150 г құрма
- 225 г қара өрік
- 100 г жаңғақ (50 г бадан/50 г грек жаңғағы)
- 50 гр. мейіз
- 50 гр. кишмиш
- 200 г әдеттегі қара ұн
- 100 гр. бидай ұны
- 100 г қоңыр қант
- бір шымшым тұз
- 1 кішкене пакет пісіру содасы
- 300 мл қышқыл сүт

► Алмасты табаққа орнатыңыз.

► Барлық ингредиенттерді табаққа салып, оларды 40 секунд бойы араластырыңыз.

► Қамырды тік бұрышты пісіру табасына салып, 170°C температурасында 40 минут бойы пісіріңіз.

LT | Receptai

Šviežių vaisių pieno kokteilis

Vienu metu neapdorokite didesnio kiekio nei nurodytas šiame recepte. Prieš apdorodami toliau, leiskite prietaisui atvėsti iki kambario temperatūros.

Sudėtis:

- 100 g bananų ar braškių
 - 200 ml šviežio pieno
 - 50 g vanilinių ledų
 - smulkaus cukraus pagal skonį
- Nulupkite bananus arba nuplaukite braškes ir nulupkite jų žieveles. Vaisius susmulkinkite. Visus produktus sudėkite į maišytuvo ąsotį.

► Plakite tol, kol taps vientisa mase.

Patarimas: Šviežių vaisių pieno kokteilį galite pasigaminti iš bet kokių vaisių.

Maistinga daržovių sriuba iš Budapešto

Sudėtis:

- 120 g kalioropių
- 120 g bulvių
- 180 g salierų
- 60 g morkų
- vandens (pripilti iki 1 litro žymos)

► Į maišytuvą nurodyta tvarka sudėkite kalioropes, bulves, salierus, morkas ir įpilkite vandens. Produktus maišykite 5 sekundes, jei norite gauti rupią sriubą, arba ilgiau, jei norite, kad sriubos sudedamosios dalys būtų labiau susmulkintos.

- 150 g dalo (iš skardinės)
- 150 g rūkytos kiaulienos
- 190 g grietinės
- 15 g petražolių
- druskos
- šviežių pipirų
- 1,5 sultinio kubelio
- 2 lauro lapų

► Sumaišytus sproduktus sudėkite į keptuvę ir įkaitinkite. Sudėkite visus kitus produktus ir nuolat maišydami troškinkite 30 minučių. Įpilkite truputį vandens, kad patiekalas būtų tinkamos konsistencijos ir skonio.

► Jei norite paruošti didesnę sriubos kiekį, leiskite prietaisui atvėsti 60 minučių apdorojus vienos porcijos produktus.

Vaisių pyragas

Vienu metu neapdorokite didesnio kiekio nei nurodytas šiame recepte. Prieš apdorodami toliau, leiskite prietaisui atvėsti iki kambario temperatūros.

Sudėtis:

- 150 g datulių
- 225 g džiovintų slyvų

- 100 g riešutu (50 g migdolū/50 g graikišķu riešutu)
- 50 g raziņu
- 50 g smulkių besėklių raziņu
- 200 g rupiņū rugiņiū miltiū
- 100 g kvietinių miltiū
- 100 g rudojo cukraus
- žiupsnelis druskos
- 1 pakelis kepimo milteliu
- 300 ml pasukiū
- ▶ Į dubenį įstatykite mentę.
- ▶ Visus produktus sudėkite į indą ir maišykite juos 40 sekundžių.
- ▶ Supilkite tešlą į keturkampę kepimo skardą ir kepkite 40 minučių 170 °C temperatūroje.

LV | Receptes

Svaigu augļu piena kokteilis

Vienā reizē nepārstrādājiet lielākus daudzumus par receptē norādītajiem. Ļaujiet ierīcei atdzist līdz istabas temperatūrai pirms darba turpināšanas.

Sastāvdaļas:

- 100g banānu vai zemeņu
- 200ml svaiga piena
- 50g vaniļas saldējuma
- smalkais cukurs pēc garšas
- ▶ **Nomizojiet banānus vai noskalojiet un notīriet zemenes. Sagrieziet augļus sīkākos gabaliņos. Ielieciet visus produktus blendera krūzē.**
- ▶ **Jauciet, kamēr masa kļūst vienmērīga.**

Padoms: Varat lietot jebkādus augļus, no kuriem vēlaties pagatavot savu iecienīto svaigu augļu piena kokteili.

Sātīga dārzenu zupa no Budapeštas

Sastāvdaļas:

- 120g kolrābju
- 120g kartupeļu
- 180g seleriju

- 60g burkānu
- ūdens (piepildiet līdz 1 litra atzīmei)
- ▶ **Ievietojiet kolrābjus, kartupeļus, selerijas, burkānus un ūdeni blenderī minētājā kārtībā. Sajauciet sastāvdaļas 5 sekundes, lai iegūtu biezzupu, vai ilgāk ne tik biežam rezultātam.**
- 150g pupiņu (konservētas)
- 150g kūpinātas cūkgaļas
- 190g krējums
- 15g pētersīļa
- sāls
- svaigs pipars
- 1,5 buljona kubiņi
- 2 lauru lapas
- ▶ **Ievietojiet sajauktās sastāvdaļas katlā un uzvāriet tās. Pievienojiet citas sastāvdaļas un gatavojiet 30 minūtes, tikmēr visu laiku maisiet. Pievienojiet nedaudz ūdens, lai sasniegtu nepieciešamo konsistenci un garšu.**
- ▶ **Ja vēlaties pagatavot lielāku daudzumu zupas, ļaujiet ierīcei atdzist 60 minūtes pēc katras porcijas sastāvdaļu pārstrādes.**

Augļu kūka

Vienā reizē nepārstrādājiet lielākus daudzumus par receptē norādītajiem. Ļaujiet ierīcei atdzist līdz istabas temperatūrai pirms darba turpināšanas.

Sastāvdaļas:

- 150g dateļu
- 225g žāvētu plūmju
- 100g riekstu (50g mandeļu/50g valriekstu)
- 50 g gaišo rozīņu
- 50 g tumšo rozīņu
- 200g pilngraudu rudzu miltu
- 100 g kviešu miltu
- 100 g brūnā cukura
- šķipsniņa sāls
- 1 paciņa cepamā pulvera
- 300ml paniņu



- ! **D** levietojiet asmeni bļodā.
- 🔒 **D** leliciet bļodā visas sastāvdaļas un jauciet 40 sekundes.
- 👉 **D** leliciet mīklu taisnstūra veidnē un cepiet 40 minūtes 170°C temperatūrā.

PL | Przepisy

Koktajl mleczny ze świeżych owoców

Nie miksuj na raz większej ilości składników niż podano w tym przepisie. Przed miksowaniem kolejnej części składników odczekaj, aż urządzenie ostygnie do temperatury pokojowej.

Składniki:

- 100 g bananów lub truskawek
- 200 ml świeżego mleka
- 50 g lodów waniliowych
- cukier kryształ do smaku
- D** Obierz banany lub opłucz i obierz truskawki. Pokrój owoce na mniejsze kawałki. Wszystkie składniki włóż do dzbanka.
- D** Miksuj do uzyskania jednolitej masy.

Wskazówka: Użyj owoców, które lubisz, aby przyrządzić ulubiony koktajl mleczny.

Pożywna zupa jarzynowa z Budapesztu

Składniki:

- 120 g kalarepy
- 120 g ziemniaków
- 180 g selera
- 60 g marchwi
- woda (tyle, aby dopełnić do wskaźnika 1 litra)
- D** Włóż składniki do blendera w następującej kolejności: kalarepa, ziemniaki, seler, marchew i woda. Miksuj przez 5 sekund, jeśli chcesz uzyskać zupę z większymi kawałkami warzyw, lub dłużej, jeśli chcesz uzyskać jednolitą masę.
- 150 g soczewica (z puszki)
- 150 g wędzonej wieprzowiny
- 190 g crème fraîche (lekko kwaśnej śmietany)

- 15 g pietruszki
- sól
- świeżo zmielony pieprz
- 1,5 kostki rosółowej
- 2 listki laurowe
- D** Umieść zmiksowane składniki na patelni i je zagotuj. Dodaj wszystkie pozostałe składniki i gotuj przez 30 minut, ciągle mieszając. Dodaj nieco wody w celu uzyskania odpowiedniej konsystencji i smaku.
- D** Jeśli chcesz przygotować większą ilość zupy, po zmiksowaniu każdej porcji składników poczekaj 60 minut, aż urządzenie ostygnie.

Ciasto z owocami

Nie miksuj na raz większej ilości składników niż podano w tym przepisie. Przed miksowaniem kolejnej części składników odczekaj, aż urządzenie ochłodzi się do temperatury pokojowej.

Składniki:

- 150 g daktyli
- 225 g śliwek
- 100 g orzechów (50 g migdałów i 50 g orzechów włoskich)
- 50 g rodzynek
- 50 g rodzynek sułtanek
- 200 g pełnoziarnistej mąki żytniej
- 100 g mąki pszennej
- 100 g brązowego cukru
- szczypta soli
- 1 torebka proszku do pieczenia
- 300 ml maślanki
- D** Zamontuj ostrze w pojemniku.
- D** Włóż wszystkie składniki do pojemnika i miksuj je przez 40 sekund.
- D** Przełóż ciasto do prostokątnej formy i piecz je w temperaturze 170°C przez 40 minut.

Milkshake proaspăt cu fructe

Nu preparați de o dată cantități mai mari decât cele indicate în această rețetă. Lăsați aparatul să se răcească până la temperatura camerei înainte de a continua procesarea.

Ingrediente:

- 100 g de banane sau căpșuni
- 200 ml lapte proaspăt
- 50 g de înghețată de vanilie
- zahăr granulat după gust

- ▶ Decojiți bananele sau spălați și îndepărtați frunzele căpșunilor. Tăiați fructele în bucăți mici. Puneți toate ingredientele în vasul blenderului.
- ▶ Amestecați până se omogenizează.

Sugestie: Puneți folosi orice fructe vă plac pentru a vă prepara milkshake-ul proaspăt cu fructe preferat.

Supă de legume hrănitoare de la Budapesta

Ingrediente:

- 120 g gulie
- 120 g cartofi
- 180g țelină
- 60 g morcovi
- apă (umpleți până la marcajul pentru 1 litru)
- ▶ Puneți gulia, cartofii, țelina, morcovii și apa în blender în această ordine. Amestecați ingredientele 5 secunde pentru o supă cu bucăți mari sau mai mult pentru o supă mai fină.
- 150 g fasole indiană (din conservă)
- 150 g carne de porc afumată
- 190 g smântână
- 15 g pătrunjel
- sare
- piper proaspăt
- 1,5 cuburi de supă
- 2 frunze de dafin

- ▶ Puneți ingredientele amestecate într-o cratiță și dați-le în clocot. Adăugați toate celelalte ingrediente și gătiți-le timp de 30 de minute amestecând constant. De asemenea, adăugați apă pentru a obține consistența și gustul dorite.
- ▶ Dacă doriți să preparați o cantitate mai mare de supă, lăsați aparatul să se răcească 60 de minute după prepararea ingredientelor pentru fiecare serie.

Prăjitură cu fructe

Nu preparați de o dată cantități mai mari decât cele indicate în această rețetă. Lăsați aparatul să se răcească până la temperatura camerei înainte de a continua procesarea.

Ingrediente:

- 150 g curmale
- 225 g prune uscate
- 100 g alune (50 g migdale/50 g nuci)
- 50 g struguri
- 50g stafide
- 200 g făină de secară integrală
- 100 g făină de grâu
- 100 g zahăr brun
- un vârf de linguriță de sare
- 1 pliculeț praf de copt
- 300 ml lapte bătut
- ▶ Puneți cuțitul în bol.
- ▶ Puneți toate ingredientele bol și amestecați timp de 40 de secunde.
- ▶ Puneți aluatul într-o formă de prăjituri rectangulară și coaceți timp de 40 de minute la 170°C.

RU | Рецепты

Молочный коктейль со свежими фруктами

Не обрабатывайте количество продуктов, превышающее указанное в этом рецепте, за один раз. Дайте прибору остыть до комнатной температуры, прежде чем продолжить приготовление.



Ингредиенты:

- 100 г бананов или клубники
- 200 мл свежего молока
- 50 г ванильного мороженого
- сахар-песок по вкусу

- ▮ **Очистите бананы или вымойте и очистите от черенков клубнику. Нарезьте фрукты небольшими кусочками. Поместите все ингредиенты в кувшин блендера.**
- ▮ **Перемешивайте до получения однородной массы.**

Совет. Для приготовления вашего любимого молочного коктейля можно использовать любые фрукты на ваш вкус.

Питательный овощной суп по-будапештски

Ингредиенты:

- 120 г кольраби
- 120 г картофеля
- 180 г сельдерея
- 60 г моркови
- вода (долейте до отметки 1 л)

- ▮ **Поместите кольраби, картофель, сельдерей, морковь и воду в блендер, соблюдая указанную очередность. Измельчайте ингредиенты в течение 5 секунд для получения крупных кусков, или дольше для получения более мелких.**

- 150 г дала (консервированного)
- 150 г копченой свинины
- 190 г сметаны
- 15 г петрушки
- соль
- свежий перец
- 1,5 бульонных кубика
- 2 лавровых листа

- ▮ **Поместите измельченные ингредиенты в кастрюлю и доведите до кипения. Добавьте остальные ингредиенты и варите 30 минут, постоянно помешивая. Для необходимой консистенции и вкуса добавьте немного воды.**

- ▮ **При необходимости приготовить большее количество супа дайте прибору остыть в течение 60 минут после обработки каждой порции.**

Кекс с цукатами и орехами

Не обрабатывайте количество продуктов, превышающее указанное в этом рецепте, за один раз. Дайте прибору остыть до комнатной температуры, прежде чем продолжить приготовление.

Ингредиенты:

- 150 г фиников
- 225 г чернослива
- 100 г орехов (50 г миндаля/50 г грецких орехов)
- 50 г изюма
- 50 г кишмиша
- 200 г цельной ржаной муки
- 100 г пшеничной муки
- 100 г коричневого сахара
- щепотка соли
- 1 пакетик пекарского порошка
- 300 мл пахты

- ▮ **Установите ножевой блок в чашу.**
- ▮ **Поместите в чашу все компоненты и перемешайте их в течение 40 секунд.**
- ▮ **Поместите тесто в прямоугольную форму для выпечки и выпекайте в течение 40 минут при температуре 170°C.**

SK | Recepty

Čerstvý mliečny koktail s ovocím

Nespracúvajte v jednej dávke väčšie množstvá, ako sú uvedené v tomto recepte. Pred ďalším spracovávaním surovín nechajte zariadenie vychladnúť na izbovú teplotu.

Zloženie:

- 100 g banánov alebo jahôd
- 200 ml čerstvého mlieka

- 50 g vanilkovej zmrzliny
- kryštálový cukor na dochutenie
- ▶ Ošúpte banány alebo opláchnite a odstopkujte jahody. Ovocie pokračujte na menšie kúsky. Všetky suroviny dajte do nádoby mixéra.
- ▶ Mixujte, až kým získate hladký nápoj.

Tip Na prípravu čerstvého ovocného koktailu môžete použiť ovocie podľa vlastnej chuti.

Výživná zeleninová polievka na budapeštiansky spôsob

Zloženie:

- 120 g kalerábu
- 120 g zemiakov
- 180 g zeleru
- 60 g mrkvy
- voda (naplňte po značku 1 litra)
- ▶ Kaleráb, zemiaky, zeler, mrkvu a vodu dajte v uvedenom poradí do mixéra. Suroviny mixujte 5 sekúnd, aby ste získali nahrubo posekanú zeleninu, prípadne dlhšie, ak má byť zelenina v polievke nasekaná nadrobno.
- 150 g strukovín (z konzervy)
- 150 g údeného bravčového mäsa
- 190 g kyslej smotany (crème fraîche)
- 15 g petržlenu
- soľ
- čerstvé korenie
- 1,5 kocky bujónu
- 2 bobkové listy
- ▶ Rozmixované suroviny vložte do kastrólika a nechajte zovrieť. Pridajte všetky ostatné suroviny a za stáleho miešania varte 30 minút. Tiež pridajte trochu vody, aby ste dosiahli požadovanú konzistenciu a chuť.
- ▶ Ak chcete pripraviť väčšie množstvo polievky, po spracovaní každej dávky zeleniny nechajte zariadenie 60 minút vychladnúť.

Ovocný koláč

Nespracúvajte v jednej dávke väčšie množstvá, ako sú uvedené v tomto recepte. Pred ďalším spracovávaním surovín nechajte zariadenie vychladnúť na izbovú teplotu.

Zloženie:

- 150 g datlí
- 225 g sliviek
- 100 g orechov (50 g mandlí/ 50 g vlašských orechov)
- 50 g hrozienok
- 50 g sultánok
- 200 g celozrnnej ražnej múky
- 100 g obilnej múky
- 100 g hnedého cukru
- štipka soli
- 1 vrečko prášku na pečenie
- 300 ml cmaru
- ▶ Čepel' vložte do nádoby.
- ▶ Všetky suroviny vložte do nádoby a miešajte ich 40 sekúnd.
- ▶ Cesto vylejte na obdĺžnikový plech a pečte 40 minút pri teplote 170°C.

SL | Recepty

Svež sadno-mlečni napitek

Naenkrat ne obdelujte večjih količin, kot so navedene v receptu. Pred nadaljevanjem pustite, da se aparat ohladi na sobno temperaturo.

Sestavine:

- 100 g banan ali jagod
- 200 ml svežega mleka
- 50 g vaniljinega sladoleada
- kristalni sladkor po okusu
- ▶ Olupite banane ali operite jagode in jim odstranite peclje. Sadje narežite na manjše koščke in dodajte v posodo mešalnika.
- ▶ Mešajte, dokler ni tekoče.



Nasvet: Za pripravo najljubšega napitka lahko uporabite katerokoli sadje.

Hranljiva zelenjavna juha iz Budimpešte

Sestavine:

- 120 g kolerabe
 - 120 g krompirja
 - 180 g zelene
 - 60 g korenja
 - voda (nalijte do oznake za 1 liter)
- ▶ **Zelenjavo dodajte v mešalnik v naslednjem zaporedju: koleraba, krompir, zelena, korenje in voda. Sestavine mešajte 5 sekund za grobo mleto in dlje za fino mleto.**
- 150 g fižola ali leče (iz konzerve)
 - 150 g dimljene svinjine
 - 190 g goste kisle smetane
 - 15 g peteršilja
 - sol
 - svež poper
 - 1,5 jušne kocke
 - 2 lovorova lista
- ▶ **Premešane sestavine dajte v ponev in jih zavrite. Dodajte ostale sestavine in jih ob nenehnem mešanju kuhajte 30 minut. Dodajte tudi nekaj vode, da dosežete zeleno gostoto in okus.**
- ▶ **Če želite pripraviti večjo količino juhe, po vsaki obdelavi sestavin počakajte 60 minut, da se aparat ohladi.**

Sadna torta

Hkrati ne obdelujte večjih količin, kot so navedene v receptu. Pred nadaljevanjem počakajte, da se aparat ohladi na sobno temperaturo.

Sestavine:

- 150 g datljev
- 225 g suhih sliv
- 100 g lešnikov (50 g mandljev / 50 g orehov)
- 50 g rozin
- 50 g svetlo rumenih rozin
- 200 g ržene moke
- 100 g pšenične moke

- 100 g rjavega sladkorja
 - ščepec soli
 - 1 vrečka pecilnega praška
 - 300 ml sirotke
- ▶ **Rezilo namestite v posodo.**
- ▶ **Sestavine dodajte v posodo in 40 sekund mešajte.**
- ▶ **Testo dajte v pravokotni pekač in 40 minut pecite pri temperaturi 170 °C.**

SR | Recepti

Milkšejk od svežeg voća

Nemojte obrađivati veću količinu od one koja je navedena u receptu u jednom postupku. Ostavite aparat da se ohladi pre nego što nastavite proces obrade.

Sastojci:

- 100 g banana ili jagoda
 - 200 ml svežeg mleka
 - 50 g sladoleda od vanile
 - kristal šećer po želji
- ▶ **Oljuštite banane ili operite i očistite jagode. Isecite voće na manje komade. Stavite sve sastojke u posudu blendera.**
- ▶ **Miksujte dok ne postane glatko.**

Savet: Možete koristiti voće po želji za pravljenje svog omiljenog milkšejka od svežeg voća.

Hranljiva čorba od povrća na mađarski način

Sastojci:

- 120 g kelerabe
 - 120 g krompira
 - 180 g celera
 - 60 g šargarepe
 - voda (napunite do znaka za 1 litar)
- ▶ **Stavite kelerabu, krompir, celer, šargarepu i vodu u blender navedenim redosledom. Obrađujte sastojke 5 sekundi ako hoćete da budu krupniji ili nešto duže ako ih želite sitnije isećene.**

- 150 g dala (iz konzerve)
- 150 g dimljene svinjetine
- 190 gr kisele pavlake
- 15 g peršuna
- so
- svež biber
- 1,5 kocka supe
- 2 lista lovora

► **Stavite obrađene sastojke u posudu i dovedite do ključanja. Dodajte sve druge namirnice i kuvajte još 30 minuta uz neprestano mešanje. Dodajte i malo vode da postignete odgovarajuću gustinu i ukus.**

► **Ako želite da pripremite veću količinu supe, ostavite aparat da se ohladi 60 minuta nakon obrade sastojaka.**

Voćni kolač

Ne obrađujte veće količine od onih iz recepta iz jednog puta. Ostavite aparat da se ohladi do sobne temperature pre nego što nastavite da obrađujete namirnice.

Sastojci:

- 150 g urmi
- 225 g suvih šljiva
- 100 g koštunjavog voća (50 g badema/50 g lešnika)
- 50 g suvog grožđa
- 50 g belog suvog grožđa
- 200 g integralnog ražanog brašna
- 100 g pšeničnog brašna
- 100 g žutog šećera
- prstohvat soli
- 1 kesica praška za pecivo
- 300 ml pavlake
- **Stavite sečivo u posudu.**
- **Stavite sve sastojke u posudu i mutite oko 40 sekundi.**
- **Stavite testo u pravougaoni pleh i pecite 40 minuta na 170°C.**

UK | Рецепти

Молочний коктейль зі свіжими фруктами

Не обробляйте за один раз більшої кількості продуктів, ніж зазначено у цьому рецепті. Перед тим, як продовжити роботу, дайте пристрою охолонути до кімнатної температури.

Інгредієнти:

- 100 г бананів чи полуниць
- 200 мл свіжого молока
- 50 г ванільного морозива
- цукор-пісок до смаку
- **Почистіть банани або сполосніть і почистіть полуницю. Поріжте фрукти на маленькі шматки. Покладіть усі продукти у глек блендера.**
- **Змішуйте до утворення однорідної маси.**

Порада: Для приготування молочних коктейлів зі свіжими фруктами можна брати будь-які фрукти на Ваш вибір.

Поживний овочевий суп по-будапештськи

Інгредієнти:

- 120 г кольрабі
- 120 г картоплі
- 180 г селери
- 60 г моркви
- вода (налити до позначки 1 л)
- **Покладіть кольрабі, картоплю, селеру, моркву та воду в блендер у вказаному порядку. Змішуйте продукти протягом 5 секунд для отримання супу з грубо подрібненими продуктами, або довше для дрібнішого результату.**
- 150 г бобів (консервованих)
- 150 г копченої свинини
- 190 г густої некислої сметани
- 15 г петрушки
- сіль
- свіжий перець
- 1,5 бульйонних кубики



- 
- 2 лаврові листки
 - ▶ Змішані продукти покладіть в каструлю і доведіть до кипіння. Додайте усі інші продукти і варіть 30 хвилин, постійно помішуючи. Можна додати трохи води для отримання бажаної консистенції та смаку.
 - ▶ Щоб приготувати більше супу, дайте пристрою охолонути протягом 60 хвилин після обробки кожної порції продуктів.

Фруктовий пиріг

Не обробляйте за один раз більшої кількості продуктів, ніж зазначено у цьому рецепті. Перед тим, як продовжити роботу, дайте пристрою охолонути до кімнатної температури.

Інгредієнти:

- 150 г фініків
- 225 г чорносливу
- 100 г горіхів (50 г мигдалю / 50 г грецьких)
- 50 г родзинок
- 50 г кишмишу
- 200 г цільного житнього борошна
- 100 г пшеничного борошна
- 100 г жовтого цукру-піску
- щіпка солі
- 1 пакетик порошку для печива
- 300 мл маслянки
- ▶ Встановіть ніж у чашу.
- ▶ Покладіть усі продукти у чашу і змішуйте протягом 40 секунд.
- ▶ Викладіть тісто на прямокутну бляху і випікайте 40 хвилин за температури 170°C.

- ۵۰ گرم کشمش
- ۵۰ گرم سلطاناس
- ۲۰۰ گرم آرد چاودار کامل
- ۱۰۰ گرم آرد سفید
- ۱۰۰ گرم شکر قهوه ای
- مقدار کمی نمک
- ۱ بسته بیکنینگ پودر
- ۳۰۰ میلی لیتر دوغ بدون چربی
- تیغه را در کاسه قرار دهید.
- کلیه مواد را در کاسه قرار داده و آنها را بمدت ۴۰ ثانیه مخلوط کنید.
- خمیر را در قالب مستطیلی قرار داده و آن را بمدت ۴۰ دقیقه در درجه حرارت ۱۷۰ درجه سانتی گراد بپزید.

پوست موزها را بگیریید یا توت فرنگیها را زیر آب شسته و پوسته آن را جدا کنید. میوه را به قطعات ریز برش دهید. تمامی مواد را در پارچ هم زن بریزید.

تا زمانی که مخلوط یکدست شود آن را هم بزنید.

نکته: شما می توانید با هر میوه ای که دوست دارید میلک شیک میوه ای درست کنید.

سوپ مقوی سبزی بوداپستی

مواد:

- ۱۲۰ گرم کول رابی
- ۱۲۰ گرم سیب زمینی
- ۱۸۰ گرم کرفس
- ۶۰ گرم هویج
- آب (تا علامت ۱ لیتر برکنید)
- کول رابی، سیب زمینی ها، کرفسها، هویجها و آب را به ترتیب قید شده در هم زن قرار دهید.
- برای درست کردن يك سوپ با دانه های درشت، مواد را برای ۵ ثانیه و برای سوپ نرم تر آنها را برای مدت بیشتری هم بزنید.
- ۱۵۰ گرم دال (کنسروی)
- ۱۵۰ گرم گوشت
- ۱۹۰ گرم کرم فرایشه
- ۱۵ گرم جعفری
- نمک
- فلفل تازه
- ۱/۵ حبه پودر مرغ
- ۲ برگ بو
- مواد هم زده شده را در يك دیگ ریخته و بجوشانید. کلیه مواد دیگر را اضافه کرده و در حالیکه مخلوط را دائما هم می زنید آن را بمدت ۳۰ دقیقه بپزید.
- همچنین مقداری آب برای قوام مخلوط و مزه را به مخلوط اضافه کنید.
- اگر می خواهید مقدار بیشتری سوپ درست کنید، بعد از آماده سازی اولین دسته مواد غذایی اجازه دهید تا دستگاه بمدت ۶۰ دقیقه خنک شود.

کیک میوه

بیشتر از مقادیری که در این دستور پخت آمده است را در هر بار آماده نکنید. قبل از ادامه کار، بگذارید که دستگاه تا حد درجه حرارت اتاق خنک شود.

مواد:

- ۱۵۰ گرم خرما
- ۲۲۵ گرم آلو
- ۱۰۰ گرم مغز (۵۰ گرم بادام/۵۰ گرم گردو)



ميلك شيك الفاكهة الطازجة

لا تقومي بتحضير أكثر من المقادير الموضحة في هذه الوصفة في آن واحد. اتركي الجهاز ليبرد حتى يصل لنفس درجة حرارة الغرفة قبل مواصلة التحضير.

لمكونات:

- ١٠٠ جم موز أو فراولة
- ٢٠٠ مل حليب طازج
- ٥٠ جم آيس كريم فانيليا
- سكر محبب لإضافة النكهة
- ﴿ قشري الموز أو اشطفي الفراولة وانزعي قشرة بذرتها. قطعي الفاكهة إلى قطع صغيرة. ضعي جميع المكونات في وعاء الخلاط. اخلطيهما جيدا.﴾

نصيحة: يمكنك استعمال أي فاكهة ترغبينها لتحضير الميكل شيك الطازج المفضل لديك.

شربة الخضار المغذية من بودابست

لمكونات:

- ١٢٠ جرام كرنب ساقي
- ١٢٠ جرام بطاطس
- ١٨٠ جرام كرفس
- ٦٠ جرام جزر
- ماء (املئي الوعاء حتى المؤشر ١ لتر)
- ﴿ ضعي الكرنب والبطاطس والكرفس والجزر والماء في الخلاط بهذا الترتيب. اخلطي المكونات لمدة ٥ دقائق للحصول على حساء خشن أو اخلطي لمدة أطول للحصول على نتيجة أنعم.﴾
- ١٥٠ جرام عدس (معلب)
- ١٥٠ جرام لحم مدخن
- ١٩٠ جرام كريمة فريش
- ١٥ جرام بقونس
- ملح
- فلفل طازج
- ١,٥ مكعب شربة
- ٢ ورقة غار
- ﴿ ضعي الخليط في إناء ثم قومي بغليه. أضيفي جميع المكونات الأخرى وارفعيها على النار لمدة ٣٠ دقيقة مع التقليب المستمر.﴾
- ﴿ قومي أيضا بإضافة بعض الماء للحصول على القوام والطعم المطلوب.﴾

﴿ إذا كنت ترغبين بتحضير مقدار أكبر من الحساء، اتركي الجهاز ليبرد لمدة ٦٠ دقيقة بعد تحضير مكونات كل دفعة.﴾

كعكة الفاكهة

﴿ تقومي بتحضير أكثر من المقادير الموضحة في هذه الوصفة في آن واحد. اتركي الجهاز ليبرد حتى يصل لنفس درجة حرارة الغرفة قبل مواصلة التحضير.﴾

لمكونات:

- ١٥٠ جرام بلع
- ٢٢٥ جرام برفوق
- ١٠٠ جرام مكسرات (٥٠ جرام لوز/ ٥٠ جرام جوز)
- ٥٠ جرام زبيب
- ٥٠ جرام زبيب أحمر
- ٢٠٠ جرام دقيق الجاودار
- ١٠٠ جرام دقيق القمح
- ١٠٠ جرام سكر أسمر
- قليل من الملح
- كيس واحد باكنج باودر
- ٣٠٠ مللي حليب كامل الدسم
- ﴿ ركيبي الشفقات في الوعاء.﴾
- ﴿ ضعي جميع المكونات في الوعاء واخلطيهما لمدة ٤٠ ثانية.﴾
- ﴿ ضعي العجينة في علبه خبز مستطيلة الشكل واخبزيها لمدة ٤٠ دقيقة على درجة حرارة ١٧٠ درجة مئوية.﴾

FA | دستور العمل پخت مواد

ميلك شيك ميوه تازه

﴿ بيشتري از مقاديري كه در اين دستور پخت آمده است را در هر بار آماده نكنيد. قبل از ادامه كار، بگذاريد كه دستگاه تا حد درجه حرارت اتاق خنك شود.﴾

مواد:

- ١٠٠ گرم موز يا توت فرنگی
- ٢٠ ميلي ليتر شير تازه
- ٥٠ گرم بستنی وانلی
- شكر دانه درشت برای طعم دادن





www.philips.com

 100% recycled paper
100% papier recyclé

4203.064.1435.4