

Register your product and get support at
www.philips.com/welcome

HTS3019



DA Brugervejledning

FI Käyttöopas

IT Manuale utente

PT Manual do utilizador

SV Användarhandbok

PHILIPS

Sommario

1 Importante	2
Avvisi importanti e sulla sicurezza	2
Avviso sul marchio	3

2 Il Sistema Home Theater	4
Principali caratteristiche	4
Panoramica del prodotto	4

3 Collegamento	7
Posizionamento del Sistema Home Theater	7
Collegamento dei cavi video	7
Collegamento degli altoparlanti e del subwoofer	8
Collegamento dell'antenna radio	9
Collegamento di cavi audio/altri dispositivi	9
Collegamento del cavo di alimentazione	10

4 Operazioni preliminari	11
Inserimento delle batterie del telecomando	11
Ricerca del canale di visualizzazione corretto	12
Selezione della lingua di visualizzazione dei menu	12
Modifica delle impostazioni degli altoparlanti	13
Selezione di una sorgente di riproduzione	14

5 Riproduci	15
Riproduzione di un disco	15
Riproduzione video	15
Riproduzione di musica	19
Riproduzione di immagini	20
Riproduzione da un dispositivo USB	22
Riproduzione dalla radio	22

6 Regolazione dell'audio	24
Controllo del volume	24
Selezione del tipo di surround	24
Selezione di un effetto sonoro predefinito	24

7 Regolazione delle impostazioni	25
Impostazioni generali	25
Impostazioni audio	27
Impostazioni video	28
Preferenze	29

8 Informazioni aggiuntive	31
Aggiornamento del software	31
Manutenzione	31

9 Specifiche	32
---------------------	----

10 Risoluzione dei problemi	34
------------------------------------	----

11 Glossario	36
---------------------	----

1 Importante

Avvisi importanti e sulla sicurezza



Avvertenza

- Rischio di surriscaldamento! Non installare il Sistema Home Theater in uno spazio ristretto. Lasciare uno spazio di almeno 10 cm intorno al Sistema Home Theater per consentirne la ventilazione. Accertarsi che le aperture di ventilazione del Sistema Home Theater non siano mai coperte da tende o altri oggetti.
- Non posizionare mai il Sistema Home Theater, il telecomando o le batterie vicino a fiamme esposte o ad altre fonti di calore, inclusa la luce diretta del sole.
- Utilizzare la Sistema Home Theater solo all'interno. Tenere lontana la Sistema Home Theater da acqua, umidità e oggetti contenenti liquido.
- Non posizionare mai il Sistema Home Theater su un'altra apparecchiatura.
- Tenersi a distanza dal sistema Sistema Home Theater durante i temporali.
- Se si usa la spina di alimentazione o un accoppiatore per scollegare il dispositivo, assicurarsi che la spina e l'accoppiatore siano facilmente accessibili.
- Radiazione laser visibile e invisibile all'apertura. Evitare l'esposizione al raggio laser.



Questo prodotto è conforme ai requisiti sulle interferenze radio della Comunità Europea.

Questo prodotto è conforme ai requisiti stabiliti dalle seguenti direttive e linee guida: 2004/108/EC, 2006/95/EC.

Riciclaggio



Questo prodotto è stato progettato e realizzato con materiali e componenti di alta qualità, che possono essere riciclati e riutilizzati.

Se su un prodotto si trova il simbolo di un bidone con ruote, ricoperto da una X, vuol dire che il prodotto soddisfa i requisiti della Direttiva comunitaria 2002/96/CE



Non smaltire questo prodotto con i rifiuti domestici. Informarsi sui regolamenti locali per la raccolta differenziata dei prodotti elettrici ed elettronici. Il corretto smaltimento dei prodotti usati contribuisce a prevenire potenziali effetti negativi sull'ambiente e sulla salute.



Il prodotto contiene batterie che rientrano nell'ambito della Direttiva Europea 2006/66/CE e non possono essere smaltite con i rifiuti domestici.

Informarsi sui regolamenti locali per la raccolta differenziata delle batterie. Il corretto smaltimento delle batterie contribuisce a prevenire potenziali effetti negativi sull'ambiente e sulla salute.

Informazioni sul copyright



Il presente prodotto contiene una tecnologia di protezione del diritto di copyright a sua volta protetta da diritti di metodo di alcuni brevetti USA e altri diritti sulla proprietà intellettuale di proprietà di Macrovision Corporation e di altri titolari di diritti. L'uso di questa tecnologia di protezione del diritto di copyright deve essere autorizzato da Macrovision Corporation ed è consentito solo per uso domestico o altri usi limitati, fatti salvi i casi autorizzati da parte di Macrovision Corporation. Sono proibite la decodifica o il disassemblaggio.

Fusibile di rete (solo Regno Unito)

Questo Sistema Home Theater è dotato di una spina stampata regolarmente approvata. Nel caso in cui si renda necessario procedere alla sostituzione del fusibile di rete, sostituirlo con un fusibile di valore corrispondente a quello indicato sul connettore (ad esempio 10A).

- 1 Rimuovere il coperchio del fusibile e il fusibile.
- 2 Il nuovo fusibile deve essere conforme alla norma BS 1362 e presentare il marchio di approvazione ASTA. In caso di smarrimento del fusibile, rivolgersi al rivenditore per richiedere il tipo corretto da utilizzare.
- 3 Riposizionare il coperchio del fusibile. Ai fini della conformità con la direttiva EMC, la spina di rete di questo prodotto non deve essere asportata dal cavo di alimentazione.

Avviso sul marchio



Prodotto sotto licenza da Dolby Laboratories. Dolby, Pro Logic e il simbolo con la doppia D sono marchi di Dolby Laboratories.



DivX, DivX Certified e i loghi associati sono marchi di DivX, Inc. e vengono utilizzati su licenza. Prodotto con certificazione ufficiale DivX® Ultra.

È in grado di riprodurre tutte le versioni dei video in formato DivX® (inclusa la versione DivX® 6) con riproduzione avanzata dei file multimediali DivX® e del formato multimediale DivX®.

Consente di riprodurre video DivX® contenenti menu, sottotitoli e brani audio.



Windows Media e il logo Windows sono marchi o marchi registrati di Microsoft Corporation negli Stati Uniti e/o in altri paesi.



I loghi USB-IF sono marchi di Universal Serial Bus Implementers Forum, Inc.



ENERGY STAR e il marchio ENERGY STAR sono marchi registrati negli Stati Uniti.



2 Il Sistema Home Theater

Congratulazioni per l'acquisto e benvenuti in Philips! Per trarre il massimo vantaggio dall'assistenza fornita da Philips, registrare il proprio prodotto sul sito www.philips.com/welcome.

Principali caratteristiche

Un'incredibile esperienza sonora grazie all'audio surround non compresso multicanale

Questo Sistema Home Theater supporta 5,1 canali di audio non compresso per offrire un'esperienza sonora realistica simile alla musica dal vivo.

USB Direct

Basta collegare il dispositivo USB al jack USB per riprodurre file MP3/WMA/JPEG/DivX.

Sincronizzazione dell'uscita audio con la riproduzione video

Questa funzione permette di sincronizzare audio e video impostando un ritardo dell'uscita audio se il segnale video inviato alla TV è più lento rispetto agli stream audio.

Adattamento allo schermo

Consente di visualizzare i film a tutto schermo su qualsiasi televisore. Si applica solo a DVD e file JPEG.

Codici regionali

Il lettore DVD riproduce dischi che riportano i seguenti codici regionali.

Codice regionale DVD	Paesi
	Europa
	Russia

Panoramica del prodotto

Telecomando

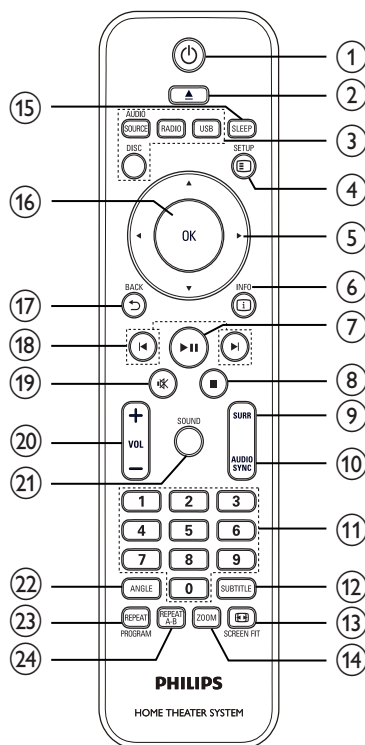

- ① **⏻ (Standby attivo)**
- Consente di accendere il Sistema Home Theater o di attivare la modalità standby.
- ② **▲ (Apertura/Chiusura)**
- Consente di aprire e chiudere il vassoio del disco.
- ③ **Pulsanti sorgente**
- **AUDIO SOURCE:** Consente di selezionare una sorgente di ingresso audio.
 - **RADIO:** Consente di attivare la radio FM.
 - **USB:** Consente di passare all'origine USB.
 - **DISC:** Consente di passare all'origine disco.
- ④ **☰ SETUP**
- Consente di accedere/uscire dal menu di configurazione.
- ⑤ **▲▼◀▶ (Tasti di navigazione)**
- Consentono di scorrere i menu.
 - Utilizzare i tasti sinistra e destra per una ricerca veloce indietro o in avanti.
 - In modalità radio, utilizzare i tasti su e giù per sintonizzarsi sulle frequenze.
 - In modalità radio, premere il tasto sinistro o destro per avviare la ricerca automatica.
- ⑥ **📄 INFO**
- Sui dischi consente di visualizzare le informazioni sullo stato corrente o sul supporto stesso.
 - Per le presentazioni, mostra le miniature delle foto.
- ⑦ **▶|| (Riproduci/Pausa)**
- Consente di avviare, mettere in pausa o far ripartire la riproduzione del disco.
 - In modalità radio, consente di effettuare la sintonizzazione automatica delle stazioni radio durante la configurazione iniziale.
- ⑧ **■ (Arresto)**
- Consente di interrompere la riproduzione del disco.
 - In modalità radio, consente di cancellare la stazione radio corrente preimpostata.
- ⑨ **SURR (Audio Surround)**
- Consente di passare all'audio surround o stereo supportato.
- ⑩ **AUDIO SYNC**
- Consente di selezionare una lingua o un canale audio su un disco.
 - Tenere premuto per accedere all'impostazione relativa alla sincronizzazione dell'audio, quindi premere **VOL +/-** per impostare il tempo di ritardo dell'audio.
- ⑪ **Tasti numerici**
- Consentono di selezionare un elemento da riprodurre.
- ⑫ **SUBTITLE**
- Consente di selezionare la lingua dei sottotitoli di un disco.
- ⑬ **SCREEN FIT**
- Consente di adattare il formato dell'immagine allo schermo TV (utilizzando il fattore di zoom 1.3X e 1.6X).
- ⑭ **ZOOM**
- Consente di ingrandire o ridurre l'immagine.
- ⑮ **SLEEP**
- Consente di impostare un intervallo dopo il quale il Sistema Home Theater passa in modalità standby.

- 16 **OK**
- Consente di confermare una voce o una selezione.
- 17 **↶ BACK**
- Consente di tornare a una schermata precedente.
 - Per i DVD, consente di accedere al menu dei titoli.
 - Per i VCD versione 2.0 o SVCD con PBC attivato, consente di tornare al menu durante la riproduzione.
- 18 **⏮▶ (Precedente/Successivo)**
- Consentono di passare al titolo/capitolo/brano precedente o successivo.
- 19 **🔇 (Esclusione dell'audio)**
- Consente di disattivare o ripristinare l'uscita audio.
- 20 **VOL +/-**
- Consente di aumentare o ridurre il volume.
- 21 **SOUND**
- Consente di selezionare un effetto sonoro predefinito.
- 22 **ANGLE**
- Consente di visualizzare i video da diverse angolazioni di ripresa.
- 23 **REPEAT / PROGRAM**
- Consente di selezionare o disattivare la modalità di ripetizione o di riproduzione casuale.
 - In modalità radio, consente di ripristinare l'elenco delle stazioni preimpostate: premere per il ripristino manuale; tenere premuto per il ripristino automatico.
- 24 **REPEAT A-B**
- Consente di contrassegnare la sezione per ripetere la riproduzione o di uscire dalla modalità ripetizione.

Unità principale

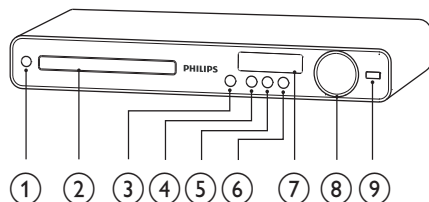

- 1 **⏻ (Standby attivo)**
- Consente di accendere il Sistema Home Theater o di attivare la modalità standby.
- 2 **Vassoio del disco**
- 3 **▲ (Apertura/Chiusura)**
- Consente di aprire e chiudere il vassoio del disco.
- 4 **▶|| (Riproduci/Pausa)**
- Consente di avviare, mettere in pausa o far ripartire la riproduzione del disco.
 - In modalità radio, consente di effettuare la sintonizzazione automatica delle stazioni radio durante la configurazione iniziale.
- 5 **■ (Arresto)**
- Consente di interrompere la riproduzione del disco.
 - In modalità radio, consente di cancellare la stazione radio corrente preimpostata.
- 6 **SOURCE**
- Consente di selezionare un supporto per la riproduzione o l'ascolto dell'audio dal dispositivo collegato.
- 7 **Pannello display**
- 8 **VOLUME**
- Consente di aumentare o ridurre il volume.
- 9 **↔ (USB)**
- Consente di collegare un dispositivo USB supportato.

3 Collegamento

Per utilizzare il Sistema Home Theater effettuare i seguenti collegamenti di base.

Collegamenti di base:

- Video
- Altoparlanti e subwoofer
- Alimentazione

Collegamenti opzionali:

- Antenna radio
- Audio
 - Audio dal televisore
 - Collegamento audio dal decoder via cavo, dal recorder o dalla console per videogiochi
- Altri dispositivi
 - Dispositivo USB

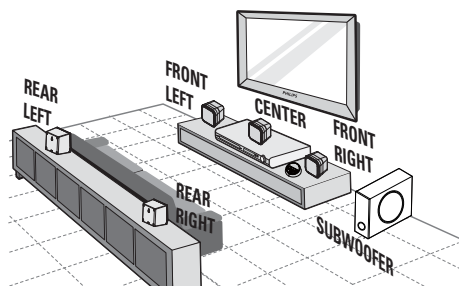

- 1 Posizionare il Sistema Home Theater vicino al televisore.
- 2 Posizionare il sistema di altoparlanti al normale livello di ascolto e in direzione parallela all'area di ascolto.
- 3 Posizionare il subwoofer nell'angolo della stanza o almeno a un metro di distanza dal televisore.



Suggerimento

- Per evitare interferenze magnetiche o rumori indesiderati, non posizionare il sistema Sistema Home Theater troppo vicino a qualsiasi dispositivo di irradiazione.



Nota

- Fare riferimento alla targa del modello sul retro o sulla parte inferiore del prodotto per l'identificazione e i parametri di alimentazione.
- Prima di effettuare modifiche ai collegamenti, assicurarsi che tutti i dispositivi siano scollegati dalla presa di corrente.

Posizionamento del Sistema Home Theater

- Collocare il Sistema Home Theater in una posizione in cui non sia possibile spingerlo, muoverlo o farlo cadere. Non collocare l'unità all'interno di un mobiletto chiuso.
- Accertarsi di poter raggiungere agevolmente il cavo di alimentazione per poter scollegare il Sistema Home Theater dalla corrente.

Collegamento dei cavi video

Per la visione di dischi, collegare il Sistema Home Theater al televisore. Selezionare la migliore connessione video supportata dal televisore.

- Opzione 1: Collegamento al jack SCART (per televisori standard).
- Opzione 2: Collegamento al jack VIDEO (per televisori standard).



Nota

- Il sistema Sistema Home Theater deve essere collegato direttamente al televisore.

Opzione 1: Collegamento alla presa SCART

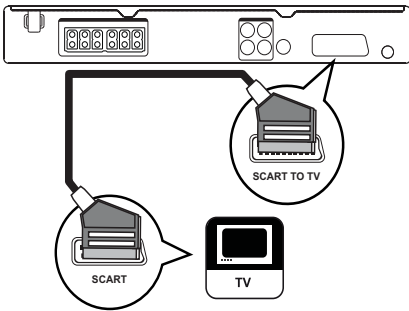

- 1 Collegare un cavo SCART (non in dotazione) dalla presa **SCART TO TV** su questo Sistema Home Theater alla presa di ingresso SCART sul televisore.

Nota

- La connessione SCART consente l'uscita audio del televisore tramite gli altoparlanti. Premere più volte **AUDIO SOURCE** finché non viene visualizzato 'SCART IN' sul display.
- Questo collegamento assicura una buona qualità dell'immagine.

Opzione 2: Collegamento alla presa video (CVBS)

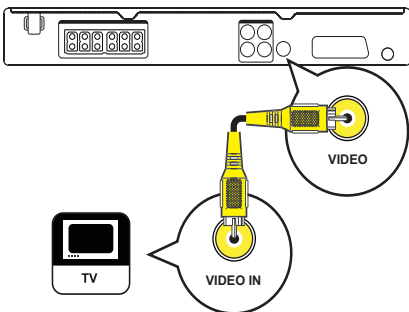

- 1 Collegare un cavo video composto dal jack **VIDEO** del Sistema Home Theater al jack di ingresso VIDEO del televisore.

Nota

- La presa di ingresso video sul televisore può essere contraddistinta dalla dicitura A/V IN, VIDEO IN, COMPOSITE o BASEBAND.
- Questo collegamento assicura una qualità dell'immagine standard.

Collegamento degli altoparlanti e del subwoofer

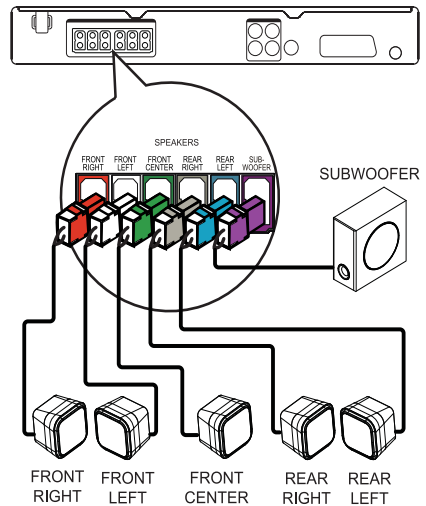

- 1 Collegare gli altoparlanti e il subwoofer alle prese corrispondenti sul Sistema Home Theater.

Nota

- Accertarsi che i colori degli spinotti e delle prese corrispondano.

Collegamento dell'antenna radio

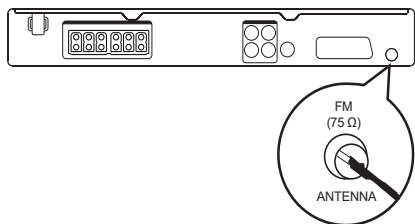

- 1 Collegare l'antenna FM alla presa **FM75 Ω** su questo Sistema Home Theater (in alcuni modelli, il cavo è già collegato).
- 2 Svolgere l'antenna FM e fissarne l'estremità alla parete.



Suggerimento

- Per una migliore ricezione stereo FM, effettuare il collegamento a un'antenna FM esterna.

Collegamento di cavi audio/ altri dispositivi

Per la riproduzione audio surround multicanale, instradare l'audio dagli altri dispositivi a questo Sistema Home Theater:

Collegamento audio dal televisore

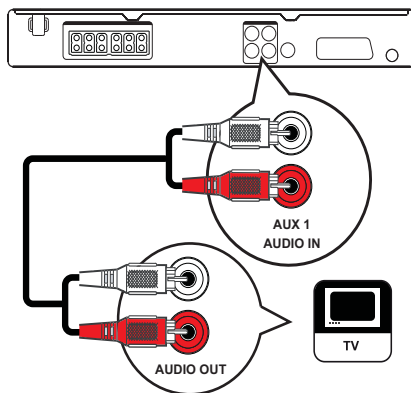

- 1 Collegare i cavi audio (non in dotazione) dalle prese **AUDIO IN-AUX1** sul Sistema Home Theater alle prese di uscita **AUDIO** sul televisore.



Nota

- Per utilizzare questo tipo di collegamento per l'audio, premere più volte **AUDIO SOURCE** finché non viene visualizzato "AUX1" sul display.

Collegamento audio dal decoder via cavo, dal recorder o dalla console per videogiochi

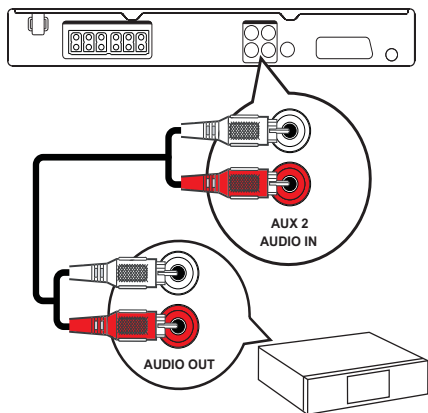

- 1 Collegare i cavi audio (non in dotazione) dalle prese **AUDIO IN-AUX2** sul Sistema Home Theater alle prese di uscita **AUDIO** sul dispositivo.

Nota

- Per utilizzare questo tipo di collegamento per l'audio, premere più volte **AUDIO SOURCE** finché non viene visualizzato "AUX2" sul display.

Collegamento a un dispositivo USB

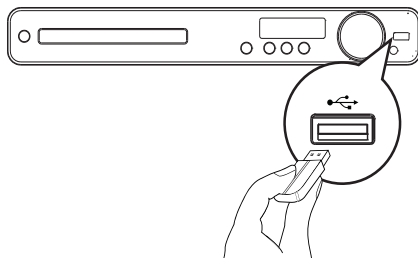

- 1 Collegare il dispositivo USB alla presa **USB** sul Sistema Home Theater.

Nota

- Il Sistema Home Theater consente di riprodurre/visualizzare esclusivamente file MP3, WMA, DivX (Ultra) o JPEG memorizzati su dispositivi USB.
- Premere **USB** per accedere ai contenuti e riprodurre i file.

Collegamento del cavo di alimentazione

Avvertenza

- Rischio di danni al prodotto! Assicurarsi che la tensione dell'alimentazione corrisponda a quella indicata sul retro o sul fondo della Sistema Home Theater.

- 1 Dopo aver eseguito tutti i collegamenti necessari, collegare il cavo di alimentazione alla presa di corrente.
↳ È ora possibile impostare il Sistema Home Theater per l'utilizzo.

4 Operazioni preliminari

Inserimento delle batterie del telecomando

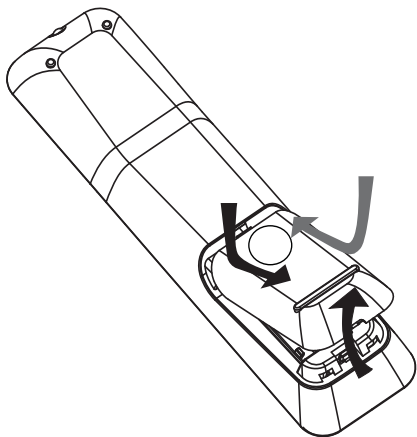

- 1 Fare scorrere e rimuovere il coperchio del vano batterie sul retro del telecomando.
- 2 Inserire le 2 batterie (AAA) fornite. Accertarsi che le polarità + e - delle batterie corrispondano alle indicazioni presenti all'interno del vano.
- 3 Riposizionare il coperchio scorrevole.

Nota

- Non utilizzare combinazioni di batterie diverse (vecchie e nuove, al carbonio e alcaline, ecc.).
- Rimuovere le batterie se scariche o se il telecomando deve rimanere a lungo inutilizzato.
- Le batterie contengono sostanze chimiche e devono quindi essere smaltite in modo corretto.

Controllo di una sorgente di riproduzione

- 1 Premere il pulsante **RADIO**, **USB** o **DISC** per selezionare la sorgente che si desidera controllare.
- 2 Selezionare la funzione desiderata (ad esempio ◀, ▶).

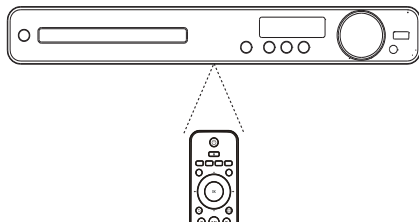

Navigazione all'interno del menu



- 1 Puntare il telecomando in direzione del sensore situato sul Sistema Home Theater e selezionare la funzione desiderata.
- 2 Utilizzare i seguenti tasti sul telecomando per esplorare i menu su schermo.

Pulsante	Azione
▲▼	Consente di spostarsi in alto o in basso.
◀▶	Consente di spostarsi verso sinistra o destra.
OK	Consente di confermare una selezione.
1 2 3	Consente di inserire numeri.
4 5 6	
7 8 9	
0	

Ricerca del canale di visualizzazione corretto

- 1 Premere  per accendere il Sistema Home Theater.
- 2 Premere **DISC** per passare alla modalità disco.
- 3 Accendere il televisore e selezionare il canale di ingresso video corretto in uno dei modi descritti di seguito:
 - È possibile passare al canale con il numero più basso sul televisore, quindi premere il tasto di scelta canale precedente fino a che non compare la schermata Philips.
 - Premere più volte il tasto  **SOURCE** sul telecomando del televisore.



Suggerimento

- Il canale di ingresso video è compreso tra quello con il numero più basso e quelli con il numero più alto e può essere denominato FRONT, A/V IN, VIDEO, HDMI ecc. Per informazioni su come selezionare l'ingresso corretto, consultare il manuale dell'utente del televisore.

Selezione della lingua di visualizzazione dei menu

General Setup	
Disc Lock	English
Display Dim	Français
OSD Language	Deutsch
Screen Saver	Italiano
Sleep Timer	Español
DivX(R) VOD Code	Português
	Nederlands
	Dansk ▼

- 1 Premere **DISC**.
- 2 Premere  **SETUP**.
↳ Viene visualizzato il menu **[General Setup] (Impost. Generali)**.
- 3 Premere **▶**.
- 4 Premere **▲▼** per selezionare **[OSD Language] (Lingua OSD)** nel menu, quindi premere **▶**.
 - Le opzioni della lingua variano a seconda del paese in cui si risiede. Potrebbero non corrispondere all'illustrazione qui riportata.
- 5 Premere **▲▼** per selezionare una lingua, quindi premere **OK**.



Suggerimento

- È possibile impostare la lingua predefinita per il menu del disco DVD (vedere "Regolazione delle impostazioni" > "Preferenze" > **[Menu Disco]**).

Modifica delle impostazioni degli altoparlanti

Preferibilmente, la distanza tra la posizione di ascolto e tutti gli altoparlanti deve essere la stessa. In caso contrario, modificare le impostazioni degli altoparlanti in base alla distanza dalla posizione di ascolto per ottenere il miglior effetto surround.

Impostaz. Audio	
Vol Altoparl	
Ritar Altoparl	
Modalita Notte	

- 1 Premere **DISC.**
- 2 Premere **SETUP**.
- 3 Premere **▼** per selezionare **[Impostaz. Audio]** nel menu, quindi premere **▶**.
 - Se non è possibile accedere all'opzione di impostazione degli altoparlanti, premere due volte **■** prima di ripetere i passi descritti sopra.

Per impostare il livello degli altoparlanti

- 1 Selezionare **[Vol Altoparl]** nel menu, quindi premere **▶**.

Impost Volume Altoparlanti	
Sinist Ant	<input type="text" value="0dB"/>
Destro Ant	<input type="text" value="0dB"/>
Centro	<input type="text" value="0dB"/>
Ampl Bass	<input type="text" value="0dB"/>
Posteriore sinistro	<input type="text" value="0dB"/>
Posteriore destro	<input type="text" value="0dB"/>

- 2 Premere **◀▶** per modificare il livello del volume, quindi premere **OK**.
 - ↳ Dall'altoparlante viene emesso il segnale acustico di verifica.
 - Ripetere l'impostazione descritta sopra per gli altri altoparlanti finché il livello audio di tutti gli altoparlanti non risulta bilanciato.
 - Per uscire dal menu, premere **ESC** **SETUP**.

Per impostare il ritardo in uscita (solo per l'altoparlante centrale e quelli posteriori)

- 1 Selezionare **[Ritar Altoparl]** nel menu, quindi premere **▶**.

Impost Distan Altoparlanti	
Centro	<input type="text" value="0MS"/>
Posteriore sinistro	<input type="text" value="0MS"/>
Posteriore destro	<input type="text" value="0MS"/>

- 2 Premere **◀▶** per impostare il ritardo, quindi premere **OK**.
 - Ripetere l'impostazione descritta sopra per gli altri altoparlanti finché l'audio in uscita dai vari altoparlanti non raggiunge la postazione d'ascolto nello stesso tempo.
 - Per uscire dal menu, premere **ESC** **SETUP**.



Suggerimento

- Impostare un tempo di ritardo più lungo se l'altoparlante centrale o quelli posteriori sono più vicini alla posizione di ascolto rispetto agli altoparlanti anteriori.
- Impostare 1 ms per ogni 30 cm di distanza tra l'altoparlante e la posizione di ascolto.

Selezione di una sorgente di riproduzione

Sull'unità principale

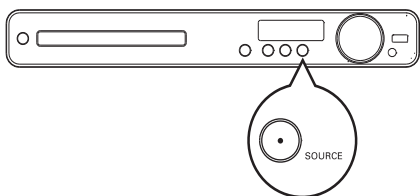

- Premere il pulsante **SOURCE** ripetutamente per selezionare: **DISC > USB > FM > AUX 1 > AUX 2 > SCART IN > DISC ...**

Sul telecomando

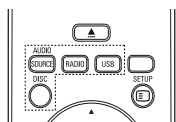

- Premere **AUDIO SOURCE** ripetutamente per passare alla sorgente audio collegata.

Display	Dispositivo collegato a
SCART IN	Presse SCART TO TV
AUX 1	Presse AUDIO IN-AUX 1
AUX 2	Presse AUDIO IN-AUX 2

- Premere **RADIO** per passare alla banda FM.
- Premere **USB** per passare alla modalità USB.
- Premere **DISC** per passare alla modalità disco.

5 Riproduci

Riproduzione di un disco

! Attenzione

- Non inserire altri oggetti nel vassoio del disco.
- Non toccare l'obiettivo ottico del disco situato all'interno del vassoio.

- 1 Premere ▲ per aprire il vassoio del disco.
- 2 Inserire un disco con l'etichetta rivolta verso l'alto.
 - Per i dischi a doppio lato, caricare il lato da riprodurre rivolto verso l'alto.
- 3 Premere ▲ per chiudere il vassoio e avviare la riproduzione del disco.
 - Per riprodurre il disco, accendere il televisore sul canale di visualizzazione corretto per questo Sistema Home Theater.
 - Per interrompere la riproduzione, premere ■.

☰ Nota

- Verificare i tipi di dischi supportati (vedere "Specifiche" > "Supporti di riproduzione").
- Se viene visualizzato il menu di immissione della password, digitare la password prima di riprodurre il disco bloccato o con restrizioni.
- Se si mette in pausa o si interrompe la riproduzione di un disco per circa 15 minuti, si attiva lo screen saver. Per disattivare lo screen saver, premere **DISC**.
- Dopo aver messo in pausa o interrotto la riproduzione di un disco, se non viene premuto alcun tasto entro 30 minuti, il Sistema Home Theater passa automaticamente alla modalità standby.

Riproduzione video

☰ Nota

- Per i dischi video, la riproduzione riparte sempre dal punto in cui è stata interrotta la volta precedente. Per avviare la riproduzione dall'inizio, premere ◀ durante la visualizzazione del messaggio.

Controllo riproduzione video

- 1 Riproduzione di un titolo.
- 2 Utilizzare il telecomando per controllare il titolo.

Pulsante	Azione
▶	Consente di avviare, mettere in pausa o far ripartire la riproduzione del disco.
■	Consente di interrompere la riproduzione del disco.
▶	Consente di passare al titolo/capitolo successivo.
◀	Consente di andare all'inizio del titolo/capitolo corrente. Premere due volte per passare al titolo/capitolo precedente.
◀◀ / ▶▶	Consentono di effettuare ricerche in avanti veloce (tasto destro) o indietro veloce (tasto sinistro). Premere più volte per modificare la velocità di ricerca. In modalità di pausa, riproduzione al rallentatore indietro o in avanti.
▲ / ▼	Consentono di effettuare ricerche in avanti a bassa velocità (tasto giù) o indietro a bassa velocità (tasto su). Premere più volte per modificare la velocità di ricerca. Durante la riproduzione di un VCD, è possibile solo la riproduzione in avanti lenta.

Modifica della riproduzione video

- 1 Riproduzione di un titolo.
- 2 Utilizzare il telecomando per modificare la riproduzione del video.

Pulsante	Azione
AUDIO SYNC	Consente di selezionare una lingua o un canale audio su un disco.
SUBTITLE	Consente di selezionare la lingua dei sottotitoli di un disco.
REPEAT	Consente di selezionare o disattivare la modalità di ripetizione o di riproduzione casuale. Le opzioni di ripetizione variano a seconda del tipo di disco. Per i VCD, la ripetizione è consentita solo se la modalità PBC è disattivata.
ZOOM	Consente di ingrandire o ridurre l'immagine. Per spostarsi all'interno dell'immagine ingrandita premere i Tasti di navigazione .
INFO	Consente di visualizzare lo stato corrente o le informazioni sul disco. È possibile modificare le opzioni di riproduzione video senza interrompere la riproduzione del disco.
SCREEN FIT	Consente di adattare il formato dell'immagine allo schermo TV (utilizzando il fattore di zoom 1.3X e 1.6X). <ul style="list-style-type: none">• Si applica solo a DVD e file JPEG; non è disponibile per i film in formato DivX.

Nota

- Alcune funzioni potrebbero non essere attive su determinati dischi. Per ulteriori dettagli consultare le informazioni fornite con il disco.

Accesso al menu DVD

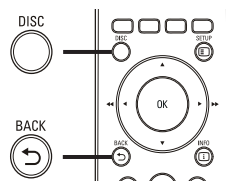

- 1 Premere **DISC** per accedere al menu principale del disco.
- 2 Selezionare un'opzione di riproduzione, quindi premere **OK**.
 - In alcuni menu, utilizzare i **Tasti numerici** per effettuare la selezione.
 - Per tornare al menu dei titoli durante la riproduzione, premere **BACK**.

Accesso al menu VCD o al menu di anteprima

La modalità PBC (Playback Control, Controllo della riproduzione) per VCD è attivata per impostazione predefinita. Quando si carica un VCD, viene visualizzato il menu dei contenuti.

- 1 Premere ▲▼ per selezionare un'opzione di riproduzione, quindi premere **OK** per avviare la riproduzione.
 - Se la modalità PBC è disattivata, il menu non viene visualizzato e il disco viene riprodotto dal primo titolo.
 - Per tornare al menu durante la riproduzione, premere ↵ **BACK** (solo se la modalità PBC è attivata).
- 2 Premere **DISC** per visualizzare un'anteprima dei contenuti del disco.
 - Per uscire dal menu, premere **DISC**.

Seleziona Tipo Digest:
Digest Brano
Intervallo Disco
Intervallo Brano

- 3 Selezionare un'opzione di riproduzione dell'anteprima, quindi premere **OK**.

[Digest Brano]

Consente di riprodurre i primi secondi di ogni brano del disco.

[Intervallo Disco]

Consente di dividere la durata totale del disco in sei parti e riprodurre i primi secondi di ciascun intervallo.

[Intervallo Brano]

Consente di dividere il brano corrente in sei parti e riprodurre i primi secondi di ciascun intervallo.

Questa opzione non è disponibile in modalità di arresto.

Suggerimento

- È possibile modificare l'impostazione PBC. Vedere "Regolazione delle impostazioni" > "Preferenze" > [PBC].

Sincronizzazione dell'uscita audio con la riproduzione video

Se la riproduzione video risulta più lenta dell'uscita audio (l'audio non corrisponde alle immagini), è possibile ritardare l'uscita audio in base al video.

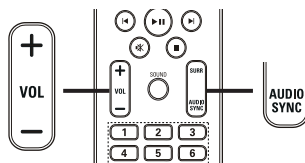

- 1 Tenere premuto **AUDIO SYNC** fino a visualizzare "AUDIO XXX". "XXX" indica la durata del ritardo.
- 2 Entro cinque secondi, premere **VOL +/-** per impostare il ritardo dell'uscita audio.

Nota

- Se il comando del volume non è utilizzato entro cinque secondi, viene ripristinata la normale funzione di controllo del volume.

Ripetizione di una sezione specifica del disco

- 1 Durante la riproduzione, premere **REPEAT A-B** per impostare il punto di inizio.
- 2 Premere nuovamente **REPEAT A-B** per impostare il punto finale.
↳ Si avvia la riproduzione continua.
- 3 Per interrompere la riproduzione continua, premere nuovamente **REPEAT A-B**.

Nota

- È possibile contrassegnare una sezione per la ripetizione della riproduzione solo all'interno dello stesso brano/titolo.

Visualizzazione di un film da diverse angolazioni.

- 1 Durante la riproduzione, premere **ANGLE** ripetutamente per visualizzare le opzioni di angolazione.
↳ La riproduzione passa all'angolazione prescelta.

Nota

- Solo per dischi con scene riprese da più angolazioni.

Passaggio rapido alla riproduzione di un segmento specifico in base al tempo

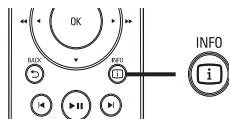

- 1 Durante la riproduzione, premere **INFO**.
↳ Viene visualizzato il menu di stato del disco.
- 2 Premere **▲▼** per visualizzare le informazioni, quindi premere **OK**.
 - **[Dur Titolo]** (tempo titolo)
 - **[Dur Capitolo]** (tempo capitolo)
 - **[Dur Disco]** (tempo disco)
 - **[Dur Brano]** (tempo brano)
- 3 Premere i **Tasti numerici** per impostare l'orario desiderato, quindi premere **OK**.

Nota

- Le opzioni variano a seconda del tipo di disco.

Riproduzione di video DivX®

Con DivX si intende un formato multimediale digitale in grado di mantenere una qualità elevata nonostante l'elevata compressione applicata. Su questo Sistema Home Theater con certificazione DivX® è possibile riprodurre video DivX.

- 1 Inserire un disco o dispositivo USB contenente i video DivX.
- 2 Premere **DISC** o **USB**.
↳ Viene visualizzato il menu dei contenuti.
- 3 Selezionare un file da riprodurre, quindi premere **▶II**.
- 4 Utilizzare il telecomando per controllare il titolo.

Pulsante	Azione
AUDIO SYNC	Consente di selezionare una lingua o canale audio.
SUBTITLE	Consente di selezionare la lingua dei sottotitoli per la riproduzione di DVD o DivX.
■	Consente di interrompere la riproduzione. Per i video DivX Ultra, premere nuovamente questo tasto per visualizzare il menu dei contenuti.
INFO	Consente di visualizzare informazioni sul video DivX Ultra.

Nota

- È possibile riprodurre solo video DivX noleggiati o acquistati con il codice di registrazione DivX di questo Sistema Home Theater. Vedere "Regolazione delle impostazioni" > "Impostazioni generali" > **[Codice DivX(R) VOD]**.
- È possibile riprodurre file video DivX non più grandi di 4 GB.
- Se i sottotitoli non vengono visualizzati correttamente, modificare il set di caratteri. Vedere "Regolazione delle impostazioni" > "Preferenze" > **[Sottotit DivX]**.
- Il Sistema Home Theater può visualizzare al massimo 45 caratteri per i sottotitoli.

Riproduzione di musica

Controllo della riproduzione dei brani audio

- 1 Riprodurre un brano.
- 2 Utilizzare il telecomando per controllare il brano.

Pulsante	Azione												
▶II	Consente di avviare, mettere in pausa o far ripartire la riproduzione del disco.												
■	Consente di interrompere la riproduzione del disco.												
▶I	Consente di passare al brano successivo.												
◀	Consente di passare all'inizio del brano corrente. Premere questo tasto due volte per passare al brano precedente.												
<table border="1"><tr><td>1</td><td>2</td><td>3</td></tr><tr><td>4</td><td>5</td><td>6</td></tr><tr><td>7</td><td>8</td><td>9</td></tr><tr><td colspan="3">0</td></tr></table>	1	2	3	4	5	6	7	8	9	0			Consentono di selezionare un elemento da riprodurre.
1	2	3											
4	5	6											
7	8	9											
0													
◀◀ / ▶▶	Consentono di effettuare ricerche in avanti veloce (tasto destro) o indietro veloce (tasto sinistro). Premere più volte per modificare la velocità di ricerca.												
REPEAT	Consente di selezionare o disattivare la modalità di ripetizione o di riproduzione casuale.												

Riproduzione di musica in formato MP3/WMA

I file audio MP3/WMA sono caratterizzati da una compressione molto elevata (file con estensione .mp3 o .wma).

- 1 Inserire un disco o dispositivo USB contenente i file musicali MP3/WMA.
- 2 Premere **DISC** o **USB**.
↳ Viene visualizzato il menu dei contenuti.
- 3 Selezionare una cartella, quindi premere **OK**.
- 4 Selezionare un brano da riprodurre, quindi premere **▶||**.
 - Per tornare al menu principale, premere **↶ BACK** o premere **▲** fino a selezionare la cartella "Precedente", quindi premere **OK**.

Nota

- Se il disco è stato registrato in più sessioni, viene riprodotta solo la prima.
- Il Sistema Home Theater non supporta il formato audio MP3PRO.
- Se nel nome (ID3) del brano MP3 o nel nome dell'album sono presenti caratteri speciali, il nome potrebbe non essere visualizzato correttamente perché tali caratteri non sono supportati da questo registratore.
- Questo Sistema Home Theater non riproduce file WMA protetti da DRM (Digital Rights Management).
- Questo Sistema Home Theater non permette di riprodurre né visualizzare file/cartelle le cui dimensioni superano il limite supportato.

Suggerimento

- È possibile visualizzare i contenuti di dati, cartelle o file. Vedere "Regolazione delle impostazioni" > "Preferenze" > [Visualizz. MP3/JPEG].

Riproduzione di immagini

Riproduzione di immagini tramite presentazione

Il Sistema Home Theater è in grado di riprodurre immagini JPEG (file con estensione .jpeg o .jpg).

- 1 Inserire un disco o dispositivo USB contenente le immagini in formato JPEG.
- 2 Premere **DISC** o **USB**.
↳ Viene avviata la presentazione (per i dischi Kodak) oppure viene visualizzato il menu dei contenuti (per i dischi JPEG).
- 3 Selezionare la cartella/album da riprodurre.
 - Per visualizzare un'anteprima delle immagini nella cartella/album, premere **ⓘ INFO**.

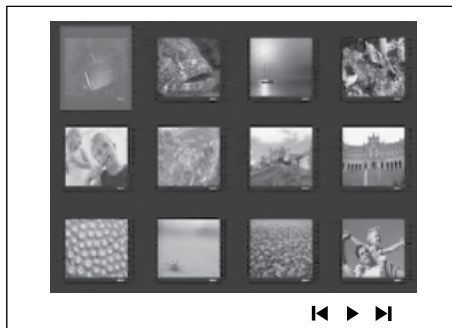

- Per passare alla schermata precedente o successiva, premere **◀ / ▶**.
 - Per selezionare un'immagine, premere i **Tasti di navigazione**.
 - Per visualizzare solo l'immagine selezionata, premere **OK**.
- 4 Premere **▶||** per avviare la presentazione.
 - Per tornare al menu, premere **↶ BACK**.

- Potrebbe essere necessario diverso tempo per visualizzare il contenuto del disco sul televisore a causa del gran numero di canzoni/immagini memorizzate su un solo disco.
- Se l'immagine JPEG non è registrata con un'estensione file "exif", l'immagine della miniatura non viene visualizzata sul display ma viene sostituita da una miniatura "blue mountain".
- Il sistema Sistema Home Theater è in grado di visualizzare solo immagini da fotocamera digitale in formato JPEG-EXIF, utilizzato dalla quasi totalità delle fotocamere digitali. Non è in grado di visualizzare immagini Motion JPEG, immagini in formati diversi da JPEG o clip musicali associati a immagini.
- Il Sistema Home Theater non riproduce né visualizza file/cartelle le cui dimensioni superano il limite supportato.

Controllo della riproduzione di immagini

- 1 Riprodurre una presentazione di immagini.
- 2 Utilizzare il telecomando per controllare l'immagine.

Pulsante	Azione
◀	Consente di passare all'immagine precedente.
▶	Consente di passare all'immagine successiva.
▲	Consente di ruotare l'immagine in senso orario.
▼	Consente di ruotare l'immagine in senso antiorario.
ZOOM	Consente di ingrandire o ridurre l'immagine. Pausa in modalità zoom.
■	Consente di interrompere la riproduzione.

Riproduzione di presentazioni musicali

È possibile riprodurre contemporaneamente file musicali in formato MP3/WMA e file immagine in formato JPEG per creare una presentazione musicale. I file MP3/WMA e JPEG devono essere memorizzati nello stesso disco o dispositivo USB.

- 1 Riproduzione di musica in formato MP3/WMA.
- 2 Selezionare la cartella/album fotografico e premere **OK** per avviare la riproduzione della presentazione.
 - ↳ La presentazione ha inizio e termina solo dopo aver visualizzato tutte le immagini contenute nell'album o nella cartella.
 - ↳ La riproduzione dell'audio prosegue fino al termine del disco.
 - Per interrompere la presentazione, premere ■.
 - Per interrompere la riproduzione della musica, premere nuovamente ■.

Riproduzione da un dispositivo USB

Il sistema Sistema Home Theater consente di riprodurre/visualizzare file MP3, WMA, DivX (Ultra) o JPEG sui seguenti dispositivi USB:

- unità flash
- lettore di schede di memoria
- Disco rigido (alimentazione esterna richiesta)

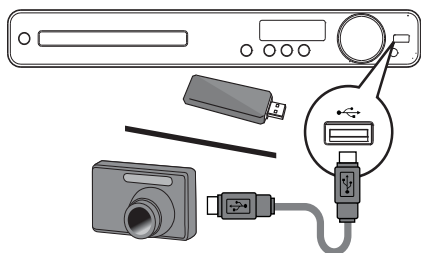

- 1 Collegare un dispositivo di memorizzazione USB alla presa  (USB).
- 2 Premere **USB**.
↳ Viene visualizzato il menu dei contenuti.
- 3 Selezionare un file da riprodurre, quindi premere **▶||**.
↳ La riproduzione inizia.
- 4 Per interrompere la riproduzione, premere **■** o rimuovere il dispositivo USB.

Nota

- Se non è possibile collegare il dispositivo alla presa USB, è necessario procurarsi una prolunga USB.
- Se si collega un lettore di più schede/dispositivi USB è possibile accedere solo ad uno di essi.
- Non sono supportate le fotocamere digitali che richiedono l'utilizzo di software per PC o utilizzano il protocollo PTP.

Riproduzione dalla radio

Verificare che l'antenna FM sia collegata a questo Sistema Home Theater. In caso contrario, collegare l'antenna FM fornita alla presa **FM75** Ω e fissarne l'estremità alla parete.

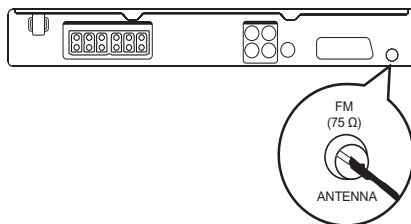

Suggerimento

- Per una migliore ricezione stereo FM, collegare un'antenna FM esterna (non in dotazione).
- Per evitare interferenze, posizionare l'antenna il più lontano possibile da televisore, videoregistratore e altre sorgenti di radiazioni.

Prima sintonizzazione

La prima volta che si accede alla modalità radio, seguire le istruzioni per sintonizzare le stazioni radio.

- 1 Premere **RADIO**.
 - ↳ Viene visualizzato il messaggio "AUTO INSTALL ...PRESS PLAY".
- 2 Premere **▶||**.
 - ↳ Tutte le stazioni radio rilevate vengono memorizzate.
 - ↳ Al termine della procedura, si viene sintonizzati sulla prima stazione radio preimpostata.
 - Per interrompere la sintonizzazione automatica, premere **■**.

Nota

- Questo Sistema Home Theater consente di memorizzare un massimo di 40 stazioni.
- Se l'installazione automatica non viene attivata o se vengono memorizzate meno di 5 stazioni, verrà richiesto di installare nuovamente le stazioni radio.

Ascolto della radio

- 1 Premere **RADIO**.
- 2 Utilizzare il telecomando per controllare la radio.

Pulsante	Azione
◀▶	Consente di selezionare una stazione radio preimpostata.
▲▼	Consente di sintonizzarsi sulla frequenza corretta.
■	Tenere premuto questo pulsante per eliminare dall'elenco la stazione radio attualmente preimpostata. Il numero che contrassegna le altre stazioni non subirà modifiche.

Reinstallazione di tutte le stazioni radio

- 1 Premere **RADIO**.
- 2 Tenere premuto **PROGRAM** per più di 5 secondi.
 - ↳ Tutte le stazioni radio precedentemente memorizzate vengono sostituite.

Nota



- Controllare il collegamento dell'antenna se non viene rilevato un segnale stereo o vengono rilevate meno di 5 stazioni durante l'installazione della radio

Ricerca e memorizzazione delle singole stazioni radio

- 1 Premere **RADIO**.
- 2 Premere **◀/▶**.
 - ↳ Viene avviata la ricerca finché non viene rilevata una stazione radio.
- 3 Ripetere il passaggio 2 fino a sintonizzare la stazione radio che si desidera memorizzare.
 - Per la regolazione fine della frequenza radio, premere **▲/▼**.
- 4 Premere **PROGRAM**.
 - ↳ Il numero della stazione preimpostata lampeggia.
 - ↳ Se questo passaggio è seguito da un periodo di inattività superiore a 20 secondi, la modalità di preimpostazione viene chiusa.
- 5 Premere **◀/▶** (o i **Tasti numerici**) per selezionare un numero preimpostato da memorizzare.
- 6 Premere **PROGRAM** per confermare.

6 Regolazione dell'audio

Controllo del volume

- 1 Premere **VOL +/-** per aumentare o abbassare il volume.
 - Per disattivare l'audio, premere .
 - Per ripristinare il volume, premere nuovamente  o premere **VOL +**.

Selezione del tipo di surround

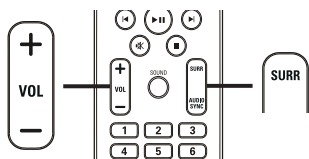

- 1 Premere più volte **SURR** per selezionare il miglior audio surround disponibile sul disco.

Opzione	Descrizione
5 CH	Consente di potenziare l'uscita dei canali stereo duplicando il suono in uscita dall'altoparlante centrale e da quelli posteriori. Ideale per le feste.
STEREO	Uscita audio surround multicanale: Dolby Digital e Dolby Pro Logic II.
MULTI-CHANNEL / DPLII	Audio stereo.
STEREO	

Nota

- La modalità "Dolby Prologic II" a 5 canali è la modalità surround predefinita che si applica tutte le volte che viene acceso il sistema Home Theatre o si passa a un'altra sorgente di riproduzione.

Selezione di un effetto sonoro predefinito

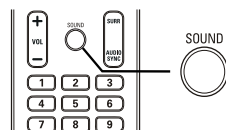





- 1 Premere più volte **SOUND** per selezionare l'effetto audio migliore per il video o la musica riprodotta.

Video/Musica	Descrizione
ACTION / ROCK	Consente di migliorare le gamme alte e basse per ottenere eccezionali effetti audio e un'atmosfera straordinaria nei film. Ideale per i film di azione e la musica pop/rock.
CONCERT/ CLASSIC	Modalità per audio piatto e puro. Ideale per ascoltare musica classica e visualizzare contenuti disco di concerti dal vivo.
DRAMA / JAZZ	Gamma alta e media estremamente nitide. Consente di ricreare l'atmosfera di un locale dal vivo come se l'artista fosse a pochi passi. Ideale per ascoltare musica jazz e guardare film drammatici.
SPORTS	Effetti di gamma media e surround moderati per suoni vocali chiari e un'atmosfera da stadio. Ideale anche per i videogiochi.
NIGHT	Modalità audio a controllo dinamico: ideale per guardare film di notte o per una musica di sottofondo discreta.

7 Regolazione delle impostazioni

È possibile personalizzare i diversi tipi di impostazioni in base alle proprie preferenze. Fare riferimento alle istruzioni riportate di seguito per spostarsi tra i menu delle impostazioni.



Simbolo	Opzioni
	[Impost. Generali]
	[Impostaz. Audio]
	[Imp. Video]
	[Preferenze]

Nota

- Se l'opzione di impostazione è in grigio, non può essere modificata allo stato attuale.

Impostazioni generali

Impost. Generali	
Blocca Disco	
Dim Display	
Lingua OSD	
Screen Saver	
Spegnim. auto	
Codice DivX(R) VOD	

- 1 Premere  **SETUP**.
↳ Viene visualizzato il menu [Impost. Generali].
- 2 Premere ►.
- 3 Selezionare un'opzione, quindi premere **OK**.
- 4 Selezionare un'impostazione, quindi premere **OK**.
 - Per tornare al menu precedente, premere **↶ BACK**.
 - Per uscire dal menu, premere  **SETUP**.

Nota

- Per una descrizione più approfondita di queste opzioni, consultare le pagine seguenti.

[Blocca Disco]

Consente di impostare limitazioni alla riproduzione di alcuni dischi. Prima di iniziare, inserire il disco nel vassoio (è possibile bloccare un massimo di 40 dischi).

- **[Blocca]** – Consente di limitare l'accesso al disco inserito. Una volta impostato il blocco, è necessario inserire una password per sbloccare e riprodurre il disco.
- **[Sblocca]** – Consente di riprodurre tutti i dischi.



Suggerimento

- È possibile impostare o modificare la password. Vedere "Regolazione delle impostazioni" > "Preferenze" > **[Password]**.

[Dim Display]

Consente di modificare il livello di luminosità del display su questo Sistema Home Theater.

- **[100%]** – Luminosità normale.
- **[70%]** – Luminosità media.
- **[40%]** – Display più attenuato.

[Lingua OSD]

Consente di selezionare la lingua predefinita per la visualizzazione dei menu su schermo.

[Screen Saver]

Consente di attivare o disattivare la modalità screen saver che protegge lo schermo del televisore dai danni causati dalla sovraesposizione a immagini statiche per periodi eccessivi.

- **[Attivo]** – Lo screen saver viene visualizzato dopo 15 minuti di inattività (ad esempio, in modalità di pausa o arresto).
- **[Disattivo]** – Consente di disattivare la modalità screen saver.

[Spegnim. auto]

Consente al sistema di passare automaticamente alla modalità standby all'orario preimpostato.

- **[15 Min], [30 Min], [45 Min], [60 Min]** – Consente di selezionare l'intervallo di tempo prima dell'attivazione della modalità standby sul Sistema Home Theater.
- **[Disattivo]** – Consente di disattivare la modalità di spegnimento automatico.

[Codice DivX(R) VOD]

Consente di visualizzare il codice di registrazione DivX®.







Suggerimento

- Consente di immettere il codice di registrazione DivX per il Sistema Home Theater quando si acquistano o noleggiano video da www.divx.com/vod. I video DivX noleggiati o acquistati tramite il servizio DivX® VOD (Video On Demand) possono essere riprodotti solo sul dispositivo su cui sono registrati.

Impostazioni audio

Impostaz. Audio	
Vol Altoparl	
Ritar Altoparl	
Modalita Notte	



- 1 Premere  **SETUP**.
↳ Viene visualizzato il menu **[Impost Generali]**.
- 2 Premere  per selezionare **[Impostaz. Audio]**, quindi premere .
- 3 Selezionare un'opzione, quindi premere **OK**.
- 4 Selezionare un'impostazione, quindi premere **OK**.
 - Per tornare al menu precedente, premere  **BACK**.
 - Per uscire dal menu, premere  **SETUP**.

Nota

- Per una descrizione più approfondita di queste opzioni, consultare le pagine seguenti.

[Vol Altoparl]

Consente di impostare il livello del volume di ogni altoparlante per ottenere il bilanciamento ottimale.



- 1) Per iniziare, premere **OK**.
- 2) Selezionare un altoparlante nel menu, quindi premere   per regolare il livello del volume.
- 3) Premere **OK** per confermare e uscire.

Nota

- Il segnale acustico di verifica viene emesso dall'altoparlante che si sta regolando.

[Ritar Altoparl]

Consente di impostare il ritardo per l'altoparlante centrale e per quelli posteriori, se questi sono più vicini alla posizione di ascolto, in modo che l'audio prodotto da tutte le unità raggiunga la posizione di ascolto contemporaneamente.

- 1) Per iniziare, premere **OK**.
- 2) Selezionare un altoparlante nel menu, quindi premere   per impostare il ritardo.
- 3) Premere **OK** per confermare e uscire.

Nota

- Impostare 1 ms per ogni 30 cm di distanza tra l'altoparlante e la posizione di ascolto.

[Modalita Notte]

Consente di attutire i suoni più alti e schiarire i suoni bassi per guardare DVD a basso volume, senza disturbare gli altri.

- **[Attivo]** – Consente una riproduzione a volume più basso durante la notte.
- **[Disattivo]** - Garantisce un audio surround nell'intera gamma dinamica.

Nota

- Solo per dischi con codifica Dolby Digital.

Impostazioni video

Imp Video	
Sistema TV	
Visualizz TV	
Imp. immagine	

- 1 Premere **SETUP**.
↳ Viene visualizzato il menu **[Impost Generali]**.
- 2 Premere ▼ per selezionare **[Imp Video]**, quindi premere ►.
- 3 Selezionare un'opzione, quindi premere **OK**.
- 4 Selezionare un'impostazione, quindi premere **OK**.
 - Per tornare al menu precedente, premere **BACK**.
 - Per uscire dal menu, premere **SETUP**.

Nota

- Per una descrizione più approfondita di queste opzioni, consultare le pagine seguenti.

[Sistema TV]

Se il video non viene visualizzato correttamente, modificare questa impostazione. Per impostazione predefinita, questa opzione è impostata sul valore più comune per il paese di appartenenza.

- **[PAL]** – Per i televisori PAL.
- **[NTSC]** – Per i televisori NTSC.
- **[Multi]** – Per televisori compatibili con entrambi i formati PAL e NTSC.

[Visualizz TV]

Selezionare uno dei seguenti formati di visualizzazione:



4:3 Pan Scan (PS)



4:3 Letter Box (LB)



Wide Screen da 16:9

- **[4:3 Pan Scan]** – For 4:3 screen TV: full-height display with the trimmed sides.
- **[4:3 Letter Box]** – For 4:3 screen TV: wide-screen display with black bars on the top and bottom of the screen.
- **[Wide Screen da 16:9]** – For wide-screen TV: display ratio 16:9.

[Imp. immagine]

Consente di selezionare una serie di opzioni per i colori delle immagini o di personalizzare le impostazioni personali.

- **[Standard]** – Impostazione colori originali.
- **[Luminoso]** – Impostazione colori vivaci.
- **[Soft]** – Impostazione colori caldi.
- **[Personale]** – Personalizzazione delle impostazioni dei colori. Impostare il livello di luminosità, contrasto, nitidezza/tinta e saturazione dei colori, quindi premere **OK**.

Preferenze

Nota

- Interrompere la riproduzione del disco prima di accedere a **[Preferenze]**.

Preferenze	
Audio	
Sottotit	
Menu Disco	
Cont Genitori	
PBC	
Visualizz. MP3/JPEG	
Password	
Sottotit DivX	▼

- 1 Premere **⏏** **SETUP**.
↳ Viene visualizzato il menu **[Impost Generali]**.
- 2 Premere ▼ per selezionare **[Preferenze]**, quindi premere ►.
- 3 Selezionare un'opzione, quindi premere **OK**.
- 4 Selezionare un'impostazione, quindi premere **OK**.
 - Per tornare al menu precedente, premere **↶ BACK**.
 - Per uscire dal menu, premere **⏏ SETUP**.

Nota

- Per una descrizione più approfondita di queste opzioni, consultare le pagine seguenti.

[Audio]

Consente di selezionare la lingua dell'audio predefinita per la riproduzione dei dischi.

[Sottotit]

Consente di selezionare la lingua dei sottotitoli predefinita per la riproduzione dei dischi.

[Menu Disco]

Consente di selezionare la lingua per il menu del disco.

Nota

- Se la lingua selezionata non è disponibile sul disco, viene utilizzata la lingua predefinita.
- Per alcuni dischi, è possibile modificare la lingua dei sottotitoli e dell'audio solo tramite il menu del disco.
- Per selezionare lingue non visualizzate nel menu, selezionare **[Altro]**. Quindi, verificare l'elenco di codici lingua disponibile sul retro del manuale dell'utente e immettere il codice a 4 cifre corrispondente alla lingua desiderata.

[Cont Genitori]

Consente di limitare l'accesso ai dischi inadatti ai bambini. I dischi di questo tipo devono essere stati registrati in base a una scala di valutazioni.

- 1) Premere **OK**.
- 2) Selezionare un livello di classificazione, quindi premere **OK**.
- 3) Premere i **Tasti numerici** per immettere la password.

Nota

- I dischi a cui è stato assegnato un livello superiore a quello selezionato in **[Cont Genitori]** vengono riprodotti soltanto se si immette la password.
- La classificazione dei contenuti è regolata dalle norme vigenti nei vari paesi. Per consentire la riproduzione di tutti i dischi, selezionare **"8"**.
- Alcuni dischi riportano una classificazione, ma questa non è registrata sul supporto e pertanto non ha alcun effetto sulla riproduzione.



Suggerimento

- È possibile impostare o modificare la password. Vedere "Preferenze" > **[Password]**.



Nota

- Se non si ricorda la password, immettere "136900" prima di impostare una nuova password.

[PBC]

Consente di attivare o disattivare il menu dei contenuti di VCD/SVCD con funzione PBC (playback control, controllo di riproduzione).

- **[Attivo]** - Consente di visualizzare il menu indice quando viene caricato un disco per essere riprodotto.
- **[Disattivo]** - Consente di ignorare il menu e iniziare la riproduzione dal primo titolo.

[Visualizz. MP3/JPEG]

Consente di visualizzare le cartelle o tutti i file.

- **[Visualizza cartelle]** - Consente di visualizzare le cartelle contenenti i file MP3/WMA.
- **[Visualizza file]** - Consente di visualizzare tutti i file.

[Password]

Consente di impostare o modificare la password per i dischi bloccati e di riprodurre i DVD con restrizioni.

Cambia Password	
Vecc Password	<input type="password"/>
Nuov Password	<input type="password"/>
Conferma password	<input type="password"/>
	<input type="button" value="OK"/>

- 1) Premere i **Tasti numerici** per immettere le cifre "136900" oppure la password corrente nel campo **[Vecc Password]**.
- 2) Immettere la password nel campo **[Nuov Password]**.
- 3) Immettere nuovamente la password nel campo **[Conferma password]**.
- 4) Premere **OK** per uscire dal menu.

[Sottotit DivX]

Consente di selezionare un set di caratteri che supporti i sottotitoli DivX.

[Standard] Inglese, irlandese, danese, estone, finlandese, francese, tedesco, italiano, portoghese, lussemburghese, norvegese (bokmål e nynorsk), spagnolo, svedese, turco

[Cent. Eur.] Polacco, ceco, slovacco, albanese, ungherese, sloveno, croato, serbo (script latino), rumeno

[Cirillico] Bielorusso, bulgaro, ucraino, macedone, russo, serbo

[Greco] Greco



Nota

- Assicurarsi che il file del sottotitolo abbia esattamente lo stesso nome del file del film. Se, ad esempio, il nome file del film è "film.avi", il file di testo dovrà essere denominato "film.sub" o "film.srt".

[Info vers.]

Consente di visualizzare la versione software di questo Sistema Home Theater.



Suggerimento

- Queste informazioni sono necessarie per sapere se una versione software più recente è disponibile sul sito Web di Philips in modo da scaricarla e installarla sul Sistema Home Theater.

[Default]

Consente di ripristinare tutte le impostazioni di questo Sistema Home Theater ai parametri di fabbrica, ad eccezione di **[Blocca Disco]**, **[Password]** e **[Cont Genitori]**.

8 Informazioni aggiuntive

Aggiornamento del software

Per verificare la disponibilità di nuovi aggiornamenti, confrontare la versione software corrente del Sistema Home Theater in uso con l'ultima versione (se disponibile) sul sito Web di Philips.

Preferenze	
Menu Disco ▲	
Cont Genitori	
PBC	
Visualizz. MP3/JPEG	
Password	
Sottotit DivX	
Info vers.	
Default	

- 1 Premere **SETUP**.
- 2 Selezionare **[Preferenze] > [Info vers.]**, quindi premere **OK**.
- 3 Prendere nota del numero di versione e premere **SETUP** per uscire dal menu.
- 4 Visitare il sito www.philips.com/support per verificare la disponibilità dell'ultima versione software per questo Sistema Home Theater.
- 5 Se l'ultima versione software è superiore a quella presente in questo Sistema Home Theater, scaricarla e memorizzarla su un CD-R o un'unità USB flash.
- 6 Inserire il CD-R o collegare l'unità USB flash al Sistema Home Theater.

- 7 Premere **DISC** o **USB**, quindi attenersi alle istruzioni sul televisore per confermare l'operazione di aggiornamento.
↳ Una volta completato l'aggiornamento del software, il Sistema Home Theater entra automaticamente in modalità standby.

Nota

- Non rimuovere il CD-R o l'unità USB mentre sono in corso le operazioni di aggiornamento del software.

- 8 Si consiglia di scollegare il cavo di alimentazione per qualche secondo e ricollegarlo per riavviare il sistema.

Manutenzione

Attenzione

- Non utilizzare solventi chimici, ad esempio benzene, diluenti, detersivi commerciali o spray antistatici per dischi.

Pulizia dei dischi

Passare sul disco un panno in microfibra con un movimento dal centro verso il bordo in linea retta.

Pulizia dello schermo dell'unità

Pulire lo schermo con un panno in microfibra.

9 Specifiche



Nota

- Specifiche e design sono soggetti a modifica senza preavviso.

Supporti di riproduzione

- DVD-Video, DVD+R/+RW, DVD-R/-RW, DVD+R DL, CD-R/CD-RW, CD audio, CD video/SVCD, CD di immagini, MP3-CD, WMA-CD, DivX-CD, unità flash USB

Amplificatore

- Potenza di uscita totale:
 - Modalità Home Theater: 200 W
- Risposta di frequenza: 63 Hz – 14 kHz / ± 3 dB
- Rapporto segnale/rumore: > -60 dB (pesato "A")
- Sensibilità in ingresso:
 - AUX: 500 mV
 - SCART TO TV: 500 mV

Disco

- Tipo laser: semiconduttore
- Diametro disco: 12 cm/8 cm
- Decodifica video: MPEG1/ MPEG2 / DivX / DivX Ultra
- Video DAC: 12 bit, 108 MHz
- Sistema segnale: PAL/NTSC
- Video S/N: 56 dB
- Audio DAC: 24 bit / 96 kHz
- Risposta di frequenza:
 - 4 Hz – 20 kHz (44,1 kHz)
 - 4 Hz - 22 kHz (48 kHz)
 - 4 Hz - 44 kHz (96 kHz)
- PCM: IEC 60958
- Dolby Digital: IEC 60958, IEC 61937

Radio

- Gamma di sintonizzazione: FM 87,5–108 MHz (50 kHz)
- 26 dB Quietening Sensitivity: FM 22 dB
- Rapporto IF Rejection: FM 50 dB
- Rapporto segnale-rumore: FM 30 dB
- Distorsione armonica: FM 3%
- Risposta in frequenza: FM 180 Hz – 10 kHz / ± 3 B
- Separazione stereo: FM 26 dB (1 kHz)
- Soglia stereo: FM 23.5 dB

USB

- Compatibilità: USB 1,1
- Supporto classe: UMS (classe USB di archiviazione di massa)
- File system: FAT12, FAT16, FAT32

Unità principale

- Alimentazione: 220 - 240 V; ~ 50 Hz
- Consumo energetico: 50 W
- Consumo energetico in standby: < 1 W
- Dimensioni (LxAxP): 360 x 48 x 332 (mm)
- Peso: 2.64 kg

Altoparlanti

- Sistema: satellite full range
- Impedenza altoparlanti: 8 ohm (centrale), 4 ohm (anteriore/posteriore)
- Driver altoparlante: full range da 3"
- Risposta di frequenza: 150 Hz - 20 kHz
- Dimensioni (LxAxP):
 - Centrale: 100 x 100 x 75 (mm)
 - Anteriore/posteriore: 100 x 100 x 75 (mm)
- Peso:
 - Centrale: 0,38 kg
 - Anteriore/posteriore: 0,38 kg/ ciascuno

Subwoofer

- Impedenza: 8 ohm
- Driver altoparlante: woofer 165 mm (6.5")
- Risposta in frequenza: 45 Hz – 150 Hz
- Dimensioni (LxAxP): 122.6 x 309.5 x 369 (mm)
- Peso: 3.54 Kg

Specifiche laser

- Tipo: Laser semiconduttore GaAlAs (CD)
- Lunghezza d'onda: 645 - 665 nm (DVD), 770 - 800 nm (CD)
- Potenza in uscita: 6 mW (DVD), 7 mW (VCD/CD)
- Divergenza raggio: 60 gradi

10 Risoluzione dei problemi



Avvertenza

- Rischio di scosse elettriche. Non rimuovere il rivestimento del Sistema Home Theater per nessun motivo.

Al fine di mantenere valida la garanzia, non provare a riparare il sistema. Se si verificano problemi quando si utilizza il Sistema Home Theater, consultare l'elenco riportato di seguito prima di richiedere l'assistenza. Se il problema persiste, consultare il sito Web www.philips.com/welcome per registrare il Sistema Home Theater e ottenere assistenza.

Quando si contatta Philips, verrà richiesto il numero del modello e il numero di serie del Sistema Home Theater. Il numero di modello e il numero di serie si trovano sul retro o sulla parte inferiore del Sistema Home Theater.

Appuntare i numeri qui:

N° modello _____

N° di serie _____

Unità principale

I tasti del Sistema Home Theater non funzionano.

- Scollegare il Sistema Home Theater dall'alimentazione per qualche minuto, quindi ricollegarlo.

Immagine

Non viene visualizzata alcuna immagine.

- Consultare il manuale del televisore per selezionare il canale di ingresso video corretto. Modificare il canale TV fino a visualizzare la schermata iniziale del DVD.
- Premere **DISC**.
- Se è stata modificata l'impostazione **[Visualizz TV]**, tornare alla modalità predefinita: 1) Premere **▲** per aprire il vassoio del disco. 2) Premere **◀**. 3) Premere **SUBTITLE**.

Audio

L'audio non viene riprodotto.

- Accertarsi che i cavi audio siano collegati e selezionare la corretta sorgente di ingresso (ad esempio, **AUDIO SOURCE**, **USB**) per il dispositivo di riproduzione.
- Questo Sistema Home Theater non supporta l'audio surround DTS. Verificare che la sorgente di riproduzione non derivi da uno streaming audio DTS.

L'audio risulta disattivato per il programma televisivo.

- Utilizzare un cavo audio per collegare l'ingresso audio del Sistema Home Theater all'uscita audio del televisore. Quindi, premere più volte **AUDIO SOURCE** per selezionare la sorgente di ingresso audio corrispondente.

Nessun effetto surround dagli altoparlanti.

- Premere **SURR** per selezionare l'impostazione audio corretta per la modalità surround.
- Se il Sistema Home Theater supporta la riproduzione DTS, premere **AUDIO SYNC** per selezionare altri brani audio.
- Verificare che la sorgente da cui proviene l'audio sia registrata o trasmessa in modalità surround (Dolby Digital, ecc.).

Riproduci

Non è possibile riprodurre file video DivX.

- Verificare che il file DivX sia stato codificato in modalità "Home Theatre" con il codificatore DivX.
- Assicurarsi che il file video DivX sia compatibile.

Il formato dello schermo non corrisponde alle impostazioni del televisore.

- Il formato è fisso sul disco DVD.

I sottotitoli DivX non vengono visualizzati correttamente.

- È necessario controllare che il file dei sottotitoli abbia lo stesso nome del file del film.
- Selezionare il set di caratteri corretto:
1) Premere **⏏** **SETUP**. 2) Selezionare **[Preferenze]**, quindi premere **▶**. 3) Selezionare **[Sottotit DivX]**, quindi premere **OK**. 4) Selezionare un set di caratteri che supporti i sottotitoli.

Impossibile eseguire la lettura del contenuto dell'unità flash USB.

- Il formato dell'unità flash USB non è compatibile con il sistema.
- L'unità è stata formattata con un diverso file system (ad esempio NTFS), non supportato dal sistema.
- La memoria massima supportata corrisponde a 160 GB.

11 Glossario

D

DivX®

Il codec DivX® è una tecnologia di compressione video, basata su MPEG-4, in attesa di brevetto sviluppata da DivX®, Inc. Consente di ridurre le dimensioni del file di video digitali mantenendo un'alta qualità visiva

Dolby Digital Pro Logic II

Una tecnologia di decodifica a matrice avanzata che espande due canali audio, quali i CD e le videocassette stereo codificate, i videogiochi e le trasmissioni televisive a una riproduzione con ampiezza di banda (gamma) completa di cinque canali (sinistro/centrale/destro/surround sinistro/surround destro), generando un'esperienza di ascolto in surround.

J

JPEG

Un formato per immagini digitali molto comune. Un sistema di compressione dei dati di un'immagine proposto dal Joint Photographic Expert Group, caratterizzato da una piccola riduzione della qualità dell'immagine e da un alto rapporto di compressione. I file sono riconoscibili dall'estensione ".jpg" o ".jpeg".

M

MP3

Un formato di file con un sistema di compressione dei dati audio. MP3 è l'abbreviazione di Motion Picture Experts Group 1 (o MPEG-1) Audio Layer 3. Con il formato MP3, un CD-R o CD-RW può contenere fino a 10 volte più dati di un normale CD.

MPEG

Motion Picture Experts Group. Una raccolta di sistemi di compressione per l'audio e il video digitale.

P

PMC

Playback Control (Controllo di riproduzione). Un sistema che consente di spostarsi all'interno di un Video CD/Super VCD con menu su schermo che vengono registrati sul disco. Consente di utilizzare la riproduzione e la ricerca interattive.

PCM

Pulse Code Modulation (Modulazione a impulsi codificati). Un sistema di codifica audio digitale.

W

WMA

Windows Media™ Audio. Indica una tecnologia di compressione audio sviluppata da Microsoft Corporation. I dati WMA possono essere codificati utilizzando Windows Media Player versione 9 o Windows Media Player per Windows XP. È possibile riconoscere i file dalla loro estensione ".wma".

Language Code

Abkhazian	6566
Afar	6565
Afrikaans	6570
Amharic	6577
Arabic	6582
Armenian	7289
Assamese	6583
Avestan	6569
Aymara	6589
Azerhijani	6590
Bahasa Melayu	7783
Bashkir	6665
Belarusian	6669
Bengali	6678
Bihari	6672
Bislama	6673
Bokmål, Norwegian	7866
Bosanski	6683
Brezhoneg	6682
Bulgarian	6671
Burmese	7789
Castellano, Español	6983
Catalán	6765
Chamorro	6772
Chechen	6769
Chewa; Chichewa; Nyanja	7889
中文	9072
Chuang; Zhuang	9065
Church Slavic; Slavonic	6785
Chuvash	6786
Corsican	6779
esky	6783
Dansk	6865
Deutsch	6869
Dzongkha	6890
English	6978
Esperanto	6979
Estonian	6984
Euskara	6985
	6976
Faroese	7079
Français	7082
Frysk	7089
Fijian	7074
Gaelic; Scottish Gaelic	7168
Gallegan	7176
Georgian	7565
Gikuyu; Kikuyu	7573
Guarani	7178
Gujarati	7185
Hausa	7265
Herero	7290
Hindi	7273
Hiri Motu	7279
Hrwatski	6779
Ido	7379
Interlingua (International)	7365
Interlingue	7365
Inuktitut	7385

Inupiaq	7375
Irish	7165
Íslenska	7383
Italiano	7384
Ivrit	7269
Japanese	7465
Javanese	7486
Kalaallisut	7576
Kannada	7578
Kashmiri	7583
Kazakh	7575
Kernewek	7587
Khmer	7577
Kinyarwanda	8287
Kirghiz	7589
Komi	7586
Korean	7579
Kuanyama; Kwanyama	7574
Kurdish	7585
Lao	7679
Latina	7665
Latvian	7686
Letzeburgesch;	7666
Limborgan; Limburger	7673
Lingala	7678
Lithuanian	7684
Luxembourgish;	7666
Macedonian	7775
Malagasy	7771
Magyar	7285
Malayalam	7776
Maltese	7784
Manx	7186
Maori	7773
Marathi	7782
Marshallese	7772
Moldavian	7779
Mongolian	7778
Nauru	7865
Navaho; Navajo	7886
Ndebele, North	7868
Ndebele, South	7882
Ndonga	7871
Nederlands	7876
Nepali	7869
Norsk	7879
Northern Sami	8369
North Ndebele	7868
Norwegian Nynorsk;	7878
Occitan; Provençal	7967
Old Bulgarian; Old Slavonic	6785
Oriya	7982
Oromo	7977
Ossetian; Ossetic	7983
Pali	8073
Panjabi	8065
Persian	7065
Polski	8076
Português	8084

Pushto	8083
Russian	8285
Quechua	8185
Raeto-Romance	8277
Romanian	8279
Rundi	8278
Samoan	8377
Sango	8371
Sanskrit	8365
Sardinian	8367
Serbian	8382
Shona	8378
Shqip	8381
Sindhi	8368
Sinhalese	8373
Slovensky	8373
Slovenian	8376
Somali	8379
Sotho; Southern	8384
South Ndebele	7882
Sundanese	8385
Suomi	7073
Swahili	8387
Swati	8383
Svenska	8386
Tagalog	8476
Tahitian	8489
Tajik	8471
Tamil	8465
Tatar	8484
Telugu	8469
Thai	8472
Tibetan	6679
Tigrinya	8473
Tonga (Tonga Islands)	8479
Tsonga	8483
Tswana	8478
Türkçe	8482
Turkmen	8475
Twi	8487
Uighur	8571
Ukrainian	8575
Urdu	8582
Uzbek	8590
Vietnamese	8673
Volapuk	8679
Walloon	8765
Welsh	6789
Wolof	8779
Xhosa	8872
Yiddish	8973
Yoruba	8979
Zulu	9085

DK

Advarsel: Usynlig laserstråling ved åbning når sikkerhedsafbrydere er ude af funktion. Undgå udsættelse for stråling.

Bemærk: Netafbryderen er sekundært indkoblet og afbryder ikke strømmen fra nettet. Den indbyggede netdel er derfor tilsluttet til lysnettet så længe netstikket sidder i stikkontakten.

S

Klass 1 laserapparat

Varning! Om apparaten används på annat sätt än i denna bruksanvisning specificerats, kan användaren utsättas för osynlig laserstråling, som överskrider gränsen för laserklass 1. Observera! Stömbrytaren är sekundärt kopplad och bryter inte strömmen från nätet. Den inbyggda nät delen är därför ansluten till elnätet så länge stickproppen sitter i vägguttaget.

SF

Luokan 1 laserlaite

Varoitus! Laitteen käyttäminen muulla kuin tässä käyttöohjeessa mainitulla tavalla saattaa altistaa käyttäjän turvallisuusluokan 1 ylittävälle näkymättömälle lasersäteilylle.

Oikeus muutoksiin varataan. Laite ei saa olla alttiina tippu- ja roiskevedelle.

Huom. Toiminnanvalitsin on kytketty toisiopuolelle, eikä se kytke laitetta irti sähköverkosta. Sisäänrakennettu verkko-osa on kytkettynä sähköverkkoon aina silloin, kun pistoke on pistorasiassa.

Italia

DICHIARAZIONE DI CONFORMITA'

Si dichiara che l'apparecchio HTS3020, Philips risponde alle prescrizioni dell'art. 2 comma 1 del D.M. 28 Agosto 1995 n. 548.

Fatto a Eindhoven

Philips Consumer Lifestyle
Philips, Glaslaan 2 5616 JB Eindhoven,
The Netherlands

Norge

Typeskilt finnes på apparatens underside.

Observer: Nettbryteren er sekundert innkopleet. Den innebygde nettdelen er derfor ikke frakopleet nettet så lenge apparatet er tilsluttet nettkontakten.

For å redusere faren for brann eller elektrisk støt, skal apparatet ikke utsettes for regn eller fuktighet.

