

Register your product and get support at
www.philips.com/welcome

HR7735



PHILIPS



- EN** | English
- DK** | Dansk
- DE** | Deutsch
- EL** | Ελληνικά
- ES** | Español
- FI** | Suomi
- FR** | Français
- IT** | Italiano
- NL** | Nederlands
- NO** | Norsk
- PT** | Português
- SV** | Svenska
- TR** | Türkçe



4	
18	
22	
27	
30	
35	
39	
47	
51	
53	
60	
62	
74	
76	



EN | Important

Read this user manual carefully before you use the appliance and save it for future reference.

Danger

- Never immerse the motor unit in water or any other liquid, nor rinse it under the tap. Only use a moist cloth to clean the motor unit.

Warning

- Check if the voltage indicated on the appliance corresponds to the local mains voltage before you connect the appliance.
- Never connect this appliance to a timer switch in order to avoid a hazardous situation.
- Do not use the appliance if the mains cord, the plug or other parts are damaged.
- If the mains cord is damaged, you must have it replaced by Philips, a service centre authorised by Philips or similarly qualified persons in order to avoid a hazard.
- This appliance is not intended for use by persons (including children) with reduced physical, sensory or mental capabilities, or lack of experience and knowledge, unless they have been given supervision or instruction concerning use of the appliance by a person responsible for their safety.
- Children should be supervised to ensure that they do not play with the appliance.
- Never let the appliance run unattended.
- Never use your fingers or an object (e.g. a spatula) to push ingredients down the feeding tube while the appliance is running. Only use the pusher for this purpose.
- Be very careful when you handle the blade or inserts. Be especially careful when you remove them from the bowl or jar; when you empty the bowl or jar and when you clean them. Their cutting edges are very sharp.

Caution

- Never fill the blender jar with ingredients hotter than 80°C
- Always switch off the appliance by turning the control knob to 0.

- Switch off the appliance before you detach any accessory.
- Unplug the appliance immediately after use.
- Always unplug the appliance before you reach into the blender jar with your fingers or an object (e.g. a spatula).
- Wait until moving parts stop running before you remove the lid of the bowl or jar.
- Never use any accessories or parts from other manufacturers or that Philips does not specifically recommend. If you use such accessories or parts, your guarantee becomes invalid.
- Do not exceed the maximum content indicated on the bowl or the blender jar.
- Consult the table in this user manual for the correct processing times.
- Thoroughly clean the parts that come into contact with food before you use the appliance for the first time.

General

- Noise level: Lc= 85 dB(A).

Electromagnetic fields (EMF)

This Philips appliance complies with all standards regarding electromagnetic fields (EMF). If handled properly and according to the instructions in this user manual, the appliance is safe to use based on scientific evidence available today.

Built-in safety lock

All functions (except the blender function) only work when the blender cap is assembled on the motor unit. The blender only works when the blender jar is assembled properly. The food processor only works when the lid is assembled properly on the bowl. The citrus press only works when the cone is assembled properly in the sieve.

Overheat protection

This appliance is equipped with overheat protection. If the appliance overheats, it switches off automatically. Unplug the appliance and let it cool down for 60 minutes. Then put the mains plug back into the wall socket and switch on the appliance again. Please contact your Philips dealer or an authorised Philips service centre if the overheat protection is activated too often.



DK | Vigtigt

Læs denne brugsvejledning omhyggeligt igennem, inden apparatet tages i brug, og gem den til eventuelt senere brug.

Fare

- Motorenheden må ikke kommes ned i vand eller anden væske eller skylles under vandhanen. Motorenheden må kun rengøres med en fugtig klud.

Advarsel

- Kontrollér, om den angivne netspænding på apparatet svarer til den lokale netspænding, før du slutter strøm til apparatet.
- Tilslut aldrig dette apparat til en timerkontakt for at undgå farlige situationer.
- Brug ikke apparatet hvis netledning, stik eller andre dele er beskadigede.
- Hvis netledningen beskadiges, må den kun udskiftes af Philips, et autoriseret Philips-serviceværksted eller en tilsvarende kvalificeret fagmand for at undgå enhver risiko.
- Dette apparat er ikke beregnet til at blive brugt af personer (herunder børn) med nedsatte fysiske og mentale evner, nedsat følesans eller manglende erfaring og viden, medmindre de er blevet vejledt eller instrueret i apparatets anvendelse af en person, der er ansvarlig for deres sikkerhed.
- Apparatet bør holdes uden for børns rækkevidde for at sikre, at de ikke kan komme til at lege med det.
- Lad aldrig apparatet køre uden opsyn.
- Stik aldrig fingre eller redskaber (f.eks. en spatel) ned i påfyldningstragten, når apparatet kører. Brug kun nedstopperen til dette formål.
- Vær meget forsigtig, når du håndterer knivenheden eller rive-/snitteskiverne. Udvis særlig forsigtighed, når du fjerner dem fra skål/blenderglas, når du tømmer skål/blenderglas, og når du rengør dem. Skæresiderne er meget skarpe.

Forsigtig

- Fyld aldrig blenderglasset med ingredienser, der er varmere end 80 °C

- Sluk altid for apparatet ved at dreje kontrolknappen til 0.
- Sluk for apparatet før tilbehør tages af.
- Tag altid stikket ud af stikkontakten straks efter brug.
- Tag altid stikket ud af stikkontakten før du stikker fingre eller redskaber (f.eks. spatlen) ned i blenderglasset.
- Vent, indtil de bevægelige dele er stoppet, før du tager låget af skålen eller blenderglasset.
- Brug aldrig tilbehør eller dele fra andre fabrikanter, eller tilbehør/dele som ikke specifikt er anbefalet af Philips, da garantien i så fald bortfalder.
- Overskrid aldrig max-markeringerne på skål eller blenderglas.
- Find de korrekte tilberedningstider i tabellen i denne brugsvejledning.
- Sørg for at rengøre de dele grundigt, der kommer i berøring med mad, inden du bruger apparatet første gang.

Generelt

- Støjniveau: Lc = 85 dB(A).

Elektromagnetiske felter (EMF)

Dette Philips-apparat overholder alle standarder for elektromagnetiske felter (EMF). Ved korrekt anvendelse i overensstemmelse med instruktionerne i denne brugsvejledning, er apparatet sikkert at anvende, ifølge den videnskabelige viden, der er tilgængelig i dag.

Indbygget sikkerhedslås

Alle funktioner (med undtagelse af blenderfunktionen) virker kun, når blenderdækslet sidder på motorenheden. Blenderen fungerer kun, når blenderglasset er sat korrekt på. Foodprocessoren fungerer kun, når låget er sat rigtigt på skålen. Citruspresseren fungerer kun, når pressekeglen er sat rigtigt i sien.

Beskyttelse mod overophedning

Dette apparat er udstyret med en overophedningssikring. Hvis apparatet bliver for varmt, slukkes det automatisk. Tag stikket ud af stikkontakten, og lad apparatet køle af i 60 minutter. Sæt derefter stikket tilbage i stikkontakten og tænd for apparatet. Kontakt din lokale Philips-forhandler eller dit lokale Philips Kundecenter, hvis overophedningssikringen aktiveres for ofte.





DE | Wichtig

Lesen Sie diese Bedienungsanleitung vor dem Gebrauch des Geräts aufmerksam durch und bewahren Sie sie für eine spätere Verwendung auf.

Gefahr

- Tauchen Sie die Motoreinheit nicht in Wasser oder andere Flüssigkeiten. Spülen Sie die Motoreinheit auch nicht unter fließendem Wasser ab. Reinigen Sie die Motoreinheit nur mit einem feuchten Tuch.

Warnhinweis

- Prüfen Sie, bevor Sie das Gerät in Betrieb nehmen, ob die Spannungsangabe auf dem Gerät mit der örtlichen Netzspannung übereinstimmt.
- Schließen Sie dieses Gerät nie an einem Zeitschalter an, um Gefährdungen zu vermeiden.
- Verwenden Sie das Gerät nicht, wenn das Netzkabel, der Netzstecker oder andere Teile des Geräts beschädigt sind.
- Ist das Netzkabel defekt, darf es nur von einem Philips Service-Center oder einer von Philips autorisierten Werkstatt durch ein Original-Ersatzkabel ausgetauscht werden, um Gefährdungen zu vermeiden.
- Dieses Gerät ist für Benutzer (einschl. Kinder) mit eingeschränkten physischen, sensorischen oder psychischen Fähigkeiten bzw. ohne jegliche Erfahrung oder Vorwissen nur dann geeignet, wenn eine angemessene Aufsicht oder ausführliche Anleitung zur Benutzung des Geräts durch eine verantwortliche Person sichergestellt ist.
- Achten Sie darauf, dass Kinder nicht mit dem Gerät spielen.
- Lassen Sie das eingeschaltete Gerät niemals unbeaufsichtigt.
- Stopfen Sie Zutaten niemals mit den Fingern oder irgendwelchen Gegenständen, z. B. einem Teigschaber; in die Einfüllöffnung. Verwenden Sie hierzu nur den Stopfer.
- Gehen Sie mit der Messereinheit und den Einsätzen sehr vorsichtig um, besonders beim Abnehmen von Zubehör sowie beim Leeren und Reinigen von Schüssel und Mixbecher; da die Klingen sehr scharf sind.

Achtung

- Füllen Sie keine Zutaten in den Mixbecher, die heißer als 80 °C sind.
- Stellen Sie zum Ausschalten des Geräts immer den Schalter auf 0.
- Schalten Sie das Gerät vor dem Abnehmen von Zubehörtteilen immer aus.
- Ziehen Sie nach Gebrauch sofort den Netzstecker aus der Steckdose.
- Ziehen Sie stets den Netzstecker aus der Steckdose, bevor Sie mit den Fingern oder einem Gegenstand, z. B. einem Teigschaber, in den Mixbecher langen.
- Nehmen Sie den Deckel der Schüssel oder des Mixbechers erst ab, wenn alle beweglichen Teile zum Stillstand gekommen sind.
- Verwenden Sie keine Zubehörteile anderer Hersteller oder solche, die von Philips nicht ausdrücklich empfohlen werden. Falls Sie derartiges Zubehör benutzen, erlischt die Garantie.
- Füllen Sie die Schüssel bzw. den Mixbecher nicht über die jeweils oberste Markierung hinaus.
- Halten Sie sich an die Tabelle in dieser Bedienungsanleitung hinsichtlich der richtigen Verarbeitungszeiten.
- Reinigen Sie vor dem ersten Gebrauch des Geräts alle Teile, die mit Lebensmitteln in Kontakt kommen.

Allgemeines

- Geräuschpegel: Lc = 85 dB(A)

Elektromagnetische Felder (EMF; Electro Magnetic Fields)

Dieses Philips Gerät erfüllt sämtliche Normen bezüglich elektromagnetischer Felder (EMF). Nach aktuellen wissenschaftlichen Erkenntnissen ist das Gerät sicher im Gebrauch, sofern es ordnungsgemäß und entsprechend den Anweisungen in dieser Bedienungsanleitung gehandhabt wird.

Integrierte Sicherheitssperre

Sämtliche Funktionen (mit Ausnahme der Mixerfunktion) lassen sich nur aktivieren, wenn die Verschlusskappe fest auf der Motoreinheit sitzt. Der Mixer lässt sich nur mit ordnungsgemäß aufgesetztem Mixbecher einschalten. Die Küchenmaschine läuft nur, wenn der Deckel richtig auf



der Schüssel angebracht ist. Die Zitruspresse kann nur genutzt werden, wenn der Presskegel korrekt im Sieb sitzt.

Überhitzungsschutz

Das Gerät ist mit einem Überhitzungsschutz ausgestattet, der es bei Überhitzung automatisch ausschaltet. Ziehen Sie den Stecker aus der Steckdose und lassen Sie das Gerät 60 Minuten lang abkühlen. Stecken Sie anschließend den Stecker wieder in die Steckdose und schalten Sie das Gerät erneut ein. Wird der Überhitzungsschutz zu häufig aktiviert, wenden Sie sich bitte an Ihren Philips-Händler oder ein Philips Service-Center.

EL | Σημαντικό

Διαβάστε αυτό το εγχειρίδιο χρήσης προσεκτικά πριν χρησιμοποιήσετε τη συσκευή και φυλάξτε το για μελλοντική αναφορά.

Κίνδυνος

- Μην βυθίζετε ποτέ το μοτέρ σε νερό ή σε οποιοδήποτε άλλο υγρό, ούτε να το ξεπλύνετε κάτω από τη βρύση. Να χρησιμοποιείτε μόνο ένα υγρό πανί για να καθαρίσετε το μοτέρ.

Προειδοποίηση

- Ελέγξτε αν η τάση που αναγράφεται στη συσκευή αντιστοιχεί στην τοπική τάση ρεύματος προτού συνδέσετε τη συσκευή.
- Μην συνδέετε ποτέ αυτή τη συσκευή σε χρονοδιακόπτη προς αποφυγή επικίνδυνων καταστάσεων.
- Μην χρησιμοποιείτε τη συσκευή αν το καλώδιο, το φις ή άλλα μέρη της συσκευής έχουν υποστεί φθορά.
- Αν το καλώδιο υποστεί φθορά, θα πρέπει να αντικατασταθεί από ένα κέντρο σέρβις εξουσιοδοτημένο από τη Philips ή από εξίσου εξειδικευμένα άτομα προς αποφυγή κινδύνου.
- Αυτή η συσκευή δεν προορίζεται για χρήση από άτομα (συμπεριλαμβανομένων των παιδιών) με περιορισμένες σωματικές, αισθητήριες ή διανοητικές ικανότητες ή από άτομα χωρίς εμπειρία και γνώση, εκτός και εάν τη χρησιμοποιούν υπό επίτηρηση ή έχουν λάβει οδηγίες σχετικά με τη χρήση της συσκευής από άτομο υπεύθυνο για την ασφάλειά τους.

- Τα παιδιά θα πρέπει να επιβλέπονται προκειμένου να διασφαλιστεί ότι δεν θα παίζουν με τη συσκευή.
- Μην αφήνετε ποτέ τη συσκευή να λειτουργεί χωρίς επίβλεψη.
- Μην χρησιμοποιείτε ποτέ τα δάχτυλά σας ή κάποιο αντικείμενο (π.χ. σπάτουλα) για να σπρώξετε τα υλικά μέσα στο στόμιο τροφοδοσίας ενώ η συσκευή λειτουργεί. Να χρησιμοποιείτε μόνο το εξάρτημα ώθησης για αυτό το σκοπό.
- Να είστε πολύ προσεκτικοί όταν χειρίζεστε τις λεπίδες ή τους δίσκους κοπής. Να είστε ιδιαίτερα προσεκτικοί όταν τα αφαιρείτε από τον κάδο ανάμειξης ή την κανάτα, όταν αδειάζετε τον κάδο ανάμειξης ή την κανάτα και όταν τα καθαρίζετε, καθώς τα σημεία κοπής τους είναι πολύ κοφτερά.

Προσοχή

- Μην γεμίζετε ποτέ την κανάτα του μπλέντερ με υλικά πιο ζεστά από 80°C.
- Πάντα να απενεργοποιείτε τη συσκευή μόνο γυρίζοντας το διακόπτη ταχυτήτων στο 0.
- Απενεργοποιήστε τη συσκευή πριν αφαιρέσετε οποιοδήποτε εξάρτημα.
- Αποσυνδέετε τη συσκευή από τη πρίζα αμέσως μετά τη χρήση.
- Αποσυνδέετε πάντα τη συσκευή από την πρίζα πριν βάλετε τα δάχτυλά σας ή κάποιο αντικείμενο (π.χ. σπάτουλα) μέσα στην κανάτα του μπλέντερ.
- Περιμένετε έως ότου σταματήσουν να λειτουργούν τα περιστρεφόμενα μέρη της συσκευής για να αφαιρέσετε το καπάκι από τον κάδο ανάμειξης ή την κανάτα.
- Μην χρησιμοποιείτε ποτέ εξαρτήματα ή μέρη από άλλους κατασκευαστές ή που η Philips κατηγορηματικά δεν συνιστά. Εάν χρησιμοποιήσετε τέτοια εξαρτήματα ή μέρη, η εγγύησή σας καθίσταται άκυρη.
- Μην υπερβαίνετε τη μέγιστη ποσότητα που υποδεικνύεται στον κάδο ανάμειξης ή στην κανάτα του μπλέντερ.
- Συμβουλευτείτε τον πίνακα σε αυτό το εγχειρίδιο χρήσης για τους σωστούς χρόνους επεξεργασίας.





CLICK & GO



- Πριν χρησιμοποιήσετε τη συσκευή για πρώτη φορά, καθαρίστε σχολαστικά τα μέρη της συσκευής που θα έρθουν σε επαφή με τρόφιμα.

Γενικά

- Επίπεδο θορύβου: Lc = 85 dB(A).

Ηλεκτρομαγνητικά Πεδία (EMF)

Η συγκεκριμένη συσκευή της Philips συμμορφώνεται με όλα τα πρότυπα που αφορούν τα ηλεκτρομαγνητικά πεδία (EMF). Εάν γίνει σωστός χειρισμός και σύμφωνα με τις οδηγίες του παρόντος εγχειριδίου χρήσης, η συσκευή είναι ασφαλής στη χρήση βάσει των επιστημονικών αποδείξεων που είναι διαθέσιμες μέχρι σήμερα.

Ενσωματωμένο κλειδωμα ασφαλείας

Όλες οι λειτουργίες (εκτός από τη λειτουργία του μπλέντερ) πραγματοποιούνται μόνο όταν το κάλυμμα του μπλέντερ έχει τοποθετηθεί στο μοτέρ. Το μπλέντερ λειτουργεί μόνο όταν η κανάτα του μπλέντερ έχει τοποθετηθεί σωστά. Η κουζινομηχανή λειτουργεί μόνο όταν το καπάκι έχει τοποθετηθεί σωστά στον κάδο ανάμειξης. Ο στείφτης λειτουργεί μόνο όταν ο κώνος έχει τοποθετηθεί σωστά στο σουρωτήρι.

Προστασία από υπερθέρμανση

Η συσκευή αυτή διαθέτει προστασία από υπερθέρμανση. Εάν η συσκευή υπερθερμανθεί, απενεργοποιείται αυτόματα. Αποσυνδέστε τη συσκευή από την πρίζα και αφήστε τη να κρυώσει για 60 λεπτά. Έπειτα, συνδέστε πάλι το φις στην πρίζα και ενεργοποιήστε ξανά τη συσκευή. Παρακαλούμε επικοινωνήστε με τον αντιπρόσωπό σας της Philips ή ένα εξουσιοδοτημένο κέντρο σέρβις της Philips εάν η προστασία από υπερθέρμανση ενεργοποιείται πολύ συχνά.

ES | Importante

Antes de usar el aparato, lea atentamente este manual de usuario y consérvelo por si necesitara consultarlo en el futuro.

Peligro

- No sumerja nunca la unidad motora en agua u otros líquidos, ni la enjuague bajo el grifo. Limpie la unidad motora sólo con un paño húmedo.

Advertencia

- Antes de enchufar el aparato, compruebe si el voltaje indicado en el mismo se corresponde con el voltaje de red local.
- No conecte nunca el aparato a un interruptor con temporizador para evitar situaciones de peligro.
- No utilice el aparato si el cable de alimentación, el enchufe u otras piezas están dañados.
- Si el cable de alimentación está dañado, debe ser sustituido por Philips o por un centro de servicio autorizado por Philips, con el fin de evitar situaciones de peligro.
- Este aparato no debe ser usado por personas (adultos o niños) con su capacidad física, psíquica o sensorial reducida, ni por quienes no tengan los conocimientos y la experiencia necesarios, a menos que sean supervisados o instruidos acerca del uso del aparato por una persona responsable de su seguridad.
- Asegúrese de que los niños no jueguen con este aparato.
- No deje nunca que el aparato funcione sin vigilancia.
- No utilice nunca los dedos ni un objeto (por ejemplo, una espátula) para empujar los ingredientes por el orificio de entrada mientras el aparato está funcionando. Sólo debe utilizar el empujador.
- Tenga mucho cuidado al manipular las cuchillas o los accesorios. Preste especial atención al quitarlos del recipiente o de la jarra, cuando vacíe éstos y durante su limpieza, ya que las cuchillas están muy afiladas.

Precaución

- Nunca llene la jarra de la batidora con ingredientes a más de 80 °C de temperatura.
- Apague siempre el aparato girando el botón de control a la posición 0.
- Apague el aparato antes de quitar cualquier accesorio.
- Desenchufe el aparato inmediatamente después de usarlo.



- Desenchufe siempre el aparato antes de introducir los dedos o un objeto (por ejemplo, una espátula) en la jarra batidora.
- Antes de quitar la tapa del recipiente o de la jarra, espere hasta que las piezas móviles se paren.
- No utilice nunca accesorios o piezas de otros fabricantes o que no hayan sido específicamente recomendados por Philips. La garantía queda anulada si utiliza tales piezas o accesorios.
- No exceda el contenido máximo indicado en el recipiente o en la jarra de la batidora.
- Consulte la tabla que aparece en este manual del usuario para conocer los tiempos de procesado correctos.
- Antes de usar el aparato por primera vez, limpie bien las piezas que van a entrar en contacto con los alimentos.

General

- Nivel de ruido: Lc = 85 dB (A).

Campos electromagnéticos (CEM)

Este aparato Philips cumple todos los estándares sobre campos electromagnéticos (CEM). Si se utiliza correctamente y de acuerdo con las instrucciones de este manual, el aparato se puede usar de forma segura según los conocimientos científicos disponibles hoy en día.

Bloqueo de seguridad incorporado

Todas las funciones, excepto la de batir, sólo funcionan si la tapa de la batidora está colocada en la unidad motora. La batidora sólo funciona cuando la jarra está colocada correctamente y, para que funcione el robot de cocina, es necesario que la tapa se haya montado bien en el recipiente. El exprimidor sólo funciona si el cono está colocado correctamente en el tamiz.

Protección contra el sobrecalentamiento

Este aparato está equipado con protección contra el sobrecalentamiento. Si el aparato se calienta en exceso, se apagará automáticamente. Desenchúfelo y deje que se enfríe durante 60 minutos. Luego enchúfelo de nuevo a la toma de corriente y vuelva a encenderlo. Si la protección contra el sobrecalentamiento se activa con demasiada frecuencia, póngase en contacto con su distribuidor Philips o con un centro de servicio autorizado por Philips.

FI | Tärkeää

Lue tämä käyttöopas huolellisesti ennen käyttöä ja säilytä se vastaisen varalle.

Vaara

- Älä upota runkoa veteen tai muuhun nesteeseen. Älä myöskään huuhtelee sitä vesihanalla. Puhdista runko pyyhkimällä se kostealla liinalla.

Tärkeää

- Tarkista, että laitteeseen merkitty käyttöjännite vastaa paikallista verkkojännitettä, ennen kuin liität laitteen pistorasiaan.
- Älä koskaan liitä laitetta ajastinkytkimeen, ettei aiheudu vaaratilanteita.
- Älä käytä laitetta, jos sen virtajohto, pistoke tai jokin muu osa on viallinen.
- Jos virtajohto on vahingoittunut, se on oman turvallisuutesi vuoksi hyvä vaihdattaa Philipsin valtuuttamassa huoltoliikkeessä tai muulla ammattitaitoisella korjaajalla.
- Laitetta ei ole tarkoitettu lasten tai sellaisten henkilöiden käyttöön, joiden fyysinen tai henkinen toimintakyky on rajoittunut tai joilla ei ole kokemusta tai tietoa laitteen käytöstä, muuten kuin heidän turvallisuudestaan vastaavan henkilön valvonnassa ja ohjauksessa.
- Pienten lasten ei saa antaa leikkiä laitteella.
- Älä jätä laitetta käyntiin ilman valvontaa.
- Paina aineita syöttösuppilossa alaspäin vain syöttöpainimella, ei koskaan sormilla tai esimerkiksi kaapimella.
- Käsittele terä tai lisäosia varoen. Ole erityisen huolellinen terää ja lisäosia irrotettaessa ja kulhoa tai kannua tyhjentäessä tai puhdistettaessa. Leikkausterät ovat erittäin teräviä.

Varoitus

- Älä koskaan lisää tehosekoittimen kannuun aineksia, joiden lämpötila ylittää 80 °C.
- Katkaise aina laitteesta virta kääntämällä ohjauskytkin 0-asentoon.
- Katkaise laitteesta virta, ennen kuin irrotat tarvikkeita.
- Irrota pistotulppa pistorasiasta käytön jälkeen.





CLICK & GO



- Irrota aina pistotulppa pistorasiasta, ennen kuin laitat tehosekoittimen kannuun kätesi tai esimerkiksi kaapimen.
- Odota, kunnes liikkuvat osat ovat pysähtyneet, ennen kuin poistat kulhon tai kannun kannen.
- Älä koskaan käytä muita kuin Philipsin valmistamia tai suosittelemia lisävarusteita tai -osia. Jos käytät muita osia, takuu ei ole voimassa.
- Älä ylitä kulhoon tai kannuun merkittyä enimmäistilavuuden rajaa.
- Katso tämän käyttöoppaan taulukosta sopivat käsittelyajat.
- Pese kaikki ruuan kanssa kosketuksiin joutuvat osat ennen käyttöönottoa.

Yleistä

- Käyntiääni: Lc = 85 dB (A)

Sähkömagneettiset kentät (EMF)

Tämä Philips-laite vastaa kaikkia sähkömagneettisia kenttiä (EMF) koskevia standardeja. Jos laitetta käytetään oikein ja tämän käyttöohjeen ohjeiden mukaisesti, sen käyttäminen on turvallista tämänhetkisten tieteellisten tutkimusten perusteella.

Sisäänrakennettu turvakytin

Muut kuin tehosekoitin-toiminto toimivat vain, kun sekoittimen kansi on kiinnitetty runkoon. Tehosekoitin toimii vain, kun sen kannu on paikallaan. Monitoimikone toimii vain, kun kulhon kansi on paikallaan. Sitruspuserrin toimii vain, kun puserrinosa on kunnolla siivilässä.

Ylikuumenemissuoja

Tässä laitteessa on ylikuumenemissuoja. Jos laite kuumenee liikaa, virta katkeaa automaattisesti. Irrota pistoke pistorasiasta ja anna laitteen jäähtyä 60 minuuttia. Aseta pistoke takaisin pistorasiaan ja käynnistä laite uudelleen. Jos ylikuumenemissuoja katkaisee laitteesta virran toistuvasti, ota yhteys Philipsin jälleenmyyjään tai Philipsin valtuuttamaan huoltoliikkeeseen.

FR | Important

Lisez attentivement ce mode d'emploi avant d'utiliser l'appareil et conservez-le pour un usage ultérieur.

Danger

- Ne plongez jamais le bloc moteur dans l'eau, ni dans d'autres liquides et ne le rincez pas. Nettoyez-le avec un chiffon humide.

Avertissement

- Avant de brancher l'appareil, vérifiez que la tension indiquée sur l'appareil correspond à la tension secteur locale.
- Pour éviter tout accident, il est vivement déconseillé de connecter l'appareil à un minuteur.
- N'utilisez pas l'appareil si le cordon d'alimentation, la fiche ou d'autres pièces sont endommagées.
- Si le cordon d'alimentation est endommagé, il doit être remplacé par Philips, un Centre Service Agréé ou un technicien qualifié afin d'éviter tout accident.
- Cet appareil n'est pas destiné à être utilisé par des personnes (notamment des enfants) dont les capacités physiques, sensorielles ou intellectuelles sont réduites, ou par des personnes manquant d'expérience ou de connaissances, à moins que celles-ci ne soient sous surveillance ou qu'elles aient reçu des instructions quant à l'utilisation de l'appareil par une personne responsable de leur sécurité.
- Veillez à ce que les enfants ne puissent pas jouer avec l'appareil.
- Ne laissez jamais l'appareil fonctionner sans surveillance.
- Ne mettez jamais vos doigts ou tout autre objet (par exemple, une spatule) pour introduire des aliments dans la cheminée de remplissage lorsque l'appareil est en cours de fonctionnement. Utilisez exclusivement le poussoir prévu à cet effet.
- Soyez très prudent lorsque vous manipulez la lame ou les disques, en particulier lorsque vous les retirez du bol ou du bol mélangeur, lorsque vous videz le bol ou le bol mélangeur et lorsque vous les nettoyez. Leurs bords sont en effet très coupants.

Attention

- Ne remplissez jamais le bol mélangeur avec des ingrédients dont la température dépasse 80 °C.
- Pour éteindre l'appareil, réglez toujours le bouton de commande sur 0.
- Éteignez l'appareil avant d'en retirer un accessoire.

- Débranchez l'appareil immédiatement après utilisation.
- Débranchez toujours l'appareil avant de mettre vos doigts ou tout autre objet (par ex. une spatule) dans le bol mélangeur.
- Avant de retirer le couvercle du bol ou du bol mélangeur, patientez jusqu'à l'arrêt complet des éléments en mouvement.
- N'utilisez jamais d'accessoires, ni de pièces d'autres fabricants ou qui n'ont pas été spécifiquement recommandés par Philips. Votre garantie ne sera pas valable en cas d'utilisation de tels accessoires ou pièces.
- Ne dépassez pas la capacité maximale indiquée sur le bol (mélangeur).
- Consultez le tableau de ce mode d'emploi pour connaître les temps de préparation adéquats.
- Avant la première utilisation, nettoyez soigneusement toutes les pièces en contact avec des aliments.

Général

- Niveau sonore = 85 dB (A)

Champs électromagnétiques (CEM)

Cet appareil Philips est conforme à toutes les normes relatives aux champs électromagnétiques (CEM). Il répond aux règles de sécurité établies sur la base des connaissances scientifiques actuelles s'il est manipulé correctement et conformément aux instructions de ce mode d'emploi.

Verrou de sécurité intégré

Toutes les fonctions (à l'exception de la fonction blender) fonctionnent uniquement lorsque le capuchon du blender est fixé sur le bloc moteur. Le blender fonctionne uniquement lorsque le bol mélangeur est fixé correctement. Le robot ménager fonctionne uniquement lorsque le couvercle est correctement fixé sur le bol. Le presse-agrumes fonctionne uniquement lorsque le cône est correctement fixé sur le filtre.

Protection contre les surchauffes

Cet appareil est équipé d'un système de protection contre les surchauffes. Si l'appareil est en surchauffe, il s'éteint automatiquement. Dans ce cas, débranchez l'appareil et laissez-le refroidir pendant

60 minutes. Ensuite, rebranchez l'appareil et remettez-le en marche. Si le problème de surchauffe persiste, contactez votre revendeur ou un Centre Service Agréé Philips.

IT | Importante

Prima di utilizzare l'apparecchio, leggete attentamente il presente manuale e conservatelo per eventuali riferimenti futuri.



Pericolo

- Non immergete né risciacquate sotto l'acqua o altri liquidi il gruppo motore. Per pulire il gruppo motore, utilizzate esclusivamente un panno umido.

Avviso

- Prima di collegare l'apparecchio, verificate che la tensione riportata sulla spina corrisponda alla tensione disponibile.
- Al fine di evitare situazioni pericolose, non collegate questo apparecchio a un timer.
- Non utilizzate l'apparecchio nel caso in cui il cavo di alimentazione, la spina o altri componenti risultino danneggiati.
- Nel caso in cui il cavo di alimentazione fosse danneggiato, dovrà essere sostituito presso i centri autorizzati Philips, i rivenditori specializzati oppure da personale debitamente qualificato, per evitare situazioni pericolose.
- L'apparecchio non è destinato a persone (inclusi bambini) con capacità mentali, fisiche o sensoriali ridotte, fatti salvi i casi in cui tali persone abbiano ricevuto assistenza o formazione per l'uso dell'apparecchio da una persona responsabile della loro sicurezza.
- Adottate le dovute precauzioni per evitare che i bambini giochino con l'apparecchio.
- Non lasciate mai in funzione l'apparecchio senza sorveglianza.
- Non usate mai le dita o altri oggetti (ad esempio una spatola) per spingere gli ingredienti nell'apertura di inserimento mentre l'apparecchio è in funzione. A tale scopo, utilizzate esclusivamente il pestello a corredo.
- Prestate attenzione nell'uso delle lame e degli accessori, in particolare quando li rimuovete dal recipiente o dal vaso, quando





svuotate il recipiente o il vaso e quando li pulite, poiché i bordi taglienti sono estremamente affilati.

Attenzione

- Non inserite nel vaso frullatore ingredienti a temperatura superiore a 80 °C.
- Spegnete sempre l'apparecchio portando la manopola di controllo su 0.
- Prima di scollegare gli accessori, spegnete l'apparecchio.
- Scollegate la spina dell'apparecchio subito dopo l'uso.
- Staccate sempre la spina dalla presa di corrente prima di introdurre le dita o altri oggetti (ad esempio una spatola) nel vaso del frullatore.
- Prima di togliere il coperchio del recipiente o del vaso del frullatore, aspettate che gli organi mobili siano fermi.
- Non usate mai accessori o parti di altri produttori o non specificatamente consigliati da Philips. Nel caso in cui utilizzate detti accessori o parti, la garanzia decade.
- Non superate la quantità massima indicate sul recipiente o sul vaso del frullatore.
- I tempi di lavorazione corretti sono riportati nella tabella di questo manuale utente.
- Prima di usare l'apparecchio per la prima volta, lavate con cura tutte le parti che verranno a contatto con gli ingredienti.

Indicazioni generali

- Livello acustico: Lc = 85 db(A).

Campi elettromagnetici (EMF)

Questo apparecchio Philips è conforme a tutti gli standard relativi ai campi elettromagnetici (EMF). Se utilizzato in modo appropriato seguendo le istruzioni contenute nel presente manuale utente, l'apparecchio consente un utilizzo sicuro come confermato dai risultati scientifici attualmente disponibili.

Blocco di sicurezza incorporato

È possibile eseguire tutte le funzioni (ad eccezione del frullatore) soltanto se il tappo del frullatore è montato sul gruppo motore. Il frullatore funziona soltanto se il vaso frullatore è montato

correttamente. Il robot da cucina funziona soltanto se il coperchio è montato correttamente sul recipiente. Lo spremiagrumi funziona soltanto se il cono è montato correttamente sul setaccio.

Protezione contro il surriscaldamento

L'apparecchio è provvisto di uno speciale dispositivo di protezione termica che spegne automaticamente l'apparecchio in caso di surriscaldamento. In questo caso, togliete la spina dalla presa di corrente e lasciate raffreddare l'apparecchio per 60 minuti. Quindi, reinserite la spina nella presa e riaccendete l'apparecchio. Se il dispositivo di sicurezza della temperatura si attiva troppo spesso, vi preghiamo di rivolgervi al vostro rivenditore Philips o a un Centro Assistenza autorizzato.

NL | Belangrijk

Lees deze gebruiksaanwijzing zorgvuldig door voordat u het apparaat gaat gebruiken. Bewaar de gebruiksaanwijzing om deze indien nodig te kunnen raadplegen.

Gevaar

- Dompel de motorunit nooit in water of een andere vloeistof en spoel deze ook niet onder de kraan af. Gebruik alleen een vochtige doek om de motorunit schoon te maken.

Waarschuwing

- Controleer of het voltage aangegeven op het apparaat overeenkomt met de plaatselijke netspanning voordat u het apparaat aansluit.
- Sluit dit apparaat nooit aan op een tijdschakelaar om gevaarlijke situaties te vermijden.
- Gebruik het apparaat niet indien het snoer, de stekker of andere onderdelen beschadigd zijn.
- Indien het netsnoer beschadigd is, moet u het laten vervangen door Philips, een door Philips geautoriseerd servicecentrum of personen met vergelijkbare kwalificaties om gevaar te voorkomen.
- Dit apparaat is niet bedoeld voor gebruik door personen (waaronder kinderen) met verminderde lichamelijke, zintuiglijke of geestelijke vermogens, of die gebrek aan ervaring of kennis hebben,



- Hvis ledningen er ødelagt, må den alltid skiftes ut av Philips, et servicesenter som er godkjent av Philips, eller lignende kvalifisert personell, slik at man unngår farlige situasjoner.
- Dette apparatet er ikke tiltenkt bruk av personer (inkludert barn) som har nedsatt sanseevne eller fysisk eller psykisk funksjonsevne, eller personer som ikke har erfaring eller kunnskap, unntatt hvis de får tilsyn eller instruksjoner om bruk av apparatet av en person som er ansvarlig for sikkerheten.
- Pass på at barn er under tilsyn, slik at de ikke leker med apparatet.
- La aldri apparatet gå uten tilsyn.
- Bruk aldri fingrene eller en gjenstand (f.eks. en slikkepott) til å skyve ingredienser ned i materøret mens apparatet er i gang. Det er bare stapperen som skal brukes til dette.
- Vær svært forsiktig når du håndterer kniven og innleggene. Vær ekstra forsiktig når du fjerner dem fra bollen eller kannen, når du tømmer bollen eller kannen, og når du rengjør dem. Skjærekantene kan være svært skarpe.

Viktig

- Ikke fyll mikserkannen med ingredienser som er varmere enn 80 °C.
- Slå alltid av apparatet ved å vri kontrollbryteren til 0.
- Slå av apparatet før du demonterer eventuelt tilbehør.
- Koble apparatet fra strømmettet umiddelbart etter bruk.
- Koble alltid apparatet fra strømmettet før du stikker hånden eller en gjenstand (f.eks. en slikkepott) inn i mikserglasset.
- Vent til de bevegelige delene har stanset før du fjerner lokket på bollen eller kannen.
- Du må ikke bruke tilbehør eller deler fra andre produsenter, eller deler som Philips ikke spesifikt anbefaler. Hvis du bruker denne typen tilbehør eller deler, oppheves garantien.
- Ikke overskrid maksimumsgrensen for innhold som er angitt på bollen eller kannen.
- Se på tabellen i denne brukerhåndboken for korrekte bearbeidingstider.
- Før du bruker apparatet for første gang, må alle deler som kommer i kontakt med mat, rengjøres grundig.

Generelt

- Støynivå: LC = 85 dB (A).

Elektromagnetiske felt (EMF)

Dette Philips-apparatet overholder alle standarder som gjelder for elektromagnetiske felt (EMF). Hvis det håndteres riktig og i samsvar med instruksjonene i denne brukerveiledningen, er det trygt å bruke det ut fra den kunnskapen vi har per dags dato.

Innebygd sikkerhetslås

Alle funksjonene (unntatt mikserfunksjonen) fungerer bare når hurtigmikserhetten er montert på motorenheten. Hurtigmikseren fungerer bare når mikserkannen er montert riktig. Foodprocessoren fungerer bare når lokket er montert riktig på bollen. Sitruspressen fungerer bare når safttoppen er montert riktig i silen.

Overopphetingsbeskyttelse

Dette apparatet er utstyrt overopphetingsvern. Hvis apparatet overopphetes, slår det seg automatisk av. Koble fra apparatet og la det avkjøles i 1 time. Koble deretter ledningen i veggkontakten igjen og slå på apparatet igjen. Ta kontakt med en Philips-forhandler eller et autorisert Philips-servicesenter hvis overopphetingsbeskyttelsen aktiveres for ofte.

PT | Importante

Leia este manual do utilizador com atenção, antes de utilizar o aparelho e guarde-o para uma eventual consulta futura.

Perigo

- Nunca mergulhe a unidade do motor em água ou qualquer outro líquido, nem enxagúe à torneira. Utilize apenas um pano húmido para limpar a unidade do motor.

Aviso

- Verifique se a voltagem indicada no aparelho corresponde à voltagem eléctrica local antes de ligar o aparelho.
- Nunca ligue este aparelho a um temporizador de forma a evitar situações de perigo.

- Não se sirva do aparelho no caso de o fio de alimentação, a ficha ou outros componentes se apresentarem danificados.
- Se o fio estiver danificado, deve ser sempre substituído pela Philips, por um centro de assistência autorizado pela Philips ou por pessoal devidamente qualificado para se evitarem situações de perigo.
- Este aparelho não deve ser utilizado por pessoas (incluindo crianças) com capacidades físicas, sensoriais ou mentais reduzidas, ou com falta de experiência e conhecimento, a não ser que lhes tenha sido dada supervisão ou instruções relativas à utilização do aparelho por uma pessoa responsável pela sua segurança.
- As crianças devem ser vigiadas para assegurar que não brincam com o aparelho.
- Nunca deixe o aparelho a funcionar sem vigilância.
- Nunca utilize os dedos ou um objecto (por exemplo, uma espátula) para empurrar os ingredientes no tubo de alimentação com o aparelho em funcionamento. Utilize apenas o pressor para este fim.
- Tenha muito cuidado quando lidar com a lâmina ou os acessórios. Tenha particular cuidado quando os remover da taça ou copo, quando esvaziar a taça ou copo e quando os limpar. As extremidades cortantes são muito afiadas.

Atenção

- Nunca encha o copo misturador com ingredientes que estejam a uma temperatura superior a 80 °C
- Desligue sempre o aparelho rodando o botão de controlo para a posição 0.
- Desligue o aparelho antes de desmontar qualquer acessório.
- Desligue imediatamente o aparelho da corrente após cada utilização.
- Desligue sempre o aparelho da corrente, antes de colocar os dedos ou um objecto (p. ex., uma espátula) dentro do copo misturador.
- Aguarde até que as peças em movimento parem de trabalhar antes de retirar a tampa da taça ou do copo.
- Nunca utilize quaisquer acessórios ou peças de outros fabricantes ou que a Philips não tenha especificamente recomendado. Se utilizar tais acessórios ou peças, a garantia torna-se inválida.

- Não exceda o conteúdo máximo indicado na taça ou no copo misturador.
- Consulte a tabela deste manual do utilizador para os tempos de processamento correctos.
- Limpe muito bem todas as peças que entrarem em contacto com os alimentos antes de utilizar o aparelho pela primeira vez.

Geral

- Nível de ruído: $L_c = 85$ dB (A).

Campos Electromagnéticos - EMF (Electro Magnetic Fields)

Este aparelho Philips cumpre todas as normas relacionadas com campos electromagnéticos (EMF). Se for manuseado correctamente e de acordo com as instruções presentes no manual do utilizador, o aparelho proporciona uma utilização segura, como demonstrado pelas provas científicas actualmente disponíveis.

Fecho de segurança incorporado

Todas as funções (excepto a liquidificadora) só funcionam quando a tampa da liquidificadora está colocada no motor. A liquidificadora só funciona quando o copo misturador está montado correctamente. O robot só funciona quando a tampa está montada correctamente na taça. O espremedor de citrinos só funciona quando o cone está montado correctamente no crivo.

Protecção contra sobreaquecimento

Este aparelho está equipado com uma protecção contra aquecimento excessivo. Se o aparelho aquecer demasiado, desligar-se-á automaticamente. Desligue o aparelho e deixe-o arrefecer durante 60 minutos. Volte a colocar a ficha na tomada eléctrica e ligue novamente o aparelho. Contacte o seu revendedor Philips ou um centro de assistência Philips autorizado se a protecção contra aquecimento excessivo for activada muitas vezes.

SV | Vigtigt

Läs användarhandboken noggrant innan du använder apparaten och spara den för framtida bruk.





CLICK & GO



Fara

- Sänk inte ned motorenheten i vatten eller någon annan vätska, och skölj den inte heller under kranen. Använd endast en fuktig trasa till att rengöra motorenheten.

Varning

- Kontrollera att den spänning som anges på apparaten överensstämmer med den lokala nätspänningen innan du ansluter apparaten.
- Anslut aldrig apparaten till en timer eftersom det kan leda till en farlig situation.
- Använd inte apparaten om nätsladden, stickkontakten eller någon annan del är skadad.
- Om nätsladden är skadad måste den alltid bytas ut av Philips, ett av Philips auktoriserade serviceombud eller liknande behöriga personer för att undvika olyckor.
- Apparaten är inte avsedd för användning av personer (inklusive barn) med olika funktionshinder, eller av personer som inte har kunskap om hur apparaten används, om de inte övervakas eller får instruktioner angående användning av apparaten av en person som är ansvarig för deras säkerhet.
- Små barn ska övervakas så att de inte kan leka med apparaten.
- Lämna inte apparaten obevakad när den är igång.
- Använd aldrig fingrarna eller något annat föremål än pressklossen (t.ex. en slickepott) till att trycka ned ingredienser i matningsröret när matberedaren är igång.
- Var mycket försiktig när du hanterar knivarna eller insatserna. Var extra försiktig när du tar bort dem från skålen eller behållaren, när du tömmer skålen eller behållaren och när du rengör dem. Eggarna är mycket vassa.

Var försiktig

- Fyll aldrig mixerbehållaren med ingredienser som är varmare än 80 °C.
- Stäng alltid av apparaten genom att vrida kontrollvredet till 0.
- Stäng av apparaten innan du tar bort något tillbehör.
- Dra ur nätsladden direkt efter användning.

- Dra alltid ur nätsladden innan du stoppar ned fingrarna eller något föremål (t.ex. en slickepott) i mixerbehållaren.
- Vänta tills alla rörliga delar har stannat innan du tar bort locket från skålen eller behållaren.
- Använd aldrig tillbehör eller delar från andra tillverkare om inte Philips särskilt har rekommenderat dem. Om du använder sådana tillbehör eller delar gäller inte garantin.
- Överskrid inte maxgränsen för innehåll som anges på skålen eller mixerbehållaren.
- Tillredningstider hittar du i tabellen i den här användarhandboken.
- Rengör noggrant de delar som kommer i kontakt med mat innan du använder apparaten för första gången.

Allmänt

- Ljudnivå: Lc = 85 dB(A).

Elektromagnetiska fält (EMF)

Den här apparaten från Philips uppfyller alla standarder för elektromagnetiska fält (EMF). Om apparaten hanteras på rätt sätt och enligt instruktionerna i den här användarhandboken är den säker att använda enligt de vetenskapliga belägg som finns i dagsläget.

Inbyggd säkerhetsspärr

Samtliga funktioner (förutom mixern) fungerar endast med mixerlocket monterat på motorenheten. Mixern fungerar endast med mixerbehållaren monterad. Matberedaren fungerar bara när locket är monterat på skålen. Citruspressen fungerar endast när konen är monterad på silen.

Överhettningsskydd

Apparaten är försedd med ett överhettningsskydd. Om apparaten blir överhettad stängs den av automatiskt. Koppla ur apparaten och låt den svalna i 60 minuter. Sätt sedan tillbaka stickkontakten i vägguttaget och slå på apparaten igen. Kontakta din Philips-återförsäljare eller ett av Philips auktoriserade serviceombud om överhettningsskyddet aktiveras för ofta.



TR | Önemli

Cihazı kullanmadan önce bu kullanım kılavuzunu okuyun ve gelecekte de başvurmak üzere saklayın.

Tehlike

- Motor ünitesini kesinlikle suya ve başka sıvı maddelere batırmayın, musluk altında yıkamayın. Temizlemek için nemli bir bezle silin.

Uyarı

- Cihazı fişe takmadan önce, üstünde yazılı olan gerilimin, evinizdeki şebeke gerilimiyle uygun olup olmadığını kontrol edin.
- Tehlikeli bir durum yaratmamak için cihazı zamanlayıcı düğmesine bağlamayın.
- Elektrik kordonu, fişi veya diğer parçaları hasar görmüş cihazları kesinlikle kullanmayın.
- Cihazın elektrik kablosu hasarlıysa, bir tehlike oluşturmasını önlemek için mutlaka Philips'in yetki verdiği bir servis merkezi veya benzer şekilde yetkili kişiler tarafından değiştirilmesini sağlayın.
- Bu cihaz, güvenliklerinden sorumlu kişilerin nezareti veya talimatları dışında, fiziksel, motor ya da zihinsel becerileri gelişmemiş veya bilgi ve tecrübe açısından eksik kişiler tarafından (çocuklar da dahil) kullanılmamalıdır.
- Küçük çocukların cihazla oynamaları engellenmelidir.
- Cihazı çalışır durumda bırakmayın.
- Cihaz çalışırken, malzemeleri besleme kanalından içeri bastırarak için asla parmaklarınızı veya herhangi bir cismi (örn. spatula) kullanmayın. Bunun için sadece yiyecek iticisini kullanın.
- Bıçak veya ek bıçakları kullanırken çok dikkatli olun. Bunları kase veya haznedan çıkartırken, kaseyi veya hazneyi boşaltırken ve bıçakları temizlerken özellikle dikkat edin. Kesici kenarları çok keskindir.

Dikkat

- Mikser haznesini asla 80 C°'den daha sıcak malzemelerle doldurmayın
- Cihazı her zaman kontrol düğmesini 0 konumuna getirerek kapatın.
- Aksesuarları çıkarmadan önce cihazı kapatın.
- Kullanım sonrasında, cihazı mutlaka prizden çekin.

- Blender haznesinin içine elinizi ve herhangi bir cismi (örn. spatula) sokmadan önce mutlaka cihaz fişini prizden çekin.
- Kasenin veya haznenin kapağını çıkarmadan önce hareketli parçaların durmasını bekleyin.
- Başka üreticilerin ürettiği veya Philips'in özellikle önermediği aksesuar ve parçaları kesinlikle kullanmayın. Bu gibi aksesuar ve parçaları kullandığınızda garantiniz geçersiz hale gelir.
- Blender haznesi veya kavanozunda belirtilen maksimum kapasiteyi aşmayın.
- Doğru işleme süreleri için bu kullanım kılavuzundaki tabloya başvurun.
- Cihazı ilk kez kullanmadan önce yiyeceklerle temas eden parçalarını iyice temizleyin.

Genel

- Gürültü düzeyi: Lc = 85 dB(A)

Elektromanyetik alanlar (EMF)

Bu Philips cihazı elektromanyetik alanlarla (EMF) ilgili tüm standartlarla uyumludur. Bu cihaz, gereği gibi ve bu kılavuzdaki talimatlara uygun şekilde kullanıldığında, bugünün bilimsel verilerine göre kullanımı güvenlidir.

Dahili güvenlik kilidi

Tüm fonksiyonlar (blender fonksiyonu hariç) yalnızca, blender kapağı motor ünitesine takılı iken çalışır. Blender yalnızca, haznesi doğru şekilde takıldığında çalışır. Mutfak robotu yalnızca, kapağı kaseye doğru şekilde takıldığında çalışır. Narenciye sıkacağı yalnızca, konisi süzgece doğru şekilde takıldığında çalışır.

Aşırı ısınmaya karşı koruma

Bu cihaz aşırı ısınma koruması ile donatılmıştır. Cihaz aşırı ısınırsa, otomatik olarak kapanacaktır. Cihazın fişini çıkarın ve 60 dakika soğumaya bırakın. Daha sonra fişini tekrar prize takın ve cihazı tekrar çalıştırın. Aşırı ısınma koruması çok sık devreye giriyorsa, lütfen Philips bayinize ya da yetkili bir Philips servis merkezine başvurun.



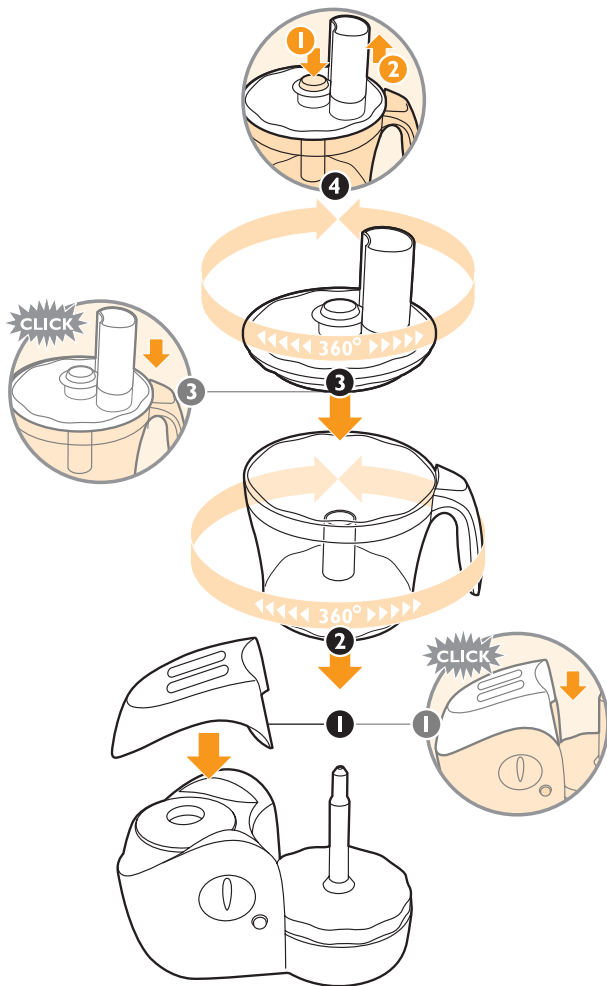

EN | Click & Go system - tips and warnings

- The patented Click & Go assembly system of this appliance allows you to assemble and disassemble the food processor bowl and the food processor lid in a very easy and safe way. Thanks to the flower-shaped rims, the bowl and the lid can be easily and securely attached in any position.
- The food processor lid can be easily disconnected by pressing the Click & Go button in the centre of the lid.
- When you use the food processor bowl, make sure that the Click & Go button has been screwed into the lid properly to prevent ingredients from entering the Click & Go system.
- Always clean the food processor lid and the Click & Go button after use, preferably immediately. See chapter 'Cleaning' for instructions on how to take the Click & Go button apart in order to clean it.

Note: It is not possible to use the food processor bowl when the blender is attached to the motor unit.

DK | Click & Go-systemet - tips og advarsler

- På grund af det patenterede Click & Go-samlingsystem på dette apparat kan du meget nemt og sikkert samle og adskille foodprocessorskålen og låg. Takket være de blomsterformede kanter kan skål og låg hurtigt og nemt påsættes i en hvilken som helst position.
- Foodprocessorskålen kan nemt tages af ved at trykke på Click & Go-knappen i midten af låget.
- Når du bruger foodprocessorskålen, skal du sikre dig, at Click & Go-knappen er skruet rigtigt fast på låget, så ingredienserne ikke kan trænge ind i Click & Go-systemet.
- Rengør altid låget og Click & Go-knappen efter brug, helst med det samme. I afsnittet "Rengøring" kan du læse, hvordan du adskiller Click & Go-systemet, når du skal rengøre det.

Bemærk: Bemærk, at det ikke er muligt at bruge foodprocessorskålen, når blenderen er monteret på motorenheden!

DE | Click&Go-System: Tipps und Warnhinweise

- Das patentierte Click&Go-System sorgt für einfaches und sicheres Zusammensetzen und Auseinandernehmen von Schüssel und Deckel der Küchenmaschine. Aufgrund der blumenförmigen Ränder lassen sich Schüssel und Deckel in jeder beliebigen Position einfach und sicher befestigen.
- Zum Abnehmen des Deckels drücken Sie einfach auf den Click&Go-Schalter in der Mitte des Deckels.
- Vergewissern Sie sich, dass der Click&Go-Schalter während des Betriebs fest in den Deckel geschraubt ist, damit keine Zutaten in das Click&Go-System gelangen können.
- Reinigen Sie den Deckel und den Click&Go-Schalter möglichst unmittelbar nach jedem Gebrauch. Im Kapitel "Reinigung" finden Sie Anleitungen zum Auseinandernehmen und Reinigen des Click&Go-Systems.

Hinweis: Die Schüssel kann nicht genutzt werden, solange der Mixer auf der Motoreinheit befestigt ist!

EL | Σύστημα Click & Go - συμβουλές και προειδοποιήσεις

- Το πατενταρισμένο σύστημα συναρμολόγησης Click & Go, που διαθέτει αυτή η συσκευή, σας επιτρέπει να συναρμολογήσετε και να αποσυναρμολογήσετε τον κάδο ανάμειξης και το καπάκι της κουζίνομηχανής με πολύ εύκολο και ασφαλή τρόπο. Χάρη στο κυματιστό χείλος τους, ο κάδος ανάμειξης και το καπάκι μπορούν εύκολα και με ασφάλεια να τοποθετηθούν σε οποιαδήποτε θέση.
- Το καπάκι της κουζίνομηχανής μπορεί εύκολα να αποσυνδεθεί πιέζοντας το κουμπί Click & Go στο κέντρο του καπακιού.
- Όταν χρησιμοποιείτε τον κάδο ανάμειξης της κουζίνομηχανής, βεβαιωθείτε ότι το κουμπί Click & Go έχει βιδωθεί σωστά στο καπάκι προκειμένου να αποτρέψετε την εισχώρηση υλικών στο σύστημα Click & Go.
- Να καθαρίζετε πάντα το καπάκι της κουζίνομηχανής και το κουμπί Click & Go μετά τη χρήση, κατά προτίμηση αμέσως. Δείτε το κεφάλαιο 'Καθαρισμός' για οδηγίες σχετικά με τον

τρόπο αποσυναρμολόγησης του κουμπιού Click & Go προκειμένου να το καθαρίσετε.

Σημείωση: Δεν είναι δυνατή η χρήση του κάδου ανάμειξης της κουζίνομηχανής όταν το μπλέντερ είναι προσαρτημένο στο μοτέρ.

ES | Sistema Click & Go - consejos y advertencias

- El sistema de montaje patentado Click & Go de este aparato le permite montar y desmontar el recipiente y la tapa del robot de cocina muy fácilmente y de forma segura. Gracias a los bordes en forma de flor, tanto el recipiente como la tapa se pueden montar de forma fácil y segura en cualquier posición.
- Puede desmontar fácilmente la tapa del robot de cocina pulsando el botón Click & Go situado en el centro de la misma.
- Cuando utilice el recipiente del robot de cocina, asegúrese de que el botón Click & Go se ha enroscado bien en la tapa para evitar que los ingredientes penetren en el sistema Click & Go.
- Lave siempre la tapa del robot de cocina y el botón Click & Go después de cada uso, preferiblemente de forma inmediata. Consulte el capítulo "Limpieza" para ver las instrucciones sobre cómo desmontar el sistema Click & Go para lavarlo.

Nota: No es posible utilizar el recipiente del robot de cocina cuando la batidora está puesta en la unidad motora.

FI | Click & Go -järjestelmä - vihjeitä ja varoituksia

- Patentoitu Click & Go -järjestelmä mahdollistaa monitoimikoneen kulhon ja kannen kiinnittämisen ja irrottamisen helposti ja turvallisesti. Kukanmuotoisten reunusten ansiosta kulho ja kansi voidaan helposti ja turvallisesti kiinnittää mihin asentoon tahansa.
- Monitoimikoneen kansi on helppo irrottaa painamalla kannen keskellä olevaa Click & Go -painiketta.
- Varmista laitetta käytettäessä, että Click & Go -painike on ruuvattu tiiviisti kiinni kanteen, jotta ruoka-aineet eivät pääse Click & Go -järjestelmään.
- Puhdista kansi ja Click & Go -painike aina mahdollisimman pian käytön jälkeen. Katso Click & Go -järjestelmän purku- ja puhdistusohjeet luvusta Puhdistus.





Huomautus: *Monitoimikoneen toimintoja ei voi käyttää, kun tehosekoitin on kiinnitetty runkoon.*

FR | Système Click & Go : conseils et avertissements

- Le système d'assemblage Click & Go breveté permet de monter et de démonter le bol et le couvercle du robot ménager de manière simple et sûre. Grâce aux bords en forme de fleurs, le bol et le couvercle peuvent être mis en place facilement et en toute sécurité.
- Le couvercle du robot ménager peut être facilement retiré en appuyant sur le bouton Click & Go au centre du couvercle.
- Lorsque vous utilisez le bol du robot ménager, assurez-vous que le bouton Click & Go a été vissé correctement sur le couvercle pour éviter que les ingrédients ne pénètrent dans le système Click & Go.
- Nettoyez toujours le couvercle du robot ménager et le bouton Click & Go après utilisation, de préférence immédiatement. Voir le chapitre « Nettoyage » pour plus d'instructions sur la façon de désassembler le système Click & Go.

Remarque : *Notez que si le blender est fixé au bloc moteur, vous ne pouvez pas utiliser le bol du robot ménager.*

IT | Sistema Click & Go - consigli e avvertenze

- Il sistema brevettato di montaggio Click & Go di cui è dotato questo apparecchio consente di montare e smontare il recipiente e il coperchio del robot in maniera molto semplice e veloce, grazie ai bordi dentellati che garantiscono un montaggio facile e sicuro in qualsiasi posizione.
- Per togliere facilmente il coperchio, premete il pulsante Click & Go nel centro.
- Quando usate l'apparecchio, controllate che il pulsante Click & Go sia stato avvitato correttamente nel coperchio, per evitare che gli ingredienti possano entrare nel meccanismo Click & Go.
- Pulite sempre il coperchio e il pulsante Click & Go dopo l'uso, preferibilmente subito. Vedere il capitolo "Pulizia" per sapere come separare il sistema Click & Go per poterlo pulire.

Nota: *non è possibile usare le funzioni relative al recipiente del robot da cucina con il frullatore inserito sul gruppo motore.*

NL | Click & Go-systeem - tips en waarschuwingen

- Met het gepatenteerde Click & Go-montagesysteem van dit apparaat kunt u de keukenmachinekom en het keukenmachinedeksel op een zeer eenvoudige en veilige manier monteren en demonteren. Dankzij de randen in de vorm van een bloem kunnen de kom en het deksel eenvoudig en veilig in elke stand worden bevestigd.
- Het keukenmachinedeksel kan makkelijk worden verwijderd door op de Click & Go-knop midden op het deksel te drukken.
- Zorg er tijdens het gebruik van de keukenmachinekom voor dat de Click & Go-knop goed in het deksel is geschroefd om te voorkomen dat ingrediënten in het Click & Go-systeem terechtkomen.
- Maak het keukenmachinedeksel en de Click & Go-knop altijd na gebruik schoon, bij voorkeur direct. Zie hoofdstuk 'Schoonmaken' voor instructies over hoe het Click & Go-systeem uit elkaar moet worden genomen om het schoon te maken.

Opmerking: *U kunt de keukenmachinekom niet gebruiken als de blenderkan op de motorunit is bevestigd.*

NO | Click & Go-system – tips og advarsler

- Med det patenterte Click & Go-monteringssystemet på dette apparatet kan du montere og demontere bollen og lokket til foodprocessoren på en enkel og trygg måte. Takket være de blomsterformede kantene kan bollen og lokket festes enkelt og trygt i alle posisjoner.
- Lokket på foodprocessoren kan enkelt tas av ved å trykke på Click & Go-knappen midt på lokket.
- Når du bruker bollen til foodprocessoren, må du forsikre deg om at Click & Go-knappen er skrudd ordentlig inn i lokket for å hindre at ingrediensene kommer inn i Click & Go-systemet.
- Rengjør alltid lokket på foodprocessoren og Click & Go-knappen etter bruk, helst med én gang. Se avsnittet Rengjøring for instruksjoner om hvordan du tar fra hverandre Click & Go-systemet for å rengjøre det.

Merk: Det er ikke mulig å bruke bollen på foodprocessoren når hurtigmikseren er koblet til motorenheten.

PT | Sistema Click & Go - sugestões e avisos

- O sistema de montagem patenteado deste aparelho, o sistema Click & Go, permite-lhe montar e desmontar a taça e a tampa do robot de uma forma muito fácil e segura. Graças aos bordos com forma de flor, a taça e a tampa podem ser colocadas e encaixadas em qualquer posição de uma forma fácil e segura.
- A tampa do robot pode ser facilmente retirada, bastando premir o botão Click & Go no centro da tampa.
- Quando usar a taça do robot, certifique-se que o botão Click & Go está bem apertado na tampa para evitar que os ingredientes entrem no sistema "Click & Go".
- Limpe sempre a tampa do robot e o botão Click & Go após cada utilização, de preferência de imediato. Consulte o capítulo "Limpeza" para saber como retirar o botão "Click & Go" para o limpar.

Nota: Não é possível utilizar a taça do robot se a liquidificadora estiver montada no motor.

SV | Click & Go-system – tips och varningar

- Det patenterade monteringsystemet Click & Go på den här apparaten gör att du kan montera och montera isär matberedarskålen och matberedarlocket på ett enkelt och säkert sätt. Tack vare de blomformade kanterna kan skålen och locket enkelt och säkert sättas fast i vilken position som helst.
- Du kan enkelt ta av locket genom att klicka på Click & Go-knappen mitt på locket.
- När du använder matberedarskålen ska du se till att Click & Go-knappen har skruvats in i locket ordentligt för att förhindra att ingredienser kommer in i Click & Go-systemet.
- Rengör alltid matberedarlocket och Click & Go-knappen efter användning, helst omedelbart. I kapitlet Rengöring finns instruktioner om hur du tar isär Click & Go-knappen för att rengöra den.

Obs! Det går inte att använda matberedarskålen när mixern är festsatt på motorenheten.

TR | Click & Go sistemi - ipuçları ve uyarılar

- Bu cihazın patentli Click & Go birleştirme sistemi, mutfak robotu kasesini ve mutfak robotunun kapağını kolay ve güvenli bir şekilde takıp çıkarmanızı sağlar. Çiçek şeklindeki kenarlar sayesinde, kase ve kapak herhangi bir konumda kolaylıkla ve güvenli bir şekilde takılabilir.
- Mutfak robotunun kapağı, kapağın orta kısmında bulunan Click & Go düğmesine basılarak kolaylıkla çıkarılabilir.
- Mutfak robotunun kasesini kullanırken, Click & Go düğmesinin kapağa doğru olarak taktığından emin olun. Aksi halde malzemeler Click & Go sisteminin içine girecektir.
- Kullandıktan sonra mutfak robotunun kapağını ve Click & Go düğmesini mutlaka, tercihen hemen temizleyin. Click & Go düğmesini temizlemek için cihazdan nasıl ayırmanız gerektiği hakkındaki talimatlar için 'Temizlik' bölümüne başvurun.

Not: Blender motor ünitesine takılı iken, mutfak robotu kasesini kullanmak mümkün değildir.





- EN netmeg
- DK Muskatnød
- DE Muskatnuss
- EL Μοσχοκάρυδο
- ES Nuez moscada
- FI Muskottipähkinää
- FR Muscade
- IT Noce moscata
- NL Nootmuskaat
- NO Muskatnøtt
- PT Noz-moscada
- SV Muskotnöt
- TR Muskat

- EN Turmeric
- DK Gurkemeje
- DE Kurkuma
- EL Τurmeric
- ES Cúrcuma
- FI Maustekurkumaa
- FR Curcuma
- IT Curcuma
- NL Kurkuma
- NO Gurkemeie
- PT Açafrao-da-índia
- SV Gurkmeja
- TR Zerdeça

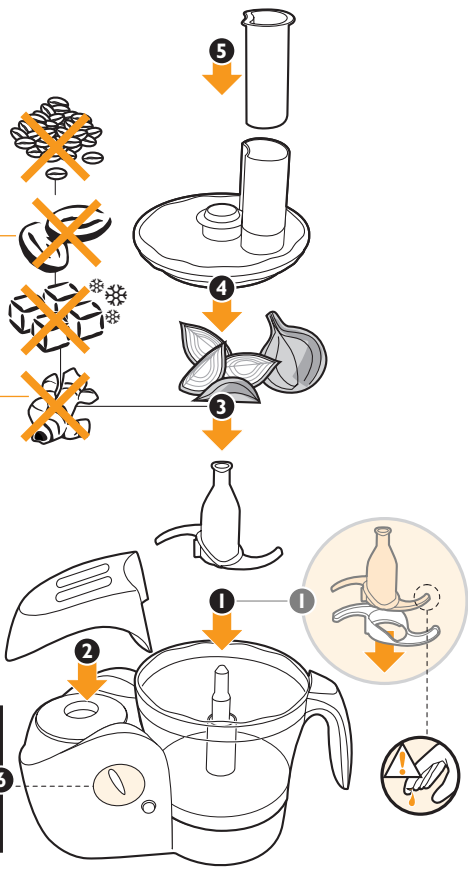

		≅ 100 g.
		≅ 200 g.
		≅ 500 g.
		≅ 500 g.
		≅ 500 g.
		≅ 50 g.
		150-300 g.
		≅ 250 g.
		≅ 500 g.

EN | Blade - tips and warnings

Always put the blade in the bowl before you start to add the ingredients.

Do not let the appliance run too long when you chop (hard) cheese or chocolate. Otherwise these ingredients become too hot, start to melt and turn lumpy.

- Built-in safety lock: the blade only works when the blender cap is assembled properly on the motor unit and the lid is assembled properly on the bowl.
- If you chop onions, use the pulse function a few times to prevent the onions from becoming too finely chopped.
- The standard processing time for all chopping jobs is 30-60 seconds. If food sticks to the blade or to the inside of the bowl:

1 Switch off the appliance.

2 Remove the lid from the bowl.

3 Remove the ingredients from the blade or from the wall of the bowl with a spatula.

DK | Knivenhed - tips og advarsler

Sæt altid knivenheden ned i skålen, før du kommer ingredienserne i.

Hvis du skal hakke (hård) ost eller chokolade, skal du ikke lade apparatet køre for længe, da disse ingredienser vil blive for varme, begynde at smelte og blive klumpede.

- Indbygget sikkerhedslås: Knivenheden fungerer kun, når blenderdækslet er monteret korrekt på motorenheden, og låget er sat rigtigt på skålen.
- Hvis du skal hakke løg, skal du bruge pulse-funktionen et par gange for at undgå, at løgene bliver for finthakkede.
- Normal tilberedningstid for hakning er 30-60 sekunder. Hvis der sætter sig madvarer fast på kniven eller indersiden af skålen, gøres følgende:

1 Sluk for apparatet.

2 Tag låget af skålen.

3 Fjern madresterne på knivenheden eller indersiden af skålen med en spatel.

DE | Messer: Tipps und Warnhinweise

Setzen Sie stets das Messer in die Schüssel, bevor Sie Zutaten einfüllen.

Lassen Sie das Gerät nicht zu lange laufen, wenn Sie (Hart-)Käse oder Schokolade zerkleinern. Die Zutaten werden sonst zu heiß, beginnen zu schmelzen und werden klumpig.

- Integrierte Sicherheitssperre: Das Messer funktioniert nur, wenn die Verschlusskappe ordnungsgemäß auf der Motoreinheit und der Deckel korrekt auf der Schüssel angebracht ist.
- Betätigen Sie beim Hacken von Zwiebeln mehrmals die Puls-Taste, um zu verhindern, dass die Zwiebeln zu fein gehackt werden.
- Die normale Verarbeitungszeit zum Zerkleinern beträgt 30 bis 60 Sekunden.

Wenn Zutaten am Messer kleben oder sich an der Innenwand absetzen:

1 Schalten Sie das Gerät aus.

2 Nehmen Sie den Deckel von der Schüssel ab.

3 Benutzen Sie einen Teigschaber, um die Zutaten vom Messer und von der Innenwand der Schüssel zu entfernen.

EL | Λεπίδες - συμβουλές και προειδοποιήσεις

Τοποθετείτε πάντα τις λεπίδες στον κάδο ανάμειξης προτού αρχίσετε να προσθέτετε τα υλικά.

Μην αφήνετε τη συσκευή να λειτουργεί για πολύ ώρα όταν ψιλοκόβετε (σκληρό) τυρί ή σοκολάτα. Διαφορετικά αυτά τα υλικά θερμαίνονται πολύ, αρχίζουν να λιώνουν και σβολιάζουν.



- Εσωματωμένο κλειδωμα ασφαλείας: οι λεπίδες λειτουργούν μόνο όταν το κάλυμμα του μπλέντερ έχει τοποθετηθεί σωστά στο μοτέρ και το καπάκι έχει τοποθετηθεί σωστά στον κάδο ανάμειξης.
- Αν ψιλοκόβετε κρεμμύδια, χρησιμοποιήστε τη στιγμιαία λειτουργία μερικές φορές για να μην ψιλοκοπούν πάρα πολύ τα κρεμμύδια.
- Ο συνήθης χρόνος επεξεργασίας για όλες τις εργασίες κομματιάσματος είναι 30-60 δευτερόλεπτα.

Εάν τα υλικά κολλήσουν στις λεπίδες ή στο εσωτερικό του κάδου ανάμειξης:

- 1 Απενεργοποιήστε τη συσκευή.
- 2 Αφαιρέστε το καπάκι από τον κάδο ανάμειξης.
- 3 Αφαιρέστε τα υλικά από τις λεπίδες ή από τα τοιχώματα του κάδου ανάμειξης με μια σπάτουλα.

ES | Cuchillas - consejos y advertencias

Coloque siempre las cuchillas en el recipiente antes de empezar a añadir los ingredientes.

No deje que el aparato funcione demasiado tiempo cuando pique queso (duro) o chocolate, ya que si estos ingredientes se calientan demasiado pueden empezar a derretirse y a formar grumos.

- Bloqueo de seguridad: las cuchillas sólo funcionan si la tapa de la batidora está colocada correctamente en la unidad motora y la tapa del recipiente está bien puesta en el mismo.
 - Si va a picar cebolla, utilice la función turbo unas cuantas veces para evitar picarla demasiado fina.
 - El tiempo de procesado estándar para picar es de 30 a 60 segundos.
- Si la comida se pega a las cuchillas o al interior del recipiente:

- 1 Apague el aparato.
- 2 Quite la tapa del recipiente.

- 3 Retire los ingredientes de las cuchillas o de las paredes del recipiente con una espátula.

FI | Terä - vihjeitä ja varoituksia

Aseta aina terä kulhoon ennen raaka-aineiden lisäämistä.

Älä käytä laitetta liian pitkään, jos hienonnat kovaa juustoa tai suklaata. Aineet saattavat kuumentua, alkaa sulaa ja muuttua kokkareiksi.

- Sisäänrakennettu turvalukko: terä toimii vain, kun tehosekoittimen kansi on kunnolla kiinni rungossa ja kulhon kansi kiinni kulhossa.
- Jos hienonnat sipuleita, käytä PULSE-toimintoa muutamia kertoja, jotta sipuli ei pilkkoutuisi liian hienoksi.
- Normaali käsittelyaika kaikessa hienonnuksessa on 30-60 sekuntia. Jos aineet takertuvat terän ympärille tai tarttuvat kulhon reunoihin:

- 1 Katkaise laitteesta virta.
- 2 Poista kansi kulhon päältä.
- 3 Irrota aineet terästä tai kulhon reunoista kaapimella.

FR | Lame : conseils et avertissements

Insérez toujours la lame dans le bol avant d'y ajouter des ingrédients.

Ne faites pas fonctionner l'appareil trop longtemps lorsque vous hachez du fromage (à pâte dure) ou du chocolat, car les ingrédients deviendraient trop chauds, commenceraient à fondre et à former des grumeaux.

- Verrou de sécurité intégré : la lame fonctionne uniquement lorsque le capuchon du blender est correctement fixé sur le bloc moteur et lorsque le couvercle est correctement fixé sur le bol.
- Si vous hachez des oignons, utilisez la fonction Pulse à plusieurs reprises afin d'éviter que les oignons ne soient hachés trop finement.
- La durée d'utilisation standard pour le hachage d'ingrédients est de 30 à 60 secondes.

Si des ingrédients s'accumulent sur la lame ou sur les parois intérieures du bol :

- 1 Éteignez l'appareil.
- 2 Retirez le couvercle du bol.
- 3 Détachez les ingrédients de la lame ou de la paroi du bol à l'aide d'une spatule.

IT | Lama - consigli e avvertenze

inserite sempre le lame nel recipiente prima di aggiungere gli ingredienti.

quando tritate formaggi duri o cioccolata, non lasciate l'apparecchio in funzione troppo a lungo, al fine di evitare che questi ingredienti si riscaldino eccessivamente, inizino a sciogliersi e formino dei grumi.

- Blocco di sicurezza incorporato: le lame funzionano soltanto se il tappo del frullatore e il coperchio sono montati in maniera corretta rispettivamente sul gruppo motore e sul recipiente.
- Se state tritando delle cipolle, usate alcune volte la funzione a intermittenza per evitare di tritarle troppo finemente.
- Il tempo di lavorazione standard per tritare è di 30-60 secondi. Se gli ingredienti si attaccano alla lama o alle pareti del recipiente:

- 1 Spegnete l'apparecchio.
- 2 Togliete il coperchio dal recipiente.
- 3 Staccate gli ingredienti dalla lama o dalle pareti del recipiente usando una spatola.

NL | Mes - tips en waarschuwingen

Plaats altijd het mes in de kom voordat u de ingrediënten erin doet.

Laat het apparaat niet te lang doorwerken wanneer u (harde) kaas of chocolade hakt. Deze ingrediënten worden anders te heet, waardoor ze gaan smelten en klonteren.

- Ingebouwde beveiliging: het mes werkt alleen als de blenderkap goed op de motorunit is bevestigd en het deksel goed op de kom is bevestigd.
- Als u uien hakt, gebruik dan een paar keer de pulsstand om te voorkomen dat de uien te fijn worden gehakt.
- De standaardverwerkingstijd voor alle hakbewerkingen is 30 tot 60 seconden.

Als er ingrediënten aan het mes of aan de binnenkant van de kom blijven kleven:

- 1 Schakel het apparaat uit.
- 2 Neem het deksel van de kom.
- 3 Verwijder de ingrediënten met een spatel van het mes en van de wand van de kom.

NO | Kniv – tips og advarsler

Sett alltid kniven i bollen før du begynner å tilsette ingredienser.

Du må ikke la apparatet gå for lenge når du hakker opp (hard) ost eller sjokolade. Ingrediensene kan bli for varme, begynne å smelte og bli klumpete.

- Innebygd sikkerhetslås: Kniven fungerer bare når hurtigmikserhetten er satt riktig på motorenheten og lokket er satt riktig på bollen.
- Hvis du hakker løk, bør du bruke pulseringsfunksjonen et par ganger, slik at løken ikke blir for finhakket.
- Standard bearbeidingstid for all opphakking er 30–60 sekunder. Hvis ingrediensene sitter fast på kniven eller på innsiden av bollen:

- 1 Slå av apparatet.
- 2 Ta av lokket på bollen.
- 3 Fjern ingrediensene fra kniven eller innsiden av bollen med en slikkepott.





PT | Lâmina - sugestões e avisos

Introduza sempre a lâmina na taça antes de começar a adicionar os ingredientes.

Não deixe o aparelho a funcionar demasiado tempo quando picar queijo (duro) ou chocolate. Caso contrário, estes ingredientes aquecem demasiado, começam a derreter e ganham grumos.

- Bloqueio de segurança incorporado: a lâmina só funciona se a tampa da liquidificadora estiver montada correctamente no motor e se a tampa estiver colocada correctamente na taça.
- Se estiver a picar cebolas, utilize a função 'pulse' poucas vezes para evitar que as cebolas fiquem demasiado picadas.
- O tempo de processamento normal para picar ingredientes é de 30-60 segundos.

Se os alimentos se agarrarem à lâmina ou às paredes da taça:

- 1 Desligue o aparelho.
- 2 Retire a tampa da taça.
- 3 Retire os ingredientes da lâmina ou das paredes da taça com uma espátula.

SV | Kniv – tips och varningar

Sätt alltid kniven i skålen innan du börjar tillsätta ingredienserna.

Låt inte apparaten gå för länge när du hackar hårdost eller choklad. Ingredienserna kan då bli för varma, börja smälta och bli klumpiga.

- Inbyggd säkerhetsspärr: Kniven fungerar endast när mixerlocket är monterat på motorenheten och locket är monterat på skålen.
- Om du hackar lök ska du använda pulsfunktionen några gånger för att förhindra att löken blir för fint hackad.
- Den normala tillredningstiden för all hackning är 30–60 sekunder. Gör så här om mat fastnar på kniven eller på skålens insida:

- 1 Stäng av apparaten.
- 2 Ta av locket från skålen.

- 3 Ta bort ingredienserna från kniven eller från skålens sidor med en slickepott.

TR | Bıçak - ipuçları ve uyarılar

Bıçağı hazneye mutlaka malzemeleri eklemeyen önce yerleştirin.

Sert peynir veya çikolata doğrarken cihazı çok uzun süre çalıştırmayın. Aksi takdirde, bu malzemeler fazla ısınarak erimeye ve topaklaşmaya başlarlar.

- Dahili güvenlik kilidi: bıçak yalnızca, blender kapağı motor ünitesine doğru şekilde takıldığında ve kapak kaseye doğru şekilde takıldığında çalışır.
- Soğan doğrarken darbe fonksiyonunu birkaç kez çalıştırarak soğanın çok ince doğranmasını önleyin.
- Tüm doğrama işlemlerinde standart işlem süresi 30-60 saniyedir. Yiyecekleriniz bıçağa ya da haznenin iç kısmına yapışsa:

- 1 Cihazı kapatın.
- 2 Hazne kapağını açın;
- 3 Spatula yardımı ile bıçağa veya haznenin duvarına yapışan malzemeleri sıyırın.

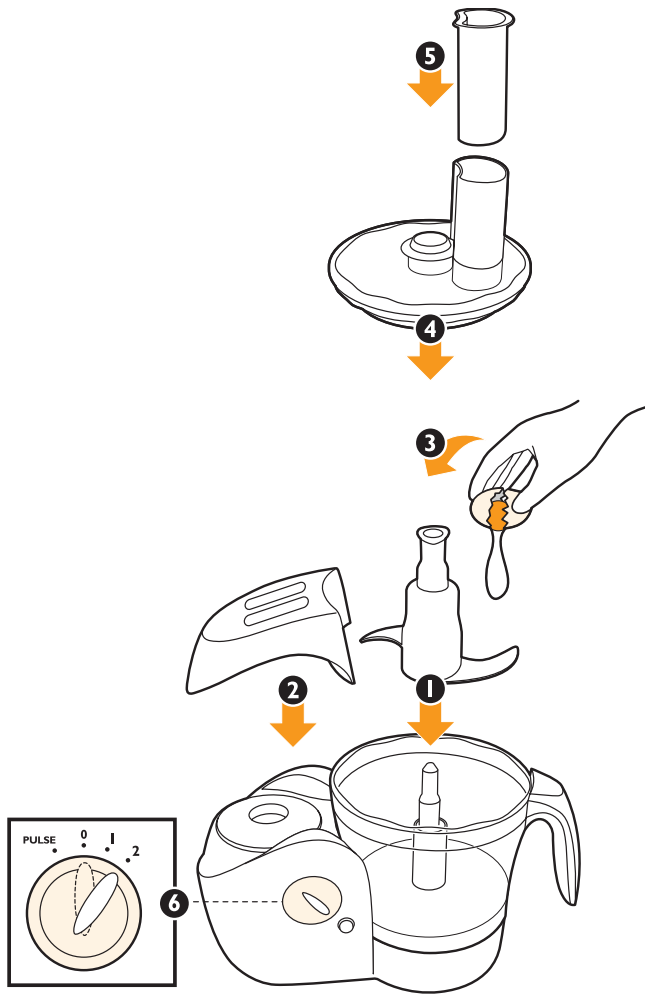

			kg
	→		≅ 500 g
	→		≅ 750 g
	→		≅ 300 g
	→		≅ 4





EN | Kneading accessory - tips and warnings

- Built-in safety lock: the kneading accessory only works when the blender cap is assembled properly on the motor unit and the lid is assembled properly on the bowl.
- Always put the kneading accessory in the bowl before you add the ingredients.
- The standard processing time for all kneading jobs is 30-180 seconds.

DK | Ælteindsats - tips og advarsler

- Indbygget sikkerhedslås: Æltilbehøret fungerer kun, når blenderdækslet er monteret korrekt på motorenheden, og låget er sat rigtigt på skålen.
- Montér altid ælteindsatsen i skålen, før du kommer ingredienserne i.
- Normal tilberedningstid for æltning er 30-180 sekunder.

DE | Knethaken: Tipps und Warnhinweise

- Integrierte Sicherheitssperre: Der Knethaken funktioniert nur, wenn die Verschlusskappe ordnungsgemäß auf der Motoreinheit und der Deckel korrekt auf der Schüssel angebracht ist.
- Setzen Sie stets den Knethaken in die Schüssel, bevor Sie die Zutaten einfüllen.
- Die normale Verarbeitungszeit zum Kneten beträgt 30 bis 180 Sekunden.

EL | Εξάρτημα ζύμωσης - συμβουλές και προειδοποιήσεις

- Ενσωματωμένο κλειδωμα ασφαλείας: το εξάρτημα ζύμωσης λειτουργεί μόνο όταν το κάλυμμα του μπλέντερ έχει τοποθετηθεί σωστά στο μοτέρ και το καπάκι έχει τοποθετηθεί σωστά στον κάδο ανάμειξης.
- Τοποθετείτε πάντα το εξάρτημα ζύμωσης στον κάδο ανάμειξης προτού προσθέσετε τα υλικά.
- Ο συνήθης χρόνος επεξεργασίας για όλες τις εργασίες ζύμωσης είναι 30-180 δευτερόλεπτα.

ES | Accesorio para amasar - consejos y advertencias

- Bloqueo de seguridad: el accesorio para amasar sólo funciona si la tapa de la batidora está colocada correctamente en la unidad motora y la tapa del recipiente está bien puesta en el mismo.
- Coloque siempre el accesorio para amasar en el recipiente antes de añadir los ingredientes.
- El tiempo de procesado estándar para amasar es de 30 a 180 segundos.

FI | Vaivauslisälaite - vihjeitä ja varoituksia

- Sisäänrakennettu turvalukko: vaivausosa toimii vain, kun tehosekoittimen kansi on kunnolla kiinni rungossa ja kulhon kansi kiinni kulhossa.
- Aseta aina vaivauslisälaite kulhoon ennen aineiden lisäämistä.
- Normaali käsittelyaika kaikessa vaivauksessa on 30-180 sekuntia.

FR | Accessoire de pétrissage : conseils et avertissements

- Verrou de sécurité intégré : l'accessoire de pétrissage fonctionne uniquement lorsque le capuchon du blender est correctement fixé sur le bloc moteur et lorsque le couvercle est correctement fixé sur le bol.
- Insérez toujours l'accessoire de pétrissage dans le bol avant d'y ajouter des ingrédients.
- La durée d'utilisation standard pour le pétrissage d'ingrédients est de 30 à 180 secondes.

IT | Accessorio per impastare - consigli e avvertenze

- Blocco di sicurezza incorporato: l'accessorio per impastare funziona soltanto se il tappo del frullatore e il coperchio sono montati in maniera corretta rispettivamente sul gruppo motore e sul recipiente.
- Inserite sempre l'accessorio per impastare nel recipiente prima di aggiungere gli ingredienti.
- Il tempo di lavorazione standard per impastare è di 30-180 secondi.



NL | Kneedaccessoire - tips en waarschuwingen

- Ingebouwde beveiliging: het kneedaccessoire werkt alleen als de blenderkap goed op de motorunit is bevestigd en het deksel goed op de kom is bevestigd.
- Plaats altijd het kneedaccessoire in de kom voordat u de ingrediënten toevoegt.
- De standaardverwerkingstijd voor alle kneedbewerkingen is 30 tot 180 seconden.

NO | Elteutstyr – tips og advarsler

- Innebygd sikkerhetslås: Eltetilbehøret fungerer bare når hurtigmikserhetten er satt riktig på motorenheten og lokket er satt riktig på bollen.
- Sett alltid elteutstyret i bollen før du begynner å tilsette ingrediensene.
- Standard bearbeidingstid for all elting er 30–180 sekunder.

PT | Batedor - sugestões e avisos

- Bloqueio de segurança incorporado: o batedor só funciona se a tampa da liquidificadora estiver montada correctamente no motor e se a tampa estiver colocada correctamente na taça.
- Introduza sempre o batedor na taça antes de começar a adicionar os ingredientes.
- O tempo de processamento normal para bater é de 30-180 segundos.

SV | Knådningstillbehör – tips och varningar

- Inbyggd säkerhetsspärr: Knådningstillbehöret fungerar endast när mixerlocket är monterat på motorenheten och locket är monterat på skålen.
- Sätt alltid knådningstillbehöret i skålen innan du tillsätter ingredienserna.
- Den normala tillredningstiden för all knådning är 30–180 sekunder.

TR | Yoğurma aksesuarı - ipuçları ve uyarılar

- Dahili güvenlik kilidi: yoğurma aksesuarı yalnızca, blender kapağı motor ünitesine doğru şekilde takıldığında ve kapak kaseye doğru şekilde takıldığında çalışır.
- Yoğurma aksesuarını hazneye mutlaka malzemeleri eklemeyen önce yerleştirin.
- Tüm yoğurma işlemleri için standart işlem süresi 30-180 saniyedir.



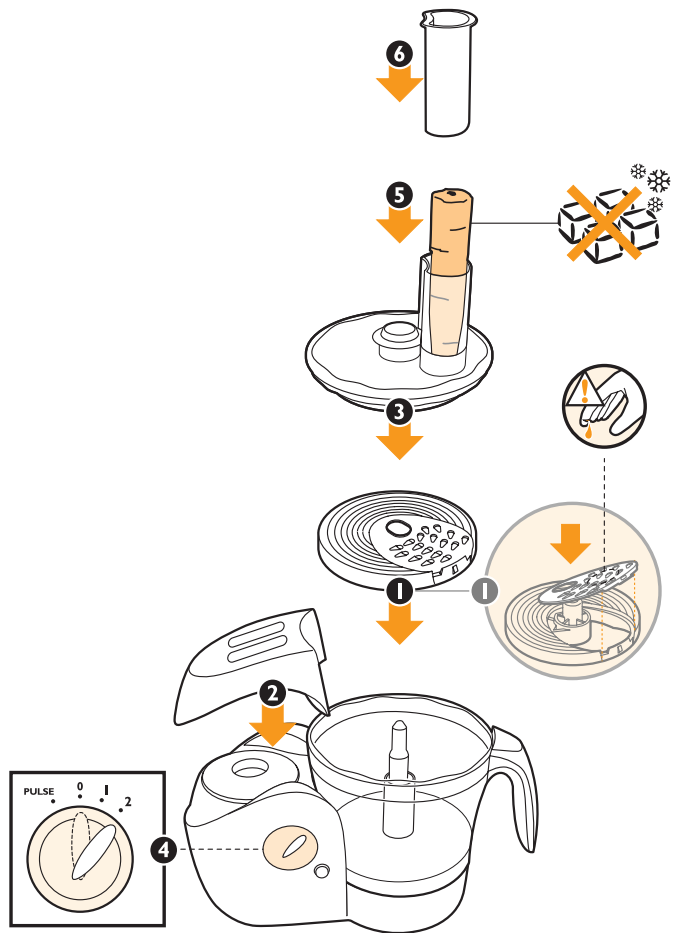

	≤ 500 g	≤ 200 g	≤ 2x	≤ 500 g	≤ 300 g

HR7735

EN | Inserts - tips and warnings

Do not exert too much pressure on the pusher when you press ingredients down the feeding tube.

Do not let the appliance run too long when you shred (hard) cheese. Otherwise the cheese becomes too hot, starts to melt and turns lumpy. Do not use the insert to shred chocolate. Only use the blade (page 22) for this purpose.

- Built-in safety lock: the inserts only work when the blender cap is assembled properly on the motor unit and the lid is assembled properly on the bowl.
- When you shred or granulate soft ingredients, use a low speed to prevent the ingredients from turning into a puree.
- When you have to process a large amount of ingredients, process small batches and empty the bowl between batches.

1 Pre-cut large ingredients to make them fit into the feeding tube.

2 Fill the feeding tube evenly for the best results.

DK | Rive/snitteskiver - tips og advarsler

Tryk ikke nedstopperen for hårdt ned, når ingredienserne presses ned i påfyldningstragten.

Hvis du skal hakke (hård) ost, skal du ikke lade apparatet køre for længe. Ellers vil osten blive for varm, begynde at smelte og blive klumpet. Brug ikke riveskiven til at hakke chokolade. Brug kun knivenheden til dette formål (side 22).

- Indbygget sikkerheds-lås: Rive-/snitteskiverne fungerer kun, når blenderdækslet er monteret korrekt på motorenheden, og låget er sat rigtigt på skålen.
- Når du river eller findeler bløde ingredienser, skal du bruge en lav hastighed for at undgå, at ingredienserne bliver til puré.
- Når du skal tilberede en stor mængde ingredienser, skal du gøre det af flere omgange og tømme skålen mellem hver portion.

1 Skær store ingredienser i passende stykker, så de passer til påfyldningstragten.

2 Det bedste resultat opnås, når ingredienserne fordeles jævnt i påfyldningstragten.

DE | Einsätze: Tipps und Warnhinweise

Üben Sie nicht zu viel Druck auf den Stopfer aus, wenn Sie Zutaten in die Einfüllöffnung füllen.

Lassen Sie das Gerät nicht zu lange laufen, wenn Sie (Hart-)Käse oder Schokolade zerkleinern. Die Zutaten werden sonst zu heiß, beginnen zu schmelzen und werden klumpig. Raspeln Sie Schokolade ohne den Einsatz. Verwenden Sie zu diesem Zweck nur das Messer (siehe Seite 22).

- Integrierte Sicherheitssperre: Die Einsätze funktionieren nur, wenn die Verschlusskappe ordnungsgemäß auf der Motoreinheit und der Deckel korrekt auf der Schüssel angebracht ist.
- Wählen Sie zum Zerkleinern weicher Zutaten eine niedrige Geschwindigkeit, damit sie nicht zu Brei werden.
- Verarbeiten Sie größere Mengen nicht auf einmal, sondern in mehreren kleinen Portionen nacheinander. Leeren Sie zwischendurch die Schüssel.

1 Schneiden Sie größere Stücke vor, damit Sie in die Einfüllöffnung passen.

2 Die besten Ergebnisse erhalten Sie, wenn Sie die Einfüllöffnung gleichmäßig füllen.

EL | Δίσκοι κοπής - συμβουλές και προειδοποιήσεις

Μην ασκείτε μεγάλη πίεση στο εξάρτημα ώθησης όταν πιέζετε υλικά μέσα στο στόμιο τροφοδοσίας.

Μην αφήνετε τη συσκευή να λειτουργεί για πολύ ώρα όταν κομματιάζετε (σκληρό) τυρί. Διαφορετικά το τυρί θερμαίνεται πολύ, αρχίζει να λιώνει και σβολιάζει. Μην χρησιμοποιείτε το δίσκο



κοπής για να κομματιάσετε σοκολάτα. Χρησιμοποιείτε μόνο τις λεπίδες (σελίδα 22) για αυτό το σκοπό.

- Ενωματωμένο κλειδωμα ασφαλείας: οι δίσκοι κοπής λειτουργούν μόνο όταν το κάλυμμα του μπλέντερ έχει τοποθετηθεί σωστά στο μοτέρ και το καπάκι έχει τοποθετηθεί σωστά στον κάδο ανάμειξης.
- Όταν κομματιάζετε ή κοκκοποιείτε μαλακά υλικά, χρησιμοποιείτε χαμηλή ταχύτητα προκειμένου να μην πολτοποιηθούν τα υλικά.
- Όταν θέλετε να επεξεργασείτε μεγάλη ποσότητα υλικών, επεξεργασείτε τα σε μικρές παρτίδες και αδειάζετε τον κάδο ανάμειξης μεταξύ των παρτίδων.

1 Κόψτε από πριν τα μεγάλα υλικά προκειμένου να χωρέσουν μέσα στο στόμιο τροφοδοσίας.

2 Γεμίστε ομοιόμορφα το στόμιο τροφοδοσίας για καλύτερα αποτελέσματα.

ES | Accesorios para cortar y rallar - consejos y advertencias

No ejerza demasiada presión con el empujador cuando empuje los ingredientes por el orificio de entrada.

No deje que el aparato funcione demasiado tiempo cuando corte en tiras queso (duro), ya que éste se calentaría demasiado, empezando a derretirse y a formar grumos. No utilice el accesorio para cortar en tiras chocolate. Utilice sólo las cuchillas (página 22) para este fin.

- Bloqueo de seguridad: los accesorios sólo funcionan si la tapa de la batidora está colocada correctamente en la unidad motora y la tapa del recipiente está bien puesta en el mismo.
- Cuando corte en tiras o ralle ingredientes blandos, utilice una velocidad baja para evitar que los ingredientes se conviertan en puré.
- Cuando tenga que procesar una gran cantidad de ingredientes, divídalos en pequeños lotes y procese cada uno por separado, vaciando el recipiente cada vez.

1 Corte los ingredientes grandes antes de introducirlos por el orificio de entrada.

2 Para obtener los mejores resultados, llene el tubo del orificio de entrada uniformemente.

FI | Lisäosat - vihjeitä ja varoituksia

Älä käytä liikaa voimaa painaessasi raaka-aineita työntimen avulla syöttösuppiloon.

Älä käytä laitetta liian pitkään, jos hienonnat kovaa juustoa. Juusto saattaa kuumentua, alkaa sulaa ja muuttua kokkareiseksi. Älä hienonna suklaata lisäosalla. Käytä tähän tarkoitukseen vain teriä (sivu 22).

- Sisäänrakennettu turvalukko: lisäosat toimivat vain, kun tehosekoittimen kansi on kunnolla kiinni rungossa ja kulhon kansi kiinni kulhossa.
- Käytä pehmeitä raaka-aineita suikaloitaessa tai rakeistettaessa hidasta nopeutta, jotta raaka-aineet eivät soseudu.
- Kun käsiteltävänä on suuria raaka-ainemääriä, käsittele raaka-aineet pienissä erissä ja tyhjennä kulho erien välillä.

1 Pilko suurina paloina olevat raaka-aineet siten, että ne mahtuvat syöttösuppiloon.

2 Täytä syöttösuppilo mahdollisimman tasaisesti.

FR | Disques : conseils et avertissements

N'exercez pas une pression trop forte sur le poussoir après avoir introduit des ingrédients dans la cheminée de remplissage.

Ne faites pas fonctionner l'appareil trop longtemps lorsque vous hachez du fromage (à pâte dure) car il deviendrait trop chaud, commencerait à fondre et à former des grumeaux. N'employez pas le disque pour râper du chocolat. Utilisez exclusivement la lame (page 22) à cette fin.

- Verrou de sécurité intégré : les disques fonctionnent uniquement lorsque le capuchon du blender est correctement fixé sur le bloc moteur et lorsque le couvercle est correctement fixé sur le bol.
- Pour râper ou couper finement des ingrédients à consistance molle, utilisez une vitesse lente afin d'éviter de les réduire en purée.
- Si vous devez préparer d'importantes quantités d'aliments, procédez par petites portions et videz le bol après chaque utilisation.

1 **Précoupez les gros aliments afin de pouvoir les introduire dans la cheminée.**

2 **Pour de meilleurs résultats, remplissez la cheminée de façon régulière.**

IT | Dischi - consigli e avvertenze

non esercitate una pressione eccessiva sul pestello quando premete gli ingredienti nell'apertura di inserimento.

quando grattugiate formaggi duri, non lasciate l'apparecchio in funzione troppo a lungo, al fine di evitare che il formaggio si riscaldi eccessivamente, inizi a sciogliersi e formi dei grumi. Non utilizzate il disco per grattugiare il cioccolato, ma esclusivamente la lama (pagina 22).

- Blocco di sicurezza incorporato: i dischi funzionano soltanto se il tappo del frullatore e il coperchio sono montati in maniera corretta rispettivamente sul gruppo motore e sul recipiente.
- Quando grattugiate o sminuzzate ingredienti morbidi, utilizzate una velocità bassa, al fine di evitare che si riducano in purea.
- Se dovete lavorare grosse quantità di ingredienti, ricordate di introdurre solo pochi pezzi alla volta e svuotate il recipiente di tanto in tanto.

1 **Tagliate a pezzi gli ingredienti affinché siano delle giuste dimensioni per l'apertura di inserimento.**

2 **Per ottenere risultati migliori, riempite l'apertura in modo uniforme.**

NL | Inzetschijven - tips en waarschuwingen

Oefen niet te veel druk uit op de stamper wanneer u de ingrediënten door de vultrechter naar beneden duwt.

Laat het apparaat niet te lang doorwerken wanneer u (harde) kaas raspt. De kaas wordt anders te heet, waardoor deze gaat smelten en klonteren. Gebruik de inzetschijven niet om chocolade te raspen. Gebruik daarvoor alleen het mes (zie pagina 22).

- Ingebouwde beveiliging: de inzetschijven werken alleen als de blenderkap goed op de motorunit is bevestigd en het deksel goed op de kom is bevestigd.
- Kies een lage snelheid wanneer u zachte ingrediënten raspt of granuleert om te voorkomen dat ze tot puree worden vermalen.
- Wanneer u een grote hoeveelheid ingrediënten wilt verwerken, verwerk dan kleine porties en maak de kom tussentijds regelmatig leeg.

1 **Snijd grote stukken voedsel in kleinere stukjes die in de vultrechter passen.**

2 **Plaats de ingrediënten gelijkmatig in de vultrechter voor het beste resultaat.**

NO | Innlegg – tips og advarsler

Ikke trykk for hardt på stapperen når du presser ingrediensene ned i materøret.

Du må ikke la apparatet kjøre for lenge når du river (hard) ost. Osten kan bli for varm, begynne å smelte og bli klumpete. Ikke bruk innlegget til å rive sjokolade. Det er bare kniven (side 22) som skal brukes til dette formålet.

- Innebygd sikkerhetslås: Innleggene fungerer bare når hurtigmikserhetten er satt riktig på motorenheten og lokket er satt riktig på bollen.
- Når du rasper eller maler myke ingredienser, bør du bruke lav hastighet, slik at ingrediensene ikke blir most.



- När du skal bearbejde store mængder ingredienser, deler du dem opp i flere omganger og tømmer bollen mellom hver gang.

1 Del opp store ingredienser på forhånd, slik at de passer i materøret.

2 Fyll materøret jevnt for å oppnå best mulig resultat.

PT | Acessórios - sugestões e avisos

Não exerça demasiada força sobre o pressor quando estiver a empurrar os alimentos para dentro do tubo de alimentação.

Não deixe o aparelho a funcionar demasiado tempo quando cortar queijo (rijo). Caso contrário, o queijo fica demasiado quente, começa a derreter e ganha grumos. Não utilize o acessório para cortar chocolate. Utilize apenas a lâmina (página 22) para este fim.

- Bloqueio de segurança incorporado: os acessórios só funcionam se a tampa da liquidificadora estiver montada correctamente no motor e se a tampa estiver colocada correctamente na taça.
- Quando estiver a cortar ou a granular ingredientes moles, utilize uma velocidade baixa para evitar que os ingredientes se transformem em puré.
- Quando tiver que processar uma grande quantidade de ingredientes, processe pequenas doses de cada vez e esvazie a taça entre cada processamento.

1 Corte previamente os ingredientes maiores de modo a caberem no tubo de alimentação.

2 Encha o tubo de alimentação uniformemente para obter os melhores resultados.

SV | Insatser – tips och varningar

Tryck inte för mycket på pressklossen när du trycker ned ingredienser i matningsröret.

Låt inte apparaten gå för länge när du river hårdost. Osten kan då bli för varm, börja smälta och bli klumpig. Använd inte insatsen till att riva choklad. Använd endast kniven (sidan 6) till det ändamålet.

- Inbyggd säkerhetsspär: Insatserna fungerar endast när mixerlocket är monterat på motorenheten och locket är monterat på skålen.
- När du river eller finfördelar mjuka ingredienser ska du använda en låg hastighet för att förhindra att ingredienserna blir till puré.
- När du ska tillreda en stor mängd ingredienser tillreder du lite i taget och tömmer skålen mellan omgångarna.

1 Dela stora ingredienser så att de går ned i matningsröret.

2 Fyll matningsröret jämnt för bäst resultat.

TR | Aksesuarlar - ipuçları ve uyarılar

Malzemeleri besleme kanalından aşağıya iterken, yiyecek iticiye çok fazla baskı uygulamayın.

Sert peynir doğrarken cihazı çok uzun süreli çalıştırmayın. Aksi taktirde, peynir fazla ısınarak erimeye ve topklanmaya başlar. Çikolata doğramak için ek bıçağı kullanmayın. Bu işlem için sadece bıçağı (sayfa 22) kullanın.

- Dahili güvenlik kilidi: ek bıçaklar yalnızca, blender kapağı motor ünitesine doğru şekilde takıldığında ve kapak kaseye doğru şekilde takıldığında çalışır.
- Yumuşak malzemeleri rendelerken veya öğütürken, püre kıvamına gelmemeleri için düşük hız kullanın.
- Çok miktarda malzeme kullanıyorsanız, küçük miktarlarla işleme başlayın ve gruplar arasında hazneyi boşaltın.

1 Besleme kanalına sığmalarını sağlamak için büyük boyutlu malzemeleri önceden kesin.

2 En iyi sonucu almak için besleme kanalını eşit miktarda doldurun.

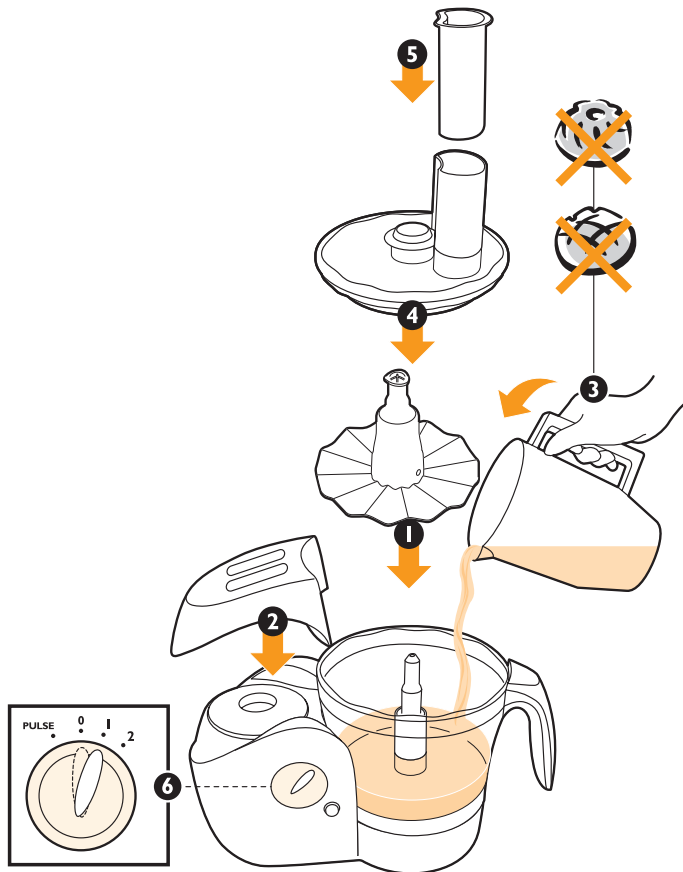



EN | Emulsifying disc - tips and warnings

You can use the emulsifying disc to whip cream and to whisk eggs, egg whites, instant pudding, mayonnaise and sponge cake mixtures.

Do not use the emulsifying disc to prepare cake mixtures with butter or margarine or to knead dough. Use the kneading accessory for these jobs (see page 27).

- Built-in safety lock: the emulsifying disc only works when the blender cap is assembled properly on the motor unit and the lid is assembled properly on the bowl.
- Make sure the bowl and the emulsifying disc are dry and free from grease when you whisk egg whites. The egg whites have to be at room temperature.
- Always clean the emulsifying disc after use.

DK | Piskeplade - tips og advarsler

Piskepladen kan anvendes til at piske flødeskum samt til piskning af æg, æggehvider; budding, mayonnaise og let kagedej.

Brug ikke piskepladen til tilberedning af kagedej med smør, margarine eller gærdej. Brug i stedet ælteindsatsen (se side 27).

- Indbygget sikkerhedslås: Piskepladen fungerer kun, når blenderdækslet er monteret korrekt på motorenheden, og låget er sat rigtigt på skålen.
- Sørg for, at både skål og piskeplade er tørre og fri for fedt, når du skal piske æggehvider. Æggehviderne skal have stuetemperatur.
- Rengør altid piskepladen efter brug.

DE | Emulgierscheibe: Tipps und Warnhinweise

Die Emulgierscheibe eignet sich zum Schlagen von Sahne und Eiern, für Eischnee, Desserts, Mayonnaise und Biskuitteig.

Verwenden Sie die Emulgierscheibe nicht zur Zubereitung von Kuchenteig mit Butter oder Margarine oder zum Kneten von Teig. Hierfür ist der Knethaken vorgesehen (siehe Seite 27).

- Integrierte Sicherheitssperre: Die Emulgierscheibe funktioniert nur, wenn die Verschlusskappe ordnungsgemäß auf der Motoreinheit und der Deckel korrekt auf der Schüssel angebracht ist.
- Achten Sie darauf, dass Schüssel und Emulgierscheibe trocken und vollkommen fettfrei sind, wenn Sie Eischnee schlagen. Das Eiweiß sollte Zimmertemperatur haben.
- Reinigen Sie die Emulgierscheibe stets sofort nach dem Gebrauch.

EL | Εξάρτημα ανάδευσης - συμβουλές και προειδοποιήσεις

Μπορείτε να χρησιμοποιήσετε το εξάρτημα ανάδευσης για να χτυπήσετε κρέμα, αυγά, ασπράδια αυγών, πουτίγκα στιγμής, μαγιονέζα και μίγμα για παντεσπάνι.

Μην χρησιμοποιείτε το εξάρτημα ανάδευσης για να ετοιμάσετε μίγμα για κέικ με βούτυρο ή μαργαρίνη ή για να ζυμώνετε ζύμη. Χρησιμοποιήστε το εξάρτημα ζύμωσης για αυτές τις εργασίες (δείτε σελίδα 27).

- Ενσωματωμένο κλείδωμα ασφαλείας: το εξάρτημα ανάδευσης λειτουργεί μόνο όταν το κάλυμμα του μπλέντερ έχει τοποθετηθεί σωστά στο μοτέρ και το καπάκι έχει τοποθετηθεί σωστά στον κάδο ανάμειξης.
- Βεβαιωθείτε ότι ο κάδος ανάμειξης και το εξάρτημα ανάδευσης είναι στεγνά και χωρίς λιπαρότητα όταν χτυπάτε ασπράδια αυγών. Τα ασπράδια θα πρέπει να είναι σε θερμοκρασία δωματίου.
- Καθαρίζετε πάντα το εξάρτημα ανάδευσης μετά τη χρήση.

ES | Disco de emulsionar - consejos y advertencias

Puede utilizar el disco de emulsionar para montar nata, batir huevos y claras, o preparar púdines, mayonesas y masas para tartas o bizcochos.

No utilice el disco de emulsionar para preparar masas para tartas y bizcochos con mantequilla o margarina, ni tampoco para amasar. Para estas tareas utilice el accesorio para amasar (consulte la página 27).

CLICK & GO



- Bloqueo de seguridad: el disco de emulsionar sólo funciona si la tapa de la batidora está colocada correctamente en la unidad motora y la tapa del recipiente está bien puesta en el mismo.
- Asegúrese de que el recipiente y el disco de emulsionar estén secos y no tengan grasa cuando vaya a batir claras de huevo. Las claras de huevo deben estar a temperatura ambiente.
- Limpie siempre el disco de emulsionar después de usarlo.

FI | Emulgointilevy - vihjeitä ja varoituksia

Emulgointilevyn avulla voit vaahdottaa kermaa, kananmunia, munanvalkuaisia sekä valmistaa pikavanukasta, majoneesia ja täytkekakkutaikinaa.

Älä käytä emulgointilevyä voita tai margariinia sisältävän taikinan valmistukseen tai taikinan vaivaamiseen. Käytä näihin tarkoituksiin vaivausosaa (katso sivu 27).

- Sisäänrakennettu turvalukko: emulgointilevy toimii vain, kun tehosekoittimen kansi on kunnolla kiinni rungossa ja kulhon kansi kiinni kulhossa.
- Varmista, että kulho ja emulgointilevy ovat kuivia ja rasvattomia, kun vaahdotat munanvalkuaisia. Munanvalkuaiasten on oltava huoneenlämpöisiä.
- Puhdista emulgointilevy aina käytön jälkeen.

FR | Disque émulsionneur : conseils et avertissements

Vous pouvez utiliser le disque émulsionneur pour fouetter de la crème, battre des œufs, monter des blancs en neige, préparer du pudding, de la mayonnaise ou de la pâte à gâteau de Savoie.

N'employez pas le disque émulsionneur pour préparer des pâtes à gâteau avec du beurre ou de la margarine, ou pour pétrir de la pâte. Utilisez l'accessoire de pétrissage à cet effet (voir page 27).

- Verrou de sécurité intégré : le disque émulsionneur fonctionne uniquement lorsque le capuchon du blender est correctement fixé sur le bloc moteur et lorsque le couvercle est correctement fixé sur le bol.

- Assurez-vous que le bol et le disque émulsionneur sont secs et exempts de graisse lorsque vous monter des blancs en neige. Ceux-ci doivent être à la température ambiante.
- Nettoyez toujours le disque émulsionneur après utilisation.

IT | Disco emulsionante - consigli e avvertenze

Potete usare il disco emulsionante per montare la panna e gli albumi a neve, per preparare budini istantanei, maionese e impasti soffici per torte.

non usate il disco emulsionante per preparare impasti per torte contenenti burro o margarina e neppure per impastare. In questi casi, usate l'accessorio per impastare (vedere pag. 27).

- Blocco di sicurezza incorporato: il disco emulsionante funziona soltanto se il tappo del frullatore e il coperchio sono montati in maniera corretta rispettivamente sul gruppo motore e sul recipiente.
- Prima di montare gli albumi a neve, controllate sempre che il recipiente e il disco emulsionante siano asciutti e sgrassati. Gli albumi devono essere a temperatura ambiente.
- Pulite sempre il disco emulsionante dopo l'uso.

NL | Mengschijf - tips en waarschuwingen

U kunt de mengschijf gebruiken om slagroom, eieren, eiwitten, instantpudding, mayonaise en biscuitdeeg te kloppen.

Gebruik de mengschijf niet om cakebeslag met boter te maken of om deeg te kneden. Gebruik daarvoor het kneedaccessoire (zie pagina 27).

- Ingebouwde beveiliging: de mengschijf werkt alleen als de blenderkap goed op de motorunit is bevestigd en het deksel goed op de kom is bevestigd.
- Zorg ervoor dat de kom en de mengschijf droog en vetvrij zijn wanneer u eiwitten klopt. De eiwitten dienen op kamertemperatuur te zijn.
- Maak de mengschijf na elk gebruik schoon.





NO | Emulgeringsplate – tips og advarsler

Du kan bruke emulgeringsplaten til å piske krem og vispe egg, eggehviter, pulverisert pudding, majones og kakemiks.

Ikke bruk emulgeringsplaten til å lage kakemiks med smør eller margarin eller til å elte deig. Bruk elteutstyret til disse jobbene (se side 27).

- Innebygd sikkerhetslås: Emulgeringsplaten fungerer bare når hurtigmikserhetten er satt riktig på motorenheten og lokket er satt riktig på bollen.
- Kontroller at bollen og emulgeringsplaten er tørre og frie for fett når du visper eggehviter. Eggehvitene bør ha romtemperatur.
- Emulgeringsplaten skal alltid rengjøres etter bruk.

PT | Disco de emulsionar - sugestões e avisos

Pode utilizar o disco de emulsionar para bater natas e ovos, claras, pudins instantâneos, maionese e preparados para bolos esponjosos.

Não utilize o disco de emulsionar para preparar massa para bolos que levem manteiga ou margarina, ou massas pesadas. Utilize o batedor para esse fim (consulte a página 27).

- Bloqueio de segurança incorporado: o disco de emulsionar só funciona se a tampa da liquidificadora estiver montada correctamente no motor e se a tampa estiver colocada correctamente na taça.
- Certifique-se de que a taça e o disco de emulsionar estão secos e sem qualquer gordura quando for bater claras. As claras devem estar à temperatura ambiente.
- Limpe sempre o disco de emulsionar após cada utilização.

SV | Emulgeringsskiva – tips och varningar

Du kan använda emulgeringsskivan till att vispa grädde, ägg, äggvitor, snabbgröt, majonnäs och lätt sockerkakssmet.

Använd inte emulgeringsskivan till att tillreda kaksmet med smör eller margarin eller till att knåda deg. Använd knådningstillbehöret för sådana ändamål (se sidan 27).

- Inbyggd säkerhetsspärr: Emulgeringsskivan fungerar endast när mixerlocket är monterat på motorenheten och locket är monterat på skålen.
- Se till att skålen och emulgeringsskivan är torra och fettfria när du vispar äggvitor. Äggvitorna måste vara rumstempererade.
- Rengör alltid emulgeringsskivan efter användning.

TR | Bulamaç diski - ipuçları ve uyarılar

Bulamaç diskini krema, yumurta, yumurta akı, hazır puding, mayonez ve yumuşak kek karışımı çırparken kullanabilirsiniz.

Çırpıcı diski sadece hamur yoğururken ve margarin ve katı yağ içeren kek karışımlarını hazırlarken kullanmayın. Bu işlemleri hazırlarken yoğurma aksesuarını kullanın (bkz. sayfa 27).

- Dahili güvenlik kilidi: bulamaç diski yalnızca, blender kapağı motor ünitesine doğru şekilde takıldığında ve kapak kaseye doğru şekilde takıldığında çalışır.
- Yumurta akı çırparken haznenin ve bulamaç diskinin kuru ve yağsız olduğundan emin olun. Yumurta akı oda sıcaklığında olmalıdır.
- Bulamaç disklerini kullandıktan sonra mutlaka temizleyin.
-

CLICK & GO



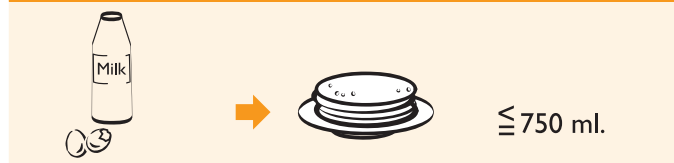
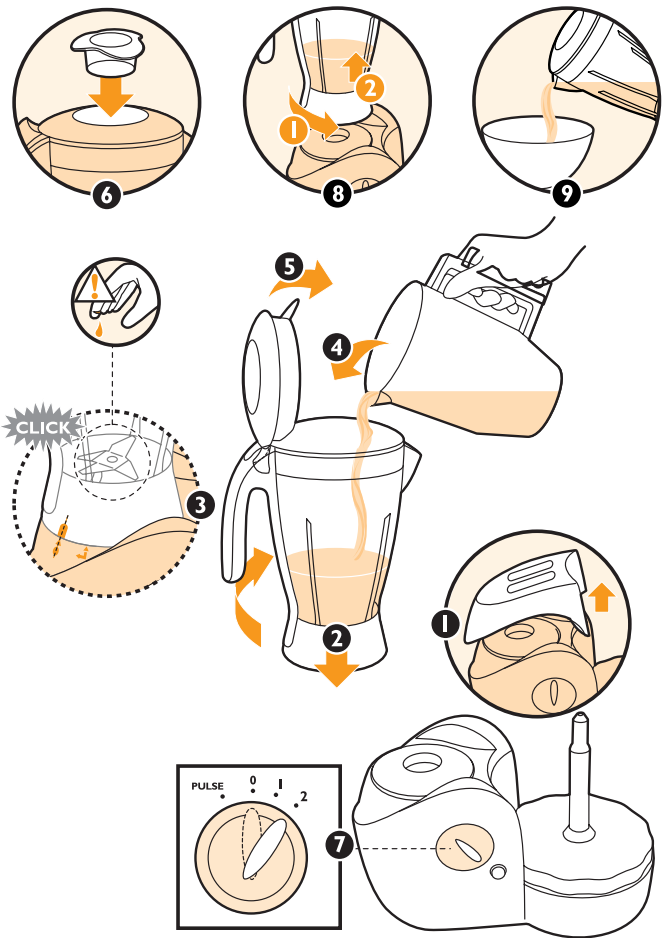



EN | Blender - tips and warnings

Always let the appliance cool down to room temperature after you have processed two batches.

Never open the lid when the blade rotates.

- Built-in safety lock: you can only use the blender when the rib on the blender jar is directly opposite the print on the motor unit.
- Do not exert too much pressure on the handle of the blender jar when you assemble or disassemble the jar.
- Never fill the blender jar with ingredients hotter than 80°C.
- To add liquid ingredients during processing, pour them into the blender jar through the hole in the lid.
- Pre-cut solid ingredients into smaller pieces before you process them.
- Soak dried ingredients, such as soy beans, before you process them.
- If you want to prepare a large quantity, process small batches of ingredients instead of a large quantity at once.
- Use cooked ingredients when you blend a soup.
- When you process a liquid that is hot or tends to foam (e.g. milk), do not put more than 1 litre in the blender jar to avoid spillage.
- If you are not satisfied with the result, switch off the appliance and stir the ingredients with a spatula. Remove some of the contents to process a smaller quantity or add some liquid.

If ingredients stick to the wall of the blender jar:

- 1 Switch off the appliance and unplug it.
- 2 Open the lid and use a spatula to remove the ingredients from the wall of the jar.
- 3 Keep the spatula at a safe distance of approx. 2cm from the blade.

Note: It is not possible to use the food processor bowl when the blender is attached to the motor unit.

DK | Blender - tips og advarsler

Lad altid apparatet køle ned til stuetemperatur, når du har tilberedt to portioner.

Åbn aldrig låget, når knivene roterer.

- Indbygget sikkerhedslås: Du kan kun bruge blenderen, når ribben på blenderglasset sidder lige ud for markeringerne på motorenheden.
- Tag aldrig for hårdt i blenderglassets håndtag, når du monterer/ aftager blenderglasset.
- Fyld aldrig blenderglasset med ingredienser, der er varmere end 80° C.
- Hvis du vil tilsætte flydende ingredienser, mens du blander, skal du hælde dem ned gennem hullet i blenderglassets låg.
- Skær store ingredienser i mindre stykker, før du blander dem.
- Læg tørre ingredienser som f.eks. sojabønner i blød, inden du tilbereder dem.
- Hvis du skal blende en stor mængde ingredienser, skal du gøre det af flere omgange i stedet for at lave det hele på én gang.
- Brug kogte ingredienser, når du blander en suppe.
- Når du blander flydende ingredienser, som er varme eller har tendens til at skumme, må du højst hælde 1 liter i blenderglasset for at undgå at spilde.
- Hvis du ikke er tilfreds med resultatet, skal du slukke for apparatet og røre i ingredienserne med en spatel. Fjern en del af indholdet, så der bliver en mindre mængde at blende, eller tilsæt lidt væske.

Hvis ingredienserne sætter sig fast på indersiden af blenderglasset, gøres følgende:

- 1 Sluk for apparatet og tag stikket ud af stikkontakten.
- 2 Åbn låget, og fjern ingredienserne fra blenderglassets inderside med en spatel.
- 3 Hold spatlen i sikker afstand fra knivenheden, ca. 2 cm.

Bemærk: Bemærk, at det ikke er muligt at bruge foodprocessorskålen, når blenderen er monteret på motorenheden!

DE | Mixer: Tipps und Warnhinweise

Lassen Sie das Gerät nach jedem zweiten Arbeitsgang auf Raumtemperatur abkühlen.



Öffnen Sie nie den Deckel, solange das Messer noch rotiert.

- Integrierte Sicherheitssperre: Der Mixer arbeitet nur, wenn die Rippe am Mixbecher genau gegenüber der Schrift auf der Motoreinheit steht.
- Üben Sie nicht zu viel Druck auf den Griff des Mixbechers aus, wenn Sie den Becher aufsetzen oder abnehmen.
- Füllen Sie keine Zutaten in den Mixbecher, die heißer als 80 °C sind.
- Zum Einfüllen von flüssigen Zutaten bei laufendem Gerät gießen Sie sie durch die Öffnung im Deckel des Mixbechers.
- Schneiden Sie feste Zutaten vor der Verarbeitung in kleinere Stücke.
- Weichen Sie getrocknete Zutaten (z. B. Sojabohnen) ein, bevor Sie sie verarbeiten.
- Verarbeiten Sie größere Mengen nicht auf einmal, sondern in mehreren kleinen Portionen nacheinander.
- Verwenden Sie zum Mixen von Suppen gekochte Zutaten.
- Wenn Sie heiße oder leicht schäumende Flüssigkeiten (z. B. Milch) mixen, sollten Sie höchstens 1 Liter in den Mixbecher füllen, damit der Inhalt nicht überläuft.
- Sind Sie mit dem Ergebnis nicht zufrieden, schalten Sie das Gerät aus und rühren die Zutaten um; entnehmen Sie einen Teil des Inhalts, um eine kleinere Menge zu verarbeiten, oder fügen Sie etwas Flüssigkeit hinzu.

Wenn Zutaten innen am Mixbecher haften bleiben:

- 1** Schalten Sie das Gerät aus, und ziehen Sie den Netzstecker aus der Steckdose.
- 2** Öffnen Sie den Deckel, und entfernen Sie die Zutaten mit einem Teigschaber von der Innenwand des Mixbechers.
- 3** Halten Sie den Teigschaber in einem sicheren Abstand von ca. 2 cm vom Messer.

Hinweis: Die Schüssel kann nicht genutzt werden, solange der Mixer auf der Motoreinheit befestigt ist!

EL | Μπλέντερ - συμβουλές και προειδοποιήσεις

Μετά την επεξεργασία δύο παρτίδων, να αφήνετε πάντα τη συσκευή να κρυώσει σε θερμοκρασία δωματίου.

Μην ανοίγετε ποτέ το καπάκι ενώ περιστρέφονται οι λεπίδες.

- Ενσωματωμένο κλειδωμά ασφαλείας; μπορείτε να χρησιμοποιήσετε το μπλέντερ μόνο όταν η ράβδωση στην κανάτα του μπλέντερ βρίσκεται ακριβώς απέναντι από το αποτύπωμα στο μοτέρ.
 - Μην ασκείτε μεγάλη πίεση στη λαβή της κανάτας του μπλέντερ κατά την τοποθέτηση ή αφαίρεση της κανάτας.
 - Μην γεμίζετε ποτέ την κανάτα του μπλέντερ με υλικά πιο ζεστά από 80°C.
 - Για να προσθέσετε υγρά υλικά κατά τη διάρκεια της επεξεργασίας, ρίξτε τα μέσα στην κανάτα του μπλέντερ από το άνοιγμα στο καπάκι.
 - Κόψτε από πριν τα στερεά υλικά σε μικρότερα κομμάτια για να τα επεξεργαστείτε.
 - Μουλιάζετε τα ξηρά υλικά, όπως τους σπόρους σόγιας, πριν τα επεξεργαστείτε.
 - Εάν έχετε μεγάλη ποσότητα υλικών, επεξεργαστείτε τα σε μικρές παρτίδες αντί για μια μεγάλη.
 - Χρησιμοποιείτε μαγειρεμένα υλικά όταν αναμιγνύετε στο μπλέντερ μια σούπα.
 - Όταν επεξεργάζεστε ένα υγρό που είναι ζεστό ή που έχει την τάση να αφρίζει (π.χ. γάλα), μην βάζετε πάνω από 1 λίτρο στην κανάτα του μπλέντερ για να αποφύγετε τη διαρροή.
 - Αν δεν είστε ικανοποιημένοι από το αποτέλεσμα, απενεργοποιήστε τη συσκευή και ανακατέψτε τα υλικά με μια σπάτουλα. Αφαιρέστε λίγο από το περιεχόμενο για να επεξεργαστείτε μικρότερη ποσότητα ή προσθέστε λίγο υγρό.
- Εάν τα υλικά κολλήσουν στα τοιχώματα της κανάτας του μπλέντερ:

- 1** Απενεργοποιήστε τη συσκευή και αποσυνδέστε την από την πρίζα.





CLICK & GO



2 Ανοίξτε το καπάκι και χρησιμοποιήστε μια σπάτουλα για να αφαιρέσετε τα υλικά από τα τοιχώματα της κανάτας.

3 Κρατήστε την σπάτουλα σε ασφαλή απόσταση περίπου 2 εκ. από τις λεπίδες.

Σημείωση: Δεν είναι δυνατή η χρήση του κάδου ανάμειξης της κουζίνομηχανής όταν το μπλέντερ είναι προσαρτημένο στο μοτέρ.

ES | Batidora - consejos y advertencias

Deje siempre que el aparato se enfríe a temperatura ambiente después de procesar dos lotes.

No abra nunca la tapa si las cuchillas están en movimiento.

- Bloqueo de seguridad incorporado: sólo puede utilizar la batidora si el saliente de la jarra de la batidora está situado frente a la marca de la unidad motora.
- No ejerza demasiada presión sobre el asa de la jarra de la batidora al colocar o quitar la jarra.
- Nunca llene la jarra de la batidora con ingredientes a más de 80 °C de temperatura.
- Para añadir ingredientes líquidos durante el procesado, viértalos en la jarra de la batidora a través del orificio de la tapa.
- Trocee los ingredientes sólidos antes de procesarlos.
- Ponga en remojo los ingredientes secos, como los granos de soja, antes de procesarlos.
- Si desea preparar una gran cantidad, procese los ingredientes en pequeños lotes en vez de hacerlo de una sola vez.
- Utilice ingredientes cocidos para hacer un puré.
- Cuando procese líquidos calientes o que tiendan a hacer espuma (por ejemplo, la leche), no eche más de un litro en la jarra de la batidora para evitar que se derrame.
- Si no está satisfecho con el resultado, apague el aparato y remueva los ingredientes con una espátula, quite algo del contenido para procesar una cantidad más pequeña, o añada un poco de líquido.

Si los ingredientes se pegan a la pared de la jarra batidora:

1 Apague el aparato y desenchúfelo.

2 Abra la tapa y utilice una espátula para separar los ingredientes de las paredes de la jarra.

3 Mantenga la espátula a una distancia de seguridad aproximada de 2 cm de la cuchilla.

Nota: No es posible utilizar el recipiente del robot de cocina cuando la batidora está puesta en la unidad motora.

FI | Tehosekoitin - vihjeitä ja varoituksia

Anna laitteen jäähtyä huoneenlämmössä aina kahden käsittelyn jälkeen.

Älä koskaan avaa kantta, kun terä pyörii.

- Sisäänrakennettu turvalukko: voit käynnistää tehosekoittimen vain, kun tehosekoittimen kannussa oleva harjanne on tarkalleen vastakkaisella puolella kuin rungossa oleva merkki.
- Älä paina sekoituskulhon kahvaa liian voimakkaasti, kun kiinnität tai irrotat kannua.
- Älä koskaan lisää tehosekoittimen kannuun aineksia, joiden lämpötila ylittää 80 °C.
- Voit lisätä nestemäisiä aineita käsittelyn aikana kaatamalla ne tehosekoittimen kannuun kannessa olevasta reiästä.
- Leikkaa kiinteät aineet pieniksi paloiksi ennen tehosekoittimeen laittamista.
- Liota kuivatut ainekset, kuten soijapavut, ennen niiden käsittelyä.
- Käsittele suuret ainemäärät pienissä erissä.
- Käytä keitettyjä aineksia, kun sekoitat keittoa.
- Kun käsittelet kuumaa tai vaahtoavaa nestettä, esimerkiksi maitoa, laita tehosekoittimen kannuun enintään 1 litra nestettä, jotta vaahto ei kuohu kannun reunan yli.
- Jos et ole tyytyväinen tulokseen, sammuta laite ja sekoita aineita lastalla, poista osa sisällöstä ja käsittele aineet pienemmissä erissä tai lisää nestettä.

Jos aineet tarttuvat tehosekoittimen kannun seinään:

1 Katkaise laitteesta virta ja vedä pistotulppa irti pistorasiasta.

2 Avaa kansi ja irrota aineet kannun seinästä lastalla.

3 Älä vie lastaa kahta senttimetriä lähemmäksi terää.

Huomautus: Monitoimikoneen toimintoja ei voi käyttää, kun tehosekoitin on kiinnitetty runkoon.

FR | Bol mélangeur : conseils et avertissements

Laissez toujours l'appareil refroidir après avoir préparé deux portions.

N'ouvrez jamais le couvercle lorsque la lame est en rotation.

- Verrou de sécurité intégré : utilisez le bol mélangeur uniquement lorsque la languette de celui-ci coïncide avec le repère situé sur le bloc moteur.
- N'exercez pas une pression trop forte sur la poignée du bol mélangeur lorsque vous montez/démontez ce dernier.
- Ne remplissez jamais le bol mélangeur avec des ingrédients dont la température dépasse 80 °C.
- Pour ajouter des ingrédients liquides en cours de préparation, versez-les dans le bol mélangeur via l'orifice du couvercle.
- Précoupez les aliments solides en morceaux avant de les placer dans le bol mélangeur.
- Faites tremper les ingrédients secs, tels que les graines de soja, avant de les placer dans le bol mélangeur.
- Si vous devez préparer d'importantes quantités d'aliments, procédez par petites portions.
- Utilisez des ingrédients cuits pour préparer de la soupe.
- Si vous préparez un liquide chaud susceptible de mousser (par ex. lait), ne versez pas plus d'1 litre dans le bol mélangeur afin d'éviter tout risque d'éclaboussure.
- Si vous n'êtes pas satisfait du résultat, éteignez l'appareil et mélangez les ingrédients à l'aide d'une spatule. Réduisez la quantité d'ingrédients dans le bol et ajoutez un peu de liquide.

Si des ingrédients s'accumulent sur les parois du bol mélangeur :

1 Arrêtez l'appareil et débranchez-le.

2 Ouvrez le couvercle et utilisez une spatule pour enlever les aliments des parois du bol mélangeur.

3 Veillez à maintenir la spatule à une distance d'environ 2 cm de la lame.

Remarque : Notez que si le blender est fixé au bloc moteur, vous ne pouvez pas utiliser le bol du robot ménager.

IT | Frullatore - consigli e avvertenze

lasciate raffreddare l'apparecchio a temperatura ambiente dopo due utilizzi consecutivi.

non aprite mai il coperchio quando la lama ruota.

- Blocco di sicurezza incorporato: potete usare il frullatore solo quando la scanalatura del vaso è posizionata di fronte all'etichetta del gruppo motore.
- Non esercitate eccessiva pressione sull'impugnatura del vaso frullatore durante il montaggio o lo smontaggio.
- Non inserite nel vaso frullatore ingredienti a temperatura superiore a 80°C.
- Per aggiungere ingredienti liquidi durante il funzionamento, versateli nel vaso del frullatore attraverso il foro del coperchio.
- Prima di introdurli nel frullatore, tagliate gli ingredienti solidi in piccoli pezzetti.
- Prima di introdurli nel frullatore, ammolate gli ingredienti secchi, come i semi di soia.
- Se volete preparare grandi quantitativi, ricordate di procedere con piccole quantità alla volta, invece di frullare tutto insieme.
- Quando volete preparare una zuppa, utilizzate ingredienti cotti.
- In caso di liquidi caldi o che tendono a formare della schiuma (ad es. il latte), non versate più di un litro nel vaso del frullatore per evitare schizzi.
- Se non siete soddisfatti del risultato, spegnete l'apparecchio e mescolate gli ingredienti con una spatola, togliete un po' del contenuto per frullare un quantitativo minore oppure aggiungete un po' di liquido.



Se gli ingredienti si attaccano alle pareti del vaso:

- 1 **Spegnete l'apparecchio e staccate la spina.**
- 2 **Aprite il coperchio e usate una spatola per staccare gli ingredienti dalle pareti del frullatore.**
- 3 **Tenete la spatola a una distanza di circa 2 cm dalla lama.**

Nota: non è possibile usare le funzioni relative al recipiente del robot da cucina con il frullatore inserito sul gruppo motore.

NL | Blender - tips en waarschuwingen

Laat het apparaat altijd tot kamertemperatuur afkoelen nadat u twee porties hebt verwerkt.

Open het deksel nooit wanneer het mes draait.

- Ingebouwde veiligheidsvergrendeling: u kunt de blender alleen gebruiken wanneer het nokje op de blenderkan tegenover de opdruk op de motorunit zit.
- Oefen niet te veel druk uit op het handvat van de blenderkan wanneer u de kan bevestigt of verwijdert.
- Vul de blenderkan nooit met ingrediënten die heter zijn dan 80°C.
- Als u tijdens de bewerking vloeibare ingrediënten wilt toevoegen, giet deze dan in de blenderkan via de opening in het deksel.
- Snijd vaste ingrediënten in kleinere stukjes voordat u ze in de blenderkan doet om ze te verwerken.
- Laat gedroogde ingrediënten zoals sojabonen eerst weken voordat u ze verwerkt.
- Wanneer u een grote hoeveelheid voedsel wilt bereiden, doe dan niet alle ingrediënten in één keer in de kom, maar verwerk steeds kleine hoeveelheden.
- Gebruik gare ingrediënten wanneer u soep in de blender verwerkt.
- Als u een vloeistof verwerkt die heet is of snel gaat schuimen (bijv. melk), doe dan niet meer dan 1 liter in de blenderkan om morsen te voorkomen.
- Als u niet tevreden bent met het resultaat, schakel het apparaat dan uit en roer de ingrediënten met een spatel. Giet een deel van de

ingrediënten uit de kan om een kleinere hoeveelheid te verwerken of voeg wat vloeistof toe.

Als ingrediënten aan de wand van de blenderkan blijven kleven:

- 1 **Schakel het apparaat uit en haal de stekker uit het stopcontact.**
- 2 **Open het deksel en gebruik een spatel om de ingrediënten van de wand van de kan te verwijderen.**
- 3 **Houd de spatel op een veilige afstand van ongeveer 2 cm van de snijkanten van het mes.**

Opmerking: U kunt de keukenmachine niet gebruiken als de blenderkan op de motorunit is bevestigd.

NO | Hurtigmikser – tips og advarsler

La alltid apparatet avkjøles til romtemperatur når du har kjørt to omganger.

Lokket skal aldri åpnes mens kniven er i bevegelse.

- Innebygd sikkerhetslås: Du kan bare bruke hurtigmikseren når riflen på hurtigmikserkannen er plassert direkte mot merket på motorenheten.
- Ikke trykk for hardt på håndtaket på mikserkannen når du setter sammen eller tar fra hverandre kannen.
- Ikke fyll mikserkannen med ingredienser som er varmere enn 80 °C.
- Hvis du vil tilsette flytende ingredienser i løpet av bearbeidingen, heller du dem ned i hurtigmikseren gjennom hullet i lokket.
- Del faste ingredienser i mindre deler før du bearbeider dem.
- Legg tørkede ingredienser, for eksempel soyabønner, i bløt før du bearbeider dem.
- Når du skal bearbeide store mengder ingredienser, deler du dem opp i flere omganger og bearbeider litt om gangen.
- Du bør bruke ferdig tilberedte ingredienser når du lager suppe.
- Når du bearbeider en varm, flytende væske, eller en væske som skummer lett (f.eks. melk), bør du ikke bruke mer enn 1 liter i hurtigmikserkannen. På denne måten unngår du søl.

- Hvis du ikke er fornøyd med resultatet, kan du slå av apparatet og røre i ingrediensene med en slikkepott. Fjern litt av innholdet, slik at det blir mindre å bearbeide, eller tilsett væske.

Hvis ingrediensene sitter fast i hurtigmikserkannen:

- 1** Slå apparatet av og trekk ut støpselet fra stikkontakten.
- 2** Åpne lokket, og bruk en slikkepott til å fjerne ingrediensene på insiden av kannen.
- 3** Hold slikkepotten på trygg avstand fra kniven (ca. 2 cm).

Merk: Det er ikke mulig å bruke bollen på foodprocessoren når hurtigmikseren er koblet til motorenheten.

PT | Liquidificadora - sugestões e avisos

Deixe sempre o aparelho arrefecer à temperatura ambiente depois de processar duas porções.

Nunca abra a tampa quando a lâmina estiver a rodar.

- Bloqueio integrado de segurança: só pode utilizar a liquidificadora quando a saliência do copo misturador estiver exactamente na direcção oposta à impressão da unidade do motor.
- Não faça demasiada pressão na pega do copo misturador quando montar ou desmontar o copo.
- Nunca encha o copo misturador com ingredientes que estejam a uma temperatura superior a 80°C.
- Para adicionar ingredientes líquidos durante o processamento, deite-os no copo misturador através do orifício da tampa.
- Corte previamente os ingredientes sólidos em pedaços mais pequenos antes de os processar.
- Os ingredientes secos, como feijões de soja, devem ser demolidos antes de os preparar.
- Se quiser preparar uma quantidade grande, processe pequenas quantidades de ingredientes separadas, e não uma grande quantidade de uma só vez.
- Utilize ingredientes cozidos quando preparar sopa.

- Quando processar um líquido que esteja quente ou que tenha tendência para formar espuma (p. ex., o leite), não deite no copo mais do que 1 litro para evitar derramar.
- Se não ficar satisfeito com os resultados, desligue o aparelho e mexa os ingredientes com uma espátula. Retire um pouco do conteúdo para processar uma quantidade mais pequena ou adicione um pouco de líquido.

Se os ingredientes se pegarem às paredes do copo misturador:

- 1** Pare a máquina e desligue-a da corrente.
- 2** Abra a tampa e utilize uma espátula para retirar os ingredientes das paredes do copo.
- 3** Mantenha a espátula a uma distância segura de cerca de 2 cm da lâmina.

Nota: Não é possível utilizar a taça do robot se a liquidificadora estiver montada no motor.

SV | Mixer – tips och varningar

Låt alltid apparaten svalna till rumstemperatur efter att du har tillrett två omgångar.

Öppna aldrig locket när kniven roterar.

- Inbyggt säkerhetslås: du kan bara använda mixern när upphöjningen på mixerbehållaren är riktad rakt mot trycket på motorenheten.
- Tryck inte för hårt på mixerbehållarens handtag när du monterar eller monterar isär behållaren.
- Fyll aldrig mixerbehållaren med ingredienser som är varmare än 80 °C.
- Du tillsätter flytande ingredienser under tillredningen genom att hålla dem i mixerbehållaren genom hålet i locket.
- Skär fasta ingredienser i mindre bitar innan du tillreder dem.
- Blötlägg torra ingredienser, till exempel sojabönor, innan du tillreder dem.
- Om du vill tillreda en stor mängd ingredienser kör du flera mindre omgångar istället för en stor omgång på en gång.



- Använd kokta ingredienser när du ska mixa soppa.
- När du tillreder vätska som är varm eller kan skumma (t.ex. mjölk) ska du inte hälla mer än 1 liter i mixerbehållaren för att undvika spill.
- Om du inte är nöjd med resultatet stänger du av apparaten och blandar ingredienserna med en slickepott. Avlägsna lite av innehållet för att tillreda en mindre mängd eller tillsätta lite vätska.

Gör så här om ingredienserna fastnar på behållarens insida:

- 1 Stäng av apparaten och dra ur nätsladden.
- 2 Öppna locket och använd en slickepott till att ta bort ingredienserna från behållarens insida.
- 3 Håll slickepotten på ett säkert avstånd på ca 2 cm från kniven.

Obs! Det går inte att använda matberedarskålen när mixern är fastsatt på motorenheten.

TR | Blender - ipuçları ve uyarılar

İki defa kullandıktan sonra cihazın mutlaka oda sıcaklığına gelmesini bekleyin.

Bıçak dönerken kapağı kesinlikle açmayın.











- Dahili güvenlik kilidi: Blenderi sadece kavanoz üzerindeki çentik, motor ünitesi üzerindeki işaretin karşısına geldiği zaman çalıştırabilirsiniz.
- Hazneyi takar veya çıkarırken, blender haznesinin sapına çok fazla baskı uygulamayın.
- Mikser haznesini 80 C°den daha yüksek sıcaklıkta malzemelerle kesinlikle doldurmayın.
- İşlem sırasında blender kavanozuna sıvı eklemek için kapakta bulunan deliği kullanın.
- Büyük parçaları işleme sokmadan önce küçük parçalara bölün.
- Soya fasulyesi gibi kuru gıdaları işlemeden önce suda bekletin.
- Büyük miktarda yiyecek hazırlayacaksanız, malzemeleri bir defada işleme sokmak yerine küçük gruplara ayırarak hazırlayın.
- Çorba kanştırmak için pişirilmiş malzeme kullanın.

- Süt gibi köpüren sıvı gıdaları işleme sokarken, taşmayı önlemek için blender haznesini 1 litreden daha fazla doldurmamaya dikkat edin.
- Elde ettiğiniz sonuçtan memnun değilseniz, cihazı kapatın ve malzemeyi spatula ile kanştırın. Malzemenin bir kısmını boşaltarak daha az miktarda malzeme ile işleme devam edin veya sıvı ekleyin.

Eğer malzemeler blender kavanozunun duvanına yapışırsa:

- 1 Cihazı kapatarak fişini prizden çekin.
- 2 Kapağı açın ve spatula yardımı ile malzemeleri blender kavanozunun duvarından temizleyin.
- 3 Spatulayı bıçaktan yaklaşık 2 cm uzakta güvenli bir mesafede tutun.

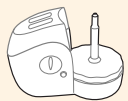
Not: Blender motor ünitesine takılı iken, mutfak robotu kasesini kullanmak mümkün değildir.

			
	✓	✓	
	✓	✓	
	✓	✓	
	✓	✓	
	✓	✓	
			✓

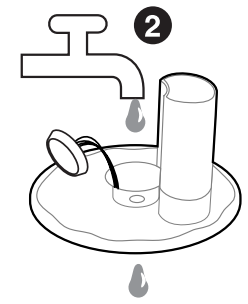
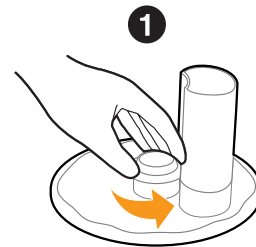

- 
- 
- 
- 
- 
- 
- 
- 
- 
- 
- 
- 
- 
- 



EN | Cleaning

- Always unplug the appliance before you remove accessories or clean the motor unit.
- To clean the Click & Go button, unscrew it by turning it anticlockwise. Clean the lid in the dishwasher or let it soak in warm water with some washing-up liquid for a while and then rinse it under the tap with fresh water. If the Click & Go button is still dirty after cleaning in the dishwasher, clean it in the dishwasher a second time.
- You can quickly and easily preclean the food processor bowl and blender jar with the CLEAN button. Simply add some water and washing-up liquid to the dirty bowl or jar and secure the lid. Then use the CLEAN button until the bowl or jar is clean. When you preclean the food processor bowl in this way, make sure the blade or the kneading accessory is assembled in the bowl.

DK | Rengøring

- Tag altid stikket ud af stikkontakten før du aftager tilbehør eller rengør motorenheden.
- Når du skal rengøre Click & Go-knappen, kan du skrue den af ved at dreje den venstre om. Vask låget i opvaskemaskinen eller læg det i blød i varmt vand med lidt opvaskemiddel, og skyl det efterfølgende under vandhane. Er Click & Go-knappen stadig snavset efter en tur i opvaskemaskinen, vaskes den blot en gang til.
- Du kan hurtigt og nemt rengøre foodprocessorsens skål og blenderglas med CLEAN-knappen. Hæld blot lidt vand og opvaskemiddel i skål/blenderglas, og luk låget. Brug herefter CLEAN-knappen, indtil skål/blenderglas er rent. Du skal dog altid sikre dig, at knivenheden eller æltetilbehøret er monteret i skålen.

DE | Reinigung

- Ziehen Sie vor dem Entfernen von Zubehör und zum Reinigen der Motoreinheit stets den Netzstecker aus der Steckdose.
- Zum Reinigen des Click&Go-Schalters schrauben Sie ihn gegen den Uhrzeigersinn auf. Reinigen Sie den Deckel im Geschirrspüler oder weichen Sie ihn eine Weile in warmem Spülwasser ein und spülen

- Sie ihn dann unter klarem Leitungswasser ab. Sollte der Click&Go-Schalter nach dem Spülen in der Maschine noch schmutzig sein, säubern Sie ihn ein zweites Mal im Geschirrspüler.
- Die Schüssel und der Mixbecher der Küchenmaschine können leicht mit der CLEAN-Taste vorgereinigt werden. Geben Sie einfach etwas Wasser und Spülmittel in die schmutzige Schüssel bzw. den Mixbecher, und schließen Sie den Deckel. Dann drücken Sie die CLEAN-Taste, bis die Schüssel bzw. der Mixbecher sauber ist. Wenn Sie die Schüssel der Küchenmaschine auf diese Weise reinigen, muss sich auch die Messereinheit oder der Kneithaken in der Schüssel befinden.

EL | Καθαρισμός

- Αποσυνδέετε πάντα τη συσκευή από την πρίζα πριν αφαιρέσετε εξαρτήματα ή καθαρίσετε το μοτέρ.
- Για να καθαρίσετε το κουμπί Click & Go, ξεβιδώστε το γυρίζοντάς το αριστερόστροφα. Καθαρίστε το καπάκι στο πλυντήριο πιάτων ή αφήστε το να μουλιάσει για λίγο σε ζεστό νερό με λίγο υγρό απορρυπαντικό και μετά ξεπλύντε το στη βρύση με φρέσκο νερό. Εάν το κουμπί Click & Go είναι ακόμη βρώμικο μετά το πλύσιμο στο πλυντήριο πιάτων, πλύντε το στο πλυντήριο πιάτων για δεύτερη φορά.
- Μπορείτε γρήγορα και εύκολα να προπλύνετε τον κάδο ανάμειξης και την κανάτα του μπλέντερ με το κουμπί CLEAN. Απλά προσθέστε λίγο νερό και υγρό απορρυπαντικό μέσα στον λερωμένο κάδο ανάμειξης ή στην λερωμένη κανάτα και ασφαλίστε το καπάκι. Στη συνέχεια, χρησιμοποιήστε το κουμπί CLEAN μέχρι να καθαρίσει ο κάδος ανάμειξης ή η κανάτα. Όταν προπλύνετε τον κάδο ανάμειξης της κουζίνομηχανής με αυτόν τον τρόπο, φροντίστε να έχετε συναρμολογήσει τις λεπίδες ή το εξάρτημα ζύμωσης στον κάδο ανάμειξης.

ES | Limpieza

- Desenchufe siempre el aparato antes de quitar los accesorios o de limpiar la unidad motora.
- Para lavar el botón Click & Go, desatornille éste girándolo en sentido contrario al de las agujas del reloj. Lave la tapa en el

lavavajillas, o déjela en remojo en agua caliente con un poco de detergente líquido durante un tiempo y luego enjuáguela bajo el grifo con agua limpia. Si el botón Click & Go continúa sucio después de lavarlo en el lavavajillas, vuelva a hacerlo por segunda vez en el mismo.

- Puede realizar un prelavado fácil y rápido del recipiente del robot y la jarra de la batidora con el botón CLEAN. Eche un poco de agua y detergente líquido en el recipiente o jarra sucios y fije la tapa. Luego pulse el botón CLEAN hasta que el recipiente o la jarra estén limpios. Si realiza el prelavado del recipiente del robot de cocina de esta forma, asegúrese de que las cuchillas o el accesorio para amasar estén puestos en el recipiente.

FI | Puhdistaminen

- Irrota pistoke pistorasiasta, ennen kuin irrotat lisälaitteita tai puhdistat runkoa.
- Voit irrottaa Click & Go -painikkeen puhdistusta varten kiertämällä sitä vastapäivään. Pese kansi astianpesukoneessa tai anna sen liota hetki lämpimässä vedessä, johon on lisätty astianpesuainetta, ja huuhtelee se vesihanalla. Jos Click & Go -painike on edelleen likainen konepesun jälkeen, uusi konepesu.
- Voit esipuhdistaa kulhon ja tehosekoittimen kannun helposti ja nopeasti puhdistuspainikkeella. Lisää vähän vettä ja astianpesuainetta kulhoon tai kannuun ja sulje kansi tiiviisti. Paina puhdistuspainiketta, kunnes kulho tai kannu on puhtas. Kun esipuhdistat kulhoa tällä tavoin, varmista, että terä tai vaivausosa on kiinni kulhossa.

FR | Nettoyage

- Débranchez toujours l'appareil avant d'en retirer des accessoires ou de nettoyer le bloc moteur.
- Pour nettoyer le bouton Click & Go, dévissez-le en tournant dans le sens inverse des aiguilles d'une montre. Nettoyez le couvercle au lave-vaisselle ou faites-le tremper dans de l'eau savonneuse pendant quelque temps, puis rincez-le à l'eau claire. Si le bouton Click & Go est encore sale après l'avoir nettoyé au lave-vaisselle, passez-le de nouveau au lave-vaisselle.

- Vous pouvez facilement et rapidement prénettoyer le bol du robot ménager et le bol mélangeur à l'aide du bouton CLEAN. Il vous suffit d'ajouter un peu d'eau et de liquide vaisselle dans le bol sale et de fermer le couvercle. Actionnez ensuite le bouton CLEAN jusqu'à ce que le bol soit propre. Lorsque vous procédez de la sorte, assurez-vous que la lame ou l'accessoire de pétrissage est fixé au bol.

IT | Pulizia

- Prima di rimuovere gli accessori o pulire il gruppo motore, scollegate sempre l'apparecchio.
- Per pulire il pulsante Click & Go, potete svitarlo in senso antiorario. Lavate il coperchio in lavastoviglie oppure lasciatelo immerso in acqua tiepida con l'aggiunta di un po' di detersivo liquido e risciacquatelo con cura sotto l'acqua del rubinetto. Se l'alloggiamento del Click & Go fosse ancora sporco dopo il lavaggio in lavastoviglie, lavatelo una seconda volta.
- Utilizzando il pulsante PULIZIA, potete pre-lavare rapidamente e con facilità il recipiente e il vaso del frullatore. Versate dell'acqua e del detergente nel recipiente o nel vaso sporchi e chiudete il coperchio. Quindi usate il pulsante PULIZIA fino a quando il recipiente o il vaso non sono pre-lavati. Per eseguire questa operazione di pulizia, accertatevi che la lama o l'accessorio per impastare siano montati.

NL | Schoonmaken

- Haal altijd de stekker uit het stopcontact voordat u accessoires verwijdert of de motorunit schoonmaakt.
- Om de Click & Go-knop schoon te maken, schroeft u de knop los door deze linksom te draaien. Maak het deksel schoon in de vaatwasmachine of laat het een tijdje in warm water met wat afwasmiddel weken en spoel het vervolgens af onder de kraan. Als de Click & Go-knop nog vuil is wanneer deze uit de vaatwasmachine komt, maak het deksel dan nog een keer schoon in de vaatwasmachine.
- Met de CLEAN-knop kunt u de kom van de keukenmachine en de blenderkan snel en eenvoudig voorreinigen. Giet wat water en een





beetje afwasmiddel in de vuile kom of kan en sluit het deksel. Gebruik vervolgens de CLEAN-knop totdat de kom of kan schoon is. Als u de keukenmachinekom op deze manier voorreinigt, moet het mes of het kneedaccessoire in de kom zijn bevestigd.

NO | Rengjøring

- Koble alltid apparatet fra strømmettet når du fjerner tilbehør eller rengjør motorenheten.
- Når du vil rengjøre Click & Go-knappen, kan du ta den av ved å skru den mot klokken. Rengjør lokket i oppvaskmaskinen, eller bløtlegg det en stund i varmt vann med litt oppvaskmiddel, og skyll det deretter under springen. Hvis Click & Go-knappen fremdeles er skitten når du har kjørt den i oppvaskmaskinen, vasker du den i oppvaskmaskinen en gang til.
- Du kan raskt og enkelt forhåndsrengjøre foodprocessorbollen og hurtigmikserkannen med CLEAN-knappen (rengjør). Tilsett ganske enkelt litt vann og oppvaskmiddel i den skitne bollen eller kannen, og sett på lokket. Deretter kan du bruke CLEAN-knappen (rengjør) til bollen eller kannen er ren. Når du forhåndsrengjør foodprocessorbollen på denne måten, må du passe på at kniven eller eltetilbehøret er satt i bollen.

PT | Limpeza

- Desligue sempre o aparelho da corrente antes de remover acessórios ou limpar a unidade do motor.
- Para limpar o botão Click & Go, desaperte-o rodando-o para a esquerda. Lave a tampa na máquina de lavar loiça ou deixe-o em água quente com um pouco de líquido detergente durante algum tempo e enxágue-o à torneira com água corrente. Se o botão "Click & Go" ainda estiver sujo depois de o lavar na máquina de lavar loiça, volte a lavá-lo na máquina de lavar loiça.
- Pode limpar previamente a taça e o copo misturador do robot de forma fácil e rápida com o botão CLEAN. Basta adicionar água e um pouco de detergente na taça ou copo sujos e encaixar a tampa. Utilize o botão CLEAN até a taça ou o copo estarem limpos. Quando limpar previamente o robot desta forma, certifique-se de que a lâmina ou o batedor estão montados na taça.

SV | Rengöring

- Dra alltid ur sladden innan du tar bort några tillbehör eller rengör motorenheten.
- Du kan rengöra Click & Go-knappen genom att skruva av den moturs. Diska locket i diskmaskinen eller blötlägg det i varmt vatten med lite diskmedel en stund och skölj det sedan under kranen. Om Click & Go-knappen fortfarande är smutsig efter att du har diskat den i diskmaskinen kan du diska den i diskmaskinen en gång till.
- Du kan snabbt och enkelt rengöra matberedarskålen och mixerbehållaren med CLEAN-knappen. Håll bara lite vatten och diskmedel i den använda skålen eller behållaren och sätt på locket. Använd sedan CLEAN-knappen tills skålen eller behållaren är ren. Se till att kniven eller knådningstillbehöret är isatt i matberedarskålen när du rengör den på det här sättet.

TR | Temizleme

- Aksesuarları çıkarmadan veya motor ünitesini temizlemeden önce mutlaka cihazın fişini prizden çekin.
- Click & Go düğmesini temizlemek için saatin ters yönünde çevirerek açın. Kapağı bulaşık makinesinde veya ılık deterjanlı suda bir süre bekletip sonra temiz musluk suyula durulayarak temizleyin. Click & Go düğmesi bulaşık makinesinde yıkandıktan sonra halen kirliliğe sebep olan bir kere daha yıkayın.
- CLEAN (TEMİZLE) düğmesiyle mutfak robotu kasesine ve blender haznesine hızla ve kolayca ön temizlik uygulayabilirsiniz. Kirli kase veya hazne içine bir miktar su ve deterjan ekleyin ve kapağı sıkıca kapatın. Ardından, kase veya hazne temizlenene kadar CLEAN (TEMİZLE) düğmesine basın. Mutfak robotu kasesine bu şekilde ön temizlik uyguladığınızda, bıçağın veya yoğurma aksesuarının kase içine takılmış olduğundan emin olun.



EN | Storage

To avoid damage, never switch on the appliance when the accessories are stored in the bowl.

DK | Opbevaring

Tænd aldrig for apparatet, når der ligger en eller flere tilbehørsdele i skålen, da de risikerer at blive beskadigede.

DE | Aufbewahrung

Um zu vermeiden, dass Teile beschädigt werden, sollten Sie unter keinen Umständen das Gerät einschalten, wenn Teile lose in der Schüssel aufbewahrt werden.

EL | Αποθήκευση

Για να αποφύγετε τη φθορά, μην ενεργοποιείτε ποτέ τη συσκευή όταν τα εξαρτήματα είναι αποθηκευμένα μέσα στον κάδο ανάμειξης.

ES | Almacenamiento

Para evitar daños, no encienda nunca el aparato cuando los accesorios estén guardados en el recipiente.

FI | Säilytys

Älä koskaan kytke laitteeseen virtaa, jos säilytät lisälaitteita kulhossa. Näin estät osien rikkoutumisen.

FR | Rangement

Pour éviter tout dommage, n'allumez jamais l'appareil lorsque les accessoires sont rangés dans le bol.

IT | Come riporre l'apparecchio

Al fine di evitare danni ai componenti, non accendete l'apparecchio quando all'interno del recipiente avete riposto gli accessori.

NL | Opbergen

Schakel het apparaat nooit in als de accessoires in de kom zijn opgeborgen om schade te voorkomen.





NO | Oppbevaring

For å unngå skade må du aldri slå på apparatet når tilbehøret ligger i bollen.

PT | Arrumação

Para evitar danos, nunca ligue o aparelho quando os acessórios estiverem guardados na taça.

SV | Förvaring

Slå inte på apparaten när tillbehören förvaras i skålen eftersom olika delar då kan skadas.

TR | Saklama

Parçaların zarar görmesini engellemek için aksesuarlar kasenin içindeyken cihazı kesinlikle çalıştırmayın.

CLICK & GO



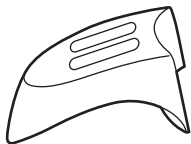

- EN** Blender cap
- DK** Blenderdæksel
- DE** Verschlusskappe (Mixer)
- EL** Κάλυμμα μπλέντερ
- ES** Tapa de la batidora
- FI** Tehosekoittimen kansi
- FR** Capuchon du blender
- IT** Tappo frullatore
- NL** Blenderkap
- NO** Hurtigmikserhette
- PT** Tampa da liquidificadora
- SV** Mixerlock
- TR** Blender kapađı

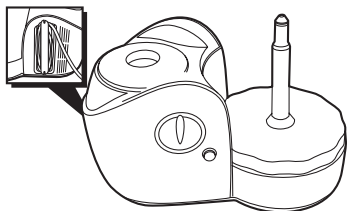

- EN** Motor unit with cord storage facility on the back
- DK** Motorenhed med mulighed for ledningsoprul p  bagsiden
- DE** Motoreinheit mit r ckseitiger Kabelaufwicklung
- EL** Μοτ ρ με χ ρω αποθ κευσης καλωδίου στο π σω μ ρος
- ES** Unidad motora con recogecable en la parte posterior
- FI** Runko, jonka takaosassa on virtajohdon s ilytystila
- FR** Bloc moteur avec rangement du cordon   l'arri re
- IT** Gruppo motore con scomparto cavo sul retro
- NL** Motorunit met snoeropbergmogelijkheid aan de achterzijde
- NO** Motorenhet med ledningsholder p  baksiden
- PT** Unidade do motor com enrolador para o fio, atr s
- SV** Motorenhet med sladdf rvaring p  baksidan
- TR** Motor  nitesi ve arka tarafında kordon saklama b lmesi



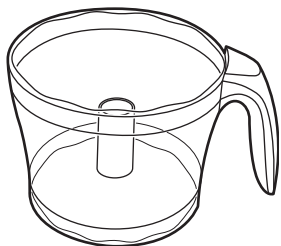

- EN** Food processor bowl
- DK** Foodprocessorskål
- DE** Schüssel
- EL** Κάδος ανάμειξης κουζίνομηχανής
- ES** Recipiente del robot de cocina
- FI** Monitoimikoneen kulho
- FR** Bol du robot ménager
- IT** Recipiente del robot
- NL** Keukenmachinekom
- NO** Foodprocessorbolle
- PT** Taça do robot
- SV** Matberedarskål
- TR** Mutfak robotu haznesi

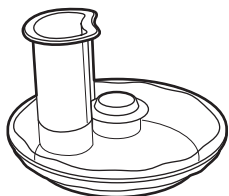

- EN** Food processor lid with Click & Go button
- DK** Låg til foodprocessorskål med Click & Go-knap
- DE** Deckel (Küchenmaschine) mit Click&Go-Schalter
- EL** Καπάκι κουζίνομηχανής με κουμπί Click & Go
- ES** Tapa del robot de cocina con botón Click & Go
- FI** Monitoimikoneen kansi ja Click & Go -painike
- FR** Couvercle du robot ménager avec bouton Click & Go
- IT** Coperchio robot da cucina con pulsante Click & Go.
- NL** Keukenmachinedeksel met Click & Go-knopp
- NO** Foodprocessorlokk med Click & Go-knapp
- PT** Tampa do robot com botão Click & Go
- SV** Matberedarlock med Click & Go-knapp
- TR** Click & Go düğmeli mutfak robotu kapağı





CLICK & GO



- EN** Pusher of food processor
DK Nedstopper til foodprocessor
DE Stopfer (Küchenmaschine)
EL Εξάρτημα ώθησης κουζίνομηχανής
ES Empujador del robot de cocina
FI Monitoimikoneen työnnin
FR Poussoir
IT Pestello del robot da cucina
NL Stamper van keukenmachine
NO Stapper for foodprocessor
PT Pressor do robot
SV Presskloss till matberedare
TR Mutfak robotunun yiyecek iticisi

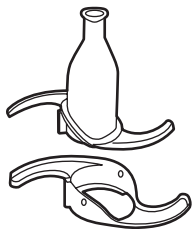

- EN** Blade with protection cap
DK Knivenhed med beskyttelseskappe
DE Messer mit Schneidschutz
EL Λεπίδες με προστατευτικό κάλυμμα
ES Cuchillas con funda protectora
FI Terä ja ajopään suojus
FR Lame avec capot de protection
IT Lama con cappuccio di protezione
NL Mes met beschermkap
NO Kniv med beskyttelsesdeksel
PT Lâmina com tampa de protecção
SV Kniv med skyddshölje
TR Bıçak ve koruyucu başlığı



CLICK & GO



- EN** Medium slicing insert
- DK** Medium snitteskive
- DE** Mitteltgroßer Schneideinsatz
- EL** Δίσκος κοπής για κοπή σε φέτες
- ES** Accesorio para cortar en rodajas medianas
- FI** Keskikokoinen viipalointiterä
- FR** Disque à trancher (moyen)
- IT** Disco per affettare medio
- NL** Middelfijne snijschijf
- NO** Skiveinnlegg til medium skivetykkelse
- PT** Acessório médio para fatiar
- SV** Insats för skivning, medium
- TR** Orta kalınlıkta dilimleme ek bıçağı



- EN** Granulating insert
- DK** Granuleringsskive
- DE** Einsatz zum Reiben
- EL** Δίσκος κοπής για κοπή σε μικρά κομμάτια
- ES** Accesorio para rallar
- FI** Rakeistusosa
- FR** Râpe (super fin)
- IT** Disco per sminuzzare
- NL** Granuleerschijf
- NO** Malingsinnlegg
- PT** Acessório para granular
- SV** Insats för finfördelning
- TR** Öğütücü ek bıçak



EN	Medium shredding insert
DK	Medium riveskive
DE	Mittelgroßer Raspeleinsatz
EL	Δίσκος κοπής για τρίψιμο υλικών
ES	Accesorio para cortar en tiras finas
FI	Keskikokoinen raasteterä
FR	Râpe (moyen)
IT	Disco per grattugiare medio
NL	Middelfijne raspschijf
NO	Strimleinnlegg til medium strimler
PT	Acessório médio para cortar
SV	
TR	Orta kalınlıkta doğrama ek bıçağı



EN	Insert holder
DK	Holder til skiver
DE	Einsatzhalter
EL	Εξάρτημα συγκράτησης δίσκων κοπής
ES	Soporte para accesorios de cortar y rallar
FI	Osateline
FR	Porte-accessoires
IT	Coprilama
NL	Inzetschijfhouder
NO	Utstyrsholder
PT	Suporte de inserção
SV	Insats för rivning, medium
TR	Ek bıçak tutacağı





CLICK & GO



EN | Guarantee and service

If you need information or if you have a problem, please visit the Philips website at www.philips.com or contact the Philips Customer Care Centre in your country (you find its phone number in the worldwide guarantee leaflet). If there is no Customer Care Centre in your country, go to your local Philips dealer or contact the Service Department of Philips Domestic Appliances and Personal Care BV.

DK | Garanti og service

For alle yderligere oplysninger eller ved eventuelle problemer med apparatet henvises til Philips' hjemmeside på adressen www.philips.com eller det lokale Philips Kundecenter (telefonnumre findes i vedlagte "World-Wide Guarantee"-folder). Hvis der ikke findes et kundecenter i dit land, bedes du venligst kontakte din lokale Philips-forhandler eller Serviceafdelingen i Philips Domestic Appliances and Personal Care BV.

DE | Garantie und Kundendienst

Benötigen Sie weitere Informationen oder treten Probleme auf, wenden Sie sich bitte an Ihren Philips-Händler oder setzen Sie sich mit einem Philips Service-Center in Ihrem Land in Verbindung (Telefonnummer siehe Garantieschrift). Besuchen Sie auch die Philips Website (www.philips.com). Sie können auch direkt die Service-Abteilung von Philips Domestic Appliances and Personal Care BV kontaktieren.

EL | Εγγύηση και σέρβις

Εάν χρειάζεστε κάποιες πληροφορίες ή αντιμετωπίζετε κάποιο πρόβλημα, παρακαλούμε επισκεφτείτε την ιστοσελίδα της Philips στη διεύθυνση www.philips.com ή επικοινωνήστε με το Τμήμα Εξυπηρέτησης Πελατών της Philips στη χώρα σας (θα βρείτε το τηλέφωνο στο διεθνές φυλλάδιο εγγύησης). Εάν δεν υπάρχει Τμήμα Εξυπηρέτησης Πελατών στη χώρα σας, απευθυνθείτε στον τοπικό σας αντιπρόσωπο της Philips ή επικοινωνήστε με ένα εξουσιοδοτημένο κέντρο σέρβις των Οικιακών Συσκευών και Ειδών Προσωπικής Φροντίδας της Philips.

ES | Garantía y servicio

Si necesita información o tiene algún problema, visite la página Web de Philips en www.philips.com, o póngase en contacto con el Servicio de Atención al Cliente de Philips en su país (hallará el número de teléfono en el folleto de la garantía mundial). Si no hay Servicio de Atención al Cliente de Philips en su país, diríjase a su distribuidor local Philips o póngase en contacto con el Service Department de Philips Domestic Appliances and Personal Care BV.

FI | Takuu ja huolto

Jos haluat lisätietoja tai laitteen suhteen on ongelmia, käy Philipsin Internet-sivuilla osoitteessa www.philips.com tai ota yhteys Philipsin asiakaspalveluun (puhelinnumero löytyy takuulehtisestä). Voit myös ottaa yhteyden Philips-myyjään tai Philipsin valtuuttamaan huoltoliikkeeseen tai suoraan Philips Domestic Appliances and Personal Care BV:n huolto-osastoon.

FR | Garantie et service

Si vous souhaitez obtenir des informations supplémentaires ou si vous rencontrez un problème, visitez le site Web de Philips à l'adresse www.philips.com ou contactez le Service Consommateurs Philips de votre pays (vous trouverez le numéro de téléphone correspondant sur le dépliant de garantie internationale). S'il n'existe pas de Service Consommateurs Philips dans votre pays, renseignez-vous auprès de votre revendeur Philips local ou contactez le « Service Department of Philips Domestic Appliances and Personal Care BV ».

IT | Garanzia e assistenza

Per ulteriori informazioni o eventuali problemi, visitate il sito Web Philips all'indirizzo www.philips.com oppure contattate il Centro Assistenza Clienti Philips locale (il numero di telefono è riportato nell'opuscolo della garanzia). Qualora non fosse disponibile un Centro Assistenza Clienti locale, rivolgetevi al rivenditore autorizzato Philips oppure contattate il Reparto assistenza Philips Domestic Appliances & Personal Care BV.

NL | Garantie en service

Als u informatie nodig hebt of als u een probleem hebt, bezoek dan de Philips-website www.philips.com, of neem contact op met het Philips Customer Care Centre in uw land (u vindt het telefoonnummer in het 'worldwide guarantee'-vouwblad). Als er geen Customer Care Centre in uw land is, ga dan naar uw Philips-dealer of neem dan contact op met de afdeling Service van Philips Domestic Appliances and Personal Care BV.

NO | Garanti og service

Hvis du trenger service eller informasjon, kan du gå til Philips' Internett-sider på www.philips.com eller ta kontakt med Philips' kundestøtte der du er (du finner telefonnummeret i garantiheftet). Hvis det ikke finnes noen Philips-kundestøtte der du bor, kan du ta kontakt med den lokale Philips-forhandleren eller serviceavdelingen ved Philips Domestic Appliances and Personal Care BV.

PT | Garantia e assistência

Se precisar de informações ou se tiver algum problema, visite o site da Philips em www.philips.pt ou contacte o Centro de Atendimento ao Cliente Philips do seu país (encontrará o número de telefone no folheto da garantia mundial). Se não existir um Centro de Atendimento ao Cliente no seu país, dirija-se ao distribuidor Philips local ou contacte o Departamento de Assistência da Philips Domestic Appliances and Personal Care BV.

SV | Garanti och service

Om du behöver information eller har något problem med apparaten kan du besöka Philips webbplats på www.philips.com eller kontakta Philips kundtjänstcenter i ditt land (du hittar telefonnumret i garantibroschyren). Om det inte finns något kundtjänstcenter i ditt land vänder du dig till närmaste Philips-återförsäljare eller kontaktar serviceavdelningen på Philips Domestic Appliances and Personal Care BV.

TR | Garanti ve servis

Eğer daha fazla bilgiye ihtiyaç duyarsanız veya bir sorun yaşarsanız, lütfen www.philips.com.tr adresindeki Philips web sitesini ziyaret edin veya ülkenizde bulunan Philips Müşteri Danışma Merkezi ile iletişim kurun (telefon numaralarını dünya çapında garanti kitapçığında bulabilirsiniz). Eğer ülkenizde Müşteri Danışma Merkezi yoksa, yerel Philips yetkilinize başvurun veya Philips Ev Aletleri ve Kişisel Bakım BV Servis Departmanı ile iletişim kurun.



EN | Troubleshooting

Problem	Solution
The food processor does not work.	All functions except the blender only work when the blender cap is assembled on the motor unit. Check whether the blender cap is assembled properly on the motor unit (see page 22). Also check whether the lid has properly locked into place on the bowl ('click').
Both the blender jar and the food processor bowl are attached, but only the blender works.	If both the blender jar and the food processor bowl have been assembled correctly, only the blender works. If you want to use the food processor bowl, remove the blender jar and assemble the blender cap onto the motor unit (see page 22).
The citrus press does not work.	All functions except the blender only work when the blender cap is assembled on the motor unit. Check whether the blender cap is assembled properly on the motor unit (see page 22). Also check whether the cone is assembled properly in the sieve.
The blender does not work.	Check whether the blender jar is assembled properly on the motor unit.
The appliance cannot be switched on.	All functions except the blender only work when the blender cap is assembled on the motor unit. Check whether the blender cap is assembled properly on the motor unit (see page 22). If you want to use the food processor, check whether the lid is properly assembled on the bowl ('click'). If you want to use the blender, make sure the blender jar is assembled properly on the motor unit.

Problem	Solution
The appliance suddenly stops running.	The thermal safety cut-out has probably cut off the power supply to the appliance because the appliance has overheated. 1) Unplug the appliance 2) Let the appliance cool down for 60 minutes 3) Put the mains plug in the socket 4) Switch on the appliance again.
Dirt has entered the Click & Go button.	Take the lid off the bowl, unscrew the Click & Go button by turning it anticlockwise and clean the lid in the dishwasher. If there is still dirt in the Click & Go button, clean the lid in the dishwasher a second time. If you do not have a dishwasher, you can also let the lid soak in warm water with some washing-up liquid for a while and then rinse it in fresh water.

DK | Fejlfinding

Problem	Løsning
Foodprocessoren fungerer ikke.	Med undtagelse af blenderen fungerer funktionerne kun, når blenderdækslet er monteret på motorenheden. Kontrollér, om blenderdækslet er monteret korrekt på motorenheden (se side 22). Kontrollér også, om låget er låst rigtigt på plads på skålen ("klik").
Både blenderglas og foodprocessorskål er sat på, men kun blenderen kører.	Hvis både blenderglas og foodprocessorskål er monteret korrekt, er det kun blenderen, der fungerer. Hvis du vil bruge foodprocessorskålen, skal du først fjerne blenderglasset og skru blenderdækslet på motorenheden (se side 22).

Problem	Løsning
---------	---------

Citruspresseren fungerer ikke.	Med undtagelse af blenderen fungerer funktionerne kun, når blenderdækslet er monteret på motorenheden. Kontrollér, om blenderdækslet er monteret korrekt på motorenheden (se side 22). Kontrollér også, om pressekeglen sidder rigtigt i sien.
--------------------------------	--

Blenderen virker ikke	Kontrollér, om blenderskallet er monteret korrekt på motorenheden.
-----------------------	--

Apparatet tænder ikke.	Med undtagelse af blenderen fungerer funktionerne kun, når blenderdækslet er monteret på motorenheden. Kontrollér, om blenderdækslet er monteret korrekt på motorenheden (se side 22). Hvis du vil anvende foodprocessoren, skal du kontrollere, om låget sidder rigtigt på skålen ("klik"). Hvis du vil anvende blenderen, skal du kontrollere, om blenderskallet er monteret korrekt på motorenheden.
------------------------	---

Apparatet stopper pludselig.	Overophedningssikringen har sandsynligvis afbrudt strømmen til apparatet på grund af overophedning. 1) Tag stikket ud af stikkontakten. 2) Lad apparatet køle af i 60 minutter. 3) Sæt stikket i stikkontakten. 4) Tænd for apparatet igen.
------------------------------	---

Der er kommet snavs i Click & Go-knappen.	Tag låget af skålen, skru Click & Go-knappen af ved at dreje den venstre om og vask låget i opvaskemaskinen. Hvis der herefter stadig sidder snavs under Click & Go-knappen, skal du give låget en tur mere i opvaskemaskinen. Har du ikke en opvaskemaskine, kan du lægge låget i blød i varmt vand tilsat lidt opvaskemiddel og derefter skylle det under vandhanen.
---	--

DE | Fehlerbehebung

Problem	Lösung
---------	--------

Die Küchenmaschine funktioniert nicht.	Sämtliche Funktionen (mit Ausnahme des Mixers) können nur aktiviert werden, wenn die Verschlusskappe auf der Motoreinheit angebracht ist. Prüfen Sie, ob die Verschlusskappe korrekt auf der Motoreinheit sitzt (siehe Seite 22). Prüfen Sie außerdem, ob der Deckel richtig auf der Schüssel eingerastet ist ("Klick").
--	--

Der Mixbecher und die Schüssel sind beide aufgesetzt, aber nur der Mixbecher funktioniert.	Wenn Mixbecher und Schüssel richtig montiert sind, läuft nur der Mixer. Wenn Sie die Schüssel benutzen möchten, nehmen Sie den Mixbecher ab und setzen Sie die Verschlusskappe auf die Motoreinheit (siehe Seite 22).
--	---

Die Zitruspresse funktioniert nicht.	Sämtliche Funktionen (mit Ausnahme des Mixers) können nur aktiviert werden, wenn die Verschlusskappe auf der Motoreinheit angebracht ist. Prüfen Sie, ob die Verschlusskappe korrekt auf der Motoreinheit sitzt (siehe Seite 22). Prüfen Sie außerdem, ob der Pressekegel richtig in das Sieb eingesetzt wurde.
--------------------------------------	---

Der Mixer funktioniert nicht.	Prüfen Sie, ob der Mixbecher ordnungsgemäß auf der Motoreinheit aufgesetzt wurde.
-------------------------------	---





Problem

Lösung

Das Gerät lässt sich nicht einschalten.

Alle Funktionen (mit Ausnahme des Mixers) können nur aktiviert werden, wenn die Verschlusskappe auf der Motoreinheit angebracht ist. Prüfen Sie, ob die Verschlusskappe korrekt auf der Motoreinheit sitzt (siehe Seite 22). Prüfen Sie vor dem Gebrauch der Küchenmaschine, ob der Deckel richtig auf der Schüssel eingerastet ist ("Klick"). Achten Sie bei der Verwendung des Mixers darauf, den Mixbecher ordnungsgemäß auf die Motoreinheit zu setzen.

Das Gerät steht plötzlich still.

Vermutlich hat der automatische Überhitzungsschutz die Stromzufuhr unterbrochen, weil das Gerät überhitzt war.
1) Ziehen Sie den Stecker aus der Steckdose.
2) Lassen Sie das Gerät 60 Minuten lang abkühlen.
3) Stecken Sie den Netzstecker in die Steckdose.
4) Schalten Sie das Gerät wieder ein.

Der Click&Go-Schalter ist verschmutzt.

Nehmen Sie den Deckel von der Schüssel, schrauben Sie den Click&Go-Schalter gegen den Uhrzeigersinn auf und reinigen Sie den Deckel im Geschirrspüler. Wenn der Click&Go-Schalter danach immer noch schmutzig ist, säubern Sie den Deckel ein zweites Mal im Geschirrspüler. Haben Sie keinen Geschirrspüler, können Sie den Deckel auch eine Weile in warmem Spülwasser einweichen und anschließend unter klarem Wasser abspülen.

EL | Οδηγός επίλυσης προβλημάτων

Πρόβλημα

Λύση

Η κουζινομηχανή δεν λειτουργεί.

Όλες οι λειτουργίες, εκτός από το μπλέντερ, πραγματοποιούνται μόνο όταν το κάλυμμα του μπλέντερ έχει τοποθετηθεί στο μοτέρ. Ελέγξτε εάν το κάλυμμα του μπλέντερ έχει τοποθετηθεί σωστά στο μοτέρ (δείτε τη σελίδα 22). Επίσης ελέγξτε εάν το καπάκι έχει εφαρμόσει σωστά στον κάδο ανάμειξης (κλικ).

Και η κανάτα του μπλέντερ και ο κάδος συναρμολογηθεί σωστά, μόνο το μπλέντερ ανάμειξης της κουζινομηχανής είναι προσαρτημένα, αλλά μόνο το μπλέντερ λειτουργεί.

Εάν και η κανάτα του μπλέντερ και ο κάδος ανάμειξης της κουζινομηχανής έχουν συναρμολογηθεί σωστά, μόνο το μπλέντερ λειτουργεί. Εάν θέλετε να χρησιμοποιήσετε τον κάδο ανάμειξης της κουζινομηχανής, αφαιρέστε την κανάτα του μπλέντερ και τοποθετήστε το κάλυμμα του μπλέντερ στο μοτέρ (δείτε τη σελίδα 22).

Ο στείφτης δεν λειτουργεί.

Όλες οι λειτουργίες, εκτός από το μπλέντερ, πραγματοποιούνται μόνο όταν το κάλυμμα του μπλέντερ έχει τοποθετηθεί στο μοτέρ. Ελέγξτε εάν το κάλυμμα του μπλέντερ έχει τοποθετηθεί σωστά στο μοτέρ (δείτε τη σελίδα 22). Επίσης ελέγξτε εάν ο κώνος έχει συναρμολογηθεί σωστά στο σουρωτήρι.

Το μπλέντερ δεν λειτουργεί.

Ελέγξτε εάν η κανάτα του μπλέντερ έχει τοποθετηθεί σωστά πάνω στο μοτέρ.

Πρόβλημα

Λύση

Η συσκευή δεν ενεργοποιείται.

Όλες οι λειτουργίες, εκτός από το μπλέντερ, πραγματοποιούνται μόνο όταν το κάλυμμα του μπλέντερ έχει τοποθετηθεί στο μοτέρ. Ελέγξτε εάν το κάλυμμα του μπλέντερ έχει τοποθετηθεί σωστά στο μοτέρ (δείτε τη σελίδα 22). Εάν θέλετε να χρησιμοποιήσετε την κουζίνομηχανή, ελέγξτε εάν το καπάκι έχει τοποθετηθεί σωστά στον κάδο ανάμειξης ('κλικ'). Εάν θέλετε να χρησιμοποιήσετε το μπλέντερ, βεβαιωθείτε ότι η κανάτα του μπλέντερ έχει τοποθετηθεί σωστά πάνω στο μοτέρ.

Η συσκευή σταματά ξαφνικά να λειτουργεί.

Η θερμική ασφάλεια διακοπής λειτουργίας έχει πιθανόν διακόψει την παροχή ρεύματος στη συσκευή γιατί η συσκευή έχει υπερθερμανθεί.
1) Αποσυνδέστε τη συσκευή από την πρίζα 2) Αφήστε τη συσκευή να κρυώσει για 60 λεπτά 3) Συνδέστε το φως στην πρίζα 4) Ενεργοποιήστε ξανά τη συσκευή.

Βρωμιά έχει εισχωρήσει μέσα στο κουμπί Click & Go.

Αφαιρέστε το καπάκι από τον κάδο ανάμειξης, ξεβιδώστε το κουμπί Click & Go γυρίζοντάς το αριστερόστροφα και καθαρίστε το καπάκι στο πλυντήριο πιάτων. Εάν εξακολουθεί να υπάρχει βρωμιά στο κουμπί Click & Go, καθαρίστε το καπάκι στο πλυντήριο πιάτων για δεύτερη φορά. Εάν δεν έχετε πλυντήριο πιάτων, μπορείτε επίσης να αφήσετε το καπάκι να μουλιάσει για λίγο σε ζεστό νερό με λίγο υγρό απορρυπαντικό και μετά να το ξεπλύνετε με φρέσκο νερό.

ES | Guía de resolución de problemas

Problema

Solución

El robot de cocina no funciona.

Todas las funciones, excepto la batidora, sólo funcionan cuando la tapa de la batidora está colocada en la unidad motora. Compruebe que la tapa de la batidora esté bien colocada en la unidad motora (consulte la página 22). Compruebe también que la tapa se haya fijado correctamente en el recipiente ("clic").

Tanto la jarra de la batidora como el recipiente del robot de cocina están colocados, pero sólo funciona la batidora.

Si se han colocado correctamente la jarra de la batidora y el recipiente del robot de cocina, sólo funcionará la batidora. Si desea utilizar el recipiente del robot de cocina, quite la jarra de la batidora y coloque la tapa de la batidora en la unidad motora (consulte la página 22).

El exprimidor no funciona.

Todas las funciones, excepto la batidora, sólo funcionan cuando la tapa de la batidora está colocada en la unidad motora. Compruebe que la tapa de la batidora esté bien colocada en la unidad motora (consulte la página 22). Compruebe también que el cono esté fijado correctamente en el tamiz.

La batidora no funciona.

Compruebe que la jarra de la batidora esté colocada correctamente en la unidad motora.



Ongelma	Ratkaisu
Laite lakkaa yhtäkkiä toimimasta.	Lämpökytkin on todennäköisesti katkaissut laitteesta virran, koska laite on kuumentunut liikaa. 1) Irrota pistotulppa pistorasiasta. 2) Anna laitteen jäähtyä 60 minuuttia. 3) Liitä pistotulppa pistorasiaan. 4) Kytke laitteeseen uudelleen virta.

Click & Go -painikkeeseen on päässyt likaa.

Ota kansi pois kulhosta, irrota Click & Go -painike kiertämällä sitä vastapäivään ja puhdista kansi astianpesukoneessa. Jos Click & Go -painikkeessa on edelleen likaa, toista konepesu. Voit myös antaa kannen liota lämpimässä vedessä, johon on lisätty astianpesuainetta, ja huuhdella sitten kannen puhtaalla vedellä.

FR | Dépannage

Problème	Solution
----------	----------

Le robot ménager ne fonctionne pas.

Toutes les fonctions, à l'exception du blender, fonctionnent uniquement lorsque le capuchon du blender est fixé sur le bloc moteur. Assurez-vous que le capuchon du blender est correctement fixé sur le bloc moteur (voir page 22). Vérifiez également que le couvercle est correctement enclenché sur le bol (vous devez avoir entendu un clic).

Le bol mélangeur et le bol du robot ménager sont fixés, mais seul le blender fonctionne.

Si le bol mélangeur et le bol du robot ménager ont été correctement fixés, seul le blender fonctionnera. Si vous voulez utiliser le bol du robot ménager, détachez le bol mélangeur et montez le capuchon du blender sur le bloc moteur (voir page 22).

Problème	Solution
----------	----------

Le presse-agrumes ne fonctionne pas.

Toutes les fonctions, à l'exception du blender, fonctionnent uniquement lorsque le capuchon du blender est fixé sur le bloc moteur. Assurez-vous que le capuchon du blender est correctement fixé sur le bloc moteur (voir page 22). Vérifiez également que le cône est correctement fixé sur le filtre.

Le blender ne fonctionne pas.

Vérifiez que le bol mélangeur est correctement fixé au bloc moteur.

L'appareil ne peut pas être mis en marche.

Toutes les fonctions, à l'exception du blender, fonctionnent uniquement lorsque le capuchon du blender est fixé sur le bloc moteur. Assurez-vous que le capuchon du blender est correctement fixé sur le bloc moteur (voir page 22). Si vous voulez utiliser le robot ménager, vérifiez que le couvercle est correctement fixé au bol (clic). Si vous voulez utiliser le blender, vérifiez que le bol mélangeur est correctement fixé sur le bloc moteur.

L'appareil s'est arrêté brusquement.

Le dispositif anti-surchauffe a probablement coupé l'alimentation suite à une surchauffe. 1) Débranchez l'appareil. 2) Laissez l'appareil refroidir pendant 60 minutes. 3) Branchez à nouveau l'appareil. 4) Remettez l'appareil en marche.

De la poussière s'est logée dans le bouton Click & Go.

Retirez le couvercle du bol, dévissez le bouton Click & Go en tournant dans le sens inverse des aiguilles d'une montre et nettoyez-le au lave-vaisselle. Si le bouton est encore sale, nettoyez-le au lave-vaisselle une seconde fois. Si vous n'avez pas de lave-vaisselle, faites tremper le couvercle dans de l'eau chaude savonneuse pendant quelque temps, puis rincez-le à l'eau claire.





IT | Risoluzione dei guasti

CLICK & GO



STORAGE BOX



WORLD-WIDE
GUARANTEE



Problema	Soluzione
----------	-----------

Il robot da cucina non funziona.

È possibile eseguire le funzioni, ad eccezione del frullatore, soltanto se il tappo del frullatore è montato sul gruppo motore. Verificate che il tappo sia montato correttamente (vedere pagina 22) e che il coperchio sia bloccato in posizione sul recipiente (quando si blocca emette un suono di scatto).

Sono stati montati sia il vaso del frullatore che il recipiente, funzionerà solo il frullatore. Se volete usare il recipiente del robot, togliete il vaso frullatore e inserite il tappo del frullatore sul gruppo motore (vedere pagina 22).

Sono stati montati correttamente sia il vaso del frullatore che il recipiente, funzionerà solo il frullatore.

Lo spremiagrumi non funziona.

È possibile eseguire le funzioni, ad eccezione del frullatore, soltanto se il tappo del frullatore è montato sul gruppo motore. Verificate che il tappo del frullatore sia montato correttamente sul gruppo motore (vedere pagina 22) e che il cono sia montato correttamente sul setaccio.

Il frullatore non funziona.

Verificate che il vaso frullatore sia montato correttamente sul gruppo motore.

Problema	Soluzione
----------	-----------

È impossibile accendere l'apparecchio.

È possibile eseguire le funzioni, ad eccezione del frullatore, soltanto se il tappo del frullatore è montato sul gruppo motore. Verificate che il tappo del frullatore sia montato correttamente sul gruppo motore (vedere pagina 22). Se desiderate utilizzare il robot, verificate che il coperchio sia montato correttamente sul recipiente (quando si blocca emette un suono di scatto). Se desiderate utilizzare il frullatore, accertatevi che il vaso del frullatore sia montato correttamente sul gruppo motore.

L'apparecchio smette improvvisamente di funzionare.

Probabilmente il dispositivo di spegnimento automatico ha interrotto l'erogazione di energia elettrica a causa di un surriscaldamento. 1) Togliete la spina dall'apparecchio. 2) Lasciate raffreddare l'apparecchio per 60 minuti. 3) Rimettete la spina nella presa. 4) Riaccendete l'apparecchio.

È entrato dello sporco nel pulsante Click & Go.

Togliete il coperchio dal recipiente, svitate il pulsante Click & Go girando in senso antiorario e lavate il coperchio in lavastoviglie. Nel caso ci fosse ancora dello sporco nel pulsante Click & Go, lavate una seconda volta il coperchio. Se non avete la lavastoviglie, potete anche lasciare il coperchio immerso in acqua tiepida con l'aggiunta di un po' di detersivo, per poi risciacquarlo sotto l'acqua corrente.

NL | Problemen oplossen

Probleem	Oplossing
De keukenmachine werkt niet.	Alle functies behalve de blender werken alleen als de blenderkap op de motorunit is bevestigd. Controleer of de blenderkap goed op de motorunit is bevestigd (zie pagina 22). Controleer ook of het deksel goed op de kom is vergrendeld ('klik').
Zowel de blenderkan als de keukenmachinekom is geplaatst, maar alleen de blender werkt.	Als zowel de blenderkan als de keukenmachinekom goed is gemonteerd, werkt alleen de blender. Als u de keukenmachinekom wilt gebruiken, verwijder dan de blenderkan en bevestig de blenderkap op de motorunit (zie pagina 22).
De citruspers werkt niet.	Alle functies behalve de blender werken alleen als de blenderkap op de motorunit is bevestigd. Controleer of de blenderkap goed op de motorunit is bevestigd (zie pagina 22). Controleer ook of de perskegel goed in de zeef is bevestigd.
De blender werkt niet.	Controleer of de blenderkan goed op de motorunit is gemonteerd.
Het apparaat kan niet worden ingeschakeld.	Alle functies behalve de blender werken alleen als de blenderkap op de motorunit is bevestigd. Controleer of de blenderkap goed op de motorunit is bevestigd (zie pagina 22). Als u de keukenmachine wilt gebruiken, controleer dan of het deksel goed op de kom is bevestigd ('klik'). Als u de blender wilt gebruiken, controleer dan of de blenderkan goed op de motorunit is bevestigd.

Probleem	Oplossing
Het apparaat stopt opeens.	De oververhittingsbeveiliging heeft de stroomtoevoer naar het apparaat waarschijnlijk afgesneden omdat het apparaat oververhit was geraakt. 1) Trek de stekker uit het stopcontact. 2) Laat het apparaat 60 minuten afkoelen. 3) Steek de stekker weer in het stopcontact. 4) Schakel het apparaat weer in.
Er is vuil in de Click & Go-knop terechtgekomen.	Neem het deksel van de kom, schroef de Click & Go-knop los door deze linksom te draaien en maak het deksel schoon in de vaatwasmachine. Als er hierna nog steeds vuil in de Click & Go-knop zit, maakt u het deksel nogmaals schoon in de vaatwasmachine. Als u geen vaatwasmachine hebt, kunt u het deksel ook in warm water met wat afwasmiddel laten weken en het vervolgens met schoon water afspoelen.

NO | Feilsøking

Problem	Løsning
Foodprocessoren virker ikke.	Alle funksjonene unntatt hurtigmikseren fungerer bare når hurtigmikserhetten er festet på motorenheten. Kontroller om hurtigmikserhetten er riktig festet på motorenheten (se side 22). Kontroller også om lokket sitter ordentlig på bollen (festes med et klikk).





Problem	Løsning
Både mikserkannen og foodprocessorbollen er monterert, men det er bare hurtigmikseren som virker.	Hvis både mikserkannen og foodprocessorbollen er riktig monterert, vil bare hurtigmikseren virke. Hvis du vil bruke foodprocessorbollen, fjerner du mikserkannen og fester hurtigmikserhetten på motorenheten (se side 22).
Sitruspressen fungerer ikke.	Alle funksjonene unntatt hurtigmikseren fungerer bare når hurtigmikserhetten er festet på motorenheten. Kontroller om hurtigmikserhetten er riktig festet på motorenheten (se side 22). Kontroller også om saftoppen sitter ordentlig i silen.
Hurtigmikseren virker ikke.	Kontroller om mikserkannen er riktig festet på motorenheten.
Apparatet kan ikke slås på.	Alle funksjonene unntatt hurtigmikseren fungerer bare når hurtigmikserhetten er festet på motorenheten. Kontroller om hurtigmikserhetten er riktig festet på motorenheten (se side 22). Hvis du vil bruke foodprocessoren, må du kontrollere om lokket er ordentlig festet på bollen (med et klikk). Hvis du vil bruke hurtigmikseren, må du kontrollere at mikserkannen er ordentlig festet til motorenheten.
Apparatet stopper plutselig.	Varmesikkerhetsbryteren har sannsynligvis brutt strømmen fordi apparatet ble overopphetet. 1) Koble fra apparatet. 2) La det avkjøles i 1 time. 3) Plugg ledningen i stikkkontakten. 4) Slå apparatet på igjen.

Problem	Løsning
Click & Go-knappen er skitnet til.	Ta lokket av bollen, ta av Click & Go-knappen ved å skru den mot klokken, og rengjør lokket i oppvaskmaskinen. Hvis Click & Go-knappen fremdeles er skitten, vasker du den i oppvaskmaskinen en gang til. Hvis du ikke har en oppvaskmaskin, bløtlegger du den en stund i varmt vann med litt oppvaskmiddel, og skyller den deretter under springen.

PT | Resolução de problemas

Problema	Solução
O robot não funciona.	Todas as funções, excepto a liquidificadora, só funcionam quando a tampa da liquidificadora está montada no motor. Verifique se a tampa da liquidificadora está montada correctamente no motor (consulte a página 22). Verifique também se a tampa foi encaixada correctamente na taça ("clique").
O copo misturador e a taça do robot estão colocados, mas só o copo funciona.	Se o copo misturador e a taça do robot tiverem sido montados correctamente, apenas a liquidificadora funciona. Se quiser utilizar a taça do robot, retire o copo misturador e monte a tampa da misturadora no motor (consulte a página 22).

Problema	Solução
----------	---------

O espremedor não funciona.	Todas as funções, excepto a liquidificadora, só funcionam quando a tampa da liquidificadora está montada no motor. Verifique se a tampa da liquidificadora está montada correctamente no motor (consulte a página 22). Verifique também se o cone foi encaixado correctamente no crivo ("clique").
----------------------------	--

A liquidificadora não funciona.	Verifique se o copo misturador está montado correctamente no motor.
---------------------------------	---

O aparelho não pode ser ligado.	Todas as funções, excepto a liquidificadora, só funcionam quando a tampa da liquidificadora está montada no motor. Verifique se a tampa da liquidificadora está montada correctamente no motor (consulte a página 22). Se pretende utilizar o robot, verifique se a tampa foi encaixada correctamente na taça ("clique"). Se pretende utilizar a liquidificadora, certifique-se de que o copo misturador está montado correctamente no motor.
---------------------------------	---

Se o aparelho pára subitamente de trabalhar.	É provável que o dispositivo de segurança térmica tenha desligado a alimentação para o aparelho devido a sobreaquecimento. 1) Desligue o aparelho da corrente. 2) Deixe que o aparelho arrefeça durante 60 minutos. 3) Ligue a ficha à tomada. 4) Volte a ligar o aparelho.
--	---

Problema	Solução
----------	---------

Entrou sujidade para o botão Click & Go.	Retire a tampa da taça, desapeerte o botão Click & Go rodando-o para a esquerda e lave a tampa na máquina de lavar loiça. Se continuar a existir sujidade no botão Click & Go, lave novamente a tampa na máquina de lavar loiça. Se não tiver máquina de lavar loiça, também pode deixar a tampa em água quente com um pouco de detergente líquido e, depois, passá-la por água limpa.
--	--

SV | Felsökning

Problem	Lösning
---------	---------

Matberedaren fungerar inte.	Samtliga funktioner utom mixern fungerar endast när mixerlocket är monterat på motorenheten. Kontrollera att mixerlocket är korrekt monterat på motorenheten (se sidan 22). Se även till att locket är ordentligt fastsatt på skålen (ett klickljud hörs).
-----------------------------	--

Både mixerbehållaren och matberedarskålen är fastsatta men endast mixern fungerar.	Om både mixerbehållaren och matberedarskålen har satts fast på rätt sätt fungerar endast mixern. Om du vill använda matberedarskålen måste du ta bort mixerbehållaren och sätta på mixerlocket på motorenheten (se sidan 22).
--	---

Citruspressen fungerar inte.	Samtliga funktioner utom mixern fungerar endast när mixerlocket är monterat på motorenheten. Kontrollera att mixerlocket är korrekt monterat på motorenheten (se sidan 22). Se även till att konen är korrekt monterad i silen.
------------------------------	---





Problem

Lösning

Mixern fungerar inte.	Kontrollera att mixerbehållaren är korrekt monterad på motorenheten.
Apparaten kan inte slås på.	Samtliga funktioner utom mixern fungerar endast när mixerlocket är monterat på motorenheten. Kontrollera att mixerlocket är korrekt monterat på motorenheten (se sidan 22). Om du vill använda matberedaren ser du till att locket är ordentligt monterat på skålen (ett klickljud hörs). Om du vill använda mixern kontrollerar du att mixerbehållaren är korrekt monterad på motorenheten.
Apparaten slutar plötsligt fungera.	Värmesäkringens har förmodligen stängt av strömtillförseln till apparaten därför att den har överhettats. 1) Koppla ur apparaten. 2) Låt apparaten svalna i 60 minuter. 3) Sätt i stickkontakten i uttaget. 4) Slå på apparaten igen.
Det har kommit in smuts i Click & Go-knappen.	Ta av locket från skålen, skruva av Click & Go-knappen genom att vrida den moturs och diska locket i diskmaskinen. Om det fortfarande finns smuts i Click & Go-knappen diska locket i diskmaskinen en gång till. Om du inte har diskmaskin kan du blötlägga locket i varmt vatten med lite diskmedel en stund och sedan skölja det med rent vatten.

TR | Sorun giderme

Sorun

Çözüm

Mutfak robotu çalışmıyor.	Blender fonksiyonu hariç tüm fonksiyonlar yalnızca, blender kapağı motor ünitesine takılı iken çalışır. Blender kapağının motor ünitesine doğru şekilde takılı olup olmadığını kontrol edin (bkz. sayfa 22). Ayrıca kapağın kase üstündeki yerine tam oturup oturmadığını da kontrol edin (*klik*).
Hem blender haznesi hem de mutfak robotu çalışmıyor.	Motor ünitesine hem blender haznesi hem de mutfak robotu kasesi doğru olarak takılmışsa, sadece blender çalışır. Mutfak robotu kasesini kullanmak isterseniz, blender haznesini çıkarın ve blender kapağını motor ünitesine takın (bkz. sayfa 22)
Narenciye sıkacağı çalışmıyor.	Blender fonksiyonu hariç tüm fonksiyonlar yalnızca, blender kapağı motor ünitesine takılı iken çalışır. Blender kapağının motor ünitesine doğru şekilde takılı olup olmadığını kontrol edin (bkz. sayfa 22). Ayrıca koninin süzgece doğru şekilde takılmış olup olmadığını da kontrol edin.
Blender çalışmıyor.	Blender haznesinin motor ünitesine doğru şekilde takılmış olup olmadığını kontrol edin.
Cihaz çalışmıyor.	Blender fonksiyonu hariç tüm fonksiyonlar yalnızca, blender kapağı motor ünitesine takılı iken çalışır. Blender kapağının motor ünitesine doğru şekilde takılı olup olmadığını kontrol edin (bkz. sayfa 22). Mutfak robotunu kullanmak isterseniz, kapağın kaseye doğru şekilde takılmış olup olmadığını kontrol edin (*klik*). Blender kullanmak isterseniz, blender haznesinin motor ünitesine doğru şekilde takılmış olup olmadığını kontrol edin.

Sorun	Çözüm
Cihaz aniden duruyor.	Cihaz aşırı ısındığından dolayı termik güvenlik sistemi cihaza gelen gücü kesmiştir. 1) Cihazı prizden çekin. 2) Cihazın soğuması için 60 dakika bekleyin. 3) Cihazın fişini prize takın. 4) Cihazın tekrar çalıştırın.

Click & Go düğmesi kirlendi.

Kapağı kaseden çıkarın, saatin ters yönünde çevirerek Click & Go düğmesini açın ve kapağı bulaşık makinesinde temizleyin. Click & Go düğmesi halen kirliyse, kapağı makinede bir kere daha yıkayın. Bulaşık makineniz yoksa, kapağı ılık deterjanlı bir süre beklettikten sonra temiz su ile durulayabilirsiniz.



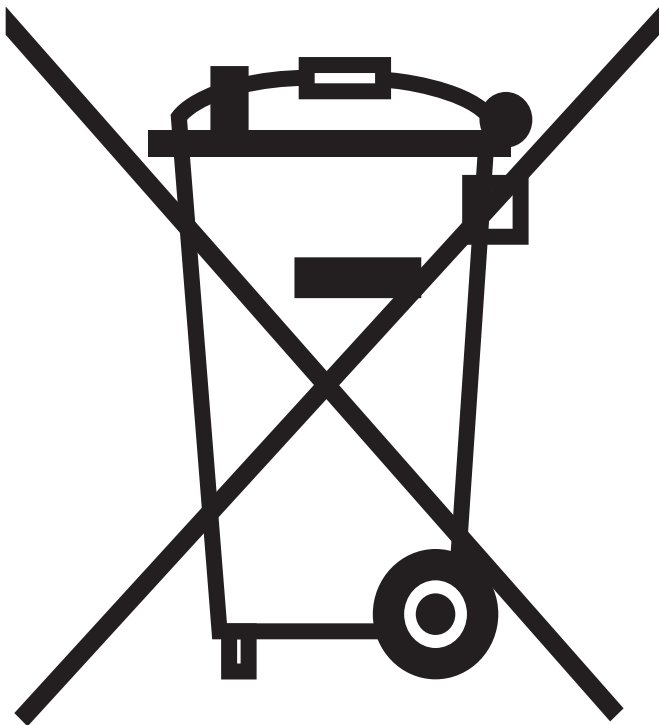

EN | Environment

- Do not throw away the appliance with the normal household waste at the end of its life, but hand it in at an official collection point for recycling. By doing this, you help to preserve the environment.

DK | Miljøhensyn

- Apparatet må ikke smides ud sammen med det almindelige husholdningsaffald, når det til sin tid kasseres. Aflever det i stedet på en kommunal genbrugsstation. På den måde er du med til at beskytte miljøet.

DE | Umweltschutz

- Werfen Sie das Gerät am Ende der Lebensdauer nicht in den normalen Hausmüll. Bringen Sie es zum Recycling zu einer offiziellen Sammelstelle. Auf diese Weise helfen Sie, die Umwelt zu schonen.

EL | Περιβάλλον

- Στο τέλος της ζωής της συσκευής μην την πετάξετε μαζί με τα συνηθισμένα απορρίματα του σπιτιού σας, αλλά παραδώστε τη σε ένα επίσημο σημείο συλλογής για ανακύκλωση. Με αυτόν τον τρόπο, θα βοηθήσετε στην προστασία του περιβάλλοντος.

ES | Medio ambiente

- Al final de su vida útil, no tire el aparato junto con la basura normal del hogar. Llévelo a un punto de recogida oficial para su reciclado. De esta manera ayudará a conservar el medio ambiente.

FI | Ympäristöasiaa

- Älä hävitä vanhoja laitteita tavallisen talousjätteen mukana, vaan toimita ne valtuutettuun kierrätyspisteeseen. Näin autat vähentämään ympäristölle aiheuttavia haittavaikutuksia.

FR | Environnement

- Lorsqu'il ne fonctionnera plus, ne jetez pas l'appareil avec les ordures ménagères, mais déposez-le à un endroit assigné à cet

effet, où il pourra être recyclé. Vous contribuerez ainsi à la protection de l'environnement.

IT | Tutela dell'ambiente

- ▶ Per contribuire alla tutela dell'ambiente, non smaltite l'apparecchio insieme ai rifiuti domestici, ma consegnatelo a un centro di raccolta ufficiale.

NL | Milieu

- ▶ Gooi het apparaat aan het einde van zijn levensduur niet weg met het normale huisvuil, maar lever het in op een door de overheid aangewezen inzamelpunt om het te laten recyclen. Op die manier levert u een bijdrage aan een schonere leefomgeving.

NO | Miljø

- ▶ Ikke kast apparatet som vanlig husholdningsavfall når det ikke kan brukes lenger. Lever det på en gjenvinningsstasjon. Slik bidrar du til å ta vare på miljøet.

PT | Ambiente

- ▶ Não deite fora o aparelho junto com o lixo doméstico normal no final da sua vida útil; entregue-o num ponto de recolha oficial para reciclagem. Ao fazê-lo ajuda a preservar o ambiente.

SV | Miljön

- ▶ Kasta inte apparaten i hushållssoporna när den är förbrukad. Lämnä in den för återvinning vid en officiell återvinningsstation, så hjälper du till att skydda miljön.

TR | Çevre

- ▶ Kullanım ömrü sonunda, cihazı normal evsel atıklarınızla birlikte atmayın; bunun yerine, geri dönüşüm için resmi toplama noktalara teslim edin. Böylece, çevrenin korunmasına yardımcı olursunuz





EN | Recipes

Fresh fruit milkshake

Do not process more than the quantities indicated in this recipe in one go. Let the appliance cool down to room temperature before you continue processing.

Ingredients:

- 100g bananas or strawberries
 - 200ml fresh milk
 - 50g vanilla ice cream
 - granulated sugar to taste
- ▶ **Peel the bananas or rinse and hull the strawberries. Cut the fruit into smaller pieces. Put all the ingredients in the blender jar.**
- ▶ **Blend until smooth.**

Tip: You can use any fruit you like to make your favourite fresh fruit milkshake.

Nourishing vegetable soup from Budapest

Ingredients:

- 120g kohlrabi
 - 120g potatoes
 - 180g celery
 - 60g carrots
 - water (fill up to 1-litre indication)
- ▶ **Put the kohlrabi, potatoes, celery, carrots and water in the blender in this order. Blend the ingredients for 5 seconds for a coarse soup or longer for a finer result.**
- 150g dal (from can)
 - 150g smoked pork
 - 190g crème fraîche
 - 15g parsley
 - salt
 - fresh pepper
 - 1.5 stock cubes
 - 2 bay leaves

- ▶ Put the blended ingredients in a pan and bring to the boil. Add all other ingredients and cook for 30 minutes while stirring constantly. Also add some water to achieve the required consistency and taste.
- ▶ If you want to prepare a larger quantity of soup, let the appliance cool down for 60 minutes after processing the ingredients for each batch.

Fruit cake

Do not process more than the quantities indicated in this recipe in one go. Let the appliance cool down to room temperature before you continue processing.

Ingredients:

- 150g dates
 - 225g prunes
 - 100g nuts (50g almonds/50g walnuts)
 - 50g raisins
 - 50g sultanas
 - 200g whole rye flour
 - 100g wheat flour
 - 100g brown sugar
 - pinch of salt
 - 1 sachet baking powder
 - 300ml buttermilk
- ▶ **Place the blade in the bowl.**
- ▶ **Put all ingredients in the bowl and mix them for 40 seconds.**
- ▶ **Put the dough in a rectangular baking tin and bake it for 40 minutes at 170°C.**

DK | Opskrifter

Frisk frugtmilkshake

Blend ikke større mængder end angivet i denne opskrift på én gang. Lad apparatet afkøle til stuetemperatur, før du fortsætter med at blende.



Ingredienser:

- 100 g bananer eller jordbær
- 2 dl frisk mælk
- 50 g vaniljeis
- Sukker efter behag

► **Skræl bananerne, eller skyl jordbærerne og fjern stilken. Skær frugten i mindre stykker. Kom alle ingredienserne i blenderglasset.**

► **Blendes til en blød konsistens.**

Tip: Du kan lave din favorit milkshake med frisk frugt af enhver slags.

Nærende grøntsagssuppe fra Budapest

Ingredienser:

- 120 g kålrabi
- 120 g kartofler
- 180 g selleri
- 60 g gulerødder
- vand (fyld op til 1 liter mærket)

► **Læg kålrabi, kartofler, selleri, gulerødder i og hæld vand i blenderen i nævnte rækkefølge. Blend ingredienserne i 5 sekunder for en grov suppe og i lidt længere tid for et finere resultat.**

- 150 g dal (fra dåse)
- 150 g røget svinekød
- 190 g cremefraiche
- 15 g persille
- salt

- friskkværnet peber
- 1,5 bouillonterninger
- 2 laurbærblade

► **Kom de blendede ingredienser i en gryde, og bring dem i kog. Tilsæt de øvrige ingredienser, og lad det koge i 30 minutter under konstant omrøring. Tilsæt også lidt vand, til suppen har den ønskede konsistens og smag.**

► **Hvis du vil tilberede en større mængde suppe, skal du lade apparatet afkøle i 60 minutter efter tilberedningen af hver portion.**

Frugtkage

Blend ikke større mængder end angivet i denne opskrift på én gang. Lad apparatet afkøle til stuetemperatur, før du fortsætter tilberedningen.

Ingredienser:

- 150 g dadler
- 225 g svesker
- 100 g nødder (50 g mandler/50 g valnødder)
- 50 g rosiner
- 50 g små rosiner (sultanas)
- 200 g rugmel
- 100g hvedemel
- 100 g brun farin
- en knivspids salt
- 1 brev bagepulver
- 3 dl kærnemælk

► **Montér knivenheden i skålen.**

► **Kom alle ingredienserne op i skålen, og mix dem i 40 sekunder.**

► **Hæld dejen over i en aflang kageform, og sæt den i ovnen i 40 minutter ved 170 °C.**

DE | Recepte

Frucht-Milchshake

Verarbeiten Sie keine größeren Mengen als in diesem Rezept angegeben. Lassen Sie das Gerät auf Zimmertemperatur abkühlen, bevor Sie mit der Verarbeitung fortfahren.

Zutaten:

- 100 g Bananen oder Erdbeeren
- 200 ml frische Milch
- 50 g Vanille-Eis
- Nach Belieben: Kristallzucker
- **Bananen schälen bzw. Erdbeeren abspülen und entstielen. Das Obst in kleine Stücke schneiden. Alle Zutaten in den Mixbecher geben.**
- **Glatt mixen.**





Tipp: Sie können jedes beliebige Obst zum Mixen Ihres Lieblings-Milchshakes verwenden.

Herzhafte Gemüsesuppe aus Budapest

Zutaten:

- 120 g Kohlrabi
- 120 g Kartoffeln
- 180 g Sellerie
- 60 g Karotten
- Wasser (bis zur 1-Liter-Markierung auffüllen)

▮ **Geben Sie Kohlrabi, Kartoffeln, Sellerie, Karotten und Wasser in dieser Reihenfolge in den Mixer. Mixen Sie für eine grob pürierte Suppe die Zutaten 5 Sekunden, oder länger für eine feiner pürierte Suppe.**

- 150 g Dal (aus der Dose)
- 150 g geräuchertes Schweinefleisch
- 190 g Crème Fraîche
- 15 g Petersilie
- Salz
- Frischer Pfeffer
- 1 1/2 Brühwürfel
- 2 Lorbeerblätter

▮ **Geben Sie die gemixten Zutaten in einen Topf und bringen Sie den Inhalt zum Kochen. Fügen Sie alle anderen Zutaten hinzu und lassen Sie alles unter ständigem Rühren für 30 Minuten kochen. Geben Sie etwas Wasser hinzu, um die erforderliche Konsistenz und den gewünschten Geschmack zu erzielen.**

▮ **Wenn Sie eine größere Menge Suppe zubereiten möchten, lassen Sie das Gerät 60 Minuten lang abkühlen, bevor Sie mit der Verarbeitung einer weiteren Füllung fortfahren.**

Englischer Früchtekuchen (Fruit cake)

Verarbeiten Sie keine größeren Mengen als in diesem Rezept angegeben. Lassen Sie das Gerät auf Raumtemperatur abkühlen, bevor Sie mit der Verarbeitung fortfahren.

Zutaten:

- 150 g Datteln
- 225 g Backpflaumen
- 100 g Nüsse (50 g Mandeln, 50 g Walnüsse)
- 50 g Rosinen
- 50 g Sultaninen
- 200 g Roggen-Vollkornmehl
- 100 g Weizenmehl
- 100 g brauner Zucker
- Prise Salz
- 1 Beutel Backpulver
- 300 ml Buttermilch
- ▮ **Setzen Sie die Messereinheit in die Schüssel.**
- ▮ **Geben Sie alle Zutaten in die Schüssel und rühren Sie sie 40 Sekunden lang.**
- ▮ **Füllen Sie den Teig in eine rechteckige Kastenform und backen Sie die Mischung 40 Minuten bei 170 C.**

EL | Συνταγές

Μιλκσέικ φρέσκων φρούτων

Μην επεξεργάζεστε μεγαλύτερες ποσότητες από αυτές που αναφέρονται σε αυτή τη συνταγή σε μία παρτίδα. Αφήστε τη συσκευή να κρυώσει σε θερμοκρασία περιβάλλοντος πριν συνεχίσετε την επεξεργασία.

Υλικά:

- 100 γρ. μπανάνες ή φράουλες
- 200 ml φρέσκο γάλα
- 50 γρ. παγωτό βανίλια
- τριμμένη ζάχαρη για γεύση
- ▮ **Ξεφλουδίστε τις μπανάνες ή ξεπλύνετε και καθαρίστε τις φράουλες. Κόψτε τα φρούτα σε μικρότερα κομμάτια. Τοποθετήστε όλα τα υλικά στην κανάτα του μπλέντερ.**
- ▮ **Ανακατέψτε μέχρι να γίνει το μίγμα ομοιόμορφο.**

Συμβουλή: Μπορείτε να χρησιμοποιήσετε όποια φρούτα θέλετε για να φτιάξετε το αγαπημένο σας μιλκσέικ με φρέσκα φρούτα.

CLICK & GO



Θρεπτική σούπα λαχανικών Βουδαπέστης

Υλικά:

- 120 γρ. γογγύλια
- 120 γρ. πατάτες
- 180 γρ. σέλινο
- 60 γρ. καρότα
- νερό (γεμίστε μέχρι την ένδειξη 1-λίτρου)
- ▶ **Βάλτε τα γογγύλια, τις πατάτες, το σέλινο, τα καρότα και το νερό στο μπλέντερ με αυτή τη σειρά. Ανακατέψτε τα υλικά στο μπλέντερ για 5 δευτερόλεπτα εάν θέλετε η σούπα σας να έχει κομμάτια από τα υλικά ή περισσότερο για να ενοποιηθούν όλα τα υλικά.**
- 150 γρ. dal (από κονσέρβα)
- 150 γρ. καπνιστό χοιρινό
- 190 γρ. κρέμα γάλακτος
- 15γρ. μαϊντανό
- αλάτι
- φρέσκο πιπέρι
- 1,5 κύβο ζωμού
- 2 φύλλα δάφνης
- ▶ **Τοποθετήστε τα αλεσμένα υλικά σε μια κατσαρόλα και αφήστε τα να πάρουν βράση. Προσθέστε όλα τα υπόλοιπα υλικά και μαγειρέψτε τα για 30 λεπτά ενώ ανακατεύετε συνεχώς. Προσθέστε επίσης λίγο νερό για να επιτύχετε την απαιτούμενη πυκνότητα και γεύση.**
- ▶ **Εάν θέλετε να ετοιμάσετε μεγαλύτερη ποσότητα σούπας, αφήστε τη συσκευή να κρυώσει για 60 λεπτά αφού επεξεργαστείτε τα υλικά για κάθε παρτίδα.**

Κέικ φρούτων

Μην επεξεργάζεστε μεγαλύτερες ποσότητες από αυτές που αναφέρονται σε αυτή τη συνταγή σε μία παρτίδα. Αφήστε τη συσκευή να κρυώσει σε θερμοκρασία δωματίου πριν συνεχίσετε την επεξεργασία.

Υλικά:

- 150 γρ. χουρμάδες
- 225 γρ. ξερά δαμάσκηνα
- 100 γρ. ξηροί καρποί (50 γρ. αμύγδαλα/50 γρ. καρύδια)
- 50 γρ. σταφίδες
- 50 γρ. σουλτανίνες
- 200 γρ. αλεύρι ολικής αλέσεως
- 100 γρ. σιτάλευρο
- 100 γρ. καφέ ζάχαρη
- μια πρέζα αλάτι
- 1 φακελάκι μπέικιν πάουντερ
- 300 ml πλήρες γάλα
- ▶ **Τοποθετήστε τις λεπίδες στον κάδο ανάμειξης**
- ▶ **Βάλτε όλα τα υλικά στον κάδο ανάμειξης και ανακατέψτε τα για 40 δευτερόλεπτα.**
- ▶ **Βάλτε τη ζύμη σε ορθογώνιο ταψί και ψήστε τη για 40 λεπτά στους 170°C.**

ES | Recetas

Batido de frutas frescas

No procese de una vez más cantidad de la indicada en la receta. Deje que el aparato se enfríe a temperatura ambiente antes de continuar procesando.

Ingredientes

- 100 g de plátanos o de fresas
- 200 ml de leche fresca
- 50 g de helado de vainilla
- Azúcar granulado al gusto
- ▶ **Pele los plátanos o lave y quite el rabito a las fresas. Corte la fruta en trozos pequeños. Ponga todos los ingredientes en la jarra de la batidora.**
- ▶ **Bata hasta obtener una mezcla homogénea.**

Consejo: Puede utilizar la fruta que desee para hacer su batido de frutas frescas preferido.





Nutritiva crema de verduras de Budapest

Ingredientes

- 120 g de colinabo
- 120 g de patatas
- 180 g de apio
- 60 g de zanahorias
- Agua (llene hasta la marca de 1 litro)
- ▶ **Ponga el colinabo, las patatas, el apio, las zanahorias y el agua en la batidora en este orden. Bata los ingredientes durante 5 segundos para obtener una sopa de textura gruesa, o durante más tiempo para una textura más fina.**
- 150 g de legumbres (envasadas)
- 150 g de carne de cerdo ahumada
- 190 g de nata fresca
- 15 g de perejil
- Sal
- Pimienta fresca
- Una pastilla y media de caldo
- 2 hojas de laurel
- ▶ **Ponga los ingredientes batidos en una olla y llévelos a ebullición. Añada los demás ingredientes y manténgalos hirviendo durante 30 minutos sin dejar de remover. Añada también agua para conseguir la consistencia y el sabor deseados.**
- ▶ **Si desea preparar una cantidad mayor de sopa, deje que el aparato se enfríe durante 60 minutos después de procesar los ingredientes de cada lote.**

Pan de frutas

No procese a la vez una cantidad superior a la indicada en la receta.

Deje que el aparato se enfríe a temperatura ambiente antes de continuar procesando.

Ingredientes

- 150 g de dátiles
- 225 g de ciruelas
- 100 g de frutos secos (50 g de almendras / 50 g de nueces)
- 50 g de pasas

- 50 g de sultanas
- 200 g de harina de centeno
- 100 g de harina de trigo
- 100 g de azúcar moreno
- una pizca de sal
- 1 sobrecito de levadura en polvo
- 300 ml de suero de leche
- ▶ **Coloque las cuchillas en el recipiente.**
- ▶ **Ponga todos los ingredientes en el recipiente y mézclelos durante 40 segundos.**
- ▶ **Coloque la masa en un molde para horno rectangular y hornéelo durante 40 minutos a una temperatura de 170 °C.**

FI | Reseptejä

Pirtelö

Älä käsittele kerralla enempää aineksia kuin tässä ohjeessa mainitaan. Anna laitteen jäähtyä huoneenlämpöiseksi, ennen kuin jatkat käyttöä.

Aineet:

- 100 g banaania tai mansikoita
- 2 dl maitoa
- 50 g vaniljajäätelöä
- sokeria maun mukaan
- ▶ **Kuori banaanit tai huuhtelee mansikat ja poista niistä kannat. Leikkaa hedelmät pieniksi paloiksi. Laita kaikki aineet tehosekoittimen kannuun.**
- ▶ **Sekoita, kunnes juoma on tasaisesti vaahdottunut.**

Vinkki: Voit halutessasi käyttää pirtelössä myös muita tuoreita hedelmiä.

Ravitseva budapestiläinen kasviskeitto

Aineet:

- 120 g kyssäkaalia
- 120 g perunoita
- 180 g selleriä
- 60 g porkkanaa
- vettä (täytä litran merkkiin asti)

CLICK & GO



- ▶ Laita kyssäkaali, perunat, selleri, porkkanat ja vesi sekoittimeen tässä järjestyksessä. Hienonna aineksia 5 sekuntia karkeaa keittoa varten ja pidempään hienoa keittoa varten.
- 150 g dalia (purkista)
- 150 g savustettua sianlihaa
- 190 g crème fraîchea
- 15 g persiljaa
- suolaa
- tuoretta pippuria
- 1,5 liemikuutiota
- 2 laakerinlehtä
- ▶ Kaada sekoitetut ainekset kattilaan ja kiehauta. Lisää muut ainekset ja keitä 30 minuuttia koko ajan sekoittaen. Lisää vettä, jotta keiton koostumus on sopiva, ja maista.
- ▶ Jos haluat valmistaa suuren annoksen keittoa, anna sekoittimen jäähtyä 60 minuuttia jokaisen aineserän jälkeen.

Hedelmäkakku

Älä käsittele kerralla enempää aineksia kuin tässä ohjeessa mainitaan. Anna laitteen jäähtyä huoneenlämpöiseksi, ennen kuin jatkat käyttöä.

Aineet:

- 150 g taateleita
- 225 g luumuja
- 100 g pähkinöitä (50 g manteleita / 50 g saksanpähkinöitä)
- 50 g rusinoita
- 50 g sulttaanirusinoita
- 200 g täysjyväruisjauhoja
- 100 g vehnä jauhoja
- 100 g fariinisokeria
- Ripaus suolaa
- Leivinjauhetta
- 300 ml kinnupiimää
- ▶ Aseta terä kulhoon.
- ▶ Laita kaikki aineet kulhoon ja sekoita 40 sekuntia.
- ▶ Kaada taikina suorakulmaiseen kakkuvuokaan ja paista 40 minuuttia 170 C:n lämpötilassa.

FR | Recettes

Milk-shake aux fruits frais

Ne préparez pas en une fois une quantité d'aliments supérieure à celle indiquée dans cette recette. Laissez refroidir l'appareil à température ambiante avant de poursuivre.

Ingrédients :

- 100 g de bananes ou de fraises
- 200 ml de lait frais
- 50 g de glace à la vanille
- sucre semoule (selon votre goût)
- ▶ Pelez les bananes et nettoyez les fraises. Coupez-les en morceaux. Mettez tous les ingrédients dans le bol mélangeur.
- ▶ Faites fonctionner l'appareil jusqu'à l'obtention d'une consistance onctueuse.

Conseil : Utilisez les fruits que vous voulez pour préparer un délicieux milk-shake à votre goût.

Soupe de légumes de Budapest

Ingrédients :

- 120 g de chou-rave
- 120 g de pommes de terre
- 180 g de céleri
- 60 g de carottes
- eau (remplissez jusqu'à l'indication d'1 litre)
- ▶ Introduisez, dans l'ordre, le chou-rave, les pommes de terre, le céleri, les carottes et l'eau dans le bol mélangeur. Faites fonctionner l'appareil pendant 5 secondes pour obtenir une soupe épaisse ou plus longtemps pour une soupe moins épaisse.
- 150 g de lentilles (en boîte)
- 150 g de porc fumé
- 190 g de crème fraîche
- 15 g de persil
- sel
- poivre
- 1,5 cube de bouillon





CLICK & GO



- 2 feuilles de laurier
- ▶ Placez les ingrédients préparés dans une casserole et portez à ébullition. Ajoutez le reste des ingrédients et laissez mijoter 30 minutes tout en remuant régulièrement. Ajoutez également un peu d'eau pour obtenir la consistance et le goût souhaités.
- ▶ Si vous voulez préparer de plus grandes quantités de soupe, laissez refroidir l'appareil pendant 60 minutes entre chaque utilisation.

Cake aux fruits

Ne préparez pas en une seule fois une quantité d'aliments supérieure à celle indiquée dans cette recette. Laissez refroidir l'appareil à température ambiante avant de poursuivre.

Ingrédients :

- 150 g de dattes
- 225 g de pruneaux
- 100 g de noix/amandes (50 g de chaque)
- 50 g de raisins secs
- 50 g de raisins de Smyrne
- 200 g de farine de seigle complète
- 100 g de farine de blé
- 100 g de cassonade
- 1 pincée de sel
- 1 sachet de levure
- 300 g de babeurre
- ▶ Place la lame dans le bol.
- ▶ Mettez tous les ingrédients dans le bol et mélangez-les pendant 40 secondes.
- ▶ Versez la pâte dans un moule rectangulaire et faites cuire pendant 40 minutes à 170 °C.

IT | Ricette

Frullato di frutta fresca

non introducete quantità superiori a quelle indicate in questa ricetta. Se desiderate frullare quantità superiori, prima di procedere con un ulteriore carico, lasciate raffreddare l'apparecchio fino a temperatura ambiente.

Ingrédients:

- 100 g di banane o fragole
- 200 ml di latte fresco
- 50 g di gelato alla vaniglia
- zucchero semolato a piacere
- ▶ Sbucciate le banane o lavate e pulite le fragole. Tagliate la frutta a pezzettini. Mettete tutti gli ingredienti nel vaso del frullatore.
- ▶ Frullate fino a ottenere un composto liscio e cremoso.

Consiglio: potete usare la frutta che preferite, per ottenere frullati sempre diversi.

Zuppa di verdure budapestina

Ingrédients:

- 120 g di cavolo rapa
- 120 g di patate
- 180 g di sedano
- 60 g di carote
- acqua (riempire fino alla tacca di 1 litro)
- ▶ Introducete nel frullatore il cavolo rapa, le patate, il sedano, le carote e l'acqua nell'ordine indicato. Frullate per 5 secondi in modo da ottenere una miscela grossolana o più a lungo per una miscela più fine.
- 150 g di ceci in scatola
- 150 g di maiale affumicato
- 190 g di crème fraîche
- 15 g di prezzemolo
- sale
- pepe fresco
- 1,5 dadi

- 2 foglie di alloro
- ▶ Versate gli ingredienti frullati in una casseruola e portateli a ebollizione. Aggiungete gli ingredienti rimasti e cuocete per 30 minuti mescolando continuamente. Aggiungete anche un po' d'acqua per ottenere la giusta consistenza e il sapore ottimale.
- ▶ Se desiderate preparare quantità superiori di zuppa, lasciate raffreddare l'apparecchio per 60 minuti dopo aver lavorato gli ingredienti della dose indicata nella ricetta.

Torta alla frutta

non introducete quantità superiori a quelle indicate in questa ricetta. Se desiderate frullare quantità superiori, prima di procedere con un ulteriore carico, lasciate raffreddare l'apparecchio fino a temperatura ambiente.

Ingredienti:

- 150 g di datteri
- 225 g di prugne secche
- 100 g di frutta secca (50 g di mandorle e 50 g di noci)
- 50 g di uva passa
- 50 g di uva sultanina
- 200 g di farina di segale integrale
- 100 g di farina bianca
- 100 g di zucchero di canna
- un pizzico di sale
- 1 bustina di lievito
- 300 ml di siero di latte
- ▶ Inserite le lame nel recipiente.
- ▶ Mettete tutti gli ingredienti nel recipiente e frullate per circa 40 secondi.
- ▶ Mettete l'impasto in una teglia rettangolare e fate cuocere per 40 minuti a 170 °C.

NL | Recepten

Milkshake van verse vruchten

Verwerk niet meer tegelijk dan de hoeveelheden die zijn aangegeven in het recept. Laat het apparaat afkoelen tot kamertemperatuur voor u verdergaat.

Ingrediënten:

- 100 g bananen of aardbeien
- 200 ml verse melk
- 50 g vanille-ijs
- kristalsuiker naar smaak
- ▶ Pel de bananen of spoel de aardbeien en verwijder de kroontjes. Snijd de vruchten in kleinere stukken. Doe alle ingrediënten in de blenderkan.
- ▶ Laat het apparaat werken tot er een glad mengsel is ontstaan.

Tip U kunt elk soort fruit dat u lekker vindt gebruiken om een verse milkshake te maken.

Voedzame groentesoep uit Boedapest

Ingrediënten:

- 120 g koolrabi
- 120 g aardappelen
- 180 g bleekselderij
- 60 g wortels
- water (aanvullen tot 1-literstreepje)
- ▶ Doe de koolrabi, aardappelen, bleekselderij, wortels en het water in de hier beschreven volgorde in de blender. Laat het apparaat 5 seconden werken voor een grove soep of langer voor een gladder resultaat.
- 150 g dal (uit blik)
- 150 g gerookt varkensvlees
- 190 g crème fraîche
- 15 g peterselie
- zout
- verse peper
- 1,5 bouillonblokjes





CLICK & GO



- 2 laurierbladjes
- **Breng de verwerkte ingrediënten in een pan aan de kook. Voeg alle andere ingrediënten toe en laat het geheel al roerende 30 minuten doorkoken. Voeg ook wat water toe voor de gewenste dikte en smaak.**
- **Als u een grotere hoeveelheid soep wilt maken, dan dient u het apparaat 60 minuten te laten afkoelen na de verwerking van iedere portie.**

Vruchtencake

Verwerk niet meer tegelijk dan de hoeveelheden die zijn aangegeven in het recept. Laat het apparaat afkoelen tot kamertemperatuur voor u verdergaat.

Ingrediënten:

- 150 g dadels
- 225 g gedroogde pruimen
- 100 g noten (50 g amandelen/50 g walnoten)
- 50 g gewone rozijnen
- 50 g sultana's
- 200 g volkorenroggebloem
- 100 g tarwebloem
- 100 g rietsuiker
- snufje zout
- 1 zakje bakpoeder
- 300 ml kamemelk

- **Plaats het mes in de kom.**
- **Doe alle ingrediënten in de kom en meng ze 40 seconden.**
- **Doe het deeg in een rechthoekig bakblik en bak de cake 40 minuten op 170°C.**

NO | Oppskrifter

Frisk fruktmilkshake

Ikke bearbejd mer enn mengden som indikeres i denne oppskriften, på én gang. La apparatet kjøle seg ned til romtemperatur før du fortsetter bearbejdingen.

Ingredienser:

- 100 g bananer eller jordbær
- 2 dl melk
- 50 g vaniljeis
- smak til med sukker
- **Skrell bananene eller rens og fjern stilkene på jordbærene. Del frukten opp i mindre biter. Ha alle ingrediensene i hurtigmikserkannen.**
- **Bland til du får en jevn blanding.**

Tips: Du kan bruke alle typer frukt til å lage frisk fruktmilkshake.

Næringsrik grønnsakssuppe fra Budapest

Ingredienser:

- 120 g kålrot
- 120 g poteter
- 180 g selleri
- 60 g gulrot
- vann (fyll opp til én litersmerket)
- **Legg kålrot, poteter, selleri, gulrøtter og vann i hurtigmikseren i denne rekkefølgen. Bland ingrediensene i fem sekunder hvis du vil ha en grov suppe, eller lenger hvis du ønsker et mer finhakket resultat.**
- 150 g linser (hermetiske)
- 150 g røkt svinekjøtt
- 190 g crème fraîche
- 15 g persille
- salt
- nykvernet pepper
- 1,5 buljongterning
- 2 laurbærblader
- **Ha de blandede ingrediensene i en panne og la det koke opp. Tilsett alle andre ingredienser og la det koke i 30 minutter under omrøring. Tilsett også litt vann for å få riktig konsistens og smak.**
- **Hvis du ønsker å tilberede en større mengde suppe, må du la apparatet kjøle seg ned i 60 minutter etter bearbejding av ingrediensene, for hver omgang.**

Fruktkake

Ikke bearbeid mer enn mengden som er angitt i denne oppskriften, på én gang. La apparatet kjøle seg ned til romtemperatur før du fortsetter bearbeidingen.

Ingredienser:

- 150 g dadler
- 225 g svsker
- 100 g nøtter (50 g mandler / 50 g valnøtter)
- 50 g rosiner
- 50 g sultanrosiner
- 200 g grovt rugmel
- 100 g hvetemel
- 100 g brunt sukker
- en klype salt
- 1 ts bakepulver
- 3 dl kjernemelk

▶ Plasser kniven i bollen.

▶ Ha alle ingrediensene i bollen og bland ingrediensene i 40 sekunder.

▶ Ha deigen i en rektangulær bakeform og stek den i 40 minutter på 170 °C.

PT | Receitas

Batido de leite com fruta fresca

Não processe mais do que as quantidades indicadas nesta receita de cada vez. Deixe o aparelho arrefecer à temperatura ambiente antes de prosseguir com o processo.

Ingredientes:

- 100 g de bananas ou morangos
 - 200 ml de leite
 - 50 g de gelado de baunilha
 - açúcar granulado a gosto
- ▶ Descasque as bananas ou lave e retire a folha aos morangos. Corte a fruta em pedaços mais pequenos. Deite todos os ingredientes no copo misturador.

▶ Bata até ficar macio.

Sugestão: Pode utilizar toda a fruta de que gostar para preparar os seus batidos de fruta favoritos.

Sopa nutritiva de vegetais de Budapeste

Ingredientes:

- 120 g de couve-rábano
- 120 g de batatas
- 180 g de aipo
- 60 g de cenouras
- água (encha até à indicação de 1 litro)

▶ Coloque a couve-rábano, as batatas, o aipo, as cenouras e a água na liquidificadora por esta ordem. Misture os ingredientes durante 5 segundos para uma sopa mais grossa ou por mais tempo para uma sopa mais líquida.

- 150 g de lentilhas (de lata)
- 150 g de porco fumado
- 190 g natas
- 15 g de salsa
- sal
- pimenta fresca
- 1,5 cubos de caldo
- 2 folhas de louro

▶ Coloque os ingredientes batidos numa panela e leve a ferver. Acrescente todos os outros ingredientes e deixe cozinhar durante 30 minutos, mexendo sempre. Acrescente alguma água para obter a consistência e o sabor pretendidos.

▶ Se quiser preparar uma maior quantidade de sopa, deixe o aparelho arrefecer durante 60 minutos após processar os ingredientes de cada porção.

Bolo de fruta

Não processe mais do que as quantidades indicadas nesta receita de cada vez. Deixe o aparelho arrefecer à temperatura ambiente antes de continuar com a preparação.





CLICK & GO



Ingredientes:

- 150 g de tâmaras
- 225 g de ameixas
- 100 g de frutos secos (50 g de amêndoas / 50 g de nozes)
- 50 g de passas
- 50 g de sultanas
- 200 g de farinha de centeio integral
- 100 g de farinha de trigo
- 100 g de açúcar mascavado
- uma pitada de sal
- 1 saqueta de fermento em pó
- 300 ml de leite lho

▶ **Coloque a lâmina na taça.**

▶ **Deite todos os ingredientes na taça e misture-os durante 40 segundos.**

▶ **Coloque a massa numa forma rectangular e leve ao forno durante 40 minutos a 170 °C.**

SV | Recept

Milkshake av färsk frukt

Tillred inte mer än den mängd som anges i receptet på en gång. Låt apparaten svalna till rumstemperatur innan du fortsätter tillredningen.

Ingredienser:

- 100 g banan eller jordgubbar
- 2 dl mjölk
- 50 g vaniljglass
- strösocker efter smak
- ▶ **Skala bananerna eller skölj och snoppa jordgubbarna. Skär frukten i mindre bitar. Lägg alla ingredienserna i mixerbehållaren.**
- ▶ **Mixa tills det är jämnt.**

Tips: Du kan använda vilken frukt du vill för att göra din favoritmilkshake.

Näringsrik grönsakssoppa från Budapest

Ingredienser:

- 120 g kålrabbi
- 120 g potatis

- 180 g selleri
- 60 g morötter
- vatten (fyll på upp till 1-litersmarkeringen)
- ▶ **Lägg kålrabbin, potatisen, sellerin, morötterna och vattnet i mixern i den här ordningen. Mixa ingredienserna i 5 sekunder om du vill ha grov soppa eller längre om du vill ha slätare soppa.**
- 150 g linser (från konservburk)
- 150 g rökt fläsk
- 190 g crème fraiche
- 15 g persilja
- salt
- nymalen peppar
- 1,5 buljongtärning
- 2 lagerblad
- ▶ **Lägg de mixade ingredienserna i en kastrull och låt koka upp. Lägg i alla andra ingredienser och låt koka i 30 minuter. Rör om hela tiden. Tillsätt vatten för att uppnå önskad konsistens och smak.**
- ▶ **Om du vill tillreda en större mängd soppa låter du apparaten svalna i 60 minuter efter att du har tillrett ingredienserna för varje omgång.**

Fruktkaka

Tillred inte mer än den mängd som anges i receptet på en gång. Låt apparaten svalna till rumstemperatur innan du fortsätter tillredningen.

Ingredienser:

- 150 gram dadlar
- 225 gram katrinplommon
- 100 gram nötter (50 gram mandlar/50 gram valnötter)
- 50 g russin
- 50 g sultanrussin
- 200 gram grovt rågmjöl
- 100 g vetemjöl
- 100 gram råsocker
- en nypa salt
- 2 tsk bakpulver
- 3 dl kärnmjöl



www.philips.com

 100% recycled paper
100% papier recyclé

4203.064.1430.3