

beauty

JetSet Control ION

HP4883, HP4882

PHILIPS



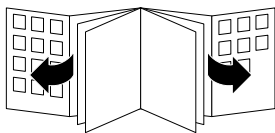

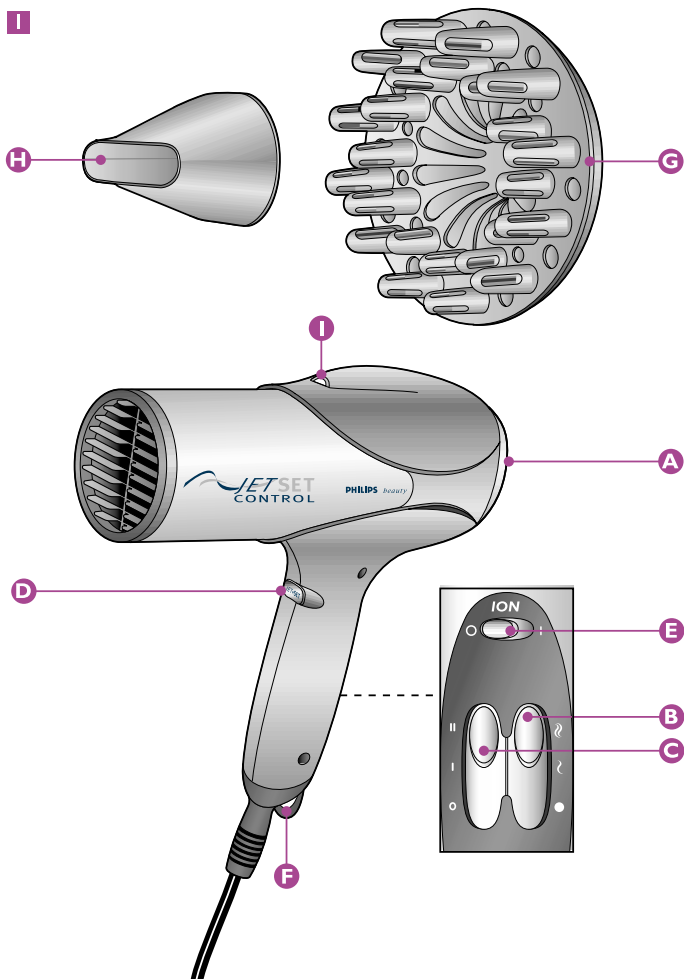

ENGLISH	6
DEUTSCH	12
FRANÇAIS	19
NEDERLANDS	25
ESPAÑOL	31
ITALIANO	37
PORTUGUÊS	43
NORSK	49
SVENSKA	55
SUOMI	61
DANSK	67
ΕΛΛΗΝΙΚΑ	73
TÜRKÇE	80

Introduction

The Philips JetSet Control ION has been specially designed to meet your personal needs, giving you frizz-free, beautiful and shiny hair. The ioniser inside the hairdryer emits negatively charged ions that surround your hair. Negative ions reduce the build-up of static electricity and help to keep your hair in good condition, making it frizz-free and smooth.

Next to the Ion function, this hairdryer offers you a variety of heat and speed settings. In addition, this hairdryer has a Jet position for an ultra-strong airflow and a Set position for a cool shot. This gives you optimal styling freedom and optimal control over your hairstyle.

You can visit our website at www.philips.com/beauty for more information about this product or any other Philips beauty product.

General description (fig. 1)

- A** Air inlet grille
- B** Temperature slide switch
 - ☺ = Quick-Dry setting
 - ∩ = Caring setting
 - ● = Fixation setting
- C** Airflow slide switch
 - ○ = off
 - I = low airflow especially intended for styling
 - II = strong airflow for quick drying
- D** JetSET switch
 - Jet = position for extra-powerful airflow
 - ● = off
 - SET = position for fixation by means of cool airflow
- E** Ion slide switch
 - 0 = off
 - I = on
- F** Hanging loop
- G** Volume diffuser (HP4883 only)
- H** Concentrator
- I** Ion indicator light

Important

Read these instructions for use carefully before using the appliance and save them for future reference.

- ▶ Check if the voltage indicated on the appliance corresponds to the local mains voltage before you connect the appliance.
- ▶ Check the condition of the mains cord regularly. Do not use the appliance if the plug, the cord or the appliance itself is damaged.
- ▶ If the mains cord is damaged, it must be replaced by Philips, a service centre authorised by Philips or similarly qualified persons in order to avoid a hazard.
- ▶ Keep this appliance away from water! Do not use this product near or over water contained in baths, washbasins, sinks etc. When used in a bathroom, unplug the appliance after use since the proximity of water presents a risk, even when the hairdryer is switched off.
- ▶ For additional protection, we advise you to install a residual current device (RCD) with a rated residual operating current not exceeding 30mA in the electrical circuit supplying the bathroom. Ask your installer for advice.
- ▶ Keep the appliance out of the reach of children.
- ▶ Never block the air grilles.
- ▶ If the appliance overheats, it will switch off automatically. Unplug the appliance and let it cool down for a few minutes. Before you switch the appliance on again, check the grilles to make sure they are not blocked by fluff, hair, etc.
- ▶ Always switch the appliance off before putting it down, even if it is only for a moment.
- ▶ Always unplug the appliance after use.
- ▶ Do not wind the mains cord round the appliance.
- ▶ You may notice a characteristic odour when using this hairdryer. This is caused by the ions that are generated and it is not harmful to the human body.
- ▶ Do not probe the ion generator with metal objects.

Using the appliance

Drying

- 1 Put the plug in the wall socket.
- 2 Switch the appliance on by selecting the desired airflow setting:
 - Set the slide switch to airflow setting II for ultra-quick drying.
 - Set the slide switch to airflow setting I for drying short hair or styling your hair.
- ▶ You can also use the Jet position of the JetSet switch for an extra-powerful airflow (fig. 2).
- 3 Set the temperature slide switch to the Quick-Dry, Caring or Fixation setting.

The Quick-Dry setting »

- ▶ The Quick-Dry setting enables you to dry shower-wet hair very quickly (fig. 3).

It is recommended to use the Quick-Dry setting only on shower-wet hair and to select the Caring setting when the hair is almost dry in order to reduce the risk of overdrying.

The Caring setting †

- ▶ The Caring setting gently dries the hair at a caring temperature (fig. 4).

The Fixation setting ●

- ▶ The Fixation setting fixes the style you have created (fig. 5).
For long-lasting styling results, set the switch to the Fixation setting and direct the cool airflow at your hair to fix your style.
- ▶ You can also use the Set position of the JetSet switch to fix your style (fig. 6).

- 4 Switch the Ion function on or off by means of the Ion on/off switch.

The ion function reduces frizz and static electricity and is particularly suitable for dry and almost-dry hair.

- 5 Dry your hair by making brushing movements with the hairdryer at a small distance from the hair (fig. 7).

Attachments

Concentrator

The concentrator enables you to direct the airflow straight at the brush or comb with which you are styling your hair.

- 1 Connect the concentrator by simply snapping it onto the appliance. Disconnect it by pulling it off (fig. 8).
- 2 Switch the appliance on by setting the airflow slide to position I or II.
- 3 While you are drying your hair with the concentrator, you can use a brush or comb to style your hair (fig. 9).

Volume diffuser (HP4883 only)

The volume diffuser has been specially developed to gently dry both straight and curly or wavy hair:

- The volume diffuser emits a gentle airflow and allows you to give your style volume and bounce (fig. 10).
- 1 Connect the diffuser by simply snapping it onto the appliance and align the arrows on the diffuser and the barrel. Disconnect it by pulling it off (fig. 11).
 - To add volume at the roots, insert the pins into your hair in such a way that they touch your scalp (fig. 12).
 - 2 Make rotating movements with the appliance to distribute the warm air evenly through your hair (fig. 13).

Curly or wavy hair

- When you are styling curly or wavy hair, hold the diffuser at a distance of 10-15 cm from your head to let the hair dry gradually (fig. 14).

- In the meantime you can style your hair with your free hand or with a comb.
- You can also scrunch locks of hair in your hand to model the curls and waves while drying. This will prevent the curls from sagging or becoming frizzy.

Long hair

- ▶ To dry long hair, you can spread out locks of hair on top of the diffuser (fig. 15).
- ▶ Alternatively, you can comb the hair downwards with the pins of the diffuser while drying (fig. 16).

Cleaning

Always unplug the appliance before cleaning it.

Never rinse the appliance with water.

- ▶ Open the inlet grille to remove hairs and dust.
- ▶ Clean the appliance with a dry cloth.
- ▶ Clean the attachments with a moist cloth or by rinsing them under the tap.

Remove the attachments from the appliance before cleaning them.

Storage

Always unplug the appliance before storing it.

- ▶ Put the appliance in a safe place and let it cool down.
- ▶ Do not wind the mains cord round the appliance.
- ▶ The appliance can be stored by hanging it from its hanging loop.

Guarantee & service

If you need information or if you have a problem, please visit the Philips website at www.philips.com or contact the Philips Customer Care Centre in your country (you will find its phone number in the worldwide guarantee leaflet). If there is no Customer Care Centre in your country, turn to your local Philips dealer or contact the Service Department of Philips Domestic Appliances and Personal Care BV.

Troubleshooting

If problems should arise with your hairdryer and you are unable to solve them by means of the troubleshooting guide below, please contact the nearest Philips service centre or the Philips Customer Care Centre in your country.

Problem

Solution

The appliance does not work at all.

Perhaps the socket to which the appliance has been connected is not live:

Make sure the socket is live.

The appliance may have overheated and switched itself off:

Unplug the appliance and let it cool down for a few minutes. Before you switch the appliance on again, check the grilles to make sure they are not blocked by fluff, hair, etc.

The appliance may not be suitable for the voltage to which it has been connected:

Make sure that the voltage indicated on the type plate of the appliance corresponds to the local mains voltage.

The mains cord of the appliance may be damaged:

If the mains cord is damaged, it must be replaced by Philips, a service centre authorised by Philips or similarly qualified persons in order to avoid a hazard.

Einleitung

Der Philips JetSet Control ION wurde für Ihre ganz persönlichen Bedürfnisse entwickelt. Er verleiht Ihrem Haar Schönheit und Glanz. Der Haartrockner stößt negativ geladene Partikel (Ionen) aus, die vom Luftstrom absorbiert werden und das Haar umgeben. Negative Ionen reduzieren die Bildung statischer Aufladung, so dass Ihr Haar gepflegt, weich und leicht kämmbar bleibt.

Neben der Ionen-Technologie bietet Ihnen dieser Haartrockner eine Vielfalt von Temperatur- und Gebläsestufen. Darüber hinaus verfügt das Gerät über eine Jet-Einstellung für besonders starken Luftstrom sowie eine Set-Einstellung für Kaltluft. Sie haben also optimale Styling-Möglichkeiten und gleichzeitig perfekte Kontrolle über die Gestaltung Ihrer Frisur.

Für weitere Informationen zu diesem Haartrockner und zu anderen Produkten der Philips Beauty-Serie besuchen Sie bitte unsere Website (www.philips.com/beauty).

Komponenten (Abbildung 1)

- A** Lufteinlassgitter
- B** Temperaturregler
 - ☞ = Schnelles Trocknen
 - ☚ = Schonendes Trocknen
 - ● = Kaltstufe zum Fixieren der Frisur
- C** Luftstromregler
 - ○ = Aus
 - I = Schwacher Luftstrom zum Stylen
 - II = Starker Luftstrom zum schnellen Trocknen
- D** JetSET-Schalter
 - Jet = Besonders starker Luftstrom
 - ● = Aus
 - SET = Kaltluft zum Fixieren der Frisur
- E** Ionen-Schalter
 - 0 = Aus
 - I = Ein
- F** Aufhängeschlaufe

- G** Diffusor (nur HP4883)
- H** Styling-Düse
- I** Ionen-Anzeige

Wichtig

Lesen Sie diese Bedienungsanleitung vor dem ersten Gebrauch des Geräts sorgfältig durch und bewahren Sie sie zur späteren Einsichtnahme auf.

- ▶ Prüfen Sie, bevor Sie das Gerät in Betrieb nehmen, ob die Spannungsangabe auf dem Gerät mit der örtlichen Netzspannung übereinstimmt.
- ▶ Überprüfen Sie das Netzkabel regelmäßig auf Unversehrtheit. Verwenden Sie das Gerät keinesfalls, wenn der Netzstecker, das Netzkabel oder das Gerät selbst defekt ist.
- ▶ Wenn das Netzkabel defekt oder beschädigt ist, darf es nur von einem Philips Service-Center oder einer von Philips autorisierten Werkstatt ausgetauscht werden, um ein Sicherheitsrisiko zu vermeiden.
- ▶ Halten Sie das Gerät von Wasser fern! Verwenden Sie es niemals in der Nähe von Wasser oder über mit Wasser gefüllten Waschbecken, Spülbecken oder Badewannen. Ziehen Sie nach jedem Gebrauch im Badezimmer sofort den Stecker aus der Steckdose. Auch ein ausgeschaltetes Gerät ist in der Nähe von Wasser eine Gefahr, solange sich der Stecker in der Steckdose befindet.
- ▶ Der Einbau einer Fehlerstromschutzeinrichtung mit einem Nennauslösestrom von maximal 30 mA in den betreffenden Stromkreis bietet zusätzlichen Schutz. Lassen Sie sich von Ihrem Elektroinstallateur beraten.
- ▶ Halten Sie das Gerät außer Reichweite von Kindern.
- ▶ Blockieren Sie niemals das Lufteinlassgitter.
- ▶ Bei Überhitzung wird das Gerät automatisch ausgeschaltet. Ziehen Sie dann den Stecker aus der Steckdose und lassen Sie das Gerät einige Minuten abkühlen. Danach kann es wieder eingeschaltet werden. Prüfen Sie zuvor, ob das Lufteinlassgitter z. B. durch Flusen oder Haare verstopft ist.

- ▶ Schalten Sie das Gerät immer aus, wenn Sie es auch nur für einen Augenblick aus der Hand legen.
- ▶ Ziehen Sie nach jedem Gebrauch den Netzstecker aus der Steckdose.
- ▶ Wickeln Sie das Netzkabel nicht um das Gerät.
- ▶ Beim Gebrauch des Geräts nehmen Sie möglicherweise einen bestimmten Geruch wahr. Dieser Geruch wird von den erzeugten Ionen verursacht und ist vollkommen harmlos.
- ▶ Stecken Sie keine Metallgegenstände in den Ionen-Auslass.

Benutzung des Geräts

Das Haar trocknen

- 1** Stecken Sie den Netzstecker in die Steckdose.
- 2** Schalten Sie das Gerät ein, indem Sie den gewünschten Luftstrom einstellen:
 - Schieben Sie den Regler auf Stufe II für besonders schnelles Trocknen.
 - Schieben Sie den Regler auf Stufe I zum Trocknen kurzer Haare oder zum Stylen.
- ▶ Für einen besonders starken Luftstrom können Sie auch mit dem JetSet-Schalter die Jet-Stufe wählen (Abb. 2).
- 3** Stellen Sie den Temperaturregler auf Schnelles Trocknen, Schonendes Trocknen oder Kaltluft.

Die "Quick-Dry"- Einstellung ☞ für schnelles Trocknen

- ▶ Mit der Quick-Dry-Einstellung können Sie frisch gewaschenes Haar sehr schnell trocknen (Abb. 3).

Es empfiehlt sich, die Quick-Dry-Einstellung nur bei gerade gewaschenem Haar anzuwenden und die Einstellung für Schonendes Trocknen bei fast trockenem Haar zu wählen, um ein Austrocknen der Haare zu vermeiden.

Die Einstellung λ für Schonendes Trocknen

- Bei dieser Einstellung wird Ihr Haar bei niedriger Temperatur schonend getrocknet (Abb. 4).

Die Kaltstufe ●

- Der kalte Luftstrom fixiert die soeben kreierte Frisur (Abb. 5). Ihre Frisur hält länger, wenn Sie den Schalter auf die Kaltstufe stellen und den kühlen Luftstrom auf das Haar richten.
- Sie können zum Fixieren der Frisur auch mit dem JetSet-Schalter die Set-Stufe einstellen (Abb. 6).

- 4** Schalten Sie die Ionen-Funktion mit dem Ionen-Schalter ein oder aus.

Die Ionen-Funktion reduziert statische Aufladung und sorgt dafür, dass Ihr Haar leicht kämmbar bleibt. Diese Einstellung eignet sich besonders für trockenes und fast trockenes Haar.

- 5** Trocknen Sie die Haare, indem Sie den Haartrockner mit bürstenförmigen Bewegungen dicht am Haar vorbeiführen (Abb. 7).

Die Aufsätze

Stylingdüse

Mit der Stylingdüse können Sie den Luftstrom gezielt auf die Bürste oder den Kamm richten, mit der bzw. dem Sie Ihr Haar stylen.

- Die Stylingdüse wird auf das Gerät aufgesetzt und rastet ein. Zum Abnehmen wird sie einfach abgezogen (Abb. 8).
- Schalten Sie das Gerät ein, indem Sie den Luftstromregler auf Stufe I oder II stellen.
- Während Sie Ihr Haar mit der Stylingdüse trocknen, können Sie es mit Kamm oder Bürste stylen (Abb. 9).

Diffusor (nur HP4883)

Der Diffusor wurde zum schonenden Trocknen glatter sowie lockiger oder welliger Haare entwickelt.

- Der Diffusor produziert einen sanften Luftstrom und verleiht Ihrer Frisur Volumen und Elastizität (Abb. 10).
- 1 Der Diffusor lässt sich einfach auf das Gerät stecken; dabei sollten die Pfeile am Diffusor an denen auf dem Haartrockner ausgerichtet sein (Abb. 11).
- Setzen Sie die Diffusorfinger so in das Haar, dass sie die Kopfhaut berühren. So erhalten Sie vom Haaransatz her volles Volumen (Abb. 12).
- 2 Machen Sie drehende Bewegungen mit dem Gerät, um die warme Luft gleichmäßig auf alle Haare zu verteilen (Abb. 13).

Lockiges oder welliges Haar

- Halten Sie den Diffusor auf 10 bis 15 cm Abstand vom Kopf, wenn Sie lockiges oder welliges Haar stylen, damit das Haar langsam trocknet (Abb. 14).
 - Dabei können Sie Ihrem Haar mit den Fingern der freien Hand oder mit einem Kamm Form geben.
 - Sie können auch einzelne Haarsträhnen beim Trocknen mit der freien Hand kneten, um das Haar zu modellieren. Die Locken fallen dadurch locker.

Langes Haar

- Zum Trocknen langer Haare können Sie Strähnen auf dem Diffusor ausbreiten (Abb. 15).
- Sie können das Haar beim Trocknen auch mit den Diffusorfingern nach unten kämmen (Abb. 16).

Reinigung

Trennen Sie das Gerät vor dem Reinigen immer vom Stromnetz.

Spülen Sie das Gerät nie mit Wasser.

- ▶ Öffnen Sie das Lufteinlassgitter, um Haare und Staub zu entfernen.
- ▶ Reinigen Sie das Gerät mit einem trockenen Tuch.
- ▶ Reinigen Sie die Aufsätze mit einem feuchten Tuch oder spülen Sie sie unter fließendem Wasser ab.

Nehmen Sie die Aufsätze vor dem Reinigen vom Gerät.

Aufbewahrung

Trennen Sie das Gerät immer vom Stromnetz, bevor Sie es wegräumen.

- ▶ Lassen Sie das Gerät an einem sicheren Ort abkühlen.
- ▶ Wickeln Sie das Netzkabel nicht um das Gerät.
- ▶ Das Gerät kann an der Öse hängend aufbewahrt werden.

Garantie und Kundendienst

Benötigen Sie weitere Informationen oder treten Probleme auf, wenden Sie sich bitte an Ihren Philips-Händler oder setzen Sie sich mit einem Philips Service-Center in Ihrem Land in Verbindung (Tel. Nr. 0180/5356767). Besuchen Sie auch die Philips Website www.philips.com

Fehlerbehebung

Treten Probleme bei der Benutzung des Haartrockners auf, die Sie mit Hilfe der folgenden Informationen nicht beheben können, setzen Sie sich bitte mit dem Philips Service Center in Ihrem Land in Verbindung.

Problem

Lösung

Das Gerät funktioniert nicht.

Möglicherweise führt die Steckdose, an die das Gerät angeschlossen ist, keinen Strom.

Stellen Sie sicher, dass die Steckdose Strom führt.

Das Gerät hat sich möglicherweise überhitzt und deshalb ausgeschaltet.

Trennen Sie das Gerät vom Stromnetz und lassen Sie es einige Minuten abkühlen. Prüfen Sie vor dem erneuten Einschalten des Geräts, ob das Lufteinlassgitter durch Flusen, Haare usw. blockiert ist.

Das Gerät ist für die Spannung des Stromnetzes nicht geeignet.

Prüfen Sie, ob die Spannungsangabe auf dem Typenschild des Geräts mit der örtlichen Netzspannung übereinstimmt.

Das Netzkabel des Geräts ist beschädigt.

Wenn das Netzkabel defekt oder beschädigt ist, darf es nur von einem Philips Service-Center oder einer von Philips autorisierten Werkstatt ausgetauscht werden, um ein Sicherheitsrisiko zu vermeiden.

Introduction

Le JetSet Control ION de Philips a été spécialement conçu pour vous permettre d'obtenir des résultats optimaux et rendre vos cheveux soyeux, lisses et brillants. Le diffuseur d'ions intégré émet des ions chargés négativement qui enveloppent les cheveux et les protègent. Les ions réduisent l'électricité statique et rendent les cheveux plus lisses et soyeux.

A part la fonction Ion, ce sèche-cheveux est doté des réglages différents de température et vitesse. De plus, il a une position Jet pour un jet d'air ultra-puissant et une position Set pour un jet d'air froid, en assurant une liberté et un contrôle optimal de la coiffure.

Pour plus d'informations sur ce produit ou sur d'autres produits Philips, visitez notre site web : www.philips.com/beauty.

Description générale (fig. 1)

- A** Grille d'entrée d'air
- B** Réglage de température
 - ☺ = Réglage Séchage rapide
 - ζ = Réglage Protection
 - ● = Réglage Fixation
- C** Bouton coulissant jet d'air
 - ○ = arrêt
 - I = flux d'air doux spécial pour la mise en forme
 - II = flux d'air puissant pour séchage rapide
- D** Commutateur JetSET
 - Jet = position jet d'air extra-puissant
 - ● = arrêt
 - SET = position jet d'air froid pour fixation
- E** Sélecteur Ions
 - 0 = arrêt
 - I = marche
- F** Anneau de suspension
- G** Diffuseur de volume (HP4883 uniquement)
- H** Concentrateur
- I** Témoin lumineux Ions

Important

Lisez les instructions du mode d'emploi avant d'utiliser l'appareil et conservez-les pour un usage ultérieur.

- Avant de brancher l'appareil, vérifiez que la tension indiquée sur l'appareil correspond bien à la tension de votre secteur.
- Vérifiez régulièrement le cordon d'alimentation. N'utilisez pas l'appareil si la fiche, le cordon ou le lisseur est endommagé.
- Si le cordon d'alimentation est endommagé, il ne doit être remplacé que par Philips ou par un Centre Service Agréé pour éviter tout accident.
- Tenez l'appareil à l'écart de l'eau. Ne l'utilisez pas près d'une baignoire, d'un lavabo ou d'un évier. Si vous utilisez l'appareil dans la salle de bain, débranchez-le après usage car la proximité de l'eau peut présenter un risque pour l'utilisateur même si l'appareil est à l'arrêt.
- Pour plus de protection, il est conseillé de brancher l'appareil sur une prise de courant protégée par un disjoncteur différentiel de 30mA maxi, si vous utilisez l'appareil dans la salle de bains. Demandez conseil à votre électricien.
- Tenez l'appareil hors de portée des enfants.
- Veillez à ne jamais obstruer les grilles d'entrée d'air.
- En cas de surchauffe, l'appareil se mettra automatiquement à l'arrêt. Débranchez alors l'appareil et attendez quelques minutes afin qu'il refroidisse. Après avoir vérifié que la grille d'entrée d'air ne soit pas obstruée par des peluches ou des cheveux etc., vous pouvez à nouveau brancher l'appareil.
- Arrêtez toujours l'appareil avant de le poser, même si vous le faites pour un court instant.
- Débranchez toujours l'appareil après utilisation.
- Afin de ne pas vriller le cordon d'alimentation, ne l'enroulez pas autour de l'appareil.
- Lors de l'utilisation avec les lons, le sèche-cheveux peut dégager une odeur spécifique. Cela est normal et n'est pas nocif pour votre santé.
- Ne dirigez pas le générateur d'ions vers des objets métalliques.

Mode d'emploi

Séchage

- 1** Branchez l'appareil.
- 2** Mettez l'appareil en marche en réglant le bouton sur le réglage d'air désiré.
 - Réglez le bouton sur la position II pour un séchage ultra-rapide.
 - Réglez le bouton sur la position I pour le séchage des cheveux courts ou pour la mise en forme.
- ▶** Vous pouvez utiliser la position Jet du commutateur JetSet pour un jet d'air extra-puissant (fig. 2).
- 3** Positionnez le bouton de la température sur le réglage Séchage rapide, Protection ou Fixation.

Position Séchage rapide »

- ▶** Le réglage Séchage rapide permet de sécher rapidement les cheveux mouillés (fig. 3).

Nous vous recommandons d'utiliser le réglage Séchage rapide seulement sur les cheveux mouillés et d'utiliser le réglage de Protection lorsque les cheveux sont presque secs pour réduire le risque de déshydratation.

Position de Protection ‹

- ▶** Le réglage de Protection sèche doucement les cheveux à une température de soin (fig. 4).

Position de Fixation ●

- ▶** Le réglage de Fixation vous aide à fixer votre coiffure (fig. 5).

Pour des résultats de longue durée, réglez le bouton sur la position de Fixation et dirigez un flux d'air froid vers vos cheveux pour fixer votre coiffure.

- ▶** Vous pouvez utiliser également la position Set du commutateur JetSet pour fixer votre coiffure (fig. 6).

- 4** Mettez en marche la fonction Ion à l'aide du bouton marche/arrêt Ions.

La fonction ions réduit l'électricité statique. Il est recommandé de l'utiliser sur cheveux secs ou légèrement humides.

- 5** Séchez vos cheveux avec des mouvements de brossage en tenant l'appareil près de vos cheveux (fig. 7).

Accessoires

Concentrateur d'air

Le concentrateur vous permet de diriger le flux d'air vers la brosse ou le peigne avec lequel vous modelez vos cheveux.

- 1** Fixez le concentrateur sur l'appareil. Détachez-le en tirant dessus (fig. 8).
- 2** Mettez l'appareil en marche en réglant le bouton coulissant sur la position I ou II.
- 3** Pendant que vous séchez vos cheveux avec le concentrateur d'air, vous pouvez utiliser une brosse ou un peigne pour modeler vos cheveux (fig. 9).

Diffuseur de volume (HP4883 uniquement)

Le diffuseur a été spécialement conçu pour sécher en douceur les cheveux lisses et bouclés ou ondulés.

- Le diffuseur émet un flux d'air doux et vous permet de donner du volume à votre coiffure (fig. 10).
- 1** Fixez le diffuseur sur l'appareil en alignant les flèches au-dessus du diffuseur et de la barre. Détachez-le en tirant dessus (fig. 11).
- Pour donner du volume aux racines, faites pénétrer les pointes du diffuseur dans vos cheveux jusqu'à ce qu'elles touchent le cuir chevelu (fig. 12).

- 2** Faites des mouvements circulaires avec l'appareil pour diffuser l'air chaud dans vos cheveux (fig. 13).

Cheveux bouclés ou ondulés

- ▶ Quand vous bouclez ou ondulez vos cheveux, tenez le diffuseur à une distance de 10 à 15 cm de la tête pour laisser les cheveux sécher graduellement (fig. 14).
- Pendant ce temps, vous pouvez modeler vos cheveux avec l'autre main ou à l'aide d'un peigne.
- Vous pouvez aussi frotter les mèches avec les doigts pour modeler les boucles ou les ondulations pendant le séchage. Cela évitera aux boucles de tomber ou de crêper.

Cheveux longs

- ▶ Pour sécher les cheveux longs, vous pouvez répandre quelques mèches au-dessus du diffuseur (fig. 15).
- ▶ Sinon, vous pouvez peigner vos cheveux vers le bas avec les picots du diffuseur pendant le séchage (fig. 16).

Nettoyage

Débranchez toujours l'appareil avant de le nettoyer.

Ne rincez jamais l'appareil à l'eau.

- ▶ Détachez la grille d'entrée d'air pour enlever les cheveux et la poussière.
- ▶ Nettoyez l'appareil avec un chiffon sec.
- ▶ Nettoyez les accessoires avec un chiffon humide.

Retirez les accessoires de l'appareil avant de les nettoyer.

Rangement

Débranchez toujours l'appareil avant de le ranger.

- ▶ Posez l'appareil dans un endroit sûr et laissez-le refroidir.
- ▶ Afin de ne pas vriller le cordon, ne l'enroulez pas autour de l'appareil.
- ▶ L'appareil peut être rangé en l'accrochant par son anneau de suspension.

Garantie et service

Pour plus d'informations, visitez notre Philips Web site : www.philips.com ou veuillez contacter le Service Consommateurs Philips de votre pays (vous trouverez le numéro de téléphone dans le dépliant sur la garantie internationale). S'il n'y a aucun Service Consommateurs Philips dans votre pays, contactez votre distributeur ou le Service Department of Philips Domestic Appliances et Personal Care BV

Dépannage

Si vous avez des problèmes avec votre sèche-cheveux et vous ne pouvez pas les résoudre à l'aide du petit guide ci-dessous, adressez-vous à un Centre Service Agréé Philips ou au Service Consommateurs Philips de votre pays.

Problème**Solution**

L'appareil ne fonctionne pas.

La prise n'est peut-être pas alimentée:

Vérifiez si la prise est sous tension (à l'aide d'un autre appareil par exemple).

L'appareil a probablement surchauffé et s'est arrêté automatiquement:

Débranchez l'appareil et attendez quelques minutes qu'il refroidisse. Avant de le brancher à nouveau, vérifiez que la grille ne soit pas bloquée par des peluches, cheveux, etc.

L'appareil n'a probablement pas été connecté sur la tension correcte:

Assurez-vous que la tension indiquée sur l'appareil correspond bien à la tension de votre secteur:

Le cordon d'alimentation de l'appareil est probablement endommagé:

Si le cordon d'alimentation est endommagé, il ne doit être remplacé que par Philips ou par un Centre Service Agréé pour éviter tout accident.

Inleiding

De Philips JetSet Control ION is speciaal ontworpen om aan uw persoonlijke wensen te voldoen en u mooi, glanzend en antistatisch haar te geven. De ionisator in de haardroger produceert negatief geladen ionen die uw haar omgeven. Negatieve ionen zorgen ervoor dat uw haar minder statisch wordt en helpen om uw haar in goede conditie te houden, zodat het soepel en glad wordt.

Naast de ionenfunctie biedt deze haardroger u verschillende snelheids- en temperatuurstanden. Bovendien heeft deze haardroger een Jet-stand voor een extra sterke luchtstroom en een SET-stand om uw haar met koele lucht te fixeren. Dit geeft u veel vrijheid bij het stylen en biedt optimale controle over uw kapsel.

Bezoek onze website (www.philips.com/beauty) voor meer informatie over dit product of andere Philips beauty producten.

Algemene beschrijving

- A** Luchtinlaatrooster
- B** Temperatuurknop
 - ☞ = Sneldroogstand
 - ☜ = Haarvriendelijke droogstand
 - ● = Fixeerstand
- C** Luchtsnelheidsknop
 - ○ = uit
 - I = lage luchtsnelheid speciaal bedoeld om te stylen
 - II = hoge luchtsnelheid voor snel drogen
- D** JetSET-knop
 - Jet = stand voor extra krachtige luchtstroom
 - ● = uit
 - SET = stand voor het fixeren met behulp van een koele luchtstroom
- E** Ionenknop
 - ○ = uit
 - I = aan
- F** Ophangoog
- G** Volumediffusor (alleen HP4883)

- H** Concentrator
- I** Ionindicatorlampje

Belangrijk

Lees deze gebruiksaanwijzing zorgvuldig door voordat u het apparaat gaat gebruiken. Bewaar de gebruiksaanwijzing om hem indien nodig te kunnen raadplegen.

- ▶ Controleer voordat u het apparaat gaat gebruiken of het voltage aangegeven op het apparaat overeenkomt met de netspanning in uw woning.
- ▶ Controleer regelmatig of het netsnoer niet beschadigd is. Gebruik het apparaat niet langer indien de stekker, het snoer of het apparaat zelf beschadigd is.
- ▶ Indien het netsnoer beschadigd is, moet het vervangen worden door Philips, een door Philips geautoriseerd servicecentrum of personen met vergelijkbare kwalificaties om gevaar te voorkomen.
- ▶ Houd dit apparaat uit de buurt van water! Gebruik dit apparaat niet in de buurt van of boven een bad, wasbak, gootsteen enz. Als het apparaat in de badkamer wordt gebruikt, haal de stekker dan na gebruik altijd uit het stopcontact omdat de nabijheid van water gevaar kan opleveren, zelfs als de haardroger uitgeschakeld is.
- ▶ Voor extra veiligheid adviseren we u een aardlekschakelaar met een waarde van max. 30 mA te installeren in de elektrische groep die de badkamer van stroom voorziet. Raadpleeg uw installateur.
- ▶ Houd het apparaat buiten het bereik van kinderen.
- ▶ Blokkeer nooit de luchtroosters.
- ▶ Als het apparaat oververhit raakt, schakelt het zichzelf uit. Haal de stekker uit het stopcontact en laat het apparaat een paar minuten afkoelen. Controleer of de luchtroosters niet verstopt zitten met pluizen, haar e.d. voordat u het apparaat weer inschakelt.
- ▶ Schakel het apparaat uit voordat u het neerlegt, al is het maar voor even.
- ▶ Haal na gebruik altijd de stekker uit het stopcontact.
- ▶ Wikkel het netsnoer niet om het apparaat.

- ▶ Het is mogelijk dat u een specifieke geur ruikt wanneer u deze haardroger gebruikt. Deze specifieke geur wordt veroorzaakt door de ionen die het apparaat produceert en is niet schadelijk voor het menselijk lichaam.
- ▶ Steek geen metalen voorwerpen in de ionen-generator.

Gebruik van het apparaat

Drogen

- 1** Steek de stekker in het stopcontact.
- 2** Schakel het apparaat in door de gewenste luchtsnelheid te kiezen:
 - Zet de schuifknop op luchtsnelheidsstand II voor extra snel drogen.
 - Zet de schuifknop op luchtsnelheidsstand I voor het drogen van kort haar of om uw haar te stylen.
- ▶ U kunt ook de Jet-stand van de JetSET-knop gebruiken voor een extra krachtige luchtstroom (fig. 2).
- 3** Schuif de temperatuurknop naar de sneldroogstand, de haarvriendelijke droogstand of de fixeerstand.

Sneldroogstand »

- ▶ Met de sneldroogstand kunt u nat haar erg snel drogen (fig. 3). We raden u aan de sneldroogstand alleen te gebruiken op nat haar en de haarvriendelijke droogstand te kiezen wanneer het haar bijna droog is om het risico van uitdroging van het haar te verminderen.

Haarvriendelijke droogstand †

- ▶ De haarvriendelijke droogstand droogt het haar op een lagere temperatuur (fig. 4).

Fixeerstand ●

- ▶ De fixeerstand fixeert het door u gecreëerde kapsel (fig. 5). Voor een langdurig resultaat, moet u de knop in de fixeerstand zetten en de koele luchtstroom op uw haar richten om uw kapsel te fixeren.
- ▶ U kunt ook de SET-stand van de JetSET-knop gebruiken om uw kapsel te fixeren (fig. 6).

- 4** Schakel de ionenfunctie in of uit met behulp van de ionenknoop. De ionenfunctie maakt het haar minder pluizig en statisch en is vooral geschikt voor droog of bijna droog haar.
- 5** Droog uw haar door borstelbewegingen met de droger te maken op korte afstand van uw haar (fig. 7).

Hulpstukken

Concentrator

De concentrator stelt u in staat de luchtstroom te richten op de borstel of kam waarmee u uw haar in model aan het brengen bent.

- 1** U kunt de concentrator op het apparaat bevestigen door hem erop te klikken. U verwijdert dit hulpstuk door het van de uitstroomopening af te trekken (fig. 8).
- 2** Schakel het apparaat in door de luchtsnelheidsknop naar stand I of II te schuiven.
- 3** Tijdens het drogen met de concentrator kunt u een borstel of kam gebruiken om uw haar in model te brengen (fig. 9).

Volumediffusor (alleen HP4883)

De volumediffusor is speciaal ontwikkeld om zowel steil als golvend of krullend haar op zachte wijze te drogen.

- D** Met de zachte luchtstroom uit de volumediffusor kunt u uw kapsel meer volume en veerkracht geven (fig. 10).
- 1** Bevestig de diffusor door hem op het apparaat te klikken. U verwijdert dit hulpstuk door het van het apparaat af te trekken (fig. 11).
- D** Voor meer volume vanaf de wortels, steek de pennen in uw haar tot ze uw hoofdhuid raken (fig. 12).
- 2** Maak ronddraaiende bewegingen met het apparaat om de warme lucht gelijkmatig door het haar te verspreiden (fig. 13).

Krullend of golvend haar

- Als u golvend of krullend haar in model brengt, houd de diffusor dan 10 tot 15 cm van uw hoofd en laat het haar geleidelijk droog worden (fig. 14).
- Ondertussen kunt u uw haar in model brengen met uw vrije hand of een kam.
- U kunt de haarlokken ook met uw hand kneden om de golven of krullen tijdens het drogen in model te brengen. Dit voorkomt dat de krullen uitzakken of pluizig worden.

Lang haar

- Lang haar kunt u drogen door de lokken bovenop de diffusor uit te spreiden (fig. 15).
- U kunt het haar ook tijdens het drogen met de pennen van de diffusor naar beneden kammen (fig. 16).

Schoonmaken

Haal altijd de stekker uit het stopcontact voordat u het apparaat gaat schoonmaken.

Spoel het apparaat nooit schoon met water.

- Open het luchtinlaatrooster om haar en stof te verwijderen.
- Maak het apparaat schoon met een droge doek.
- De hulpstukken kunnen met een vochtige doek of onder de kraan worden schoongemaakt.

Verwijder de hulpstukken van het apparaat voordat u ze schoonmaakt.

Opbergen

Haal altijd de stekker uit het stopcontact voordat u het apparaat opbergt.

- Leg het apparaat op een veilige plaats en laat het afkoelen.
- Wikkel het netsnoer niet om het apparaat.
- Het apparaat kan worden opgeborgen door het op te hangen aan het ophangoog.

Garantie & service

Als u informatie nodig heeft of als u een probleem heeft, bezoek dan de Philips website (www.philips.com), of neem contact op met het Philips Customer Care Centre in uw land (u vindt het telefoonnummer in het 'worldwide guarantee' vouwblad). Als er geen Customer Care Centre in uw land is, ga dan naar uw Philips dealer of neem contact op met de afdeling Service van Philips Domestic Appliances and Personal Care BV.

Problemen oplossen

Als u een probleem heeft met uw haardroger en u er niet in slaagt dit probleem op te lossen met behulp van de informatie in dit hoofdstuk, neem dan contact op met het dichtstbijzijnde Philips servicecentrum of met het Philips Customer Care Centre in uw land.

Probleem**Oplossing**

Het apparaat doet het helemaal niet.

Misschien werkt het stopcontact niet.

Controleer of er spanning op het stopcontact staat.

Misschien heeft het apparaat zichzelf uitgeschakeld.

Haal de stekker uit het stopcontact en laat het apparaat een paar minuten afkoelen. Controleer voordat u het apparaat weer inschakelt of de luchtroosters niet verstopt zitten met pluizen, haar enz.

Misschien is het apparaat niet geschikt voor de plaatselijke netspanning.

Controleer of het voltage aangegeven op het apparaat overeenkomt met de plaatselijke netspanning.

Misschien is het netsnoer van het apparaat beschadigd.

Indien het netsnoer beschadigd is, moet het vervangen worden door Philips, een door Philips geautoriseerd servicecentrum of personen met vergelijkbare kwalificaties om gevaar te voorkomen.

Introducción

El JetSet Control ION de Philips ha sido especialmente diseñado para satisfacer sus necesidades, dejando un pelo sano, bonito y brillante. El ionizador situado en el interior del secador emite iones con carga negativa que envuelven el pelo. Los iones negativos reducen la formación de electricidad estática y ayudan a mantener el pelo en buenas condiciones, sano y suave.

Además de la función de iones, este secador le ofrece una variedad de posiciones de calor y velocidad. Además, incluye la posición Jet para lograr un flujo de aire ultra fuerte y la posición Set, para chorro de aire frío. Esto le proporciona libertad y control sobre su peinado.

Si desea obtener más información sobre este producto o cualquier otro producto de belleza de Philips, visite nuestra página web: www.philips.com/beauty

Descripción general (fig. 1)

- A** Rejilla de entrada de aire
- B** Interruptor de temperatura
 - ☞ = Posición de Secado rápido
 - ∩ = Posición de Cuidado
 - ● = Posición de Fijación
- C** Interruptor de flujo de aire
 - ○ = desconectado
 - I = Flujo de aire suave especialmente indicado para moldear
 - II = Flujo de aire fuerte para secar rápidamente
- D** Interruptor JetSET
 - Jet = posición para flujo de aire extra fuerte
 - ● = desconectado
 - SET = posición para fijar el peinado con flujo de aire frío
- E** Interruptor de iones
 - 0 = desconectado
 - I = conectado
- F** Anillo para colgar
- G** Difusor de volumen (sólo HP4883)
- H** Concentrador
- I** Piloto indicador de iones

Importante

Lea atentamente estas instrucciones de uso antes de utilizar el aparato y consérvelas por si necesitara consultarlas en el futuro.

- Antes de conectar el aparato, compruebe si el voltaje indicado en él se corresponde con el voltaje local.
- Compruebe con frecuencia el estado del cable de red. No utilice el aparato si la clavija, el cable o el mismo aparato están dañados.
- Si el cable de red estuviera dañado, deberá ser sustituido por Philips o por un centro de servicio autorizado por Philips o por personal cualificado para evitar situaciones de peligro.
- ¡Mantenga este aparato lejos del agua! No lo use cerca del agua de bañeras, lavabos, fregaderos, etc. Cuando lo use en un cuarto de baño, desenchufe el aparato después de usarlo, ya que la proximidad del agua representa un riesgo aunque el secador esté apagado.
- Como protección adicional, le aconsejamos que instale en el circuito eléctrico que suministre al cuarto de baño un dispositivo de corriente residual (RCD) con una corriente residual operativa que no supere los 30 mA. Consulte a su electricista.
- Mantenga el aparato fuera del alcance de los niños.
- No bloquee nunca las rejillas del aire.
- Si el aparato se calienta en exceso, se desconectará automáticamente. Desenchufe el aparato y deje que se enfríe durante unos minutos. Antes de volver a poner en marcha el aparato, compruebe la rejilla para asegurarse de que no esté bloqueada por pelusas, pelos, etc.
- Apague siempre el aparato cuando lo deje en algún sitio aunque sólo sea por un momento.
- Desenchufe siempre el aparato después de usarlo.
- No enrolle el cable de red alrededor del aparato.
- Es posible que note un olor característico cuando utilice este secador. Esto se debe a los iones que se generan y no son nocivos para el cuerpo humano.
- No pruebe el generador de iones con objetos metálicos.

Cómo usar el aparato

Secado

- 1** Enchufe el aparato a la red.
- 2** Conecte el aparato seleccionando la posición de flujo de aire que desea:
 - Coloque el interruptor en la posición de flujo de aire II para un secado ultra rápido.
 - Coloque el interruptor en la posición de flujo de aire I para secar el pelo corto o peinar.
- D** También puede utilizar la posición Jet del interruptor JetSet para conseguir un flujo de aire extra fuerte (fig. 2).
- 3** Coloque el interruptor de temperatura en la posición de Secado rápido, Cuidado o Fijación.

La posición de Secado rápido »

- D** La posición de Secado rápido le permite secar el pelo muy mojado con gran rapidez (fig. 3).

Se recomienda utilizar la posición de Secado rápido sólo sobre el pelo muy mojado y seleccionar la posición de Cuidado cuando el pelo esté casi seco, para reducir el riesgo de un secado excesivo.

La posición de Cuidado †

- D** La posición de Cuidado permite secar el cabello a una temperatura suave (fig. 4).

La posición de Fijación ●

- D** La posición de Fijación fija el peinado que haya creado (fig. 5).

Para obtener un resultado más duradero, coloque el interruptor en la posición de Fijación y dirija el aire frío al cabello, para fijar el peinado.

- D** También puede utilizar la posición Set del interruptor JetSet para fijar su peinado (fig. 6).

- 4** Conecte o desconecte la función de iones con el interruptor de marcha/parada (on/off) de iones.

La función de iones reduce la formación de electricidad estática y es particularmente idónea para el pelo seco o casi seco.

- 5 Seque el pelo a la vez que lo cepilla con el secador a poca distancia del cabello (fig. 7).

Accesorios

Boquilla concentradora

La boquilla concentradora le permite dirigir el flujo de aire directamente sobre el cepillo o el peine con el que está moldeando su cabello.

- 1 Para montar la boquilla concentradora, simplemente presiónela en el aparato. Para quitarla, tire de ella (fig. 8).
- 2 Conecte el aparato deslizando el botón de flujo de aire a la posición I ó II.
- 3 Mientras seca el pelo con la boquilla concentradora, puede utilizar un cepillo o un peine para moldear el cabello (fig. 9).

Difusor de volumen (sólo HP4883)

El difusor de volumen ha sido especialmente diseñado para secar suavemente tanto el pelo liso como el rizado u ondulado.

- El difusor de volumen emite aire suave y permite dar a su cabello volumen y vitalidad (fig. 10).
- 1 Conecte el difusor simplemente fijándolo al aparato y alinee las flechas del difusor con el cilindro. Para desconectarlo, tire de él (fig. 11).
- Para añadir volumen desde las raíces, introduzca las púas en su cabello de forma que lleguen a tocar el cuero cabelludo (fig. 12).
- 2 Mueva el aparato en círculos para distribuir el aire caliente de manera uniforme por el cabello (fig. 13).

Pelo rizado u ondulado

- ▶ Cuando moldee cabello ondulado o rizado, mantenga el difusor a una distancia de 10-15 cm de la cabeza para permitir que el cabello se seque de manera gradual (fig. 14).
- Mientras tanto, puede peinar el pelo con la mano que le queda libre o con un peine.
- También puede trabajar mechones de cabello con la mano para dar forma a los rizos y las ondulaciones durante el secado. Ello evitará que los rizos se aflojen o se encrespen.

Cabello largo

- ▶ Para secar el cabello largo, puede extender mechones de pelo encima del difusor (fig. 15).
- ▶ Si lo prefiere, puede peinar el cabello de arriba a abajo con las púas del difusor mientras lo está secando (fig. 16).

Limpieza

Desenchufe siempre el aparato antes de limpiarlo.

No limpie nunca el aparato con agua.

- ▶ Abra la rejilla de entrada de aire para quitar los pelos y el polvo.
- ▶ Limpie el aparato con un paño seco.
- ▶ Limpie los accesorios con un paño húmedo o aclarándolos bajo el grifo.

Quite los accesorios del aparato antes de limpiarlos.

Cómo guardar el aparato

Desenchufe siempre el aparato antes de guardarlo.

- ▶ Ponga el aparato en un lugar seguro y deje que se enfríe.
- ▶ No enrolle el cable de red alrededor del aparato.
- ▶ El aparato puede guardarse colgándolo de su anilla.

Garantía y servicio

Si necesita información o si tiene algún problema, visite la página web de Philips en www.philips.com, o póngase en contacto con el Servicio Philips de Atención al Cliente de su país (hallará el número de teléfono en el folleto de la Garantía Mundial). Si en su país no hay Servicio Philips de Atención al Cliente, póngase en contacto con su distribuidor local Philips o con el Service Department of Philips Domestic Appliances and Personal Care BV.

Guía de resolución de problemas

Si surgieran problemas con su secador imposibles de resolver con esta guía, póngase en contacto con el centro de servicio Philips más cercano o con el Centro de Atención al Cliente de Philips de su país.

Problema	Solución
El aparato no funciona.	Quizás la toma de corriente donde está enchufado el aparato no está activa.
	Asegúrese de que la toma está activa.
	Puede que el aparato se haya sobrecalentado y se haya desconectado automáticamente.
	Desenchufe el aparato y deje que se enfríe durante unos minutos. Antes de volver a conectar el aparato, compruebe las rejillas para asegurarse de que no están obstruidas por pelusas, pelos, etc.
	Puede que el aparato no sea adecuado para el voltaje al que está conectado.
	Asegúrese de que el voltaje indicado en la placa del modelo del aparato se corresponde con el voltaje de red local.
	Puede que el cable de red del aparato esté deteriorado.
	Si el cable de red estuviera dañado, deberá ser sustituido por Philips, por un centro de servicio autorizado por Philips o por personal cualificado para evitar situaciones de peligro.

Introduzione

Il Philips JetSet Control ION è stato realizzato specificatamente per soddisfare le vostre esigenze e offrirvi capelli setosi, morbidi e privi di elettricità statica. Lo ionizzatore all'interno dell'asciugacapelli emette ioni carichi negativamente che circondano i vostri capelli. Gli ioni negativi riducono la formazione di elettricità statica e aiutano a mantenere i capelli in splendida forma, eliminando l'effetto crespo e rendendoli particolarmente morbidi.

Oltre alla funzione Ioni, questo apparecchio offre una vasta gamma di impostazioni di velocità e calore. Dispone inoltre di una posizione Jet per un getto d'aria ultra-potente e una posizione Set per un getto d'aria fredda. In questo modo, avrete la massima libertà di styling e un perfetto controllo della vostra acconciatura.

Per ulteriori informazioni su questo prodotto e sugli altri prodotti Philips Beauty, potete visitare il sito www.philips.com/beauty.

Descrizione generale (fig. 1)

- A** Griglia ingresso aria
- B** Interruttore a cursore per la temperatura
 - ☺ = Impostazione Quick Dry
 - ∩ = Impostazione Caring
 - ● = Impostazione Fixation
- C** Interruttore a cursore per il getto dell'aria
 - ○ = off
 - I = getto d'aria debole, particolarmente indicato per lo styling
 - II = getto d'aria potente, per una rapida asciugatura
- D** Interruttore JetSET
 - Jet = posizione per un getto d'aria ultra-potente
 - ● = spento
 - SET = posizione per il fissaggio, con un getto d'aria fredda
- E** Interruttore a cursore per gli ioni
 - 0 = spento
 - I = acceso
- F** Gancio per appendere l'apparecchio
- G** Diffusore (solo HP4883)

- H** Concentratore
- I** Spia indicatore ioni

Importante

Prima di usare l'apparecchio, leggete queste istruzioni e conservatele per eventuali riferimenti futuri.

- ▶ Prima di collegare l'apparecchio, controllate che la tensione indicata sull'apparecchio corrisponda a quella della rete locale.
- ▶ Controllate periodicamente le condizioni del cavo di alimentazione. Non usate l'apparecchio nel caso in cui la spina, il cavo o l'apparecchio stesso fossero danneggiati.
- ▶ Nel caso il cavo di alimentazione fosse danneggiato, dovrà essere sostituito da Philips, presso un Centro Autorizzato Philips o personale comunque qualificato, per evitare situazioni a rischio.
- ▶ Tenete l'apparecchio lontano dall'acqua! Non usate l'asciugacapelli vicino a vasche da bagno e lavandini o in presenza di acqua. Se usate l'apparecchio in bagno, togliete sempre la spina dalla presa dopo l'uso in quando la presenza dell'acqua può risultare comunque pericolosa, anche quando l'apparecchio è spento.
- ▶ Per una maggiore protezione, vi consigliamo di installare sul circuito elettrico della stanza da bagno un dispositivo di protezione contro la corrente residua (RCD) in modo che questa non superi i 30 mA. Chiedete consiglio al vostro elettricista di fiducia.
- ▶ Tenete l'apparecchio fuori dalla portata dei bambini.
- ▶ Non bloccate mai le aperture della griglia.
- ▶ Tenete l'apparecchio lontano dall'acqua! Non utilizzatelo nei pressi di vasche da bagno, lavandini ecc.; se lo usate in bagno, staccate sempre la spina dopo aver asciugato i capelli perché l'acqua rappresenta un pericolo anche quando l'apparecchio è spento.
- ▶ Spegnete sempre l'apparecchio prima di appoggiarlo, anche se solo per un istante.
- ▶ Staccate sempre la spina dopo l'uso.
- ▶ Non avvolgete il cavo di alimentazione attorno all'apparecchio.

- ▶ Usando l'apparecchio, potreste avvertire uno strano odore. E' causato dagli ioni che vengono generati ed è assolutamente innocuo per l'organismo umano.
- ▶ Non toccate il generatore di ioni con oggetti metallici.

Come usare l'apparecchio

Come asciugare i capelli

- 1** Inserite la spina nella presa.
- 2** Accendete l'apparecchio selezionando l'impostazione desiderata per il getto dell'aria:
 - impostate l'interruttore sull'impostazione II per una rapida asciugatura
 - impostate l'interruttore sull'impostazione I per asciugare i capelli corti o per lo styling
- ▶ Potete anche usare la posizione et dell'interruttore JetSet per un getto d'aria ultra-potente (fig. 2).
- 3** Impostate l'interruttore sull'impostazione Quick-Dry, Caring o Fixation

Impostazione Quick-Dry »

- ▶ L'impostazione Quick-Dry permette di asciugare rapidamente i capelli bagnati (fig. 3).

Vi consigliamo di usare l'impostazione Quick-Dry esclusivamente sui capelli bagnati e di selezionare l'impostazione Caring quando i capelli sono quasi asciutti, per evitare il rischio di surriscaldamento.

Impostazione Caring †

- ▶ L'impostazione Caring permette di asciugare delicatamente i capelli, a una temperatura che non danneggia i capelli (fig. 4).

Impostazione Fixation ●

- ▶ L'impostazione Fixation permette di fissare l'acconciatura realizzata (fig. 5).

Per ottenere risultati duraturi, mettete l'interruttore sull'impostazione Fixation e puntate il getto d'aria fredda sui capelli, per fissare l'acconciatura.

- ▶ Per fissare l'acconciatura potete usare anche la posizione Set dell'interruttore JetSet (fig. 6).

- 4 Accendete o spegnete la funzione Ioni utilizzando l'interruttore Ion on/off.

La funzione Ioni riduce l'elettricità statica ed è particolarmente indicata per i capelli asciutti o quasi asciutti.

- 5 Asciugate i capelli spazzolando i capelli con l'asciugacapelli, tenendo l'apparecchio ad una certa distanza dai capelli (fig. 7).

Accessori

Concentratore del flusso d'aria

Il concentratore permette di dirigere il flusso d'aria direttamente alla spazzola o al pettine che state utilizzando per lo styling.

- 1 Per inserire il concentratore, infilatelo direttamente sull'apparecchio. Per toglierlo, basterà tirare (fig. 8).
- 2 Accendete l'apparecchio mettendo l'interruttore del getto dell'aria in posizione I o II.
- 3 Asciugando i capelli con il concentratore, potete usare la spazzola o il pettine per mettere in piega i capelli (fig. 9).

Diffusore di volume (solo HP4883)

Il diffusore di volume è stato studiato per asciugare con la massima delicatezza i capelli lisci, mossi o ricci.

- ▶ Il diffusore di volume eroga un getto d'aria delicato e permette di dare volume ai capelli (fig. 10).
- ▶ Per inserire il diffusore, infilatelo semplicemente sull'apparecchio e allineate le frecce sul diffusore e sul cilindro. Per toglierlo, basterà tirarlo (fig. 11).
- ▶ Per dare volume alle radici, infilate le dita dell'accessorio fra i capelli, in modo tale che tocchino la cute (fig. 12).

- 2** Cercate di compiere movimenti circolari con l'apparecchio, per distribuire l'aria tiepida in modo uniforme fra i capelli (fig. 13).

Capelli mossi o ricci

- ▶ Per la messa in piega dei capelli ricci o ondulati, tenete il diffusore ad una distanza di 10-15 cm dalla testa, e lasciate che i capelli si asciughino in modo graduale (fig. 14).
- Nel frattempo potete creare la vostra acconciatura preferita usando le dita oppure un pettine.
- Afferrate le ciocche e stringetele fra le dita per ottenere ricci e onde durante l'asciugatura e per evitare che i capelli diventino crespi.

Capelli lunghi

- ▶ Per asciugare i capelli lunghi, potete mettere le ciocche dei capelli sopra il diffusore (fig. 15).
- ▶ In alternativa, potete pettinare i capelli procedendo verso il basso con i denti dell'apparecchio, durante l'asciugatura (fig. 16).

Pulizia

Togliete sempre la spina dalla presa prima di pulire l'apparecchio.

Non risciacquate mai l'apparecchio sotto l'acqua.

- ▶ Aprite la griglia interna per eliminare capelli e polvere.
- ▶ Pulite l'apparecchio con un panno asciutto.
- ▶ Pulite gli accessori con un panno umido oppure risciacquandoli sotto l'acqua corrente.

Prima di pulire gli accessori, toglieteli dall'apparecchio.

Come riporre l'apparecchio

Togliete sempre la spina dalla presa prima di riporre l'apparecchio.

- ▶ Appoggiate l'apparecchio in un luogo sicuro e lasciatelo raffreddare.
- ▶ Non avvolgete il cavo di alimentazione attorno all'apparecchio.
- ▶ L'apparecchio può essere appeso con l'apposito gancio.

Garanzia e Assistenza

Per ulteriori informazioni o in caso di problemi, vi preghiamo di visitare il sito Philips su **www.philips.com** oppure contattare il Centro Assistenza Clienti Philips del vostro Paese (troverete il numero di telefono sull'opuscolo della garanzia). Qualora nel vostro Paese non ci siano Centri Assistenza Clienti, rivolgetevi al rivenditore autorizzato Philips oppure contattate il Service Department of Philips Domestic Appliances and Personal Care BV.

Localizzazione guasti

Nel caso sorgessero problemi con il vostro asciugacapelli, non risolvibili con l'aiuto della tabella di localizzazione guasti, vi preghiamo di rivolgervi al Centro Assistenza Philips più vicino oppure al Philips Customer Care Centre del vostro paese.

Problema

Soluzione

L'apparecchio non funziona.

Può darsi che la presa alla quale avete collegato l'apparecchio non funzioni.

Verificate che la presa funzioni.

Può darsi che l'apparecchio si sia spento automaticamente in seguito ad un surriscaldamento.

Togliete la spina dalla presa e lasciate raffreddare l'apparecchio per alcuni minuti. Prima di riaccendere l'apparecchio, controllate che le griglie dell'aria non siano bloccate da cotone, capelli ecc.

Può darsi che l'apparecchio non sia indicato per il tipo di tensione al quale è stato collegato:

Controllate che la tensione indicata sulla targhetta dell'apparecchio corrisponda a quella della rete locale.

Il cavo di alimentazione potrebbe essere danneggiato.

Nel caso il cavo di alimentazione fosse danneggiato, dovrà essere sostituito da Philips, presso un Centro Autorizzato Philips o personale comunque qualificato, per evitare situazioni a rischio.

Introdução

O Philips JetSet Control ION foi especialmente concebido para satisfazer as suas necessidades pessoais, deixando o cabelo sem aspecto frizado, bonito e brilhante. O ionizador no interior do secador emite iões de carga negativa que envolvem o cabelo. Os iões negativos reduzem a formação de electricidade estática e ajudam a conservar o cabelo em boas condições, tornando-o liso e macio.

Para além da função Ion, este secador oferece uma variedade de regulações de temperatura e de velocidade. A juntar a isso, este secador integra a posição 'Jet' para um fluxo de ar ultra-forte e a posição 'Set' para um jacto de ar frio. Deste modo, pode pentear e modelar o cabelo com liberdade e total controlo.

Pode visitar-nos em www.philips.com/beauty para obter mais informações sobre este ou qualquer outro produto Philips beauty.

Descrição geral (fig. 1)

- A** Grelha de entrada do ar
- B** Comutador da temperatura
 - ☞ = Secagem Rápida
 - ∩ = Tratamento
 - ● = Fixação
- C** Comutador do fluxo de ar
 - O = off (desligado)
 - I = fluxo de ar fraco especial para modelar
 - II = fluxo de ar forte para secar rápido
- D** Regulação Jet e Set
 - Jet = fluxo de ar extra-forte
 - ● = off (desligado)
 - SET = fixação com jacto de ar frio
- E** Comutador Ion
 - 0 = desligado
 - I = ligado
- F** Argola de suspensão
- G** Difusor de volume (apenas HP4883)
- H** Bico concentrador
- I** Luz indicadora da função Ion

Importante

Antes de usar, leia estas instruções com atenção e guarde-as para uma eventual consulta futura.

- ▶ Antes de ligar, verifique se a voltagem indicada no aparelho corresponde à corrente eléctrica local.
- ▶ Verifique regularmente as condições do fio. Não se sirva do secador se a ficha, o fio ou o próprio aparelho estiverem estragados.
- ▶ Se o fio se estragar, deverá ser substituído pela Philips, por um concessionário autorizado pela Philips ou por pessoal devidamente qualificado para se evitarem situações gravosas para o utilizador.
- ▶ Não aproxime o secador da água! Não utilize perto ou sobre banheiras, lavatórios, bacias, etc. contendo água. Quando usar na casa de banho, desligue da corrente após cada utilização, uma vez que a proximidade da água representa sempre um risco, mesmo se o aparelho estiver desligado.
- ▶ Para maior segurança, aconselha-se a instalação de um dispositivo de corrente residual (disjuntor), com uma taxa de corrente residual não superior a 30 mA, no circuito eléctrico que fornece a casa de banho. Aconselhe-se com o seu electricista.
- ▶ Mantenha fora do alcance das crianças.
- ▶ Nunca obstrua as grelhas de entrada do ar.
- ▶ Se o secador aquecer demasiado, desligar-se-á automaticamente. Desligue da corrente e deixe arrefecer durante alguns minutos. Antes de voltar a ligar à corrente, verifique se a grelha não está obstruída por pêlos, cabelos, etc.
- ▶ Sempre que poisar o modelador, mesmo que seja apenas por breves instantes, desligue-o.
- ▶ Quando terminar, desligue sempre da corrente.
- ▶ Não enrole o fio à volta do modelador.
- ▶ Quando utiliza o secador poderá notar um odor característico. Esse cheiro é provocado pelos iões que são gerados mas não é prejudicial para o ser humano.
- ▶ Não toque no gerador de iões com objectos metálicos.

Utilização

Secagem

- 1** Ligue a ficha à tomada eléctrica.
- 2** Ligue o aparelho seleccionando o fluxo de ar pretendido:
 - Regule o comutador para fluxo de ar II para uma secagem ultra-rápida.
 - Regule o comutador para fluxo de ar I para secar cabelos curtos ou para modelar.
- ▶ Também pode usar a posição Jet do comutador JetSet para um fluxo de ar extra-forte (fig. 2).
- 3** Regule a temperatura para 'Quick-Dry' (Secar Rápido), 'Caring' (Tratamento) ou 'Fixation' (Fixação).

Regulação 'Quick-Dry' »

- ▶ A regulação 'Quick-Dry' permite secar rapidamente o cabelo molhado do duche (fig. 3).

Recomenda-se a regulação 'Quick-Dry' somente para o cabelo molhado do duche e a regulação 'Caring' quando o cabelo estiver quase seco para minimizar o risco de sobreaquecimento.

Regulação 'Caring' †

- ▶ A regulação 'Caring' seca o cabelo com suavidade numa temperatura de tratamento (fig. 4).

Regulação 'Fixation' ●

- ▶ A regulação 'Fixation' fixa o penteado que se criou (fig. 5). Para que os resultados sejam mais duradouros, regule o comutador para a posição 'Fixation' e dirija um fluxo de ar frio para o cabelo.
- ▶ Também pode usar a posição 'Set' do comutador JetSet para fixar o penteado (fig. 6).

- 4** Ligue ou desligue a função 'Ion' no comutador próprio.

A função 'Ion' reduz o frizado e a electricidade estática e é particularmente indicada para cabelos secos e quase secos.

- 5** Seque o cabelo efectuando movimentos de escovagem com o secador a uma curta distância do cabelo (fig. 7).

Acessórios

Concentrador do ar

O bico concentrador permite direccionar o fluxo de ar directamente sobre a escova ou sobre o pente com que estiver a secar e modelar o cabelo.

- 1** Para ligar o concentrador, basta encaixá-lo no secador. Para desligar, puxe para fora (fig. 8).
- 2** Ligue o aparelho regulando o comutador do fluxo de ar para a posição I ou II.
- 3** Quando estiver a secar o cabelo com o concentrador, pode usar uma escova ou um pente para modelar o cabelo (fig. 9).

Difusor de volume (apenas HP4883)

O difusor de volume foi especialmente concebido para secar de forma suave tanto cabelos lisos como cabelos encaracolados ou ondulados.

- O difusor de volume emite um fluxo de ar suave e permite dar volume e movimento ao cabelo (fig. 10).
- 1** Ligue o difusor, encaixando-o no secador e alinhando as setas do difusor com a barra. Para desmontar, simplesmente puxe-o para fora (fig. 11).
- Para dar volume às raízes, introduza os dentes do difusor no cabelo de modo a tocarem o couro cabeludo (fig. 12).
- 2** Efectue movimentos circulares com o secador para distribuir uniformemente o ar quente por todo o cabelo (fig. 13).

Cabelos encaracolados ou ondulados

- Quando estiver a trabalhar em cabelos ondulados ou frisados, mantenha o difusor a uma distância de 10-15 cm da cabeça para que o cabelo seque gradualmente (fig. 14).
- Enquanto isso, poderá ir penteando o cabelo com a mão livre ou com um pente.

- Também pode amachucar madeixas de cabelo na mão e moldar caracóis ou ondas enquanto o seca. Desta forma, os caracóis não descaiem nem ficam frisados.

Cabelos compridos

- ▶ Para secar cabelos compridos, estique as madeixas de cabelo sobre o difusor (fig. 15).
- ▶ Em alternativa, pode pentear o cabelo de cima para baixo usando os dentes do difusor (fig. 16).

Limpeza

Antes de proceder à limpeza, desligue sempre da corrente.

Nunca passe o secador por água.

- ▶ Abra a grelha de entrada para remover cabelos e pó.
- ▶ Limpe o secador com um pano seco.
- ▶ Limpe os acessórios com um pano húmido ou enxaguando-os à torneira.

Retire os acessórios do secador antes de os limpar.

Arrumação

Antes de guardar, desligue sempre da corrente.

- ▶ Coloque o secador num local seguro e deixe-o arrefecer.
- ▶ Não enrole o fio à volta do modelador.
- ▶ O secador pode ser pendurado pelo aro de suspensão.

Garantia e assistência

Se necessitar de informações ou se tiver algum problema, por favor visite o endereço da Philips em www.philips.pt ou contacte o Centro de Informação ao Consumidor Philips do seu país (os números de telefone encontram-se no folheto da garantia mundial). Se não existir um desses Centros no seu País, dirija-se a um agente Philips ou contacte o Departamento de Service da Philips Domestic Appliances and Personal Care BV.

Resolução de problemas

Se ocorrerem problemas com o seu secador e não for capaz de os resolver através deste guia, por favor contacte o concessionário autorizado Philips mais próximo ou o Centro de Informação ao Consumidor do seu país.

Problema

Solução

O aparelho não funciona.

Provavelmente a tomada onde o secador está ligado não tem corrente:

Verifique se a tomada tem corrente.

O secador pode ter sobreaquecido e ter-se desligado automaticamente.

Desligue o secador da corrente e deixe-o arrefecer durante alguns minutos. Antes de voltar a ligá-lo, verifique as grelhas para se certificar que não estão obstruídas por pêlos, cabelos, etc.

O secador pode não ser adequado para a voltagem onde está a ser ligado:

Certifique-se que a voltagem indicada na placa de tipo do secador corresponde à corrente eléctrica local.

O fio do secador pode estar estragado:

Se o fio se estragar, deverá ser substituído pela Philips, por um concessionário autorizado pela Philips ou por pessoal devidamente qualificado para se evitarem situações gravosas para o utilizador.

Introduksjon

Philips JetSet Control ION er spesielt designet for å møte dine personlige behov, gi deg et brusefritt, vakkert og skinnende hår. Ioniseringen i hårføneren avgir negativt ladede ioner som omgir håret ditt. Negative ioner reduserer utviklingen av statisk elektrisitet og hjelper deg til å holde håret pent og holde det brusefritt og glatt.

I tillegg til Ion-funksjonen, tilbyr denne hårføneren de en variasjon av varme- og hastighetsinnstillinger. I tillegg, har denne hårføneren en Jet innstilling for en ultra-sterk luftstrøm og en Set innstilling for kaldluft. Dette gir deg optimal styling frihet og optimal kontroll over din hårfrisyre.

Du kan besøke vår webside på www.philips.com/beauty for ytterligere informasjon om dette produktet eller andre Philips beauty produkter.

Generell beskrivelse (fig. 1)

- A** Luftinntaksgrill
- B** Skyvebryter for temperaturinnstilling
 - ☺ = Quick-Dry innstilling
 - ∩ = Caring innstilling
 - ● = Fixation innstilling
- C** Skyvebryter for luftstrøm
 - ○ = av
 - I = lav luftstrøm godt egnet for styling
 - II = kraftig luftstrøm for rask tørking
- D** JetSet bryter
 - Jet = innstilling for ekstra kraftig luftstrøm
 - ● = av
 - SET = innstilling for fiksering ved hjelp av kaldluft
- E** Ion bryter
 - 0 = av
 - I = på
- F** Hengeløkke
- G** Volumdiffuser (kun HP 4883)
- H** Smalt munnstykke
- I** Ion-indikatorlys

Viktig

Les denne bruksanvisningen nøye før apparatet tas i bruk, og ta vare på den for senere referanse.

- Kontroller at spenningen som er oppgitt på apparatet, stemmer overens med nettspenningen før De bruker det.
- Kontroller nettkabelen regelmessig. Ikke bruk apparatet hvis støpselet, nettleidingen eller selve apparatet er skadet.
- Dersom nettleidingen er ødelagt, må den skiftes ut av Philips, et servicesenter autorisert av Philips eller liknende kvalifisert personell slik at man unngår farlige situasjoner.
- Ikke la apparatet komme i kontakt med vann! De må ikke bruke dette produktet i nærheten av eller over vann, for eksempel badekar, vasker eller lignende. Når De bruker apparatet på badet, må De trekke ut støpslet etter bruk fordi nærheten til vann utgjør et risikomoment selv når hårføneren er slått av.
- For ekstra sikkerhet anbefaler vi å installere en lekkstrømsenhet (RCD), hvor den operative lekkstrømsfrekvensen ikke overstiger 30mA, i strømkretsen som forsyner baderommet. Be elektromontøren om råd.
- Oppbevar apparatet utilgjengelig for barn.
- Luftinntaket må aldri tildekkes.
- Apparatet slås av automatisk hvis det overopphetes. Koble fra apparatet og la det kjøle seg ned noen minutter. Før De slår apparatet på igjen, bør De undersøke luftinntaket for å forsikre Dem om at det ikke er blokkert av støv, hår e.l.
- Slå alltid apparatet av før du legger det ned, selv om det bare er for et øyeblikk.
- Trekk alltid ut støpselet etter bruk.
- Ikke vikle nettleidingen rundt apparatet.
- De kan merke en karakteristisk lukt ved bruk av hårtørreeren. Dette skyldes ionene som genereres, og er ikke skadelig for menneskekroppen.
- Stikk ikke metallgjenstander i iongeneratoren.

Bruke apparatet

Tørking

- 1 Sett støpselet i stikkontakten.
- 2 Sett apparatet på ved å velge ønsket luftstrøminnstilling:
 - Sett skyvebryteren til luftstrøminnstilling II ultra-rask tørking.
 - Sett skyvebryteren til luftstrøminnstilling I for tørking av kort hår eller styling av ditt hår.
- 3 Du kan også bruke Jet innstilling på JetSet bryteren for en ekstra kraftig luftstrøm (fig. 2).
- 3 Sett temperaturskyvebryteren på Quick-Dry, Caring eller Fixation innstilling.

Quick-Dry innstilling ⌘

- 3 Quick-Dry innstillingen gir deg muligheten til å tørke dusjevått hår veldig raskt (fig. 3).

Det anbefales kun å bruke Quick-Dry innstillingen på dusjevått hår og så velge Caring innstillingen når håret nesten er tørt for å redusere faren for overtørking.

Caring innstilling ⌘

- 3 Caring innstillingen tørker lett håret på en skånsom temperatur. (fig. 4).

Fixation innstillingen ●

- 3 Med Fixation innstillingen kan du fikse den stilen du har laget (fig. 5).

For et langvarig stylingresultat, sett bryteren på Fixation innstilling og sett kaldluften direkte mot håret ditt for å fikse din frisyre.

- 3 Du kan også bruke Set innstilling på JetSet bryteren for å fikse din frisyre (fig. 6).

- 4 Sett Ion-funksjonen på eller av ved hjelp av Ion på/av bryteren.

Ion-funksjonen reduserer kruser eller statisk elektrisitet og det egner seg godt for tørt eller nesten tørt hår.

- 5** Tørk håret ved å gjøre børstebevegelser med hårføneren tett inntil håret (fig. 7).

Tilbehør

Smal føntut

Med denne smale føntuten kan De rette luftstrømmen direkte mot børsten eller kammen De bruker til å frisere håret.

- 1** Koble til føntuten ved simpelthen å trykke den på apparatet. Fjerne den ved å trekke den av (fig. 8).
- 2** Sett apparatet på ved å sette luftstrømbryteren på I eller II.
- 3** Mens De tørker håret ved hjelp av føntuten, kan De bruke en børste eller en kam til å frisere håret (fig. 9).

Volumdiffuser (kun HP 4883)

Volumdiffuseren er spesielt utformet for skånsom tørking av både glatt og krøllet eller bølget hår.

- D** Volumdiffuseren avgir en svak luftstrøm som egner seg til å skape en frisyre med volum og spenst (fig. 10).
- 1** Koble til volumdiffuseren ved å trykke den på apparatet slik at pilene på volumdiffuseren og på apparatet vender mot hverandre. Koble den fra ved å trekke den av (fig. 11).
- D** For å tilføre volum ved røttene, sett pinnene inn i håret slik at de berører hodebunnen (fig. 12).
- 2** Gjør roterende bevegelser med apparatet, slik at den varme luften fordeles jevnt i håret (fig. 13).

Krøllet eller bølget hår

- D** Når De friserer krøllet eller bølget hår, bør De holde volumsprederen 10-15 cm fra hodet for å la håret tørkes gradvis (fig. 14).

- De kan så frisere håret med den ledige hånden eller med en kam.
- Under tørking kan De også massere hårlokker i hånden Deres for å forme krøllene eller bølgene under tørking. Dette vil forhindre krøllene fra å falle sammen eller bli kruset.

Langt hår

- ▶ Hvis De skal tørke langt hår, kan De spre hårlokkene ut oppå volumdiffuseren (fig. 15).
- ▶ Alternativt, du kan kjemme håret nedover med taggene på diffuseren mens du tørker (fig. 16).

Rengjøring

Trekk alltid støpselet ut av stikkontakten før De rengjør apparatet.

Apparatet må aldri skylles i vann.

- ▶ Åpne luftfilteret for å fjerne hår eller støv.
- ▶ Rengjør apparatet med en tørr klut.
- ▶ Rengjør tilbehørsdelene med en fuktig klut eller ved å skylle dem under springen.

Fjern tilbehørsdelene fra apparatet før De rengjør dem.

Oppbevaring

Trekk alltid støpselet ut av stikkontakten før De setter apparatet til oppbevaring.

- ▶ La apparatet avkjøles på et trygt sted.
- ▶ Ikke vikle nettleddingen rundt apparatet.
- ▶ Apparatet kan oppbevares ved å la det henge i opphengsringen.

Garanti og service

Hvis De trenger mer informasjon eller opplever et problem med apparatet, kan De se Philips' webområde på www.philips.com eller kontakte Philips Kundetjeneste (se telefonnummer i garantiheftet). Hvis det ikke er noe Philips Kundetjeneste-senter i landet hvor De befinner Dem, kan De kontakte Deres lokale Philips-forhandler eller serviceavdelingen ved Philips Domestic Appliances and Personal Care BV.

Feilsøking

Hvis det oppstår problemer med hårtørreren som De ikke kan løse ved hjelp av feilsøkingsskjemaet nedenfor, kan De kontakte nærmeste Philips-servicesenter eller Philips Kundetjeneste i Deres land.

Problem

Løsning

Apparatet virker ikke i det hele tatt.

Det kan hende at det ikke er strøm i stikkontakten som apparatet er koblet til:

Kontroller at det er strøm i stikkontakten (ved å slå den på eller prøve med et annet elektrisk apparat).

Det kan hende at apparatet er overopphetet og derfor har slått seg av:

Trekk ut støpselet, og la apparatet avkjøles i noen minutter. Før De slår apparatet på igjen, bør De kontrollere at gitrene ikke er tilstoppet av støv, hår e.l.

Det kan hende at apparatet ikke egner seg for bruk med den spenningen det er koblet til:

Kontroller at spenningen som er angitt på apparatets merkeplate, stemmer med den lokale nettspenningen.

Det kan hende at apparatets strømledning er skadet:

Dersom nettledningen er ødelagt, må den skiftes ut av Philips, et servicesenter autorisert av Philips eller liknende kvalifisert personell slik at man unngår farlige situasjoner.

Inledning

Philips JetSet Control ION har utformats speciellt för att uppfylla dina personliga behov och ge dig krusningsfritt, vackert och glänsande hår. Joniseraren inuti hårtorken släpper ut negativt laddade joner som omger ditt hår. Negativa joner minskar statisk elektricitet och hjälper håret att hålla sig i gott skick, och gör det krusningsfritt och mjukt.

Utöver jonfunktionen erbjuder hårtorken dig en mängd olika värme- och hastighetsinställningar. Hårtorken har dessutom ett Jet-läge som ger en extra stark luftström och ett Set-läge som ger en sval puff. Detta ger dig optimal frihet vid styling och optimal kontroll över din frisyra.

Du kan besöka vår webbplats på www.philips.com/beauty för att få mer information om den här produkten eller andra Philips skönhetsprodukter.

Allmän beskrivning (fig. 1)

- A** Luftinsugsgaller
- B** Temperaturreglage
 - ☞ = Snabbtorkning
 - ζ = Vårdande
 - ● = Fixering
- C** Luftströmsreglage
 - ○ = av
 - I = svag luftström speciellt avsedd för styling
 - II = stark luftström för snabbtorkning
- D** JetSET-reglage
 - Jet = läge för extra kraftfull luftström
 - ● = av
 - SET = läge för fixering med hjälp av sval luftström
- E** Jonreglage
 - 0 = av
 - I = på
- F** Upphångningsögla
- G** Volymdiffusor (endast HP4883)
- H** Fönmunstycke
- I** Jonindikatorlampa

Viktigt

Läs de här instruktionerna noggrant innan du använder apparaten och spara dem för framtida bruk.

- Innan du ansluter apparaten bör du kontrollera att den spänning som anges på apparaten överensstämmer med den aktuella nätspänningen i ditt hem.
- Kontrollera nätsladdens tillstånd regelbundet. Använd inte apparaten om stickproppen, sladden eller apparaten är skadad.
- Om nätsladden är skadad, måste den bytas av Philips, ett av Philips auktoriserat serviceombud eller en likaledes kvalificerad person för att fara inte ska uppstå.
- Håll apparaten borta från vatten! Använd inte hårtorken nära eller över vatten i badkar, tvättfat, diskbänk etc. Om du vill använda den i badrummet, drar du ut stickkontakten efter användningen eftersom det alltid finns risk för kontakt med vatten även när hårtorken är avstängd.
- För extra skydd rekommenderar vi 220/240 V vägguttag med jordfelsbrytare (brytströmmen bör inte överstiga 30 mA) som installerats enligt gällande forskrifter. Kontakta behörig elektriker för närmare information.
- Håll apparaten utom räckhåll för barn.
- Blockera aldrig luftintagsgallret.
- Om apparaten blir överhettad slås den av automatiskt. Dra ur sladden och låt apparaten svalna några minuter. Kontrollera att luftintaget inte är igensatt av ludd, hår m.m. innan du slår på den på nytt.
- Stäng alltid av apparaten innan du lägger ned den, även om det bara är för ett ögonblick.
- Drag alltid ut stickproppen efter användningen.
- Linda inte nätsladden runt apparaten.
- Du kan känna en karakteristisk lukt när du använder denna hårtork. Detta orsakas av de joner som genereras och de är inte skadliga för människokroppen.
- Stick inte in några metallföremål i jongeneratoren.

Användning av apparaten

Torkning

- 1 Sätt i kontakten i vägguttaget.
- 2 Sätt igång apparaten genom att välja önskad luftströmsinställning:
 - Ställ in reglaget på luftströmsinställning II för extra snabb torkning.
 - Ställ in reglaget på luftströmsinställning I för att torka kort hår eller forma håret.
- 3 Du kan också använda Jet-läget på JetSet-reglaget för att få en extra kraftfull luftström (fig. 2).
- 3 Ställ in temperaturreglaget på en av inställningarna Snabbtorkning, Vårdande eller Fixering.

Snabbtorkning »

- 3 Med snabbtorkningsinställningen kan du torka blött hår mycket snabbt (fig. 3).

Du rekommenderas att bara använda snabbtorkningsinställningen på blött hår och att välja vårdande-inställningen när håret är nästan torrt för att minska risken för att håret torkas för mycket.

Vårdande ›

- 3 Vårdande-inställningen torkar håret vid en vårdande temperatur (fig. 4).

Fixering ●

- 3 Fixeringsinställningen fixerar frisyren du skapat (fig. 5).

Din frisyrr håller länge om du ställer in reglaget på fixeringsinställningen och riktar en sval luftström mot håret för att fixera din frisyrr.

- 3 Du kan också använda Set-läget på JetSet-reglaget för att fixera din frisyrr (fig. 6).

- 4 Sätt igång eller stäng av jonfunktionen med hjälp av jonströmknappen.

Jonfunktionen minskar krusningar och statisk elektricitet, och är särskilt lämplig för torrt och nästan torrt hår.

- 5** Torka håret genom borstande rörelser med hårtorken nära håret (fig. 7).

Tillbehör

Fönmunstycke

Med fönmunstycket kan du rikta in luftströmmen på borsten eller kammen som du använder för att forma håret.

- 1** Anslut fönmunstycket genom att trycka fast det på apparaten. Lösgör det genom att dra av det (fig. 8).
- 2** Sätt igång apparaten genom att ställa in luftströmsreglaget på läge I eller II.
- 3** Medan du torkar håret med fönmunstycket, kan du forma håret med hjälp av en borste eller en kam (fig. 9).

Volymdiffusor (endast HP4883)

Volymdiffusorn har utformats speciellt för att torka både rakt, lockigt och vågigt hår på ett mjukt sätt.

- Volymdiffusorn avger en mjuk luftström och gör att du kan ge ditt hår volym och spänst (fig. 10).
- 1** Anslut diffusorn genom att snäppa den på hårtorken, rikta pilarna på diffusorn och hårtorken mot varandra. Ta bort den genom att dra av den (fig. 11).
- För att få extra volym vid rötterna, stick in piggarna ända in till hårbotten (fig. 12).
- 2** Gör roterande rörelser med apparaten för att sprida den varma luften jämnt genom håret (fig. 13).

Lockigt eller vågigt hår

- När du formar lockigt eller vågigt hår, håller du diffusorn på 10 - 15 cm avstånd från huvudet och låter håret torka gradvis (fig. 14).

- Under tiden kan du forma håret med andra handen eller en kam.
- Du kan också fingerlägga håret för att forma lockar och vågor medan det torkar. Det förebygger att lockarna blir livlösa eller rissiga.

Långt hår

- ▶ Om du vill torka långt hår kan du sprida ut hårlockarna på diffusorn (fig. 15).
- ▶ Alternativt kan du kamma håret neråt med piggarna på diffusorn samtidigt som du torkar (fig. 16).

Rengöring

Dra alltid ur stickproppen innan du rengör apparaten.

Skölj aldrig apparaten under vatten.

- ▶ Öppna intagsgallret för att ta bort hårstrån och damm.
- ▶ Rengör hårtorken med en torr trasa.
- ▶ Rengör tillbehören med en fuktig trasa eller genom att skölja dem under kranen.

Ta loss tillbehören från hårtorken innan du rengör dem.

Förvaring

Dra alltid ur stickproppen ur vägguttaget när du förvarar den.

- ▶ Lägg undan apparaten på ett säkert ställe och låt den svalna.
- ▶ Linda inte nätsladden runt apparaten.
- ▶ Apparaten kan förvaras genom att den hängs upp i sin upphängningsögla.

Garanti och service

Om du behöver service eller information eller har något problem ska du söka upp Philips webbsida på adressen www.philips.com eller kontakta Philips kundtjänst i ditt land (rätt telefonnummer finner du världsgarantibroschyren). Om det inte finns någon kundtjänst i ditt land ska du vända dig till din lokala återförsäljare eller kontakta serviceavdelningen på Philips Domestic Appliances and Personal Care BV.

Felsökning

Om det skulle uppstå problem med din hårtork och du inte kan lösa dem med hjälp av felsökningsguiden nedan kan du kontakta närmaste Philips serviceombud eller Philips kundtjänst i ditt land.

Problem

Apparaten fungerar inte alls.

Lösning

Orsaken kan vara att vägguttaget är strömlöst:

Kontrollera att uttaget är strömförande.

Apparaten kan ha blivit överhettad och stängts av automatiskt.

Dra ut stickkontakten och låt apparaten svalna i några minuter. Innan du sätter i stickkontakten igen, kontrollera att luftintagsgallret är fritt från damm, hår osv.

Kanske är inte apparaten avsedd för den spänning som används där du bor:

Kontrollera att den spänning som anges på hårtorkens typskylt motsvarar spänningen i det lokala elnätet.

Apparatens elsladd kan vara skadad:

Om nätsladden är skadad, måste den bytas av Philips, ett av Philips auktoriserat serviceombud eller en likaledes kvalificerad person för att fara inte ska uppstå.

Johdanto

Philips JetSet Control ION on suunniteltu mukautumaan yksilöllisten tarpeidesi mukaan ja muotoilemaan hiuksesi tasaisiksi, kauniiksi ja kiiltäviksi. Hiustenkuivaimessa oleva ionisaattori lähettää negatiivisesti varautuneita ioneja hiusten ympärille. Negatiiviset ionit ehkäisevät staattisen sähkön muodostumista ja auttavat pitämään hiukset hyvässä kunnossa, tasaisina ja pehmeinä.

Ionitoiminnon lisäksi hiustenkuivaajassa on useita lämpö- ja tehovaihtoehtoja. Lisäksi laitteessa on Jet-asento erittäin voimakasta puhallusta varten ja Set-asento viileää puhallusta varten. Näiden vaihtoehtojen avulla voit valita hiustyylin vapaasti ja muotoilla kampauksen juuri sellaiseksi kuin haluat.

Nettisivuiltamme osoitteesta www.philips.com/beauty saat lisää tietoa tästä tuotteesta tai muista Philipsin kauneudenhoitotuotteista.

Laitteen osat (kuva 1)

- A** Ilmanottoaukon ritilä
- B** Lämpötilan liukukytin
 - ☞ = Pikakuivausasetus
 - ∩ = Hellävarainen asetus
 - ● = Viimeistelyasetus
- C** Ilmavirtauksen liukukytin
 - ○ = katkaistu
 - I = heikko ilmavirta erityisesti muotoilua varten
 - II = voimakas ilmavirta nopeaa kuivausta varten
- D** JetSET-kytkin
 - Jet = erittäin voimakas puhallus
 - ● = katkaistu
 - SET = viileä puhallus viimeistelyä varten
- E** Ionisaattorin liukukytin
 - 0 = katkaistu
 - I = käytössä
- F** Ripustuslenkki
- G** Volyymisuutin (vain HP4883)
- H** Keskityssuutin
- I** Ionisaattorin merkkivalo

Tärkeää

Lue tämä käyttöohje huolellisesti ennen laitteen käyttöönottoa ja säilytä ohje vastaisen varalle.

- Ennen kuin yhdistät laitteen pistorasiaan, tarkasta että laitteen jännitemerkintä vastaa paikallista verkkojännitettä.
- Tarkasta liitosjohdon kunto säännöllisesti. Älä käytä laitetta, jos sen pistotulppa, liitosjohto tai itse laite on vahingoittunut.
- Jos verkkoliitosjohto on vaurioitunut, se on vaaratilanteiden välttämiseksi vaihdettava Philips Kodinkoneiden valtuuttamassa huoltoliikkeessä.
- Älä kasta laitetta! Älä käytä laitetta vettä täynnä olevan pesualtaan tai kylpyammeen yms. päällä tai välittömässä läheisyydessä. Irrota pistotulppa pistorasiasta aina käytön jälkeen, sillä laitteessa on jännite, vaikka sen toiminta olisi katkaistu.
- Jos laite on pudonnut veteen, irrota ensin pistotulppa pistorasiasta, ennen kuin nostat laitteen vedestä.
- Tarkastuta veteen pudonnut laite huollossa ennen käyttöönottoa.
- Pidä laite poissa lasten ulottuvilta.
- Ilmanottoritolää ei saa peittää.
- Jos laite kuumenee liikaa, virta katkeaa automaattisesti. Irrota pistotulppa pistorasiasta ja anna laitteen jäähtyä muutama minuutti. Puhdista ilmanottoritolää siihen mahdollisesti kertyneestä nukasta, hiuksista yms., ennen kuin käynnistät laitteen uudelleen.
- Katkaise laitteesta aina virta, ennen kuin lasket sen kädestäsi vaikka vain hetkeksikin.
- Irrota pistotulppa pistorasiasta aina käytön jälkeen.
- Älä kierrä liitosjohtoa laitteen ympärille.
- Käyttäessäsi tätä hiustenkuivainta saatat tuntea sille ominaisen hajun. Tämä johtuu tuotetuista ioneista eivätkä ne ole ihmiselle haitallisia.
- Älä työnnä ionisaattoriin metalliesineitä.

Käyttö

Kuivaus

- 1** Työnnä pistotulppa pistorasiaan.
- 2** Käynnistä laite valitsemalla haluamasi ilmavirtauksen asetus:
 - Käytä ilmavirtauksen asetusta II, jos haluat kuivata hiukset nopeasti.
 - Käytä ilmavirtauksen asetusta I, kun kuivaat lyhyitä hiuksia tai kun muotoilet hiuksia.
- D** Voit myös käyttää JetSet-kytkimen Jet-asentoa, jos tarvitset erittäin voimakasta puhallusta (kuva 2).
- 3** Aseta lämpötilan liukukytkin haluamaasi asentoon (pikakuivaus, hellävarainen kuivaus tai viimeistely).

Pikakuivausasetus »

- D** Pikakuivausasetuksen avulla voit kuivata hiukset suihkun jälkeen erittäin nopeasti (kuva 3).

Pikakuivausasetusta on suositeltavaa käyttää vain märkiin hiuksiin. Kun hiukset ovat lähes kuivat, kannattaa ottaa käyttöön hellävarainen asetus, jotta hiukset eivät kuiva liikaa.

Hellävarainen asetus ‹

- D** Hellävarainen asetus kuivaa hiukset varovasti alhaisella lämmöllä (kuva 4).

Viimeistelyasetus ●

- D** Viimeistelyasetusta käyttämällä saat kampauksesta kestäväen (kuva 5).

Jotta kampaus säilyttäisi muotonsa pitkään, ota käyttöön viimeistelyasetus ja suuntaa hiuksiin viileä ilmavirta.

- D** Voit myös käyttää JetSet-kytkimen Set-asetusta kampauksen viimeistelyyn (kuva 6).

- 4** Voit ottaa ionitoiminnon käyttöön tai poistaa sen käytöstä ionitoiminnon käynnistyskytkimen avulla.

Ionisaattori vähentää staattista sähköä ja sopii erityisesti käytettäväksi kuivia tai lähes kuivia hiuksia käsiteltäessä.

- 5 Kuivaa hiukset liikuttamalla hiustenkuivainta harjan tavoin pienen matkan päässä hiuksista (kuva 7).

Lisäosat

Keskityssuutin

Keskityssuuttimen avulla voit kohdistaa puhalluksen suoraan harjaan tai kampaan, jolla muotoilet hiuksia.

- 1 Paina keskityssuutin kiinni laitteeseen. Irrotus tapahtuu vetämällä (kuva 8).
- 2 Kytke laitteeseen virta asettamalla ilmavirtauksen liukukytkin asentoon I tai II.
- 3 Voit muotoilla hiuksiasi harjalla tai kammalla samalla kun käytät keskityssuutinta hiusten kuivaamiseen (kuva 9).

Volyymsuutin (vain HP4883)

Volyymsuutin on kehitetty kuivaamaan hellästi sekä suorat että kiharat hiukset.

- Volyymsuuttimen kevyen puhalluksen avulla saat kampaukseen runsautta ja ilmavuutta (kuva 10).
- 1 Kiinnitä volyymsuutin napsauttamalla se paikalleen laitteeseen ja aseta volyymsuuttimen nuolet laitteen suuntaisesti. Irrota volyymsuutin vetämällä (kuva 11).
- Kun haluat kampaukselle kohotusta juuresta, aseta tapit hiuksiin niin että ne koskettavat päänahkaa (kuva 12).
- 2 Tee laitteella edestakaista kiertoliikettä niin, että lämmin ilma jakautuu tasaisesti hiuksiin (kuva 13).

Kiharat tai laineikkaat hiukset

- Kun muotoilet kiharia tai laineikkaita hiuksia, pidä volyymsuutin 10-15 cm:n etäisyydellä päästä, niin että hiukset kuivuvat vähitellen (kuva 14).

- Samaan aikaan voit muotoilla hiuksia vapaalla kädellä tai kammalla.
- Voit myös rustistella hiustupsuja kädessäsi kiharoille ja laineille kuivattamisen aikana. Näin kiharat eivät ala roikkua eivätkä mene säkkärään.

Pitkät hiukset

- Pitkiä hiuksia kuivatessasi voit asetella hiustupsut volyymisuuttimen päälle (kuva 15).
- Voit myös kammata hiuksia alaspäin volyymisuuttimella kuivaamisen aikana (kuva 16).

Puhdistus

Irrota pistotulppa pistorasiasta aina ennen puhdistusta.

Älä huuhtele laitetta vedellä.

- Poista laitteesta hiukset ja pöly avaamalla ilmanottorilä.
 - Pyyhi laite puhtaaksi kuivalla liinalla.
 - Puhdista lisäosat kostealla liinalla tai huuhtelemalla vesihanalla.
- Irrota lisäosat laitteesta ennen niiden puhdistamista.

Säilytys

Irrota pistotulppa pistorasiasta aina ennen laitteen säilytykseen laittamista.

- Laita laite turvalliseen paikkaan jäähtymään.
- Älä kierrä liitosjohtoa laitteen ympärille.
- Laitetta voi säilyttää ripustusrenkaasta roikuttamalla.

Takuu & huolto

Jos haluat lisätietoja tai laitteen kanssa tulee ongelmia, katso Philipsin [www.sivuja osoitteesta www.philips.com](http://www.sivuja.philips.com) tai ota yhteys Philipsin asiakaspalveluun (puhelinnumero löytyy takuulehtisestä). Voit myös kääntyä lähimmän Philips-kaupiaan puoleen tai ottaa suoraan yhteyden Hollantiin Philips Domestic Appliances and Personal Care BV:n Service-osastoon.

Tarkistusluettelo

Jos hiustenkuivaimen kanssa tulee ongelmia etkä pysty ratkaisemaan niitä alla olevan tarkistusluettelon avulla, ota yhteys lähimpään Philips Kodinkoneiden valtuuttamaan huoltoliikkeeseen tai Philipsin asiakaspalveluun.

Ongelma

Ratkaisu

Laite ei toimi lainkaan.

Ehkä pistorasiaan, johon laite on yhdistetty, ei tule virtaa:

Varmista, että pistorasiaan tulee virta.

Laite on saattanut ylikuumentua, jolloin toiminta on katkennut itsestään.

Irrota pistotulppa pistorasiasta ja anna laitteen jäähtyä muutama minuutti. Ennen kuin käynnistät laitteen uudelleen, tarkasta ettei ritilään ole kertynyt nukkaa, hiuksia yms.

Laite ei ehkä sovi sille jännitteelle, johon se on yhdistetty.

Varmista, että laitteen arvokilvessä mainittu jännite vastaa paikallista verkkojännitettä.

Laitteen liitosjohto saattaa olla vaurioitunut.

Jos verkkoliitosjohto on vaurioitunut, se on vaaratilanteiden välttämiseksi vaihdattava Philips Kodinkoneiden valtuuttamassa huoltoliikkeessä.

Introduktion

Philips JetSet Control ION er specielt designet til at opfylde dine personlige behov og give dig et smukt, glat hår helt uden krus. ION-generatoren i hårtøreren udsender negativt ladede ioner, som omgiver håret og reducerer den statiske elektricitet. Resultatet er, at håret ikke kruser - men er flot og blankt og nemt at sætte.

Hårtøreren har desuden flere forskellige varme- og hastighedsindstillinger samt en Jet-indstilling for en ultrakraftig luftstrøm - og en Set-indstilling med kold luft. Dette giver dig optimal frihed og fuld kontrol over stylingen.

Besøg vor hjemmeside på www.philips.com/beauty for yderligere oplysninger om dette eller andre Philips beauty produkter.

Generel beskrivelse (fig. 1)

- A** Gitter til luftindtag
- B** Skydekontakt til temperaturindstilling
 - ☺ = QuickDry-indstilling (hurtig tørring)
 - ☹ = Pleje-indstilling (nænsom tørring)
 - ● = Fixation-indstilling (fiksering med kold luft)
- C** Skydekonatkt til luftstrøm
 - ○ = off
 - I = Svag luftstrøm specielt beregnet til styling
 - II = Kraftig luftstrøm til hurtig tørring
- D** JetSet-kontakt
 - JET = Ekstra kraftig luftstrøm
 - ● = off (slukket)
 - SET = Fiksering med kold luft
- E** Skydekontakt til Ion-funktion
 - 0 = off (slukket)
 - I = on (tændt)
- F** Ophængskrog
- G** Volume Diffuser (kun HP4883)
- H** Fønnæg
- I** Ion-indikator med lys

Vigtigt

Læs brugsanvisningen omhyggeligt igennem, inden du tager hårtørreren i brug, og gem den til eventuelt senere brug.

- ▶ Før hårtørreren tages i brug, kontrolleres det, at spændingsangivelsen på apparatet svarer til den lokale netspænding.
- ▶ Kontrollér netledningen regelmæssigt. Brug ikke produktet hvis stik, netledning eller selve apparatet er beskadiget.
- ▶ Hvis netledningen beskadiges, må den kun udskiftes af Philips - autoriseret Philips serviceværksted - eller af en tilsvarende kvalificeret fagmand for at undgå enhver risiko ved efterfølgende brug.
- ▶ Hold apparatet væk fra vand! - Brug aldrig apparatet i nærheden af eller over vand i f.eks. badekar, håndvaske etc. - Hvis hårtørreren bruges i badeværelset, skal man altid tage stikket ud af stikkontakten efter brug, da tilstedeværelsen af vand udgør en risiko, også selvom apparatet er slukket.
- ▶ Som en ekstra sikkerhedsforanstaltning anbefales det at få installeret et 30mA HFI-relæ i den gruppe, der giver strøm til badeværelset. Rådfør dig eventuelt med din el-installatør.
- ▶ Sørg for, at børn ikke kan få fat i produktet.
- ▶ Gitteret til luftind- og udtag må ikke blokeres.
- ▶ Hvis apparatet bliver for varmt, slukker det automatisk. Sker dette, tages stikket ud af stikkontakten. Efter nogle få minutters afkøling kan apparatet anvendes igen men kontrollér først, at luftind- og udtage ikke er blokerede af fnug, hår eller lignende.
- ▶ Sluk altid for hårtørreren, inden du lægger det fra dig, også selvom det kun er for et kort øjeblik.
- ▶ Tag altid stikket ud af stikkontakten straks efter brug.
- ▶ Rul aldrig netledningen op omkring apparatet.
- ▶ Når hårtørreren bruges, mærker du måske en lidt speciel duft, som skyldes dannelsen af ioner. Disse er ganske harmløse og uskadelige.
- ▶ Ion generatoren må ikke kommes i forbindelse med metalgenstande.

Sådan bruges hårtøreren

Hårtørring

- 1 Sæt stikket i stikkontakten.
- 2 Tænd for hårtøreren ved at vælge den ønskede indstilling:
 - Vælg indstilling II for ultrahurtig tørring.
 - Vælg indstilling I til tørring af kort hår og styling.
- 3 Du kan også vælge Jet-indstillingen på JetSet-kontakten for en ekstra kraftig luftstrøm (fig. 2).
- 3 Sæt temperatur-skydekontakten på QuickDry-, Pleje- eller Fixation-indstilling.

QuickDry-indstilling ☺

- 3 QuickDry-indstillingen gør det muligt for dig at tørre vådt hår meget hurtigt (fig. 3).

Det anbefales kun at anvende QuickDry-indstillingen, når håret er helt vådt og skifte til pleje-indstillingen, når håret er ved at være tørt - så risikoen for overtørring minimeres.

Pleje-indstilling ☺

- 3 Ved pleje-indstillingen tørres håret skånsomt ved en plejende temperatur (fig. 4).

Fixation-indstilling ●

- 3 Fixation-indstillingen fikserer frisuren med kold luft (fig. 5).

For at gøre resultatet mere holdbart, skal du vælge Fixation-indstillingen og rette den kolde luftstrøm mod håret.

- 3 Du kan også anvende Set-indstillingen på JetSet-kontakten til fiksering af frisuren (fig. 6).

- 4 Tænd/sluk for Ion-funktionen på on/off-knappen.

Ion-funktionen reducerer krusning og statisk elektricitet, og er specielt velegnet til tørt og næsten tørt hår.

- 5 Tør håret ved at lave børstebevægelser med hårtøreren i kort afstand til håret (fig. 7).

Tilbehør

Fønnæb

Fønnæbbet gør det muligt at rette luftstrømmen direkte mod den børste eller kam, du bruger til stylingen.

- 1** Fønnæbbet påsættes ved at trykke det fast på hårtørderen og tages af igen ved at trække det af (fig. 8).
- 2** Tænd for hårtørderen ved at indstille luftstrømmen i position I eller II..
- 3** Samtidig med at håret tørres med fønnæbbet, kan det redes eller børstes i facon (fig. 9).

Volume Diffuser (kun HP4883)

Volume Diffuseren er specielt udviklet til nænsom tørring af både glat, krøllet og bølget hår.

- Volume Diffuseren udsender en blid luftstrøm og giver håret løft og fylde (fig. 10).
- 1** Diffuseren sættes på ved at klikke den på hårtørderen således, at pilene på diffuser og hårtørrer er ud for hinanden. Den tages af ved blot at trække den af (fig. 11).
- For at give håret fylde helt inde fra hovedbunden, sættes diffuseren ind i håret, således at pindene rører hovedbunden (fig. 12).
- 2** Bevæg diffuseren i roterende bevægelser i håret for en jævn og ensartet fordeling af den varme luft (fig. 13).

Krøllet og bølget hår

- Når du styler krøllet eller bølget hår, holdes diffuseren i en afstand af 10-15 cm fra håret, så det tørres gradvist (fig. 14).
- Du kan samtidig sætte eller style håret med den frie hånd eller en kam.
- Ved at forme/"creppe" krøllerne med fingrene under hårtørringen, bliver de mere spændstige uden at kruse.

Langt hår

- ▶ Ved tørring af langt hår, kan håret spredes ud over diffuseren (fig. 15).
- ▶ Du kan også rede håret i nedadgående strøg med diffuseren under tørringen (fig. 16).

Rengøring

Tag altid stikket ud af stikkontakten, inden hårtørreren gøres ren.

Brug aldrig vand til rengøring af hårtørreren.

- ▶ Luk gitteret til luftindtaget op for at fjerne hår og støv.
- ▶ Tør hårtørreren med en tør klud.
- ▶ Tilbehørsdelene kan rengøres med en fugtig klud eller skylles under vandhanen.

Tilbehørsdelene skal tages af, inden de rengøres.

Opbevaring

Tag altid stikket ud af stikkontakten, inden hårtørreren lægges væk.

- ▶ Læg den et sikkert sted og lad den køle af.
- ▶ Rul aldrig netledningen op omkring apparatet.
- ▶ Apparatet kan hænges i den lille ophængskrog.

Reklamationsret & service

For alle yderligere oplysninger eller ved eventuelle problemer med apparatet henvises venligst til Philips hjemmeside på adressen: **www.philips.com** eller det lokale Philips Kundecenter (telefonnumre findes i vedlagte "World-Wide Guarantee" folder). Hvis der ikke findes et kundecenter i dit land, bedes du venligst kontakte din lokale Philips forhandler eller Serviceafdelingen i Philips Domestic Appliances and Personal Care BV. - Dette apparat overholder de gældende EU-direktiver vedrørende sikkerhed og radiostøj.

Fejlsøgningsguide

I tilfælde af problemer med hårtørreren, som ikke kan løses ved hjælp af følgende fejlsøgningsguide, bedes du venligst kontakte din lokale Philips forhandler eller nærmeste Philips Kundecenter.

Problem

Løsning

Apparatet virker slet ikke.

Måske er der noget galt med stikkontakten:

Kontrollér, om stikkontakten er i orden.

Apparatet har måske været overophedet og er derfor blevet afbrudt:

Tag stikket ud af stikkontakten og lad hårtørreren afkøle et par minutter. Inden den tændes igen, kontrolleres det, at gitteret til luftindtaget ikke er blokeret af fnug, hår ell. lign.

Apparatet er måske beregnet til en anden netspænding:

Kontrollér, at den angivne netspænding på apparatets typeskilt svarer til den lokale netspænding.

Apparatets netledning kan være beskadiget:

Hvis netledningen beskadiges, må den kun udskiftes af Philips - autoriseret Philips serviceværksted - eller af en tilsvarende kvalificeret fagmand for at undgå enhver risiko ved efterfølgende brug.

Εισαγωγή

Η συσκευή JetSet Control ION της Philips έχει σχεδιαστεί ειδικά για να ανταποκριθεί στις προσωπικές σας ανάγκες, δίνοντας σας μαλλιά χωρίς φριζάρισμα, όμορφα και λαμπερά. Ο ιονιστής μέσα στο σεσουάρ εκπέμπει αρνητικά φορτισμένα ιόντα που περιβάλλουν τα μαλλιά σας. Τα αρνητικά ιόντα μειώνουν τη δημιουργία στατικού ηλεκτρισμού και σας βοηθούν να κρατήσετε τα μαλλιά σας σε καλή κατάσταση, απαλά και χωρίς φριζάρισμα.

Μαζί με τη λειτουργία ιόντων, αυτό το σεσουάρ σας προσφέρει μια ποικιλία ρυθμίσεων θερμότητας και ταχύτητας. Επιπλέον, αυτό το σεσουάρ διαθέτει ρύθμιση Jet για πολύ δυνατή ροή αέρα και ρύθμιση Set για κρύα βολή αέρα. Αυτό σας δίνει απόλυτη ελευθερία στο φορμάρισμα και απόλυτο έλεγχο στο χτένισμά σας.

Μπορείτε να επισκεφτείτε την ιστοσελίδα μας στη διεύθυνση www.philips.com/beauty για περισσότερες λεπτομέρειες γι' αυτό το προϊόν ή για οποιοδήποτε άλλο προϊόν ομορφιάς Philips.

Γενική περιγραφή (εικ. 1)

- A** Γρίλια εισόδου αέρα
- B** Διακόπτης ρύθμισης θερμοκρασίας
 - ⌘ = ρύθμιση Γρήγορο Στέγνωμα
 - ζ = Απαλή ρύθμιση
 - ● = ρύθμιση για Φιζάρισμα
- C** Διακόπτης ρύθμισης ροής αέρα
 - O = off
 - I = χαμηλή ροή αέρα ειδικά για φορμάρισμα
 - II = δυνατή ροή αέρα για γρήγορο στέγνωμα
- D** Διακόπτης JetSET
 - Jet = ρύθμιση για πολύ δυνατή ροή αέρα
 - ● = off
 - SET = θέση για φιζάρισμα με κρύα ροή αέρα
- E** Διακόπτης ιόντων
 - 0 = off
 - I = on
- F** Γαντζάκι για κρέμασμα

- G Φυσούνα (μόνο στο HP4883)
- H Στόμιο συγκέντρωσης του αέρα
- I Λυχνία ένδειξης ιόντων

Σημαντικό

Παρακαλούμε διαβάστε προσεκτικά αυτές τις οδηγίες χρήσης πριν χρησιμοποιήσετε τη συσκευή και φυλάξτε τις για μελλοντική αναφορά.

- Πριν συνδέσετε τη συσκευή στο ρεύμα ελέγξτε εάν η τάση που αναγράφεται επάνω στη συσκευή αντιστοιχεί με την τάση του τοπικού σας δικτύου.
- Να ελέγχετε τακτικά την κατάσταση του καλωδίου του τροφοδοτικού. Μην χρησιμοποιείτε τη συσκευή αν το βύσμα, το καλώδιο ή η ίδια η συσκευή έχουν υποστεί βλάβη.
- Εάν το καλώδιο τροφοδοσίας έχει υποστεί φθορά, πρέπει να αντικατασταθεί από την Philips, από εξουσιοδοτημένο κέντρο σέρβις της Philips ή από παρόμοιο εξειδικευμένο προσωπικό, προκειμένου να αποφευχθεί ηλεκτροπληξία.
- Προστατέψτε αυτή τη συσκευή από το νερό! Μην τη χρησιμοποιείτε κοντά ή επάνω από μπανιέρες, νιπτήρες, νεροχύτες κτλ που περιέχουν νερό. Όταν χρησιμοποιείτε τη συσκευή στο μπάνιο, βγάλτε τη από το ρεύμα, αφού την έχετε χρησιμοποιήσει, εφόσον βρίσκεται κοντά σε νερό υπάρχει κίνδυνος ακόμη και όταν το πιστολάκι μαλλιών είναι σβηστό.
- Για επιπρόσθετη προστασία, σας συμβουλεύουμε να εγκαταστήσετε ένα σύστημα κυκλώματος αντίστασης (RCD) που λειτουργεί με ασφάλεια και δεν ξεπερνά τα 30mA στο ηλεκτρικό κύκλωμα που υπάρχει στο μπάνιο. Ρωτήστε τον ηλεκτρολόγο σας για περαιτέρω απορίες.
- Κρατήστε τη συσκευή μακριά από παιδιά.
- Μη φράζετε ποτέ τις γρίλλιες εισόδου αέρα.
- Εάν η συσκευή υπερθερμανθεί, θα σβήσει αυτόματα. Βγάλτε τη συσκευή από την πρίζα και αφήστε τη να κρυώσει για μερικά λεπτά. Πριν βάλετε το φισ πίσω στην πρίζα ξανά, ελέγξτε τις γρίλλιες ώστε να βεβαιωθείτε ότι δεν έχουν φράξει από χνούδι, τρίχες, κτλ.

- ▶ Πάντα να σβήνετε τη συσκευή πριν την ακουμπήσετε κάτω ακόμη και εάν πρόκειται μόνο για ένα λεπτό.
- ▶ Βγάζετε πάντα τη συσκευή από τη πρίζα μετά τη χρήση.
- ▶ Μην τυλίγετε το ηλεκτρικό καλώδιο γύρω από τη συσκευή.
- ▶ Μπορεί να παρατηρήσετε μια χαρακτηριστική οσμή όταν χρησιμοποιείτε το σεσουάρ. Αυτή προκαλείται από τα ιόντα που δημιουργούνται και δεν είναι επιβλαβής για το ανθρώπινο σώμα.
- ▶ Μην ενεργοποιείτε τη δημιουργία ιόντων με μεταλλικά αντικείμενα.

Πως να χρησιμοποιήσετε τη συσκευή

Στέγνωμα

- 1** Βάλτε το βύσμα στην πρίζα.
- 2** Ανάψτε τη συσκευή επιλέγοντας την επιθυμητή ρύθμιση ροής αέρα:
 - Ρυθμίστε το διακόπτη ροής αέρα στη θέση II για πολύ γρήγορο στέγνωμα.
 - Ρυθμίστε το διακόπτη ροής αέρα στη θέση I για να στεγνώσετε κοντά μαλλιά ή για να φορμάρετε τα μαλλιά σας.
- ▶ Μπορείτε επίσης να χρησιμοποιήσετε τη ρύθμιση Jet από το διακόπτη JetSet για πολύ δυνατή ροή αέρα (εικ. 2).
- 3** Ρυθμίστε το διακόπτη θερμοκρασίας στη θέση Γρήγορο Στέγνωμα, Απαλό ή Φιξάρισμα.

Η ρύθμιση Γρήγορο Στέγνωμα ?

- ▶ Η ρύθμιση Γρήγορο Στέγνωμα σας επιτρέπει να στεγνώσετε τα βρεγμένα μαλλιά σας πολύ γρήγορα (εικ. 3).
Συνιστάται να χρησιμοποιήσετε τη ρύθμιση Γρήγορο Στέγνωμα μόνο σε βρεγμένα μαλλιά και να χρησιμοποιήσετε την Απαλή ρύθμιση όταν τα μαλλιά είναι σχεδόν στεγνά προκειμένου να μειωθεί ο κίνδυνος να γίνουν ξηρά τα μαλλιά σας.

Η Απαλή ρύθμιση ζ

- Η Απαλή ρύθμιση στεγνώνει απαλά τα μαλλιά σας σε χαμηλή θερμοκρασία (εικ. 4).

Η ρύθμιση Φιξαρίσματος ●

- Η ρύθμιση Φιξαρίσματος σταθεροποιεί το στυλ που έχετε δημιουργήσει (εικ. 5).

Για αποτελέσματα που διαρκούν, ρυθμίστε το διακόπτη στη ρύθμιση Φιξαρίσματος και κατευθύνετε την κρύα ροή αέρα στα μαλλιά σας για να σταθεροποιήσετε το στυλ σας.

- Μπορείτε επίσης να χρησιμοποιήσετε τη θέση Set από το διακόπτη JetSet για να σταθεροποιήσετε το στυλ σας (εικ. 6).

- 4** Ανάψτε ή σβήστε τη λειτουργία ιόντων με το διακόπτη ιόντων on/off.

Η λειτουργία ιόντων μειώνει το φριζάρισμα και το στατικό ηλεκτρισμό και είναι ιδιαίτερα κατάλληλη για στεγνά και σχεδόν στεγνά μαλλιά.

- 5** Στεγνώστε τα μαλλιά σας κάνοντας με το σεσουάρ κινήσεις βουρτσίσματος σε μικρή απόσταση από τα μαλλιά (εικ. 7).

Πρόσθετα εξαρτήματα**Στόμιο συγκέντρωσης αέρα**

Το στόμιο συγκέντρωσης αέρα σας επιτρέπει να κατευθύνετε τον αέρα κατευθείαν στη βούρτσα ή στην χτένα με την οποία φορμάρετε τα μαλλιά σας.

- 1** Συνδέστε το στόμιο εφαρμόζοντας το επάνω στη συσκευή. Τραβήξτε το για να το βγάλετε (εικ. 8).
- 2** Ανάψτε τη συσκευή ρυθμίζοντας το διακόπτη ροής αέρα στη θέση I ή II.
- 3** Ενώ στεγνώνετε τα μαλλιά σας με το στόμιο, μπορείτε να χρησιμοποιήσετε μια βούρτσα ή μια χτένα για να τα διαμορφώσετε (εικ. 9).

Φυσούνα (μόνο στο HP4883)

Η φυσούνα έχει σχεδιαστεί ειδικά για να στεγνώνει απαλά τόσο τα ίσια όσο και τα σγουρά μαλλιά ή τα μαλλιά με κυματισμούς.

▶ Η φυσούνα βγάζει απαλό αέρα και σας επιτρέπει να δώσετε στο χτένισμά σας όγκο και ζωντάνια (εικ. 10).

1 Συνδέστε τη φυσούνα απλά εφαρμόζοντας τη στη συσκευή και ευθυγραμμίστε τα βέλη στη φυσούνα και στον κύλινδρο. Αποσυνδέστε τη τραβώντας τη (εικ. 11).

▶ Για να προσθέσετε όγκο στις ρίζες, βάλτε τα δοντάκια μέσα στα μαλλιά σας κατά τέτοιο τρόπο έτσι ώστε να αγγίζουν το δέρμα του κεφαλιού σας (εικ. 12).

2 Κάντε κυκλικές κινήσεις με τη συσκευή για να κατανείμετε το ζεστό αέρα ομοιόμορφα στα μαλλιά σας (εικ. 13).

Σγουρά μαλλιά ή μαλλιά με κυματισμούς

- ▶ Όταν φορμάρετε σγουρά μαλλιά ή μαλλιά με κυματισμούς, κρατήστε τη φυσούνα σε απόσταση 10-15 εκ. από το κεφάλι σας έτσι ώστε τα μαλλιά να στεγνώσουν σταδιακά (εικ. 14).
- Εν τω μεταξύ μπορείτε να φορμάρετε τα μαλλιά σας με το ελεύθερο χέρι σας ή με μια χτένα.
- Μπορείτε επίσης να κρατάτε τούφες μαλλιών κατά τέτοιο τρόπο ώστε να φτιάχνετε καλύτερα τις μπούκλες και τους κυματισμούς ενώ στεγνώνετε τα μαλλιά. Με αυτό τον τρόπο θα εμποδίσετε τις μπούκλες να χαλαρώνουν ή να φριζάρουν.

Μακριά μαλλιά

- ▶ Για να στεγνώσετε μακριά μαλλιά μπορείτε να τοποθετήσετε τούφες μαλλιών πάνω στη φυσούνα (εικ. 15).
- ▶ Εναλλακτικά, μπορείτε να χτενίσετε τα μαλλιά σας προς τα κάτω με τα δοντάκια της φυσούνας ενώ τα στεγνώνετε (εικ. 16).

Καθαρισμός

Να βγάξετε πάντα τη συσκευή από την πρίζα πριν την καθαρίσετε.

Μην πλένετε ποτέ τη συσκευή με νερό.

- ▶ Ανοίξτε τη γρίλλια εισόδου αέρα για να αφαιρέσετε τρίχες και σκόνη.
- ▶ Καθαρίστε τη συσκευή με ένα στεγνό πανί.
- ▶ Καθαρίστε τα εξαρτήματα με ένα υγρό πανί ή ξεπλένοντάς τα στη βρύση.

Βγάλτε τα εξαρτήματα από τη συσκευή πριν τα καθαρίσετε.

Αποθήκευση

Να βγάξετε πάντα τη συσκευή από την πρίζα πριν την αποθηκεύσετε.

- ▶ Βάλτε τη συσκευή σε ένα ασφαλές μέρος και αφήστε τη να κρυώσει.
- ▶ Μην τυλίγετε το ηλεκτρικό καλώδιο γύρω από τη συσκευή.
- ▶ Μπορείτε να αποθηκεύσετε τη συσκευή κρεμώντας τη από το γαντζάκι.

Εγγύηση & σέρβις

Εάν χρειάζεστε πληροφορίες ή έχετε κάποιο πρόβλημα, παρακαλούμε επισκεφτείτε την ιστοσελίδα της Philips στη διεύθυνση **www.philips.com** ή επικοινωνήστε με το τμήμα εξυπηρέτησης πελατών της Philips στη χώρα σας (θα βρείτε τον αριθμό τηλεφώνου στο διεθνές φυλλάδιο εγγύησης). Εάν δεν υπάρχει τμήμα εξυπηρέτησης πελατών στη χώρα σας, απευθυνθείτε στον τοπικό αντιπρόσωπο της Philips, ή επικοινωνήστε με το Τμήμα Σέρβις των Οικιακών Συσκευών και των συσκευών Προσωπικής Φροντίδας της Philips.

Οδηγός επίλυσης βλαβών

Αν προκύψουν προβλήματα με το σεσουάρ σας και δεν μπορείτε να τα αντιμετωπίσετε με τον ακόλουθο οδηγό ανεύρεσης βλαβών, παρακαλούμε επικοινωνήστε με το πλησιέστερο κέντρο σέρβις της Philips ή το κέντρο Εξυπηρέτησης Πελατών της Philips στη χώρα σας.

Πρόβλημα

Λύση

Η συσκευή δε λειτουργεί καθόλου.

Ίσως η πρίζα στην οποία έχει συνδεθεί η συσκευή δεν έχει ρεύμα.

Βεβαιωθείτε ότι η πρίζα έχει ρεύμα.

Η συσκευή μπορεί να έχει υπερθερμανθεί και να έσβησε μόνη της:

Βγάλτε τη συσκευή από την πρίζα και αφήστε τη να κρυώσει για μερικά λεπτά. Πριν ξαναάψετε τη συσκευή, ελέγξτε τις γρίλλιες εισόδου αέρα για να βεβαιωθείτε ότι δεν έχουν μπλοκάρει από χνούδι, τρίχες, κτλ.

Η συσκευή μπορεί να μην είναι κατάλληλη για την τάση στην οποία έχει συνδεθεί:

Βεβαιωθείτε ότι το ρεύμα που αναφέρεται στην πινακίδα της συσκευής αντιστοιχεί στην τοπική τάση ρεύματος.

Το καλώδιο της συσκευής μπορεί να έχει φθαρεί:

Εάν το καλώδιο τροφοδοσίας έχει υποστεί φθορά, πρέπει να αντικατασταθεί από την Philips, από εξουσιοδοτημένο κέντρο σέρβις της Philips ή από παρόμοιο εξειδικευμένο προσωπικό, προκειμένου να αποφευχθεί ηλεκτροπληξία.

Giriş

Yeni Philips JetSet Control ION her zaman istediğiniz, güzel parlak ve elektriklenmeyen saçlara sahip olmanız için geliştirilmiştir. Saç kurutma makinesi içindeki iyonizer, negatif yüklü iyonlar üreterek saçınızı sarar. Negatif iyonlar, saçınızda oluşan statik elektriği azaltarak, saçınızı elektriklenmesine engel olur; düz ve parlak görünmesini sağlar.

İyon fonksiyonuna ek olarak cihaz size sıcaklık ve hız fonksiyonlu kullanım özellikleri sunmaktadır. Aynı olarak cihazda JET pozisyonu denilen ultra kuvvetli hava akımı ve Set pozisyonu diye adlandırılan serin hava fonksiyonunda bulunmaktadır. Tüm bu özellikler saçınıza şekil verirken optimum rahatlığı ve kontrolü sağlayarak istediğiniz şekiller yaratma fırsatı verecektir.

www.philips.com.tr internet sayfasını ziyaret ederek tüm Philips Güzellik Bakım cihazları ile ilgili bilgiye sahip olabilirsiniz.

Genel tanım (şek. 1)

- A** Hava giriş ızgarası
- B** Sıcaklık ayar düğmesi
 - ⑧ = Hızlı kurutma ayarı
 - ⑨ = Hassas ayar
 - ● = Form ayarı
- C** Hız ayar düğmesi
 - ○ = kapalı
 - I = şekil vermek için düşük hava akımı
 - II = çabuk kurutma için kuvvetli hava akımı
- D** JetSET düğmesi
 - Jet = Ekstra-güçlü hava akımı
 - ● = kapalı
 - SET = saçın formda kalmasını sağlayan soğuk hava akımı
- E** İyon düğmesi
 - 0 = kapalı
 - I = açık
- F** Asma halkası
- G** Hacim Difüzörü (sadece HP4883 içindir)
- H** Dar fön başlığı
- I** İyon gösterge ışığı

Önemli

Cihazı kullanmadan önce kullanma kılavuzunu okuyarak şekilleri inceleyin.. Kullanma kılavuzunu saklayın.

- ▶ Cihazı prize takmadan önce, cihaz üzerinde belirtilen voltajın yerel şebeke voltajıyla uygunluğunu kontrol edin.
- ▶ Elektrik kordonunu düzenli olarak kontrol edin. Cihazın elektrik kordonu, fişi veya kendisi hasar görürse kesinlikle kullanmayın.
- ▶ Cihazın elektrik kordonu herhangi bir şekilde zarar görmüşse, yalnız Philips orjinal cihazlar kullanılarak orjinal parçaları ile yetkili Philips servislerinde değiştirilmelidir.
- ▶ Bu cihazı sudan uzak tutun! Bu ürünü banyo, lavabo vb. suyla dolu yerlerin yakınında veya üzerinde kullanmayın. Eğer banyoda kullanırsanız, cihaz kapalı olduğunda dahi, suya yakın olması belirli bir risk oluşturacağından, kullanım sonrasında cihazın fişini çekin.
- ▶ İleri güvenlik önlemleri için, elektrik devresine, banyoyu destekleyen 30mA'i geçmeyen alternatif bir çalışma akımıyla, alternatif bir akım cihazı (RCD) kurmanızı tavsiye ederiz. Tavsiye için elektrikçinize danışın.
- ▶ Cihazı çocukların ulaşabilecekleri yerlerden uzak tutun.
- ▶ Hava giriş deliklerini her zaman açık tutun.
- ▶ Cihaz aşırı ısınırsa, otomatik olarak kapanacaktır. Cihazın fişini prizden çekerek birkaç dakika soğumasını bekleyin. Fişi prize takmadan önce, giriş deliğinin toz zerrecikleri, saç vb. ile tıkalı olmadığından emin olun.
- ▶ Cihazı kullanmadığınız zamanlarda mutlaka kapatın.
- ▶ Kullanımdan sonra her zaman cihazı kapatın.
- ▶ Kordonu cihazın etrafına sarmayın.
- ▶ Bu saç kurutma cihazını kullanırken karakteristik bir koku duyacaksınız. Bu koku İyonlar oluşurken çıkarılan kokudur. Ve insan vücudu için zararlı değildir.
- ▶ İyon üreticisi metal cisimlere deđdirmeyin.

Cihazın Kullanımı

Kurutma

- 1 Cihazın fişini duvar prizine takın.
- 2 İstenilen hız ayarını seçerek cihazı çalıştırın:
 - Ultra-hızlı kurutma için hız ayarını II pozisyonuna getirin.
 - Kısa saçları kuruturken veya saçta şekil verirken hız ayarını I pozisyonuna getirin.
- 3 Sıcaklık ayar düğmesini Hızlı kurutma, Hassas kurutma veya Form ayarına getirebilirsiniz.

Çabuk kurutma ayarı

- Çabuk kurutma ayarı ile duşatan yeni çıkmış saçlarınızı çabucak kurutabilirsiniz (şek. 3).

Çabuk kurutma ayarını saçlarınız çok ıslakken kullanmanızı tavsiye ederiz. Aksi halde saç nemli veya kuru ise, aşırı kuruyarak zarar görmemesi için mutlaka hassas kurutma ayarını kullanın.

Hassas kurutma ayarı

- Hassas ayar konumunda saç, aşırı sıcak olmayan hassas derecede sıcaklık uygulanarak kurutulur (şek. 4).

Form koruma ayarı

- Form koruma ayarını kullanarak saçınızda yarattığınız modeli sabitleyebilirsiniz (şek. 5).

Uzun ömürlü saç modelleri yaratmak için, cihazın ayarını Form koruma ayarına getirerek saçta direk olarak soğuk hava akımı uygulayın.

- JETSet fonksiyonunu Set pozisyonunda kullanarak saçınızın formda kalmasını sağlayabilirsiniz (şek. 6).

- 4 İyon açma/kapama düğmesini kullanarak iyon fonksiyonunu açıp kapatabilirsiniz.

İyon fonksiyonu saçtaki statik elektrikli ve tarazlanmayı azaltır ve özellikle kuru veya nemli saçlarda kullanıma uygundur.

- 5** Saçınızı, cihazı saçınızdan kısa bir mesafede uzak tutarak, dairesel hareketler yaparak kurutun (şek. 7).

Aparatlar

Dar Fön Başlığı

Dar fön başlığı, hava akımını saçınıza şekil verdiğiniz fırça veya tarağa direkt olarak yöneltmenizi sağlar.

- 1** Dar Fön Başlığını kolaylıkla cihaza bastırarak takabilirsiniz. Çekerek cihazdan ayırabilirsiniz (şek. 8).
- 2** Hız ayar düğmesini I veya II pozisyonlarına getirerek cihazı çalıştırın.
- 3** Saçınızı dar fön başlığı ile kuruturken, saçınıza şekil vermek için fırça veya tarak kullanabilirsiniz (şek. 9).

Hacim Difüzörü (Sadece HP4883 içindir)

Hacim veren difüzör, düz ve kıvrıkcık veya dalgalı saçları kurutmak için özel olarak geliştirilmiştir.

- D** Hacim veren difüzör, hafif bir hava akımı üfleyerek saçınıza hacim ve canlılık kazandırır (şek. 10).
- 1** Difüzörü basitçe iterek cihaza takın. Difüzör ve cihazın ucunda bulunan okları aynı hizaya getirin. Yerinden çıkarmak için çekin (şek. 11).
- D** Saç diplerine hacim vermek istediğinizde cihazı difüzör iğneleri başınıza degecek şekilde saçınıza tutunuz (şek. 12).
- 2** İlik havayı eşit olarak saçta dağıtmak için, cihazla beraber dairesel hareketler uygulayın (şek. 13).

Kıvrıkcık veya dalgalı saç

- D** Kıvrıkcık ve dalgalı saçlara şekil verirken, saçı kademe kademe kurutmak için, difüzörü başınızdan 10-15 cm uzakta tutun (şek. 14).

- Aynı anda, saçınıza serbest kalan elinizle veya bir tarakla şekil verebilirsiniz.
- Saçınızı tutamlar halinde de difüzörün içine koyarak kurutabilirsiniz. Böylece sık ve uzun süre dayanan bukleler/dalgalar elde edebilirsiniz.

Uzun Saç

- Uzun saç kurutmak için, saç tutamlarını difüzör üzerinde yayabilirsiniz (şek. 15).
- Alternatif olarak, difüzörün çubukları ile saçı aşağı doğru tarayarak kurutabilirsiniz (şek. 16).

Temizleme

Cihazı temizlemeden önce, her zaman fişini prizden çekin.

Cihazı asla su ile durulamayın.

- Hava giriş ızgarasını açarak biriken saçları ve tozu temizleyin.
- Cihazı kuru bir bezle silerek temizleyebilirsiniz.
- Aparatları nemli bir bezle silerek veya musluk suyu altında yıkayarak temizleyin.

Temizlemeden önce aparatları cihazdan ayırın.

Saklama

Cihazı saklamadan önce, her zaman fişini prizden çekin.

- Cihazı güvenli bir yere koyun ve soğumaya bırakın.
- Kordonu cihazın etrafına sarmayın.
- Cihaz asma halkasından asılarak saklanabilir.

Garanti & servis

Bir bilgiye ihtiyacınız olursa veya bir probleminiz olursa, lütfen www.philips.com.tr adresinden Philips web sitesini ziyaret edin veya ülkenizdeki Philips Tüketici Danışma Merkezini arayın. Telefon numarasını Uluslararası Garanti kitapçığında bulabilirsiniz). Eğer ülkenizde Tüketici Danışma Merkezi yoksa, yerel Philips bayinize baş vurun veya Philips Ev Aletleri ve Kişisel Bakım Servis Departmanı BV ile iletişim kurun. 0800 261 33 02

Sorun giderme

Saç şekillendirme cihazınızla sorun yaşıyorsanız ve bu sorunları aşağıdaki sorun giderme rehberiyle çözüme ulaştıramazsanız, lütfen en yakın Philips servis merkeziyle veya ülkenizdeki Philips Müşteri Hizmetleri Merkezi ile iletişim kurun.

Sorun

Çözüm

Cihaz çalışmıyor:

Cihazın bağlandığı priz çalışmıyor olabilir:

Prizin çalışıyor olduğundan emin olun.

Cihaz aşırı ısınmış ve kendiliğinden kapanmış olabilir:

Cihazın fişini prizden çekerek birkaç dakika soğumasını bekleyin. Cihazın fişini tekrar prize takmadan önce, giriş deliklerinin saç veya tozdan tıkanmadığından emin olun.

Cihaz bağlı bulunduğu voltajla uygunluk sağlamıyor olabilir:

Cihazı prize takmadan önce, cihazın model plakasında belirtilen voltajın yerel şebeke voltajıyla uygunluğunu kontrol edin.

Cihazın elektrik kordonu hasar görmüş olabilir:

Cihazın elektrik kordonu herhangi bir şekilde zarar görmüşse, yalnız Philips orjinal cihazlar kullanılarak orjinal parçaları ile yetkili Philips servislerinde değiştirilmelidir.

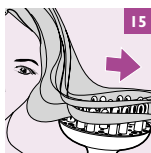
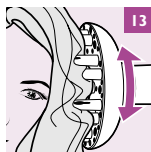
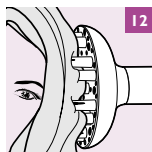
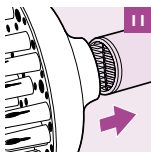
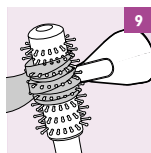
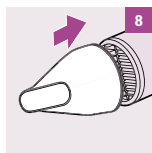
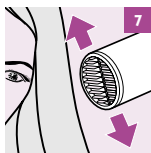
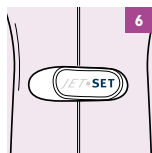
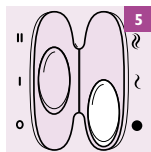
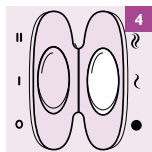
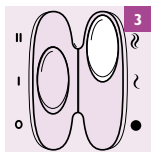
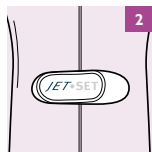



www.philips.com



100% recycled paper
100% papier recyclé

4222 002 60892