

► RMB76121NX
RMB96122NM

USER MANUAL

EN	User manual Side by Side Refrigerator
CS	Návod k použití Americká chladnička
DE	Bedienungsanleitung Side-by-Side-Kühlschrank
ES	Manual de instrucciones Frigorífico Side by Side
ET	Kasutusjuhend Kahe poolega külmutuskapp
FR	Notice d'utilisation Réfrigérateur jumelé
IT	Manuale per l'utente Frigorifero Side by Side
LT	Naudojimo vadovas Dviejų durų šaldytuvas
LV	Lietotāja rokasgrāmata Blakusstāvošs ledusskapis (Side by Side)
NL	Gebruikershandleiding Naast elkaar koelkast
PT	Manual do utilizador Frigorífico "Side-by-Side"
SK	Návod na použitie Dvojdvierová chladnička

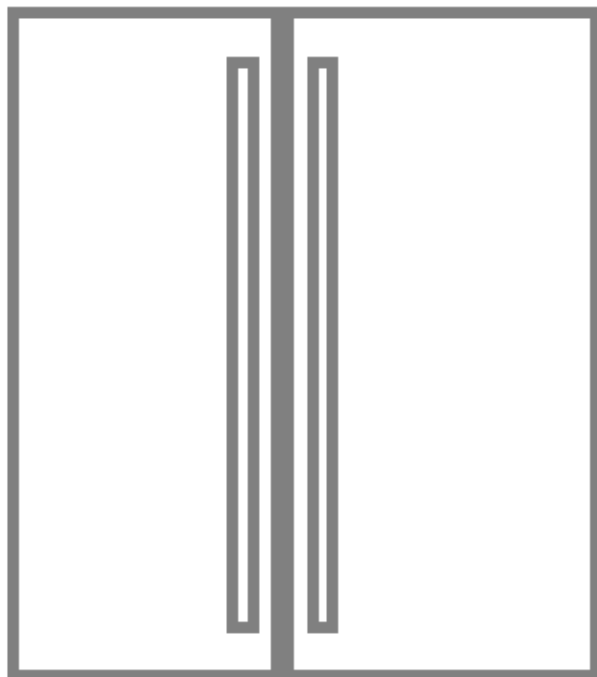

AEG

CONTENTS

1. SAFETY INFORMATION	3
2. SAFETY INSTRUCTIONS	4
3. INSTALLATION.....	6
4. PRODUCT DESCRIPTION.....	8
5. CONTROL PANEL.....	10
6. BEFORE FIRST USE.....	12
7. DAILY USE.....	13
8. HINTS AND TIPS	16
9. CARE AND CLEANING	19
10. TROUBLESHOOTING	21
11. NOISES.....	23
12. TECHNICAL DATA	24
13. INFORMATION FOR TEST INSTITUTES	24

FOR PERFECT RESULTS

Thank you for choosing this AEG product. We have created it to give you impeccable performance for many years, with innovative technologies that help make life simpler – features you might not find on ordinary appliances. Please spend a few minutes reading to get the very best from it.

Visit our website to:



Get usage advice, brochures, trouble shooter, service and repair information:
www.aeg.com/support



Register your product for better service:
www.registeraeg.com



Buy Accessories, Consumables and Original spare parts for your appliance:
www.aeg.com/shop

CUSTOMER CARE AND SERVICE

Always use original spare parts.

When contacting our Authorised Service Centre, ensure that you have the following data available: Model, PNC, Serial Number.

The information can be found on the rating plate.



Warning / Caution-Safety information.



General information and tips



Environmental information.

Subject to change without notice.

1. SAFETY INFORMATION

Before the installation and use of the appliance, carefully read the supplied instructions. The manufacturer is not responsible if an incorrect installation and use causes injuries and damages. Always keep the instructions with the appliance for future reference.

Children and vulnerable people safety

- This appliance can be used by children aged from 8 years and above and persons with reduced physical, sensory or mental capabilities or lack of experience and knowledge if they have been given supervision or instruction concerning use of the appliance in a safe way and understand the hazards involved.
- Do not let children play with the appliance.
- Keep all packaging away from children.
- Cleaning and user maintenance shall not be made by children without supervision.

General Safety

- This appliance is for storing food and beverages only.
- This appliance is designed for single household domestic use in an indoor environment.
- This appliance may be used in offices, hotel guest rooms, bed & breakfast guest rooms, farm guest houses and other similar accommodation where such use does not exceed (average) domestic usage levels.
- Keep ventilation openings, in the appliance enclosure or in the built-in structure, clear of obstruction.
- Do not use mechanical devices or other means to accelerate the defrosting process, other than those recommended by the manufacturer.
- Do not damage the refrigerant circuit.
- Do not use electrical appliances inside the food storage compartments of the appliance, unless they are of the type recommended by the manufacturer.
- Do not use water spray and steam to clean the appliance.
- Clean the appliance with a moist soft cloth. Only use neutral detergents. Do not use abrasive products, abrasive cleaning pads, solvents or metal objects.
- Do not store explosive substances such as aerosol cans with a flammable propellant in this appliance.

- If the supply cord is damaged, it must be replaced by the manufacturer, its service agent or similarly qualified persons in order to avoid a hazard.
- If the appliance is equipped with an Ice maker or a water dispenser, fill them with potable water only.
- If the appliance requires a water connection, connect it to potable water supply only.
- The inlet water pressure (minimum and maximum) must be between 1 bar (0,1 MPa) and 10 bar (1 MPa)

2. SAFETY INSTRUCTIONS

Service

- To repair the appliance contact the Authorised Service Centre. Use original spare parts only.
- Please note that self-repair or non-professional repair can have safety consequences and might void the guarantee.
- The following spare parts will be available for 7 years after the model has been discontinued: thermostats, temperature sensors, printed circuit boards, light sources, door handles, door hinges, trays and baskets. Please note that some of these spare parts are only available to professional repairers, and that not all spare parts are relevant for all models.
- Door gaskets will be available for 10 years after the model has been discontinued.

Installation



WARNING!

Only a qualified person must install this appliance.

- Remove all the packaging.
- Do not install or use a damaged appliance.
- Obey the installation instruction supplied with the appliance.
- Always be careful when you move the appliance because it is heavy. Always wear safety gloves.
- Make sure the air can circulate around the appliance.

- Wait at least 4 hours before connecting the appliance to the power supply. This is to allow the oil to flow back in the compressor.
- Do not install the appliance close to radiators or cookers, oven or hobs.
- The rear of the appliance must stand against the wall.
- Do not install the appliance where there is direct sunlight.
- Do not install this appliance in areas that are too humid or too colds, such as the construction appendices, garages or wine cellars.
- When you move the appliance, lift it by the front edge to avoid scratching the floor.

Electrical connection



WARNING!

Risk of fire and electrical shock.

- The appliance must be earthed.
- All electrical connections should be made by a qualified electrician.
- Make sure that the electrical information on the rating plate agrees with the power supply. If not, contact an electrician.
- Always use a correctly installed shockproof socket.
- Do not use multi-plug adapters and extension cables.
- Make sure not to cause damage to the electrical components (e.g. mains plug, mains cable, compressor). Contact the Service or an electrician to change the electrical components.

- The mains cable must stay below the level of the mains plug.
- Connect the mains plug to the mains socket only at the end of the installation. Make sure that there is access to the mains plug after the installation.
- Do not pull the mains cable to disconnect the appliance. Always pull the mains plug.

Use



WARNING!

Risk of injury, burns, electrical shock or fire.

- Do not change the specification of this appliance.
- Do not put electrical appliances (e.g. ice cream makers) in the appliance unless they are stated applicable by the manufacturer.
- Be careful not to cause damage to the refrigerant circuit. It contains isobutane (R600a), a natural gas with a high level of environmental compatibility. This gas is flammable.
- If damage occurs to the refrigerant circuit, make sure that there are no flames and sources of ignition in the room. Ventilate the room.
- Do not let hot items to touch the plastic parts of the appliance.
- Do not put soft drinks in the freezer compartment. This will create pressure on the drink container.
- Do not store flammable gas and liquid in the appliance.
- Do not put flammable products or items that are wet with flammable products in, near or on the appliance.
- Do not touch the compressor or the condenser. They are hot.
- Do not remove or touch items from the freezer compartment if your hands are wet or damp.
- Do not freeze again food that has been thawed.
- Obey the storage instructions on the packaging of frozen food.

Internal light



WARNING!

Risk of electric shock.

- This product contains a light source of energy efficiency class F.
- Concerning the lamp(s) inside this product and spare part lamps sold separately: These lamps are intended to withstand extreme physical conditions in household appliances, such as temperature, vibration, humidity, or are intended to signal information about the operational status of the appliance. They are not intended to be used in other applications and are not suitable for household room illumination.

Care and cleaning



WARNING!

Risk of injury or damage to the appliance.

- Before maintenance, deactivate the appliance and disconnect the mains plug from the mains socket.
- This appliance contains hydrocarbons in the cooling unit. Only a qualified person must do the maintenance and the recharging of the unit.
- Regularly examine the drain of the appliance and if necessary, clean it. If the drain is blocked, defrosted water collects in the bottom of the appliance.

Disposal



WARNING!

Risk of injury or suffocation.

- Disconnect the appliance from the mains supply.
- Cut off the mains cable and discard it.
- Remove the door to prevent children and pets to be closed inside of the appliance.
- The refrigerant circuit and the insulation materials of this appliance are ozone-friendly.
- The insulation foam contains flammable gas. Contact your municipal authority for information on how to discard the appliance correctly.
- Do not cause damage to the part of the cooling unit that is near the heat exchanger.

3. INSTALLATION



WARNING!

Refer to Safety chapters.

Location

- This appliance is not intended to be used as a built-in appliance.
- In case of different installation from freestanding respecting space required in use dimensions, the appliance will function correctly but energy consumption might increase slightly.
- To ensure appliance's best functionality, you should not install the appliance in the nearby of the heat source (oven, stoves, radiators, cookers or hobs) or in a place with direct sunlight. Make sure that air can circulate freely around the back of the cabinet.
- This appliance should be installed in a dry, well ventilated indoor position.
- To ensure best performance, if the appliance is positioned below an overhanging wall unit, the minimum distance between the top of the cabinet shall be maintained. Ideally, however, the appliance should not be positioned below overhanging wall units. One or more adjustable feet at the base of the cabinet ensure that the appliance stands level.



WARNING!

If you position the appliance against the wall, use back spacers provided or keep the minimum distance indicated in the installation instructions.



WARNING!

If you install the appliance next to a wall, refer to the installation instructions to understand the minimum distance between the wall and the side of the appliance where door hinges are to provide enough space to open the door when the internal equipment is removed (e.g. when cleaning).

- This appliance is intended to be used at ambient temperature ranging from 10°C to 43°C.



Note: The correct operation of the appliance can only be guaranteed within the specified temperature range.

- If you have any doubts regarding where to install the appliance, please turn to the vendor, to our customer service or to the nearest Authorised Service Centre.
- It must be possible to disconnect the appliance from the mains power supply. The plug must therefore be easily accessible after installation.

Dimensions

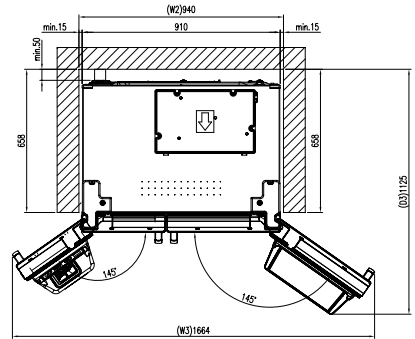
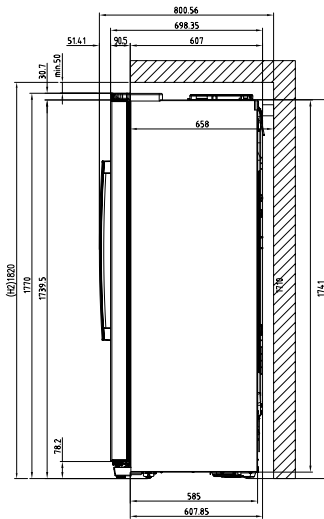
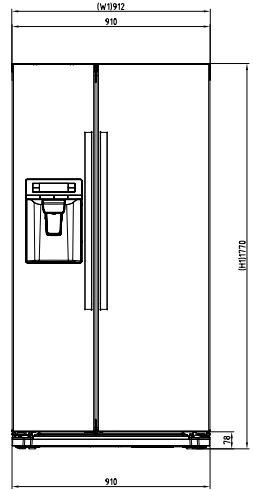
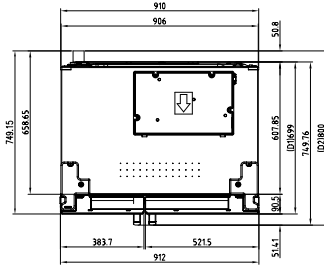

Overall dimensions ¹		
H1	mm	1770
W1	mm	912
D1	mm	699

Overall space required in use ³		
H2	mm	1820
W3	mm	1654
D3	mm	1125

¹ the height, width and depth of the appliance without the handle and feet

³ the height, width and depth of the appliance including the handle, plus the space necessary for free circulation of the cooling air, plus the space necessary to allow door opening to the minimum angle permitting removal of all internal equipment

Space required in use ²		
H2	mm	1820
W2	mm	940
D2	mm	800

² the height, width and depth of the appliance including the handle, plus the space necessary for free circulation of the cooling air

4. PRODUCT DESCRIPTION

DISPENSER MODEL

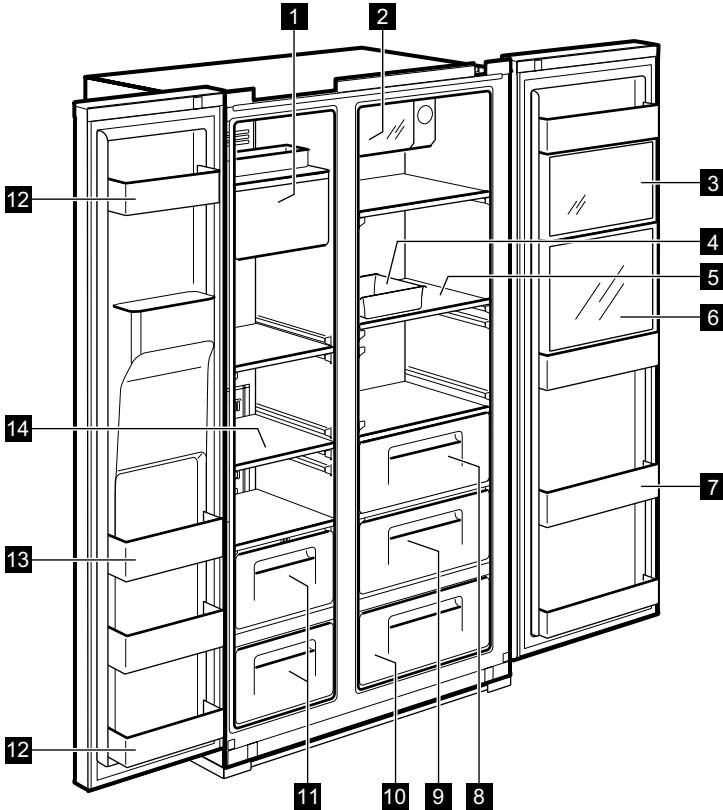

1 Ice Maker and Storage

2 Xpress Can Chiller (quick cooling compartment) For storing beverages.

3 Multi Plus Zone
For storing general medicines or cosmetic products. Safekeeping is not guaranteed for products such as academic sampling or medicine which require a specific temperature range.

4 Egg Case
Do not use this case for storing ice cubes nor place it in the freezer compartment.

5 Refrigerator Shelf (tempered glass)
For storing common foods.

6 Refreshment Compartment (selected models only)
For frequently used cans, drinking water and beverages.

7 Refreshment Pocket

For storing refrigerating foods, milk, juice, beer bottles etc.

8 Vegetable Case

9 Fruit Case

10 Magic Cool Zone (selected models only)

11 Freezer Case
For storing dried meat or fish for a longer period of time.

12 Door Storage Compartment (2-star compartment) For short-term storage of food and icecream.

13 Door Storage Compartment
For storing frozen food.

14 Freezer Shelf (tempered glass)
For storing frozen foods such as meat, fish, ice-cream.

NON DISPENSER MODEL

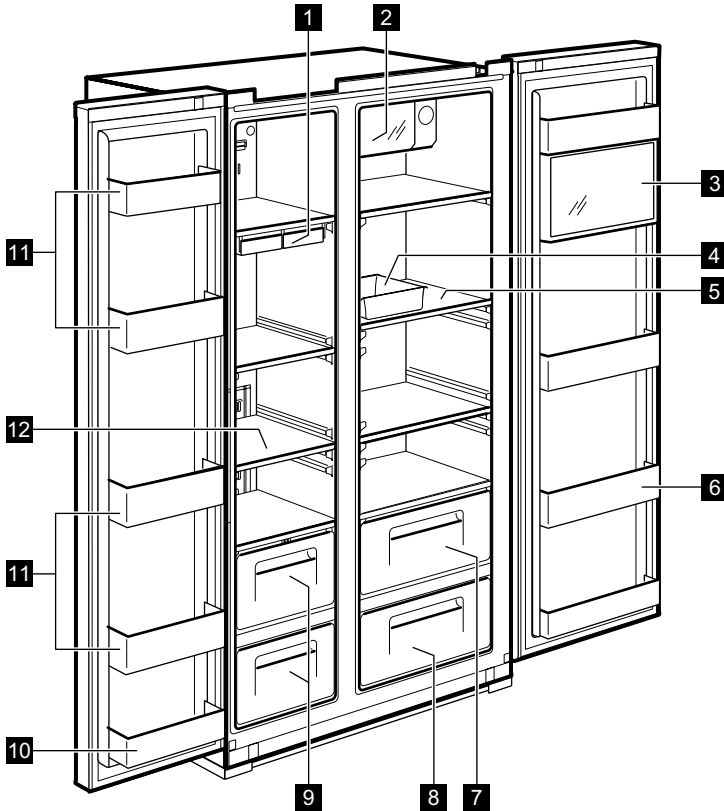

- 1 Ice Cube Tray**
- 2 Xpress Can Chiller** (quick cooling compartment)
For storing beverages.
- 3 Multi Plus Zone**
For storing general medicines or cosmetic products. Safekeeping is not guaranteed for products such as academic sampling or medicine which require a specific temperature range.
- 4 Egg Case**
Do not use this case for storing ice cubes nor place it in the freezer compartment.
- 5 Refrigerator Shelf** (tempered glass)
For storing common foods.
- 6 Refreshment Pocket**
For storing refrigerating foods, milk, juice, beer bottles etc.
- 7 Vegetable Case**
- 8 Fruit Case**
- 9 Freezer Case**
For storing dried meat or fish for a longer period of time.
- 10 Door Storage Compartment** (2-star compartment) 122 For short-term storage of food and icecream.
- 11 Door Storage Compartment**
For storing frozen food.
- 12 Freezer Shelf** (tempered glass)
For storing frozen foods such as meat, fish, ice-cream.

5. CONTROL PANEL

DISPENSER MODEL

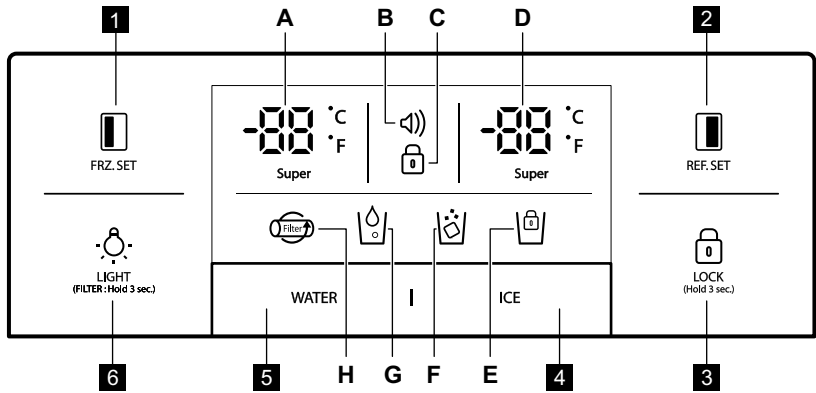

FRZ.SET

Selection button for freezer compartment temperature.



REF.SET

Selection button for refrigerator compartment temperature.



LOCK
(Hold 3 sec.)

Press this button to prevent settings from being accidentally changed. To release the button, press it for longer than 3 seconds. The display switches off.



4 A. Click the Ice button: Cube ice function on

- B.** After No. 1 click the Ice button again: Crushed ice function on
- C.** After No. 2 click the Ice button again: Cube ice function on
- D.** If you click the Ice button for 3 seconds: Ice lock on

5 Selection button for Water Dispensing

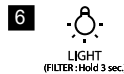







LIGHT
(FILTER: Hold 3 sec.)

LIGHT/FILTER button:

1. Button for switching on a dispenser light.
2. Button for filter exchange or reset. After exchanging filter or in order to reset, press this button for 3 seconds.

Indicators (A-H)	Description
<p>A.</p>	Freezer temperature indicator
<p>B.</p>	<p>Alarm display (no sound) Customers can be informed of temperature status when it normally rises due to accidents (e.g. blackouts)</p> <ol style="list-style-type: none"> 1. Alarm icon blinks displaying the highest inner temperature 2. Alarm stops when button is pressed and display shows temperature control value



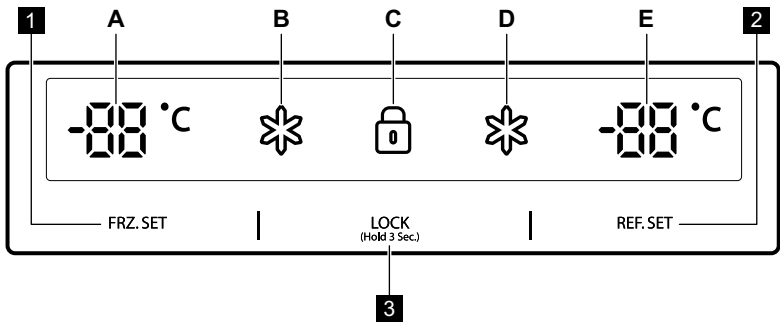

Indicators (A-H)	Description
C. 	Lock indicator
D. 	Refrigerator temperature indicator
E. 	Lock for Ice Maker indicator
F. 	Ice Dispensing indicator
G. 	Water Dispensing indicator
H. 	Filter Exchange display After 6 months of the first power input, the icon will flicker.

NON DISPENSER MODEL



- 1 FRZ. SET**
Selection button for freezer compartment temperature
- 2 REF. SET**
Selection button for refrigerator compartment temperature

- 3 LOCK**
(Hold 3 Sec.)
Lock button Press this button to prevent settings from being accidentally changed. To release the button, press it for longer than 3 seconds. For further technical information please refer to the rating plate on the internal leftside of the appliance and in the energy label.

Indicators (A-E)	Description
A. 	Freezer temperature indicator
B. 	“Super” indicator for freezer
C. 	Lock indicator
D. 	“Super” indicator for refrigerator
E. 	Refrigerator temperature indicator

6. BEFORE FIRST USE

INSTALLING WATER LINE

1. **For models with Automatic Ice Maker**
 - The water pressure should be 2.0~12.5 kgf/cm² or more to run the Automatic Ice Maker.
 - Check your tap water pressure. If a cup of 180 cc is full within 10 seconds, the pressure is appropriate.
 - If the water pressure is not high enough to run the Automatic Ice Maker, call the local plumber to get an additional water pressure pump.
2. When installing the water tubes, ensure they are not close to any hot surfaces.
3. The water filter only “filters” water. It does not eliminate any bacteria or microbes.
4. The filter life depends on the amount of use. We recommend you replace the filter at least once every 6 months. When attaching the filter, place it for an easy access (to remove and replace).



Note: After 6 months of first power input, icon is flickering. To eliminate the icon flickering, press the light button for 3 seconds after exchanging the water filter.

5. After installing refrigerator and water line system, select WATER on your control panel and press it for 2–3 minutes to supply water into the water tank and dispense water.

7. DAILY USE

TEMPERATURE CONTROL

When the appliance is plugged in for a first time, the temperature mode is set to Middle.

DISPENSER MODEL

Freezer Compartment

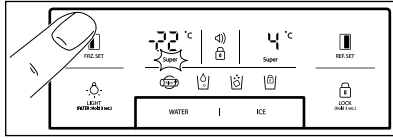

For temperature setting push **FRZ.SET** button, until desired value displays.

For Faster Freezing function hold **FRZ.SET** button until super LED turns on. To stop this function, just push the button again.

Refrigerator Compartment

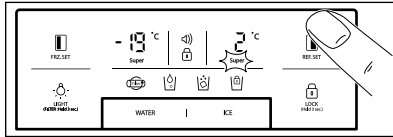

For temperature setting push **REF.SET** button, until desired value displays.

For Faster Cooling function hold **REF.SET** button until super LED turns on. To stop this function, just push the button again.



Temperature indicator convert function (Fahrenheit-Celsius)

Default setting is Celsius. Press

lock button  to enter locked

mode. Under the locked mode,

press  and **WATER** button at

the same time for 10 seconds to swap temperature scale.

NON DISPENSER MODEL

Freezer Compartment

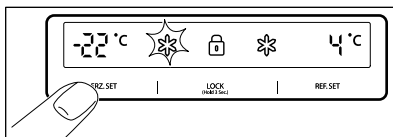

For temperature setting push **FRZ.SET** button until desired temperature displays.

For Faster Freezing function hold **FRZ.SET** button until super LED turns on. To stop this function, just push the button again.

Refrigerator Compartment

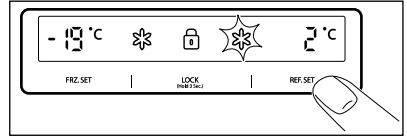

For temperature setting push **REF.SET** button until desired temperature displays.

For Faster Cooling function hold **REF.SET** button until super LED turns on. To stop this function, just push the button again.



CAUTION!

Food in refrigerator can be frozen if the ambient temperature of the refrigerator is below 5° C.

HIGH TEMPERATURE MODE

DISPENSER MODEL



An increase in temperature in freezer or refrigerator compartment is indicated by:

- flashing the alarm icon  (buzzer does not sound)
- electronic system shows the maximum temperature reached inside the compartments



Even though normal operation of the appliance is restored and inner temperature reaches a normal range, alarm icon  still blinks and display indicator shows the highest temperature reached.



When you press Lock button  alarm mode is terminated and alarm icon  goes off. The display shows adjusted temperature value.

NON DISPENSER MODEL

An increase in temperature in freezer or refrigerator compartment is indicated by:

- flashing of a display of freezer or / and refrigerator compartment
- electronic system shows the maximum temperature reached inside the compartments



Even though normal operation of the appliance is restored and inner temperature reaches a normal range, the display still flashes and the highest temperature reached is indicated.



When you press Lock button **LOCK** (Hold 3 Sec.) high temperature mode is terminated and the display shows adjusted temperature value.

- during the “OFF” mode freezer and refrigerator temperature displays “— —”. Other LED lights go off and the whole operation of your appliance stops.
- on the contrary, hold button **FRZ. SET** and **REF. SET** together for **5** seconds to clear the “OFF” function

DOOR OPEN ALARM

An acoustic alarm will sound if refrigerator or freezer door is left open for **1** minute. The alarm will stop after **5** minutes. When normal conditions are restored (door is closed), the alarm stops.

SWITCHING ON

To switch on the appliance, insert the plug into the main socket.

“OFF” FUNCTIONS

- Interior lights of the appliance turn off when the door is open for more than **10** minutes
- Display Off function:
 - **5** minutes after no button is pressed or no doors are open, all the display LED lamps switch off except for WATER, ICE and  icon
 - After the LED off mode, the appliance returns to a normal display mode when you press any button or open the door.
- System Off function (Power Off function):
 - you can stop operating the appliance without unplugging it, especially during holiday
 - pressing **FRZ. SET** and **REF. SET** button at the same time for **5** seconds result in switching off the appliance

OPTIONS

MAGIC COOL ZONE



When you plug the appliance for a first time FRESH LED is ON.
For changing settings step by step use SELECT button.

Step	Display	Target Temperature
1.	FRESH	+5°C to +6°C.
2.	VEGETABLE	+3°C to +4°C.
3.	FISH	-1°C to +0°C.
4.	MEAT	-3°C to -2°C.

DISPENSER

Select WATER or ICE button and smoothly push the lever with you cup, after 2 seconds:

- If you pressed WATER button,  icon will light up

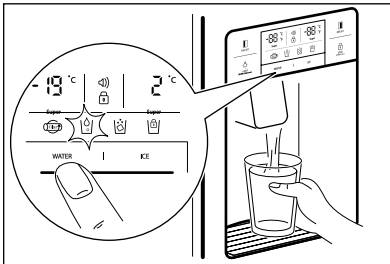

- If you pressed ICE button,  icon will light up.

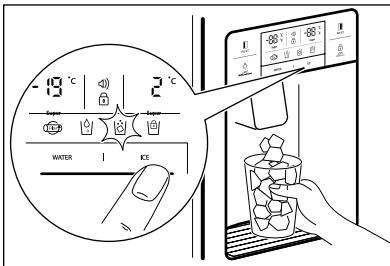

When cleaning the ice cubes case assembly or you do not use it for a longer time, remove the ice cubes from the Ice Storage Case and lock the Ice Maker by pushing ICE button for 3 seconds.  will light up.



CAUTION!

Avoid using thin fragile cups or crystal glasses while collecting ice cubes.



CAUTION!

If the ice is discoloured, stop using the dispenser and call a service agent.



Use only ice from this appliance.

AUTOMATIC ICE MAKER

- About 10 ice cubes are made at one time, 14–15 times a day. If the Ice Storage Case is full, ice making stops.
- It is normal for Ice Maker to make banging sounds when ice cubes are falling into Ice Storage Case.
- To prevent a bad odour or smells, regularly clean the Ice Cube Storage Case.
- If the amount of ice in the storage case is not sufficient, the ice may not be dispensed. Wait a day or so to make more ice.
- If the ice does not dispense easily, ensure the dispenser outlet is not blocked.
- If ice cubes get stuck and do not dispense, pull out the Ice Storage Case and separate the ice cubes which may have stuck together.

**CAUTION!**

If the amount of water which is supplied to Ice Maker needs adjusting, call for a service agent.

**CAUTION!**

In case of power failure ice cubes may melt and flow down to the floor. If you expect such situation to last for long hours, pull out the case and remove the ice cubes from it, then replace it back.

8. HINTS AND TIPS

8.1 Hints for energy saving

- Freezer: The internal configuration of the appliance is the one that ensures the most efficient use of energy.
- Fridge: Most efficient use of energy is ensured in the configuration with the drawers in the bottom part of the appliance and shelves evenly distributed. Position of the door bins does not affect energy consumption.
- Do not open the door frequently or leave it open longer than necessary.
- Freezer: The colder the temperature setting, the higher the energy consumption.
- Fridge: Do not set too high temperature to save energy unless it is required by the characteristics of the food.
- If the ambient temperature is high and the temperature control is set to low temperature and the appliance is fully loaded, the compressor may run continuously, causing frost or ice formation on the evaporator. In this case, set the temperature control toward higher temperature to allow automatic defrosting and to save energy this way.
- Ensure a good ventilation. Do not cover the ventilation grilles or holes.

8.2 Hints for freezing

- Activate FastFreeze function at least 24 hours before placing the food inside the freezer compartment.
- Before freezing wrap and seal fresh food in: aluminium foil, plastic film or bags, airtight containers with lid.
- For more efficient freezing and thawing divide food into small portions.

- It is recommended to put labels and dates on all your frozen food. This will help to identify foods and to know when they should be used before their deterioration.
- The food should be fresh when being frozen to preserve good quality.
- Especially fruits and vegetables should be frozen after the harvest to preserve all of their nutrients.
- Do not freeze bottles or cans with liquids, in particular drinks containing carbon dioxide - they may explode during freezing.
- Do not put hot food in the freezer compartment. Cool it down at room temperature before placing it inside the compartment.
- To avoid increase in temperature of already frozen food, do not place fresh unfrozen food directly next to it.
- Place food at room temperature in the part of the freezer compartment where there is no frozen food.
- Do not eat ice cubes, water ices or ice lollies immediately after taking them out of the freezer. Risk of frostbites.
- Do not re-freeze defrosted food. If the food has defrosted, cook it, cool it down and then freeze it.

8.3 Hints for storage of frozen food

- Fresh food compartment is the one marked (on the rating plate) with 
- Good temperature setting that ensures preservation of frozen food products is a temperature less than or equal to -18°C. Higher temperature setting inside the appliance may lead to shorter shelf life.

- The whole freezer compartment is suitable for storage of frozen food products.
- Leave enough space around the food to allow air to circulate freely.
- For adequate storage refer to food packaging label to see the shelf life of food.
- It is important to wrap the food in such a way that prevents water, humidity or condensation from getting inside.
- Ensure that the packaging is not damaged - the food could be deteriorated. If the package is swollen or wet, it might have not been stored in the optimal conditions and defrosting may have already started.
- To limit the defrosting process buy frozen goods at the end of your grocery shopping and transport them in a thermal and insulated cool bag.
- Place the frozen foods immediately in the freezer after coming back from the shop.
- If food has defrosted even partially, do not re-freeze it. Consume it as soon as possible.
- Respect the expiry date and the storage information on the package.

8.4 Shopping tips

After grocery shopping:

8.5 Shelf life for freezer compartment

Type of food	Shelf life (months)
Bread	3
Fruits (except citrus)	6 - 12
Vegetables	8 - 10
Leftovers without meat	1 - 2
Dairy food:	
Butter	6 - 9
Soft cheese (e.g. mozzarella)	3 - 4
Hard cheese (e.g. parmesan, cheddar)	6
Seafood:	
Fatty fish (e.g. salmon, mackerel)	2 - 3
Lean fish (e.g. cod, flounder)	4 - 6
Shrimps	12
Shucked clams and mussels	3 - 4
Cooked fish	1 - 2
Meat:	
Poultry	9 - 12
Beef	6 - 12
Pork	4 - 6
Lamb	6 - 9
Sausage	1 - 2
Ham	1 - 2
Leftovers with meat	2 - 3

8.6 Hints for fresh food refrigeration

- Freezer compartment is the one marked with .
- Good temperature setting that ensures preservation of fresh food is a temperature less than or equal to +4°C.
Higher temperature setting inside the appliance may lead to shorter shelf life of food.
- Cover the food with packaging to preserve its freshness and aroma.
- Always use closed containers for liquids and for food, to avoid flavours or odours in the compartment.
- To avoid the cross-contamination between cooked and raw food, cover the cooked food and separate it from the raw one.
- It is recommended to defrost the food inside the fridge.
- Do not insert hot food inside the appliance. Make sure it has cooled down at room temperature before inserting it.
- To prevent food waste the new stock of food should always be placed behind the old one.

8.7 Hints for food refrigeration

- Meat (all types): wrap in a suitable packaging and place it on the glass shelf above the vegetable drawer. Store meat for at most 1-2 days.
- Fruit and vegetables: clean thoroughly (eliminate the soil) and place in a special drawer (vegetable drawer).
- It is advisable not to keep the exotic fruits like bananas, mangos, papayas etc. in the refrigerator.
- Vegetables like tomatoes, potatoes, onions, and garlic should not be kept in the refrigerator.
- Butter and cheese: place in an airtight container or wrap in an aluminium foil or a polythene bag to exclude as much air as possible.
- Bottles: close them with a cap and place them on the door bottle shelf, or (if available) on the bottle rack.
- Always refer to the expiry date of the products to know how long to keep them.

9. CARE AND CLEANING

CLEANING OF THE INTERIOR PARTS

Use cloth with water and mild (neutral) detergent to clean.

1. Dispenser Water Shelf

Remove the spill grill and clean the water shelf regularly (the spill shelf is not self-draining).

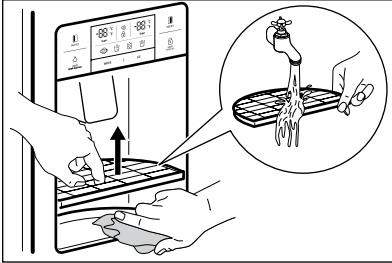

2. Ice Cube Storage Case

- Removing: pull up the case assembly forward to remove.
- Replacing: fit to the side grooves and insert to the end. If it is difficult to fully insert the case, remove it, rotate the swirl coil in the case or drive mechanism a quarter turn and insert again.
- Do not store ice cubes for too long.

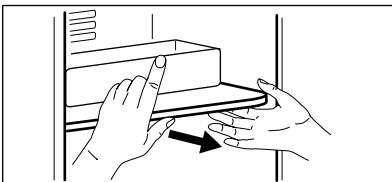
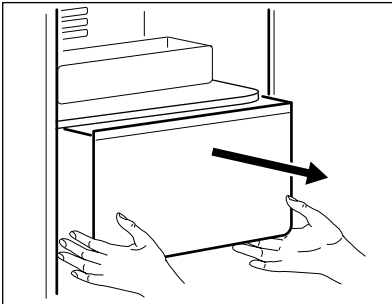

3. Freezer and Refrigerator Pockets

Hold both ends and pull up.

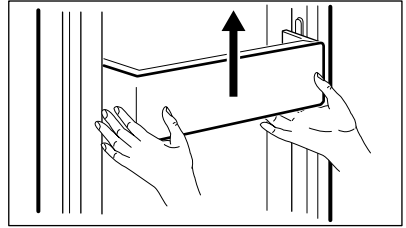

4. Freezer and Refrigerator Shelves

Open the door completely, then pull shelves forward to remove.

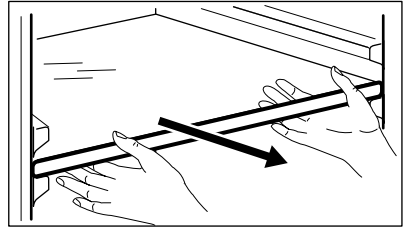

5. Vegetable and Fruit Case

Pull forward and lift up a bit to remove.

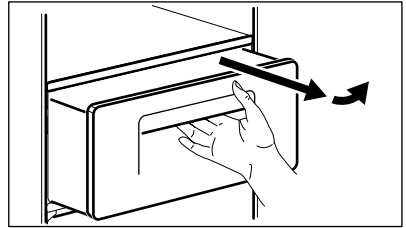

CLEANING OF DOOR PACKAGING

Use cloth with mild (neutral) detergent.

CLEANING OF THE BACK OF THE APPLIANCE (MACHINE ROOM)

Remove dust on a grill with a vacuum cleaner at least once a year.

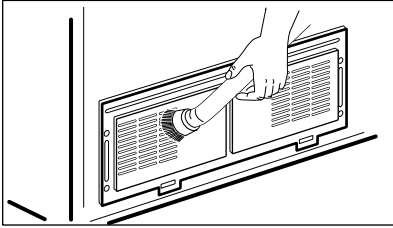

3. Disconnect a harness of the LED plate and change LED.

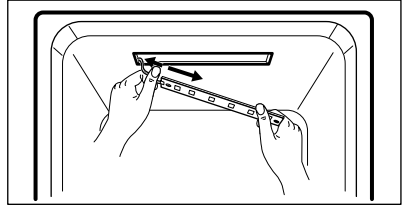

i An assembly method is the opposite of a disassembling sequence

CHANGING THE INTERIOR LED LIGHT



CAUTION!

LED light should be replaced only by a service agent or similarly qualified person.



CAUTION!

Be sure to unplug the appliance first!

Freezer and refrigerator LED changing

1. Separate a back side of a LED cover using a screwdriver.

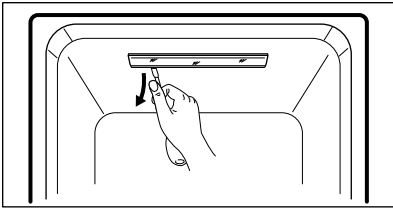

2. Separate the LED cover and loosen 2 fixing screws for a LED plate.

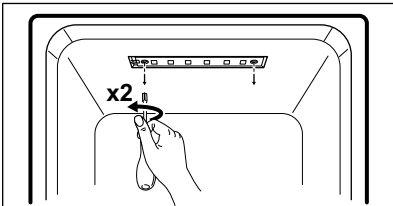

10. TROUBLESHOOTING

WHAT TO DO IF...



Please check up the following troubleshooting tips before you call for service!

Problem	Possible cause	Solution
It never gets cold inside. Freezing and refrigerating is not sufficient.	<ul style="list-style-type: none"> • Is the appliance unplugged? • Is temperature set to LOW mode? • Is the appliance under a direct sunlight or is any heat appliance placed near it? • Is the space between the back of the appliance and the wall too small? 	<ul style="list-style-type: none"> • Plug in the appliance. • Set temperature mode to MIDDLE or HIGH. • Move to a place where there is no direct sunlight, no heat appliances around. • Keep sufficient space (more than 10 cm) between the back of the appliance and the wall.
Foods in the appliance get frozen.	<ul style="list-style-type: none"> • Is temperature set to STRONG mode ? • Is surrounding temperature too low? • Is the food with much moisture stored close to the cold air spout? 	<ul style="list-style-type: none"> • Set temperature to MIDDLE or LOW mode. • Foods can be frozen if ambient temperature is below 5 °C. Move to a place where the temperature is over 5 °C. • Place foods with moisture on the shelves close to the doors.
Strange sound from the appliance.	<ul style="list-style-type: none"> • Is floor beneath the appliance uneven? • Is the space between the back of the appliance and the wall too small? • Do any objects or other stuff touch the appliance? 	<ul style="list-style-type: none"> • Move the appliance to a level and even floor. • Keep sufficient space. • Remove any object away which touches the appliance.
Strange sounds: cracking, clicking, water flowing, humming or buzzing.		It is normal (if the appliance is not leveled, the sound can be louder).

Problem	Possible cause	Solution
Odour or disgusting smell from the inside.	<ul style="list-style-type: none"> • Is the food stored uncovered or unwrapped? • Are the shelves and pockets stained with food stuff? • Is the food stored for too long? 	<ul style="list-style-type: none"> • Be sure to cover and wrap the foods. • Clean the interior parts of the appliance regularly. Once smell gets soaked to those parts, it is not easy to remove. • Do not store foods for too long. • The appliance is neither a perfect nor a permanent food keeper.
Door do not open easily.	<ul style="list-style-type: none"> • Was the door closed and open again immediately? 	<ul style="list-style-type: none"> • In this case wait for a minute, then it will open easily.
Frost and dew inside the appliance and on the cabinet surface.	<ul style="list-style-type: none"> • Was the door open for too long? • Were the foods with much moisture stored uncovered or unwrapped? • Is temperature and/or humidity around the appliance high? 	<ul style="list-style-type: none"> • Do not leave the door open for a long time. • Be sure to cover and wrap the foods. • Install the appliance in a drier and cooler place.
Front and side of the appliance feels warm or hot.		It is normal.

AMBIENT TEMPERATURE

This appliance is designed to operate in ambient temperature specified by its category marked on the rating plate.

This appliance is intended to be used at ambient temperature ranging from 10°C to 43°C.



Internal temperature may be affected by factors such as location of the appliance, ambient temperature or frequency of door opening.

ACCESSORIES

- Filter Box
- Water Supply Kit
- User Manual

11. NOISES

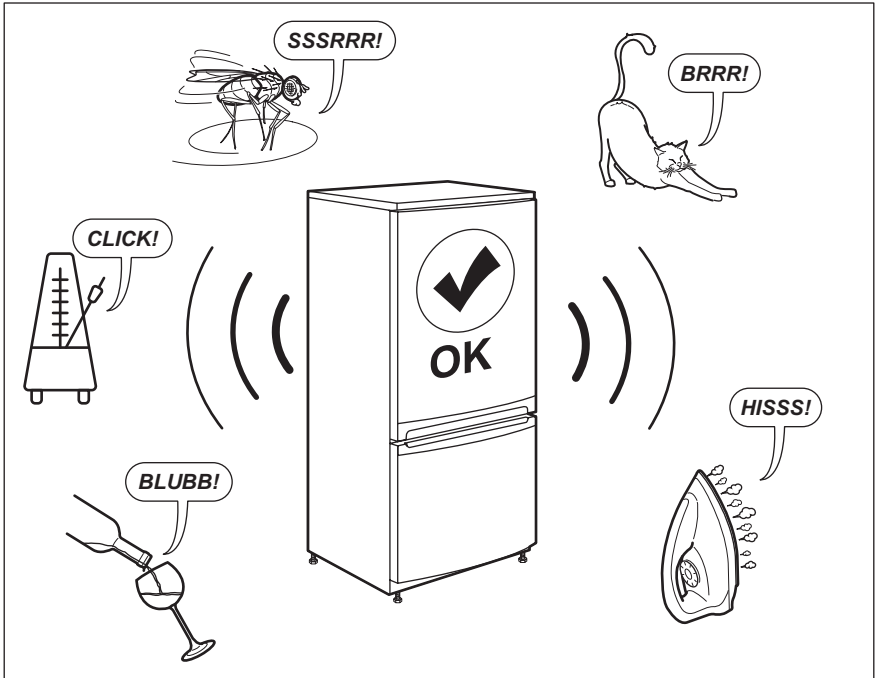

12. TECHNICAL DATA

- The technical information is situated in the rating plate on the internal side of the appliance and on the energy label.
- The QR code on the energy label supplied with the appliance provides a web link to the information related to the performance of the appliance in the EU EPREL database. Keep the energy label for reference together with the user manual and all other documents provided with this appliance.
- It is also possible to find the same information in EPREL using the link <https://eprel.ec.europa.eu> and the model name and product number that you find on the rating plate of the appliance. See the link www.theenergylabel.eu for detailed information about the energy label.

13. INFORMATION FOR TEST INSTITUTES

Installation and preparation of the appliance for any EcoDesign verification shall be compliant with EN 62552. Ventilation requirements, recess dimensions and minimum rear clearances shall be as stated in this User Manual at Chapter 3. Please contact the manufacturer for any other further information, including loading plans.

ENVIRONMENTAL CONCERNS

Recycle the materials with the symbol . Put the packaging in applicable containers to recycle it. Help protect the environment and human health and to recycle waste of electrical and electronic appliances.

Do not dispose appliances marked

with the symbol  with the household waste. Return the product to your local recycling facility or contact your municipal office.

OBSAH

1. BEZPEČNOSTNÍ INFORMACE	26
2. BEZPEČNOSTNÍ POKYNY	27
3. INSTALACE	29
4. POPIS SPOTŘEBIČE	31
5. OVLÁDACÍ PANEL	33
6. PŘED PRVNÍM POUŽITÍM	35
7. DENNÍ POUŽÍVÁNÍ	36
8. TIPY A RADY	39
9. ČIŠTĚNÍ A ÚDRŽBA	42
10. ODSTRAŇOVÁNÍ ZÁVAD	44
11. ZVUKY	46
12. TECHNICKÉ ÚDAJE	47
13. INFORMACE PRO ZKUŠEBNY	47

PRO DOKONALÉ VÝSLEDKY

Děkujeme vám, že jste si zvolili výrobek značky AEG. Aby vám bezchybně sloužil mnoho let, vyrobili jsme jej s pomocí inovativních technologií, které usnadňují život, a vybavili funkcemi, které u obyčejných spotřebičů nespíš nenajdete. Aby vám sloužil co nejlépe, stačí věnovat pár minut čtení.

Navštivte naše webové stránky:



Rady k používání, brožury, poradce při potížích a informace o servisu a opravách získáte na: **www.aeg.com/support**



Zaregistrujte svůj spotřebič a získejte lepší servis:
www.registreaeg.com



Nákup příslušenství, spotřebního materiálu a originálních náhradních dílů pro váš spotřebič: **www.aeg.com/shop**

PÉČE O ZÁKAZNÍKY A SERVIS

Doporučujeme používat originální náhradní díly.
V případě kontaktování našeho autorizovaného servisního střediska mějte u sebe následující údaje: Model, výrobní číslo, sériové číslo.
Tyto informace naleznete na typovém štítku.

 Varování / Důležité bezpečnostní informace.

 Všeobecné informace a rady

 Informace o ochraně životního prostředí.

Údaje mohou být měněny bez předchozího ohlášení.

1. BEZPEČNOSTNÍ INFORMACE

Tento návod si pečlivě přečtěte ještě před instalací spotřebiče a jeho prvním použitím. Výrobce nezodpovídá za škody a zranění způsobené nesprávnou instalací či chybným používáním. Návod k použití vždy uchovávejte spolu se spotřebičem pro jeho budoucí použití.

Bezpečnost dětí a postižených osob

- Tento spotřebič smí používat děti starší osmi let nebo osoby se sníženými fyzickými, smyslovými nebo duševními schopnostmi nebo osoby bez patřičných zkušeností a znalostí, pouze pokud tak činí pod dozorem nebo obdrželi instrukce týkající se bezpečného provozu spotřebiče, a pokud rozumí rizikům spojeným s provozem spotřebiče.
- Nenechte děti hrát si se spotřebičem.
- Všechny obaly uschovejte z dosahu dětí.
- Čištění a uživatelskou údržbu nesmí provádět děti bez dozoru.

Všeobecné bezpečnostní informace

- Tento spotřebič je určen pouze k uchování potravin a nápojů.
- Tento spotřebič je určen k interiérovému použití v jedné domácnosti.
- Tento spotřebič lze používat v kancelářích, hotelových pokojích, motelech, agropenzionech a v podobných ubytovacích zařízeních, kde využití nepřesahuje (průměrnou) úroveň využití v domácnosti.
- Ve skříni spotřebiče nebo ve vestavěné konstrukci udržujte větrací otvory volně průchodné.
- K urychlení odmrazování nepoužívejte mechanické ani jiné pomocné prostředky, které nejsou doporučeny výrobcem.
- Nepoškožte chladicí okruh.
- V oddílech spotřebiče pro uložení potravin nepoužívejte elektrické přístroje, pokud se nejedná o typ doporučený výrobcem.
- K čištění spotřebiče nepoužívejte proud vody ani páru.
- Spotřebič čistěte vlhkým měkkým hadrem. Používejte pouze neutrální mycí prostředky. Nepoužívejte prostředky s drsnými částicemi, drátěnky, rozpouštědla nebo kovové předměty.
- Ve spotřebiči neuchovávejte výbušné směsi, jako např. aerosolové spreje s hořlavým hnacím plynem.

- Jestliže je poškozený napájecí kabel, smí jej vyměnit pouze výrobce, servisní technik nebo osoba s podobnou příslušnou kvalifikací, aby se předešlo rizikům.
- Je-li spotřebič vybaven výrobníkem ledu nebo dávkovačem vody, plňte je pouze pitnou vodou.
- Vyžaduje-li spotřebič vodovodní přípojku, připojte jej pouze k přívodu pitné vody.
- Hodnota vstupního tlaku vody (minimální a maximální) musí být v rozmezí 1 bar (0,1 MPa) a 10 barů (1 MPa)

2. BEZPEČNOSTNÍ POKYNY

Obsluha

- Je-li nutná oprava spotřebiče, obraťte se na autorizované servisní středisko. Používejte pouze originální náhradní díly.
- Upozorňujeme, že opravy svépomocí a neprofesionální opravy mohou mít bezpečnostní následky a mohou zneplatnit záruku.
- Následující náhradní díly budou dostupné ještě 7 let od ukončení výroby tohoto modelu: termostaty, snímače teploty, desky s tištěnými obvody, zdroje osvětlení, dveřní kliky, dveřní závěsy, nádobky a koše. Upozorňujeme, že některé z těchto náhradních dílů jsou dostupné pouze profesionálním opravářům a že ne všechny díly jsou vhodné pro všechny modely.
- Těsnění dveří budou dostupná ještě 10 let od ukončení výroby tohoto modelu.

Instalace



VAROVÁNÍ!

Tento spotřebič smí instalovat jen kvalifikovaná osoba.

- Odstraňte všechny obaly.
- Poškozený spotřebič neinstalujte ani nepoužívejte.
- Řiďte se pokyny k instalaci dodanými spolu se spotřebičem.
- Při stěhování spotřebiče buďte vždy opatrní, protože je těžký. Vždy noste ochranné rukavice.
- Přesvědčte se, že vzduch může okolo spotřebiče proudit.

- Před připojením spotřebiče k napájení počkejte alespoň 4 hodiny. To umožní oleji natéct zpět do kompresoru.
- Spotřebič neinstalujte v blízkosti radiátorů, sporáků, trub či varných desek.
- Zadní stěna spotřebiče musí být umístěna směrem ke zdi.
- Spotřebič neinstalujte tam, kde bude vystaven přímému slunečnímu svitu.
- Spotřebič neinstalujte v příliš vlhkých či příliš chladných místech, jako jsou přístavby, garáže či vinné sklepy.
- Při přemísťování spotřebiče jej nadzdvihněte za přední okraj, abyste zabránili poškrábání podlahy.

Připojení k elektrické síti



VAROVÁNÍ!

Hrozí nebezpečí požáru nebo úrazu elektrickým proudem.

- Spotřebič musí být uzemněn.
- Veškerá elektrická připojení by měla být provedena kvalifikovaným elektrikářem.
- Zkontrolujte, zda údaje o napájení na typovém štítku odpovídají parametrům elektrické sítě. Pokud tomu tak není, obraťte se na elektrikáře.
- Vždy používejte správně instalovanou zásuvku s ochranou proti úrazu elektrickým proudem.
- Nepoužívejte rozbočovací zástrčky ani prodlužovací kabely.
- Dbejte na to, abyste nepoškodili elektrické součásti (např. síťové zástrčky, síťový kabel, kompresor). Potřebujete-li vyměnit elektrické součásti, obraťte na servis nebo elektrikáře.

- Napájecí kabel musí zůstat pod úrovní síťové zástrčky.
- Síťovou zástrčku zapojte do síťové zásuvky až na konci instalace spotřebiče. Po instalaci musí zůstat síťová zástrčka nadále dostupná.
- Neodpojujte spotřebič tahem za kabel. Vždy tahejte za zástrčku.

Použití



VAROVÁNÍ!

Hrozí nebezpečí zranění, popálení, úrazu elektrickým proudem nebo požáru.

- Neměňte technické parametry spotřebiče.
- Do spotřebiče nevkládejte elektrické přístroje (např. výrobky zmrzliny), pokud nejsou schváleny výrobcem.
- Dávejte pozor, abyste nepoškodili chladicí okruh. Obsahuje zemní plyn isobutan (R600a), který má vysokou úroveň slučitelnosti s životním prostředím. Tento plyn je hořlavý.
- Pokud dojde k poškození chladicího okruhu, ujistěte se, že v místnosti nejsou žádné plameny ani zdroje vznícení. Místnost vyvětrejte.
- Zabraňte kontaktu horkých předmětů s plastovými částmi spotřebiče.
- Do mrazicího oddílu nevkládejte nealkoholické nápoje. Vytvářely by tlak na zásobník na nápoje.
- Ve spotřebiči neskladujte hořlavé plyny a kapaliny.
- Do spotřebiče, do jeho blízkosti nebo na spotřebič neumísťujte hořlavé předměty nebo předměty nasáklé hořlavinami.
- Nedotýkejte se kompresoru ani kondenzátoru. Jsou horké.
- Předměty z mrazicího oddílu nevynádejte ani se jich nedotýkejte, máte-li mokré či vlhké ruce.
- Rozmrazené potraviny znovu nezmrazujte.
- Dodržujte skladovací pokyny uvedené na balení mražených potravin.

Vnitřní osvětlení



VAROVÁNÍ!

Nebezpečí úrazu elektrickým proudem.

- Tento výrobek obsahuje světelný zdroj s třídou energetické účinnosti F.
- Pro osvětlení uvnitř spotřebiče a samostatně prodávané náhradní díly pro osvětlení platí: osvětlení je navrženo, aby vydrželo extrémní fyzikální podmínky v domácích spotřebičích, jako jsou teplota, vibrace a vlhkost nebo je určeno k signalizaci informací o provozním stavu spotřebiče. Není určeno k použití v jiných spotřebičích a není vhodné k osvětlení místnosti v domácnosti.

Čištění a údržba



VAROVÁNÍ!

Hrozí nebezpečí poranění nebo poškození spotřebiče.

- Před údržbou spotřebič vždy vypněte a vytáhněte síťovou zástrčku ze zásuvky.
- V chladicí jednotce spotřebiče jsou obsaženy uhlovodíky. Údržbu a doplnění jednotky smí provádět pouze kvalifikovaná osoba.
- Pravidelně kontrolujte vypouštěcí otvor spotřebiče a v případě potřeby jej vyčistěte. Jestliže je otvor ucpaný, na dně spotřebiče se hromadí voda z odmrazování.

Likvidace



VAROVÁNÍ!

Hrozí nebezpečí úrazu či udušení.

- Spotřebič odpojte od elektrické sítě.
- Odřízněte a vyhoďte síťový kabel.
- Odstraňte dveře, abyste zabránili uvěznění dětí a domácích zvířat ve spotřebiči.
- Chladicí okruh a izolační materiály spotřebiče jsou šetrné vůči ozonové vrstvě.
- Izolační pěna obsahuje hořlavý plyn. Pro informace ohledně správné likvidace spotřebiče se obraťte na místní úřady.
- Nepoškozujte část chladicí jednotky, která je blízko výměníku tepla.

3. INSTALACE



VAROVÁNÍ!
Viz kapitoly
o bezpečnosti.

Umístění

- Tento spotřebič není určen k použití jako vestavný spotřebič.
- Pokud nebudou z důvodu odlišné instalace dodrženy požadavky na prostor pro volně stojící spotřebič, spotřebič bude fungovat správně, ale může se lehce zvýšit spotřeba energie.
- Abyste zajistili co nejlepší funkci spotřebiče, neměli byste jej instalovat v blízkosti zdrojů tepla (trouby, sporáků, radiátorů nebo varných desek) nebo na místě s přímým slunečním svitem. Dbejte na to, aby kolem zadní stěny skříň spotřebiče mohl volně proudit vzduch.
- Tento spotřebič by měl být instalován na suchém, dobře větraném místě ve vnitřních prostorách.
- Jestliže je spotřebič umístěn pod závěsnými skříňkami kuchyňské linky, je pro zajištění správného výkonu nutné dodržet minimální vzdálenost od horní části skříň spotřebiče. V ideálním případě by však spotřebič pod závěsnými skříňkami umístěn být neměl. Jedna nebo více nastavitelných nožiček na spodku skříň zajišťují vyrovnané postavení spotřebiče.



VAROVÁNÍ!
Pokud umístíte spotřebič ke stěně, použijte dodané zadní rozpěrky nebo dodržujte minimální vzdálenost uvedenou v pokynech k instalaci.



VAROVÁNÍ!
Pokud instalujete spotřebič u stěny, prostudujte si pokyny k instalaci, kde naleznete minimální potřebnou vzdálenost mezi stěnou a stranou spotřebiče, kde se nachází dveřní závěsy. Zajistíte tak dostatek místa k otevření dveří při vyjímání vnitřního vybavení (např. při čištění).

- Spotřebič je určen k používání při okolní teplotě od 10 °C do 43 °C.



Poznámka: Správný provoz spotřebiče lze zaručit pouze v rámci stanoveného teplotního rozsahu.

- Pokud máte jakékoliv pochybnosti o místě instalace spotřebiče, obraťte se prosím na prodejce, na náš zákaznický servis nebo na nejbližší autorizované servisní středisko.
- Spotřebič musí být možné odpojit od elektrické sítě. Zástrčka proto musí být i po instalaci dobře přístupná.

Rozměry

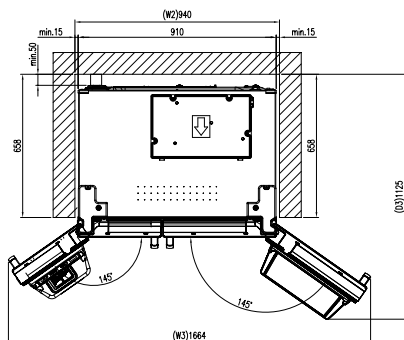
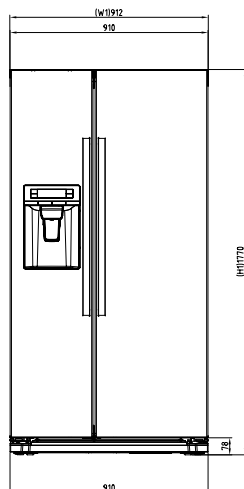
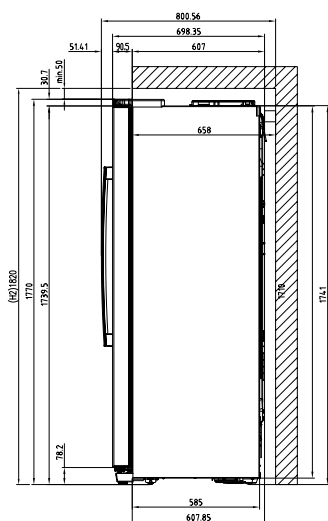
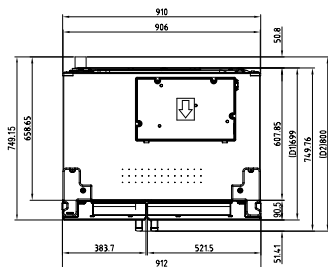

Celkové rozměry ¹		
V1	mm	1770
Š1	mm	912
H1	mm	699

¹ výška, šířka a hloubka spotřebiče bez držadla a nožiček

Prostor potřebný při používání ²		
V2	mm	1820
Š2	mm	940
H2	mm	800

² výška, šířka a hloubka spotřebiče včetně držadla a prostoru potřebného pro volné proudění chladicího vzduchu

Celkový prostor potřebný při používání ³		
V2	mm	1820
Š3	mm	1654
H3	mm	1125

³ výška, šířka a hloubka spotřebiče včetně držadla, prostoru potřebného pro volné proudění chladicího vzduchu a prostoru potřebného k otevření dveří do minimálního úhlu, který umožňuje vyjímání veškerého vnitřního vybavení

4. POPIS VÝROBKU

MODEL S DÁVKOVAČEM

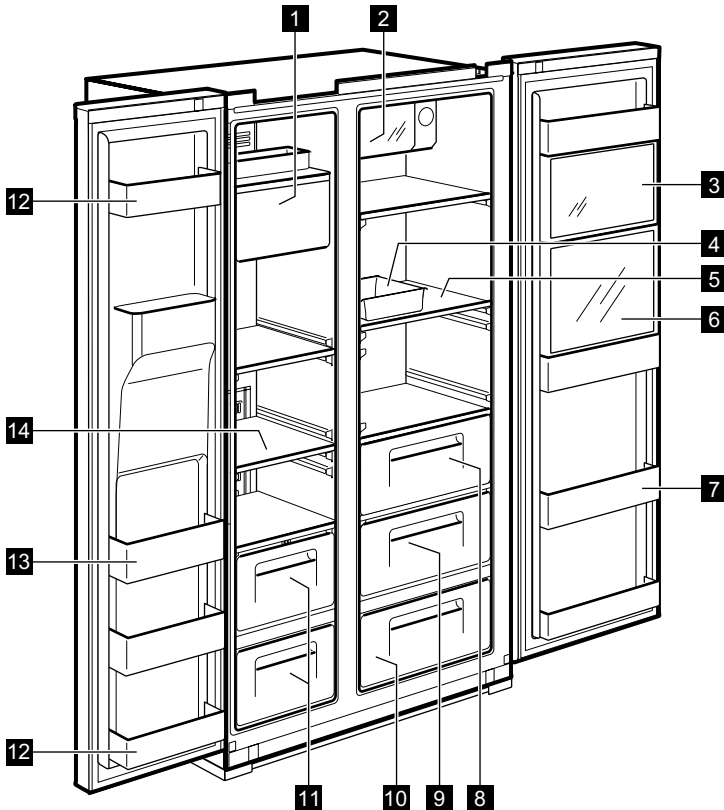

1 Výrobek a zásobník ledu

2 Chladič plechovek Xpress
(oddíl pro rychlé chlazení)
Pro skladování nápojů.

3 Zóna Multi Plus
Slouží k uchování běžných léků
nebo kosmetických přípravků.
Uchování není zaručeno
u produktů, které vyžadují
specifický rozsah teplot, jako např.
u akademických vzorků či léčiv.

4 Příhrádka na vejce
Nepoužívejte tuto příhrádku na
skladování kostek ledu, ani ji
neumísťujte do mrazicího oddílu.

5 Police chladničky (tvrzené sklo)
Pro skladování běžných potravin.

6 Oddíl pro občerstvení
(pouze u vybraných modelů)
Pro často používané plechovky,
pitnou vodu a nápoje.

7 Kapsa pro občerstvení

Pro skladování chlazených potravin,
mléka, džusu, lahvového piva apod.

8 Zásuvka na zeleninu

9 Zásuvka na ovoce

10 Zóna Magic Cool (pouze
u vybraných modelů)

11 Zásuvka mrazničky

Pro skladování sušeného masa
nebo ryb po delší dobu.

**12 Oddíl pro skladování ve
dveřích** (dvouhvězdičkový oddíl)
Pro krátkodobé skladování
potravin a zmrzliny.

13 Oddíl pro skladování ve dveřích
Pro skladování mražených potravin.

14 Police mrazničky (tvrzené sklo)
Pro skladování mražených potravin,
jako je maso, ryby, zmrzlina.

MODEL BEZ DÁVKOVAČE

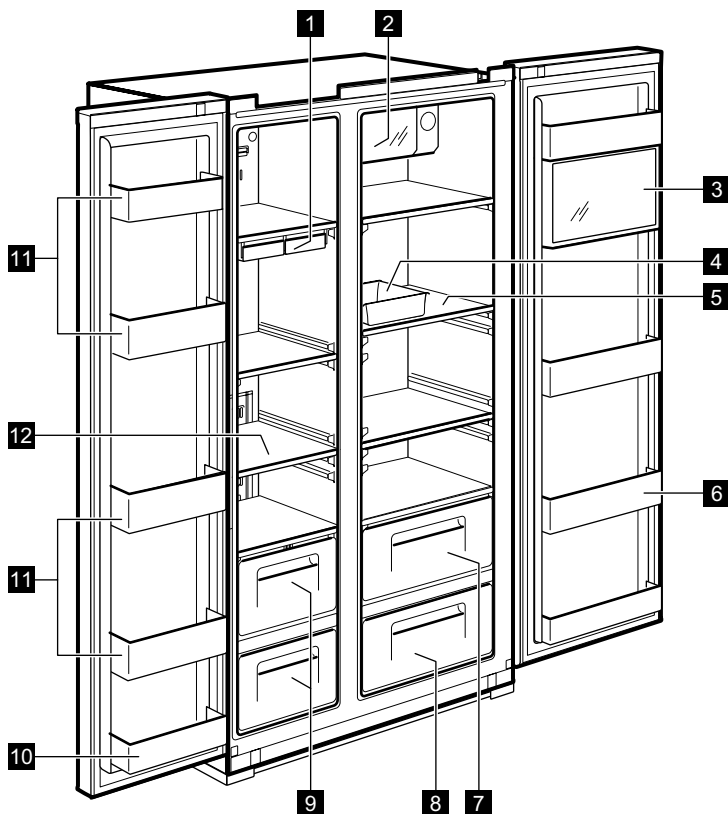

- 1 Miska na výrobu kostek ledu**
2 Chladič plechovek Xpress (oddíl pro rychlé chlazení)
 Pro skladování nápojů.
- 3 Zóna Multi Plus**
 Slouží k uchování běžných léků nebo kosmetických přípravků. Uchování není zaručeno u produktů, které vyžadují specifický rozsah teplot, jako např. u akademických vzorků či léčiv.
- 4 Příhrádka na vejce**
 Nepoužívejte tuto příhrádku na skladování kostek ledu, ani ji neumísťte do mrazicího oddílu.
- 5 Police chladničky** (tvrzené sklo)
 Pro skladování běžných potravin.
- 6 Kapsa pro občerstvení**
 Pro skladování chlazených potravin, mléka, džusu, lahvového piva apod.
- 7 Zásuvka na zeleninu**
- 8 Zásuvka na ovoce**
- 9 Zásuvka mrazničky**
 Pro skladování sušeného masa nebo ryb po delší dobu.
- 10 Oddíl pro skladování ve dveřích** (dvouhvězdičkový oddíl) 122
 Pro krátkodobé skladování potravin a zmrzlina.
- 11 Oddíl pro skladování ve dveřích**
 Pro skladování mražených potravin.
- 12 Police mrazničky** (tvrzené sklo)
 Pro skladování mražených potravin, jako je maso, ryby, zmrzlina.

5. OVLÁDACÍ PANEĽ

MODEL S DÁVKOVAČEM

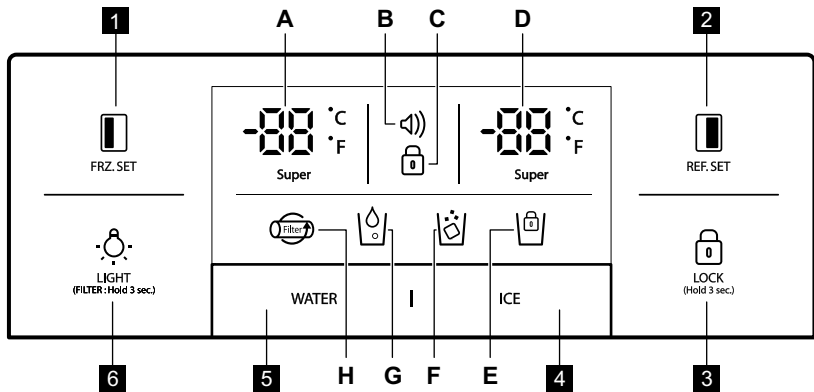

FRZ.SET

Tlačítko volby teploty mrazícího oddílu.



REF.SET

Tlačítko volby teploty chladicího oddílu.



LOCK
(Hold 3 sec.)

Toto tlačítko stisknete, abyste zabránili náhodné změně nastavení. Tlačítko uvolníte tak, že jej stisknete na déle než tři sekundy. Displej se vypne.

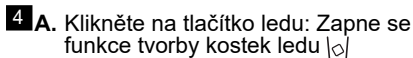

Klikněte na tlačítko ledu: Zapne se funkce tvorby kostek ledu

B. Po č. 1 znovu klikněte na tlačítko Led: Zapne se funkce tvorby drceného ledu

C. Po č. 2 znovu klikněte na tlačítko Led: Zapne se funkce tvorby kostek ledu

D. Pokud stisknete tlačítko ledu po dobu tří sekund: Zapne se funkce zablokování tvorby ledu

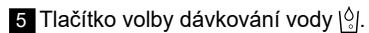







LIGHT
(FILTER: Hold 3 sec.)

Tlačítko SVĚTLO/FILTR:

1. Tlačítko pro zapnutí osvětlení dávkovače.
2. Tlačítko pro výměnu nebo resetování filtru. Po výměně filtru nebo pro resetování stiskněte toto tlačítko na tři sekundy.

Ukazatele (A–H)	Popis
<p>A. </p> <p>Super</p>	Ukazatel teploty mrazničky
<p>B. </p>	<p>Zobrazení výstrahy (beze zvuku) Zákazníci mohou být informováni o zvýšení teplot z důvodu nehody (např. výpadku proudu)</p> <ol style="list-style-type: none"> 1. Ikona výstrahy bliká a je zobrazena nejvyšší vnitřní teplota 2. Výstraha se zastaví, když stisknete tlačítko a na displeji se zobrazí kontrolní hodnota teploty

Ukazatele (A–H)	Popis
C. 	Ukazatel zablokování
D. 	Ukazatel teploty chladničky
E. 	Ukazatel blokování výrobničku ledu
F. 	Ukazatel dávkování ledu
G. 	Ukazatel dávkování vody
H. 	Displej výměny filtru Po 6 měsících od prvního zapojení ikona bude blikat.

MODEL BEZ DÁVKOVAČE

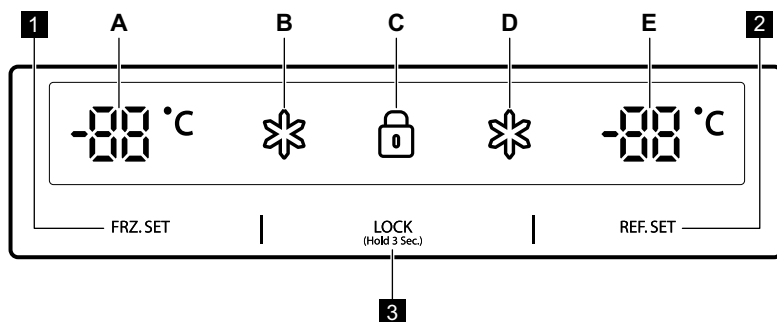





1 FRZ. SET
Tlačítko volby teploty mrazicího oddílu

2 REF. SET
Tlačítko volby teploty chladicího oddílu

3 LOCK
(Hold 3 Sec.)

Tlačítko blokování Toto tlačítko stiskněte, abyste zabránili náhodné změně nastavení. Tlačítko uvolníte tak, že jej stisknete na déle než tři sekundy. Další technické údaje naleznete na typovém štítku umístěném na vnitřní levé straně spotřebiče a na energetickém štítku.

Ukazatele (A–E)	Popis
A. 	Ukazatel teploty mrazničky
B. 	Ukazatel funkce „Super“ pro mrazničku
C. 	Ukazatel zablokování
D. 	Ukazatel funkce „Super“ pro chladničku
E. 	Ukazatel teploty chladničky

6. PŘED PRVNÍM POUŽITÍM

INSTALACE PŘÍVODU VODY

1. Pro modely s automatickým výrobníkem ledu

- Pro spuštění automatického výrobníku ledu by měl být tlak vody 2,0~12,5 kgf/cm² nebo vyšší.
 - Zkontrolujte tlak vody z kohoutku. Pokud se šálek o objemu 180 ml naplní do 10 sekund, je tlak dostatečný.
 - Pokud tlak vody není dostatečně vysoký pro provoz automatického výrobníku ledu, zavolejte místního instalátéra, aby vám nainstaloval dodatečné tlakové čerpadlo.
2. Při instalaci hadic s vodou zajistěte, aby nebyly v blízkosti horkých povrchů.
3. Vodní filtr pouze „filtruje“ vodu. Neodstraňuje bakterie ani mikroby.
4. Životnost filtru závisí na intenzitě používání. Doporučujeme filtr vyměňovat alespoň jednou za šest měsíců. Při instalaci filtr umístěte na snadno přístupné místo (pro demontáž a výměnu).



Poznámka: Ikona bliká po šesti měsících od prvního zapojení. Chcete-li se vyhnout blikání ikon, stiskněte po výměně vodního filtru na 3 sekundy tlačítko osvětlení.

5. Po instalaci chladničky a přívodu vody zvolte položku VODA na ovládacím panelu funkci a držte ji stisknutou po dobu 2–3 minut, abyste naplnili zásobník vodou a mohli ji dávkovat.

7. DENNÍ POUŽÍVÁNÍ

ŘÍZENÍ TEPLoty

Při prvním zapojení spotřebiče do sítě, je teplota nastavena na režim Střední.

MODEL S DÁVKOVAČEM

Oddíl mrazničky

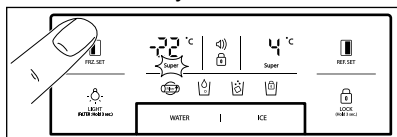

Teplotu nastavíte tisknutím tlačítka **FRZ.SET**, dokud se nezobrazí požadovaná hodnota. Funkci rychlého zmrazování spustíte

podržení tlačítka **FRZ.SET**, dokud se nerozsvítí ukazatel Super. Funkci jednoduše vypnete opětovným stisknutím tlačítka.

Chladicí oddíl

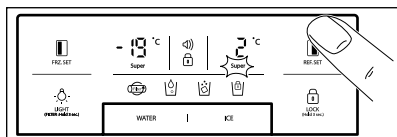

Teplotu nastavíte tisknutím tlačítka **REF.SET**, dokud se nezobrazí požadovaná hodnota. Funkci rychlého chlazení spustíte

podržení tlačítka **REF.SET**, dokud se nerozsvítí ukazatel Super. Funkci jednoduše vypnete opětovným stisknutím tlačítka.



Funkce převodu ukazatele teploty (Fahrenheit-Celsius)

Výchozí nastavení je ve stupních Celsia. Přejděte do režimu blokování tlačítek stisknutím tlačítka **LOCK (PARTIAL)**. V režimu blokování tlačítek stisknete současně tlačítko **LOCK (PARTIAL)** a **VODA** na 10 sekund, aby se přepnula stupnice teploty.

MODEL BEZ DÁVKOVAČE

Oddíl mrazničky

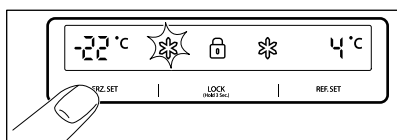

Teplotu nastavíte tisknutím tlačítka **FRZ.SET**, dokud se nezobrazí požadovaná teplota.

Funkci rychlého zmrazování spustíte podržením tlačítka **FRZ.SET**, dokud se nerozsvítí ukazatel Super. Funkci jednoduše vypnete opětovným stisknutím tlačítka.

Chladicí oddíl

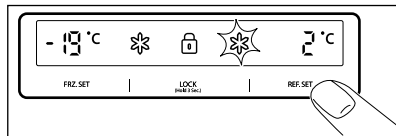

Teplotu nastavíte tisknutím tlačítka **REF.SET**, dokud se nezobrazí požadovaná teplota.

Funkci rychlého chlazení spustíte podržením tlačítka **REF.SET**, dokud se nerozsvítí ukazatel Super. Funkci jednoduše vypnete opětovným stisknutím tlačítka.



POZOR!

Pokud je teplota v okolí chladničky nižší než 5 °C, mohou potraviny v chladničce zmrznout.

REŽIM VYSOKÉ TEPLoty

MODEL S DÁVKOVAČEM

Zvýšení teploty v mrazicím nebo chladicím oddílu je signalizováno:

- blikáním výstražné ikony
- (bez zvukové signalizace)
- elektronický systém zobrazuje maximální teplotu dosaženou uvnitř oddílů



Ačkoliv je dosaženo normálního chodu spotřebiče a vnitřní teplota dosáhne normálního rozsahu, výstražná ikona dále bliká a ukazatel na displeji zobrazuje nejvyšší dosaženou teplotu.



Když stisknete tlačítko blokování **LOCK (PARTIAL)**, výstražný režim se ukončí a výstražná ikona se přestane zobrazovat. Na displeji se zobrazí upravená hodnota teploty.

MODEL BEZ DÁVKOVAČE

Zvýšení teploty v mrazicím nebo chladicím oddílu je signalizováno:

- blikáním displeje mrazicího anebo chladicího oddílu
- elektronický systém zobrazuje maximální teplotu dosaženou uvnitř oddílů



Ačkoliv je dosaženo normálního chodu spotřebiče a vnitřní teplota dosáhla normálních hodnot, displej dále bliká a je zobrazena nejvyšší dosažená teplota.



Když stisknete tlačítko blokování **LOCK** (Hold 3 Sec.) režim vysoké teploty se ukončí a na displeji se zobrazí upravená hodnota teploty.

- během režimu „VYPNUTO“ teplota mrazničky a chladničky ukazuje „— —“. Ostatní osvětlení LED zhasne a zastaví se kompletní chod vašeho spotřebiče.
- současným podržením tlačítek **FRZ. SET** a **REF. SET** na **5** sekund naopak zruší funkci „vypnutí spotřebiče“

VÝSTRAHA OTEVŘENÝCH DVÍŘEK

Zvuková výstraha se spustí, jsou-li dveře chladničky či mrazničky otevřené po dobu asi **1** minuty. Zvuková výstraha se zastaví po **5** minutách. Po obnovení normálních podmínek (dveře jsou zavřeny) se zvuková výstraha vypne.

ZAPNUTÍ

Spotřebič zapnete zapojením zástrčky do síťové zásuvky.

FUNKCE „VYPNUTÍ OSVĚTLENÍ“

- Pokud jsou dveře spotřebiče otevřené déle než **10 minut**, vnitřní osvětlení se vypne
- Funkce vypnutí displeje:
 - Poté, co byly dveře **5** minut otevřené nebo nebylo stisknuto žádné tlačítko, zhasne veškeré osvětlení LED displeje kromě položek VODA, LED a ikony 
 - Z režimu vypnutí displeje LED se spotřebič vrátí do normálního zobrazovacího režimu ve chvíli, kdy stisknete jakékoliv tlačítko nebo otevřete dveře.
- Funkce vypnutí systému (funkce Vypnutí):
 - chod spotřebiče můžete vypnout, aniž byste jej museli vypojit ze zásuvky, obzvláště během dovolené
 - současným stisknutím tlačítek **FRZ. SET** a **REF. SET** na **5** sekund dojde k vypnutí spotřebiče

FUNKCE

ZÓNA MAGIC COOL



Když poprvé zapojíte spotřebič, svítí nastavení ČERSTVÝ.

Pro změnu nastavení krok za krokem použijte tlačítko.

Krok	Displej	Cílová teplota
1.	ČERSTVÝ	+5 °C až +6 °C.
2.	ZELENINA	+3 °C až 4 °C.
3.	RYBY	-1 °C až 0 °C.
4.	MASO	-3 °C až -2 °C.

DÁVKOVAČ

Zvolte tlačítko VODA nebo LED a po dvou sekundách jemně zatlačte na páčku sklenic:

- Pokud jste stisknuli tlačítko VODA, rozsvítí se ikona

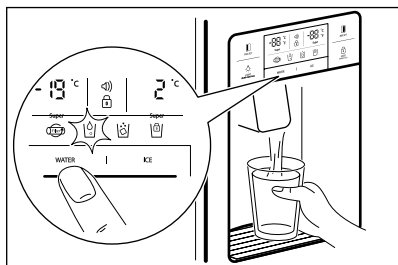

- Pokud jste stisknuli tlačítko LED, rozsvítí se ikona

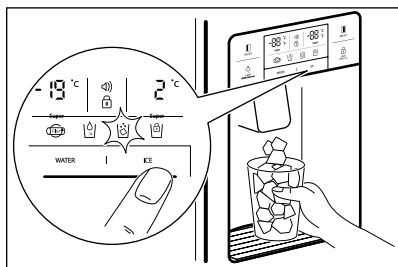

Při čištění zásobníku kostek ledu nebo pokud dávkovač nebudete delší dobu používat, vyjměte kostky ledu ze zásobníku a na tři sekundy stiskněte tlačítko LED pro zastavení výrobku ledu se rozsvítí.



POZOR!

Při odběru ledových kostek nepoužívejte křehké sklenice z tenkého nebo křišťálového skla.



POZOR!

Pokud je led zbarvený, přestaňte dávkovač používat a zavolejte servisního technika.



Používejte pouze led z tohoto spotřebiče.

AUTOMATICKÝ VÝROBNÍK LEDU

- Najednou se vyrobí asi 10 kostek ledu, 14–15× za den. Pokud je zásobník ledu plný, výroba ledu se zastaví.
- Z výrobku ledu se může ozývat bouchání, když kostky ledu padají do zásobníku ledu. Jedná se o normální jev.
- Abyste zabránili zápachu, pravidelně čistěte zásobník kostek ledu.
- Pokud množství ledu v zásobníku není dostatečné, nemusí dojít k vydání ledu. Počkejte zhruba den, než se vytvoří více ledu.
- Pokud led snadno nevypadne, ujistěte se, že otvor dávkovače není zablokovaný.
- Pokud se kostky ledu zaseknou a nevydají, vytáhněte zásobník ledu a oddělte všechny kostky, které se k sobě mohly přilepit.

**POZOR!**

Je-li potřeba upravit množství vody dodávané do výrobniku ledu, zavolejte servisního technika.

**POZOR!**

V případě výpadku napájení se kostky ledu mohou rozpustit a vytéct na podlahu. Pokud očekáváte, že takový stav potrvá více hodin, zásobník vytáhněte, vyjměte z něj kostky ledu a poté jej vraťte zpět.

8. TIPY A RADY

8.1 Tipy pro úsporu energie

- Mraznička: Vnitřní konfigurace spotřebiče představuje tu, která zajišťuje nejušpornější využití energie.
- Chladnička: Nejušpornější využití energie je zajištěno v konfiguraci s rovnoměrně rozloženými zásuvkami ve spodní části spotřebiče a policemi. Poloha dveřních košů neovlivňuje spotřebu energie.
- Neotvírejte často dveře ani je nenechávejte otevřené déle, než je nutné.
- Mraznička: Čím chladnější nastavení teploty, tím vyšší spotřeba energie.
- Chladnička: Nenastavujte příliš vysokou teplotu, abyste šetřili energii, pokud to nevyžadují vlastnosti potravin.
- Jestliže je okolní teplota vysoká, regulátor teploty je nastaven na chladnější teplotu a spotřebič je zcela zaplněný, může kompresor běžet nepřetržitě a způsobit, že se na výparníku tvoří námraza nebo led. V takovém případě nastavte regulátor teploty na vyšší teplotu, abyste umožnili automatické odmrazování, a ušetřili tak energii.
- Zajistěte dobré větrání. Nezakrývejte větrací mřížky nebo otvory.

8.2 Tipy pro zmrazování

- Funkci FastFreeze zapněte alespoň 24 hodin před vložením potravin dovnitř mrazicího oddílu.
- Před mražením potraviny zabalte a utěsněte v: hliníkové fólii, plastové fólii nebo sáccích, vzduchotěsných nádobách s víčkem.
- Efektivnějšího zmrazování a rozmrazování potravin dosáhnete, když je rozdělíte na malé porce.

- Doporučuje se opatřit všechny mražené potraviny štítky a daty. Pomůžete si tak s identifikací potravin a se zjišťováním, kdy by se měly použít, než se zkazí.
- Potraviny by měly být při zmrazování čerstvé, aby se uchovala jejich dobrá kvalita.
- Obzvláště ovoce a zelenina by se měly zmrazovat ihned po sklizni, aby si zachovaly všechny živiny.
- Nezmrazujte lahve nebo plechovky s tekutinami, obzvláště nápoje s oxidem uhličitým, které mohou během zmrazování explodovat.
- Do mrazicího oddílu nekládejte horká jídla. Před vložením do oddílu je ochlaďte na pokojovou teplotu.
- Aby nedošlo ke zvýšení teploty již zmrazených potravin, neumísťujte přímo vedle nich čerstvé nezmražené potraviny.
- Potraviny pokojové teploty ukládejte do části mrazicího oddílu, kde nejsou žádné zmrazené potraviny.
- Ledové kostky, ledové tříště ani zmrzliny nejezte ihned poté, co je vyjměte z mrazničky. Hrozí nebezpečí omrzlin.
- Rozmražené potraviny znovu nezmrazujte. Pokud se potraviny rozmrazily, uvaťte je, zchlaďte a poté opět zmrazte.

8.3 Tipy pro skladování mražených potravin

- Oddíl pro čerstvé potraviny je označen značkou  (na typovém štítku).
- Správné nastavení teploty, které zaručuje konzervaci mražených potravin, je teplota -18 °C nebo nižší. Nastavení teploty uvnitř spotřebiče na vyšší hodnotu může vést ke kratší době použitelnosti potravin.

- Celý mrazicí oddíl je vhodný k uchovávání mražených potravin.
- Ponechte kolem potravin dostatek místa, aby mohl volně proudit vzduch.
- Informace o adekvátním uchovávání a době použitelnosti potravin naleznete na štítku jejich balení.
- Potraviny je důležité zabalit takovým způsobem, který brání proniknutí vody, vlhkosti nebo kondenzace.
- Ujistěte se, že balení není poškozené – potraviny by mohly být znehodnoceny. Pokud je balení nafouknuté nebo vlhké, nemuselo být uchováváno při optimálních podmínkách a mohlo se začít rozmrazovat.
- Abyste omezili proces rozmrazování, mražené potraviny nakupujte na konci vašeho nakupování a přepravujte je v termoizolační chladicí tašce.
- Mražené potraviny vložte po návratu z obchodu okamžitě do mrazničky.
- Pokud se potraviny byly jen částečně rozmrazily, již je nezmrazujte. Co nejdříve je zkonzumujte.
- Řiďte se datem spotřeby a informacemi o uchovávání na balení potravin.

8.4 Tipy při nakupování

Po nákupu potravin:

8.5 Doba použitelnosti potravin v oddílu mrazničky

Druh potravin	Doba použitelnosti (měsíce)
Chléb	3
Ovoce (kromě citrusů)	6–12
Zelenina	8–10
Zbytky bez masa	1–2
Mléčné výrobky:	
Máslo	6–9
Měkký sýr (např. mozzarella)	3–4
Tvrdý sýr (např. parmazán, čedar)	6
Mořské plody:	
Tučné ryby (např. losos, makrela)	2–3
Libové ryby (např. treska, platýs)	4–6
Krevety	12
Vyloupané mušle a slávky	3–4
Vařené ryby	1–2
Maso:	
Drůbež	9–12
Hovězí	6–12
Vepřové	4–6
Jehněčí	6–9
Klobása	1–2
Šunka	1–2
Zbytky s masem	2–3

8.6 Tipy pro chlazení čerstvých potravin

- Oddíl mrazničky je označen značkou .
- Správné nastavení teploty, které zaručuje konzervaci čerstvých potravin, je teplota +4 °C nebo nižší. Vyšší nastavení teploty uvnitř spotřebiče může vést ke kratší době použitelnosti potravin.
- Potraviny zakryjte obalem, abyste zachovali jejich čerstvost a aroma.
- Na tekutiny a na potraviny vždy používejte uzavřené nádoby, abyste zabránili šíření vůní a pachů v oddílu.
- Abyste zabránili vzájemné kontaminaci mezi uvařenými a syrovými potravinami, zakryjte uvažené potraviny a oddělte je od syrových.
- Potraviny se doporučuje rozmrazovat uvnitř chladničky.
- Do spotřebiče nevkládejte horké potraviny. Ujistěte se, že vychladly na pokojovou teplotu, než je vložíte dovnitř.
- Abyste zabránili plýtvání potravinami, nové potraviny by měly být uloženy vždy za staršími.

8.7 Tipy pro chlazení potravin

- Maso (všechny typy): zabalte do vhodného obalu a položte na skleněnou polici nad zásuvku na zeleninu. Maso skladujte nejdéle 1–2 dny.
- Ovoce a zelenina: důkladně vyčistěte (odstraňte znečištění) a vložte do speciální zásuvky (zásuvka na zeleninu).
- V chladničce se nedoporučuje uchovávat exotické ovoce, jako jsou banány, mango, papája, apod.
- Zelenina, jako jsou rajčata, brambory, cibule a česnek, by se neměla uchovávat v chladničce.
- Máslo a sýr: vložte do vzduchotěsné nádoby nebo zabalte do hliníkové fólie či do polyetylénového sáčku, aby k nim měl vzduch co nejméně přístup.
- Láhve: uzavřete je víčkem a uložte je buď do police na láhve ve dveřích spotřebiče, nebo do stojanu na láhve (je-li součástí vybavy).
- Vždy si prostudujte datum spotřeby potravin, abyste věděli, jak dlouho je lze uchovávat.

9. ČIŠTĚNÍ A ÚDRŽBA

ČIŠTĚNÍ VNITŘNÍCH ČÁSTÍ

K čištění používejte hadřík s vodou a jemným (neutrálním) mycím prostředkem.

1. Zásobník na vodu

Vyjměte přetokovou mřížku a polici na vodu pravidelně čistěte (přetoková police nemá odtok).

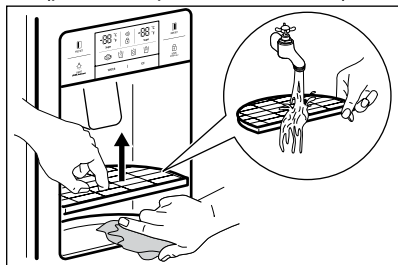

2. Zásobník kostek ledu

- Vyjmutí: chcete-li sestavu zásobníku vyjmout, vytáhněte ji dopředu.
- Vracení: nasadte zásobník na boční drážku a zasuňte jej až na konec. Pokud zásobník nelze zcela zasunout, vyjměte jej, otočte spirálovou cívku v zásobníku nebo převodovém mechanismus o čtvrt otáčky a zasuňte zásobník zpět.
- Kostky ledu neskladujte příliš dlouho.

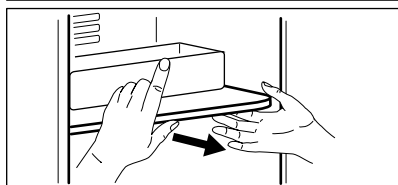
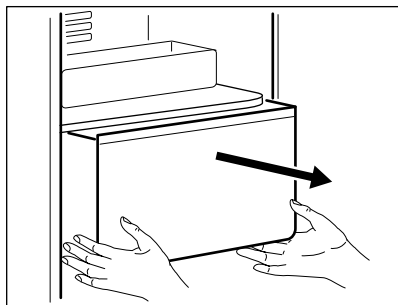

3. Kapsy mrazničky a chladničky

Podržte oba konce a vytáhněte.

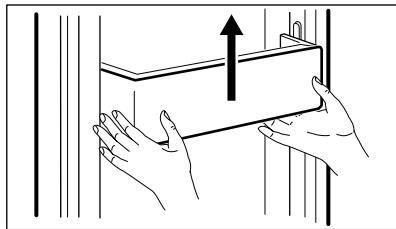

4. Police mrazničky a chladničky

Úplně otevřete dveře a vyjměte police směrem dopředu.

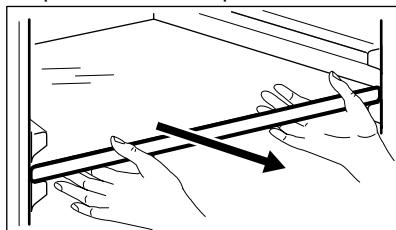

5. Zásuvka na zeleninu a ovoce

Vytáhněte dopředu a trochu nadzvedněte, abyste ji vyjmuli.

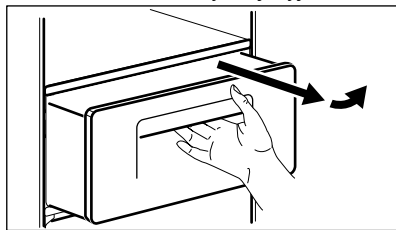

ČIŠTĚNÍ PLÁŠTĚ DVEŘÍ

Používejte hadřík s jemným (neutrálním) mycím prostředkem.

ČIŠTĚNÍ ZADNÍ (STROJOVÉ) STRANY SPOTŘEBIČE

Alaspoň jednou ročně odstraňte pomocí vysavače prach z roštu.

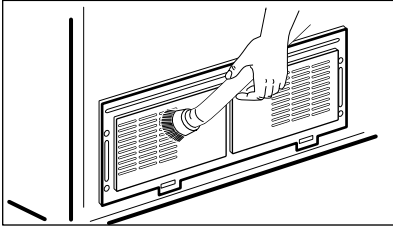

3. Po odpojení kabelového svazku můžete osvětlení LED vyměnit.

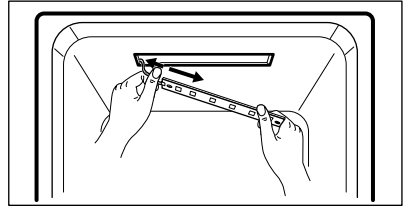

- i** Montáž je prováděna opačným postupem než demontáž

VÝMĚNA VNITŘNÍHO OSVĚTLENÍ LED



POZOR!

Osvětlení LED směji vyměňovat pouze servisní technik nebo osoba s podobnou kvalifikací.



POZOR!

Nejprve spotřebič odpojte od elektrické sítě!

Výměna osvětlení LED mrazničky a chladničky

1. Pomocí šroubováku oddělte zadní stranu krytu osvětlení LED.

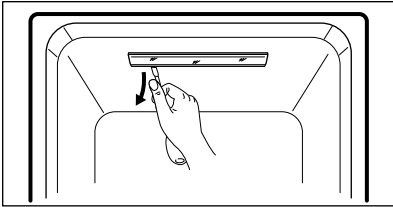

2. Sejměte kryt osvětlení LED a uvolněte dva upevňovací šrouby osvětlení LED.

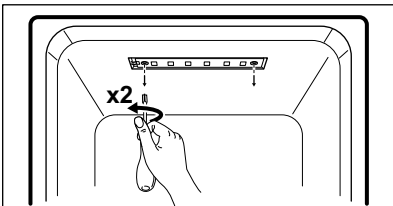

10. ODSTRAŇOVÁNÍ ZÁVAD

CO DĚLAT KDYŽ...



Než zavoláte servis, projděte si prosím následující tipy pro odstraňování závad!

Problém	Možná příčina	Řešení
Vnitřek spotřebiče se neochlazuje. Mrazení a chlazení není dostatečné.	<ul style="list-style-type: none"> Není spotřebič vypojený ze zásuvky? Není teplota nastavena na režim „NÍZKÝ VÝKON“? Není spotřebič vystaven přímému slunečnímu svitu nebo umístěn poblíž nějakého tepelného zdroje? Není mezi zadní stranou spotřebiče a zdí příliš málo místa? 	<ul style="list-style-type: none"> Zapojte spotřebič do zásuvky. Nastavte režim teploty „STŘEDNÍ VÝKON“ nebo „VYSOKÝ VÝKON“. Přesuňte spotřebič na místo, kde není vystaven přímému slunečnímu svitu ani umístěn poblíž tepelného zdroje. Mezi zadní stranou spotřebiče a zdí ponechte dostatečný prostor (více než 10 cm).
Potraviny ve spotřebiči mraznou.	<ul style="list-style-type: none"> Není teplota nastavena na režim „VYSOKÝ VÝKON“? Není okolní teplota příliš nízká? Nejsou blízko trysky chladného vzduchu uložené potraviny s vysokou vlhkostí? 	<ul style="list-style-type: none"> Nastavte režim teploty „STŘEDNÍ VÝKON“ nebo „NÍZKÝ VÝKON“. Pokud je okolní teplota nižší než 5 °C, může dojít ke zmrazení potravin. Přesuňte spotřebič na místo, kde je teplota vyšší než 5 °C. Potraviny s vysokou vlhkostí umístěte na police blízko dveří.
Spotřebič vydává divný zvuk.	<ul style="list-style-type: none"> Není podlaha pod spotřebičem nerovná? Není mezi zadní stranou spotřebiče a zdí příliš málo místa? Nedotýkají se spotřebiče jiné předměty? 	<ul style="list-style-type: none"> Přesuňte spotřebič na rovnou podlahu. Ponechte dostatečný prostor. Odstraňte všechny předměty, které se dotýkají spotřebiče.
Divný zvuk: praskání, cvaknutí, protékání vody, hučení nebo bzučení.		Jedná se o normální jev (pokud není spotřebič vyrovnán, může být zvuk hlasitější).

Problém	Možná příčina	Řešení
Zevnitř vychází nepříjemný zápach.	<ul style="list-style-type: none"> • Nejsou uloženy potraviny odkryté nebo rozbalené? • Nejsou police a přihrádky znečištěné potravinami? • Nejsou potraviny uskladněné příliš dlouho? 	<ul style="list-style-type: none"> • Potraviny musí být zakryté a zabalené. • Pravidelně čistěte vnitřní části spotřebiče. Jakmile tyto části nasáknou zápachem, není snadné je odstranit. • Neskladujte potraviny příliš dlouho. • Spotřebič nepředstavuje dokonalé ani trvalé místo pro uskladnění potravin.
Dveře nelze snadno otevřít.	<ul style="list-style-type: none"> • Nebyly dveře zavřeny a okamžitě otevřeny? 	<ul style="list-style-type: none"> • V takovém případě chvíli počkejte, potom půjdou snadno otevřít.
Uvnitř spotřebiče a na povrchu skříně se tvoří námraza a orosení.	<ul style="list-style-type: none"> • Nebyly dveře otevřené příliš dlouho? • Nebyly potraviny s vysokou vlhkostí uloženy nezakryté nebo nezabalené? • Není v okolí spotřebiče vysoká teplota anebo vlhkost? 	<ul style="list-style-type: none"> • Dveře nenechávejte otevřené dlouho. • Potraviny musí být zakryté a zabalené. • Spotřebič umístěte na sušší a chladnější místo.
Přední a boční strana spotřebiče je teplá nebo horká.		To je normální.

OKOLNÍ TEPLOTA

Spotřebič je navržen tak, aby pracoval při okolní teplotě odpovídající jeho kategorii uvedené na typovém štítku. Spotřebič je určen k používání při okolní teplotě od 10 °C do 43 °C.



Vnitřní teplota může být ovlivněna faktory jako jsou umístění spotřebiče, okolní teplota nebo četnost otevírání dveří.

PŘÍSLUŠENSTVÍ

- Krabička s filtrem
- Souprava pro přívod vody
- Návod k použití

11. ZVUKY

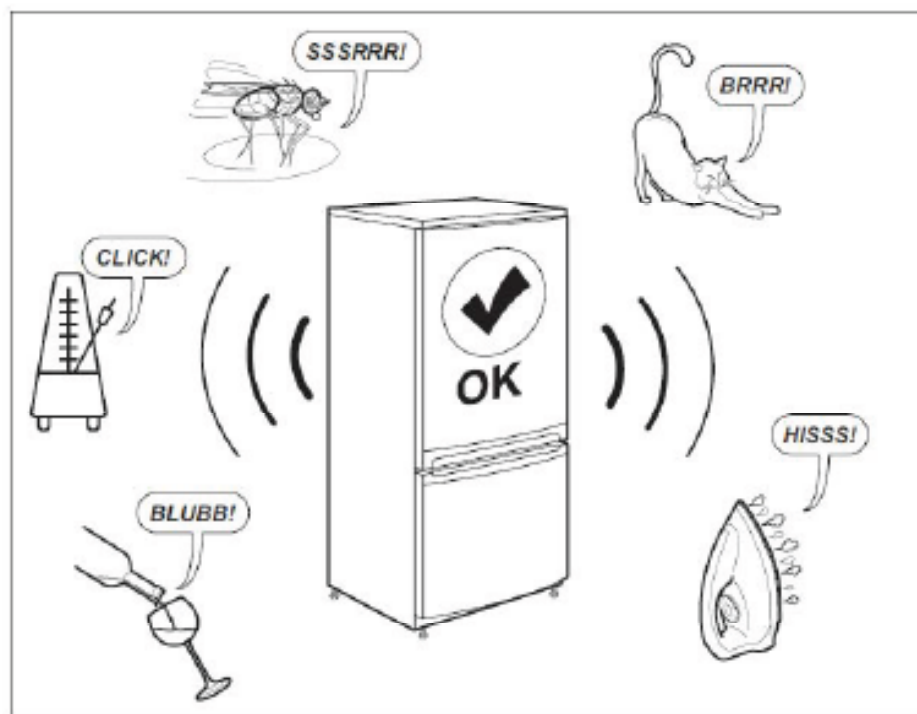

12. TECHNICKÉ ÚDAJE

- Technické údaje jsou uvedeny na typovém štítku umístěném na vnitřní straně spotřebiče a na energetickém štítku.
- Kód QR na energetickém štítku dodaném se spotřebičem nabízí internetový odkaz na informace týkající se výkonu spotřebiče v databázi EU EPREL. Uchovejte si energetický štítek pro referenční potřeby s návodem k použití a všemi ostatními dokumenty dodanými s tímto spotřebičem.
- Tyto informace lze rovněž nalézt v databázi EPREL prostřednictvím odkazu <https://eprel.ec.europa.eu> a pomocí názvu modelu a výrobního čísla, které naleznete na typovém štítku spotřebiče. Pro podrobné informace o energetickém štítku viz www.theenergylabel.eu.

13. INFORMACE PRO ZKUŠEBNY

Instalace a příprava spotřebiče pro jakékoliv ověřování ekologického návrhu musí být -v souladu s normou EN 62552. Požadavky na větrání, rozměry výklenku a minimální vzdálenosti zadní části od stěn musí odpovídat hodnotám uvedeným v návodu k použití v kapitole 3. O další informace včetně plánů plnění požádejte obraťte na výrobce.

POZNÁMKY K OCHRANĚ ŽIVOTNÍHO PROSTŘEDÍ

Recyklujte materiály označené symbolem .

Obaly vyhodte do příslušných nádob k recyklaci. Pomáhejte chránit životní prostředí a lidské zdraví a recyklovat odpad z elektrických a elektronických spotřebičů.

Spotřebiče označené příslušným



symbolem  nelikvidujte spolu s domovním odpadem. Spotřebič odevzdejte v místním sběrném dvoře nebo kontaktujte místní úřad.

INHALT

1. SICHERHEITSHINWEISE	49
2. SICHERHEITSANWEISUNGEN	50
3. MONTAGE	52
4. GERÄTEBESCHREIBUNG	54
5. BEDIENFELD	56
6. VOR DER ERSTEN VERWENDUNG	58
7. TÄGLICHER GEBRAUCH	59
8. TIPPS UND HINWEISE	62
9. REINIGUNG UND PFLEGE	65
10. PROBLEMBEHEBUNG	67
11. GERÄUSCHE	69
12. TECHNISCHE DATEN	70
13. INFORMATIONEN FÜR PRÜFINSTITUTE	70

FÜR PERFEKTE ERGEBNISSE

Danke, dass Sie sich für dieses AEG Produkt entschieden haben. Wir haben es geschaffen, damit Sie viele Jahre von seiner ausgezeichneten Leistung und den innovativen Technologien, die Ihnen das Leben erleichtern, profitieren können. Es ist mit Funktionen ausgestattet, die in gewöhnlichen Geräten nicht vorhanden sind. Bitte nehmen Sie sich ein paar Minuten Zeit, um das Beste aus ihm herauszuholen.

Besuchen Sie uns auf unserer Website, um:



Anwendungshinweise, Prospekte, Informationen zu Fehlerbehebung, Service und Reparatur zu erhalten: **www.aeg.com/support**





Ihr Produkt zu registrieren, um den besten Service dafür zu gewährleisten: **www.registreaeg.com**



Zubehör, Verbrauchsmaterial und Original-Ersatzteile für Ihr Gerät zu kaufen: **www.aeg.com/shop**

KUNDENDIENST UND SERVICE

Bitte verwenden Sie ausschließlich Original-Ersatzteile für Ihre Produkte. Halten Sie folgende Angaben bereit, wenn Sie sich an unseren autorisierten Kundendienst wenden: Modell, PNC, Seriennummer. Die Daten finden Sie auf dem Typenschild.

-  Warnungs- / Sicherheitshinweise.
-  Allgemeine Informationen und Empfehlungen
-  Informationen zum Umweltschutz.

Änderungen vorbehalten.

1. SICHERHEITSINFORMATIONEN

Lesen Sie vor der Aufstellung und dem Gebrauch des Geräts zuerst die Bedienungsanleitung. Der Hersteller ist nicht dafür verantwortlich, wenn eine fehlerhafte Aufstellung oder Verwendung Verletzungen oder Schäden verursacht. Bewahren Sie die Anleitung zusammen mit dem Gerät für den zukünftigen Gebrauch auf.

Sicherheit von Kindern und schutzbedürftigen Personen

- Das Gerät kann durch Kinder ab 8 Jahren und Personen mit eingeschränkten physischen, sensorischen oder geistigen Fähigkeiten oder mit mangelnder Erfahrung/mangelndem Wissen benutzt werden, wenn sie durch eine für ihre Sicherheit zuständige Person beaufsichtigt werden oder von dieser Person Anweisungen erhalten haben, wie das Gerät sicher zu bedienen ist und welche Gefahren bei nicht ordnungsgemäßer Bedienung bestehen.
- Lassen Sie Kinder nicht mit dem Gerät spielen.
- Halten Sie alle Verpackungsmaterialien von Kindern fern.
- Eine Reinigung oder Wartung des Geräts darf nicht von Kindern ohne Aufsicht erfolgen.

Allgemeine Sicherheit

- Dieses Gerät ist nur für die Aufbewahrung von Lebensmitteln und Getränken bestimmt.
- Dieses Gerät ist für den Hausgebrauch in einem Einfamilienhaus in Innenräumen bestimmt.
- Dieses Gerät darf in Büros, Hotelzimmern, Gästezimmern in Pensionen, Bauernhöfen und anderen ähnlichen Unterkünften verwendet werden, wenn diese Nutzung das (durchschnittliche) Nutzungsniveau im Haushalt nicht überschreitet.
- Halten Sie die Lüftungsöffnungen im Gerätegehäuse oder in der Einbaunische frei von Hindernissen.
- Versuchen Sie nicht, den Abtauvorgang durch andere als vom Hersteller empfohlene mechanische oder sonstige Hilfsmittel zu beschleunigen.
- Achten Sie darauf, den Kältekreislauf nicht zu beschädigen.
- Betreiben Sie in den Lebensmittelfächern des Geräts keine anderen als die vom Hersteller empfohlenen Elektrogeräte.
- Reinigen Sie das Gerät nicht mit Wasserspray oder Dampf.
- Reinigen Sie das Gerät mit einem weichen, feuchten Tuch. Verwenden Sie ausschließlich Neutralreiniger. Verwenden Sie keine Scheuermittel, Scheuerschwämme, scharfe Reinigungsmittel oder Metallgegenstände.

- Bewahren Sie keine explosiven Substanzen wie Aerosoldosen mit brennbarem Treibgas in diesem Gerät auf.
- Wenn das Netzkabel beschädigt ist, muss es vom Hersteller, einem autorisierten Kundendienst oder einer ähnlich qualifizierten Person zur Vermeidung einer Gefahrenquelle ersetzt werden.
- Ist das Gerät mit einem Eisbereiter oder einem Wasserspender ausgestattet, füllen Sie diesen nur mit Trinkwasser.
- Wenn das Gerät einen Wasseranschluss erfordert, schließen Sie diesen nur an die Trinkwasserversorgung an.
- Der Wasserzulaufdruck (Mindest- und Höchstdruck) muss zwischen 1 bar (0,1 MPa) und 10 bar (1 MPa) liegen.

2. SICHERHEITSANWEISUNGEN

Wartung

- Wenden Sie sich zur Reparatur des Geräts an den autorisierten Kundendienst. Dabei dürfen ausschließlich Originalersatzteile verwendet werden.
- Bitte beachten Sie, dass eigene Reparaturen oder Reparaturen, die nicht von Fachkräften durchgeführt werden, die Sicherheit des Geräts beeinträchtigen und zum Erlöschen der Garantie führen können.
- Die folgenden Ersatzteile werden auch nach dem Auslauf des Modells 7 Jahre lang vorgehalten: Thermostate, Temperatursensoren, Platinen, Lichtquellen, Lichtquellen, Türscharniere, Backbleche und Körbe. Bitte beachten Sie, dass einige dieser Ersatzteile nur an Reparaturbetriebe geliefert werden können und nicht alle Ersatzteile für alle Modelle relevant sind.
- Türdichtungen sind innerhalb von 10 Jahren nach Produkteinstellung des Modells erhältlich.

Montage



WARNUNG!

Nur eine qualifizierte Fachkraft darf die Montage des Geräts vornehmen.

- Entfernen Sie die gesamte Verpackung.
- Stellen Sie kein beschädigtes Gerät auf und benutzen Sie es nicht.
- Halten Sie sich an die mitgelieferte Montageanleitung.
- Seien Sie vorsichtig, wenn Sie das Gerät bewegen, da es schwer ist. Tragen Sie immer Sicherheitshandschuhe.
- Stellen Sie sicher, dass die Luft um das Gerät zirkulieren kann.

- Warten Sie mindestens 4 Stunden, bevor Sie das Gerät an die Stromversorgung anschließen. So kann das Öl in den Kompressor zurückfließen.
- Stellen Sie das Gerät nicht in der Nähe von Heizkörpern, Herden, Backöfen oder Kochfeldern auf.
- Die Rückseite des Geräts muss gegen die Wand stehen.
- Installieren Sie das Gerät nicht an einem Ort mit direkter Sonneneinstrahlung.
- Stellen Sie das Gerät nicht an zu feuchten oder kalten Orten auf, wie z. B. in Nebengebäuden, Garagen oder Weinkellern.
- Wenn Sie das Gerät verschieben, heben Sie es an der Vorderkante an, um den Fußboden nicht zu verkratzen.

Elektrischer Anschluss



WARNUNG!

Brand- und Stromschlaggefahr.

- Das Gerät muss geerdet sein.
- Alle elektrischen Anschlüsse müssen von einem geprüften Elektriker vorgenommen werden.
- Stellen Sie sicher, dass die elektrischen Daten auf dem Typenschild den Daten Ihrer Netzspannung entsprechen. Wenden Sie sich anderenfalls an eine Elektrofachkraft.
- Verwenden Sie immer eine korrekt installierte Schutzkontaktsteckdose.
- Verwenden Sie keine Mehrfachsteckdosen und Verlängerungskabel.
- Achten Sie darauf, die elektrischen Bauteile nicht zu beschädigen (z. B. Netzstecker, Netzkabel, Kompressor). Wenden Sie sich zum Austausch elektrischer Bauteile an den Service oder einen Elektriker.

- Das Netzkabel muss unterhalb des Netzsteckers liegen.
- Stecken Sie den Netzstecker erst nach Abschluss der Aufstellung in die Steckdose. Stellen Sie sicher, dass der Netzstecker nach der Aufstellung noch zugänglich ist.
- Ziehen Sie nicht am Netzkabel, wenn Sie das Gerät von der Stromversorgung trennen möchten. Ziehen Sie immer am Netzstecker.

Gebrauch



WARNUNG!

Es besteht Verletzungs-, Verbrennungs-, Stromschlag- und Brandgefahr.

- Nehmen Sie keine technischen Änderungen am Gerät vor.
- Stellen Sie keine elektrischen Geräte (z. B. Eisbereiter) in das Gerät, wenn solche Geräte nicht ausdrücklich vom Hersteller für diesen Zweck zugelassen sind.
- Achten Sie darauf, den Kältemittelkreislauf nicht zu beschädigen. Dieser enthält Isobutan (R600a), ein Erdgas mit einem hohen Grad an Umweltverträglichkeit. Dieses Gas ist entflammbar.
- Wird der Kältekreislauf beschädigt, stellen Sie bitte sicher, dass keine Flammen und Zündquellen im Raum vorhanden sind. Lüften Sie den Raum.
- Achten Sie darauf, dass keine heißen Gegenstände auf die Kunststoffteile des Geräts gelangen.
- Geben Sie keine Softdrinks in das Gefrierfach. Dadurch entsteht Druck auf den Getränkebehälter.
- Lagern Sie keine brennbaren Gase und Flüssigkeiten im Gerät.
- Platzieren Sie keine entflammbaren Produkte oder Gegenstände, die mit entflammbaren Produkten benetzt sind, im Gerät, auf dem Gerät oder in der Nähe des Geräts.
- Berühren Sie nicht den Kompressor oder den Kondensator. Diese sind heiß.
- Nehmen Sie keine Gegenstände aus dem Gefrierfach und berühren Sie diese nicht, falls Ihre Hände nass oder feucht sind.
- Frieren Sie aufgetaute Lebensmittel nicht wieder ein.
- Befolgen Sie die Hinweise auf der Verpackung zur Aufbewahrung tiefgekühlter Lebensmittel.

Innenbeleuchtung



WARNUNG!

Stromschlaggefahr.

- Dieses Produkt enthält eine Lichtquelle der Energieeffizienzklasse F.
- Bezüglich der Lampe(n) in diesem Gerät und separat verkaufter Ersatzlampen: Diese Lampen müssen extremen physikalischen Bedingungen in Haushaltsgeräten standhalten, wie z. B. Temperatur, Vibration, Feuchtigkeit, oder sollen Informationen über den Betriebszustand des Gerätes anzeigen. Sie sind nicht für den Einsatz in anderen Geräten vorgesehen und nicht für die Raumbeleuchtung geeignet.

Reinigung und Pflege



WARNUNG!

Andernfalls besteht Verletzungsgefahr und das Gerät könnte beschädigt werden.

- Vor Wartungsarbeiten das Gerät deaktivieren und den Stecker des Anschlusskabels aus der Steckdose ziehen.
- Dieses Gerät enthält Kohlenwasserstoffe in der Kühleinheit. Das Gerät darf nur von einer qualifizierten Fachkraft gewartet werden.
- Prüfen Sie regelmäßig den Wasserabfluss des Geräts und reinigen Sie diesen gegebenenfalls. Ist der Abfluss verstopft, sammelt sich das aufgetaute Wasser im Boden des Geräts.

Entsorgung



WARNUNG!

Verletzungs- und Erstickengefahr.

- Trennen Sie das Gerät von der Stromversorgung.
- Schneiden Sie das Netzkabel ab und entsorgen Sie es.
- Entfernen Sie die Tür, um zu verhindern, dass Kinder oder Haustiere im Gerät eingeschlossen werden.
- Der Kältekreislauf und die Isoliermaterialien dieses Geräts sind ozonverträglich.
- Der Isolierschaum enthält brennbares Gas. Informationen darüber, wie Sie das Gerät ordnungsgemäß entsorgen können, erhalten Sie von Ihrer Gemeindebehörde.
- Beschädigen Sie nicht die Kühleinheit nicht, die sich in der Nähe des Wärmetauschers befindet.

3. MONTAGE



WARNUNG!

Siehe Kapitel
„Sicherheitshinweise“.

Aufstellungsort

- Dieses Gerät ist nicht für die Verwendung als Einbaugerät vorgesehen.
- Im Falle einer anderen als der freistehenden Installation und unter Einhaltung des Platzbedarfs funktioniert das Gerät korrekt, aber der Energieverbrauch kann leicht ansteigen.
- Um die beste Funktionalität des Gerätes zu gewährleisten, sollten Sie das Gerät nicht in der Nähe von Wärmequellen (Backöfen, Heizöfen, Heizkörpern, Herden oder Kochfeldern) oder an einem Ort mit direkter Sonneneinstrahlung installieren. Stellen Sie sicher, dass die Luft frei um die Geräterückseite zirkulieren kann.
- Dieses Gerät sollte in einem trockenen, gut belüfteten Innenbereich aufgestellt werden.
- Um einen einwandfreien Betrieb sicherzustellen, muss der Mindestabstand zur Oberseite des Gehäuses eingehalten werden, wenn das Gerät unter einem Hängeschrank aufgestellt wird. Idealerweise sollte das Gerät jedoch nicht unter überhängenden Wandeinheiten positioniert werden. Das Gerät muss mithilfe eines Fußes oder mehrerer verstellbarer Füße am Sockel des Gehäuses ausgerichtet werden.



WARNUNG!

Wenn Sie das Gerät gegen eine Wand stellen, verwenden Sie die mitgelieferten hinteren Abstandhalter für die Rückseite, um den Mindestabstand, der in der Montageanleitung angegeben ist, einzuhalten.



WARNUNG!

Wenn Sie das Gerät neben einer Wand aufstellen, halten Sie den in der Montageanleitung angegebenen Mindestabstand zwischen der Wand und der Geräteseite mit den Scharnieren ein, damit sich die Tür weit genug öffnen lässt, um die Innenausstattung herauszunehmen (z. B. für die Reinigung).

- Dieses Gerät ist für den Einsatz bei einer Umgebungstemperatur von 10 °C bis 43 °C. vorgesehen.



Hinweis: Der ordnungsgemäße Betrieb des Geräts wird nur innerhalb des angegebenen Temperaturbereichs gewährleistet.

- Wenn Sie Zweifel bezüglich der Installation des Geräts haben, wenden Sie sich bitte an den Verkäufer, unseren Kundenservice oder an den nächstgelegenen autorisierten Kundenservice.
- Es muss möglich sein, das Gerät vom Netz zu trennen. Daher muss der Stecker nach der Installation zugänglich bleiben.

Abmessungen

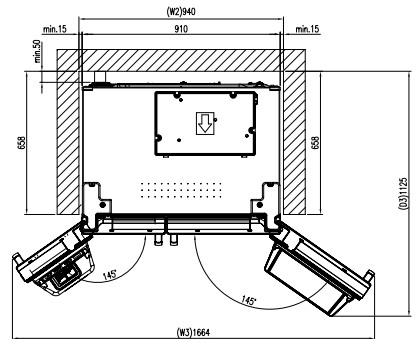
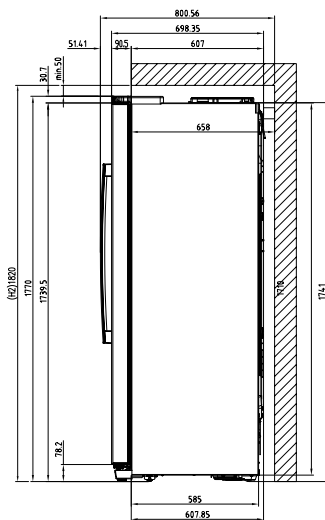
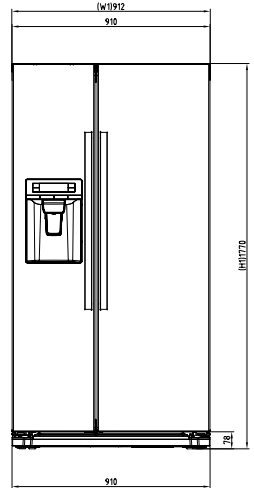
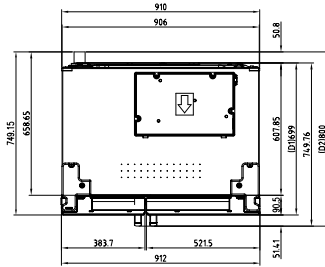
**Gesamtabmessungen ¹**

H1	mm	1770
W1	mm	912
D1	mm	699

¹ Höhe, Breite und Tiefe des Geräts ohne Griff und Füße

Platzbedarf während des Betriebs ²

H2	mm	1820
W2	mm	940
D2	mm	800

² Höhe, Breite und Tiefe des Geräts einschließlich Griff und zuzüglich des notwendigen Freiraums für die Zirkulation der Kühlluft

Platzbedarf insgesamt während des Betriebs ³

H2	mm	1820
W3	mm	1654
D3	mm	1125

³ Höhe, Breite und Tiefe des Geräts einschließlich Griff plus des notwendigen Freiraums für die Zirkulation der Kühlluft, zuzüglich des Platzes, der notwendig ist, um eine Türöffnung bis zu dem minimalen Winkel zu ermöglichen, der die Entfernung der gesamten Innenausstattung erlaubt

4. GERÄTEBESCHREIBUNG

MODELL MIT EISWÜRFELSPENDER

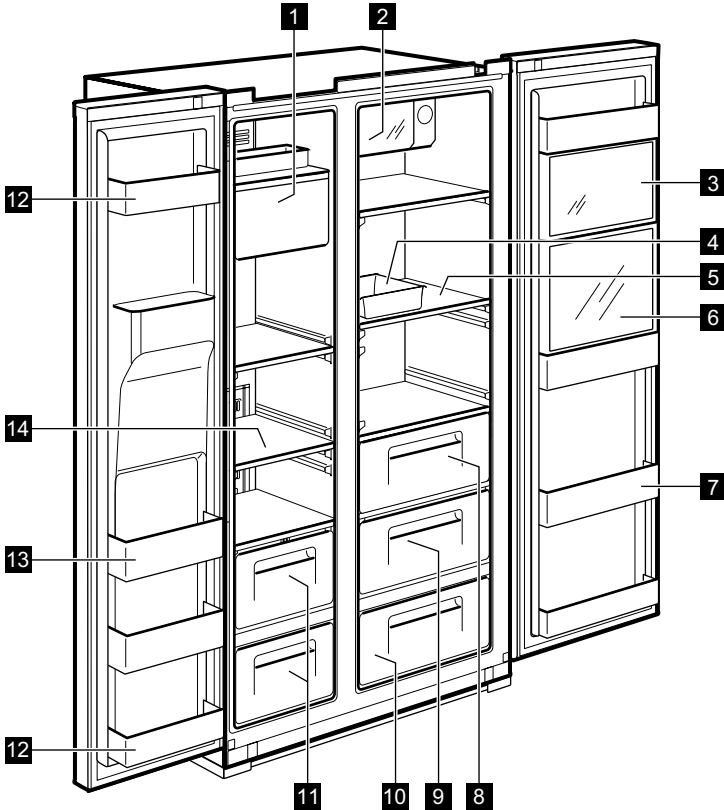

1 Eisbereiter und Lagerung

2 Xpress Dosenkühler (Schnellkühl-fach) Zur Aufbewahrung von Getränken.

3 Multi Plus Zone

Zur Aufbewahrung von gängigen Arzneimitteln oder Kosmetika. Die sichere Aufbewahrung von Produkten, wie wissenschaftliche Proben oder Arzneimittel, die einen bestimmten Temperaturbereich erfordern, ist nicht gewährleistet.

4 Eierfach

Verwenden Sie dieses Fach nicht zur Aufbewahrung von Eiswürfeln und stellen Sie es nicht in den Gefrierraum.

5 Kühlraumablage (gehärtetes Glas)
Zur Lagerung von Lebensmitteln.

6 Getränkefach

(nur ausgewählte Modelle)
Für Dosen, Trinkwasser und Getränke.

7 Ablage für Erfrischungsgetränke

Zur Lagerung von gekühlten Lebensmitteln, Milch, Saft, Bierflaschen usw.

8 Gemüsefach

9 Obstfach

10 Magic Cool Zone (nur ausgewählte Modelle)

11 Gefrierfach

Zur Lagerung von getrocknetem Fleisch oder Fisch über einen längeren Zeitraum.

12 Türabstellfach (Zwei-Sterne-Fach)

Zur kurzfristigen Lagerung von Lebensmitteln und Speiseeis.

13 Türabstellfach

Zur Lagerung von tiefgefrorenen Lebensmitteln.

14 Gefrierraumablage (gehärtetes Glas)

Zur Lagerung tiefgekühlter Lebensmittel wie Fleisch, Fisch, Speiseeis.

MODELL OHNE EISWÜRFELSPENDER

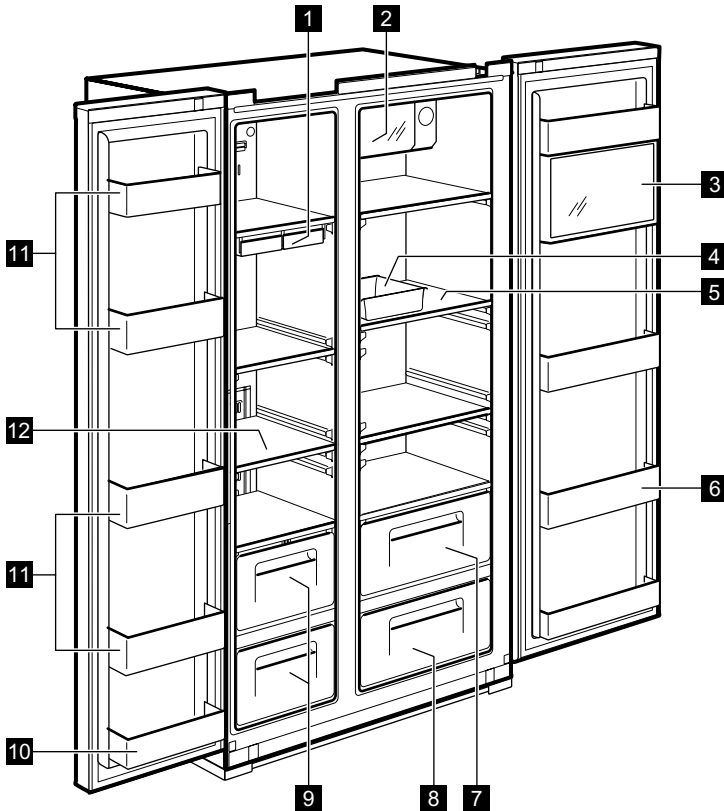

- 1 Eiswürfelschale**
- 2 Xpress Dosenkühler**
(Schnellkühlfach)
Zur Aufbewahrung von Getränken.
- 3 Multi Plus Zone**
Zur Aufbewahrung von gängigen Arzneimitteln oder Kosmetika. Die sichere Aufbewahrung von Produkten, wie wissenschaftliche Proben oder Arzneimittel, die einen bestimmten Temperaturbereich erfordern, ist nicht gewährleistet.
- 4 Eierfach**
Verwenden Sie dieses Fach nicht zur Aufbewahrung von Eiswürfeln und stellen Sie es nicht in den Gefrierraum.
- 5 Kühlraumablage** (gehärtetes Glas)
Zur Lagerung von Lebensmitteln.
- 6 Ablage für Erfrischungsgetränke**
Zur Lagerung von gekühlten Lebensmitteln, Milch, Saft, Bierflaschen usw.
- 7 Gemüsefach**
- 8 Obstfach**
- 9 Gefrierfach**
Zur Lagerung von getrocknetem Fleisch oder Fisch über einen längeren Zeitraum.
- 10 Türabstellfach** (Zwei-Sterne-Fach)
122 Zur kurzfristigen Lagerung von Lebensmitteln und Speiseeis.
- 11 Türabstellfach** Zur Lagerung von tiefgefrorenen Lebensmitteln.
- 12 Gefrierraumablage** (gehärtetes Glas)
Zur Lagerung tiefgekühlter Lebensmittel wie Fleisch, Fisch, Speiseeis.

5. BEDIENFELD

MODELL MIT EISWÜRFELSPENDER

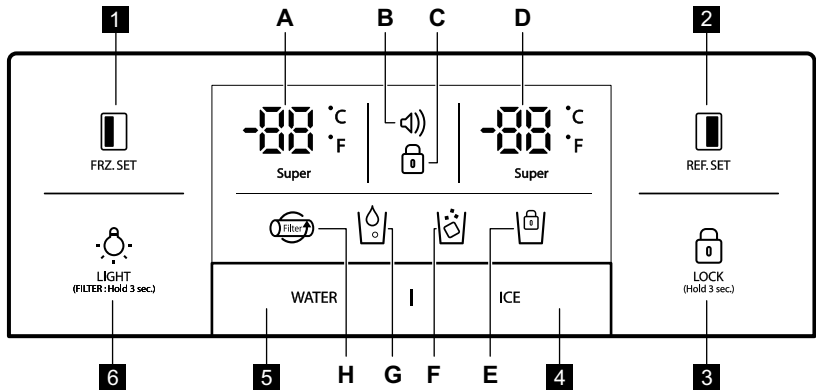

Auswahltaste für die Gefrierraumtemperatur.



Auswahltaste für die Kühlraumtemperatur.



Drücken Sie diese Taste, damit Einstellungen nicht versehentlich geändert werden. Um die Taste zu lösen, halten Sie sie mindestens 3 Sekunden lang gedrückt. Die Anzeige wird ausgeschaltet.

4 A. Drücken Sie die Eis-Taste: Die Eiswürfel-Funktion ist eingeschaltet

B. Drücken Sie die Eis-Taste erneut: Die Funktion gestoßenes Eis ist eingeschaltet

C. Drücken Sie nach Schritt 2 die Eis-Taste erneut: Die Eiswürfel-Funktion ist eingeschaltet

D. Halten Sie die Eis-Taste 3 Sekunden gedrückt: Die Eis Sperre ist eingeschaltet

5 Auswahltaste für den Wasserspender

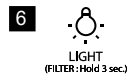

Taste BELEUCHTUNG/FILTER:

1. Taste zum Einschalten einer Spenderbeleuchtung.
2. Taste für Filteraustausch oder zum Zurücksetzen. Halten Sie diese Taste nach einem Filteraustausch oder zum Zurücksetzen mindestens 3 Sekunden lang gedrückt.

Anzeigen (A-H)	Beschreibung
<p>A. Super</p>	Temperaturanzeige Gefrierraum
<p>B. </p>	<p>Alarmanzeige (kein Ton) Kunden können über den Temperaturstatus informiert werden, wenn die Temperatur aufgrund von Unfällen (z. B. Stromausfällen) normalerweise ansteigt</p> <ol style="list-style-type: none"> 1. Das Alarmsymbol blinkt und zeigt die höchste Innentemperatur an 2. Der Alarm endet, wenn die Taste gedrückt wird und das Display den Wert der Temperaturregelung anzeigt.

Anzeigen (A-H)	Beschreibung
C. 	Verriegelungsanzeige
D. 	Temperaturanzeige Kühlschrank
E. 	Anzeige Verriegelung für den Eisbereiter
F. 	Anzeige Eisspender
G. 	Anzeige Wasserspender
H. 	Anzeige Filterwechsel Das Symbol blinkt nach 6 Monaten der ersten Netzversorgung.



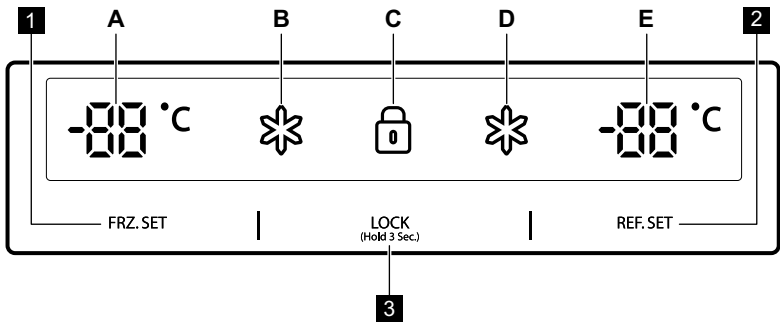

MODELL OHNE EISWÜRFELSPENDER



1 FRZ.SET
Auswahl-taste für die Gefrier-raumtemperatur

2 REF.SET
Auswahl-taste für die Kühl-raumtemperatur

3 LOCK
(Hold 3 Sec.)
Sperr-taste; drücken Sie diese Taste, damit Einstellungen nicht versehentlich geändert werden. Um die Taste zu lösen, halten Sie sie mindestens 3 Sekunden lang gedrückt. Weitere technische Informationen befinden sich auf dem Typenschild innen links im Gerät sowie auf der Energieplakette.

Anzeigen (A-E)	Beschreibung
A. 	Temperaturanzeige Gefrier-raum
B. 	„Super-Anzeige“ für Gefrier-gerät
C. 	Verriegelungsanzeige
D. 	Anzeige „Super“ für den Kühl-raum
E. 	Temperaturanzeige Kühlschrank

6. VOR DER ERSTEN VERWENDUNG

ANSCHLUSS DER WASSERLEITUNG

1. Für Modelle mit automatischem Eisbereiter

- Zum Betreiben des automatischen Eisbereiters sollte der Wasserdruck 2,0 ~ 12,5 kgf/cm² oder mehr betragen.
- Überprüfen Sie den Wasserdruck. Wenn eine Tasse von 180 ml innerhalb von 10 Sekunden voll ist, ist der Druck geeignet.
- Wenn der Wasserdruck für den Betrieb des automatischen Eisbereiters nicht hoch genug ist, rufen Sie den lokalen Installateur an, um eine zusätzliche Wasserdruckpumpe zu installieren.

2. Beim Installieren der Wasserleitungen ist darauf zu achten, dass diese nicht in der Nähe warmer Flächen verlegt werden.

3. Der Wasserfilter „filtert“ nur Wasser. Dieser beseitigt keine Bakterien oder Keime.

4. Die Filterlebensdauer hängt von der Verwendungshäufigkeit ab. Wir empfehlen einen Filterwechsel mindestens alle 6 Monate. Beim Anbringen des Filters ist auf leichte Zugänglichkeit (für Aus- und Einbau) zu achten.



Hinweis: Sechs Monate nach der ersten Inbetriebnahme flackert das Symbol. Drücken Sie nach dem Auswechseln des Wasserfilters 3 Sekunden lang die Lichttaste, um das Flackern des Symbols zu beseitigen.

5. Nach der Montage des Kühl- und Wasserleitungssystems wählen Sie WASSER auf Ihrem Bedienfeld halten es 2 - 3 Minuten lang gedrückt, bis das Wasser in den Wassertankgelaufen ist und Sie Wasser zapfen können.

7. TÄGLICHER GEBRAUCH

TEMPERATURREGELUNG

Wenn das Gerät zum ersten Mal angeschlossen wird, ist der Temperaturmodus auf die mittlere Stufe eingestellt.

SPENDERMODELL

Gefrierraum

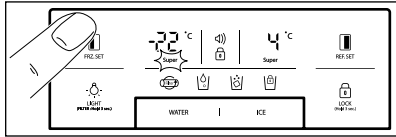

Zum Einstellen der Temperatur die Taste **FRZ. SET** drücken, bis die gewünschte Temperatur angezeigt wird.

Halten Sie für die Funktion „Schnelles Einfrieren“ die Taste **FRZ. SET** solange gedrückt, bis die LED „Super“ aufleuchtet. Zum Aufheben der Funktion die Taste noch einmal drücken.

Kühlraum

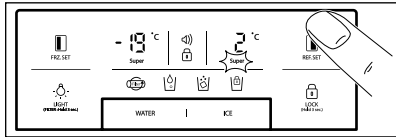

Drücken Sie zur Temperatureinstellung die Taste **REF. SET**, bis der gewünschte Wert angezeigt wird.

Für die Funktion „Schnelles Kühlen“ die Taste **REF. SET** solange gedrückt halten, bis die LED „Super“ aufleuchtet. Zum Aufheben der Funktion die Taste noch einmal drücken.

i Umrechnungsfunktion des Temperaturindikators (Fahrenheit-Celsius)
Die Standardeinstellung ist Celsius. Drücken Sie die Verriegelungstaste **LOCK**, um den Verriegelungsmodus einzuschalten. Drücken Sie im Verriegelungsmodus die Tasten **WATER** und gleichzeitig

die Taste **WASSER** 10 Sekunden lang, um die Temperaturskala umzuschalten.

MODELL OHNE SPENDER

Gefrierraum

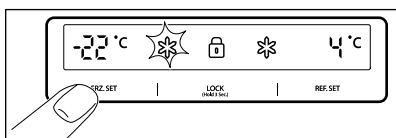

Drücken Sie zum Einstellen der Temperatur die Taste **FRZ. SET**, bis die gewünschte Temperatur angezeigt wird. Halten Sie für die Funktion „Schnelles Einfrieren“ die Taste **FRZ. SET** solange gedrückt, bis die LED „Super“ aufleuchtet. Zum Aufheben der Funktion die Taste noch einmal drücken.

Kühlraum

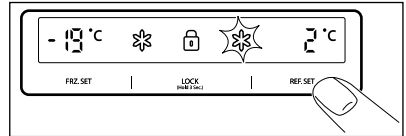

Zum Einstellen der Temperatur die Taste **REF. SET** drücken, bis die gewünschte Temperatur angezeigt wird. Für die Funktion „Schnelles Kühlen“ die Taste **REF. SET** solange gedrückt halten, bis die LED „Super“ aufleuchtet. Zum Aufheben der Funktion die Taste noch einmal drücken.

! ACHTUNG!
Lebensmittel im Kühlschrank können gefroren sein, wenn die Umgebungstemperatur des Kühlschranks unter 5 °C liegt.

TEMPERATURMODUS „HOCH“

MODELL MIT EISWÜRFELSPENDER

Ein Anstieg der Temperatur im Gefrier- oder Kühlraum wird angezeigt durch:

- das Blinken des Alarmsymbols **!** (Summer ertönt nicht)
- Das elektronische System, das anzeigt, dass die maximale Temperatur in den Innenräumen erreicht ist

i Auch wenn der normale Betrieb des Gerätes wieder hergestellt ist und die Temperatur im Innenraum wieder einen normalen Bereich erreicht hat, blinkt das Alarm-Symbol **!** weiter und die Displayanzeige zeigt die höchste erreichte Temperatur an.

i Wenn Sie die Verriegelungstaste **LOCK** drücken, wird der Alarm-Modus beendet und das Alarm-Symbol **!** erlischt. Das Display zeigt den eingestellten Temperaturwert an.

MODELL OHNE EISWÜRFELSPENDER

Ein Anstieg der Temperatur im Gefrier- oder Kühlraum wird angezeigt durch:

- Blinkende Anzeige des Gefrierschranks oder/oder Kühlraums
- Das elektronische System, das anzeigt, dass die maximale Temperatur in den Innenräumen erreicht ist



Auch wenn der normale Betrieb des Gerätes wieder hergestellt ist und die Temperatur im Innenraum wieder einen normalen Bereich erreicht hat, blinkt das Display weiter und zeigt die höchste erreichte Temperatur an.



Wenn Sie die Verriegelungstaste **LOCK** drücken, wird die Temperaturkühlung „Hoch“ beendet und das Display zeigt den eingestellten Temperaturwert an.
(Hold 3 Sec.)

EINSCHALTEN

Schalten Sie das Gerät durch Einstecken des Netzsteckers in die Steckdose ein.

„AUS“-FUNKTIONEN

- Die Innenbeleuchtung des Gerätes erlischt, wenn die Tür länger als **10** Minuten geöffnet bleibt.
- Funktion „Display aus“:
 - Wenn innerhalb von **5** Minuten keine Tasten betätigt oder Türen geöffnet wurden, werden alle LEDs bzw. Anzeigen außer die der Tasten **WASSER**, **EIS** und das Symbol  angezeigt.
 - Nach dem Ausschalten der LED schaltet das Gerät in einen normalen Anzeigemodus zurück, wenn Sie eine beliebige Taste drücken oder die Tür öffnen.

- Funktion System-Aus (Funktion Ausschalten):
 - Sie können den Betrieb des Gerätes unterbrechen ohne es vom Stromnetz zu trennen, insbesondere während des Urlaubs
 - Durch gleichzeitiges Drücken der Tasten **FRZ. SET** und **REF. SET** **5** Sekunden lang, kann das Gerät ausgeschaltet werden.
 - Während des „AUS“-Modus zeigt die Gefrier- und Kühlschrankschranktemperatur „— —“ an. Andere LED-Leuchten erlöschen und der gesamte Gerätebetrieb wird ausgeschaltet.
 - Im umgekehrten Fall, halten Sie gleichzeitig die Tasten **FRZ. SET** und **REF. SET** **5** Sekunden lang gedrückt, um die Funktion „OFF“ (AUS) aufzuheben.

ALARM - TÜR OFFEN

Es ertönt ein akustischer Alarm, wenn die Tür des Gefrier- oder Kühlraums länger als **1** Minute offen ist. Der Alarm schaltet nach **5** Minuten ab. Sobald die normalen Bedingungen wieder hergestellt sind (Tür geschlossen), stoppt der Alarm.

OPTIONEN

MAGIC COOL ZONE



Wenn Sie das Gerät zum ersten Mal anschließen, leuchtet die FRISCH-LED. Zur schrittweisen Änderung der Einstellungen, verwenden Sie die Taste SELECT (AUSWÄHLEN).

Schritt	Anzeige	Solltemperatur
1.	FRISCH	+5 °C bis +6 °C.
2.	GEMÜSE	+3 °C bis +4 °C.
3.	FISCH	-1 °C bis +0 °C.
4.	MEAT (FLEISCH)	-3 °C bis -2 °C.

SPENDER

Taste WASSER oder EIS drücken und den Hebel mit dem Glas etwa 2 Sekunden lang sanft drücken:

- Wenn Sie die Taste WASSER drücken, leuchtet das Symbol auf.

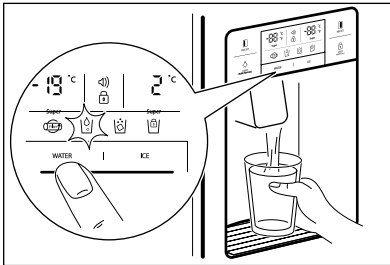

- Wenn Sie die Taste EIS drücken, leuchtet das Symbol auf.

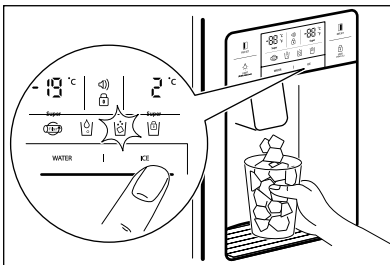

Bei der Reinigung des Eiswürfelfaches oder wenn Sie es längere Zeit nicht benutzt haben, entfernen Sie die Eiswürfel aus dem Eiswürfel-Vorratsbehälter und verriegeln Sie den Eisbereiter, indem Sie die EIS-Taste 3 Sekunden lang gedrückt halten. Die Anzeige leuchtet auf.



ACHTUNG!

Verwenden Sie zum Auffangen von Eiswürfeln keine zerbrechlichen Tassen oder Kristallgläser.



ACHTUNG!

Wenn das Eis verfärbt ist, verwenden Sie den Spender nicht und wenden Sie sich an den Kundendienst.



Verwenden Sie ausschließlich Eis aus diesem Gerät.

AUTOMATISCHER EISBEREITER

- Etwa 10 Eiswürfel werden jeweils 14- bis 15-mal täglich hergestellt. Wenn der Eisaufbewahrungsbehälter voll ist, stoppt die Eisbereitung.
- Es ist normal, dass sich der Eisbereiter Schlaggeräusche macht, wenn Eiswürfel in den Eisaufbewahrungsbehälter fallen.
- Um unangenehme Gerüche oder Geräusche zu vermeiden, muss der Eiswürfelbehälter regelmäßig gereinigt werden.
- Ist die Eismenge im Aufbewahrungsbehälter nicht ausreichend, kann kein Eis entnommen werden. Warten Sie ungefähr einen Tag, um mehr Eis zu machen.
- Wenn das Eis nicht leicht ausgegeben wird, stellen Sie sicher, dass der Auslass des Spenders nicht blockiert ist.
- Wenn Eiswürfel stecken bleiben und nicht ausgegeben werden, ziehen Sie den Eisaufbewahrungsbehälter heraus und trennen Sie die Eiswürfel, die eventuell zusammengeklebt sein könnten.

**ACHTUNG!**

Wenn die Wassermenge, die dem Eisbereiter zur Verfügung gestellt wird, angepasst werden muss, rufen Sie einen Servicetechniker.

**ACHTUNG!**

Bei Stromausfall können Eiswürfel schmelzen und Schmelzwasser auf den Boden fließen. Wenn Sie erwarten, dass eine solche Situation lange anhält, ziehen Sie das Gehäuse heraus, entfernen Sie die Eiswürfel und setzen Sie es wieder ein.

8. TIPPS UND HINWEISE

8.1 Tipps zum Energiesparen

- Gefriergerät: Die interne Konfiguration des Geräts gewährleistet die effizienteste Energienutzung.
- Kühlschrank: Die effizienteste Energienutzung wird erreicht, wenn die Schubladen im unteren Teil des Geräts eingesetzt und die Ablagen gleichmäßig angeordnet sind. Die Position der Türablagen wirkt sich nicht auf den Energieverbrauch aus.
- Öffnen Sie die Tür nicht zu häufig, und lassen Sie diese nicht länger offen als notwendig.
- Gefriergerät: Je kälter die Temperatureinstellung, desto höher der Energieverbrauch.
- Kühlschrank: Stellen Sie die Temperatur nicht zu hoch ein, um Energie zu sparen, es sei denn, dies ist wegen der Beschaffenheit des Lebensmittels erforderlich.
- Wenn die Umgebungstemperatur hoch ist, der Temperaturregler auf eine niedrige Temperatur eingestellt und das Gerät voll beladen ist, kann es zu andauerndem Betrieb des Kompressors und damit zu Reif- oder Eisbildung am Verdampfer kommen. Stellen Sie in diesem Fall den Temperaturregler auf eine höhere Temperatur, um das automatische Abtauen zu ermöglichen und Energie zu sparen.
- Sorgen Sie für eine gute Belüftung. Bedecken Sie die Belüftungsgitter oder -öffnungen nicht.

8.2 Tipps zum Einfrieren

- Aktivieren Sie die Funktion „Schnellgefrieren“ mindestens 24 Stunden vor dem Befüllen des Gefrierfachs mit einzufrierenden Lebensmittel.
- Verpacken Sie frische Lebensmittel vor dem Einfrieren in Aluminiumfolie, Plastikfolie oder -beutel oder luftdichte Behälter mit Deckel.
- Teilen Sie die Lebensmittel in kleine Portionen, um das Einfrieren und Auftauen zu erleichtern.

- Es wird empfohlen, tiefgekühlte Lebensmittel mit Etiketten und Datum zu versehen. So können Sie die Lebensmittel identifizieren und erkennen, wann sie verzehrt werden sollten, bevor sie verderben.
- Die Lebensmittel sollten beim Einfrieren frisch sein, um eine gute Qualität zu bewahren.
- Besonders Obst und Gemüse sollte direkt nach der Ernte eingefroren werden, um alle Nährstoffe zu erhalten.
- Frieren Sie keine Flaschen oder Dosen mit Flüssigkeiten, insbesondere kohlenensäurehaltige Getränke, ein – die Gefäße können beim Einfrieren explodieren.
- Geben Sie keine heißen Lebensmittel in den Gefrierraum. Vergewissern Sie sich, dass sie auf Raumtemperatur abgekühlt sind, bevor Sie sie in das Fach legen.
- Um eine Erwärmung bereits eingefrorener Lebensmittel zu verhindern, legen Sie frische, nicht gefrorene Lebensmittel nicht direkt neben sie.
- Legen Sie Lebensmittel mit Raumtemperatur in Gefrierfächer, die keine gefrorenen Lebensmittel enthalten.
- Essen Sie keine Eiswürfel, Wassereis oder Eis am Stiel, wenn sie direkt aus dem Gefriergerät genommen wurden. Gefahr von Erfrierungen.
- Frieren Sie aufgetaute Lebensmittel nicht wieder ein. Wenn Lebensmittel aufgetaut wurden, kochen Sie sie, lassen Sie sie abkühlen und frieren Sie sie dann ein.

8.3 Tipps zur Lagerung von Tiefkühlgerichten

- Das Fach für frische Lebensmittel ist (auf dem Typenschild) gekennzeichnet mit .
- Eine gute Temperatureinstellung, die die Konservierung von Tiefkühlgerichten sicherstellt, ist eine Temperatur von weniger oder gleich -18 °C. Eine höhere Temperatureinstellung im Gerät kann zu einer kürzeren Haltbarkeit führen.

- Der gesamte Gefrierraum ist für die Lagerung von Tiefkühlprodukten geeignet.
- Lassen Sie ausreichend Platz um die Lebensmittel herum, damit die Luft frei zirkulieren kann.
- Die Haltbarkeit von Lebensmitteln ist auf dem Etikett der Lebensmittelverpackung angegeben.
- Es ist wichtig, die Lebensmittel so zu verpacken, dass kein Wasser, Feuchtigkeit oder Kondenswasser ins Innere gelangt.
- Achten Sie darauf, dass die Verpackung nicht beschädigt ist - die Lebensmittel könnten verderben sein. Wenn die Verpackung aufgequollen oder nass ist, wurde das Lebensmittel möglicherweise nicht unter den optimalen Bedingungen gelagert und das Auftauen hat eventuell bereits begonnen.
- Um den Auftauprozess zu minimieren, kaufen Sie Tiefkühlware am Ende Ihres Einkaufs und transportieren Sie diese in einer Isoliertasche.
- Legen Sie die Tiefkühlprodukte sofort nach der Rückkehr aus dem Laden in das Gefriergerät.
- Wenn Lebensmittel auch nur teilweise aufgetaut sind, dürfen sie nicht wieder eingefroren werden. Verzehren Sie sie schnell wie möglich.
- Beachten Sie das Haltbarkeitsdatum und die Lagerinformationen auf der Verpackung.

8.4 Empfehlungen für den Einkauf

Nach dem Lebensmitteleinkauf:

8.5 Lagerdauer im Gefrierfach

Lebensmittel	Lagerdauer (Monate)
Brot	3
Früchte (außer Zitrusfrüchten)	6 - 12
Gemüse	8 - 10
Reste ohne Fleisch	1 - 2
Molkereiprodukte:	
Butter	6 - 9
Weichkäse (z. B. Mozzarella)	3 - 4
Hartkäse (z. B. Parmesan, Cheddar)	6
Meeresfrüchte:	
Fetthaltiger Fisch (z. B. Lachs, Makrele)	2 - 3
Fettarmer Fisch (z. B. Dorsch, Flunder)	4 - 6
Shrimps	12
Muscheln und Miesmuscheln ohne Schale	3 - 4
Gekochter Fisch	1 - 2
Fleisch:	
Geflügel	9 - 12
Rindfleisch	6 - 12
Schweinefleisch	4 - 6
Lamm	6 - 9
Wurst	1 - 2
Schinken	1 - 2
Reste mit Fleisch	2 - 3

8.6 Tipps für die Kühlung frischer Lebensmittel

- Das Gefrierfach ist mit  gekennzeichnet.
- Eine gute Temperatureinstellung, die die Konservierung von frischen Lebensmitteln sicherstellt, ist eine Temperatur von weniger oder gleich +4 °C. Eine höhere Temperatureinstellung im Gerät kann zu einer kürzeren Haltbarkeit der Lebensmittel führen.
- Decken Sie die Lebensmittel mit Verpackungsmaterial ab, um ihre Frische und ihr Aroma zu bewahren.
- Verwenden Sie immer geschlossene Behälter für Flüssigkeiten und Lebensmittel, um Düfte oder Gerüche im Fach zu vermeiden.
- Um eine Kreuzkontamination zwischen gekochten und rohen Lebensmitteln zu vermeiden, decken Sie die gekochten Lebensmittel ab und trennen Sie sie von den rohen.
- Es wird empfohlen, Lebensmittel im Kühlschrank aufzutauen.
- Stellen Sie keine warmen Lebensmittel in das Gerät. Vergewissern Sie sich, dass sie auf Raumtemperatur abgekühlt sind, bevor Sie sie in das Gerät stellen.
- Um eine Verschwendung von Lebensmitteln zu vermeiden, sollten neue Lebensmittel immer hinter die alten gelegt werden.

8.7 Tipps für die Kühlung von Lebensmitteln

- Fleisch (alle Sorten): Wickeln Sie Fleisch in geeignetes Material und legen Sie dieses auf die Glasablage über der Gemüseschublade. Lagern Sie Fleisch höchstens 1 - 2 Tage.
- Obst und Gemüse: Gründlich reinigen (Erde entfernen) und in die spezielle Schublade (Obst- und Gemüseschublade) legen.
- Es wird empfohlen, exotische Früchte wie Bananen, Mangos, Papayas usw. nicht im Kühlschrank aufzubewahren.
- Gemüse wie Tomaten, Kartoffeln, Zwiebeln und Knoblauch sollten nicht im Kühlschrank aufbewahrt werden.
- Butter und Käse: Diese sollten stets in luftdichten Behältern verpackt sein oder in Aluminiumfolie bzw. in Polyäthylenbeutel eingepackt werden, um so wenig Luft wie möglich in der Verpackung zu haben.
- Flaschen: Sie sollten mit Deckel in der Flaschenablage in der Tür oder im Flaschenhalter (falls vorhanden) aufbewahrt werden.
- Achten Sie auf das Haltbarkeitsdatum der Lebensmittel, damit Sie wissen, wie lange sie gelagert werden können.

9. REINIGUNG UND PFLEGE

REINIGEN DER INNENTEILE

Verwenden Sie zum Reinigen ein Tuch mit Wasser und mildem (neutralem) Reinigungsmittel.

1. Wasserspender-Ablage

Entfernen Sie das Überlaufgitter und reinigen Sie die Wasserablage regelmäßig (das Überlaufgitter besitzt kein automatisches Ablaufsystem).

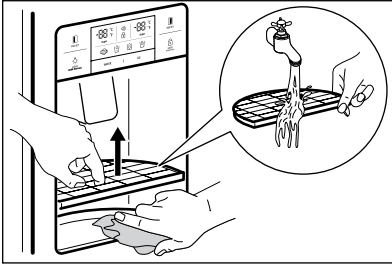

2. Eiswürfel-Vorratsbehälter

- Entfernen: Ziehen Sie den Behälter zum Herausnehmen nach vorn.
- Einsetzen: In die seitlichen Nuten einpassen und bis zum Anschlag einsetzen. Wenn der Behälter sich nicht ganz einschieben lässt: Ziehen Sie den Behälter ganz heraus, drehen Sie die Schnecke im Behälter oder den Antriebsmechanismus um eine Viertelumdrehung und schieben Sie den Behälter wieder ein.
- Lagern Sie Eiswürfel nicht zu lange.

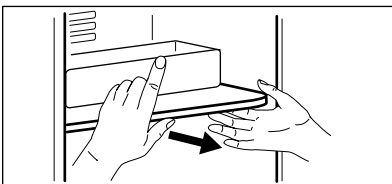
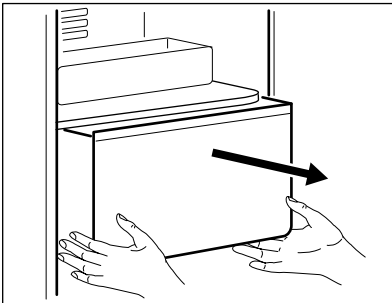

3. Gefrier- und Kühlraum-Ablagen

Beide Enden festhalten und nach oben ziehen.

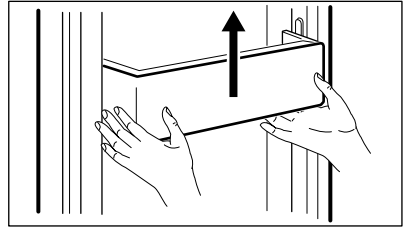

4. Gefrier- und Kühlraum-Fächer

Öffnen Sie die Tür vollständig und ziehen Sie dann die Regalböden zum Entfernen nach vorne.

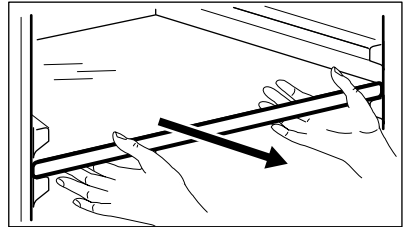

5. Obst- und Gemüsefach

Ziehen Sie es nach vorne und heben es zum Entfernen etwas an.

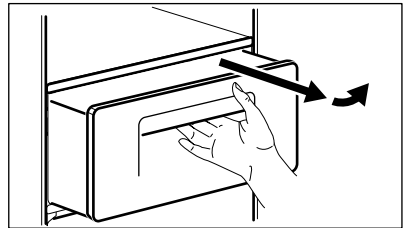

REINIGUNG DER TÜRISOLIERUNG

Verwenden Sie ein Tuch mit einem milden (neutralen) Reinigungsmittel.

REINIGUNG DER GERÄTERÜCKSEITE (MASCHINENFACH)

Entfernen Sie Staub mindestens einmal jährlich mit einem Staubsauger.

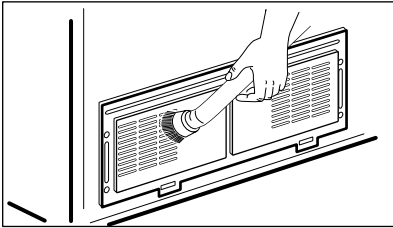

AUSTAUSCH DER LED FÜR DIE INNENBELEUCHTUNG



ACHTUNG!

Die LED-Beleuchtung darf nur vom Kundendienst oder einer hierfür qualifizierten Fachkraft ausgetauscht werden.



ACHTUNG!

Ziehen Sie unbedingt den Netzstecker aus der Steckdose!

Austausch der LED im Gefrier- und Kühlschranks

1. Lösen Sie die Rückseite der LED-Abdeckung mit einem Schraubendreher.

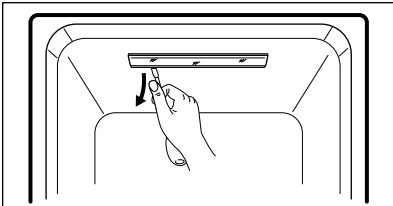

2. Nehmen Sie die LED-Abdeckung ab und lösen Sie die 2 Befestigungsschrauben der LED-Platine.

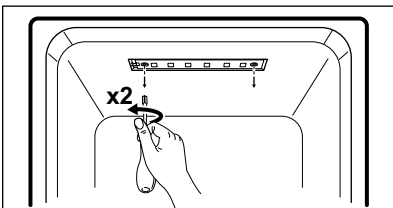

3. Trennen Sie das Kabel der LED-Platine und ersetzen Sie die LED.

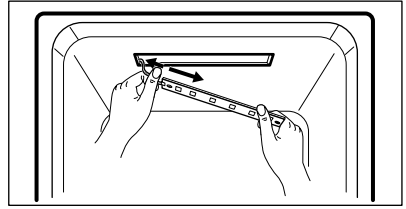

Zur Montage führen Sie die obigen Schritte in umgekehrter Reihenfolge aus.

10. PROBLEMBEHEBUNG

WAS TUN, WENN ...



Bitte lesen Sie die folgenden Empfehlungen zur Fehlerbehebung, bevor Sie sich an den Kundenservice wenden!

Problem	Mögliche Ursache	Abhilfe
Der Innenraum kühlt nicht. Einfrier- und Kühlleistung ist nicht ausreichend.	<ul style="list-style-type: none"> • Ist das Gerät vom Strom getrennt? • Ist die Temperatur auf NIEDRIG eingestellt? • Steht das Gerät direkt in der Sonne oder in Heizungsnahe? • Ist der Abstand zwischen der Geräterückseite und der Wand zu klein? 	<ul style="list-style-type: none"> • Schließen Sie das Gerät ans Stromnetz an. • Stellen Sie den Temperaturmodus auf MITTEL oder HOCH ein. • Stellen Sie das Gerät an einem Ort ohne direkte Sonneneinstrahlung und entfernt von Heizkörpern auf. • Sorgen Sie für genügend Abstand (mehr als 10 cm) zwischen Geräterückseite und Wand.
Die Lebensmittel im Gerät gefrieren.	<ul style="list-style-type: none"> • Ist die Temperatur auf den Modus STARK eingestellt? • Ist die Umgebungstemperatur zu niedrig? • Werden Lebensmittel mit hohem Feuchtigkeitsgehalt dicht an der Kaltluftöffnung aufbewahrt? 	<ul style="list-style-type: none"> • Stellen Sie die Temperatur in den Modus MITTEL oder NIEDRIG. • Lebensmittel können gefroren sein, wenn die Umgebungstemperatur weniger als 5 °C beträgt. Verschieben Sie das Gerät an einen Ort mit mehr als 5 °C. • Bewahren Sie feuchte Lebensmittel auf den Ablagen in Türnähe auf.
Ungewöhnliches Geräusch vom Gerät.	<ul style="list-style-type: none"> • Ist der Boden unter dem Gerät uneben? • Ist der Abstand zwischen der Geräterückseite und der Wand zu klein? • Berühren Gegenstände oder andere Dinge das Gerät? 	<ul style="list-style-type: none"> • Verschieben Sie das Gerät auf einen ebenen und waagerechten Boden. • Sorgen Sie für genügend Abstand. • Entfernen Sie Gegenstände, die das Gerät berühren.
Ungewöhnliche Geräusche: Knacken, Klicken, Wasserfließen, Brummen oder Summen.		Dies ist normal (wenn das Gerät nicht ausgerichtet ist, kann das Geräusch lauter sein).

Problem	Mögliche Ursache	Abhilfe
Unangenehmer Geruch aus dem Kühlschrank.	<ul style="list-style-type: none"> • Werden Lebensmittel unabgedeckt oder unverpackt gelagert? • Sind die Ablagen und Taschen mit Lebensmitteln verschmutzt? • Werden Lebensmittel zu lange gelagert? 	<ul style="list-style-type: none"> • Decken Sie Lebensmittel stets ab oder packen Sie sie ein. • Reinigen Sie die Innenteile des Geräts regelmäßig. Wenn der Geruch sich in diesen Teilen festsetzt, lässt er sich nur noch schlecht beseitigen. • Lagern Sie Lebensmittel nicht zu lange. • Das Gerät ist weder ein perfekter noch ein permanenter Lebensmittelaufbewahrer.
Die Tür geht nicht leicht auf.	<ul style="list-style-type: none"> • Wurde die Tür geschlossen und sofort wieder geöffnet? 	<ul style="list-style-type: none"> • Warten Sie in diesem Fall eine Minute, dann lässt sich die Tür wieder leicht öffnen.
Frost und Tau im Gerät und auf der Gehäuseoberfläche.	<ul style="list-style-type: none"> • War die Tür zu lange geöffnet? • Wurden Lebensmittel mit viel Feuchtigkeit unabgedeckt oder unverpackt gelagert? • Ist die Temperatur bzw. Luftfeuchtigkeit im Raum hoch? 	<ul style="list-style-type: none"> • Lassen Sie die Tür nicht lange offen stehen. • Decken Sie Lebensmittel stets ab oder packen Sie sie ein. • Stellen Sie das Gerät an einem trockneren und kühleren Ort auf.
Front und Seitenwände des Geräts fühlen sich warm oder heiß an.		Das ist normal.

UMBEGUNGSTEMPERATUR

Dieses Gerät ist für die Verwendung in der Umgebungstemperatur bestimmt, die auf dem Typenschild angegeben ist. Dieses Gerät ist für den Einsatz bei einer Umgebungstemperatur von 10 °C bis 43 °C. vorgesehen.



Die Innentemperatur kann von Faktoren wie Standort des Geräts, Umgebungstemperatur oder Häufigkeit der Türöffnung beeinflusst werden.

ZUBEHÖR

- Filtergehäuse
- Wasserzulauf-Set
- Bedienungsanleitung

11. GERÄUSCHE

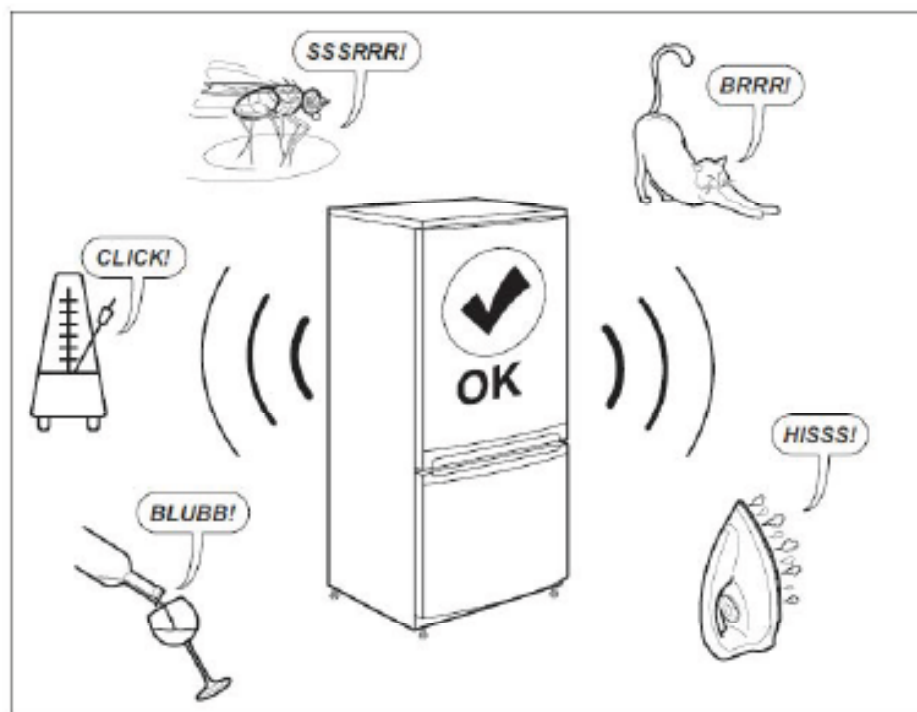

12. TECHNISCHE DATEN

- Die technischen Daten befinden sich auf dem Typenschild innen im Gerät sowie auf der Energieplakette.
- Der QR-Code auf der Energieplakette des Geräts bietet einen Web-Link zu Informationen über die Geräteleistung in der EU EPREL-Datenbank. Bewahren Sie daher die Energieplakette als Referenz zusammen mit dieser Bedienungsanleitung und allen anderen Unterlagen, die mit dem Gerät geliefert wurden, auf.
- Es ist auch möglich, die gleichen Informationen in EPREL zu finden, indem Sie den Link <https://eprel.ec.europa.eu> sowie den Modellnamen und die Produktnummer, die Sie auf dem Typenschild des Geräts finden, verwenden. Beachten Sie den Link www.theenergylabel.eu bezüglich detaillierter Informationen zur Energieplakette.

13. INFORMATIONEN FÜR PRÜFINSTITUTE

Die Installation und die Vorbereitung des Geräts für eine eventuelle EcoDesign-Prüfung müssen mit EN 62552 übereinstimmen. Die Lüftungsanforderungen, die Einbaunische und die Mindestabstände sind in dieser Bedienungsanleitung in Kapitel 3 beschrieben. Weitere Informationen erhalten Sie vom Hersteller, einschließlich Beladungspläne.

UMWELTBELANGE

Recyceln Sie Materialien mit dem

Symbol .

Entsorgen Sie die Verpackung in den entsprechenden Behältern, um sie zu recyceln. Helfen Sie mit, Umwelt und Gesundheit zu schützen und Abfälle von Elektro- und Elektronikgeräten zu recyceln.

Entsorgen Sie Geräte mit dem Symbol  nicht mit dem Hausmüll. Bringen Sie das Gerät zu Ihrer örtlichen Sammelstelle oder wenden Sie sich an Ihr Gemeindeamt.

ÍNDICE

1. INFORMACIÓN SOBRE SEGURIDAD	72
2. INSTRUCCIONES DE SEGURIDAD	73
3. INSTALACIÓN	75
4. DESCRIPCIÓN DEL PRODUCTO	77
5. PANEL DE CONTROL	79
6. ANTES DEL PRIMER USO	81
7. USO DIARIO	82
8. CONSEJOS	85
9. CUIDADO Y LIMPIEZA	88
10. SOLUCIÓN DE PROBLEMAS	90
11. RUIDOS	92
12. DATOS TÉCNICOS	93
13. INFORMACIÓN PARA LOS INSTITUTOS DE PRUEBAS	93

PARA UNOS RESULTADOS PERFECTOS

Gracias por elegir este producto AEG. Lo hemos creado para brindarle un rendimiento impecable durante muchos años, con tecnologías innovadoras que lo ayudan a simplificar la vida, características que quizás no encuentre en los electrodomésticos comunes. Dedique unos minutos a leer este documento para sacarle el máximo partido.

Visite nuestro sitio web para:



Obtener consejos, folletos, soluciones a problemas e información de servicio y reparación:

www.aeg.com/support



Registrar su producto para recibir un mejor servicio:

www.registreaeg.com



Comprar accesorios, artículos de consumo y piezas de recambio originales para su aparato:

www.aeg.com/shop

ATENCIÓN AL CLIENTE Y SERVICIO

Le recomendamos que utilice recambios originales.

Cuando se ponga en contacto con nuestro Centro de servicio técnico, asegúrese de tener los siguientes datos disponibles: Modelo, código numérico del producto (PNC), número de serie.

La información se encuentra en la placa de características.



Advertencia/precaución: información sobre seguridad.



Información general y consejos



Información relativa al medioambiente.

Sujeto a cambios sin previo aviso.

1. INFORMACIÓN SOBRE SEGURIDAD

Antes de instalar y utilizar el aparato, lea atentamente las instrucciones facilitadas. El fabricante no se hace responsable de los daños y lesiones causados por una instalación y uso incorrectos. Guarde siempre las instrucciones junto con el aparato para futuras consultas.

Seguridad de niños y personas vulnerables

- Este aparato puede ser utilizado por niños de 8 años en adelante y personas cuyas capacidades físicas, sensoriales o mentales estén disminuidas o que carezcan de la experiencia y conocimientos suficientes para manejarlo, siempre que cuenten con las instrucciones o la supervisión sobre el uso del electrodoméstico de forma segura y comprendan los riesgos.
- No deje que los niños jueguen con el aparato.
- Mantenga el embalaje alejado de los niños.
- La limpieza y el mantenimiento correspondientes al usuario no podrán ser realizados por niños sin supervisión.

Instrucciones generales de seguridad

- Este aparato está diseñado únicamente para almacenar alimentos y bebidas.
- Este aparato está diseñado para uso doméstico en interiores.
- Este aparato se puede utilizar en oficinas, habitaciones de hotel, habitaciones de Bed&Breakfast, casas de campo y otros alojamientos similares donde dicho uso no exceda (en promedio) los niveles de uso doméstico.
- Mantenga libres de obstrucciones las aberturas de ventilación del alojamiento del aparato o de la estructura empotrada.
- No utilice dispositivos mecánicos u otros medios para acelerar el proceso de descongelación, excepto los recomendados por el fabricante.
- No dañe el circuito de refrigerante.
- No utilice aparatos eléctricos dentro de los compartimentos de almacenamiento de alimentos del aparato, a menos que sean del tipo recomendado por el fabricante.
- No utilice agua pulverizada ni vapor para limpiar el aparato.
- Limpie el aparato con un paño suave humedecido. Utilice solo detergentes neutros. No utilice productos abrasivos, estropajos duros, disolventes ni objetos de metal.
- No almacene sustancias explosivas tales como latas de aerosol con un propulsor inflamable en este aparato.

- Si el cable de alimentación estuviera dañado, debe ser reemplazado por el fabricante, su agente de servicio o personas con capacitación similar para evitar peligros.
- Si el aparato está equipado con sistema de fabricación de hielo o dispensador de agua, llénelos únicamente con agua potable.
- Si el aparato requiere una conexión de agua, conéctelo únicamente a un suministro de agua potable.
- La presión del agua de entrada (mínima y máxima) debe oscilar entre 1 bar (0,1 Mpa) y 10 bares (1 Mpa)

2. INSTRUCCIONES DE SEGURIDAD

Asistencia técnica

- Para reparar el aparato, póngase en contacto con el centro de servicio autorizado. Utilice solamente piezas de recambio originales.
- Tenga en cuenta que la autorreparación o la reparación no profesional puede tener consecuencias de seguridad y podría anular la garantía.
- Los siguientes repuestos estarán disponibles durante 7 años después de que el modelo se haya retirado del mercado: termostatos, sensores de temperatura, placas de circuito impreso, fuentes de luz, manijas de puertas, bisagras de puertas, bandejas y cestas. Tenga en cuenta que algunas de estas piezas de recambio solo están disponibles para los reparadores profesionales, y que no todas las piezas de recambio son relevantes para todos los modelos.
- Las juntas de las puertas estarán disponibles durante 10 años después de que el modelo se haya retirado.
- Espere al menos 4 horas antes de conectar el aparato a la alimentación eléctrica. Esto es para permitir que el aceite regrese al compresor.
- No instale el aparato cerca de radiadores, cocinas, hornos ni placas de cocción.
- La parte trasera del aparato debe estar apoyada en la pared.
- No instale el aparato en lugares con luz solar directa.
- No coloque este aparato en lugares demasiado húmedos o fríos, como anexos a una construcción, garajes o bodegas.
- Cuando mueva el aparato, levántelo por el borde delantero para evitar rayar el suelo.

Conexión eléctrica



ADVERTENCIA

Riesgo de incendios y descargas eléctricas.

Instalación



ADVERTENCIA

Solo un técnico cualificado puede instalar el aparato.

- Retire todo el embalaje.
- No instale ni utilice un aparato dañado.
- Siga las instrucciones de instalación suministradas con el aparato.
- El aparato es pesado, tenga cuidado siempre que lo mueva. Lleve siempre guantes de seguridad.
- Asegúrese de que el aire pueda circular alrededor del aparato.
- El aparato debe estar conectado a tierra.
- Todas las conexiones eléctricas deben realizarlas electricistas cualificados.
- Asegúrese de que la información eléctrica de la placa coincide con la fuente de alimentación. En caso contrario, póngase en contacto con un electricista.
- Utilice siempre una toma con aislamiento de conexión a tierra correctamente instalada.
- No utilice adaptadores múltiples ni cables prolongadores.
- Asegúrese de no provocar daños en los componentes eléctricos (p. ej., enchufe, cable de alimentación, compresor). Póngase en contacto con un electricista o con el servicio técnico para cambiar los componentes eléctricos.

- El cable de alimentación debe permanecer por debajo del nivel del enchufe.
- Conecte el enchufe a la toma de corriente únicamente cuando haya terminado la instalación. Asegúrese de que haya acceso al enchufe después de la instalación.
- No tire del cable de alimentación para desconectar el aparato. Tire siempre del enchufe.

Uso



ADVERTENCIA

Existe riesgo de lesiones, quemaduras, descargas eléctricas o incendios.

- No cambie las especificaciones de este aparato.
- No utilice otros aparatos eléctricos (como máquinas de hacer helados) dentro de aparatos de refrigeración, salvo que el fabricante haya autorizado su utilización.
- Tenga cuidado para no dañar el circuito de refrigerante. Contiene isobutano (R600a), un gas natural con alto grado de compatibilidad medioambiental. Este gas es inflamable.
- Si se daña el circuito de refrigerante, asegúrese de que no haya llamas ni fuentes de ignición en la sala. Ventile la sala.
- No deje que los objetos calientes toquen las partes de plástico del aparato.
- No coloque refrescos en el congelador. De esta forma se creará presión en el contenedor de bebidas.
- No almacene gases ni líquidos inflamables en el aparato.
- No coloque productos inflamables o artículos mojados con productos inflamables dentro, cerca o sobre el aparato.
- No toque el compresor ni el condensador. Están calientes.
- No retire ni toque elementos del compartimento del congelador si sus manos están mojadas o húmedas.
- No vuelva a congelar los alimentos que se hayan descongelado.
- Siga las instrucciones del envase de los alimentos congelados.

Luz interna



ADVERTENCIA

Riesgo de descarga eléctrica.

- Este producto contiene una fuente luminosa de la clase de eficiencia energética F.
- En relación con la(s) lámpara(s) contenidas en este producto y las lámparas de repuesto a la venta por separado: Estas lámparas están previstas para soportar condiciones físicas extremadas en aparatos de uso doméstico, como temperatura, vibración o humedad, o para ofrecer información sobre el estado operativo del aparato. No están previstas para su uso en otras aplicaciones y no son aptas para alumbrado en viviendas.

Cuidado y limpieza



ADVERTENCIA

Podría sufrir lesiones o dañar el aparato.

- Antes de proceder con el mantenimiento, apague el aparato y desconecte el enchufe de la red.
- Este aparato contiene hidrocarburos en la unidad de refrigeración. Solo una persona cualificada debe realizar el mantenimiento y la recarga de la unidad.
- Examine periódicamente el desagüe del aparato y límpielo si fuera necesario. Si el desagüe está obstruido, el agua descongelada se acumula en la parte inferior del aparato.

Eliminación



ADVERTENCIA

Existe riesgo de lesiones o asfixia.

- Desconecte el aparato de la red eléctrica.
- Corte el cable de alimentación y deséchelo.
- Retire la puerta para evitar que los niños y las mascotas queden encerrados en el aparato.
- El circuito de refrigerante y los materiales de aislamiento de este aparato son inocuos para el ozono.
- La espuma aislante contiene gas inflamable. Contacte con las autoridades locales para saber cómo desechar correctamente el aparato.
- No provoque daños en la parte de la unidad de refrigeración que se encuentra cerca del intercambiador de calor.

3. INSTALACIÓN



ADVERTENCIA

Consulte los capítulos sobre seguridad.

Ubicación

- Este aparato no está diseñado para utilizarse empotrado.
- En el caso de una instalación diferente de la autónoma respetando el espacio requerido en las dimensiones de uso, el aparato funcionará correctamente pero el consumo de energía podría aumentar ligeramente.
- Para garantizar el mejor funcionamiento del aparato, no debe instalarse en las proximidades de la fuente de calor (horno, estufas, radiadores, cocinas o fogones) ni en un lugar con luz solar directa. Asegúrese de que el aire pueda circular libremente alrededor de la parte posterior del armario.
- Este aparato debe instalarse en una ubicación interior seca y bien ventilada.
- Para garantizar el mejor rendimiento, si el aparato se coloca debajo de un mueble de cocina colgado en la pared, mantenga la distancia mínima entre la parte superior y el mueble. Sin embargo, lo ideal sería que el aparato no se coloque debajo de los muebles de pared. Una o más patas ajustables en la base del armario garantizan que el aparato se mantiene nivelado.



ADVERTENCIA

Se coloca el aparato contra un muro, utilice los separadores traseros suministrados o mantenga la distancia mínima indicada en las instrucciones de instalación.



ADVERTENCIA

Si instala el aparato junto muro, consulte las instrucciones de instalación para conocer la distancia mínima entre el muro y el lado del aparato donde se encuentran las bisagras de la puerta para dejar espacio suficiente para abrir la puerta al retirar los equipos internos (por ejemplo, limpiar).

- Este aparato está destinado a ser utilizado a una temperatura ambiente que oscila entre 10 °C y 43 °C.



Nota: Solo se puede garantizar el correcto funcionamiento del aparato dentro del rango de temperatura especificado.

- Si tiene cualquier duda respecto al lugar de instalación del aparato, consulte al vendedor, a nuestro servicio de atención al cliente o al centro de servicio autorizado más cercano.
- Puede que en algún momento sea necesario desconectar el aparato de la toma de corriente. Por lo que el enchufe debe quedar accesible tras la instalación del aparato.

Dimensiones

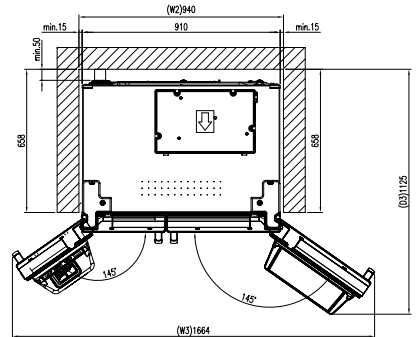
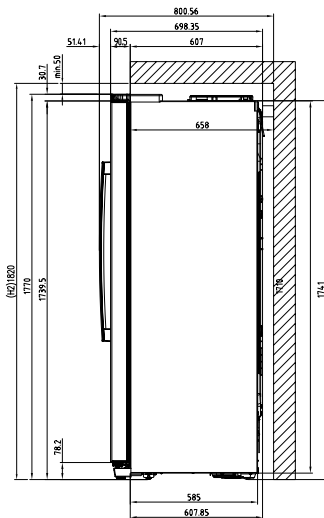
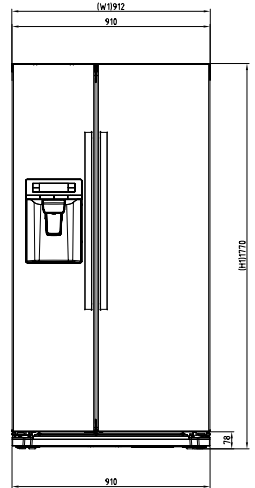
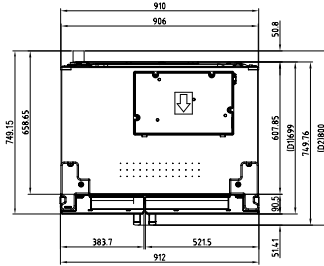
**Dimensiones generales ¹**

H1	mm	1770
W1	mm	912
D1	mm	699

¹ la altura, anchura y profundidad del aparato sin el mango y las patas

Espacio necesario en uso ²

H2	mm	1820
W2	mm	940
D2	mm	800

² la altura, anchura y profundidad del aparato, incluyendo la manija, más el espacio necesario para la libre circulación del aire de refrigeración

Espacio total necesario en uso ³

H2	mm	1820
W3	mm	1654
D3	mm	1125

³ la altura, anchura y profundidad del aparato, incluido el mango, más el espacio necesario para la libre circulación del aire de refrigeración, más el espacio necesario para permitir la apertura de la puerta hasta el ángulo mínimo que permita la extracción de todo el equipo interno

4. DESCRIPCIÓN DEL PRODUCTO

MODELO DISPENSADOR

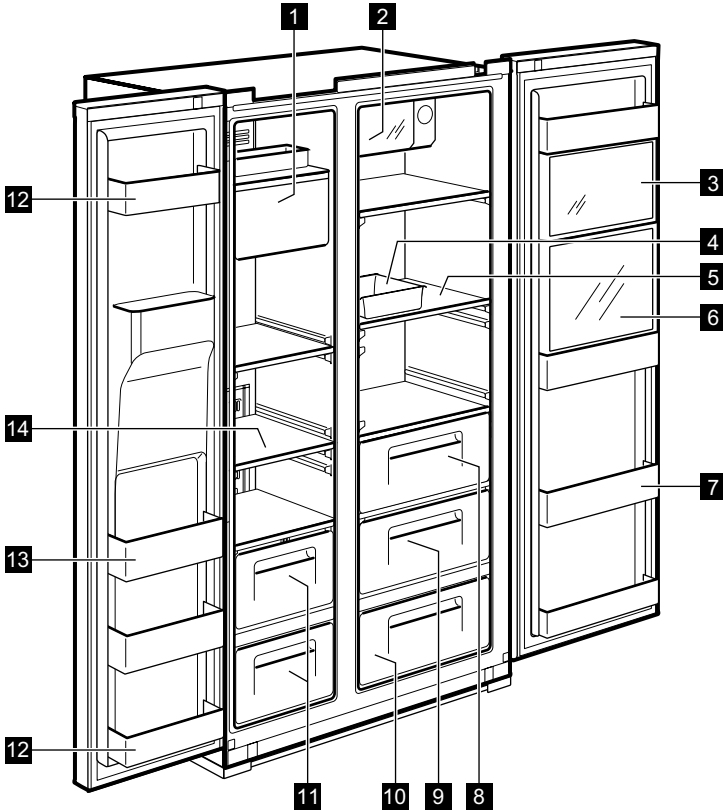

- 1 Sistema de fabricación de hielo y almacenamiento**
- 2 Xpress Can Chiller** (compartimento de enfriamiento rápido)
Para guardar bebidas.
- 3 Zona Multi Plus**
Para almacenar medicinas en general o productos cosméticos. **No se garantiza la conservación de productos como muestras académicas o medicamentos que precisan unas temperaturas específicas.**
- 4 Huevera**
No utilice la caja para guardar cubitos ni la introduzca en el compartimento del congelador.
- 5 Estante del frigorífico** (vidrio templado)
Para almacenar alimentos normales.
- 6 Compartimento de refrigeración** (solo los modelos seleccionados)
Para latas, agua y bebidas de uso frecuente.
- 7 Compartimento de refrigeración**
Para almacenar alimentos refrigerados, leche, zumos, cerveza, etcétera.
- 8 Cajón de verduras**
- 9 Cajón para frutas**
- 10 Zona Magic Cool** (solo los modelos seleccionados)
- 11 Estante del congelador**
Para almacenar carne o pescado secos durante un periodo prolongado.
- 12 Compartimento de almacenamiento en la puerta** (compartimento de 2 estrellas) Para almacenamiento a corto plazo de alimentos y helados.
- 13 Compartimento de almacenamiento en la puerta**
Para almacenar alimentos congelados.
- 14 Estante de congelador** (vidrio templado)
Para almacenar congelados como carne, pescado, helado.

MODELO NO DISPENSADOR

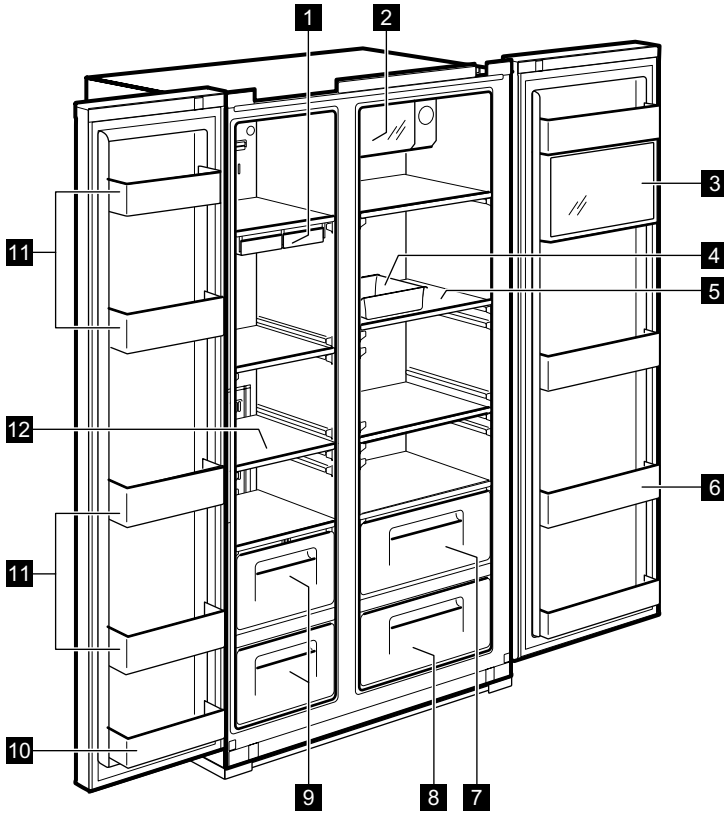

- 1 Bandeja de cubitos de hielo**
- 2 Xpress Can Chiller** (compartimento de enfriamiento rápido)
Para guardar bebidas.
- 3 Zona Multi Plus**
Para almacenar medicinas en general o productos cosméticos. No se garantiza la conservación de productos como muestras académicas o medicamentos que precisan unas temperaturas específicas.
- 4 Huevera**
No utilice la caja para guardar cubitos ni la introduzca en el compartimento del congelador.
- 5 Estante del frigorífico** (vidrio templado)
Para almacenar alimentos normales.
- 6 Compartimento de refrigeración**
Para almacenar alimentos refrigerados, leche, zumos, cerveza, etcétera.
- 7 Cajón de verduras**
- 8 Cajón para frutas**
- 9 Estante del congelador**
Para almacenar carne o pescado secos durante un periodo prolongado.
- 10 Compartimento de almacenamiento en la puerta** (compartimento de 2 estrellas) 122 Para almacenamiento a corto plazo de alimentos y helados.
- 11 Compartimento de almacenamiento en la puerta** Para almacenar alimentos congelados.
- 12 Estante de congelador** (vidrio templado)
Para almacenar congelados como carne, pescado, helado.

5. PANEL DE CONTROL

MODELO DISPENSADOR

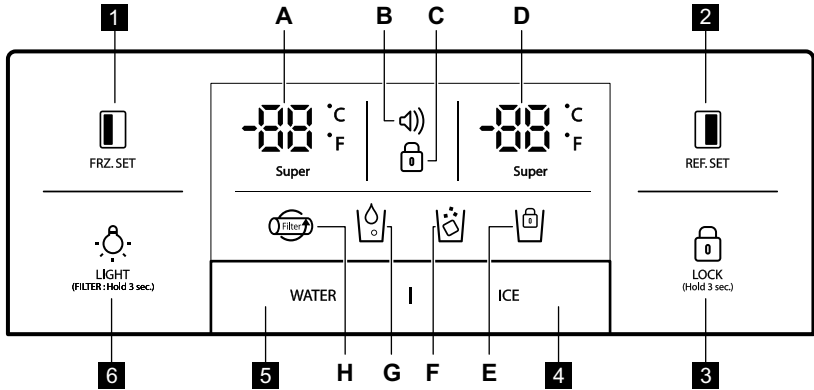

FRZ.SET

Tecla de selección de temperatura del compartimento congelador.



REF.SET

Tecla de selección de temperatura del compartimento congelador.



LOCK
(Hold 3 sec.)

Pulse esta tecla para evitar el cambio accidental de ajustes. Para liberar la tecla, púlsela durante más de 3 segundos. La pantalla se apaga.



A.

Pulse el botón de hielo: Función de cubitos de hielo activada .
B. Tras el n.º 1, vuelva a pulsar el botón de hielo: Función de hielo picado activada .

C. Tras el n.º 2, vuelva a pulsar el botón de hielo: Función de cubitos de hielo activada .

D. Si mantiene pulsado el botón de hielo 3 segundos: Bloqueo de hielo activado .



Tecla de selección para dispensación de agua .









LIGHT
(FILTER: Hold 3 sec.)

Tecla LUZ/FILTRO:

1. Botón para encender una luz del dispensador.
2. Botón para cambio o reinicio del filtro. Después de cambiar el filtro o para reiniciar, presione este botón durante 3 segundos.

Indicadores (A-H)	Descripción
<p>A. °C °F Super</p>	Indicador de temperatura del congelador
<p>B. </p>	<p>Pantalla de alarma (sin sonido) Los clientes se mantienen informados de la temperatura cuando sube debido a accidentes (como cortes de luz)</p> <ol style="list-style-type: none"> 1. El icono de alarma parpadea mostrando la temperatura interior más alta 2. La alarma se detiene cuando se pulsa la tecla y la pantalla muestra el valor de control de temperatura

Indicadores (A-H)	Descripción
C. 	Indicador de bloqueo
D. 	Indicador de temperatura del frigorífico
E. 	Bloqueo para indicador de fabricación de hielo
F. 	Indicador de dispensador de hielo
G. 	Indicador de dispensador de agua
H. 	Pantalla de cambio del filtro Después de 6 meses desde la primera conexión, parpadea el icono.

MODELO NO DISPENSADOR

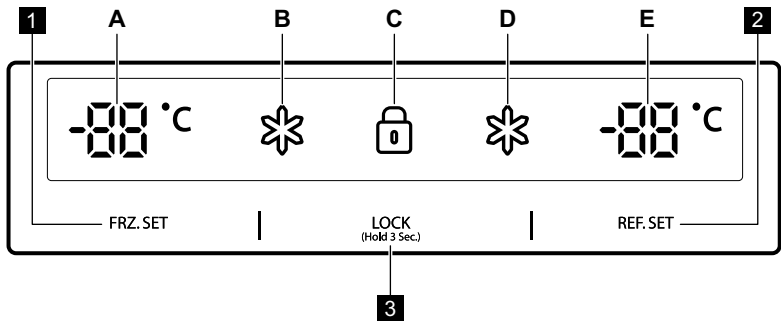

1 FRZ. SET

Tecla de selección de temperatura del compartimento congelador





2 REF. SET

Tecla de selección de temperatura del compartimento congelador

3 LOCK

(Hold 3 Sec.)

Pulse esta tecla para evitar el cambio accidental de ajustes. Para liberar la tecla, púlsela durante más de 3 segundos. Si necesita información técnica adicional, consulte la placa de datos técnicos en el lado interior izquierdo del aparato y en la etiqueta de energía.

Indicadores (A-E)	Descripción
A. 	Indicador de temperatura del congelador
B. 	"Indicador de congelador súper"
C. 	Indicador de bloqueo
D. 	Indicador "súper" del frigorífico
E. 	Indicador de temperatura del frigorífico

6. ANTES DEL PRIMER USO

INSTALACIÓN DE LA LÍNEA DE AGUA

1. Para modelos con fabricación de hielo automática

- La presión del agua debe ser de 2,0~12,5 kgf/cm² o más para ejecutar el sistema de fabricación automática de hielo.
- Compruebe la presión del agua del grifo. Si llena una taza de 180 ml en 10 segundos, la presión es adecuada.
- Si la presión del agua no es lo suficientemente alta para hacer funcionar la máquina automática de hielo, llame al fontanero local para obtener una bomba de presión de agua adicional.

2. Al instalar los tubos de agua, asegúrese de que no estén cerca de superficies calientes.

3. El filtro de agua solo filtra el agua. No elimina bacterias ni microbios.

4. La vida del filtro depende de su uso. Se recomienda que sustituya el filtro al menos una vez cada 6 meses. Al conectar el filtro, colóquelo para un acceso fácil (para quitarlo y reemplazarlo).



Nota: Después de 6 meses desde la primera conexión, parpadea el icono. Para que el icono deje de parpadear, mantenga pulsada la tecla de luz durante 3 segundos tras cambiar el filtro de agua.

5. Después de instalar el refrigerador y el sistema de línea de agua, seleccione WATER (agua) en su panel de control y presiónelo durante 2 a 3 minutos para suministrar agua al depósito de agua y dispensar agua.

7. USO DIARIO

CONTROL DE TEMPERATURA

Cuando el aparato se enchufa por primera vez, el modo de temperatura se ajusta en Media.

MODELO CON DISPENSADOR Compartimento congelador

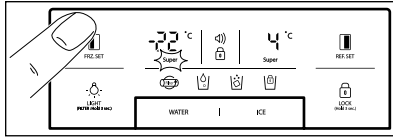

Para ajustar la temperatura pulse la tecla



FRZ.SET hasta que aparezca el valor deseado.

Para congelación rápida, pulse la tecla **FRZ.SET** hasta que se ilumine el LED. Para detener esta función, vuelva a pulsar el botón.

Compartimento frigorífico

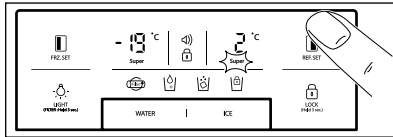

Para ajustar la temperatura pulse la



tecla **REF.SET** hasta que aparezca el valor deseado.

Para enfriamiento rápido, pulse la tecla **REF.SET** hasta que se ilumine el LED. Para detener esta función, vuelva a pulsar el botón.



Función de conversión del indicador de temperatura (Fahrenheit-Centígrados) El valor predeterminado es Centígrados. Pulse la tecla de bloqueo **LOCK (HOLD)** para acceder al modo de bloqueo. En el modo de bloqueo, pulse los botones **LIGHT (FUEBERHÄLTUNG)** y **WATER** a la vez

durante 10 segundos para cambiar la escala de temperatura.

MODELO SIN DISPENSADOR Compartimento congelador

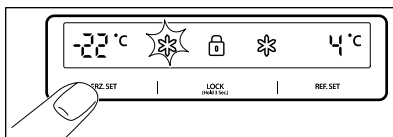

Para ajustar la temperatura pulse la tecla **FRZ.SET** hasta que aparezca la temperatura deseada.

Para congelación rápida, pulse la tecla **FRZ.SET** hasta que se ilumine el LED. Para detener esta función, vuelva a pulsar el botón.

Compartimento frigorífico

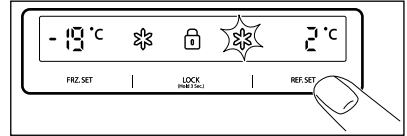

Para ajustar la temperatura pulse la tecla **REF.SET** hasta que aparezca la temperatura deseada.

Para enfriamiento rápido, pulse la tecla **REF.SET** hasta que se ilumine el LED. Para detener esta función, vuelva a pulsar el botón.



PRECAUCIÓN

Los alimentos del frigorífico pueden congelarse si la temperatura ambiente del frigorífico es inferior a 5°C.

MODO DE TEMPERATURA ALTA

MODELO DISPENSADOR

Un aumento de temperatura en el compartimento del congelador o frigorífico se indica mediante:

- icono de alarma intermitente (no hay señal acústica)
- el sistema electrónico muestra la temperatura máxima alcanzada en el interior de los compartimentos



Aunque se recupere el funcionamiento normal del aparato y la temperatura interior alcance un nivel normal, el icono de alarma sigue intermitente y el indicador muestra la máxima temperatura alcanzada.



Al pulsar la tecla de bloqueo **LOCK (HOLD)**, el modo de alarma termina y el icono de alarma se apaga. La pantalla muestra el valor de temperatura ajustado.

MODELO NO DISPENSADOR

Un aumento de temperatura en el compartimento del congelador o frigorífico se indica mediante:

- parpadeo de una pantalla del congelador o el compartimento frigorífico
- el sistema electrónico muestra la temperatura máxima alcanzada en el interior de los compartimentos



Aunque se restablezca el funcionamiento normal del aparato y la temperatura interior alcance un nivel normal, la pantalla seguirá parpadeando y se indicará la temperatura más alta alcanzada.



Al pulsar la tecla de bloqueo **LOCK** (Hold 3 Sec.)¹⁾ el modo de alta temperatura termina y la pantalla muestra el valor de temperatura ajustado.

ENCENDIDO

Para encender el aparato, inserte el enchufe en la toma de corriente.

FUNCIONES DE APAGADO

- Las luces interiores del aparato se apagan si la puerta está abierta más de **10** minutos.
- Función de apagado de pantalla:
 - **5** minutos después de pulsar una tecla o de abrir la puerta, todos los LED se apagan excepto AGUA, HIELO y 
 - Después del apagado del LED, el aparato vuelve al modo de pantalla normal al pulsar cualquier botón o abrir la puerta.

- Función de apagado del sistema:
 - puede detener el funcionamiento del aparato sin desenchufarlo, especialmente durante las vacaciones
 - pulse las teclas **FRZ. SET** y **REF. SET** simultáneamente durante **5** segundos para apagar el aparato
 - durante el modo apagado, la temperatura del congelador y el frigorífico muestran “— —”. Se apagan otros LED y se detiene todo el funcionamiento del aparato.
 - por el contrario, mantenga pulsadas las teclas **FRZ. SET** y **REF. SET** durante **5** segundos para desactivar la función de apagado

ALARMA DE PUERTA ABIERTA

Se emite una señal acústica si la puerta del frigorífico o el congelador están abiertas más de **1** minuto. La alarma se detiene tras **5** minutos. Una vez restablecidas las condiciones normales (puerta cerrada), la alarma se detiene.

OPCIONES

ZONA MAGIC COOL



Cuando se enchufa el aparato por primera vez, el LED FRESH (fresco) se enciende. Para cambiar los ajustes paso a paso, utilice el botón SELECT (seleccionar).

Paso	Pantalla	Temperatura objetivo
1.	FRESCO	+5 °C a +6 °C
2.	VERDURAS	De +3 °C a +4 °C
3.	PESCADO	De -1 °C a +0 °C
4.	CARNE	De -3 °C a -2 °C.

DISPENSADOR

Seleccione el botón WATER (agua) o ICE (hielo) y presione suavemente la palanca con su taza, después de 2 segundos:

- Si ha pulsado la tecla WATER, el icono se iluminará

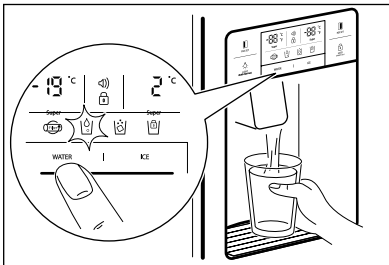

- Si ha pulsado la tecla ICE, el icono se iluminará.

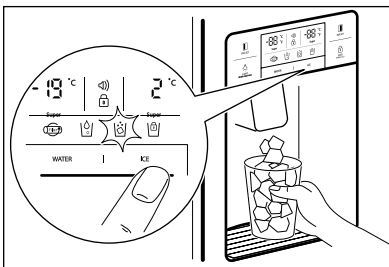

Cuando limpie el montaje de la caja de cubitos o no lo utilice durante mucho tiempo, quite los cubitos de la caja de almacenamiento de hielo y bloquee la fabricación de hielo pulsando la tecla ICE durante 3 segundos. se iluminará.



PRECAUCIÓN

Evite utilizar tazas frágiles o vasos de cristal mientras se sirve cubitos de hielo.



PRECAUCIÓN

Si el hielo está decolorido, deje de utilizar el dispensador y llame al servicio técnico.

Utilice únicamente hielo de este aparato.



SISTEMA DE FABRICACIÓN DE HIELO AUTOMÁTICO

- Se realizan aproximadamente 10 cubitos de hielo, 14–15 veces al día. Si el cajón de almacenamiento de hielo está lleno, se detiene la fabricación de hielo.
- Es normal que se produzcan sonidos de golpes cuando los cubitos de hielo caigan a la caja de almacenamiento.
- Para evitar malos olores, limpie regularmente el cajón de almacenamiento de cubitos de hielo.
- Si la cantidad de hielo en el cajón de almacenamiento no es suficiente, es posible que no se dispense el hielo. Espere un día o para hacer más hielo.
- Si el hielo no se dispensa fácilmente, asegúrese de que la salida del dosificador no esté bloqueada.
- Si los cubitos de hielo se atascan, saque la caja de almacenamiento de hielo y separe los cubitos que puedan haberse pegado.

**PRECAUCIÓN**

Si necesita ajustar la cantidad de agua que se suministra para el sistema de fabricación de hielo, llame al servicio técnico.

**PRECAUCIÓN**

En caso de cortes del suministro eléctrico, los cubitos pueden detenerse y fluir hasta el suelo. Si espera que esta situación dure horas, saque el cajón y retire los cubitos del mismo y vuelva a colocarlos.

8. CONSEJOS

8.1 Consejos para ahorrar energía

- Congelador: La configuración interna del aparato es la que garantiza el uso más eficiente de la energía.
- Frigorífico: Se garantiza el consumo más eficiente de energía en la configuración con los cajones en la parte inferior del aparato y los estantes distribuidos uniformemente. La posición de los contenedores de la puerta no afecta al consumo de energía.
- No abra la puerta con frecuencia ni la deje abierta más tiempo del necesario.
- Congelador: Cuanto más frío sea el ajuste de la temperatura, mayor será el consumo de energía.
- Frigorífico: No fije una temperatura demasiado alta para ahorrar energía, a menos que lo requieran las características del alimento.
- Si la temperatura ambiente es elevada y el control de temperatura se ajusta a baja temperatura y el aparato está totalmente cargado, el compresor puede funcionar de manera continua, provocando la formación de escarcha o hielo en el evaporador. En tal caso, ajuste el control de temperatura hacia una temperatura más elevada para permitir la descongelación automática y ahorrar energía.
- Asegure una buena ventilación. No cubra las rejillas o los orificios de ventilación.

8.2 Consejos para la congelación

- Active la función FastFreeze al menos 24 horas antes de introducir los alimentos dentro del compartimento congelador.
- Antes de congelar envuelva y selle los alimentos frescos en: papel de aluminio, film o bolsas de plástico, recipientes herméticos con tapa.
- Para congelar y descongelar con más eficacia, divida la comida en porciones pequeñas.

- Se recomienda poner etiquetas y fechas en todos sus alimentos congelados. Esto ayudará a identificar los alimentos y a saber cuándo deben utilizarse antes de su deterioro.
- Los alimentos deben ser frescos al congelarlos para preservar la buena calidad.
- Especialmente las frutas y verduras deben ser congeladas después de cosecharlos para preservar todos sus nutrientes.
- No congele las botellas o latas con líquidos, en particular las bebidas que contienen dióxido de carbono, ya que pueden explotar durante la congelación.
- No coloque alimentos calientes en el compartimento del congelador. Enfríelos a temperatura ambiente antes de colocarlos dentro del compartimento.
- Para evitar aumentos en la temperatura de comida ya congelada, no coloque comida no congelada justo al lado.
- Coloque los alimentos a temperatura ambiente en la parte del compartimento del congelador donde no hay alimentos congelados.
- No coma cubitos de hielo, sorbetes o helados inmediatamente después de sacarlos del congelador. Existe riesgo de quemaduras.
- No vuelva a congelar los alimentos descongelados. Si la comida se ha descongelado, cocínala, enfríela y luego congélela.

8.3 Consejos para el almacenamiento de alimentos congelados

- El compartimento de alimentos frescos es el marcado (en la placa de características) con .
- Un buen ajuste de la temperatura que garantice la conservación de los alimentos congelados es una temperatura inferior o igual a -18 °C. Una temperatura más alta en el interior del aparato puede reducir la vida útil.

- Todo el compartimento congelador es adecuado para el almacenamiento de alimentos congelados.
- Deje suficiente espacio alrededor de los alimentos para permitir que el aire circule libremente.
- Para un almacenamiento adecuado, consulte la etiqueta de los envases de los alimentos para ver su vida útil.
- Es importante envolver los alimentos de tal manera que se evite que el agua, la humedad o la condensación entren en su interior.
- Asegúrese de que el envase no esté dañado - los alimentos podrían estar deteriorados. Si el paquete está hinchado o mojado, es posible que no se haya almacenado en condiciones óptimas y que la descongelación ya haya comenzado.
- Para limitar el proceso de descongelación, compre los productos congelados al final de su compra en el supermercado y téngalos en una bolsa térmica y aislada.
- Ponga los alimentos congelados inmediatamente en el congelador después de volver de la tienda.
- Si la comida se ha descongelado aunque sea parcialmente, no la vuelva a congelar. Se debe consumir lo antes posible.
- Respete la fecha de caducidad y la información de almacenamiento del paquete.

8.4 Consejos de compra

Después de la compra:

8.5 Vida útil en el congelador

Tipo de alimento	Vida útil (meses)
Pan	3
Frutas (excepto cítricos)	6 - 12
Verduras	8 - 10
Sobras sin carne	1 - 2
Lácteos:	
Mantequilla	6 - 9
Queso blando (p. ej. mozzarella)	3 - 4
Queso duro (p. ej. parmesano, cheddar)	6
Marisco:	
Pescado graso (p. ej. salmón, caballa)	2 - 3
Pescado magro (p. ej. bacalao, platija)	4 - 6
Langostinos	12
Almejas y mejillones desconchados	3 - 4
Pescado cocinado	1 - 2
Carne:	
Aves	9 - 12
Vacuno	6 - 12
Cerdo	4 - 6
Cordero	6 - 9
Salchichas	1 - 2
Jamón	1 - 2
Sobras con carne	2 - 3

8.6 Consejos para refrigeración de alimentos frescos

- El compartimento congelador es el marcado con .
- Un buen ajuste de temperatura que asegure la conservación de los alimentos frescos es una temperatura menor o igual a +4°C.
Una temperatura más alta en el interior del aparato puede reducir la vida útil de los alimentos.
- Cubra el alimento con el envase para preservar su frescura y aroma.
- Utilice siempre recipientes cerrados para líquidos y para alimentos, para evitar sabores u olores en el compartimento.
- Para evitar la contaminación cruzada entre alimentos cocidos y crudos, cubra la comida cocinada y sepárela de la cruda.
- Se recomienda descongelar los alimentos dentro de la nevera.
- No coloque alimentos calientes dentro del aparato. Asegúrese de que se hayan enfriado a temperatura ambiente antes de introducirlos.
- Para evitar el desperdicio de alimentos, los alimentos más recientes deben colocarse siempre detrás de los viejos.

8.7 Consejos para la refrigeración de alimentos

- Carne (cualquier variedad): guárdela en un envoltorio adecuado y colóquela en el estante de vidrio, sobre el cajón de las verduras. Almacene la carne durante un máximo de 1-2 días.
- Frutas y verduras: límpielas a fondo (elimine la suciedad) y colóquelas en un cajón especial (cajón para verduras).
- Es aconsejable no guardar en el frigorífico las frutas exóticas como plátanos, mangos, papayas, etc.
- Las verduras como tomates, patatas, cebollas y ajos no deben guardarse en el frigorífico.
- Queso y mantequilla: colóquelo en un recipiente hermético, o envuélvalo en papel de aluminio o en bolsas de polietileno para eliminar todo el aire posible.
- Botellas: ciérrelas con un tapón y colóquelas en el estante para botellas de la puerta o en el botellero (si dispone de él).
- Consulte siempre la fecha de caducidad de los productos para saber cuánto tiempo debe conservarlos.

9. CUIDADO Y LIMPIEZA

LIMPIEZA DE LAS PARTES INTERIORES

Utilice un paño con agua y detergente suave (neutro) para limpiar.

1. Estante del dispensador de agua

Quite la rejilla para salpicaduras y limpie el estante del agua regularmente (la bandeja de salpicaduras no se desagua).

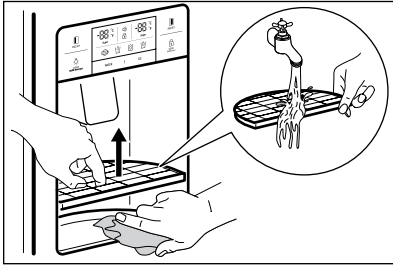

2. Cajón de almacenamiento de cubitos de hielo

- Extracción: levante hacia adelante el conjunto de la caja para extraerlo.
- Sustitución: encájela en las ranuras laterales e insértelo hasta el final. Si es difícil insertar completamente el cajón, retírelo, gire el espiral del cajón o el mecanismo de accionamiento un cuarto de vuelta e insértelo de nuevo.
- No almacene cubitos de hielo demasiado tiempo.

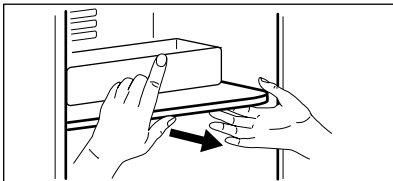
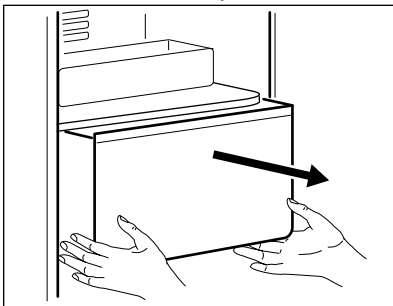

3. Compartimentos del congelador y el frigorífico

Sostenga ambos extremos y tire hacia arriba.

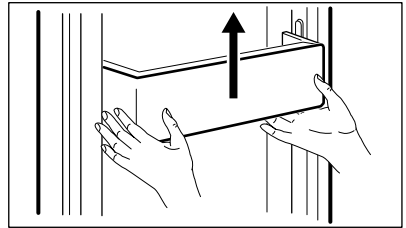

4. Estantes del congelador y el frigorífico

Abra completamente la puerta y empuje hacia adelante en los estantes para extraerlos.

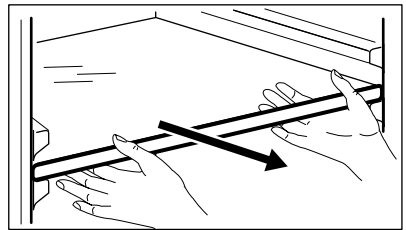

5. Caja para verduras y frutas

Tire hacia adelante y levante ligeramente para extraer.

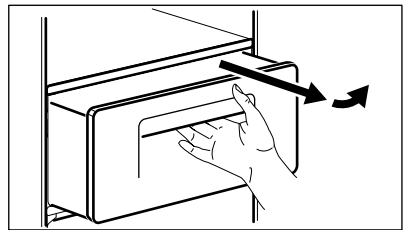

LIMPIEZA DEL EMBALAJE DE LA PUERTA

Utilice un paño con detergente suave (neutro).

LIMPIEZA DE LA PARTE TRASERA DEL APARATO (MÁQUINA)

Retire el polvo de un grill con una aspiradora al menos una vez al año.

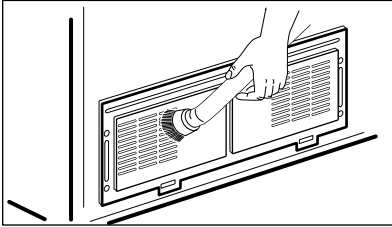

CAMBIO DE LA LUZ LED INTERIOR



PRECAUCIÓN

La luz LED debe sustituirla solo personal de servicio o personal con cualificación similar.



PRECAUCIÓN

¡Asegúrese de desenchufar primero el aparato!

Cambio de LED del congelador y frigorífico

1. Separe la parte posterior de una cubierta LED con un destornillador.

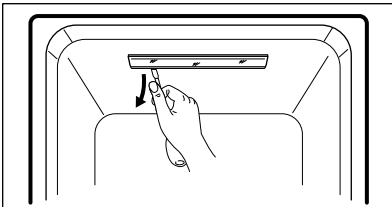

2. Separe la cubierta del LED y afloje los 2 tornillos de fijación para una placa de LED.

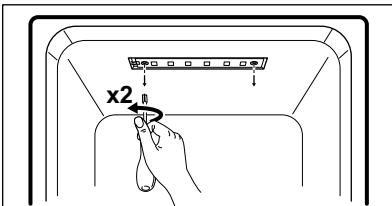

3. Desconecte el mazo de cables de la placa LED y cambie el LED.

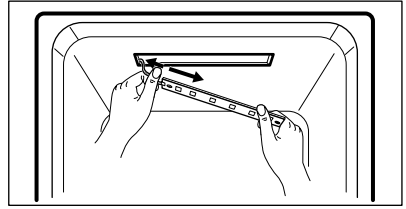

Un método de montaje es el contrario a una secuencia de desmontaje

10. SOLUCIÓN DE PROBLEMAS

QUÉ HACER SI...



¡Consulte los siguientes consejos de solución de problemas antes de llamar al servicio técnico!

Problema	Posible causa	Solución
El interior nunca está frío. La congelación y refrigeración no son suficientes.	<ul style="list-style-type: none"> • ¿Está desenchufado el aparato? • ¿La temperatura está ajustada en el modo LOW (baja)? • ¿Está el aparato bajo la luz solar directa o hay algún aparato de calor colocado cerca de él? • ¿El espacio entre la parte posterior del aparato y la pared es demasiado pequeño? 	<ul style="list-style-type: none"> • Conecte el aparato. • Establezca el modo de temperatura en MIDDLE (media) o HIGH (alta). • Desplácelo donde no reciba luz solar directa ni haya aparatos que generen calor. • Deje suficiente espacio (más de 10 cm) entre la parte posterior del aparato y la pared.
Los alimentos del aparato se congelan.	<ul style="list-style-type: none"> • ¿La temperatura está ajustada en el modo STRONG (fuerte)? • ¿La temperatura circundante es demasiado baja? • ¿Los alimentos con mucha humedad se almacenan cerca de la salida de aire frío? 	<ul style="list-style-type: none"> • Establezca el modo de temperatura en MIDDLE (media) o LOW (baja). • Los alimentos pueden congelarse si la temperatura ambiente es inferior a 5°C. Desplácelos a un lugar donde la temperatura sea superior a 5°C. • Coloque los alimentos con humedad en los estantes cerca de las puertas.
Sonido extraño del aparato.	<ul style="list-style-type: none"> • ¿Es irregular el suelo bajo el aparato? • ¿El espacio entre la parte posterior del aparato y la pared es demasiado pequeño? • ¿Hay algún objeto u otra cosa que toque el aparato? 	<ul style="list-style-type: none"> • Mueva el aparato a un suelo nivelado y uniforme. • Deje suficiente espacio. • Retire cualquier objeto que esté en contacto con el aparato.
Sonidos extraños: crujidos, chasquidos, flujo de agua, zumbido o siseo.		Es normal (si el aparato no está nivelado, el sonido puede ser más alto).

Problema	Posible causa	Solución
Aroma u olor desagradable en el interior.	<ul style="list-style-type: none"> • ¿Los alimentos están sin cubrir o sin envolver? • ¿Están los estantes y los bolsillos manchados de comida? • ¿Se han guardado los alimentos demasiado tiempo? 	<ul style="list-style-type: none"> • Asegúrese de cubrir y envolver los alimentos. • Limpie regularmente las piezas interiores del aparato. Una vez que el olor se empapa de esas partes, no es fácil de eliminar. • No almacene alimentos demasiado tiempo. • El aparato no es un conservador de alimentos perfecto ni permanente.
La puerta no se abre fácilmente.	<ul style="list-style-type: none"> • ¿Se cerró la puerta y se volvió a abrir inmediatamente? 	<ul style="list-style-type: none"> • En tal caso, espere un minuto y se abrirá fácilmente.
Escarcha y rocío dentro del aparato y en la superficie del armario.	<ul style="list-style-type: none"> • ¿La puerta ha estado abierta demasiado tiempo? • ¿Los alimentos con mucha humedad se conservaban sin cubrir o sin envolver? • ¿Es alta la temperatura y/o humedad alrededor del aparato? 	<ul style="list-style-type: none"> • No deje la puerta abierta durante mucho tiempo. • Asegúrese de cubrir y envolver los alimentos. • Instale el aparato en un lugar más seco y fresco.
La parte delantera y lateral del aparato están templadas o calientes.		Es normal.

TEMPERATURA AMBIENTE

Este aparato está diseñado para funcionar a temperatura ambiente especificada por su categoría indicada en la placa de características. Este aparato está destinado a ser utilizado a una temperatura ambiente que oscila entre 10 °C y 43 °C.



La temperatura interna puede verse afectada por factores como la ubicación del aparato, la temperatura ambiente o la frecuencia de apertura de la puerta.

ACCESORIOS

- Caja del filtro
- Kit de suministro de agua
- Manual del usuario

11. RUIDOS

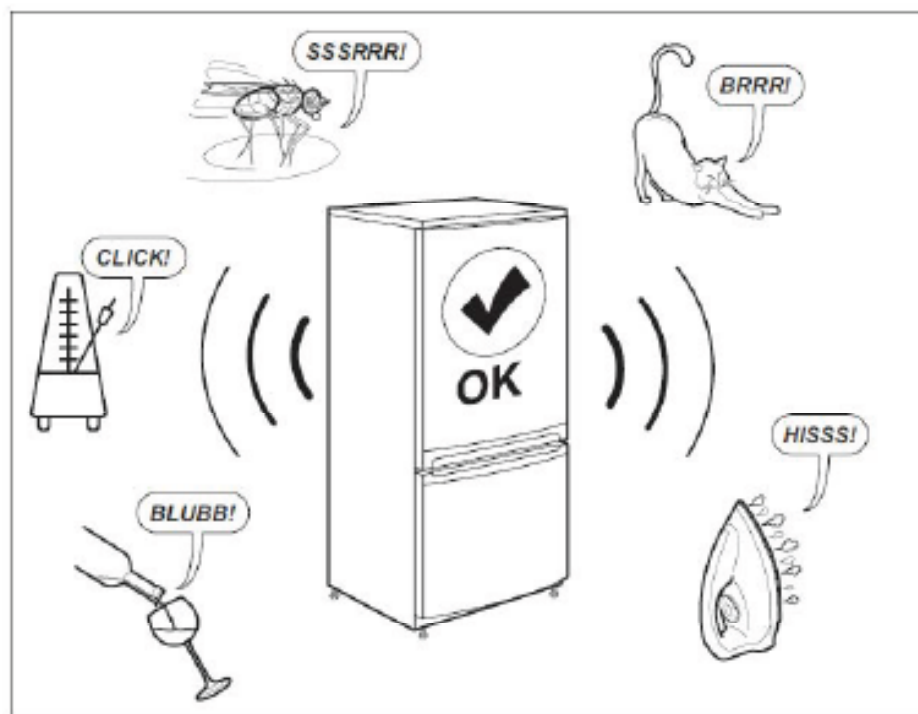

12. DATOS TÉCNICOS

- La información técnica se encuentra en la placa de datos técnicos situada en el interior del aparato y en la etiqueta de consumo energético.
- El código QR de la etiqueta energética suministrada con el aparato proporciona un enlace web a la información relacionada con el rendimiento del aparato en la base de datos de EU EPREL. Guarde la etiqueta de energía como referencia junto con el manual de usuario y todos los demás documentos que se proporcionan con este aparato.
- También puede encontrar la misma información en EPREL utilizando el enlace <https://eprel.ec.europa.eu> y el nombre del modelo y el número de producto que se encuentra en la placa de características del aparato. Consulte el enlace www.theenergylabel.eu para información detallada sobre la etiqueta energética.

13. INFORMACIÓN PARA INSTITUTOS DE PRUEBAS

La instalación y la preparación del aparato para cualquier verificación de EcoDiseño deberá cumplir con EN 62552.

Los requisitos de ventilación, las dimensiones de los huecos y las distancias mínimas traseras serán los indicados en el Capítulo 3 de este Manual de Usuario. Por favor, póngase en contacto con el fabricante para cualquier otra información adicional, incluyendo los planos de carga.

ASPECTOS MEDIOAMBIENTALES

Recicle los materiales con el símbolo . Coloque el material de embalaje en los contenedores adecuados para reciclarlo. Ayude a proteger el medioambiente y la salud pública, así como a reciclar residuos de aparatos eléctricos y electrónicos.

No deseche los aparatos marcados con

el símbolo  junto con los residuos domésticos. Lleve el producto a su centro de reciclaje local o póngase en contacto con su oficina municipal.

SISUKORD

1. OHUTUSTEAVE	95
2. OHUTUSJUHISED	96
3. PAIGALDAMINE	98
4. TOOTE KIRJELDUS	100
5. JUHTPANEEL	102
6. ENNE ESIMEST KASUTAMIST	104
7. IGAPÄEVANE KASUTUS	105
8. NÕUANDED JA NÄPUNÄITED	108
9. HOOLDUS JA PUHASTAMINE	111
10. TÕRKEOTSING	113
11. HELID	115
12. TEHNILISED ANDMED	116
13. TEAVE KATSETUSASUTUSTELE	116

PARIMATE TULEMUSTE SAAVUTAMISEKS

Täname, et valisite selle AEG toote. Töötasime selle välja, et saaksite palju aastaid nautida laitmatuid tulemusi, ning lisasime elu lihtsustavaid uuenduslikke funktsioone, mida te tavaliste seadmete juures ei pruugi leida. Leidke mõni minut aega ning lugege, kuidas seadmega parimaid tulemusi saavutada.

Külastage meie veebisaiti, kust leiate



Nõuandeid, brošüüre, tõrkeotsingu, remondi- ja hooldusteavet:
www.aeg.com/support



Paremaks teeninduseks registreerige oma toode aadressil
www.registeraeg.com



Ostke oma seadmele lisaseadmeid, tarvikuid ja originaalvaruosi aadressil
www.aeg.com/shop

KLIENDITEENINDUS

Alati tuleb kasutada originaalvaruosi.

Volitatud teeninduskeskuse pöördumisel peaksid teil olema käepärast järgmised andmed: mudel, osanumber (PNC), seerianumber.

Andmed leiate seadme andmesildilt.



Hoiatused / oluline ohutusteave



Üldine teave ja näpunäited



Keskkonnateave

Võidakse muuta ilma ette teatamata.

1. OHUTUSTEAVE

Enne seadme paigaldamist ja kasutuselevõttu lugege sellega kaasnenud juhend tähelepanelikult läbi. Tootja ei vastuta valesti paigaldamise või kasutamise tõttu tekkinud kehavigastuste ega kahjude eest. Hoidke juhend alles, et saaksite seda ka edaspidi lugeda.

Laste ja kaitsetute inimeste ohutus

- Vähemalt 8-aastased ja vanemad lapsed ning piiratud füüsiliste, sensoorsete või vaimsete võimete või väheste kogemuste ja teadmistega isikud tohivad seda seadet kasutada järelevalve all või kui neid on õpetatud seadet ohutul viisil kasutama ja mõistma kaasnevaid ohte.
- Ärge lubage lastel seadmega mängida.
- Hoidke pakkematerjalid lastele kättesaamatus kohas.
- Ilma järelevalveta ei tohi lapsed seadet puhastada ega hooldustoiminguid teha.

Üldine ohutus

- See seade on ette nähtud ainult toiduainete ja jookide säilitamiseks.
- See seade on ette nähtud koduseks kasutamiseks siseruumides ühele perele.
- Seda seadet võib kasutada büroodes, hotellitubades, hommikusöögiga kodumajutuse tubades, turismitaludes jms majutusasutustes, kus selle kasutamine ei ületa (keskmise) koduse kasutamise tasemeid.
- Hoidke ventilatsioonivad vabad nii eraldiseisval kui ka sisseehitatud seadmel.
- Ärge kasutage sulamisprotsessi kiirendamiseks mehhaanilisi ega mingeid muid vahendeid peale tootja soovitatud tarvikute.
- Vältige külmaainesüsteemi kahjustamist.
- Ärge kasutage toiduainete hoidmiseks ette nähtud kambrites elektrilisi seadmeid, kui need pole tootja soovitatud tüüpi.
- Ärge kasutage seadme puhastamiseks veepihustit ega aurupuhastit.
- Puhastage seadet pehme niiske lapiga. Kasutage ainult neutraalseid pesuaineid. Ärge kasutage abrasiivseid vahendeid, küürimiskäsnu, lahusteid ega metallesemeid.
- Ärge hoidke selles seadmes plahvatusohtlikke esemeid, näiteks tuleohtlikku propellenti sisaldavaid aerosoolballoone.

- Vigastatud toitejuhe tuleb ohutuse tagamiseks lasta tootjal, volitatud teenindusel või samaväärse kvalifikatsiooniga tehnikul välja vahetada.
- Kui seadme juurde kuulub jäävalmistaja või veeautomaat, täitke neid ainult joogiveega.
- Kui seade eeldab ühendust veevärgiga, ühendage see ainult joogiveevarustussüsteemiga.
- Sissetuleva vee surve (minimaalne ja maksimaalne) peab olema vahemikus 1 baari (0,1 MPa) kuni 10 baari (1 MPa).

2. OHUTUSJUHISED

Hooldus

- Seadme parandamiseks võtke ühendust volitatud teeninduskeskusega. Kasutage ainult originaalvaruosi.
- Pidage meeles, et kui olete parandanud seadet ise või lasknud seda teha ebapädeval isikul, võib see kahjustada seadme ohutust ja muuta garantii kehtetuks.
- Pärast mudeli tootmise lõpetamist on 7 aasta jooksul saadaval järgmised varuosad: termostaadid, temperatuuriandurid, trükkplaadid, valgusallikad, uksekäepidemed, uksehinged, sahtlid ja korvid. Pidage meeles, et mõned varuosad on saadaval ainult ametlikele parandajatele ning et mõned varuosad ei pruugi kõigile mudelitele sobida.
- Uksetihendid on saadaval 10 aasta jooksul pärast mudeli tootmise lõpetamist.

Paigaldamine



HOIATUS!

Seadet tohib paigaldada ainult kvalifitseeritud tehnik.

- Eemaldage kõik pakkematerjalid.
- Kahjustatud seadet ei tohi paigaldada ega kasutusele võtta.
- Järgige seadmega kaasnenud paigaldusjuhiseid.
- Olge seadme teise kohta viimisel ettevaatlik, sest see on raske. Kasutage kaitsekindaid.
- Veenduge, et seadme ümber on tagatud vaba õhuringlus.

- Enne seadme vooluvõrku ühendamist oodake vähemalt 4 tundi. See on vajalik, et õli valguks kompressorisse tagasi.
- Ärge paigaldage seadet radiaatorite, pliitide ega ahjude lähedusse.
- Seadme tagakülj tuleb paigutada vastu seinu.
- Ärge paigaldage seadet otsese päikesevalgusega kohta.
- Ärge paigaldage seda seadet liiga niiskesse või külma kohta, näiteks soojustamata ruumi, garaaži või keldrisse.
- Seadme teise kohta viimisel tõstke seda esiservast, et vältida põranda kriimustamist.

Elektriühendus



HOIATUS!

Tulekahju- ja elektrilöögioht.

- Seade peab olema maandatud.
- Kõik elektritööd peab tegema kvalifitseeritud elektrik.
- Kontrollige, kas andmesildil toodud elektrilised parameetrid vastavad vooluvõrgu näitajatele. Vastasel juhul võtke ühendust elektrikuga.
- Kasutage alati nõuetekohaselt paigaldatud pörutuskindlat pistikupesaga.
- Ärge kasutage harupistikuid ega pikendusjuhtmeid.
- Olge ettevaatlik, et mitte kahjustada elektrilisi osi (nt toitepistikut, toitejuhet, kompressorit). Elektriliste osade vahetamiseks pöörduge teeninduskeskuse või elektriku poole.

- Toitejuhe peab jääma toitepistikust allapoole.
- Ühendage toitepistik pistikupessa alles pärast paigalduse lõpuleviimist. Pärast paigaldamist veenduge, et toitepistik on juurdepääsetav.
- Seadet vooluvõrgust lahutades ärge tõmmake toitekaablist. Tõmmates hoidke kinni toitepistikust.

Kasutamine



HOIATUS!

Kehavigastuse, põletuse, elektrilöögi või tulekahju oht.

- Ärge muutke seadme tehnilisi omadusi.
- Ärge pange seadmesse muid elektriseadmeid (nt jäätisemasinat), kui see pole tootja poolt ette nähtud.
- Olge ettevaatlik külmaainesüsteemiga – see on õrn. Süsteem sisaldab väikese keskkonnamõjuga looduslikku gaasi isobutaani (R600a). See gaas on tuleohtlik.
- Kui külmaainesüsteemil tekib kahjustusi, siis veenduge, et ruumis ei oleks leeki ega süüteallikaid. Õhutage ruum korralikult.
- Jälgige, et kuumad esemed ei puutuks vastu seadme plastpindu.
- Ärge asetage karastusjooke sügavkülmkambrisse. See tekitab joogianumas rõhku.
- Ärge hoidke seadmes tuleohtlikke gaase ega vedelikke.
- Ärge pange tuleohtlikke või tuleohtliku ainega märgunud esemeid seadmesse, selle lähedusse ega peale.
- Ärge katsuge kompressorit ega kondensaatorit. Need on kuumad.
- Ärge võtke sügavkülmkambrist toiduaineid ega puudutage neid, kui teie käed on märjad või niisked.
- Ärge külmutage juba ülessulatatud toiduaineid uuesti.
- Järgige külmutatud toiduainete pakenditel olevaid säilitamisjuhiseid.

Sisevalgusti



HOIATUS!

Elektrilöögi oht.

- Toode sisaldab energiatõhususe klassi F valgusallikat.
- Teave selles seadmes oleva lambi (lampide) ja eraldi müüdavate varulampide kohta Need lambid taluvad koduste majapidamisseadmete äärmuslikke keskkonningimusi, näiteks temperatuuri, vibratsiooni ja niiskust, või on ette nähtud edastama infot seadme tööoleku kohta. Need pole ette nähtud kasutamiseks muudes rakendustes ega sobi ruumide valgustamiseks.

Hooldus ja puhastamine



HOIATUS!

Kehavigastuse või seadme kahjustamise oht.

- Enne hooldustoiminguid lülitage seade välja ja lahutage toitepistik pistikupesast.
- Selle seadme jahutussüsteem sisaldab süsivesinikke. Süsteemi tohib hooldada ja laadida ainult kvalifitseeritud tehnik.
- Kontrollige regulaarselt külmiku äravooluava; vajadusel puhastage seda. Kui äravooluava on ummistunud, koguneb sulamisvesi seadme põhjale.

Kõrvaldamine



HOIATUS!

Vigastus- või lämbumisohu.

- Lahutage seade vooluvõrgust.
- Lõigake toitekaabel seadme küljest lahti ja visake ära.
- Eemaldage uks, et vältida laste ja loomade seadmesse lõksujäämist.
- Selle seadme külmaainesüsteem ja isolatsioonimaterjalid on osoonisõbralikud.
- Isolatsioonivaht sisaldab tuleohtlikku gaasi. Seadme nõuetekohase kõrvaldamise kohta saate täpsemaid juhiseid kohalikust omavalitsusest.
- Ärge tekitage kahjustusi soojusvaheti läheduses paiknevale jahutussüsteemile.

3. PAIGALDAMINE



HOIATUS!

Vt ohutuse peatükke.

Asukoht

- See seade ei ole ette nähtud kasutamiseks sisseehitatuna.
- Kui eraldiseisva seadme paigaldamiseks ettenähtud vajalikke vahekaugusi muudetakse, töötab seade küll nõuetekohaselt, kuid selle energiatarbimine võib vähesel määral suureneda.
- Seadme parima toimivuse tagamiseks ei tohi seda paigaldada soojusallikate lähedusse (ahi, kamin, pliit, radiaator jms) ega otsese päikesevalguse kätte. Jälgige, et õhk saaks ka seadme taga vabalt liikuda.
- Seade tuleb paigaldada kuiva, hästiventileeritavasse siseruumi.
- Kui seade asetatakse seinale kinnitatud kapi alla, peab olema tagatud korpuse ülapinna ja seinakapi vaheline ettenähtud minimaalne kaugus. Soovitav on vältida seadme paigutamist seinakappide alla. Seadme all olevad reguleeritavad jalad tagavad selle, et seade on loodis.



HOIATUS!

Kui paigutate seadme vastu seinu, kasutage kaasasolevaid vahepuksse või pidage kinni paigaldusjuhistes toodud minimaalsest vahekaugusest.



HOIATUS!

Kui paigaldate seadme seinu äärde, vaadake paigaldusjuhistes seinu ja seadme hingede poolse külje minimaalset vahekaugust, et seadme sisetarvikute väljavõtmisel (näiteks puhastamise ajal) jääks ukse avamiseks piisavalt ruumi.

- See seade on ette nähtud kasutamiseks ümbritseval temperatuuril 10 °C kuni 43 °C.



NB! Seadme nõuetekohane töö on tagatud ainult ettenähtud temperatuurivahemikus.

- Kui teil on kahtlusi seadme paigalduskoha suhtes, pöörduge tarnija, meie klienditeeninduse või lähima volitatud hoolduskeskuse poole.
- Seadet peab olema võimalik vooluvõrgust lahutada. Seetõttu peab pistik olema kergesti ligipääsetav ka pärast paigaldamist.

Mõõtmed

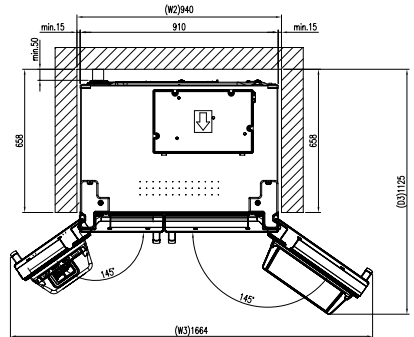
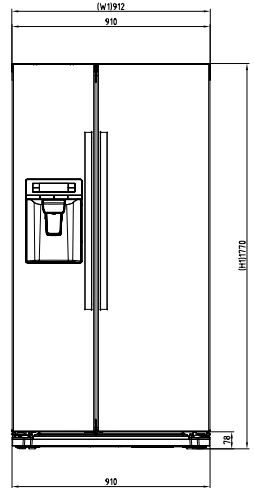
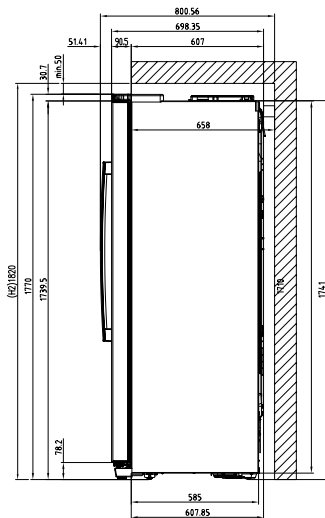
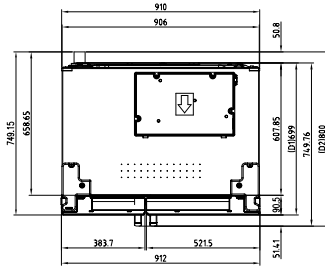
**Üldmõõtmed ¹**

H1	mm	1770
W1	mm	912
D1	mm	699

¹ seadme kõrgus, laius ja sügavus ilma käepideme ja tugijalgadeta

Kasutamiseks vajalik ruum ²

H2	mm	1820
W2	mm	940
D2	mm	800

² seadme kõrgus, laius ja sügavus koos käepideme ja tugijalgadega pluss jahutusõhu vabaks ringluseks vajalik ruum

Üldine kasutamiseks vajalik ruum ³

H2	mm	1820
W3	mm	1654
D3	mm	1125

³ seadme kõrgus, laius ja sügavus koos käepideme ja tugijalgadega pluss jahutusõhu vabaks ringluseks vajalik ruum, lisaks minimaalne ukse avamiseks vajalik ruum, mis võimaldab eemaldada kõiki sisetarvikuid

4. TOOTE KIRJELDUS

JAOTURIGA MUDEL

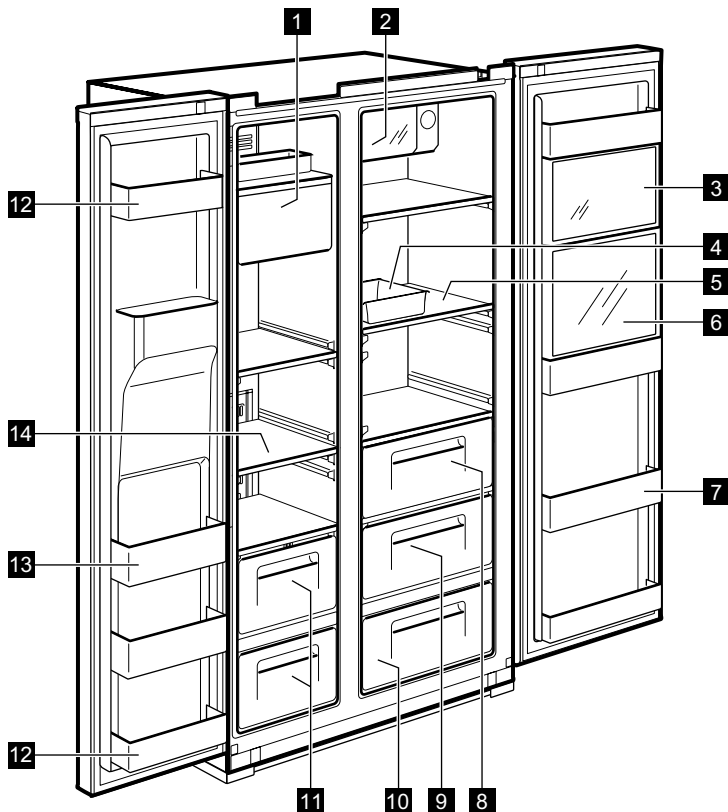

1 Jäätalaja ja -hoidla

2 Xpress-joogijahuti (kiirjahutuskomber)
Jookide säilitamiseks.

3 Multi Plus-tsoon

Tavaliste ravimite ja kosmeetikatoodete säilitamiseks. Uurimiseks võetud proovide või kindlat temperatuurivahemikku eeldavate ravimite puhul ei ole nõuetekohased säilitustingimused garanteeritud.

4 Munakarp

Ärge kasutage seda karpi jääkuubikute säilitamiseks ega asetage seda sügavkülmkambris.

5 Külmikuriiul (karastatud klaasist)

Tavaliste toiduainete säilitamiseks.

6 Joogikamber

(ainult valitud mudelitel)
Sagedamini kasutatavate purkide, joogivee ja jookide säilitamiseks.

7 Ukseriul pudelitele

Piima, mahla, õllepudelite jm külmade toiduainete hoidmiseks.

8 Kõõgiviljasahtel

9 Puuviljasahtel

10 Magic Cool-tsoon (ainult valitud mudelitel)

11 Sügavkülmasahtel

Kuivatatud liha või kala pikaajaliseks säilitamiseks.

12 Ukseriul (2 täni komber) Toiduainete ja jäätise lühiajaliseks säilitamiseks.

13 Ukseriul

Külmutatud toiduainete säilitamiseks.

14 Sügavkülmariiul (karastatud klaasist)

Külmutatud toiduainete, nt liha, kala, jäätise säilitamiseks.

JAOTURITA MUDEL

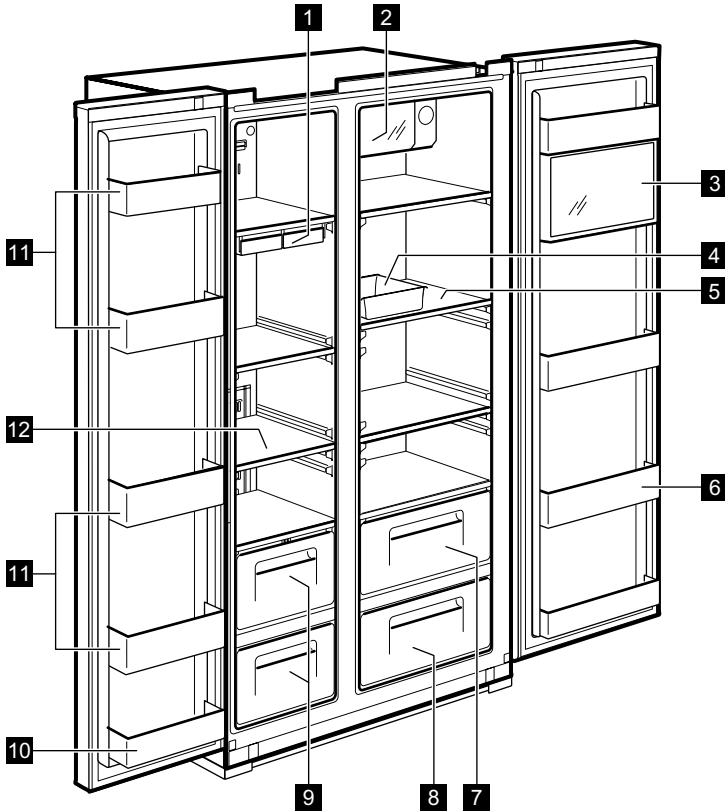

- 1 Jäakuubikuvorm**
- 2 Xpress-joogijahuti** (kiirjahutuskamber)
Jookide säilitamiseks.
- 3 Multi Plus-tsoon**
Tavaliste ravimite ja kosmeetikatoodete säilitamiseks. Uurimiseks võetud proovide või kindlat temperatuurivahemikku eeldavate ravimite puhul ei ole nõuetekohased säilitustingimused garanteeritud.
- 4 Munakarp**
Ärge kasutage seda karpit jääkuubikute säilitamiseks ega asetage seda sügavkülma-kambrisse.
- 5 Külmikuriiul** (karastatud klaasist)
Tavaliste toiduainete säilitamiseks.
- 6 Ukseriikul pudelitele**
Piima, mahla, õllepudelite jm külmade toiduainete hoidmiseks.
- 7 Köögiviljasahtel**
- 8 Puuviljasahtel**
- 9 Sügavkülmasahtel**
Kuivatatud liha või kala pikaajaliseks säilitamiseks.
- 10 Ukseriikul** (2 täni kamber) Toiduainete ja jäätise lühiajaliseks säilitamiseks.
- 11 Ukseriikul** Külmutatud toiduainete säilitamiseks.
- 12 Sügavkülma-riiul** (karastatud klaasist)
Külmutatud toiduainete, nt liha, kala, jäätise säilitamiseks.

5. JUHTPANEEL

JAOTURIGA MUDEL

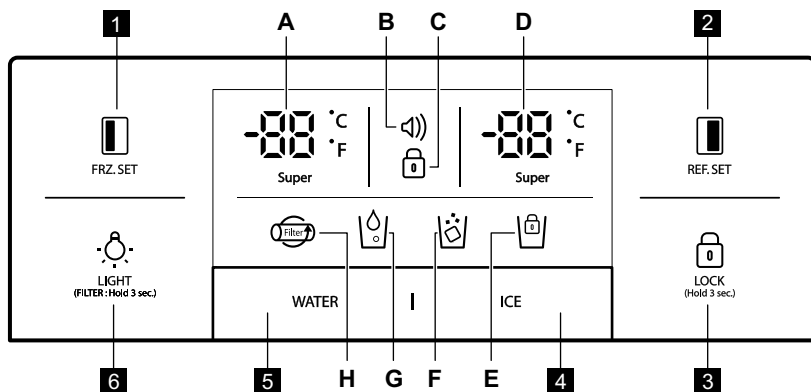

FRZ.SET

Sügavkülmkambriga temperatuurivalits.



REF.SET

Külmkambriga temperatuurivalits.

LOCK
(Hold 3 sec.)

Vajutage seda nuppu, et takistada sätete juhuslikku muutmist. Nupu vabastamiseks vajutage seda kauem kui 3 sekundit. Ekraan lülitub välja.

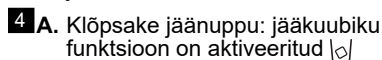

A. Klõpsake jäänuppu: jääkuubiku funktsioon on aktiveeritud

B. Pärast number 1 klõpsake uuesti jäänuppu: purustatud jää funktsioon on aktiveeritud

C. Pärast number 2 klõpsake uuesti jäänuppu: jääkuubikufunktsioon on aktiveeritud

D. Kui klõpsate jäänuppu 3 sekundit: jää lukustusfunktsioon on aktiveeritud

5 Veejaoturi valits

LIGHT
(FILTER: Hold 3 sec.)

VALGUSTUSE/FILTRI nupp:

1. jaoturi valgustuse sisselülitamise nupp.
2. Nupp filtri vahetamiseks või lähtestamiseks. Pärast filtri vahetamist või selle lähtestamiseks vajutage seda nuppu 3 sekundit.

Indikaatorid (A–H)



A. Super







B.

Kirjeldus

Sügavkülmiku temperatuuri indikaator

Häirenäidik (ilma helita)
Kui seadme temperatuur peaks tõusma (nt voolukatkestuse korral), annab näidik sellest märku

1. Häirekoon vilgub, kuvades seadme kõrgeima sisetemperatuuri
2. Häire lõpeb nupu vajutamisel ja ekraanil kuvatakse temperatuuri kontrollväärtus

Indikaatorid (A–H)	Kirjeldus
C. 	Lukustuse indikaator
D. 	Külmiku temperatuuri indikaator
E. 	Jäävalmistaja lukustusindikaator
F. 	Jääjaoturi indikaator
G. 	Veejaoturi indikaator
H. 	Filtrivahetusnäidik Kuu kuud pärast seadme esmakordset sisselülitamist hakkab ikoon vilkuma.

JAOTURITA MUDEL

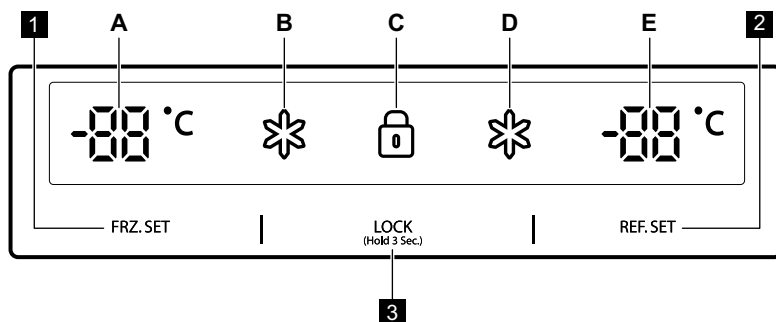

1 FRZ. SET

Sügavkülmkamri temperatuurivalits





2 REF. SET

Külmkamri temperatuurivalits

3 LOCK

(Hold 3 Sec.)

Lukustusnupp Vajutage seda nuppu, et takistada sätete juhuslikku muutmist. Nupu vabastamiseks vajutage seda kauem kui 3 sekundit. Tehnilised lisaandmed leiате seadme sees vasakul asuval andmesildilt ja energiamärgiselt.

Indikaatorid (A–E)	Kirjeldus
A. 	Sügavkülmiku temperatuuri indikaator
B. 	Sügavkülmiku "Super"-indikaator
C. 	Lukustuse indikaator
D. 	Külmiku "Super"-indikaator
E. 	Külmiku temperatuuri indikaator

6. ENNE ESIMEST KASUTAMIST

VEEVOOLIKU PAIGALDAMINE

1. Automaatse jäävalmistajaga mudelid

- Automaatse jäävalmistaja kasutamiseks peab veesurve olema 2,0 ~ 12,5 kgf/cm² või suurem.
 - Kontrollige oma kraanivee veesurvet. Kui 180 cm³ klaas täitub 10 sekundiga, on surve piisav.
 - Kui veesurve ei ole automaatse jäävalmistaja jaoks piisavalt suur, võtke lisa-survepumba paigaldamiseks ühendust torulukksepaiga.
2. Veetorude paigaldamisel veenduge, et need ei paikneks kuumade pindade lähedal.
3. Veefilter ainult filtreerib vett. See ei kõrvalda baktereid ega mikroobe.
4. Filtri tööiga sõltub kasutussagedusest. Soovitame vahetada filtrit vähemalt iga poole aasta tagant. Filtrit kinnitades paigaldage see kergesti juurdepääsetavasse kohta (eemaldamiseks ja vahetamiseks).



NB! Kuus kuud pärast seadme esmakordset sisselülitamist hakkab ikoon vilkuma. Ikoon lõpetab vilkumise, kui pärast veefiltri väljavahetamist vajutada 3 sekundit valgustuse nupule.

5. Pärast külmiku ja veesüsteemide paigaldamist valige juhtpaneelil nupp WATER (VESI) ning hoidke seda 2–3 minutit all, et vesi voolaks veepaaki ning jaoturisse.

7. IGAPÄEVANE KASUTUS

TEMPERATUURI REGULEERIMINE

Seadme esmakordsel sisselülitamisel seatakse temperatuurirežiim keskmisele sättele.

JAOTURIGA MUDEL Sügavkülmkamber

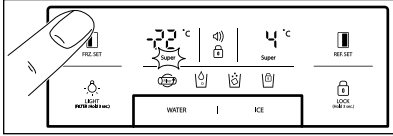

Temperatuuri reguleerimiseks vajutage nuppu

FRZ.SET, kuni ekraanile ilmub soovitud väärtus. Kiiremaks külmutamiseks hoidke nuppu **FRZ.SET**, kuni süttib LED tekstiga Super. Funktsiooni peatamiseks vajutage sama nuppu uuesti.

Külmkamber

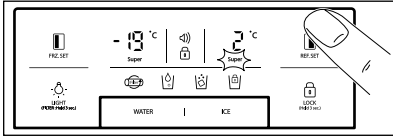

Temperatuuri reguleerimiseks vajutage nuppu

REF.SET, kuni ekraanile ilmub soovitud väärtus. Kiirjahutusfunktsiooni aktiveerimiseks hoidke nuppu **REF.SET**, kuni süttib LED tekstiga Super. Funktsiooni peatamiseks vajutage sama nuppu uuesti.



Temperatuuriindikaatori ühikute teisendusfunktsioon (Fahrenheit/Celsius) Vaikeühik on Celsius. Lukustusrežiimi sisenemiseks vajutage lukustusnuppu. Lukustusrežiimis vajutage temperatuuriskaala vahetamiseks 10 sekundi jooksul korraga nuppu **LOCK (HÄIREREŽIIM)** ja nuppu **WATER (VESI)**.

JAOTURITA MUDEL Sügavkülmkamber

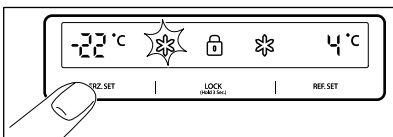

Temperatuuri reguleerimiseks vajutage nuppu **FRZ.SET**, kuni ekraanile ilmub soovitud temperatuur.

Kiiremaks külmutamiseks hoidke nuppu **FRZ.SET**, kuni süttib LED tekstiga Super. Funktsiooni peatamiseks vajutage sama nuppu uuesti.

Külmkamber

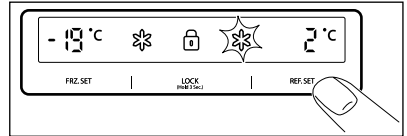

Temperatuuri reguleerimiseks vajutage nuppu **REF.SET**, kuni ekraanile ilmub soovitud temperatuur.

Kiirjahutusfunktsiooni aktiveerimiseks hoidke nuppu **REF.SET**, kuni süttib LED tekstiga Super. Funktsiooni peatamiseks vajutage sama nuppu uuesti.



ETTEVAATUST!

Kui külmikut ümbritsev temperatuur langeb alla 5 °C, võivad külmikus olevad toiduained külmuda.

KÕRGE TEMPERATUURI REŽIIM

JAOTURIGA MUDEL

Temperatuuri tõusu külm- või sügavkülmkambris näitab:

- häireikooni (🔊) vilkumine (helisignaali ei ole)
- elektrooniline süsteem näitab kambrite maksimaalset sisetemperatuuri



Kuigi seadme tavapärase töö taastub ning sisetemperatuur normaliseerub, vilgub häireikoon (🔊) edasi ning ekraanil kuvatakse maksimaalne saavutatud temperatuur.



Lukustusnupu **LOCK (HÄIREREŽIIM)** vajutamisel häirerežiim peatatakse ning häireikoon (🔊) kustub. Ekraanil kuvatakse kohandatud temperatuuri väärtus.

JAOTURITA MUDEL

Temperatuuri tõusu külm- või sügavkülmkambris näitab:

- külm-/sügavkülmkambriga ekraani vilkumine
- elektrooniline süsteem näitab kambrite maksimaalset sisetemperatuuri



Kuigi seadme tavapärase töö taastatakse ning sisetemperatuur normaliseerub, vilgub ekraan edasi ning kuvatakse maksimaalne saavutatud temperatuur.



Lukustusnupu ^{LOCK}
(Hold 3 Sec.)
vajutamisel kõrge temperatuuri režiim peatatakse ning ekraanil kuvatakse kohandatud temperatuuri väärtus.

- väljalülitatud režiimi korral kuvatakse külmiku ja sügavkülmiku temperatuurinäidikutel " — — ". Teised LED-lambid kustuvad ning seadme töö peatub.
- Seadme uuesti sisselülitamiseks hoidke nuppe **FRZ. SET** ja **REF. SET** korraga **5** sekundi jooksul

LAHTISE UKSE SIGNAAL

Kui külmkambriga või sügavkülmkambriga uks jääb lahti kauemaks kui **1** minutiks, kõlab helisignaali. Signaal vaikib **5** minuti pärast. Kui tavatingimused taastuvad (uks on suletud), signaal vaikib.

SISSELÜLITAMINE

Seadme sisselülitamiseks pange pistik pistikupessa.

Väljalülitusfunktsioonid

- Seadme sisevalgustid lülituvad välja, kui uks on lahti olnud kauem kui **10** minutit
- Ekraani väljalülitusfunktsioon
 - **Kui 5** minuti jooksul pole ühtegi nuppu vajutatud või ust avatud, kustuvad kõik LED-lambid ekraanil, välja arvatud WATER (VESI), ICE (JÄÄ) ja ikoon 
 - Pärast LED-ide väljalülitumist taastub ekraani tavarežiim siis, kui vajutate mõnda nuppu või avate ukse.
- Süsteemi väljalülitusfunktsioon (väljalülitusfunktsioon):
 - puhkuse ajaks saate seadme välja lülitada ilma seda vooluvõrgust lahutamata.
 - Seadme väljalülitamiseks vajutage nuppe **FRZ. SET** ja **REF. SET** korraga **5** sekundi jooksul

FUNKTSIOONID

MAGIC COOL-TSOON



Seadme esmakordsel sisselülitamisel on LED FRESH (VÄRSKE) sisse lülitatud. Sätete sammhaaval muutmiseks kasutage nuppu SELECT (VALIK).

Samm	Ekraan	Soovitud temperatuur
1.	FRESH (VÄRSKE)	+5 °C kuni +6 °C
2.	VEGETABLE (KÖÖGIVILI)	+3 °C kuni +4 °C
3.	FISH (KALA)	-1 °C kuni +0 °C.
4.	MEAT (LIHA)	-3 °C kuni -2 °C.

JAOTUR

Valige nupp WATER (VESI) või ICE (JÄÄ) ning vajutage tassiga sujuvalt kangi; 2 sekundi pärast:

- kui vajutasite nuppu WATER (VESI), süttib ikoon ;

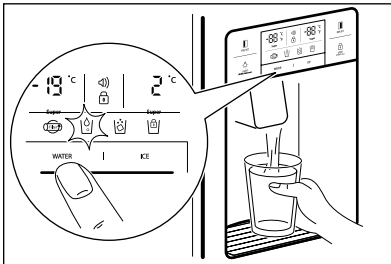

- kui vajutasite nuppu ICE (JÄÄ), süttib ikoon .

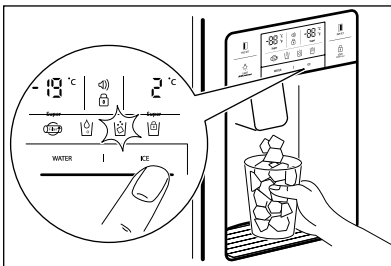

Jääkuubikusahtli puhastamisel või pikemal mittekasutamisel eemaldage jääkuubikud jääsahtlist ning lukustage jäävalmistaja, vajutades nuppu ICE (JÄÄ) 3 sekundit. Süttib ikoon .



ETTEVAATUST!

Ärge kasutage jääkuubikute võtmiseks õrnast materjalist tasse ega kristallklaase.



ETTEVAATUST!

Kui jää on imelikku värvi, lõpetage jaoturi kasutamine ning võtke ühendust teeninduskeskusega.



Kasutage ainult sellest seadmest pärit jääd.

AUTOMAATNE JÄÄVALMISTAJA

- Korraga valmistatakse umbes 10 jääkuubikut (14–15 korda päevas). Kui jääsahtel saab täis, katkeb jää valmistamine.
- On normaalne, et jäävalmistajast kostab kolksuvaid helisid, kui jääkuubikud kukuvad jääsahtlisse.
- Halva lõhna tekkimise ärahoidmiseks puhastage jääsahtlit regulaarselt.
- Kui jääsahtlis oleva jää hulk ei ole piisav, ei pruugi jaoturist jääd tulla. Oodake päev või paar, kuni valmib rohkem jääd.
- Kui jää jaoturist hästi välja ei tule, veenduge, et jaoturi otsak poleks ummistunud.
- Kui jääkuubikud jäävad kinni ega tule jaoturist välja, tõmmake jääsahtel välja ning eraldage liitunud jääkuubikud üksteisest.

**ETTEVAATUST!**

Kui on vaja reguleerida jäävalmistajasse voolava vee kogust, võtke ühendust teeninduskeskusega.

**ETTEVAATUST!**

Elektrikatkestuste korral võivad jääkuubikud üles sulada ja vesi võib põrandale voolata. Kui katkestus võib kesta pikemalt, võtke jääsahtel välja ning tühjendage see jääkuubikutest, seejärel asetage sahtel tagasi.

8. NÕUANDED JA NÄPUNÄITED

8.1 Nõuandeid energia säästmiseks

- Sügavkülmik Seadme sisemine konfiguratsioon tagab kõige efektiivsema energiakasutuse.
- Külmik Kõige efektiivsem energiakasutus on tagatud sellega, kui sahtlid paiknevad seadme allosas ja riulid on paigutatud ühtlaste vahedega. Ukseriulite paigutus energiatarbimist ei mõjuta.
- Ärge avage ust sageli ega jätke seda lahti kauemaks kui vaja.
- Sügavkülmik Mida madalamaks on temperatuur seatud, seda suurem on energiatarbimine.
- Külmik Ärge valige energia säästmiseks liiga kõrget temperatuuri, kui toiduainete kirjelduses ei ole öeldud teisiti.
- Kui seade on täis ja seda ümbritsev temperatuur on kõrge või temperatuur on seatud madalaks, võib kompressor pidevalt töötada, põhjustades härmatise või jää tekkimist aurustil. Sellisel juhul seadke temperatuur kõrgemaks, et võimaldada automaatsulatust ja sel viisil energiat kokku hoida.
- Tagage hea ventilatsioon. Ärge katke ventilatsiooniavasid ega -võret kinni.

8.2 Nõuandeid toiduainete külmutamiseks.

- Lülitage kiirkülmutusfunktsioon Fast-Freeze sisse vähemalt 24 tundi enne toiduainete sügavkülmkambris asetamist.
- Enne külmutamist pakkige toiduained hermeetiliselt alumiiniumfooliumisse, plastkilesse või -kotti või õhukindlasse kaanega nõusse.
- Külmutamise ja sulatamise hõlbustamiseks jagage toiduained väiksemateks portsjoniteks.

- Soovitav on külmutatavatele toiduainetele lisada kuupäevadega sildid. See aitab teil toiduaineid tuvastada ja otsustada, millises järjekorras need enne kvaliteedi halvenemist ära tarvitada.
- Kvaliteedi tagamiseks peavad külmutatavad toiduained olema täiesti värsked.
- See kehtib eeskätt puu- ja juurviljade puhul, mis toitainete säilimise kindlustamiseks tuleb külmutada kohe pärast korjamist.
- Ärge külmutage vedelikke sisaldavaid pudeleid ega purke, eriti aga süsihappegaasiga jooke, sest need võivad külmutamise ajal plahvatada.
- Ärge pange sügavkülmkambris sooja toitu. Enne hoiule panekut laske toidul jahtuda toatemperatuurini.
- Et vältida juba külmutatud toiduainete temperatuuri tõusu, ärge asetage külmutamata toiduaineid nende vahetusse lähedusse.
- Pange toatemperatuuriga toiduained sügavkülmkambris sellesse ossa, kus külmutatud toiduaineid veel ei ole.
- Ärge sööge jääkuubikuid, mahla jääd või jääkomme kohe pärast sügavkülmikust väljavõtmist. Külmakahjustuse oht!
- Sulatatud toitu ei tohi uuesti külmutada. Kui toit on sulanud, tuleb see kuumtöödelda, jahutada ja alles siis külmutada.

8.3 Nõuandeid külmutatud toiduainete säilitamiseks

- Värske toidu sektsioon on tähistatud (andmeplaadil) sümboliga .
- Sobivaim temperatuur, mis tagab külmutatud toiduainete säilimise, on $-18\text{ }^{\circ}\text{C}$ või sellest madalam. Kõrgem temperatuur külmikus võib toidu säilivusaega lühendada.

- Külmutatud toiduainete säilitamiseks sobib kogu sügavkülmkamber.
- Jätke toiduainete ümber veidi vaba ruumi, et õhk pääseks vabalt liikuma.
- Õigete säilitusnõuete teadasaamiseks vaadake kindlasti pakendil toodud teavet.
- Tähtis on pakkida toiduained nii, et vesi, niiskus või kondensvesi ei pääseks pakendisse.
- Kontrollige, et pakend poleks katki – selline toit võib olla riknenud. Paisunud või märg pakend võib viidata ebaõigetele säilitustingimustele ja sellele, et toiduaine on juba sulama hakanud.
- Külmutatud toiduainete sulamisprotsessi piiramiseks ostke need alati kõige viimasena ja kasutage transportimisel termoisolatsiooniga külmakotti.
- Poest koju jõudes asetage külmutatud toiduained kohe sügavkülmikusse.
- Kui märkate, et toiduaine on kasvõi osaliselt sulanud, ärge seda uuesti külmutage. Tarvitage see ära esimesel võimalusel.
- Pidage kinni kõlblikkusajast ja teistest pakendil olevatest säilitusjuhistest.

8.4 Ostunõuanded

Pärast sisseoste

8.5 Säilivusaeg sügavkülmkambris

Toiduaine tüüp	Säilivusaeg (kuud)
Leib	3
Puuviljad (välja arvatud tsitruselised)	6–12
Köögiviljad	8–10
Järelejäänud toit, lihata	1–2
Piimatooted	
Või	6–9
Pehme juust (nt mozzarella)	3–4
Kõva juust (nt parmesan, tšedar)	6
Mereannid	
Rasvane kala (nt lõhe, makrell)	2–3
Lahja kala (nt tursk, lest)	4–6
Krevetid	12
Puhastatud merekarbid ja rannakarbid	3–4
Küpsetatud kala	1–2
Liha	
Linnuliha	9–12
Veiseliha	6–12
Sealiha	4–6
Lambaliha	6–9
Vorst	1–2
Sink	1–2
Järelejäänud toit, lihaga	2–3

8.6 Nõuandeid värske toidu säilitamiseks külmikus

- Sügavkülmikamber on tähistatud sümboliga .
- Sobivaim temperatuur, mis tagab värske toidu säilimise, on +4 °C või sellest madalam. Kõrgem temperatuur külmikus võib toidu säilivusaega lühendada.
- Toidu värskuse ja lõhna säilitamiseks katke see kinni.
- Häiriva lõhna vältimiseks tuleb nii vedelikke kui ka muid toiduaineid säilitada külmikus suletud anumates.
- Toorete toiduainete ja valmistoidu ristsaastumise ärahoidmiseks katke valmistoit kinni ja hoidke seda tooretest toiduainetest eraldi.
- Külmutatud toiduaineid soovitatakse sulatada külmikus.
- Ärge pange külmikusse sooja toitu. Enne külmikusse panekut jahutage toit toatemperatuurini.
- Toidu raiskamise vältimiseks asetage uemad toiduained alati tahapoole.

8.7 Nõuandeid toidu säilitamiseks külmikus

- Liha (igat tüüpi): mähkige sobivasse pakendisse ja pange köögiviljasahtli kohal olevale klaasriiulile. Ärge säilitage liha kauem kui 1–2 päeva.
- Puu- ja köögiviljad: puhastage põhjalikult (eemaldage muld) ja asetage spetsiaalsesse sahtlisse (köögiviljasahtlisse).
- Eksootilisi puuvilju (banaane, mangosid, papaiat jms) pole soovitatav külmikusse panna.
- Külmikus ei tohiks hoida selliseid köögivilju nagu tomatid, kartulid, sibulad ja küüslauk.
- Või ja juust: pange õhukindlasse nõusse või mässige alumiiniumfooliumi või polüetüleenkotti ning suruge sealt võimalikult palju õhku välja.
- Pudelid: keerake pudeliile kork peale ja asetage see ukseriivile või pudelirestile (kui see on olemas).
- Säilitusaja pikkuse teadasaamiseks vaadake alati toiduainete kõlblikkusaega.

9. HOOLDUS JA PUHASTAMINE

SISEMISTE OSADE PUHASTAMINE

Puhastamiseks kasutage vee ja õrnatoimelise (neutraalse) pesuvahendiga immutatud lappi.

1. Jaoturi veeriül

Eemaldage lekkevõre ja puhastage veeriülit regulaarselt (lekkeaanum ei ole isetühjenev).

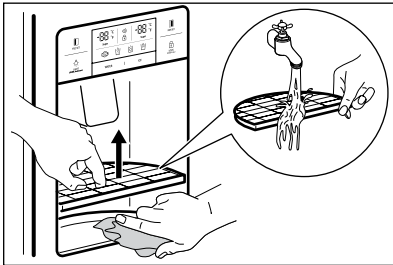

2. Jäähoidlasahtel

- Väljavõtmine: tõmmake hoidlasahtlit eemaldamiseks ettepoole ja üles.
- Tagasipanek: sobitage külgsuontesse ja lükake lõpuni. Kui sahtlit ei saa välja, keerake sahtlis olevat spiraalkruvi või pöördmehhanismi veerandi pöörde võrra ja lükake uuesti.
- Ärge säilitage jääkuubikuid liiga kaua.

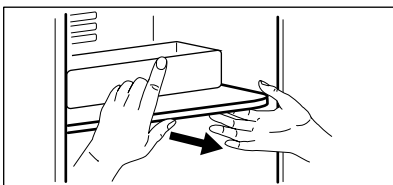
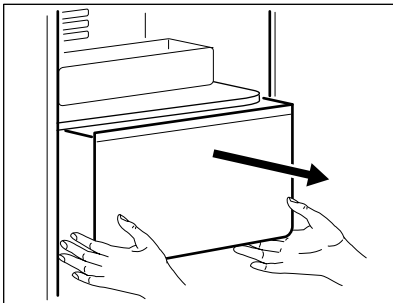

3. Sügavkülmkambriga ja külmkambriga ukseriülid

Hoidke mõlemast otsast kinni ja tõmmake ülespoole.

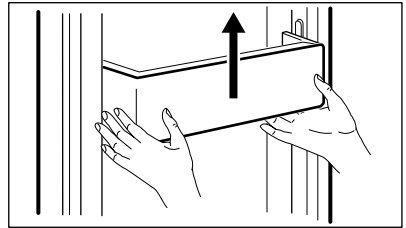

4. Sügavkülmkambriga ja külmkambriga riülid

Väljavõtmiseks tehke uks täiesti lahti ja tõmmake riülit ettepoole.

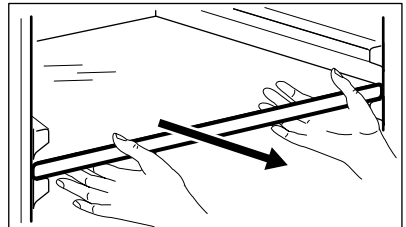

5. Köögi- ja puuviljasahtel

Väljavõtmiseks tõmmake ettepoole ja kergitage pisut.

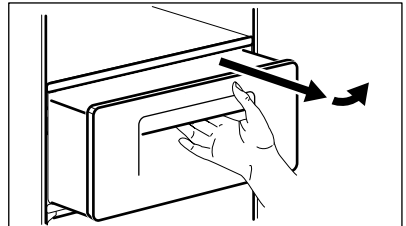

UKSEKORPUSE PUHASTAMINE

Kasutage lappi ja õrnatoimelist (neutraalset) pesuvahendit.

Seadme tagakülje (mootorikorpuse) puhastamine

Eemaldage võrel olev tolm tolmuimejaga vähemalt kord aastas.

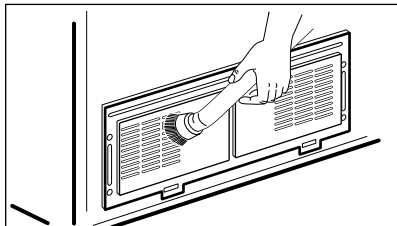

3. Lahutage LED-plaadi juhtmed ja vahetage LED.

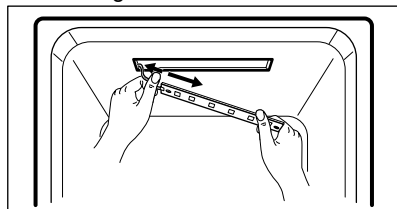

i Tagasiasetamiseks järgige samu toiminguid vastupidises järjekorras.

SISEMISE LED-LAMBI VAHETAMINE



ETTEVAATUST!

LED-lambi tohib välja vahetada ainult teeninduse töötaja või samaväärse kvalifikatsiooniga tehnik.



ETTEVAATUST!

Esmalt lahutage külmik vooluvõrgust!

Sügavkülmiku ja külmiku LED-i vahetamine

1. Eemaldage LED-i kate tagaküljelt kruvikeeraja abil.

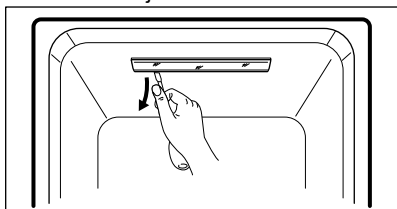

2. Võtke LED-i kate küljest lahti ja keerake lahti 2 LED-plaadi hoidvat kruvi.

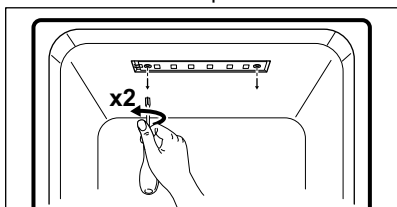

10. TÕRKEOTSING

MIDA TEHA, KUI ...



Enne teenindusse pöördumist vaadake üle tõrkeotsingu näpunäited.

Probleem	Võimalik põhjus	Lahendus
Külmikus ei lähe külmaks. Sügavkülmutus ja jahutus ei ole piisavad.	<ul style="list-style-type: none"> Kas külmik on vooluvõrgust lahutatud? Kas temperatuur on seatud režiimi MADAL? Kas külmik asetseb otseses päikesevalguses või on selle lähedal mõni soojusallikas? Kas külmiku ja selle taga oleva seina vahekaugus on liiga väike? 	<ul style="list-style-type: none"> Ühendage seade vooluvõrguga. Seadke temperatuurirežiimiks KESKMINE või KÕRGE. Viige seade kohta, kus pole otsest päikesevalgust ega soojusallikaid. Jätke külmiku ja selle taga oleva seina vahele piisavalt ruumi (üle 10 cm).
Külmikus olevad toiduained külmuvad.	<ul style="list-style-type: none"> Kas temperatuur on seatud režiimi TUGEV? Kas ümbritsev temperatuur on liiga madal? Kas niiskuserikkaid toiduaineid hoitakse külmaõhuavale liiga lähedal? 	<ul style="list-style-type: none"> Seadke temperatuurirežiimiks KESKMINE või MADAL. Toiduained võivad külmuda, kui ümbritsev temperatuur langeb alla 5 °C. Viige seade kohta, kus ümbritsev temperatuur on üle 5 °C. Asetage niiskuserikkad toiduained riulitel ustele lähemale.
Külmikust kostab imelikku heli.	<ul style="list-style-type: none"> Kas külmikualune põrand on ebaühtlane? Kas külmiku ja selle taga oleva seina vahekaugus on liiga väike? Kas mingid esemed või miski muu puutuvad vastu külmikut? 	<ul style="list-style-type: none"> Paigaldage külmik ühtlasele ja tasasele pinnale. Jätke piisavalt ruumi. Eemaldage kõik esemed, mis puutuvad vastu külmikut.
Veidrad helid: praksumine, klõpsumine, veevulin, surin või sumin.		See on normaalne (kui seade ei ole loodis, võib heli olla valjem).

Probleem	Võimalik põhjus	Lahendus
Külmikust tuleb ebameeldivat lõhna.	<ul style="list-style-type: none"> Kas olete külmikusse paigutanud lahtisi toiduaineid? Kas riulid või ukseriulid on toiduga määrduvad? Kas toiduaineid on külmikus hoitud liiga kaua? 	<ul style="list-style-type: none"> Katke ja pakkige toiduained hoolikalt. Puhastage seadme sisemust regulaarselt. Kui ebameeldiv lõhn külmiku osadesse imbub, on sellest raske lahti saada. Ärge hoidke toiduaineid külmikus liiga kaua. Külmik ei ole toiduainete säilitamiseks täiuslik ega taga nende igavest säilimist.
Uks ei avane kergelt.	<ul style="list-style-type: none"> Kas uks suleti ja avati siis kohe uuesti? 	<ul style="list-style-type: none"> Sellisel juhul oodake natuke, varsti avaneb uks kergelt.
Külmikus sees ja selle välispinnal on härmast ja niiskust.	<ul style="list-style-type: none"> Kas uks oli liiga kaua lahti? Kas külmikus oli lahtiselt suure niiskusesisaldusega toiduaineid? Kas külmikut ümbritsev temperatuur ja/või niiskus on liiga kõrge/suur? 	<ul style="list-style-type: none"> Ärge jätke külmiku ust liiga kauaks lahti. Katke ja pakkige toiduained hoolikalt. Paigaldage seade kuivemasse ja jahedamasse kohta.
Külmiku esiosa ja küljed on soojad või kuumad.		See on normaalne.

ÜMBRITSEV TEMPERATUUR

Seade on ette nähtud kasutamiseks ümbritseva temperatuuri vahemikus, mis on määratud andmesildil märgitud kategooriaga.

See seade on ette nähtud kasutamiseks ümbritseval temperatuuril 10 °C kuni 43 °C.



Sisetemperatuuri võivad mõjutada sellised faktorid nagu seadme asukoht, ümbritsev temperatuur ja ukse avamise sagedus.

TARVIKUD

- Filtrikarp
- Veeühendustarvikute komplekt
- Kasutusjuhend

11. HELID

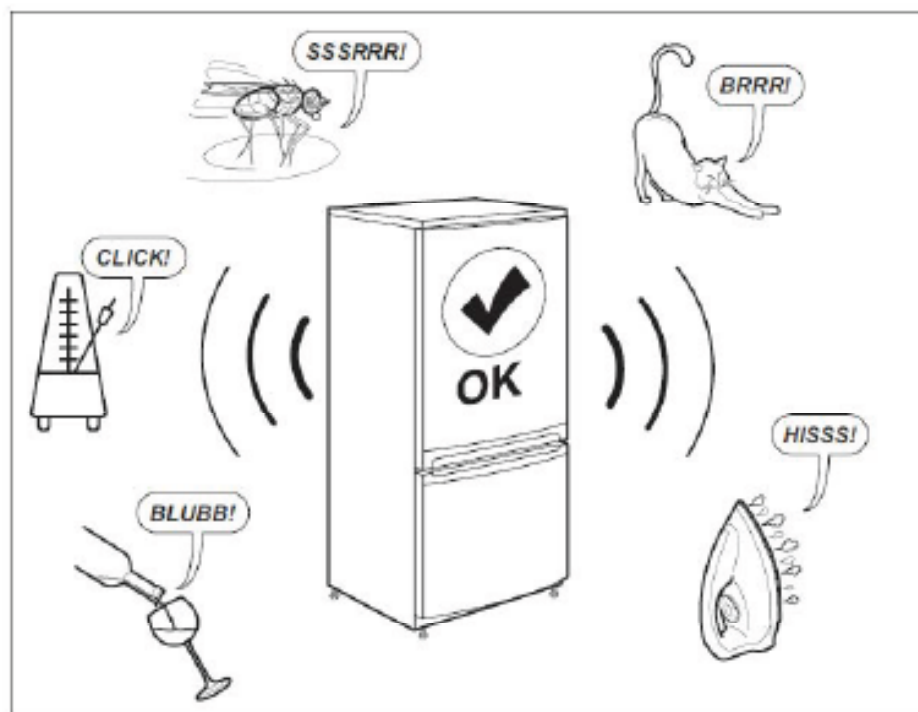

12. TEHNILISED ANDMED

- Tehnilised andmed asuvad seadme siseküljel oleval andmesildil ning energiamärgisel.
- Seadme energiamärgisel olevalt QR-koodilt leiate veebilinki teabele, mis on seotud selle seadme jõudlusele vastavalt EL EPREL-i andmebaasis kirjeldatule. Hoidke energiamärgis alles koos kasutusjuhendiga ja kõigi muude dokumentidega, mis seadmega kaasnesid.
- Sama teavet EPREL-is on võimalik leida ka aadressilt <https://eprel.ec.europa.eu>, kasutades mudeli nime ja tootenumbrit, mis on toodud andmesildil. Täpsemat teavet energiamärgisel toodud andmete kohta leiate aadressilt www.theenergylabel.eu.

13. TEAVE KATSETUSASUTUSTELE

Selle seadme paigaldamine ja ettevalmistamine EcoDesign-kinnituse saamiseks vastab direktiivile EN 62552. Ventilatsiooninõuded, paigaldusniši mõõtmed ja minimaalne kaugus tagaseinast on toodud käesoleva kasutusjuhendi 3. jaotises. Lisateavet (sh infot täitmise kohta) saate tootjalt.

KESKKONNA KAITSE

Sümboliga  tähistatud materjalid võib ringlusse suunata. Selleks viige pakendid vastavatesse konteineritesse. Aidake hoida keskkonda ja inimeste tervist ning suunake elektri- ja elektroonikaseadmete jäätmed ringlusse.

Ärge kõrvaldage sümboliga



 tähistatud seadmeid koos olmejäätmetega. Viige seade kohalikku jäätmesortimispunkti või pöörduge abi saamiseks kohalikku omavalitsusse.

TABLE DES MATIÈRES

1. CONSIGNES DE SÉCURITÉ	118
2. INSTRUCTIONS DE SÉCURITÉ	119
3. INSTALLATION	121
4. DESCRIPTION DE L'APPAREIL	123
5. BANDEAU DE COMMANDE	125
6. AVANT LA PREMIÈRE UTILISATION	127
7. UTILISATION QUOTIDIENNE	128
8. CONSEILS ET ASTUCES	131
9. ENTRETIEN ET NETTOYAGE	134
10. DÉPANNAGE.....	136
11. BRUITS	138
12. DONNÉES TECHNIQUES	139
13. INFORMATIONS POUR LES ORGANISMES DE CONTRÔLE	139

POUR DES RÉSULTATS PARFAITS

Merci d'avoir choisi ce produit AEG. Nous l'avons conçu pour qu'il vous offre des performances irréprochables pendant de nombreuses années, en intégrant des technologies innovantes vous simplifiant la vie – fonctions que vous ne trouverez peut-être pas sur des appareils ordinaires. Veuillez prendre quelques instants pour lire cette notice afin d'utiliser au mieux votre appareil.

Consultez notre site pour :



Obtenir des conseils d'utilisation, des brochures, un dépanneur, des informations sur le service et les réparations :
www.aeg.com/support



Enregistrer votre produit pour un meilleur service :
www.registreaeg.com



Acheter des accessoires, consommables et pièces de rechange d'origine pour votre appareil :
www.aeg.com/shop

SERVICE CLIENTÈLE ET APRÈS-VENTE

N'utilisez que des pièces de rechange d'origine.

Avant de vous adresser à un centre de service après-vente agréé, assurez-vous de disposer des informations suivantes : Modèle, PNC, numéro de série.

Les informations se trouvent sur la plaque signalétique.



Avertissement : informations relatives à la sécurité.



Informations générales et astuces



Informations environnementales.

Sujet à modification sans préavis.

1. CONSIGNES DE SÉCURITÉ

Avant d'installer et d'utiliser cet appareil, lisez attentivement les instructions fournies. Le fabricant décline toute responsabilité en cas de dommages dus au non-respect de ces instructions. Conservez toujours les instructions avec l'appareil pour référence ultérieure.

Sécurité des enfants et des personnes vulnérables

- Cet appareil peut être utilisé par des enfants à partir de 8 ans et par des personnes ayant des capacités physiques, sensorielles ou mentales réduites ou un manque d'expérience et de connaissances, à condition qu'elles aient été placées sous surveillance ou qu'elles aient reçu des instructions concernant l'utilisation de l'appareil de manière sûre et qu'elles comprennent les risques impliquées.
- Les enfants ne doivent pas jouer avec l'appareil.
- Ne laissez jamais les emballages à la portée des enfants.
- Le nettoyage et la maintenance utilisateur ne doivent pas être effectués par des enfants sans surveillance.

Consignes générales de sécurité

- Cet appareil est uniquement destiné à la conservation des aliments et des boissons.
- Cet appareil est conçu pour un usage domestique unique, dans un environnement intérieur.
- Cet appareil peut être utilisé dans les bureaux, les chambres d'hôtel, les chambres d'hôtes, les maisons d'hôtes de ferme et d'autres hébergements similaires lorsque cette utilisation ne dépasse pas le niveau (moyen) de l'utilisation domestique.
- Veillez à ce que les orifices de ventilation situés dans l'enceinte de l'appareil ou la structure intégrée ne soient pas obstrués.
- N'utilisez aucun dispositif mécanique ou autre pour accélérer le processus de dégivrage, outre ceux recommandés par le fabricant.
- Veillez à ne pas endommager le circuit réfrigérant.
- N'utilisez pas d'appareils électriques à l'intérieur des compartiments de conservation des aliments de l'appareil, sauf s'ils sont du type recommandé par le fabricant.
- Ne pulvérisez pas d'eau ni de vapeur pour nettoyer l'appareil.
- Nettoyez l'appareil avec un chiffon doux et humide. Utilisez uniquement des produits de lavage neutres. N'utilisez pas de produits abrasifs, de tampons à récurer, de solvants ou d'objets métalliques.
- Ne conservez aucune substance explosive dans cet appareil, comme des aérosols contenant un produit inflammable.

- Si le câble d'alimentation est endommagé, son remplacement doit être confié exclusivement au fabricant, à son service après-vente ou à toute autre personne qualifiée afin d'éviter tout danger.
- Si l'appareil est équipé d'un distributeur de glaçons ou d'eau, remplissez-le uniquement avec de l'eau potable.
- Si l'appareil nécessite un raccordement à l'arrivée d'eau, raccordez-le uniquement à une arrivée d'eau potable.
- La pression de l'arrivée d'eau (minimale et maximale) doit être comprise entre 1 bar (0,1 MPa) et 10 bars (1 MPa)

2. INSTRUCTIONS DE SÉCURITÉ

Service

- Pour réparer l'appareil, contactez le service après-vente agréé. Utilisez uniquement des pièces de rechange d'origine.
- Veuillez noter qu'une autoréparation ou une réparation non professionnelle peuvent avoir des conséquences sur la sécurité et annuler la garantie.
- Les pièces détachées suivantes seront disponibles pendant 7 ans après l'arrêt du modèle : thermostats, capteurs de température, cartes circuits imprimées, sources lumineuses, poignées de portes, charnières de portes, plaques et balconnets. Veuillez noter que certaines de ces pièces détachées ne sont disponibles qu'après de réparateurs professionnels et que toutes les pièces détachées ne sont pas adaptées à tous les modèles.
- Les joints de portes seront disponibles pendant 10 ans après l'arrêt du modèle.

Installation



AVERTISSEMENT !

L'appareil doit être installé uniquement par un professionnel qualifié.

- Retirez l'intégralité de l'emballage.
- N'installez pas et n'utilisez pas un appareil endommagé.
- Suivez scrupuleusement les instructions d'installation fournies avec l'appareil.
- L'appareil est lourd : prenez toujours des précautions lorsque vous le déplacez. Portez toujours des gants de sécurité.
- Assurez-vous que l'air puisse circuler autour de l'appareil.

- Attendez au moins 4 heures avant de raccorder l'appareil à l'alimentation électrique. Cela permet à l'huile de refouler dans le compresseur.
- N'installez pas l'appareil à proximité d'un radiateur, d'une cuisinière, d'un four ou d'un foyer de cuisson.
- L'appareil doit être dos au mur.
- N'installez pas l'appareil dans un endroit exposé à la lumière directe du soleil.
- N'installez pas cet appareil dans des zones trop humides ou trop froides, telles que les cabines de chantier, les garages ou les caves à vin.
- Lorsque vous déplacez l'appareil, veillez à le soulever par l'avant pour éviter d'érafler le sol.

Connexion électrique



AVERTISSEMENT !

Risque d'incendie ou d'électrocution.

- L'appareil doit être relié à la terre.
- Les branchements électriques doivent être effectués par un technicien qualifié.
- Vérifiez que les données électriques figurant sur la plaque signalétique correspondent à celles du réseau. Si ce n'est pas le cas, contactez un électricien.
- Utilisez toujours une prise correctement installée, protégée contre les chocs.
- N'utilisez pas d'adaptateurs multiprises et de rallonges.
- Veillez à ne pas endommager les composants électriques (comme par exemple, la fiche secteur, le câble d'alimentation ou le compresseur). Contactez le service après-vente ou un électricien pour changer les composants électriques.

- Le câble d'alimentation doit rester au-dessous du niveau de la prise secteur.
- Ne branchez la fiche secteur dans la prise secteur qu'à la fin de l'installation. Assurez-vous que la prise secteur est accessible après l'installation.
- Pour débrancher l'appareil, ne tirez jamais sur le câble. Tirez toujours sur la fiche de la prise secteur.

Utilisation



AVERTISSEMENT !

Risque de blessures, de brûlures, d'électrocution ou d'incendie.

- Ne modifiez pas les spécifications de cet appareil.
- Ne placez aucun appareil électrique (comme par exemple, une sorbetière) dans l'appareil si cela n'est pas autorisé par le fabricant.
- Veillez à ne pas endommager le circuit frigorifique. Il contient de l'isobutane (R600a), un gaz naturel ayant un niveau élevé de compatibilité environnementale. Ce gaz est inflammable.
- Si le circuit frigorifique est endommagé, assurez-vous de l'absence de flammes et de sources d'ignition dans la pièce. Aérez la pièce.
- Évitez tout contact d'éléments chauds avec les parties en plastique de l'appareil.
- Ne placez jamais de boissons gazeuses dans le congélateur. Cela engendrerait une pression sur le récipient de la boisson.
- Ne stockez jamais de gaz ou de liquide inflammable dans l'appareil.
- Ne placez pas de produits inflammables ou d'éléments imbibés de produits inflammables à l'intérieur, à proximité ou au-dessus de l'appareil.
- Ne touchez ni le compresseur, ni le condenseur. Ils sont chauds.
- Ne retirez pas et ne touchez pas les éléments du compartiment congélateur avec les mains mouillées.
- Ne recongelez jamais un aliment qui a été décongelé.
- Respectez les instructions de stockage figurant sur l'emballage des aliments surgelés.

Éclairage intérieur



AVERTISSEMENT !

Risque d'électrocution.

- Ce produit contient une source lumineuse de classe d'efficacité énergétique F.
- Concernant la/les lampe(s) se trouvant à l'intérieur de ce produit et les lampes de rechange vendues séparément : Ces lampes sont conçues pour résister à des conditions ambiantes extrêmes dans les appareils électroménagers, telles que la température, les vibrations, l'humidité, ou sont conçues pour signaler des informations sur le statut opérationnel de l'appareil. Elles ne sont pas prévues pour être utilisées dans d'autres applications et ne conviennent pas pour l'éclairage des pièces d'une maison.

Entretien et nettoyage



AVERTISSEMENT !

Risque de blessure ou de dommages matériels.

- Avant toute opération d'entretien, désactivez l'appareil et débranchez la fiche secteur.
- Cet appareil contient des hydrocarbures dans son circuit de réfrigération. L'entretien et la recharge de l'unité doivent être effectués par un professionnel qualifié.
- Examinez régulièrement la valve de drainage de l'appareil et, si nécessaire, nettoyez-la. Si la valve est bouchée, l'eau du dégivrage s'écoulera en bas de l'appareil.

Mise au rebut



AVERTISSEMENT !

Risque de blessure ou d'asphyxie.

- Débranchez l'appareil.
- Coupez le câble d'alimentation et mettez-le au rebut.
- Retirez la porte pour empêcher les enfants et les animaux de s'enfermer dans l'appareil.
- Le circuit frigorifique et les matériaux d'isolation de cet appareil sont respectueux de la couche d'ozone.

- La mousse isolante contient un gaz inflammable. Contactez votre service municipal pour obtenir des informations sur la marche à suivre pour mettre l'appareil au rebut.
- N'endommagez pas la partie du circuit de réfrigération située à proximité du condenseur thermique.

3. INSTALLATION



AVERTISSEMENT !

Reportez-vous aux chapitres relatifs à la Sécurité.



AVERTISSEMENT !

Si vous placez l'appareil contre un mur, utilisez les entretoises arrière fournies ou laissez la distance minimale indiquée dans les instructions d'installation.

Emplacement

- Cet appareil n'est pas destiné à être utilisé en tant qu'appareil encastré.
- En cas d'installation différente d'une installation autonome respectant l'espace requis dans les dimensions d'utilisation, l'appareil fonctionnera correctement, mais la consommation énergétique pourra légèrement augmenter.
- Pour garantir la meilleure fonctionnalité de l'appareil, vous ne devez pas installer l'appareil à proximité d'une source de chaleur (fours, poêles, radiateurs, cuisinières ou plaques de cuisson) ni dans un lieu exposé à la lumière directe du soleil. Assurez-vous que l'air peut circuler librement autour de l'arrière du meuble.
- Cet appareil doit être installé dans un lieu sec et bien ventilé en intérieur.
- Pour garantir des performances optimales si l'appareil est installé sous un élément suspendu, la distance minimale avec le haut de l'appareil doit être maintenue. Dans l'idéal, cependant, l'appareil ne doit pas être placé sous des éléments muraux suspendus. Pour garantir que l'appareil est de niveau, réglez-le ou les pieds réglables sous l'appareil.



AVERTISSEMENT !

Si vous installez l'appareil à proximité d'un mur, consultez les instructions d'installation pour déterminer la distance minimale entre le mur et la paroi de l'appareil équipée des charnières de porte. Ainsi, vous aurez suffisamment de place pour ouvrir la porte et retirer les accessoires intérieurs (par exemple pour le nettoyage).

- Cet appareil est destiné à être utilisé à une température ambiante comprise entre 10 °C et 43 °C.



Remarque : Seul le respect de la plage de températures spécifiée peut garantir un bon fonctionnement de l'appareil.

- En cas de doute concernant l'emplacement d'installation de l'appareil, veuillez contacter le vendeur, notre service après-vente ou le service après-vente agréé le plus proche.
- L'appareil doit pouvoir être débranché de l'alimentation électrique. C'est pourquoi la prise électrique doit être facilement accessible après l'installation.

Dimensions

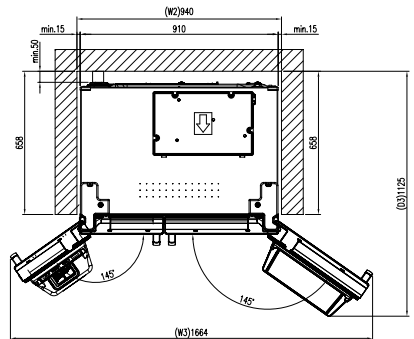
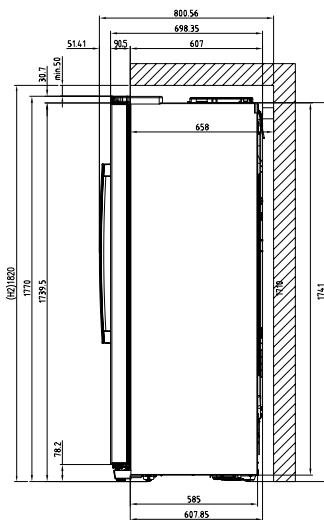
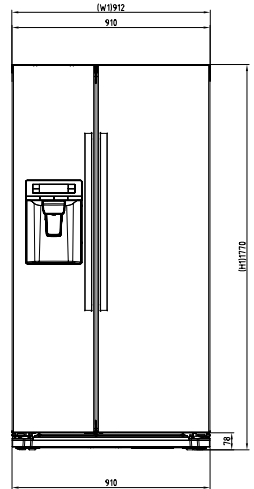
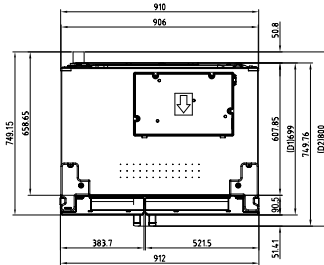

Dimensions hors-tout ¹

H1	mm	1 770
W1	mm	912
D1	mm	699

¹ hauteur, largeur et profondeur de l'appareil sans la poignée ni les pieds

Espace requis en service ²

H2	mm	1 820
W2	mm	940
D2	mm	800

² hauteur, largeur et profondeur de l'appareil avec la poignée, plus l'espace nécessaire pour la libre circulation de l'air de refroidissement

Espace total requis en service ³

H2	mm	1 820
W3	mm	1 654
D3	mm	1 125

³ hauteur, largeur et profondeur de l'appareil avec la poignée, plus l'espace nécessaire pour la libre circulation de l'air de refroidissement, plus l'espace nécessaire pour autoriser l'ouverture de la porte à l'angle minimal permettant le retrait de tous les équipements internes

4. DESCRIPTION DE L'APPAREIL MODÈLE AVEC DISTRIBUTEUR

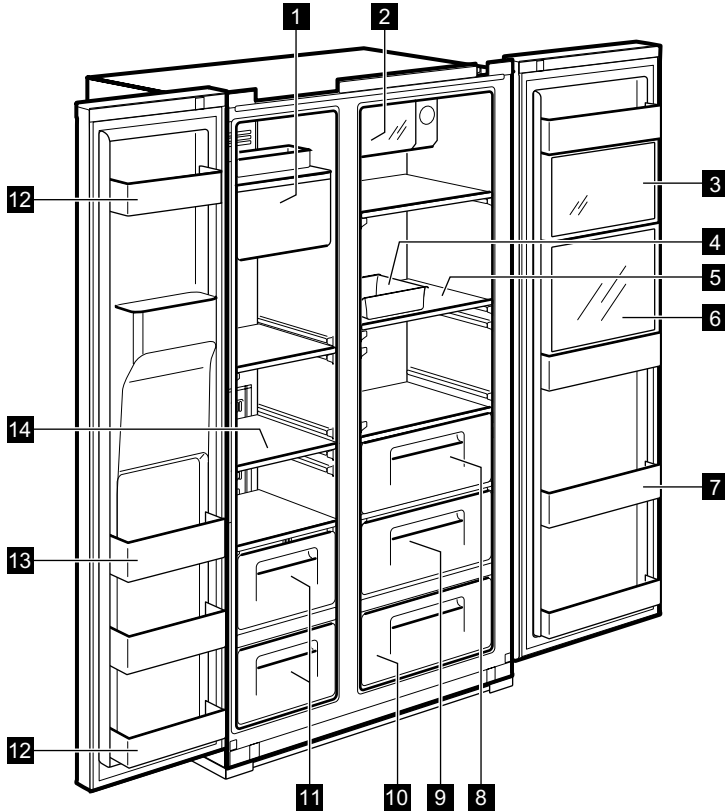

1 Distributeur de glaçons et bac à glaçons

2 Xpress Can Chiller (compartiment de refroidissement rapide) Pour entreposer des boissons.

3 Multi Plus Zone
Pour conserver des médicaments ou des produits cosmétiques. La conservation n'est pas garantie pour les produits, tels que les prélèvements ou les médicaments qui exigent une plage de températures spécifique.

4 Casier à œufs
N'utilisez pas ce casier pour la conservation des glaçons et ne le placez pas dans le compartiment congélateur.

5 Clayette du réfrigérateur (verre trempé)
Pour la conservation des aliments courants.

6 Compartiment rafraîchisseur de boissons (sur certains modèles uniquement)
Pour les canettes, l'eau potable et les boissons fréquemment utilisées.

7 Compartiment rafraîchisseur
Pour la conservation réfrigérée des aliments, du lait, des jus de fruit, des bouteilles de bière, etc.

8 Bac à légumes

9 Bac à fruits

10 Zone Magic Cool (uniquement sur certains modèles)

11 Bac de congélation
Pour entreposer la viande ou le poisson pendant une période prolongée.

12 Balconnet de porte (compartiment 2 étoiles) Pour conserver les aliments et les crèmes glacées sur une courte durée.

13 Balconnet de porte
Pour conserver les aliments surgelés.

14 Clayette du congélateur (verre trempé)
Pour la conservation des produits surgelés (viande, poisson, crème glacée).

MODÈLE SANS DISTRIBUTEUR

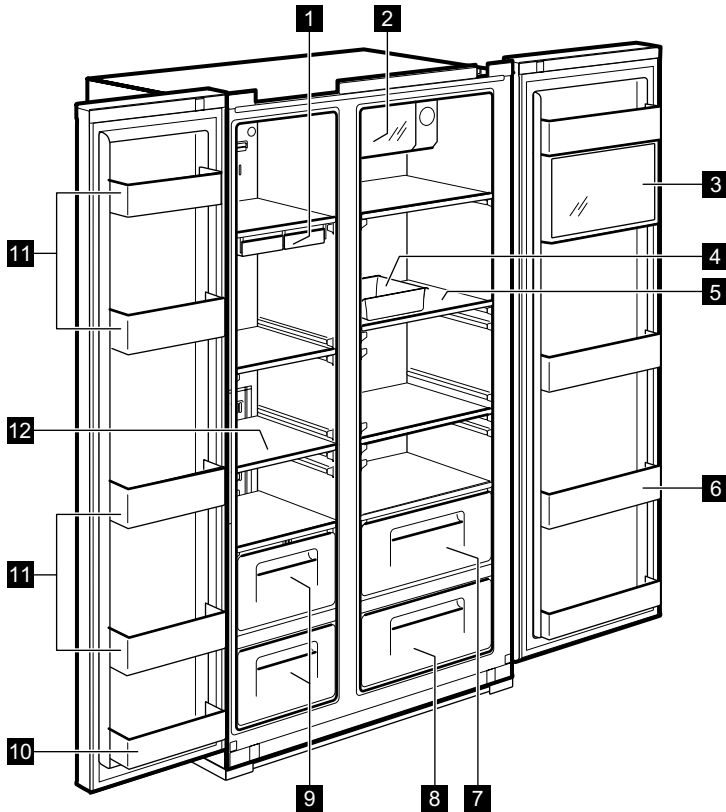

- 1 Bac à glaçons**
- 2 Xpress Can Chiller** (compartment de refroidissement rapide)
Pour entreposer des boissons.
- 3 Multi Plus Zone**
Pour conserver des médicaments ou des produits cosmétiques. La conservation n'est pas garantie pour les produits, tels que les prélèvements ou les médicaments qui exigent une plage de températures spécifique.
- 4 Casier à œufs**
N'utilisez pas ce casier pour la conservation des glaçons et ne le placez pas dans le compartiment congélateur.
- 5 Clayette du réfrigérateur** (verre trempé)
Pour la conservation des aliments courants.
- 6 Compartiment rafraîchisseur**
Pour la conservation réfrigérée des aliments, du lait, des jus de fruit, des bouteilles de bière, etc.
- 7 Bac à légumes**
- 8 Bac à fruits**
- 9 Bac de congélation**
Pour entreposer la viande ou le poisson pendant une période prolongée.
- 10 Balconnet de porte** (compartment 2 étoiles) 122
Pour conserver les aliments et les crèmes glacées sur une courte durée.
- 11 Balconnet de porte**
Pour conserver les aliments surgelés.
- 12 Clayette du congélateur** (verre trempé)
Pour la conservation des produits surgelés (viande, poisson, crème glacée).

5. BANDEAU DE COMMANDE

MODÈLE AVEC DISTRIBUTEUR

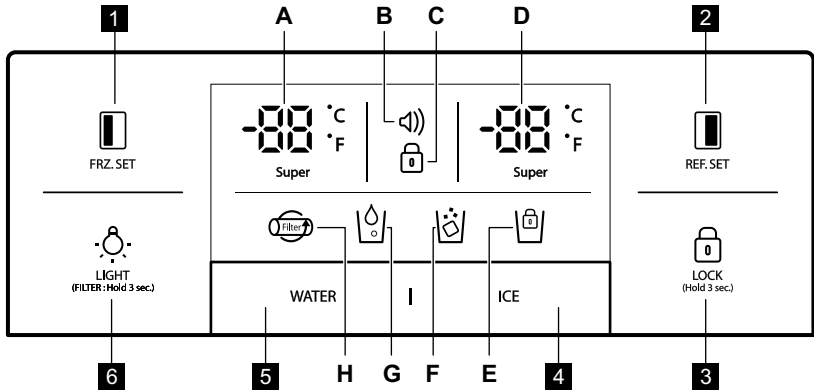

1 Touche de sélection pour la température du compartiment congélateur.



2 Touche de sélection pour la température du compartiment réfrigérateur.



3 Appuyez sur cette touche pour éviter toute modification accidentelle des réglages. Pour désactiver, appuyez à nouveau sur cette touche pendant plus de 3 secondes. L'affichage s'éteint.



4 **A.** Appuyez sur la touche de distribution de glaçons : La fonction Glaçons est activée

B. Après n°1, appuyez à nouveau sur la touche Glace : La fonction Glace pilée est activée

C. Après n°2, appuyez à nouveau sur la touche Glace : La fonction Glaçons est activée

D. Si vous appuyez sur la touche Glace pendant 3 secondes : La distribution de glaçons est verrouillée



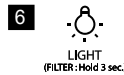



5 Touche de sélection pour la distribution d'eau



Touche ÉCLAIRAGE/FILTRE :

1. Touche pour allumer l'éclairage du distributeur.
2. Touche pour changer ou régler le filtre. Appuyez sur cette touche pendant 3 secondes après avoir changé le filtre ou pour le régler.

Voyants (A-H)	Description
<p>A.</p>	Indicateur de température du congélateur
<p>B.</p>	<p>Affichage d'alarme (non sonore) Informe de l'état de la température si elle augmente ou non normalement en raison d'un incident (p. ex. coupure de courant)</p> <ol style="list-style-type: none"> 1. Le symbole d'alarme clignote en affichant la température interne la plus élevée 2. L'alarme s'arrête en appuyant sur la touche et l'affichage indique la valeur du contrôle de température

Voyants (A-H)	Description
C. 	Voyant de verrouillage
D. 	Indicateur de température du réfrigérateur
E. 	Voyant de verrouillage du distributeur de glaçons
F. 	Voyant du distributeur de glaçons
G. 	Voyant du distributeur d'eau
H. 	Affichage Changement de filtre Le symbole clignote 6 mois après le premier branchement de l'appareil.

MODÈLE SANS DISTRIBUTEUR

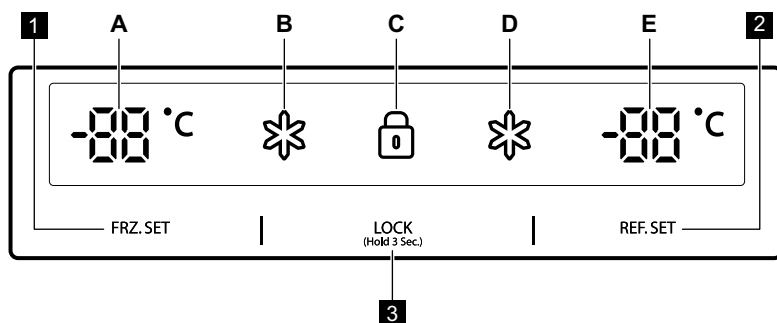

1 FRZ. SET

Touche de sélection pour la température du compartiment congélateur





2 REF. SET

Touche de sélection pour la température du compartiment réfrigérateur

3 LOCK

(Hold 3 Sec.)

Appuyez sur cette touche pour éviter toute modification accidentelle des réglages. Pour désactiver, appuyez à nouveau sur cette touche pendant plus de 3 secondes. Les caractéristiques techniques figurent sur la plaque signalétique située sur le côté gauche à l'intérieur de l'appareil et sur l'étiquette énergétique.

Voyants (A-E)	Description
A. 	Indicateur de température du congélateur
B. 	Voyant « Super » pour le congélateur
C. 	Voyant de verrouillage
D. 	Voyant « Super » pour le réfrigérateur
E. 	Indicateur de température du réfrigérateur

6. AVANT LA PREMIÈRE UTILISATION

INSTALLATION DE L'ARRIVÉE D'EAU

1. **Pour les modèles avec distributeur automatique de glaçons**
 - La pression de l'eau doit être au moins égale à 2,0~12,5 kgf/cm² pour activer le distributeur automatique de glaçons.
 - Vérifiez la pression de votre robinet d'eau. Si vous pouvez remplir un gobelet de 180 cc en 10 secondes, la pression est convenable.
 - Si la pression de l'eau n'est pas suffisante pour pouvoir faire fonctionner le distributeur automatique de glaçons, contactez un plombier pour obtenir une pompe de pression d'eau supplémentaire.
2. Lors de l'installation des tuyaux d'eau, assurez-vous qu'ils ne soient pas près d'une surface chaude.
3. Le filtre à eau « filtre » uniquement l'eau. Il n'élimine ni les bactéries ni les microbes.
4. La durée de vie d'un filtre dépend de son utilisation. Nous recommandons de le remplacer au moins tous les 6 mois. Lorsque vous fixez le filtre, placez-le à un endroit facile d'accès (pour pouvoir le retirer ou le remplacer).



Remarque : Le symbole clignote 6 mois après le premier branchement de l'appareil. Pour éliminer le scintillement de l'icône, appuyez sur le bouton d'éclairage pendant 3 secondes après avoir remplacé le filtre à eau.

5. Après avoir installé le réfrigérateur et le système d'arrivée d'eau, sélectionnez EAU sur le bandeau de commande et appuyez sur la touche pendant 2 à 3 minutes afin d'approvisionner le réservoir d'eau et de faire couler l'eau.

7. UTILISATION QUOTIDIENNE

RÉGLAGE DE LA TEMPÉRATURE

Lorsque l'appareil est branché pour la première fois, le mode de température est réglé sur une position intermédiaire.

MODÈLE AVEC DISTRIBUTEUR Compartiment congélateur

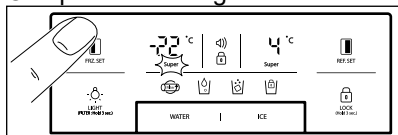

Pour régler la température, appuyez sur

la touche **FRZ.SET** jusqu'à ce que la valeur désirée s'affiche.

Pour la fonction Congélation rapide,

maintenez la touche **FRZ.SET** appuyée jusqu'à ce que le voyant « super » s'allume. Pour désactiver cette fonction, exercez simplement une nouvelle pression sur la touche.

Compartiment de réfrigération

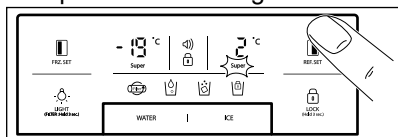

Pour régler la température, appuyez sur

la touche **REF.SET** jusqu'à ce que la valeur souhaitée s'affiche.

Pour la fonction Refroidissement rapide,

maintenez la touche **REF.SET** appuyée jusqu'à ce que le voyant « super » s'allume. Pour désactiver cette fonction, exercez simplement une nouvelle pression sur la touche.

i **Indicateur de température de la fonction de conversion (Fahrenheit-Celsius)** Le réglage par défaut est Celsius. Appuyez sur la touche **LOCK** pour passer en mode verrouillé. En mode verrouillé, appuyez simultanément sur les touches **FRZ.SET** et **WATER**

pendant 10 secondes pour changer l'échelle de température.

MODÈLE SANS DISTRIBUTEUR Compartiment congélateur

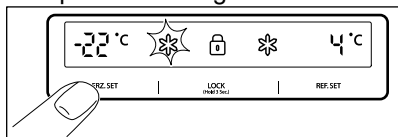

Pour régler la température, appuyez sur la touche **FRZ.SET** jusqu'à ce que la valeur désirée s'affiche.

Pour la fonction Congélation rapide, maintenez la touche **FRZ.SET** appuyée jusqu'à ce que le voyant « super » s'allume. Pour désactiver cette fonction, exercez simplement une nouvelle pression sur la touche.

Compartiment de réfrigération

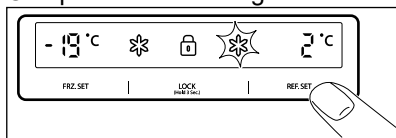

Pour régler la température, appuyez sur la touche **REF.SET** jusqu'à ce que la valeur désirée s'affiche.

Pour la fonction Refroidissement rapide, maintenez la touche **REF.SET** appuyée jusqu'à ce que le voyant « super » s'allume. Pour désactiver cette fonction, exercez simplement une nouvelle pression sur la touche.



ATTENTION !

Les aliments placés dans le réfrigérateur peuvent geler si la température du réfrigérateur est en dessous de 5 °C.

MODE TEMPÉRATURE ÉLEVÉE

MODÈLE AVEC DISTRIBUTEUR

Une hausse de température dans le compartiment congélateur ou le compartiment réfrigérateur est indiquée par :

- un clignotement du symbole d'alarme (⚠) (l'avertisseur n'émet pas de son)
- le système électronique indique la température maximale atteinte à l'intérieur des compartiments



Même lorsque le fonctionnement de l'appareil a été rétabli et que la température interne est revenue à une plage normale, le symbole d'alarme (⚠) continue de clignoter et le voyant d'affichage indique la température atteinte la plus élevée.



Appuyez sur la touche de **LOCK** (verrouillage) pour sortir du mode d'alarme et l'icône d'alarme s'éteint. La valeur de la température corrigée s'affiche.

MODÈLE SANS DISTRIBUTEUR

Une hausse de température dans le compartiment congélateur ou le compartiment réfrigérateur est indiquée par :

- un clignotement de l'affichage du compartiment congélateur et/ou réfrigérateur
- le système électronique indique la température maximale atteinte à l'intérieur des compartiments

i Même lorsque le fonctionnement de l'appareil a été rétabli et que la température interne atteint à une plage normale, l'affichage continue de clignoter et la température atteinte la plus élevée est indiquée.

i Appuyez sur la touche de verrouillage **LOCK** (Hold 3 Sec.) pour sortir du mode de température élevée et l'affichage indique la valeur de la température ajustée.

ACTIVATION

Pour mettre l'appareil en fonctionnement, insérez la fiche dans la prise électrique.

FONCTIONS « ARRÊT »

- L'éclairage interne de l'appareil s'éteint si la porte reste ouverte pendant plus de **10** minutes
- Fonction Affichage éteint :
 - **5** minutes après avoir appuyé sur une touche ou ouvert la porte, tous les éclairages s'éteignent, à l'exception des symboles EAU, GLACE et 
 - Une fois le mode DEL éteint, l'appareil revient au mode d'affichage normal en appuyant sur n'importe quelle touche ou en ouvrant la porte.

- Fonction d'arrêt du système (fonction de coupure) :
 - vous pouvez arrêter l'appareil sans le débrancher, par exemple si vous partez en vacances
 - une pression simultanée sur les touches **FRZ. SET** et **REF. SET** pendant **5** secondes permet de mettre à l'arrêt l'appareil
 - en mode « ARRÊT », l'affichage de la température du congélateur et du réfrigérateur indique « — — ». Les autres voyants s'éteignent et l'appareil s'arrête complètement.
 - à l'inverse, appuyez simultanément sur les touches **FRZ. SET** et **REF. SET** pendant **5** secondes pour annuler la fonction « ARRÊT »

ALARME PORTE OUVERTE

Une alarme sonore se déclenche si la porte du réfrigérateur ou du congélateur reste ouverte pendant **1** minute. L'alarme s'interrompt au bout de **5** minutes. Une fois les conditions normales rétablies (la porte est fermée), l'alarme s'arrête.

OPTIONS

ZONE MAGIC COOL



Lorsque vous branchez l'appareil pour la première fois, la DEL FRAIS s'allume. Pour changer les réglages petit à petit, utilisez la touche de SÉLECTION.

Étape	Affichage	Température cible
1.	FRAIS	+5 °C à +6 °C
2.	LÉGUMES	+3 °C à +4 °C
3.	POISSON	-1 °C à 0 °C
4.	VIANDE	-3 °C à -2 °C

DISTRIBUTEUR

Sélectionnez la touche EAU ou la touche GLACE et poussez doucement le levier avec votre verre, après 2 secondes :

- si vous avez appuyé sur la touche EAU, le symbole s'allume

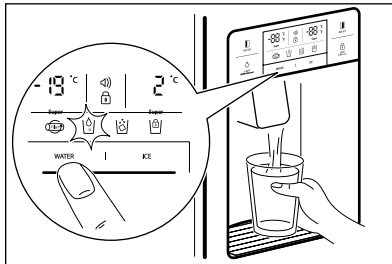

- si vous avez appuyé sur la touche GLACE, le symbole s'allume.

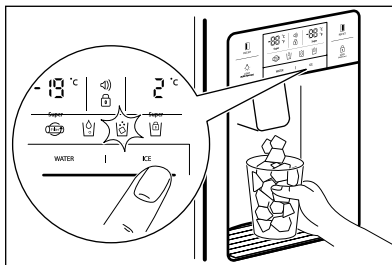

Pour nettoyer le bac à glaçons ou si vous prévoyez de ne pas l'utiliser pendant une durée prolongée, retirez les glaçons et verrouillez le distributeur de glaçons en appuyant sur la touche pendant 3 secondes.



ATTENTION !

Évitez d'utiliser des verres fragiles ou en cristal pour ramasser les glaçons.



ATTENTION !

Si la glace présente un aspect décoloré, n'utilisez plus le distributeur et faites intervenir votre service après-vente.



Utilisez uniquement les glaçons de cet appareil.

DISTRIBUTEUR AUTOMATIQUE DE GLAçons

- Environ 10 glaçons sont produits en même temps, 14 à 15 fois par jour. Lorsque le bac à glaçons est plein, la production de glaçons s'arrête.
- Il est normal que le distributeur de glaçons fasse du bruit lorsque les glaçons tombent dans le bac à glaçons.
- Pour prévenir toute mauvaise odeur, nettoyez régulièrement le bac à glaçons.
- Si la quantité de glaçons dans le bac est insuffisante, il est possible que les glaçons ne soient pas distribués. Attendez un jour ou deux pour produire des glaçons.
- Si les glaçons ne se distribuent pas facilement, assurez-vous que le distributeur ne soit pas bloqué.
- Si les glaçons sont collés et ne sont pas distribués, retirez le bac à glaçons et séparez les glaçons agglomérés.

**ATTENTION !**

Si la quantité d'eau qui alimente le distributeur de glaçons doit être ajustée, faites appel à un technicien qualifié.

**ATTENTION !**

En cas de coupure de courant, les glaçons peuvent fondre et se répandre sur le sol. Si vous pensez que cette situation peut durer plusieurs heures, retirez le bac et enlevez les glaçons, puis repositionnez le bac.

8. CONSEILS ET ASTUCES

8.1 Conseils pour économiser l'énergie

- Congélateur : La configuration interne de l'appareil permet une consommation d'énergie la plus efficace possible.
- Réfrigérateur : L'utilisation la plus efficace de l'énergie est assurée dans la configuration avec les tiroirs dans la partie inférieure de l'appareil et les clayettes réparties uniformément. La position des compartiments de porte n'affecte pas la consommation d'énergie.
- Évitez d'ouvrir fréquemment la porte et ne la laissez ouverte que le temps nécessaire.
- Congélateur : Plus le réglage de la température est bas, plus la consommation électrique est élevée.
- Réfrigérateur : Ne réglez pas une température trop élevée pour économiser l'énergie, sauf si cela est requis par les caractéristiques des aliments.
- Si la température ambiante est élevée, que le thermostat est réglé sur une température basse et que l'appareil est plein, le compresseur fonctionne en régime continu, ce qui provoque une formation de givre ou de glace sur l'évaporateur. Dans ce cas, réglez le thermostat sur une température plus élevée pour permettre le dégivrage automatique et donc d'économiser de l'énergie.
- Assurez une bonne ventilation. Ne couvrez pas les grilles ou les orifices de ventilation.

8.2 Conseils pour la congélation

- Activez la fonction FastFreeze au moins 24 heures avant de placer les aliments dans le compartiment congélateur.
- Avant de congeler des aliments frais, les emballer dans du papier aluminium, du film ou des sachets en plastique, des récipients à couvercles étanches à l'air.
- Pour une congélation et une décongélation plus efficaces, séparez les aliments en petites portions.

- Il est recommandé de mettre des étiquettes et des dates sur tous vos aliments congelés. Cela permettra d'identifier les aliments et de savoir quand ils peuvent être consommés avant leur détérioration.
- Les aliments doivent être frais lorsqu'ils sont congelés pour préserver leur qualité.
- En particulier, les fruits et les légumes doivent être congelés après leur récolte pour préserver tous leurs nutriments.
- Ne congeler pas des bouteilles ou des canettes avec des liquides, en particulier des boissons contenant du dioxyde de carbone : elles pourraient exploser pendant la congélation.
- Ne placez pas d'aliments chauds dans le compartiment congélateur. Laissez-les refroidir à température ambiante avant de les placer dans le compartiment.
- Pour éviter d'augmenter la température des aliments déjà surgelés, ne placez pas d'aliments frais non congelés directement à proximité.
- Placez les aliments à température ambiante dans la partie du compartiment du congélateur où il n'y a pas d'aliments congelés.
- Ne mangez pas les glaçons, les glaces à l'eau ou les bâtonnets glacés dès leur sortie du congélateur. Risque de gelure.
- Ne recongelez pas des aliments décongelés. Si les aliments sont décongelés, cuisez-les, laissez-les refroidir puis congeler-les.

8.3 Conseils pour le stockage des plats surgelés

- Le compartiment des aliments frais est celui indiqué (sur la plaque signalétique) par .
- Un bon réglage de température qui garantit la conservation des produits alimentaires congelés est une température inférieure ou égale à -18 °C. Une température plus élevée à l'intérieur de l'appareil peut entraîner une durée de conservation plus courte.

- L'ensemble du compartiment du congélateur est adapté à la conservation de produits alimentaires congelés.
- Laissez suffisamment d'espace autour des aliments pour permettre à l'air de circuler librement.
- Pour une conservation adéquate, consultez l'étiquette de l'emballage des aliments pour connaître la durée de conservation des aliments.
- Il est important d'emballer les aliments de manière à empêcher l'eau, l'humidité ou la condensation de pénétrer à l'intérieur.
- Assurez-vous que l'emballage n'est pas endommagé : les aliments pourraient être détériorés. Si l'emballage est gonflé ou mouillé, il n'a peut-être pas été conservé dans des conditions optimales et la décongélation a peut-être déjà commencé.
- Pour limiter le processus de décongélation, achetez les produits congelés à la fin de vos courses et transportez-les dans un sac isotherme.
- Placez les aliments congelés dans le congélateur immédiatement après être revenu de vos courses.
- Si les aliments sont décongelés même partiellement, ne les recongelez pas. Consommez-les dès que possible.
- Respectez la date d'expiration et les informations de conservation sur l'emballage.

8.4 Conseils vos courses

Après vos courses :

8.5 Durée de conservation pour le compartiment du congélateur

Type d'aliment	Durée de conservation (mois)
Pain	3
Fruits (sauf agrumes)	6 à 12
Légumes	8 à 10
Restes (sans viande)	1 à 2
Produits laitiers :	
Beurre	6 à 9
Fromage à pâte molle (p. ex., mozzarella)	3 à 4
Fromage à pâte dure (p. ex., parmesan, cheddar)	6
Fruits de mer :	
Poisson gras (p. ex., saumon, maquereau)	2 à 3
Poisson maigre (p. ex., cabillaud, limande)	4 à 6
Crevettes	12
Palourdes et moules décortiquées	3 à 4
Poisson cuit	1 à 2
Viande :	
Volaille	9 à 12
Bœuf	6 à 12
Porc	4 à 6
Agneau	6 à 9
Saucisse	1 à 2
Jambon	1 à 2
Restes (avec viande)	2 à 3

8.6 Conseils pour la réfrigération des aliments frais

- Le compartiment congélateur est marqué de .
- Un bon réglage de température qui garantit la conservation des produits alimentaires frais est une température inférieure ou égale à +4 °C.
Une température plus élevée à l'intérieur de l'appareil peut entraîner une durée de conservation plus courte de la nourriture.
- Couvrez les aliments avec un emballage pour conserver leur fraîcheur et leur arôme.
- Utilisez toujours des récipients fermés pour les liquides et les aliments afin d'éviter les saveurs ou les odeurs dans le compartiment.
- Pour éviter la contamination croisée entre les aliments cuits et les aliments crus, couvrez les aliments cuits et séparez-les des aliments crus.
- Il est conseillé de décongeler les aliments à l'intérieur du réfrigérateur.
- N'insérez pas d'aliments chauds dans l'appareil. Assurez-vous qu'ils ont refroidi à température ambiante avant de les insérer.
- Pour éviter le gaspillage des aliments, le nouveau stock d'aliments doit toujours être placé derrière l'ancien.

8.7 Conseils pour la réfrigération des aliments

- Viande (tous types) : enveloppez-la dans un emballage approprié et placez-la sur l'étagère en verre au-dessus du bac à légumes. Ne conservez la viande que 1 ou 2 jours au plus.
- Fruits et légumes : nettoyez soigneusement (retirez la terre) et placez-les dans un bac spécial (bac à légumes).
- Il est conseillé de ne pas conserver les fruits exotiques tels que les bananes, les mangues, les papayes, etc. dans le réfrigérateur.
- Les légumes tels que les tomates, les pommes de terre, les oignons et l'ail ne doivent pas être conservés dans le réfrigérateur.
- Beurre et fromage : placez-les dans un récipient étanche à l'air, ou enveloppez-les dans une feuille d'aluminium ou un sachet en polyéthylène, pour les tenir autant que possible à l'abri de l'air.
- Bouteilles : fermez-les avec un bouchon et placez-les sur le porte-bouteilles ou (s'il est installé) dans le balconnet à bouteilles de la porte.
- Consultez toujours la date d'expiration des produits pour savoir combien de temps les conserver.

9. ENTRETIEN ET NETTOYAGE

NETTOYAGE DES PARTIES INTERNES

Utilisez un chiffon doux humide et un détergent neutre pour nettoyer.

1. Clayette de l'eau du distributeur

Retirez la grille d'écoulement et nettoyez la clayette de l'eau régulièrement (l'eau ne se vide pas d'elle-même).

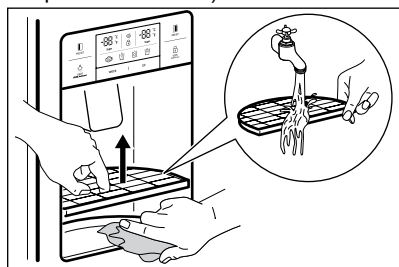

2. Boîte à glaçons

- Démontage : soulevez le boîtier vers l'avant pour le retirer.
- Remettre en place : glissez dans les rainures latérales et insérez jusqu'au bout. Si vous n'arrivez pas à l'insérer complètement, ressortez-le, pivotez le ressort dans le boîtier ou faites tourner le mécanisme d'un quart de tour et remettez-le en place.
- Ne stockez pas les glaçons trop longtemps.

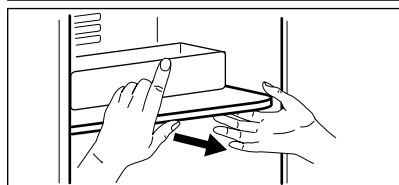
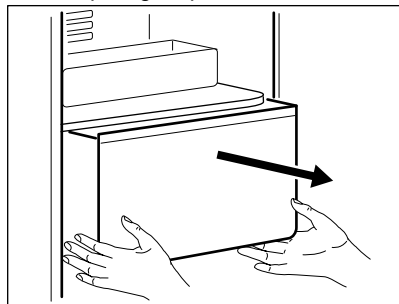

3. Compartiments du congélateur et du réfrigérateur

Tenez les deux extrémités et tirez vers le haut.

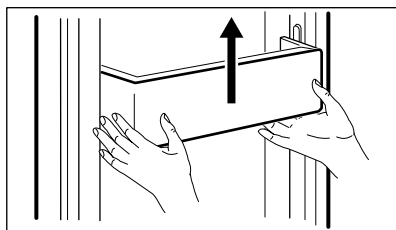

4. Étagères du congélateur et du réfrigérateur

Ouvrez complètement la porte, puis tirez les étagères vers l'avant pour les retirer.

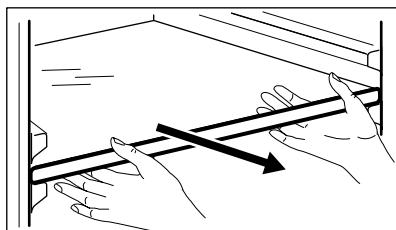

5. Compartiment des fruits et légumes

Tirez vers l'avant et soulevez un peu pour le retirer.

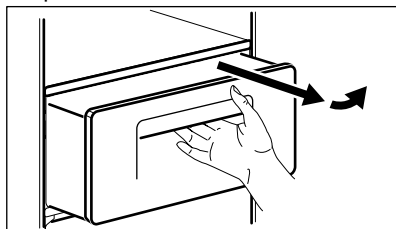

NETTOYAGE DES JOINTS DE PORTE

Utilisez un chiffon doux humide et un détergent neutre.

NETTOYAGE DE L'ARRIÈRE DE L'APPAREIL (COMPARTIMENT MOTEUR)

Éliminez la poussière de la grille à l'aide d'un aspirateur au moins une fois par an.

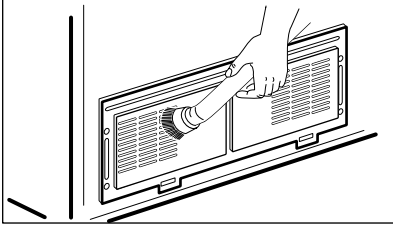

REPLACEMENT DE L'ÉCLAIRAGE INTERNE



ATTENTION !

L'éclairage de DEL doit être remplacé uniquement par un technicien qualifié.



ATTENTION !

Assurez-vous que l'appareil est débranché !

Remplacement de la DEL d'éclairage du congélateur et du réfrigérateur

1. Dégagez l'arrière du cache de la DEL à l'aide d'un tournevis.

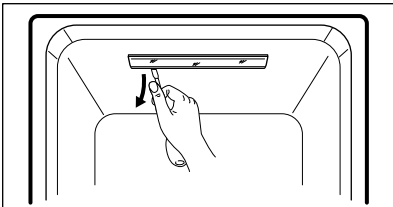

2. Retirez le cache de la DEL et desserrez les 2 vis de fixation du support.

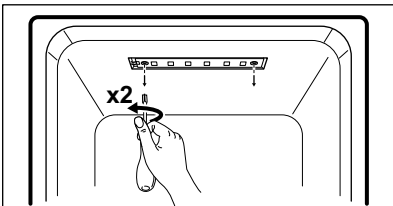

3. Déconnectez le câble du support de la DEL et changez la DEL.

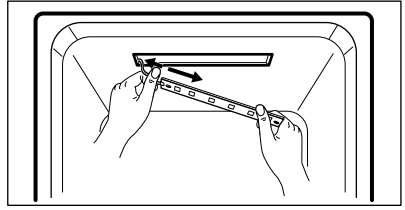

Pour procéder au montage, procédez dans l'ordre inverse.

10. DÉPANNAGE

EN CAS D'ANOMALIE DE FONCTIONNEMENT



Veillez suivre les indications suivantes de recherche d'anomalie de fonctionnement avant d'appeler le service de dépannage !

Problème	Cause probable	Solution
L'intérieur n'est jamais froid. La congélation et la réfrigération sont insuffisantes.	<ul style="list-style-type: none"> • L'appareil est-il débranché ? • La température est-elle réglée sur le mode FAIBLE ? • L'appareil est-il placé directement au soleil ou à côté d'un appareil de chauffage ? • L'espace entre l'arrière de l'appareil et le mur est-il insuffisant ? 	<ul style="list-style-type: none"> • Branchez l'appareil. • Réglez la température sur MOYENNE ou ÉLEVÉE. • Déplacez-le dans un endroit sans lumière directe du soleil ni appareil de chauffage à proximité. • Laissez assez d'espace (plus de 10 cm) entre l'arrière de l'appareil et le mur.
Les aliments qui se trouvent dans le réfrigérateur sont gelés.	<ul style="list-style-type: none"> • La température est-elle réglée sur le mode FORT ? • La température ambiante est-elle trop basse ? • Les aliments à forte teneur en humidité sont-ils entreposés tout près de la buse d'air froid ? 	<ul style="list-style-type: none"> • Réglez la température sur le mode MOYEN ou FAIBLE. • Les aliments peuvent être gelés si la température ambiante est inférieure à 5 °C. Déplacez l'appareil dans un endroit où la température est supérieure à 5 °C. • Placez les aliments à forte teneur en humidité à l'avant des clayettes, près des portes.
L'appareil fait un bruit bizarre.	<ul style="list-style-type: none"> • Le sol sur lequel est posé l'appareil est-il bien régulier ? • L'espace entre l'arrière de l'appareil et le mur est-il insuffisant ? • Y a-t-il des objets ou autres en contact avec l'appareil ? 	<ul style="list-style-type: none"> • Placez l'appareil sur un sol régulier. • Laissez suffisamment d'espace. • Retirez les objets éventuellement en contact avec l'appareil.
Bruits bizarres : craquement, cliquetis, écoulement d'eau, murmure ou bourdonnement.		C'est normal (si l'appareil n'est pas posé bien à plat, le son peut s'accroître).

Problème	Cause probable	Solution
Odeur nauséabonde venant de l'intérieur.	<ul style="list-style-type: none"> • Y a-t-il des aliments non couverts ou non emballés ? • Les clayettes et compartiments sont-ils tachés par des aliments ? • Les aliments ont-ils été conservés trop longtemps ? 	<ul style="list-style-type: none"> • Couvrez et enveloppez les aliments. • Nettoyez régulièrement les parties intérieures de l'appareil. Une fois que ces parties sont imprégnées d'odeurs, il n'est pas facile de les supprimer. • Ne conservez pas les aliments trop longtemps. • L'appareil n'est pas un garde-manger parfait ni permanent.
La porte est difficile à ouvrir.	<ul style="list-style-type: none"> • Avez-vous fermé et rouvert aussitôt la porte ? 	<ul style="list-style-type: none"> • Dans ce cas, attendez une minute, et elle s'ouvrira facilement.
Gel et rosée à l'intérieur de l'appareil et à la surface du caisson.	<ul style="list-style-type: none"> • La porte est-elle restée ouverte trop longtemps ? • Les aliments à forte teneur en humidité ont-ils été entreposés sans être couverts ou emballés ? • La température et/ou l'humidité autour de l'appareil est-elle élevée ? 	<ul style="list-style-type: none"> • Ne laissez pas la porte ouverte longtemps. • Couvrez et enveloppez les aliments. • Installez l'appareil dans un endroit plus sec et plus froid.
Le devant ou le côté de l'appareil est chaud ou très chaud.		Ce phénomène est normal.

TEMPÉRATURE AMBIANTE

Cet appareil est conçu pour fonctionner dans une température ambiante spécifiée par sa catégorie et indiquée sur la plaque signalétique.

Cet appareil est destiné à être utilisé à une température ambiante comprise entre 10 °C et 43 °C.



La température interne peut être affectée par des facteurs, tels que l'emplacement de l'appareil, la température ambiante ou la fréquence d'ouverture de la porte.

ACCESSOIRES

- Boîtier de filtre
- Kit d'alimentation en eau
- Manuel d'utilisation

11. BRUITS

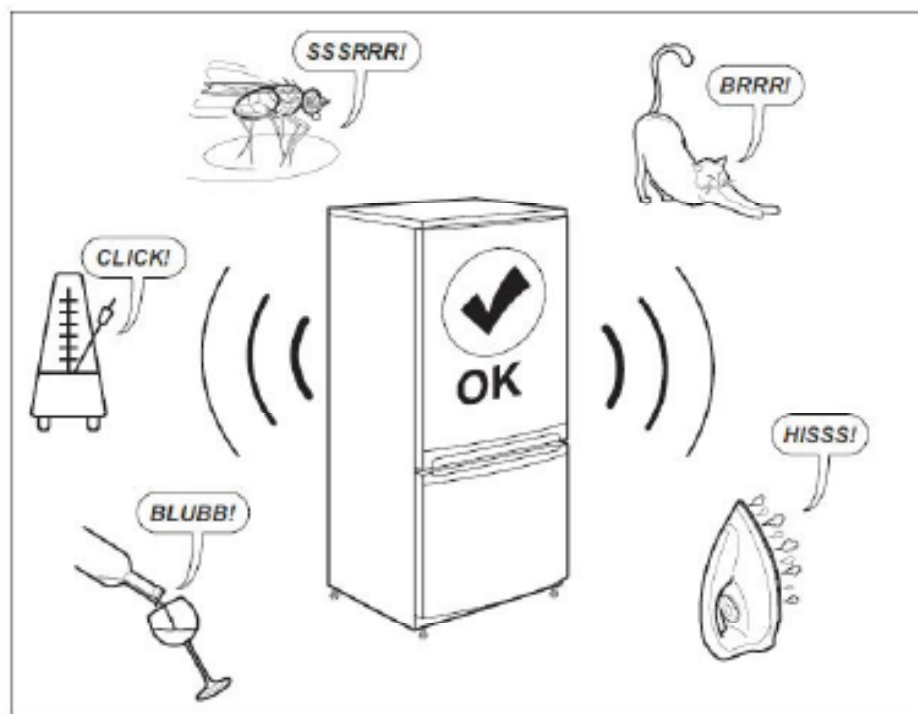

12. DONNÉES TECHNIQUES

- Les caractéristiques techniques figurent sur la plaque signalétique située sur à l'intérieur de l'appareil et sur l'étiquette énergétique.
- Le code QR présent sur l'étiquette énergétique fournie avec l'appareil contient un lien Internet vers les informations relatives aux performances de l'appareil dans la base de données EPREL de l'UE. Conservez l'étiquette énergétique à titre de référence avec le manuel d'utilisation et tous les autres documents fournis avec cet appareil.
- Il est également possible de trouver les mêmes informations dans EPREL à l'aide du lien <https://eprel.ec.europa.eu> avec le nom du modèle et le numéro de produit se trouvant sur la plaque signalétique de l'appareil. Consultez le lien www.theenergylabel.eu pour obtenir des informations détaillées sur l'étiquette énergétique.

13. INFORMATIONS POUR LES ORGANISMES DE CONTRÔLE

L'installation et la préparation de l'appareil pour une vérification EcoDesign doivent être conformes à la norme EN 62552.

Les exigences en matière de ventilation, les dimensions des évidements et les dégagements arrière minimum doivent correspondre aux indications du chapitre 3 de cette notice d'utilisation. Veuillez contacter le fabricant pour de plus amples informations, notamment les plans de chargement.

EN MATIÈRE DE SAUVEGARDE DE L'ENVIRONNEMENT

Recyclez les matériaux portant le symbole .

Déposez les emballages dans les bacs de recyclage prévus à cet effet. Contribuez à la protection de l'environnement et de la santé humaine en recyclant les déchets des appareils électriques et électroniques.

Ne jetez pas les appareils portant



le symbole  avec les ordures ménagères. Rapportez ce produit à votre centre de recyclage local ou renseignez-vous auprès de votre mairie.

INDICE

1. INFORMAZIONI SULLA SICUREZZA	141
2. ISTRUZIONI DI SICUREZZA	142
3. INSTALLAZIONE	144
4. DESCRIZIONE DEL PRODOTTO	146
5. PANNELLO DEI COMANDI	148
6. PRIMA DEL PRIMO UTILIZZO	150
7. UTILIZZO QUOTIDIANO	151
8. CONSIGLI E SUGGERIMENTI	154
9. PULIZIA E CURA	157
10. RISOLUZIONE DEI PROBLEMI	159
11. RUMORI	161
12. DATI TECNICI	162
13. INFORMAZIONI PER GLI ISTITUTI DI TEST	162

PER RISULTATI PERFETTI

Grazie per aver scelto di acquistare questo prodotto AEG. Lo abbiamo creato per fornirvi prestazioni impeccabili per molti anni, grazie a tecnologie innovative che vi semplificheranno la vita - funzioni che non troverete sulle normali apparecchiature. Vi invitiamo di dedicare qualche minuto alla lettura per sapere come trarre il massimo dal vostro elettrodomestico.

Visitate il nostro sito web per:



Ricevere consigli, scaricare i nostri opuscoli, eliminare eventuali anomalie, ottenere informazioni sull'assistenza e la riparazione: [**www.aeg.com/support**](http://www.aeg.com/support)



Per registrare il vostro prodotto e ricevere un servizio migliore:
[**www.registeraeg.com**](http://www.registeraeg.com)



Acquistare accessori, materiali di consumo e ricambi originali per la vostra apparecchiatura: [**www.aeg.com/shop**](http://www.aeg.com/shop)

SERVIZIO CLIENTI E MANUTENZIONE

Consigliamo sempre l'impiego di ricambi originali.

Quando si contatta il Centro Assistenza Autorizzato, accertarsi di disporre dei seguenti dati: Modello, numero dell'apparecchio (PNC), numero di serie.

Le informazioni si trovano sulla targhetta di identificazione.



Avvertenza / Attenzione - Importanti Informazioni di Sicurezza.



Informazioni e consigli generali



Informazioni sull'ambiente.

Con riserva di modifiche.

1. INFORMAZIONI PER LA SICUREZZA

Leggere attentamente le istruzioni fornite prima di installare e utilizzare l'apparecchiatura. Il produttore non è responsabile se un'installazione ed un uso non corretto dell'apparecchiatura provocano lesioni e danni. Tenere sempre le istruzioni a portata di mano in caso di necessità durante l'utilizzo.

Sicurezza dei bambini e delle persone vulnerabili

- Questa apparecchiatura può essere usata da bambini a partire da 8 anni e da adulti con capacità fisiche, sensoriali o mentali limitate, o con scarsa esperienza o conoscenza sull'uso dell'apparecchiatura, solamente se sorvegliati o se istruiti relativamente all'uso dell'apparecchiatura e se hanno compreso i rischi coinvolti.
- Non consentire ai bambini di giocare con l'apparecchio.
- Tenere i materiali di imballaggio al di fuori della portata dei bambini.
- La pulizia e gli interventi di manutenzione non devono essere eseguiti dai bambini senza supervisione.

Avvertenze di sicurezza generali

- Quest'apparecchiatura è destinata esclusivamente alla conservazione di alimenti e bevande.
- Quest'apparecchiatura è progettata per un uso domestico singolo in un ambiente interno.
- Quest'apparecchiatura può essere utilizzata in uffici, camere d'albergo, camere di bed & breakfast, alloggi in agriturismi e altre sistemazioni simili in cui tale utilizzo non superi i livelli di utilizzo domestico (medi).
- Verificare che le aperture di ventilazione, sia sull'apparecchiatura che nella struttura da incasso, siano libere da ostruzioni.
- Non usare dispositivi elettrici o altri mezzi artificiali non raccomandati dal produttore allo scopo di accelerare il processo di sbrinamento.
- Non danneggiare il circuito refrigerante.
- Non utilizzare apparecchiature elettriche all'interno dei comparti di conservazione degli alimenti, ad eccezione di quelli consigliati dal costruttore.
- Non nebulizzare acqua né utilizzare vapore per pulire l'apparecchiatura.

- Pulire l'apparecchiatura con un panno inumidito e morbido. Utilizzare solo detergenti neutri. Non usare prodotti abrasivi, spugnette abrasive, solventi od oggetti metallici.
- Non conservare in questa apparecchiatura sostanze esplosive come bombolette spray contenenti un propellente infiammabile.
- Se il cavo di alimentazione è danneggiato, deve essere sostituito dal produttore, da un tecnico autorizzato o da una persona qualificata per evitare situazioni di pericolo.
- Se l'apparecchiatura è dotata di un produttore di ghiaccio o di acqua, riempirli solo con acqua potabile.
- Se l'apparecchiatura richiede un collegamento idrico, collegarla solo all'acqua potabile.
- La pressione dell'acqua in ingresso (minima e massima) deve essere compresa tra 1 bar (0,1 MPa) e 10 bar (1 MPa)

2. ISTRUZIONI DI SICUREZZA

Assistenza

- Per far riparare l'apparecchiatura, rivolgersi a un Centro di Assistenza Autorizzato. Utilizzare solo ricambi originali.
- Tenere presente che la riparazione autonoma o non professionale possono avere conseguenze sulla sicurezza e potrebbero invalidare la garanzia.
- I seguenti pezzi di ricambio saranno disponibili per 7 anni dopo la cessazione della produzione del modello: termostati, sensori di temperatura, circuiti stampati, sorgenti luminose, maniglie delle porte, cerniere delle porte, vassoi e cestelli. Si prega di notare che alcuni di questi pezzi di ricambio sono disponibili solo per i riparatori professionisti e che non tutti i pezzi di ricambio sono rilevanti per tutti i modelli.
- Le guarnizioni per porte saranno disponibili per 10 anni dopo l'interruzione del modello.

Installation



AVVERTENZA!

L'installazione dell'apparecchiatura deve essere eseguita da personale qualificato.

- Rimuovere tutti i materiali di imballaggio.
- Non installare o utilizzare l'apparecchiatura se è danneggiata.
- Attenersi alle istruzioni fornite insieme all'apparecchiatura.
- Prestare sempre attenzione in fase di spostamento dell'apparecchiatura, dato che è molto pesante. Indossare sempre di guanti di sicurezza.
- Assicurarsi che l'aria possa circolare liberamente attorno all'apparecchiatura.
- Attendere almeno 4 ore prima di collegare l'apparecchiatura all'alimentazione. Questo serve a consentire all'olio di fluire nuovamente nel compressore.
- Non installare l'apparecchiatura in prossimità di radiatori, fornelli, forni o piani di cottura.
- La superficie posteriore dell'apparecchiatura deve essere appoggiata alla parete.
- Non installare l'apparecchiatura dove sia esposta alla luce solare diretta.
- Non installare quest'apparecchiatura in luoghi troppo umidi o freddi, come aggiunte strutturali, garage o cantine.
- Quando si sposta l'apparecchiatura, sollevarla dal bordo anteriore, così da non graffiare il pavimento.

Collegamento elettrico



AVVERTENZA!

Rischio di incendio e scossa elettrica.

- L'apparecchiatura deve disporre di una messa a terra.
- Tutti i collegamenti elettrici devono essere realizzati da un elettricista qualificato.
- Verificare che i dati elettrici riportati sulla targhetta di identificazione corrispondano a quelli dell'impianto. In caso contrario, contattare un elettricista.
- Utilizzare sempre una presa elettrica con contatto di protezione correttamente installata.
- Non utilizzare prese multiple e prolunghie.
- Accertarsi di non danneggiare i componenti elettrici (ad es. la spina di alimentazione, il cavo di alimentazione, il compressore). Contattare l'Assistenza tecnica o un elettricista per sostituire i componenti elettrici.
- Il cavo di alimentazione deve rimanere sotto il livello della spina di alimentazione.
- Inserire la spina di alimentazione nella presa solo al termine dell'installazione. Verificare che la spina di alimentazione rimanga accessibile dopo l'installazione.
- Non tirare il cavo di alimentazione per scollegare l'apparecchiatura. Tirare sempre dalla spina.
- Non conservare gas e liquidi infiammabili nell'apparecchiatura.
- Non appoggiare o tenere liquidi o materiali infiammabili, né oggetti facilmente infiammabili sull'apparecchiatura, al suo interno o nelle immediate vicinanze.
- Non toccare il compressore o il condensatore. Sono incandescenti.
- Non togliere o toccare gli oggetti nel vano congelatore con le mani bagnate o umide.
- Non ricongelare del cibo precedentemente scongelato.
- Attenersi alle istruzioni per la conservazione riportate sulla confezione del cibo surgelato.

Uso dell'apparecchiatura



AVVERTENZA!

Rischio di lesioni, scottature, scosse elettriche o incendio.

- Non apportare modifiche alle specifiche di questa apparecchiatura.
- Non introdurre apparecchiature elettriche (ad es. gelatiere) nell'apparecchiatura se non specificamente consentito dal produttore.
- Fare attenzione a non danneggiare il circuito refrigerante. Esso contiene isobutano (R600a), un gas naturale con un alto livello di compatibilità ambientale. Il gas è infiammabile.
- Nel caso di danno al circuito refrigerante, assicurarsi che non si sviluppino fiamme libere e scintille nel locale. Aerare bene l'ambiente.
- Non appoggiare oggetti incandescenti sulle parti in plastica dell'apparecchiatura.
- Non introdurre bevande analcoliche nel vano congelatore. Si verrà a creare una pressione nel contenitore della bevanda.

Illuminazione interna



AVVERTENZA!

Pericolo di scossa elettrica.

- Questo prodotto contiene una sorgente luminosa di classe di efficienza energetica F.
- Informazioni relative alla lampadina (lampadine) all'interno di questo prodotto e alle lampadine di ricambio vendute separatamente: queste lampadine sono progettate per resistere a condizioni fisiche estreme negli elettrodomestici, come temperatura, vibrazioni, umidità o sono destinate a segnalare informazioni sullo stato operativo dell'elettrodomestico. Non sono destinate all'uso in altre applicazioni e non sono idonee per l'illuminazione di ambienti domestici.

Manutenzione e pulizia



AVVERTENZA!

Rischio di lesioni o danni all'apparecchiatura.

- Prima di eseguire qualunque intervento di manutenzione, spegnere l'apparecchiatura ed estrarre la spina dalla presa.
- L'unità refrigerante di questa apparecchiatura contiene idrocarburi. L'unità deve essere ricaricata ed ispezionata esclusivamente da personale qualificato.
- Controllare regolarmente lo scarico dell'apparecchiatura e, se necessario, pulirlo. L'ostruzione dello scarico può causare un deposito di acqua di sbrinamento sul fondo dell'apparecchiatura.

Smaltimento



AVVERTENZA!

Rischio di lesioni o soffocamento.

- Staccare la spina dall'alimentazione elettrica.
- Tagliare il cavo di alimentazione e smaltirlo.

- Rimuovere la porta per evitare che bambini e animali domestici rimangano chiusi all'interno dell'apparecchiatura.
- Il circuito refrigerante e i materiali di isolamento di questa apparecchiatura rispettano l'ozono.
- La schiuma isolante contiene gas infiammabili. Contattare le autorità locali per ricevere informazioni su come smaltire correttamente l'apparecchiatura.
- Non danneggiare i componenti dell'unità refrigerante che si trovano vicino allo scambiatore di calore.

3. INSTALLAZIONE



AVVERTENZA!

Fare riferimento ai capitoli sulla sicurezza.



AVVERTENZA!

Se si posiziona l'apparecchiatura contro la parete, utilizzare i distanziatori posteriori in dotazione o mantenere la distanza minima indicata nelle istruzioni di installazione.

Posizione

- Questa apparecchiatura non è stata pensata per essere usata come apparecchiatura da incasso.
- In caso di installazione diversa da quella libera rispettando lo spazio richiesto dalle dimensioni d'uso, l'apparecchiatura funzionerà correttamente ma il consumo energetico potrebbe aumentare leggermente.
- Per garantire la migliore funzionalità dell'apparecchiatura, non si dovrebbe installare l'apparecchio nelle vicinanze della fonte di calore (forno, stufe, termosifoni, fornelli o piani di cottura) o in un luogo con luce solare diretta. Controllare che sul retro dell'apparecchio sia garantita un'adeguata circolazione dell'aria.
- Questa apparecchiatura deve essere installata in una posizione interna asciutta e ben ventilata.
- Per garantire le migliori prestazioni, se l'apparecchiatura è posizionata sotto un pensile a sbalzo, deve essere mantenuta la distanza minima tra la parte superiore dell'armadio. L'apparecchiatura non deve tuttavia essere posizionata sotto un pensile. Uno o più piedini regolabili alla base dell'armadietto garantiscono che l'apparecchiatura resti in piano.



AVVERTENZA!

Se si installa l'apparecchiatura vicino a una parete, fare riferimento alle istruzioni di installazione per capire la distanza minima tra la parete e il lato dell'apparecchio dove le cerniere della porta devono fornire spazio sufficiente per aprire la porta quando l'apparecchiatura interna viene rimossa (ad es. durante la pulizia).

- Questa apparecchiatura è destinata a essere utilizzata a temperature ambiente che vanno da 10 °C a 43 °C.



Nota: Il corretto funzionamento dell'apparecchiatura può essere garantito solo nel rispetto delle temperature indicate.

- In caso di dubbi sul luogo di installazione dell'apparecchiatura, contattare il venditore, il nostro Centro di Assistenza o il Centro di Assistenza Autorizzato più vicino.
- Deve essere possibile scollegare l'apparecchiatura dalla rete elettrica. Eseguire perciò l'installazione facendo sì che la spina rimanga facilmente accessibile.

Dimensioni

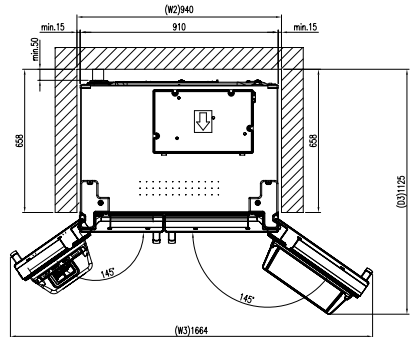
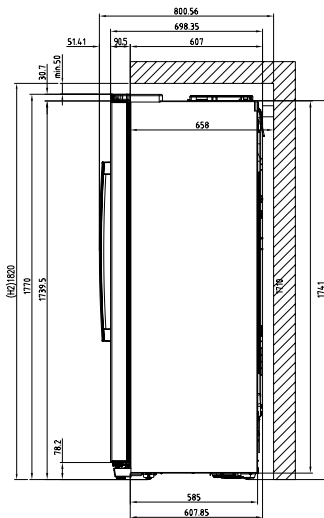
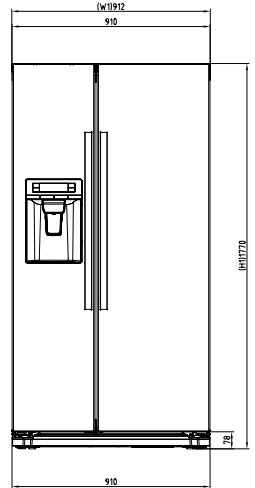
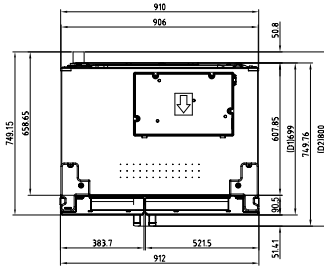
**Dimensioni complessive ¹**

H1	mm	1770
W1	mm	912
D1	mm	699

¹ l'altezza, la larghezza e la profondità dell'apparecchiatura senza l'impugnatura e i piedini

Spazio necessario durante l'uso ²

H2	mm	1820
W2	mm	940
D2	mm	800

² l'altezza, la larghezza e la profondità dell'apparecchio, compresa la maniglia, più lo spazio necessario per la libera circolazione dell'aria di raffreddamento

Spazio complessivo necessario durante l'uso ³

H2	mm	1820
W3	mm	1654
D3	mm	1125

³ l'altezza, la larghezza e la profondità dell'apparecchiatura, compresa la maniglia, più lo spazio necessario per la libera circolazione dell'aria di raffreddamento, più lo spazio necessario per consentire l'apertura della porta con l'angolazione minima che permette la rimozione di tutte le apparecchiature interne

4. DESCRIZIONE DEL PRODOTTO

MODELLO CON EROGATORE

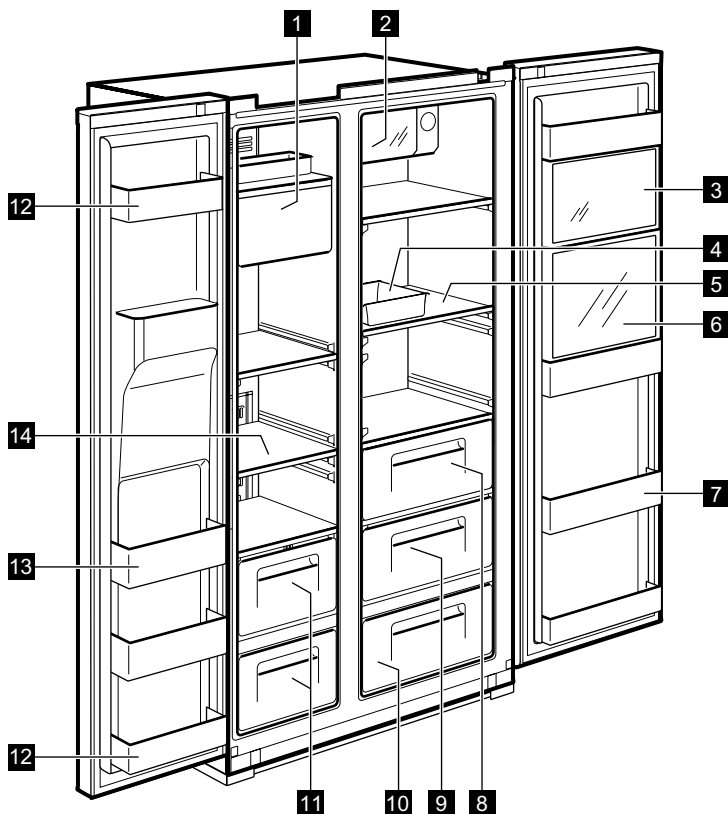

- | | |
|---|--|
| <p>1 Produttore di ghiaccio e Conservazione</p> <p>2 Xpress Can Chiller (vano di raffreddamento rapido) Per la conservazione delle bevande.</p> <p>3 Multi Plus Zone
Per la conservazione dei medicinali generici o dei prodotti cosmetici Non è garantita la corretta conservazione di prodotti come campioni o medicinali che richiedono una temperatura di conservazione specifica.</p> <p>4 Portauova
Non utilizzare questo contenitore per conservare i cubetti di ghiaccio e non metterlo nel vano congelatore.</p> <p>5 Ripiano del frigorifero (vetro temprato)
Per la conservazione di cibi comuni.</p> <p>6 Vano bevande
(solo nei modelli selezionati)
Per lattine, acqua potabile e bevande in genere utilizzate di frequente.</p> | <p>7 Balconcino rinfresco
Per conservare cibi, latte, succo, bottiglie di birra ecc.</p> <p>8 Contenitore verdure</p> <p>9 Contenitore frutta</p> <p>10 Magic Cool Zone (solo nei modelli selezionati)</p> <p>11 Contenitore congelatore
Per conservare carne o pesce essiccati per un periodo di tempo superiore.</p> <p>12 Vano porta (vano a 2 stelle)
Per una conservazione a breve termine di cibo e gelato.</p> <p>13 Vano porta
Per la conservazione del cibo surgelato.</p> <p>14 Ripiano congelatore (vetro temprato)
Per conservare cibi congelati come carne, pesce e gelato.</p> |
|---|--|

MODELLO SENZA EROGATORE

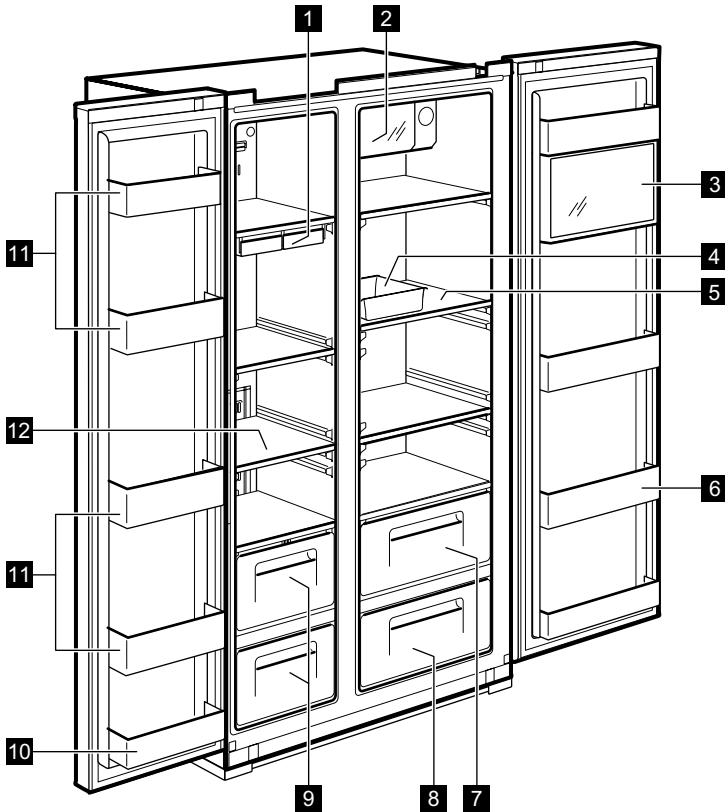

1 Vaschetta per il ghiaccio

2 Xpress Can Chiller

(vano di raffreddamento rapido)

Per la conservazione delle bevande.

3 Multi Plus Zone

Per la conservazione dei medicinali generici o dei prodotti cosmetici

Non è garantita la corretta conservazione di prodotti come campioni o medicinali che richiedono una temperatura di conservazione specifica.

4 Portauova

Non utilizzare questo contenitore per conservare i cubetti di ghiaccio e non metterlo nel vano congelatore.

5 Ripiano del frigorifero (vetro temprato)

Per la conservazione di cibi comuni.

6 Balconcino rinfresco

Per conservare cibi, latte, succo, bottiglie di birra ecc.

7 Contenitore verdure

8 Contenitore frutta

9 Contenitore congelatore

Per conservare carne o pesce essiccati per un periodo di tempo superiore.

10 Vano porta (vano a 2 stelle)

122 Per una conservazione a breve termine di cibo e gelato.

11 Vano porta Per la conservazione del cibo surgelato.

12 Ripiano congelatore (vetro temprato)

Per conservare cibi congelati come carne, pesce e gelato.

5. PANNELLO DEI COMANDI

MODELLO CON EROGATORE

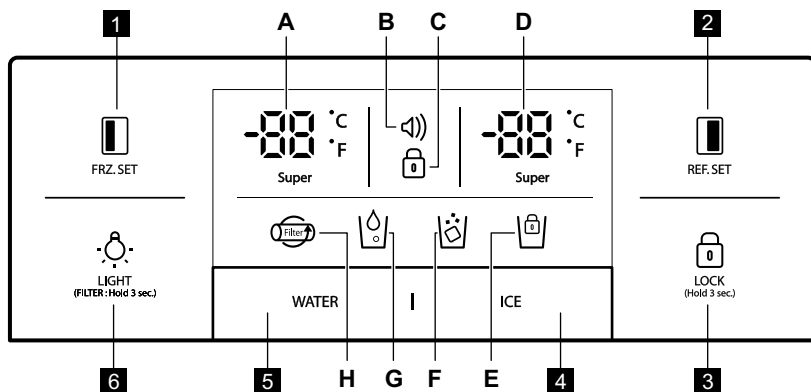

FRZ.SET

Pulsante di selezione per la temperatura del vano congelatore.



REF.SET

Pulsante di selezione per la temperatura del vano frigorifero.

LOCK
(Hold 3 sec.)

Premere questo pulsante per evitare di modificare accidentalmente le impostazioni. Per rilasciare il pulsante, premerlo per più di 3 secondi. Il display si spegne.



4 A. Fare clic sul pulsante del ghiaccio: Funzione cubetti di ghiaccio attiva

B. Dopo il n. 1 fare clic nuovamente sul pulsante del ghiaccio: Funzione ghiaccio tritato attiva

C. Dopo il n. 2 fare clic nuovamente sul pulsante del ghiaccio: Funzione cubetti di ghiaccio attiva

D. Se si preme il pulsante del ghiaccio per 3 secondi: Si attiva il blocco ghiaccio

5 Pulsante di selezione per l'erogazione acqua

LIGHT
(FILTER: Hold 3 sec.)

Pulsante LUCE/FILTRO:

1. Pulsante per accendere la luce dell'erogatore.
2. Pulsante per la sostituzione filtro o il reset. Dopo aver sostituito il filtro o per eseguire il reset, premere questo pulsante per 3 secondi.

Indicatori (A-H)

Descrizione



A. Super







Spia della temperatura del congelatore



B.

Display allarme (senza segnale acustico)
I clienti possono essere informati dello stato della temperatura se accade che aumenti in seguito a un incidente (ad es. un blackout).

1. Il simbolo dell'allarme lampeggia visualizzando la temperatura massima interna.
2. L'allarme cessa premendo il pulsante e il display mostra il valore di controllo della temperatura

Indicatori (A-H)	Descrizione
C. 	Indicatore della funzione di blocco
D. 	Indicatore della temperatura del frigorifero
E. 	Indicatore della funzione di blocco Produttore di ghiaccio
F. 	Indicatore erogazione ghiaccio
G. 	Indicatore erogazione acqua
H. 	Display sostituzione filtro Dopo 6 mesi dal primo collegamento alla rete elettrica, il simbolo apparirà tremolante.

MODELLO SENZA EROGATORE

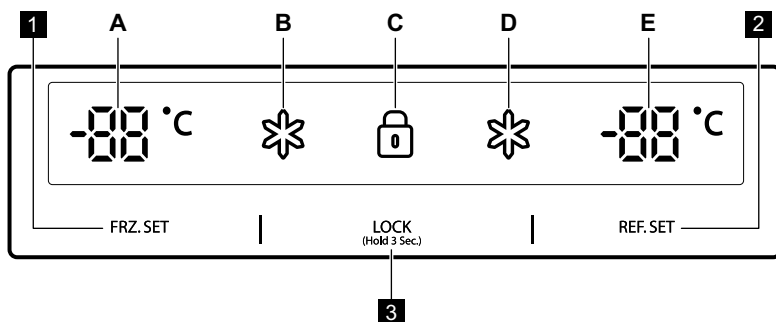

1 FRZ. SET

Pulsante di selezione per la temperatura del vano congelatore

2 REF. SET

Pulsante di selezione per la temperatura del vano frigorifero

3 LOCK

(Hold 3 Sec.)

Premere questo pulsante per evitare di modificare accidentalmente le impostazioni. Per rilasciare il pulsante, premerlo per più di 3 secondi. I dati tecnici sono riportati sulla targhetta dei dati, applicata sul lato sinistro interno dell'apparecchiatura, e sull'etichetta dei valori energetici.

Indicatori (A-E)	Descrizione
A. 	Spia della temperatura del congelatore
B. 	Indicatore "Super" per il congelatore
C. 	Indicatore della funzione di blocco
D. 	Indicatore "Super" per il frigorifero
E. 	Indicatore della temperatura del frigorifero

6. PRIMA DEL PRIMO UTILIZZO

INSTALLAZIONE ATTACCO IDRICO

1. Per i modelli con Produttore di ghiaccio automatico

- Per un corretto funzionamento del Produttore di ghiaccio automatico, la pressione dell'acqua dovrebbe essere di almeno 2,0~12,5 kgf/cm².
 - Controllare la pressione della propria acqua di rubinetto. Se un bicchiere da 180 cc si riempie in 10 secondi, la pressione è corretta.
 - Se la pressione dell'acqua non è sufficiente per far funzionare il Produttore di ghiaccio automatico, chiamare un idraulico per far montare una pompa addizionale per la pressione dell'acqua.
2. Quando si installano i tubi dell'acqua, accertarsi che non passino vicino a superfici calde.
3. Il filtro dell'acqua "filtra" soltanto l'acqua. Non elimina batteri o microbi.
4. La durata del filtro dipende da quanto lo si usa. Si consiglia di sostituirlo almeno ogni sei mesi. Dopo aver collegato il filtro, disporlo in modo da potervi accedere facilmente (rimozione e sostituzione).



Nota: dopo 6 mesi dal primo collegamento alla rete elettrica, il simbolo appare tremolante. Per eliminare il simbolo tremolante, premere il tasto della luce per 3 secondi dopo aver sostituito il filtro dell'acqua.

5. Dopo l'installazione del frigorifero e dell'attacco idrico, selezionare WATER sul pannello dei comandi e tenere premuto per 2 - 3 minuti per rifornire acqua al serbatoio ed erogarla.

7. UTILIZZO QUOTIDIANO

REGOLAZIONE DELLA TEMPERATURA

Quando l'apparecchiatura viene collegata alla rete elettrica per la prima volta, la temperatura deve essere impostata su Media.

MODELLO CON EROGATORE

Vano congelatore

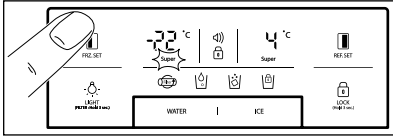

Per impostare la temperatura premere il pulsante



FRZ.SET fino a visualizzare il valore desiderato.

Per la funzione Congelamento Rapido, tenere



premuto il pulsante FRZ.SET fino a quando si illumina il LED Super. Per terminare questa funzione, è sufficiente premere di nuovo il pulsante.

Vano frigorifero

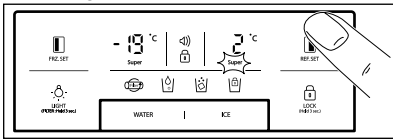

Per impostare la temperatura premere il



pulsante REF.SET finché non viene visualizzato il valore desiderato.

Per la funzione Raffreddamento Rapido, tenere



premuto il pulsante REF.SET fino a quando si illumina il LED Super. Per terminare questa funzione, è sufficiente premere di nuovo il pulsante.



Funzione di conversione dell'indicatore di temperatura (Fahrenheit-Celsius)

L'impostazione predefinita è Celsius. Premere il pulsante di blocco

LOCK (FREEZER) per accedere alla modalità bloccata.

Nella modalità bloccata, premere il pulsante  e WATER contemporaneamente per 10 secondi per invertire la scala della temperatura.

MODELLO SENZA EROGATORE

Vano congelatore

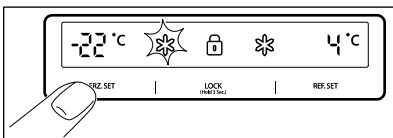

Per impostare la temperatura premere il pulsante **FRZ. SET** fino a visualizzare la temperatura desiderata.

Per la funzione Congelamento Rapido, tenere premuto il pulsante **FRZ. SET** fino a quando si illumina il LED Super. Per terminare questa funzione, è sufficiente premere di nuovo il pulsante.

Vano frigorifero

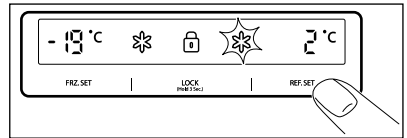

Per impostare la temperatura premere il pulsante **REF. SET** fino a visualizzare la temperatura desiderata.

Per la funzione Raffreddamento Rapido, tenere premuto il pulsante **REF. SET** fino a quando si illumina il LED Super. Per terminare questa funzione, è sufficiente premere di nuovo il pulsante.



ATTENZIONE!

Il cibo nel frigorifero si può congelare se la temperatura ambiente del frigorifero è inferiore a 5°C.

MODALITÀ ALTA TEMPERATURA

MODELLO CON EROGATORE



Un aumento di temperatura nel vano congelatore o frigorifero è indicato da:

- simbolo di allarme lampeggiante  (il cicalino non suona)
- l'impianto elettronico che segnala la massima temperatura raggiunta all'interno dei vani



Nonostante il funzionamento normale dell'apparecchiatura venga ripristinato e la temperatura rientri nella normalità, il simbolo di allarme  continua a lampeggiare e l'indicatore nel display indica la massima temperatura raggiunta.



Premendo il pulsante di blocco , la modalità di allarme viene disattivata e il simbolo di allarme  si spegne. Il display visualizza il valore della temperatura regolato.

MODELLO SENZA EROGATORE

Un aumento di temperatura nel vano congelatore o frigorifero è indicato da:

- il display del congelatore e/o del vano frigorifero lampeggiante
- l'impianto elettronico che segnala la massima temperatura raggiunta all'interno dei vani



Nonostante il funzionamento normale dell'apparecchiatura venga ripristinato e la temperatura rientri nella normalità, il display continua a lampeggiare e viene indicata la massima temperatura raggiunta.



Premendo il pulsante di blocco **LOCK**, la modalità ad alta temperatura termina e il display mostra il valore di temperatura regolato.

ACCENSIONE

Per accendere l'apparecchio, inserire la spina nella presa di corrente.

FUNZIONI "OFF"

- Le luci interne dell'apparecchiatura si spengono se la porta rimane aperta per più di **10** minuti
- Display funzione Off:
 - Se trascorsi **5** minuti non si premono altri pulsanti o non si aprono altre porte, tutte le luci a LED del display si spengono, eccetto quelle dei simboli **WATER**, **ICE** e l'icona 
 - Dopo che il LED si spegne, l'apparecchiatura torna alla modalità di visualizzazione normale ogni volta che si preme un qualsiasi pulsante o si apre una porta.
- Funzione di spegnimento sistema (funzione di spegnimento):
 - è possibile mettere fuori servizio l'apparecchiatura senza staccare il cavo di alimentazione, in particolare durante le vacanze

- premendo **FRZ. SET** e **REF. SET** contemporaneamente per **5** secondi, l'apparecchiatura si spegne
- Nella modalità "OFF", la temperatura del congelatore e del frigorifero viene indicata con " — —". Le altre luci LED si spengono è l'intero funzionamento dell'apparecchiatura si arresta.
- viceversa, tenere premuti insieme **FRZ. SET** e **REF. SET** per **5** secondi per annullare la funzione "OFF"

ALLARME PORTA APERTA

Se la porta del frigorifero o del congelatore è lasciata aperta per circa **1** minuto, viene emesso un segnale acustico. L'allarme termina dopo **5** minuti. Al ripristino delle condizioni normali (porta chiusa), l'allarme si interrompe.

OPZIONI

MAGIC COOL ZONE



Quando si collega per la prima volta l'apparecchiatura alla rete di alimentazione, il LED FRESH è acceso. Per modificare passo per passo le impostazioni, utilizzare il pulsante SELECT.

Passaggio	Display	Temperatura desiderata
1.	FRESH	Da + 5°C a + 6°C
2.	VEGETABLE	Da + 3°C a + 4°C
3.	FISH	Da -1°C a +0°C.
4.	MEAT	Da - 3°C a - 2°C.

EROGATORE

Scegliere il pulsante WATER o ICE e spingere delicatamente la leva con il proprio bicchiere, dopo 2 secondi:

- Premendo il pulsante WATER, si accende il simbolo

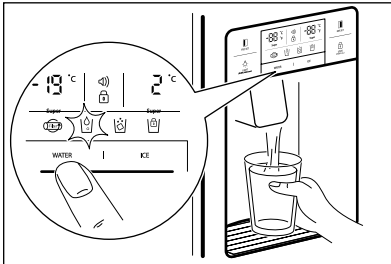

- Premendo il pulsante ICE, si accende il simbolo

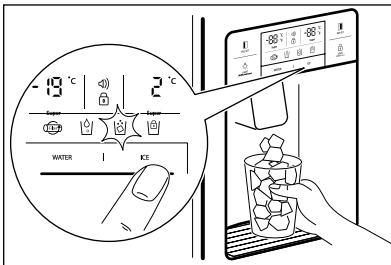

Se si pulisce il gruppo del contenitore del ghiaccio o non lo si utilizza per un periodo prolungato, togliere i cubetti di ghiaccio dal rispettivo contenitore e bloccare la funzione del Produttore di ghiaccio premendo il pulsante ICE per 3 secondi. La spia si accende.



ATTENZIONE!

Evitare di utilizzare bicchieri sottili e fragili o di cristallo per raccogliere i cubetti di ghiaccio.



ATTENZIONE!

Se il ghiaccio appare scolorito, smettere di utilizzare l'erogatore e contattare un agente dell'Assistenza tecnica.



Utilizzare soltanto il ghiaccio di questa apparecchiatura.

PRODUTTORE DI GHIACCIO AUTOMATICO

- Produce circa 10 cubetti di ghiaccio alla volta, per 14 - 15 volte al giorno. Quando il contenitore del ghiaccio è pieno, la produzione di ghiaccio si ferma.
- È normale sentire dei rumori nel Produttore di ghiaccio quando i cubetti di ghiaccio cadono nel rispettivo contenitore.
- Per evitare la formazione di odori sgradevoli, pulire regolarmente il contenitore dei cubetti di ghiaccio.
- Se la quantità di ghiaccio nel contenitore non fosse sufficiente, l'apparecchiatura potrebbe bloccare l'erogazione. Attendere circa un giorno per produrre più ghiaccio.
- Se il ghiaccio non viene erogato facilmente, accertarsi che l'attacco dell'erogatore non sia ostruito.
- Se i cubetti di ghiaccio si incastrano o non vengono erogati, estrarre il contenitore del ghiaccio e separare i cubetti che potrebbero essersi agglomerati insieme.

**ATTENZIONE!**

Se la quantità di acqua erogata al Produttore di ghiaccio deve essere regolata, contattare un agente dell'Assistenza tecnica.

**ATTENZIONE!**

Nel caso di mancanza di corrente, i cubetti di ghiaccio potrebbero sciogliersi e bagnare il pavimento. Se si prevede che questa situazione potrebbe durare per diverse ore, estrarre il contenitore, togliere i cubetti che contiene e rimetterlo a posto.

8. CONSIGLI E SUGGERIMENTI

8.1 Consigli per il risparmio energetico

- Congelatore: L'uso più efficiente dell'energia dipende dalla configurazione interna dell'apparecchiatura.
- Frigorifero: L'uso più efficiente dell'energia è garantito dalla configurazione con i cassetti nella parte inferiore dell'apparecchiatura e i ripiani distribuiti uniformemente. La posizione degli scomparti sulla porta non influisce sul consumo energetico.
- Non aprire frequentemente la porta e limitare il più possibile i tempi di apertura.
- Congelatore: Più fredda è l'impostazione della temperatura, maggiore è il consumo di energia.
- Frigorifero: Non impostare una temperatura troppo alta per risparmiare energia, a meno che non sia richiesta dalle caratteristiche dell'alimento.
- Se la temperatura ambiente è elevata, il controllo della temperatura è impostato su un valore basso e l'apparecchiatura è a pieno carico, il compressore può funzionare in maniera ininterrotta, causando la formazione di brina o di ghiaccio sull'evaporatore. In questo caso, impostare il controllo della temperatura su una posizione più elevata per consentire lo sbrinamento automatico e ridurre così il consumo di energia.
- Garantire una buona ventilazione. Non coprire le griglie o i fori di ventilazione.

8.2 Suggerimenti per il congelamento

- Attivare la funzione FastFreeze almeno 24 ore prima di inserire gli alimenti nel vano congelatore.
- Prima di congelare, avvolgere e sigillare gli alimenti freschi in: foglio di alluminio, pellicola o sacchetti di plastica, contenitori ermetici con coperchio.
- Per congelare e scongelare in modo più efficace, suddividere gli alimenti in piccole porzioni.

- Si raccomanda di mettere etichette e date su tutti gli alimenti surgelati. Questo aiuterà a identificare gli alimenti e a sapere quando devono essere utilizzati prima del loro deterioramento.
- Il cibo deve essere fresco quando viene congelato per preservarne la buona qualità.
- Soprattutto frutta e verdura dovrebbero essere congelate dopo il raccolto per preservare tutte le loro sostanze nutritive.
- Non congelare bottiglie o lattine con liquidi, in particolare bevande contenenti anidride carbonica - potrebbero esplodere durante il congelamento.
- Non mettere cibi caldi nel congelatore. Raffreddarli a temperatura ambiente prima di collocarli all'interno dello scomparto.
- Al fine di evitare gli aumenti di temperatura di alimenti già congelati, non mettere alimenti freschi scongelati nelle immediate vicinanze.
- Collocare gli alimenti a temperatura ambiente nella parte dello scomparto del congelatore dove non ci sono cibi surgelati.
- Non mangiare i cubetti di ghiaccio, i ghiaccioli o granite subito dopo averli tolti dal congelatore. Rischio di sintomi da congelamento.
- Non congelare nuovamente il cibo scongelato. Se il cibo si è scongelato, cuocerlo, raffreddarlo e poi congelarlo.

8.3 Consigli per la conservazione di cibi congelati

- Il comparto alimenti freschi è quello contrassegnato (sulla targhetta dei dati) con .
- Una buona impostazione della temperatura che garantisce la conservazione degli alimenti surgelati è una temperatura inferiore o uguale a -18 °C. Un'impostazione più alta della temperatura all'interno dell'apparecchiatura può ridurre il periodo di conservazione.

- L'intero scomparto del congelatore è adatto alla conservazione di prodotti alimentari surgelati.
- Lasciare abbastanza spazio intorno al cibo per permettere all'aria di circolare liberamente.
- Per una conservazione adeguata, fare riferimento all'etichetta sulla confezione dell'alimento per vedere la durata di conservazione degli alimenti.
- È importante avvolgere il cibo in modo tale da evitare che l'acqua, l'umidità o la condensa penetrino all'interno.
- Assicurarsi che l'imballaggio non sia danneggiato - il cibo potrebbe deteriorarsi. Se la confezione è gonfia o bagnata, potrebbe non essere stata conservata nelle condizioni ottimali e lo sbrinamento potrebbe essere già iniziato.
- Per limitare il processo di scongelamento, acquistare i prodotti surgelati alla fine della spesa e trasportarli in un sacchetto termico e isolato.
- Mettete i surgelati immediatamente nel congelatore dopo essere tornati dal negozio.
- Se il cibo si è scongelato anche solo parzialmente, non congelarlo di nuovo. Consumarlo il prima possibile.
- Rispettare la data di scadenza e le informazioni di conservazione sulla confezione.

8.4 Suggerimenti per la spesa

Dopo aver acquistato alimenti:

8.5 Periodo di conservazione per scomparto congelatore

Tipo di cibo	Periodo di conservazione (mesi)
Pane	3
Frutta (a eccezione degli agrumi)	6 - 12
Verdure	8 - 10
Avanzi senza carne	1 - 2
Latticini:	
Burro	6 - 9
Formaggio a pasta molle (ad es. mozzarella)	3 - 4
Formaggio a pasta dura (ad es. parmigiano, cheddar)	6
Frutti di mare:	
Pesci grassi (ad es. salmone, sgombro)	2 - 3
Pesci magri (ad es. merluzzo, platessa)	4 - 6
Gamberetti	12
Vongole e cozze sgusciate	3 - 4
Pesce cotto	1 - 2
Carne:	
Pollame	9 - 12
Manzo	6 - 12
Maiale	4 - 6
Agnello	6 - 9
Salsiccia	1 - 2
Prosciutto	1 - 2
Avanzi con carne	2 - 3

8.6 Consigli per la refrigerazione dei cibi freschi

- Il vano congelatore è quello contrassegnato con .
- Una buona impostazione della temperatura che garantisce la conservazione degli alimenti freschi è una temperatura inferiore o uguale a +4 °C.
Un'impostazione più alta della temperatura all'interno dell'apparecchiatura può ridurre il periodo di conservazione.
- Coprire il cibo con un imballaggio per preservarne la freschezza e l'aroma.
- Utilizzare sempre contenitori chiusi per liquidi e per alimenti, per evitare sapori o odori nello scomparto.
- Per evitare la contaminazione incrociata tra cibo cotto e crudo, coprire il cibo cotto e separarlo da quello crudo.
- Si consiglia di scongelare il cibo all'interno del frigorifero.
- Non inserire cibo caldo all'interno dell'apparecchiatura. Assicurarsi che si sia raffreddato a temperatura ambiente prima di inserirlo.
- Per evitare lo spreco di cibo, la nuova scorta di cibo dovrebbe essere sempre collocata dietro a quella vecchia.

8.7 Consigli per la refrigerazione dei cibi

- Carne (tutti i tipi): deve essere avvolta in appositi sacchetti e collocata sul ripiano di vetro, sopra il cassetto delle verdure. La carne può essere conservata al massimo per 1-2 giorni.
- Frutta e verdura: pulire accuratamente (eliminare lo sporco) e riporre nell'apposito cassetto (cassetto per la verdura).
- Si consiglia di non conservare in frigorifero i frutti esotici come banane, manghi, papaie, ecc.
- Le verdure come pomodori, patate, cipolle e aglio non devono essere conservate in frigorifero.
- Burro e formaggio: riporli in un apposito contenitore sottovuoto oppure avvolgerli in un foglio di alluminio o in un sacchetto di polietilene per limitare il più possibile la presenza di aria.
- Bottiglie: chiuderle con un tappo e conservarle nel ripiano portabottiglie della porta, o (se presente) sulla griglia portabottiglie.
- Fare sempre riferimento alla data di scadenza dei prodotti per sapere per quanto tempo conservarli.

9. PULIZIA E CURA

PULIZIA DELLE PARTI INTERNE

Utilizzare un panno bagnato con acqua e un detersivo delicato (neutro) per pulire.

1. Ripiano per l'acqua dell'erogatore

Togliere la griglia di raccolta e pulire il ripiano per l'acqua regolarmente (il ripiano di raccolta non è autopulente).

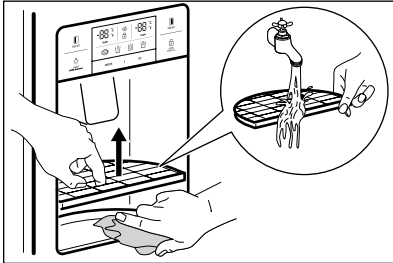

2. Contenitore dei cubetti di ghiaccio

- Rimozione: tirare il gruppo del contenitore in avanti per estrarlo.
- Rimontaggio: inserire nelle scanalature laterali e spingere fino in fondo. Se si avessero delle difficoltà ad inserire completamente il contenitore, estrarlo, ruotare la bobina al suo interno o il meccanismo di guida di un quarto di giro e riprovare.
- Non conservare troppo a lungo i cubetti di ghiaccio.

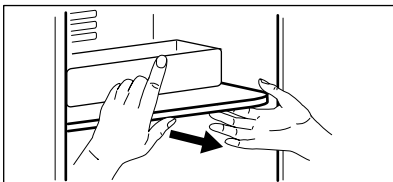
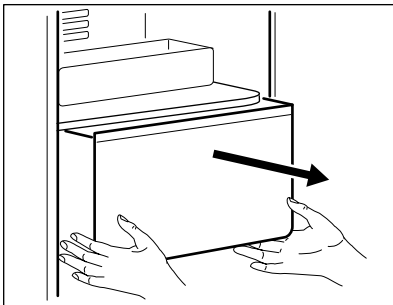

3. Balconcini del congelatore e del frigorifero

Trattenere le due estremità e tirare.

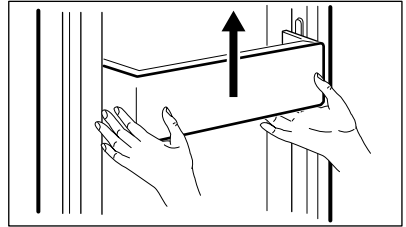

4. Ripiani del congelatore e del frigorifero

Aprire completamente la porta e tirare i ripiani in avanti per estrarli.

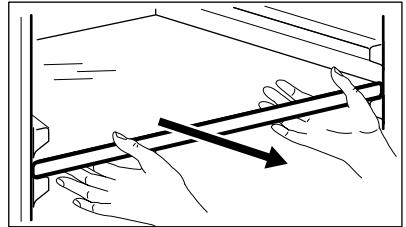

5. Contenitore per la verdura e la frutta

Tirare in avanti e sollevare leggermente per estrarlo.

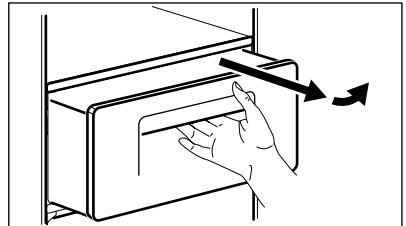

PULIZIA DEI CONTENITORI DELLA PORTA

Utilizzare un panno con del detersivo delicato (neutro).

PULIZIA DEL RETRO DELL'APPARECCHIATURA (VANO MACCHINA)

Togliere la polvere dalla griglia con un aspirapolvere almeno una volta l'anno.

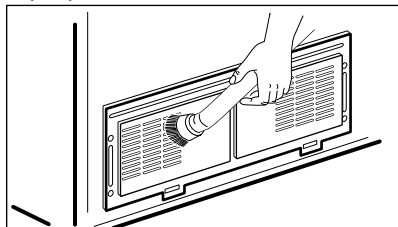

SOSTITUZIONE DELLA LAMPADINA INTERNA A LED



ATTENZIONE!

La luce a LED andrebbe sostituita soltanto da un agente del Centro di Assistenza o da altra persona qualificata.



ATTENZIONE!

Assicurarsi di staccare prima l'apparecchiatura dall'alimentazione!

Sostituzione dei LED del congelatore e del frigorifero

1. Staccare la parte posteriore di un coperchio LED con un cacciavite.

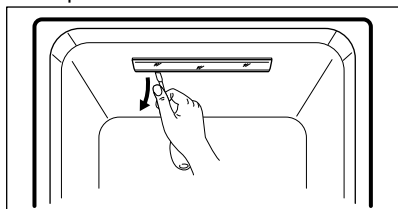

2. Staccare la copertura dei LED e allentare le 2 viti di fissaggio di una piastra LED.

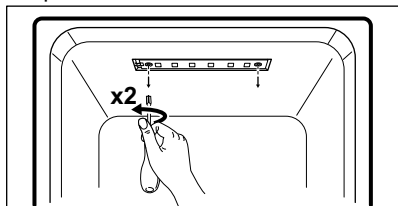

3. Staccare il cablaggio della piastra LED e sostituire i LED.

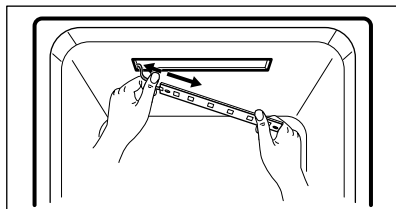

Per il montaggio, procedere nella sequenza inversa a quella di smontaggio.

10. RISOLUZIONE DEI PROBLEMI

COSA FARE SE...



Prima di contattare l'Assistenza tecnica, verificare questi suggerimenti per la rimozione di possibili guasti!

Problema	Causa possibile	Soluzione
Non si raffredda mai l'interno. La potenza raffreddante e congelante non è sufficiente.	<ul style="list-style-type: none"> • L'apparecchiatura è scollegata dalla rete di alimentazione? • La temperatura è impostata su LOW? • L'apparecchiatura è esposta al sole diretto o è presente qualche fonte di calore nelle vicinanze? • Lo spazio tra il retro dell'apparecchiatura e la parete è troppo ridotto? 	<ul style="list-style-type: none"> • Inserire la spina dell'apparecchiatura nella presa di corrente. • Impostare la modalità temperatura su MIDDLE o HIGH. • Spostare l'apparecchiatura in un punto dove non sia esposta alla luce solare diretta e dove non ci sono fonti di calore nelle vicinanze. • Garantire uno spazio sufficiente (più di 10 cm) tra il retro dell'apparecchiatura e la parete.
I cibi si congelano.	<ul style="list-style-type: none"> • La temperatura è impostata su STRONG? • La temperatura esterna è troppo bassa? • Il cibo con molta umidità è stato conservato vicino a un getto di aria fredda? 	<ul style="list-style-type: none"> • Impostare la modalità temperatura su MIDDLE o LOW. • I cibi si possono congelare, se la temperatura ambiente è inferiore a 5°C. Spostare l'apparecchiatura in una posizione dove la temperatura superi i 5°C. • Mettere i cibi contenenti umidità sui ripiani vicini alle porte.
L'apparecchiatura produce un rumore strano.	<ul style="list-style-type: none"> • Il pavimento sotto l'apparecchiatura è irregolare? • Lo spazio tra il retro dell'apparecchiatura e la parete è troppo ridotto? • Ci sono degli oggetti o altre cose che toccano l'apparecchiatura? 	<ul style="list-style-type: none"> • Spostare l'apparecchiatura su un pavimento liscio ed omogeneo. • Garantire uno spazio sufficiente. • Spostare qualsiasi oggetto che tocchi l'apparecchiatura.
Produzione di rumori strani: rottura, scatti, flusso d'acqua, brusio o ronzio.		È normale (se l'apparecchiatura non è a livello, il rumore può essere più forte).

Problema	Causa possibile	Soluzione
Odore proveniente dall'interno.	<ul style="list-style-type: none"> • Il cibo è stato conservato scoperto o non avvolto nella pellicola? • Ci sono delle macchie di cibo sui ripiani o sui balconcini? • Il cibo è stato conservato troppo a lungo? 	<ul style="list-style-type: none"> • Assicurarsi di coprire e avvolgere gli alimenti. • Pulire regolarmente l'interno dell'apparecchiatura. Una volta che l'odore penetra in quelle zone, non è facile da eliminare. • Non conservare troppo a lungo gli alimenti. • L'apparecchiatura non è adatta alla conservazione permanente dei cibi.
La porta non si apre facilmente.	<ul style="list-style-type: none"> • La porta è stata chiusa e subito dopo riaperta? 	<ul style="list-style-type: none"> • In tal caso, attendere un minuto, dopo si riaprirà facilmente.
Interno dell'apparecchiatura o superficie del mobile congelati o con la brina.	<ul style="list-style-type: none"> • La porta è stata aperta troppo a lungo? • Gli alimenti con molta umidità sono stati conservati scoperti e senza pellicola? • La temperatura e/o l'umidità attorno all'apparecchiatura sono alte? 	<ul style="list-style-type: none"> • Non lasciare la porta aperta troppo a lungo. • Assicurarsi di coprire e avvolgere gli alimenti. • Installare l'apparecchiatura in un luogo più asciutto e fresco.
La parte anteriore e laterale dell'apparecchiatura sono calde al tatto.		Non si tratta di un'anomalia.

TEMPERATURA AMBIENTE

Questa apparecchiatura è stata progettata per funzionare a una temperatura ambiente specificata dalla rispettiva categoria indicata nella targhetta dei dati.

Questa apparecchiatura è destinata a essere utilizzata a temperature ambiente che vanno da 10 °C a 43 °C.



La temperatura interna potrebbe venire influenzata da fattori come la posizione dell'apparecchiatura, la temperatura ambiente e la frequenza di apertura della porta.

ACCESSORI

- Scatola filtro
- Kit alimentazione acqua
- Manuale per l'utente

11. RUMORI

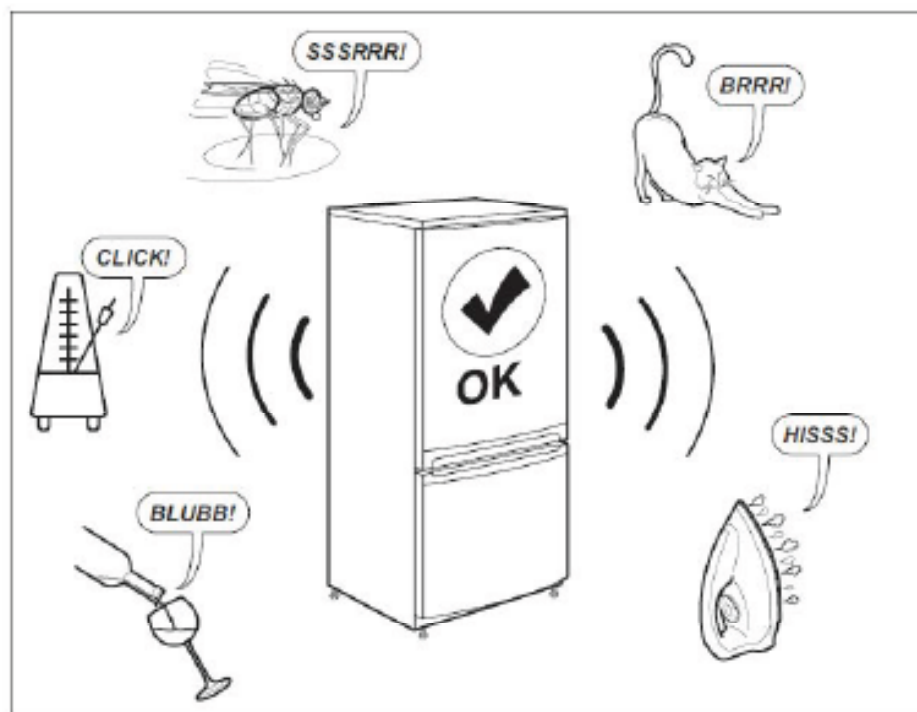

12. DATI TECNICI

- I dati tecnici sono riportati sulla targhetta dei dati applicata sul lato esterno dell'apparecchiatura e sull'etichetta dei valori energetici.
- Il codice QR sull'etichetta energetica fornita con l'apparecchiatura riporta un link web alle informazioni correlate al funzionamento di questa apparecchiatura nella banca dati EPREL dell'UE. Conservare l'etichetta energetica come riferimento insieme al manuale d'uso e a tutti gli altri documenti forniti con questa apparecchiatura.
- È possibile trovare le stesse informazioni anche in EPREL utilizzando il link <https://eprel.ec.europa.eu> e il nome del modello e il numero di prodotto che si trovano sulla targhetta dell'apparecchiatura. Per informazioni dettagliate sull'etichetta energetica, vedere il sito www.theenergylabel.eu.



13. INFORMAZIONI PER GLI ISTITUTI DI TEST

L'installazione e la preparazione dell'apparecchiatura per qualsiasi verifica di EcoDesign devono essere conformi alla normativa EN 62552. I requisiti di ventilazione, le dimensioni dell'incavo e le distanze minime dalla parte posteriore devono essere conformi a quanto indicato nel presente manuale d'uso al capitolo 3. Si prega di contattare il produttore per qualsiasi altra informazione, compresi i piani di carico.

CONSIDERAZIONI SULL'AMBIENTE

Riciclare i materiali con il simbolo . Smaltire l'imballaggio negli appositi contenitori per il riciclaggio. Aiutare a proteggere l'ambiente e la salute umana e a riciclare rifiuti derivanti da apparecchiature elettriche ed elettroniche.

Non smaltire le apparecchiature che

 riportano il simbolo  insieme ai normali rifiuti domestici. Portare il prodotto al punto di riciclaggio più vicino o contattare il comune di residenza.

TURINYS

1. SAUGOS INFORMACIJA	164
2. SAUGOS INSTRUKCIJA	165
3. ĮRENGIMAS	167
4. GAMINIO APRAŠYMAS	169
5. VALDYMO SKYDELIS	171
6. PRIEŠ NAUDOJANTIS PIRMAKART	173
7. KASDIENIS NAUDOJIMAS	174
8. GUDRYBĖS IR PATARIMAI	177
9. VALYMAS IR PRIEŽIŪRA	180
10. SUTRIKIMŲ ŠALINIMAS	182
11. TRIUKŠMAI	184
12. TECHNINIAI DUOMENYS	185
13. INFORMACIJA BANDYMŲ LABORATORIJOMS	185

PUIKIEMS REZULTATAMS

Ačiū, kad pasirinkote šį AEG gaminį. Mes jį sukūrėme taip, kad nepriekaištingai veiktų daugelį metų – jame naudojamos pažangios technologijos ir naudingos unikalios funkcijos, kurios palengvins jūsų kasdienybę. Skirkite kelias minutes šiai instrukcijai perskaityti, kad pasinaudotumėte visais joje pateiktais patarimais.

Apsilankykite mūsų interneto svetainėje.



Čia rasite naudojimo patarimų, brošiūrų, informacijos apie triukčių šalinimą, aptarnavimą ir remontą:
www.aeg.com/support



Užregistruokite savo gaminį ir naudokitės papildomomis paslaugomis:
www.registreaeg.com



Jūsų prietaisui skirtų priedų, nusidėvinčių ir originalių atsarginių dalių ieškokite čia:
www.aeg.com/shop

KLIENTŲ PRIEŽIŪRA IR APTARNAVIMAS

Visada naudokite originalias atsargines dalis.

Kreipdamiesi į įgaliojantį techninės priežiūros centrą, būtinai pateikite šią informaciją: prietaiso modelis, PNC, serijos numeris. Informacija nurodyta techninių duomenų lentelėje.



Įspėjimas / saugos informacija.



Bendroji informacija ir patarimai



Informacija apie aplinkos apsaugą.

Galimi pakeitimai neįspėjus.

1. SAUGOS INFORMACIJA

Prieš įrengdami ir naudodami šį prietaisą, atidžiai perskaitykite pateiktą instrukciją. Gamintojas neatsako už sužalojimus ar žalą, patirtus dėl netinkamo prietaiso įrengimo ar naudojimo. Laikykite šią instrukciją šalia prietaiso, kad visuomet galėtumėte ja pasinaudoti.

Vaikų ir pažeidžiamų žmonių sauga

- Vyresni nei 8 metų vaikai ir asmenys, turintys fizinių, jutiminių arba protinių sutrikimų, arba asmenys, kuriems trūksta patirties ar žinių, šį prietaisą gali naudoti tik prižiūrimi kitų arba gavę nurodymus, kaip saugiai naudotis prietaisu, jei jie supranta su prietaiso naudojimu susijusius pavojus.
- Neleiskite vaikams žaisti šiuo prietaisu.
- Visas pakuotės medžiagas laikykite vaikams nepasiekiamoje vietoje.
- Be suaugusiųjų priežiūros vaikams draudžiama valyti šį prietaisą ar vykdyti profilaktinės priežiūros procedūras.

Bendrieji saugos reikalavimai

- Šis prietaisas skirtas laikyti tik maistą ir gėrimus.
- Tai būtinas prietaisas, skirtas naudoti vienam šeimos ūkiui, patalpose.
- Šį prietaisą galima naudoti biuruose, viešbučių kambariuose, nakvynės ar svečių namuose ir kitoje panašioje aplinkoje, kur prietaiso naudojimo intensyvumas neviršija įprasto buitinio naudojimo.
- Pasirūpinkite, kad nebūtų užkimštos ventiliacinės angos, esančios prietaiso korpuse ar konstrukcijoje, kurioje prietaisas įmontuotas.
- Norėdami paspartinti atitirpinimo procesą, nenaudokite jokių mechaninių ar kitokių priemonių, išskyrus gamintojo rekomenduojamas.
- Nepažeiskite šaldymo sistemos.
- Maisto produktų skyriuose nelaikykite jokių elektrinių prietaisų, išskyrus gamintojo rekomenduojamus.
- Prietaisui valyti nenaudokite garų ir nepurškite vandeniu.
- Valykite prietaisą drėgna, minkšta šluoste. Naudokite tik neutralius ploviklius. Nenaudokite šveičiamųjų produktų, šveitimo kempinių, tirpiklių arba metalinių grandyklių.
- Nelaikykite šiame prietaise sproglių ar degių medžiagų, pavyzdžiui, aerosolinių indų su degiomis medžiagomis.

- Pažeistą elektros maitinimo laidą keisti gali tik gamintojas, gamintojo įgaliotas klientų aptarnavimo centras arba atitinkamos kvalifikacijos specialistas, kitaip gali kilti pavojus.
- Jeigu prietaise yra ledo gaminimo įtaisas ar vandens talpykla, pilkite į juos tik geriamą vandenį.
- Jeigu prie prietaiso reikia prijungti vandens tiekimo šaltinį,junkite tik geriamojo vandens šaltinį.
- Tiekiamo vandens slėgis turi būti 1–10 barų (0,1–1 MPa)

2. SAUGOS INSTRUKCIJA

Paslauga

- Dėl prietaiso remonto kreipkitės į įgaliotąjį techninės priežiūros centrą. Naudokite tik originalias dalis.
- Atkreipkite dėmesį, kad pačių arba neprofesionalus remontas gali turėti pasekmių saugai ir panaikinti garantiją.
- Šių atsarginių dalių bus galima įsigyti 7 metus nutraukus modelio gamybą: termostatų, temperatūros jutiklių, spausdintinių plokščių, šviesos šaltinių, durelių rankenų, durelių vyrių, dėklų ir krepšių. Įsidėmėkite, kad tam tikros šios atsarginės dalys yra prieinamos tik profesionaliems remonto specialistams ir kad ne visos atsarginės dalys yra aktualios visiems modeliams.
- Durelių tarpiklių bus galima įsigyti 10 metų nutraukus modelio gamybą.

Įrengimas



DĖMESIO!

Šį prietaisą įrengti privalo tik atitinkamos kvalifikacijos specialistas.

- Pašalinkite visas pakuotės medžiagas.
- Nebandykite įrengti ir nenaudokite sugadinto prietaiso.
- Vadovaukitės kartu su prietaisu pateikta naudojimo instrukcija.
- Prietaisas yra sunkus, todėl elkitės su juo atsargiai. Visuomet mūvėkite apsaugines pirštines.
- Prietaisą įrenkite taip, kad aplink jį galėtų laisvai cirkuliuoti oras.

- Prieš jungdami prietaisą prie elektros tinklo palaukite bent 4 valandas. To reikia, kad alyva sutekėtų atgal į kompresorių.
- Nemontuokite prietaiso šalia radiatorių, viryklių, orkaičių arba kaitlenčių.
- Šis prietaiso galinė dalis turi stovėti netoli sienos.
- Nemontuokite prietaiso ten, kur jį nuolat veiktų tiesioginė saulės šviesa.
- Nemontuokite šio prietaiso drėgnose ar šaltose patalpose, pavyzdžiui, priestatuose, garažuose ar rūsiuose.
- Norėdami perkelti prietaisą į kitą vietą, kilstelėkite jį už priekinio krašto, kad nesubraižytumėte grindų.

Elektros įvadas



DĖMESIO!

Gasro ir elektros smūgio pavojus.

- Prietaisą privaloma įžeminti.
- Visus elektros darbus turi vykdyti atitinkamos kvalifikacijos specialistas.
- Patikrinkite, ar prietaiso elektros parametrai, nurodyti techninių duomenų lentelėje, atitinka elektros tinklą. Jeigu ne, pagalbos kreipkitės į profesionalų elektriką.
- Visada naudokite taisyklingai įrengtą ir įžemintą elektros lizdą.
- Nenaudokite daugiakanalių kištukų, jungiklių ir ilginimo laidų.
- Būkite atsargūs, kad nesugadintumėte elektrinių dalių (pvz., elektros kištuko, maitinimo kabelio, kompresoriaus). Jei prireiktų pakeisti kokią nors elektrinę dalį, išsikovieskite techninio aptarnavimo centro specialistą arba profesionalų elektriką.

- Maitinimo kabelis privalo būti žemiau elektros kištuko lygio.
- Elektros kištuką į tinklo lizdą junkite tik tuomet, kai visiškai pabaigsite įrengimo darbus. Pasirūpinkite, kad įrengus prietaisą elektros laido kištukas būtų lengvai pasiekiamas.
- Norėdami išjungti prietaisą, netraukite už elektros laido. Visada traukite paėmę už kištuko.

Naudojimas



DĖMESIO!

Pavojus susižaloti, nudegti, gauti elektros smūgį arba sukelti gaisrą.

- Nebandykite pakeisti šio prietaiso techninių savybių.
- Nedėkite į vidų elektrinių prietaisų (pvz., ledų gaminimo aparato), išskyrus gamintojo rekomenduojamus.
- Būkite atsargūs ir nepažeiskite šaldymo sistemos. Joje yra izobutano (R600a) – aplinkai nekenksmingų gamtinių dujų. Šios dujos lengvai užsiliepsnoja.
- Jeigu pažeisite šaltnešio liniją, nedekite liepsnos ir apsaugokite aplinką nuo bet kokių kitų užsiliepsnojimo šaltinių. Gerai išvėdinkite patalpą.
- Saugokite prietaiso plastikines dalis nuo įkaitusių objektų.
- Šaldiklyje nelaikykite jokių gazuotų gėrimų. Skardinė ar kitoks indas gali sprogti.
- Prietaise nelaikykite degių dujų ar skysčių.
- Šalia prietaiso, į prietaisą arba ant jo nedėkite degių medžiagų arba degiomis medžiagomis sudrėkintų daiktų.
- Nelieskite kompresoriaus ir kondensatoriaus. Jie gali būti įkaitę.
- Drėgnomis ar šlapiomis rankomis neimkite ir nelieskite jokių šaldiklyje esančių produktų.
- Nešaldykite atšildyto maisto pakartotinai.
- Vadovaukitės ant šaldytų maisto produktų pakuočių pateiktais nurodymais.

Vidinis apšvietimas



DĖMESIO!

Elektros smūgio pavojus.

- Šiame gaminyje yra šviesos šaltinis, kurio energijos vartojimo efektyvumo klasė T.
- Šio gaminio viduje esanti (-čios) lemputė (-ės) ir atskirai parduodamos atsarginės lemputės: šios lemputės turi atlaikyti ekstremalias buitinių prietaisų sąlygas, pavyzdžiui, aukštą temperatūrą, vibraciją, drėgmę ir yra skirtos informuoti apie prietaiso veikimo būseną. Jos nėra skirtos naudoti kitoms paskirtims ir netinka patalpoms apšviesti.

Valymas ir priežiūra



DĖMESIO!

Galite susižeisti arba sugadinti prietaisą.

- Prieš vykdydami priežiūros darbus išjunkite prietaisą ir ištraukite maitinimo laido kištuką iš elektros lizdo.
- Šio prietaiso šaldymo sistemoje yra angliavandenilio. Prietaiso techninės priežiūros ir sistemos užpildymo darbus turi vykdyti tik atitinkamos kvalifikacijos specialistas.
- Reguliariai tikrinkite ir valykite prietaiso vandens išleidimo kanalą. Užsikimšus vandens išleidimo kanalui vanduo kaupsis prietaiso apačioje.

Išmetimas



DĖMESIO!

Pavojus susižeisti arba uždusti.

- Ištraukite maitinimo laido kištuką iš maitinimo tinklo lizdo.
- Nupjaukite maitinimo laidą ir išmeskite jį.
- Išimkite dureles, kad vaikai ir gyvūnai neužsidarytų prietaiso viduje.
- Šio prietaiso šaldymo sistema ir izoliacinės medžiagos ozono sluoksniui nekenkia.
- Izoliacinėse putose yra degių dujų. Norėdami sužinoti, kaip tinkamai utilizuoti prietaisą, susisiekiate su atitinkama savivaldybės įstaiga.
- Nepažeiskite šaldymo sistemos, esančios šalia šilumokačio.

3. ĮRENGIMAS



DĖMESIO!

Žr. skyrių „Sauga“.

Vieta

- Prietaisas nėra integruojamas.
- Jeigu laikantis reikalaujamų atstumų prietaisas bus integruotas, jis veiks tinkamai, tačiau gali padidėti energijos sąnaudos.
- Siekiant užtikrinti geriausią prietaiso veikimą, įrenkite jį toliau nuo šilumos šaltinių (orkaičių, krosnelių, radiatorių, viryklių ar kaitlenčių) ir tiesioginių saulės spindulių. Užtikrinkite, kad spintelės nugarėlėje oras galėtų laisvai cirkuliuoti.
- Prietaisą įrenkite sausoje ir gerai vėdinamoje vietoje.
- Jei prietaisą montuojate po kabančia spintele, pasirūpinkite, kad tarp jų būtų reikalaujamas minimalus atstumas. Jei įmanoma, prietaiso po ant sienos kabinamais objektais nestatykite. Apačioje esančiomis viena arba keliomis reguliuojamomis kojėlėmis prietaiso padėtį galite išlyginti.



DĖMESIO!

Jeigu prietaisą statote prie sienos, naudokite kartu tiekiamas galines tarpines arba kitaip užtikrinkite įrengimo instrukcijoje nurodytą minimalų atstumą.



DĖMESIO!

Jeigu prietaisą ketinate statyti prie sienos, vadovaukitės įrengimo instrukcijoje nurodytu minimaliu atstumu tarp sienos ir prietaiso šono, kad būtų pakankamai vietos dūrelėms atidaryti ir vidiniams prietaiso elementams išimti (pvz., valant).

- Šis prietaisas yra skirtas naudoti nuo 10 °C iki 43 °C aplinkos temperatūroje.



Pastaba Tinkamas prietaiso veikimas užtikrinamas tik tuo atveju, jei neviršijamos nurodytos temperatūros ribos.

- Kilus abejonėms dėl prietaiso montavimo vietos, kreipkitės į prekybininką, klientų aptarnavimo centrą arba artimiausią techninės priežiūros centrą.
- Prietaisą pastatykite taip, kad jį būtų galima atjungti nuo elektros tinklo. Pastačius prietaisą jo kištukas turi būti lengvai pasiekiamas.

4. GAMINIO APRAŠYMAS

MODELIS SU DALYTUVU

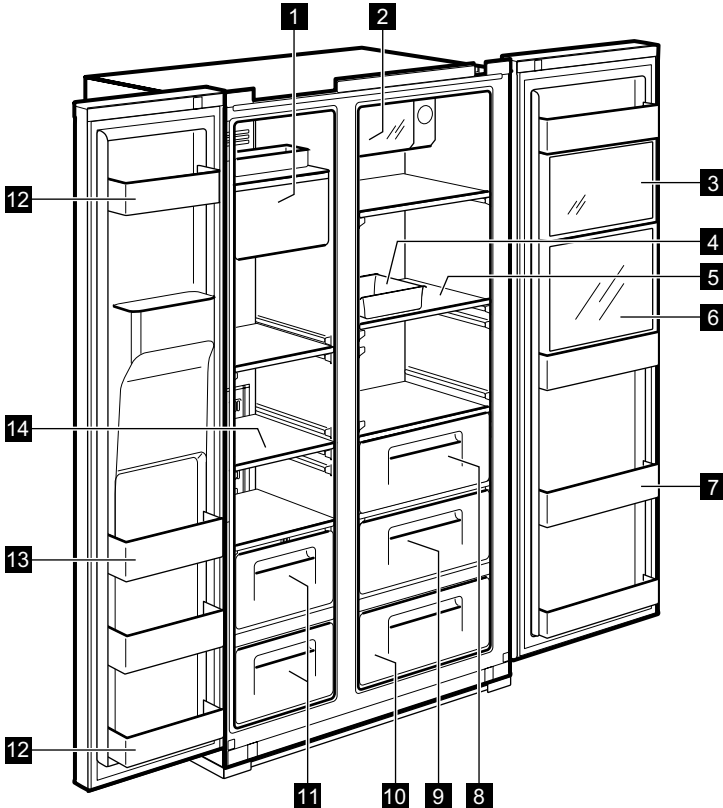

1 Ledo gaminimo ir laikymo įtaisas

2 „Xpress Can Chiller“ Gėrimų (sparčiojo atšaldymo) skyrelis.

3 „Multi Plus Zone“ Įprastų vaistų arba kosmetikos priemonių skyrelis. Saugus įvairių mėginių ar vaistų, kuriems būtina tam tikra aplinkos temperatūra, laikymas negarantuojamas.

4 Kiaušinių dėtuvė
Nenaudokite šios dėtuvės ledo kubeliams užšaldyti ir nedėkite jos į šaldiklį.

5 Šaldytuvo lentyna (grūdinto stiklo)
Įprastų maisto produktų skyrelis.

6 Gaiviųjų gėrimų skyrelis (ne visuose modeliuose)
Vandens ir dažnai vartojamų gaiviųjų ir kitokių gėrimų skyrelis.

7 Atvėsintų produktų skyrelis
Pienui, sultims, alaus buteliams ir pan. laikyti skirtas skyrelis.

8 Dėžė daržovėms

9 Dėžė vaisiams

10 „Magic Cool Zone“ (ne visuose modeliuose)

11 Šaldiklio dėžė
Ilgiau laikomos džiovintos mėsos ar žuvies skyrelis.

12 Durelių lentynos Greitai suvartojamų maisto produktų ir ledų skyrelis (dvejų žvaigždučių).

13 Durelių lentynos Užšaldytų produktų skyrelis.

14 Šaldiklio lentyna (grūdinto stiklo)
Įvairių šaldytų maisto produktų, mėsos, žuvies, ledų ir kt. skyrelis.

MODELIS BE DALYTUVO

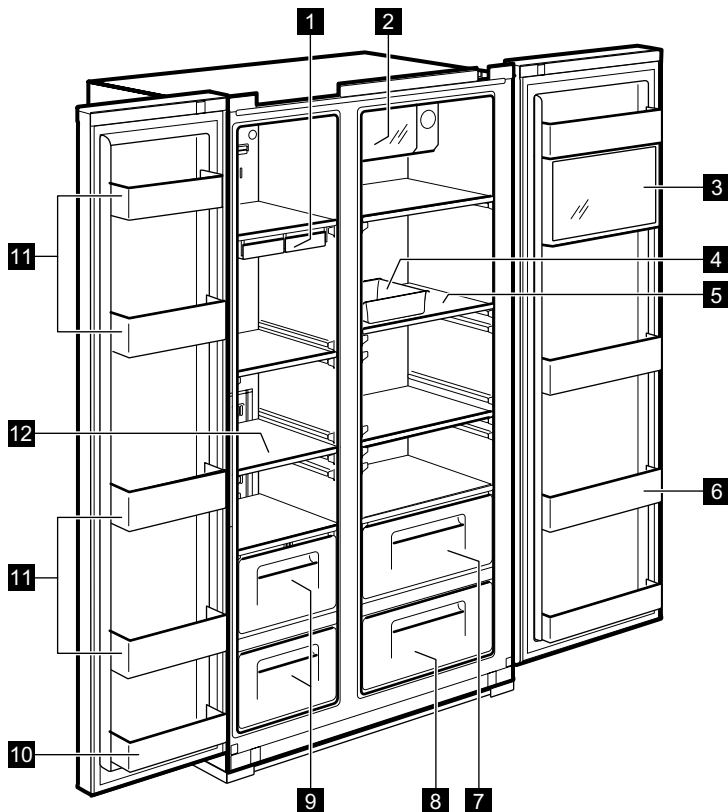

- 1** Ledo kubelių dėklas
- 2** „Xpress Can Chiller“
Gėrimų (sparčiojo atšaldymo) skyrelis.
- 3** „Multi Plus Zone“
Įprastų vaistų arba kosmetikos priemonių skyrelis. Saugus įvairių mėginių ar vaistų, kuriems būtina tam tikra aplinkos temperatūra, laikymas negarantuojamas.
- 4** Kiaušinių dėtuvė
Nenaudokite šios dėtuvės ledo kubeliams užšaldyti ir nedėkite jos į šaldiklį.
- 5** Šaldytuvo lentyna (grūdinto stiklo)
Įprastų maisto produktų skyrelis.
- 6** Atvėsintų produktų skyrelis
Pieniui, sultims, alaus buteliams ir pan. laikyti skirtas skyrelis.
- 7** Dėžė daržovėms
- 8** Dėžė vaisiams
- 9** Šaldiklio dėžė
Ilgiau laikomos džiovintos mėsos ar žuvies skyrelis.
- 10** Durelių lentynos 122 Greitai suvartojamų maisto produktų ir ledų skyrelis (dvejų žvaigždučių).
- 11** Durelių lentynos Užšaldytų produktų skyrelis.
- 12** Šaldiklio lentyna (grūdinto stiklo)
Įvairių šaldytų maisto produktų, mėsos, žuvies, ledu ir kt. skyrelis.

5. VALDYMO SKYDELIS

MODELIS SU DALYTUVU

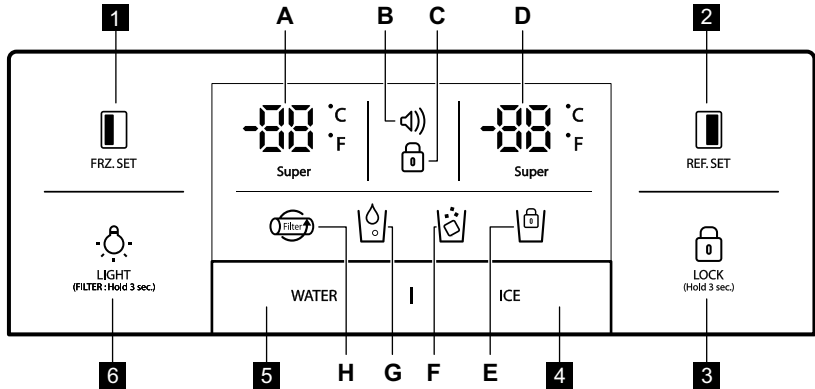

1 FRZ. SET
Šaldiklio skyriaus temperatūros pasirinkimo mygtukas.



2 REF. SET
Šaldytuvo skyriaus temperatūros pasirinkimo mygtukas.



3 LOCK (Hold 3 sec.)
Paspauskite šį mygtuką, kad netyčia nepakeistumėte nustatymų. Jeigu mygtuko funkciją norite išjungti, palaikykite jį nuspaudę ilgiau nei 3 sekundes. Ekranas išsijungs.



4 A. Paspauskite ledo mygtuką ir įjungsite ledo kubelių funkciją .
B. Paspauskite mygtuką dar kartą ir įjungsite smulkinto ledo funkciją .

C. Paspauskite mygtuką dar kartą ir įjungsite ledo kubelių funkciją .
D. Jeigu palaikysite ledo mygtuką nuspaudę 3 sekundes, užblokuosite ledo skyrelio funkciją .

5 Vandens dalytuvo pasirinkimo mygtukas .

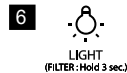

Mygtukas LIGHT/FILTER (apšvietimas / filtras):

1. Mygtukas dalytuvo lemputei įjungti.
2. Mygtukas filtrui pakeisti arba klaidai pašalinti. Pakeitę filtrą arba norėdami išjungti klaidą palaikykite šį mygtuką nuspaudę 3 sekundes.

Indikatoriai (A–H)



A. Super

Aprašymas







Šaldiklio temperatūros indikatorius



B.

Įspėjimų indikatorius (be garso) Galite nustatyti, kad įspėjimas suveiktų šaldytuve pakilus temperatūrai (taip gali nutikti nutrūkus elektros maitinimui ar pan.).

1. Šaldytuve temperatūrai pakilus iki didžiausios leistinos, įspėjimų indikatorius pradės mirkčioti.
2. Įspėjimų indikatorių išjungsite paspaudę mygtuką, o ekrane matysite, kokia temperatūra yra šaldytuvo viduje.

Indikatoriai (A–H)	Aprašymas
C. 	Užrakto indikatorius
D.  Super	Šaldytuvo temperatūros indikatorius
E. 	Ledukų gaminimo įtaiso užrakto indikatorius
F. 	Ledo dalytuvo indikatorius
G. 	Vandens dalytuvo indikatorius
H. 	Filtro keitimo rodmuo Praėjus 6 mėnesiams po to, kai pradėsite naudotis prietaisu, indikatorius pradės mirksėti.

MODELIS BE DALYTUVO

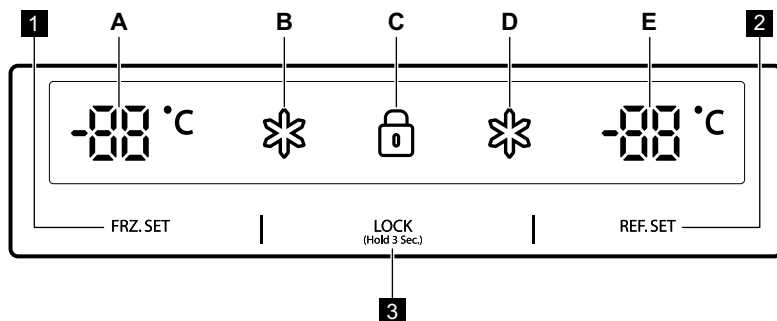

1 FRZ.SET

Šaldiklio skyriaus temperatūros pasirinkimo mygtukas





2 REF.SET

Šaldytuvo skyriaus temperatūros pasirinkimo mygtukas

3 LOCK

(Hold 3 Sec.)

Paspauskite šį užrakto mygtuką, kad netyčia nepakeistumėte nustatymų. Jeigu mygtuko funkciją norite išjungti, palaikykite jį nuspaudę ilgiau nei 3 sekundes. Daugiau techninės informacijos rasite vardinėje prietaiso lentelėje (prietaiso viduje, kairėje pusėje) ir energijos sąnaudų etiketėje.

Indikatoriai (A–E)	Aprašymas
A. 	Šaldiklio temperatūros indikatorius
B. 	Šaldiklio indikatorius „Super“
C. 	Užrakto indikatorius
D. 	Šaldytuvo indikatorius „Super“
E. 	Šaldytuvo temperatūros indikatorius

6. PRIEŠ NAUDOJANTIS PIRMAKART

VANDENS ĮVADO MONTAVIMAS

- 1. Tik modeliams su automatiniu ledo gaminimo įtaisu**
 - Ledo gaminimo įtaisui veikti reikalingas 2,0~12,5 kgf/cm² arba didesnis vandens slėgis.
 - Sužinokite, koks slėgis jūsų vandentiekyje. Jeigu 180 kub. cm talpos puodelį pripildysite per 10 sekundžių arba greičiau, slėgis yra tinkamas.
 - Jeigu vandens slėgis nėra pakankamas, kreipkitės į profesionalų santechnikos specialistą dėl papildomo vandens siurblio įrengimo.
 - 2. Vesdami vandens vamzdžius pasirūpinkite, kad jie nebūtų arti įkaistančių objektų.**
 - 3. Vandens filtras tik „filtruoja“ vandenį. Jis nepašalina jokių bakterijų ar mikrobus.**
 - 4. Filto naudojimo laikas priklauso nuo naudojimo intensyvumo. Filtrą rekomenduojame keisti bent kartą per 6 mėnesius. Filtrui pasirinkite lengvai pasiekiamą vietą, kad būtų paprasta išimti ir pakeisti.**
-  Pastaba Praėjus 6 mėnesiams po to, kai pradėsite naudotis prietaisu, indikatorius pradės mirksėti. Norėdami išjungti indikatorius, pakeiskite vandens filtrą ir palaikykite nuspaudę šviesos mygtuką 3 sekundes.
- 5. Įrengę šaldytuvą ir sumontavę vandens įvadą, valdymo skydelyje pasirinkite WATER ir palaikykite nuspaudę 2–3 minutes, kad pripildytumėte bakelį.**

7. KASDIENIS NAUDOJIMAS

TEMPERATŪROS REGULIATORIUS

Pirmą kartą įjungus prietaisą nustatomas „Middle“ (vidutinės) temperatūros režimas.

MODELIS SU DALYTUVU Šaldiklio skyrius

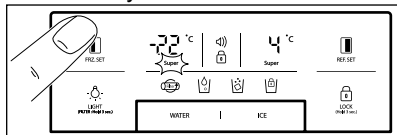

Norėdami nustatyti temperatūrą, spauskite



FRZ.SET mygtuką, kol pasieksite norimą reikšmę.

Norėdami pasirinkti spartesnio šaldiklio



šaldymo funkciją, palaikykite nuspaudę FRZ.SET mygtuką, kol įsijungs indikatorius „super“. Norėdami šią funkciją išjungti, dar kartą paspauskite šį mygtuką.

Šaldytuvo skyrius

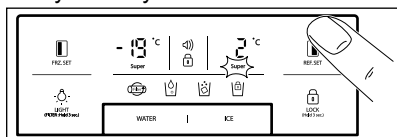

Norėdami nustatyti temperatūrą, spauskite



REF.SET mygtuką, kol pasieksite norimą reikšmę. Norėdami pasirinkti spartesnio pagrindinio šaldytuvo skyriaus šaldymo



funkciją, laikykite nuspaudę REF.SET mygtuką, kol neįsijungs indikatorius „super“. Norėdami šią funkciją išjungti, dar kartą paspauskite šį mygtuką.



Temperatūros matavimo skalės keitimo funkcija (Farenheito-Celsijaus) Pirminė parinktis – Celsijaus. Norėdami įjungti blokavimo režimą, paspauskite užrakto mygtuką.

Jei veikiant užraktoi norite pakeisti temperatūros matavimo skalę, vienu metu paspauskite

ir WATER

mygtukus ir palaikykite 10 sekundžių.

MODELIS BE DALYTUVO Šaldiklio skyrius

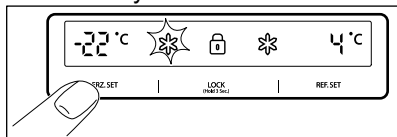

Norėdami nustatyti temperatūrą, spauskite **FRZ.SET** mygtuką, kol pasieksite norimą reikšmę.

Norėdami pasirinkti spartesnio šaldiklio šaldymo funkciją, palaikykite nuspaudę

FRZ.SET mygtuką, kol įsijungs

indikatorius „super“. Norėdami šią funkciją išjungti, dar kartą paspauskite šį mygtuką.

Šaldytuvo skyrius

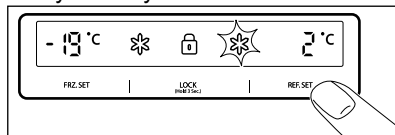

Norėdami nustatyti temperatūrą, spauskite **REF.SET** mygtuką, kol pasieksite norimą reikšmę.

Norėdami pasirinkti spartesnio pagrindinio šaldytuvo skyriaus šaldymo funkciją, laikykite nuspaudę **REF.SET** mygtuką, kol neįsijungs indikatorius „super“.

Norėdami šią funkciją išjungti, dar kartą paspauskite šį mygtuką.



ATSARGIAI!

Šaldytuve maisto produktai gali užšalti, jeigu šaldytuvo vidaus temperatūra nesiekia 5 °C.

AUKŠTOS TEMPERATŪROS RODYMO REŽIMAS

MODELIS SU DALYTUVU

Šaldiklio arba šaldytuvo skyriuje pakilus temperatūrai:

- pradės mirksėti įspėjamasis indikatorius (⏏) (be garso)
- elektroninė sistema rods didžiausią skyreliuose pasiektą temperatūrą



Prietaisui pradėjus veikti įprastai ir vidaus temperatūrai nukritus iki pasirinktos, įspėjamasis indikatorius (⏏) vis tiek mirksės ir bus rodoma aukščiausia pasieкта temperatūra.



Paspaudus užrakto mygtuką (LOCK) klaidos režimas ir įspėjamasis indikatorius (⏏) išsijungia. Ekране rodoma nustatytoji temperatūros vertė.

MODELIS BE DALYTUVO

Šaldiklio arba šaldytuvo skyriuje pakilus temperatūrai:

- pradės mirksėti šaldiklio ir (arba) šaldytuvo skyriaus ekranas
- elektroninė sistema rodys didžiausią skyreliuose pasiektą temperatūrą



Prietaisui pradėjus veikti įprastai ir vidaus temperatūrai nukritus iki pasirinktos, ekranas vis tiek mirksės ir bus rodoma aukščiausia pasiekta temperatūra.



Paspaudę užrakto mygtuką **LOCK** išjungsite aukštos (Hold 3 Sec.) temperatūros rodymo režimą ir ekrane matysite nustatytąją temperatūros vertę.

ĮJUNGIMAS

Norėdami įjungti prietaisą, įkiškite kištuką į maitinimo lizdą.

IŠJUNGIMO FUNKCIJOS

- Jeigu durelės paliekamos praviros ilgiau nei **10** minučių, prietaiso vidaus lemputės užgesa
- Ekraną išjungimo funkcija
 - Jeigu per **5** minutes nepaspaudžiamas joks mygtukas ir neatidaromos jokios durelės, visos ekrano lemputės, išskyrus **WATER**, **ICE** ir , išsijungia.
 - Paspaudus bet kurį mygtuką arba atidarius dureles prietaisas sugrįžta į įprastinį rodymo režimą.

- Sistemos išjungimo funkcija (maitinimo išjungimas):
 - galite išjungti prietaisą, neištraukdami jo elektros kištuko iš maitinimo tinklo (pvz., per atostogas).
 - Vienu metu paspauskite **FRZ. SET** ir **REF. SET** mygtukus ir palaikykite juos nuspaudę **5** sekundes.
 - Įsijungs šaldiklio režimas „OFF“, o temperatūros ekrane matysite „— —“. Kitos diodinės lemputės užgesa ir prietaisas išjungiamas.
 - Norėdami išjungti „OFF“ funkciją, vienu metu paspauskite **FRZ. SET** ir **REF. SET** mygtukus ir palaikykite juos nuspaustus **5** sekundes.

ATIDARYTŲ DURELIŲ ĮSPĖJIMAS

Jeigu šaldytuvo arba šaldiklio durelės paliekamos praviros maždaug **1** minutę, pasigirsta įspėjamasis garso signalas. Po **5** minučių įspėjamasis garso signalas išsijungia. Atkūrus įprastas sąlygas (uždarius dureles), įspėjamasis garso signalas išsijungia.

PARINKTYS

SKYRELIS „MAGIC COOL ZONE“



Pirmą kartą įjungus šaldytuvą į maitinimo tinklą, išijungia „FRESH“ indikatorius. Norėdami palaispniui pakeisti nustatymus, spauskite mygtuką SELECT.

Žingsnis	Ekranas	Tikslinė temperatūra
1.	FRESH (švieži maisto produktai)	nuo +5 °C iki +6 °C.
2.	VEGETABLE (daržovės)	nuo +3 °C iki +4 °C.
3.	FISH (žuvis)	nuo -1 °C iki 0 °C.
4.	MEAT (mėsa)	nuo -3 °C iki -2 °C.

DOZATORIUS

Paspauskite WATER arba ICE mygtuką ir po 2 sekundžių švelniai puodeliu paspauskite svirtelę:

- jeigu paspaudėte mygtuką WATER, užsidegs piktograma;

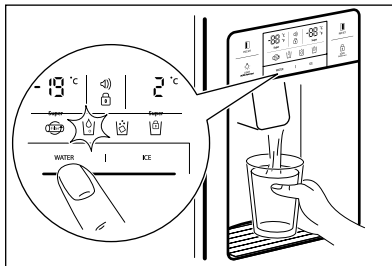

- jeigu paspaudėte mygtuką ICE, užsidegs piktograma.

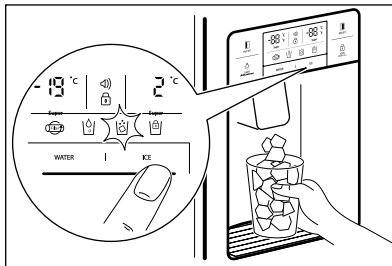

Jei valote ledo kubelių dėtuvę arba ilgai jos nenaudojote, išimkite visus ledo kubelius ir 3 sekundes palaikykite nuspaudę mygtuką ICE, kad išjungtumėte ledo kubelių gamybą. Įsijungs .



ATSARGIAI!

LeDO kubeliams sudėti nenaudokite plonų, dužių puodelių arba taurių.



ATSARGIAI!

Jeigu ledo kubelių spalva pasikeitusi, nebenaudokite dalytuvo ir iškvieskite techninio aptarnavimo atstovą.



Naudokite tik šiame prietaise pagamintą ledą.

AUTOMATINIS LEDO GAMINIMO ĮTAISAS

- Vienu metu pagaminama maždaug 10 ledo kubelių (14–15 kartų per dieną). Jeigu ledo kubelių dėtuvė pilna, ledo gamyba stabdoma.
- Ledo gaminimo įtaisui veikiant galima girdėti, kaip ledo kubeliai krenta į dėtuvę.
- Siekiant apsaugoti nuo nemalonaus kvapo, reguliariai valykite ledo kubelių dėtuvę.
- Jeigu dėtuvėje ledo kiekis yra nepakankamas, ledo tiekimas gali būti sustabdytas. Palaukite vieną dieną, kol bus pagaminta daugiau ledo.
- Jeigu ledo tiekimas stringa, patikrinkite, ar neužsikimšo dalytuvo anga.
- Jeigu ledo kubeliai užstringa ir neiškrenta, ištraukite ledo dėtuvę ir išskirstykite sulipusius ledo kubelius.

**ATSARGIAI!**

Jeigu reikia pareguliuoti į ledo gaminimo įtaisą tiekiamo vandens kiekį, iškvieskite techninio aptarnavimo atstovą.

**ATSARGIAI!**

Nutrūkus elektros tiekimui, ledo kubeliai gali ištirpti, o ištiręs vanduo – ištektėti ant grindų. Jeigu numanote, kad elektros tiekimas nutrūko ilgam, ištraukite dėtuvę, išimkite joje esančius ledo kubelius ir vėl įdėkite ją atgal.

8. GUDRYBĖS IR PATARIMAI

8.1 Patarimai kaip taupyti energiją

- Šaldiklis Vidinė prietaiso sąranka užtikrina mažiausias energijos sąnaudas.
- Šaldytuvas: Mažiausios energijos sąnaudos pasiekiamos stalčius laikant apatinėje šaldytuvo dalyje, o lentynas tolygiai paskirstytas. Durelių lentynų padėty s energijos sąnaudoms įtakos neturi.
- Be reikalo neatidarinkite durelių ir nelaikykite jų atidarytų.
- Šaldiklis Kuo žemesnė temperatūra, tuo didesnės energijos sąnaudos.
- Šaldytuvas: Nesirinkite pernelyg aukštos temperatūros norėdami sutaupyti energijos, nebent tai būtų būtina atsižvelgus į maisto produktų charakteristikas.
- Jei aplinkos temperatūra aukšta, o šaldytuve pasirinkta žema temperatūra, o šaldytuvus pilnas produktų, dėl ilgai veikiančio kompresoriaus ant garintuvo gali susiformuoti šerkšnas arba ledas. Tokiu atveju reikia nustatyti aukštesnę temperatūrą – tuomet atitirpimas vyks savaime ir sunaudosite mažiau energijos.
- Užtikrinkite gerą ventiliaciją. Neuždenkite ventiliacijos grotelių ar angų.

8.2 Patarimai dėl produktų užšaldymo

- Funkciją įjunkite mažiausiai 24 valandas iki dėsite maisto produktus į šaldiklio skyrių.
- Prieš užšaldydami sandariai suvyniokite šviežius maisto produktus į aliuminio foliją, maistinę plėvelę, maišelius ar specialius oro nepraleidžiančius indus su dangteliu.
- Padalykite maistą į mažas porcijas, kad galėtumėte veiksmingiau užšaldyti ir atšildyti.

- Ant visų šaldytų produktų rekomenduojama uždėti etiketes ir nurodyti datas. Taip galėsite lengviau atpažinti maisto produktus ir žinosite, iki kada juos reikia suvartoti, kol dar nesugedo.
- Jei norite geros kokybės užšaldytų produktų, užšaldykite tik šviežius maisto produktus.
- Ypač vaisius ir daržoves užšaldykite iš karto surinkę, kad išsaugotumėte visas jų maistines medžiagas.
- Neužšaldykite butelių ar skardinių su skysčiais, ypač gėrimų su anglies dioksidu – užšaldant jie gali sprogti.
- Nedėkite į šaldiklio skyrių karštų maisto produktų. Prieš dėdami į šaldiklį atvėsinkite juos kambario temperatūros aplinkoje.
- Nedėkite šviežio neužšaldyto maisto prie jau užšaldyto maisto, kad nepadidintumėte jo temperatūros.
- Kambario temperatūros maisto produktus dėkite į tą šaldiklio skyriaus dalį, kur nėra užšaldytų produktų.
- Nevartokite iš karto iš šaldiklio išimtus ledo kubelių ar kitaip užšaldyto vandens produktų. Galite nusišaldyti.
- Atitirpintų maisto produktų pakartotinai neužšaldykite. Jeigu produktai atitirpo, paruoškite juos, atvėsinkite ir tik tada vėl galite užšaldyti.

8.3 Patarimai dėl šaldyto maisto laikymo

- Šviežiems maisto produktams skirtas skyrelis pažymėtas (vardinėje lentelėje) .
- Šaldytus maisto produktus išsaugosite, jeigu juos laikysite -18 °C arba žemesnėje temperatūroje. Kuo aukštesnis prietaiso temperatūros nustatymas, tuo galimai bus trumpesnis produkto galiojimas laikas.

- Užšaldytus maisto produktus galima laikyti bet kurioje šaldiklio vietoje.
- Šalia maisto produktų palikite pakankamai vietos orui cirkuliuoti.
- Vadovaukitės produkto etiketėje pateiktais nurodymais.
- Svarbu, kad kiekvienas maisto produktas būtų sandariai suvyniotas arba supakuotas, kad į vidų nepatektų vandens, drėgmės ar kondensato.
- Įsitinkite, kad pakuotė nepažeista – maistas gali sugesti. Jeigu pakuotė išsipūtusi arba drėgna, gali būti, kad ji nebuvo laikoma optimaliomis sąlygomis ir jau prasidėjo atitirpimas.
- Norėdami apriboti atitirpinimo procesą, šaldytus gaminius pirkite apsipirkimo pabaigoje, o gabenkite juos terminiam ir izoliuotame vėsiam maišelyje.
- Grįžę iš parduotuvės užšaldytus maisto produktus nedelsdami sudėkite į šaldiklį.
- Jeigu maistas bent iš dalies atitirpo, pakartotinai jo neužšaldykite. Kuo greičiau jį suvartokite.
- Laikykitės ant pakuotės nurodytos galiojimo datos ir laikymo informacijos.

8.4 Patarimai dėl apsipirkimo

Apsipirkę parduotuvėje atlikite šiuos patikrinimus.

8.5 Produktų galiojimo laikas šaldiklyje

Maisto rūšis	Galiojimo laikas (mėnesiai)
Duona	3
Vaisiai (išskyrus citrusinius)	6–12
Daržovės	8–10
Likučiai be mėsos	1–2
Pieno produktai	
Sviestas	6–9
Minkštasis sūris (pvz., mocarela)	3–4
Kietasis sūris (pvz., parmezanai, čedarai)	6
Jūros gėrybės:	
Riebi žuvis (pvz., lašiša, skumbrė)	2–3
Liesa žuvis (pvz., menkė, plekšnė)	4–6
Krevetės	12
Išlukštenti jūros moliuskai ir midijos	3–4
Virta žuvis	1–2
Mėsa	
Paukštiena	9–12
Jautiena	6–12
Kiauliena	4–6
Ėriena	6–9
Virtos dešrelės	1–2
Kumpis	1–2
Likučiai su mėsa	2–3

8.6 Patarimai dėl šviežio maisto užšaldymo

- Šaldiklio skyrius pažymėtas .
- Šviežius maisto produktus išsaugosite, jeigu juos laikysite +4 °C arba žemesnėje temperatūroje. Kuo aukštesnis prietaiso temperatūros nustatymas, tuo galimai bus trumpesnis produkto galiojimas laikas.
- Supakuokite maisto produktus, kad išsaugotumėte jų šviežumą ir aromatą.
- Skysčiams ir maisto produktams visada naudokite uždaras pakuotes, kad skyriuje neatsirastų kvapų.
- Siekiant apsaugoti apdorotą maistą nuo neapdoroto ir atvirkščiai, uždenkite apdorotą maistą ir atskirkite jį nuo neapdoroto.
- Maisto produktus atitirpinti rekomenduojame šaldytuve.
- Nedėkite į prietaisą karštų maisto produktų. Prieš dėdami atvėsinkite jį kambario temperatūros aplinkoje.
- Visada naujas atsargas dėkite už senų, kad neužsiliktų pasenęs maistas.

8.7 Patarimai, kaip šaldyti maisto produktus

- Mėsa (įvairių rūšių). Tinkamai supakuotą mėsą dėkite ant stiklinės lentynos, virš daržovių stalčiaus. Mėsą laikykite ne ilgiau nei vieną ar dvi dienas.
- Vaisiai ir daržovės. Kruopščiai nuplaukite (kad neliktų žemių) ir dėkite į specialų daržovių stalčių.
- Egzotinių vaisių, pavyzdžiui, bananų, mangų, papajų ir pan., šaldytuve laikyti nerekomenduojame.
- Šaldytuve tai pat nerekomenduojame laikyti tam tikrų daržovių, pvz., pomidorų, bulvių, svogūnų ar česnakų.
- Sviestas ir sūris. Sudėkite į sandarų indą, įvyniokite į aliuminio foliją arba polietileno maišelį ir pašalinkite kaip galite daugiau oro.
- Buteliai. Užkimštus butelius dėkite į buteliams skirtą durelių lentyną arba (jeigu yra) į butelių laikiklį.
- Visada vadovaukitės nurodyta produktų galiojimo pabaigos data.

9. VALYMAS IR PRIEŽIŪRA

VIDINIŲ DALIŲ VALYMAS

Valykite šluoste, sudrėkinta vandeniu ir švelnia (neutralia) valymo priemone.

- 1. Dalytuvo lentyna vandeniui**
Reguliariai išimkite groteles ir išvalykite vandens surinkimo lentyną (vanduo iš vandens surinkimo lentynos savaime nepasišalina).

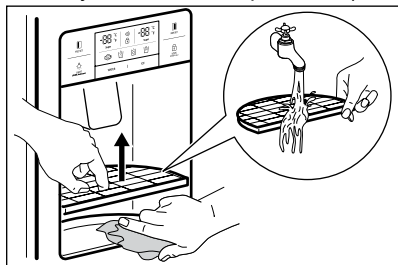

- 2. Ledo kubelių dėtuvė**
 - Nuėmimas. Pakelkite dėklą įtaisą ir patraukite pirmyn.
 - Įdėjimas. Įtaikykite į šoninius griovelius ir įstumkite iki pat galo. Jeigu dėklą sunku įstumti iki galo, ištraukite jį, 90 laipsnių pasukite dėkle esančią sukiojamą ritę arba varomąjį mechanizmą ir vėl įdėkite.
 - Nelaikykite ledo kubelių pernelyg ilgai.

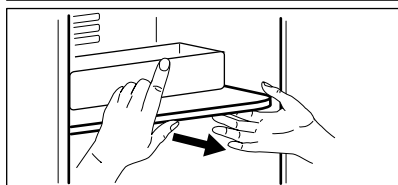
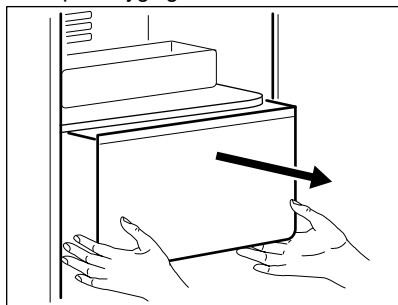

- 3. Šaldiklio ir šaldytuvo kišenės**
Laikykite abu galus ir patraukite į viršų.

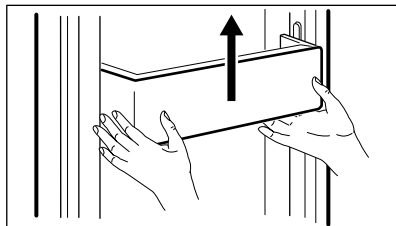

- 4. Šaldiklio ir šaldytuvo lentynos**
Iki galo atverkite dureles ir patraukite lentynas į priekį, kad išimtumėte.

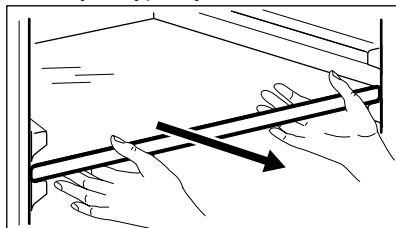

- 5. Daržovių ir vaisių stalčius**
Traukite į priekį ir kilstelėkite, kad išimtumėte.

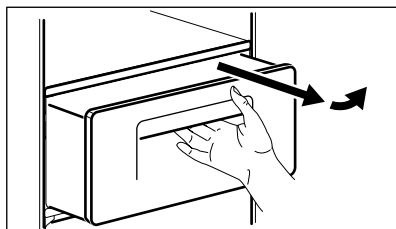

DURELIŲ DĖŽUČIŲ VALYMAS

Valykite šluoste, sudrėkinta švelnia (neutralia) valymo priemone.

PRIETAISO GALINĖS PUSĖS (MECHANIZMO SKYRIAUS) VALYMAS

Bent kartą per metus nusiurbkite dulkes nuo grotelių.

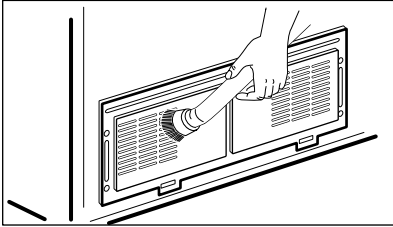

Vidinės diodinės lemputės keitimas



ATSARGIAI!

Diodinę lemputę keisti turi tik techninio aptarnavimo atstovas arba atitinkamos kvalifikacijos specialistas.



ATSARGIAI!

Pirmiausia būtinai atjunkite prietaisą nuo maitinimo tinklo!

Šaldiklio ir šaldytuvo šviesos diodų keitimas

1. Atsuktuvu atskirkite šviesos diodų dangtelio galinę pusę.

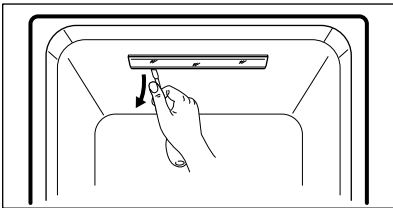

2. Nuimkite šviesos diodų dangtelį ir išsukite 2 šviesos diodų plokštelę fiksuojančius varžtus.

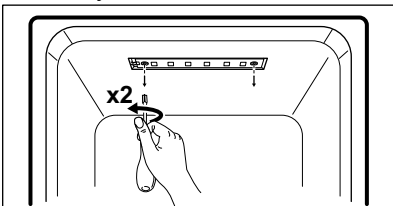

3. Atjunkite šviesos diodų plokštelės elektros laidus ir pakeiskite šviesos diodą.

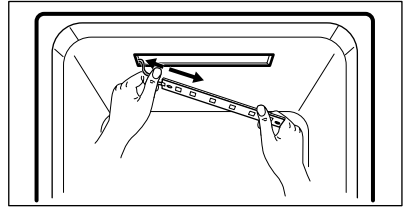

Sumontuokite atgal priešinga eigos tvarka.

10. SUTRIKIMŲ ŠALINIMAS

KĄ DARYTI, JEIGU...



Prieš skambindami į techninio aptarnavimo centrą susipažinkite su šiais sutrikimų šalinimo patarimais!

Sutrikimas	Galima priežastis	Sprendimo būdas
Viduje niekada nebūna šalta. Nepakankama šaldymo temperatūra.	<ul style="list-style-type: none"> Ar įkištas prietaiso laido kištukas? Ar pasirinkote NESTIPRAUS šaldymo režimą? Ar prietaisą nuolat veikia tiesioginiai saulės spinduliai arba kiti šilumos šaltiniai? Ar prietaisas stovi per arti sienos? 	<ul style="list-style-type: none"> Įjunkite prietaisą į maitinimo tinklą. Pasirinkite VIDUTINIO arba STIPRAUS šaldymo režimą. Pasirūpinkite, kad prietaiso nuolat neveiktų tiesioginiai saulės spinduliai ar kiti šilumos šaltiniai. Tarp prietaiso nugarėlės ir sienos turi būti pakankamas (10 cm arba didesnis) tarpas.
Produktai prietaise užšąla.	<ul style="list-style-type: none"> Ar pasirinktas STIPRAUS šaldymo režimas? Ar ne per žema aplinkos temperatūra? Ar drėgną maistą laikote šalia šalto oro išleidimo angos? 	<ul style="list-style-type: none"> Pasirinkite VIDUTINIO arba NESTIPRAUS šaldymo režimą. Produktai gali užšalti, jeigu aplinkos temperatūra yra žemesnė nei 5 °C. Pasirūpinkite, kad aplinkos, kurioje stovi šaldytuvai, temperatūra būtų aukštesnė nei 5 °C. Drėgnus produktus dėkite į lentynas, arčiau durelių.
Prietaisas skleidžia keistą garsą.	<ul style="list-style-type: none"> Ar prietaisas pastatytas ant lygių grindų? Ar prietaisas stovi per arti sienos? Ar prietaisas liečiasi prie kokių nors daiktų arba objektų? 	<ul style="list-style-type: none"> Prietaisą pastatykite ant lygių grindų. Pasirūpinkite pakankamu atstumu iki sienos. Patraukite bet kokius daiktus, kurie liečia prietaisą.
Keisti garsai: pokšėjimas, traškėjimas, vandens tekėjimas, dūzgimas arba gaudesys.		Tai normalu (jeigu prietaisas pastatytas nelygiai, garsas gali būti stipresnis).

Sutrikimas	Galima priežastis	Sprendimo būdas
Iš vidaus sklinda nemalonus kvapas.	<ul style="list-style-type: none"> Ar šaldytuve laikote neuždengtus arba nesuvyniotus maisto produktus? Ar lentynos ir dėžės ištepotos maisto produktais? Ar šaldytuve maistą laikote labai ilgai? 	<ul style="list-style-type: none"> Būtinai uždenkite arba suvyniokite maisto produktus. Reguliariai valykite vidines prietaiso dalis. Kvapams įsigėrus į prietaiso dalis, pašalinti juos bus sudėtinga. Nelaikykite maisto produktų pernelyg ilgai. Šis prietaisas nėra ideali ar nuolatinė maisto saugojimo priemonė.
Dureles sunku atidaryti.	<ul style="list-style-type: none"> Ar dureles uždarėte ir bandėte tuoj pat vėl atidaryti? 	<ul style="list-style-type: none"> Palaukite minutę ir dureles atidarysite lengviau.
Prietaiso vidus ir korpuso paviršius aprasojęs ir (arba) apšerkšnijęs.	<ul style="list-style-type: none"> Ar durelės buvo praviros ilgą laiką? Ar drėgni maisto produktai buvo laikomi neuždengti arba nesuvynioti? Ar prietaisas stovi patalpoje, kurioje yra aukšta temperatūra ir (arba) didelė drėgmė? 	<ul style="list-style-type: none"> Nepalikite atidarytų durelių ilgą laiką. Būtinai uždenkite arba suvyniokite maisto produktus. Įrenkite prietaisą sausoje ir vėsioje patalpoje.
Prietaiso priekis ir šonai įšilę arba karšti.		Tai normalu.

APLINKOS TEMPERATŪRA

Šis prietaisas skirtas naudoti atitinkamos kategorijos ir temperatūros aplinkoje, kuri nurodyta techninių duomenų lentelėje.

Šis prietaisas yra skirtas naudoti nuo 10 °C iki 43 °C aplinkos temperatūroje.



Vidaus temperatūrai įtakos gali turėti įvairūs veiksniai, pavyzdžiui, prietaiso pastatymo vieta, aplinkos oro temperatūra arba durelių atidarymo dažnis.

PRIEDAI

- Filtro korpusas
- Vandens tiekimo komplektas
- Naudojimo instrukcija

11. TRIUKŠMAI

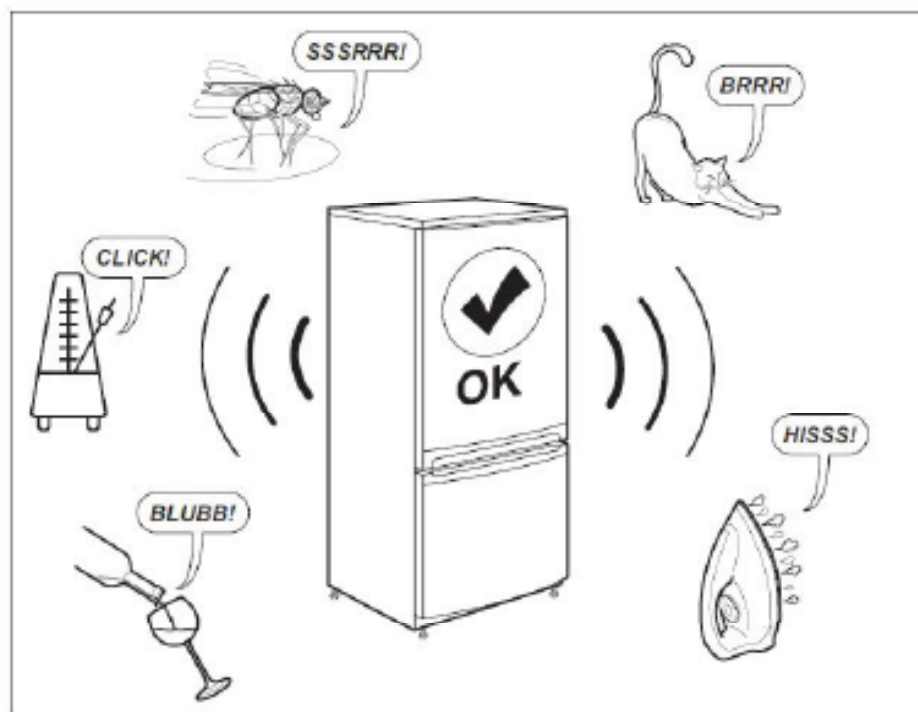

12. TECHNINIAI DUOMENYS

- Techninė informacija pateikta duomenų lentelėje, esančioje prietaiso vidinėje pusėje, ir energijos sąnaudų lentelėje.
- Kartu su prietaisu rasite energijos duomenų lentelę su QR kodu, kuris yra nuoroda į ES EPREL duomenų bazėje saugomą informaciją apie prietaiso eksploatacines charakteristikas. Išsaugokite energijos duomenų lentelę kartu su naudotojo vadovu ir visais kitais su šiuo prietaisu tiekiamais dokumentais.
- Techninių duomenų lentelėje pateiktą informaciją taip pat prireikus rasite EPREL puslapyje <https://eprel.ec.europa.eu>, kur turėsite nurodyti prietaiso modelio pavadinimą ir gaminio numerį. Daugiau informacijos apie energijos duomenų lentelę rasite svetainėje www.theenergylabel.eu.

13. INFORMACIJA BANDYMŲ LABORATORIJOMS

Prietaiso įrengimas ir paruošimas „EcoDesign“ patvirtinimui gauti turi būti vykdomas vadovaujantis EN 62552 nuostatomis.

Reikalavimai ventilacijai, išėmos matmenys ir minimalūs tarpai nugarėlėje nurodyti šio naudotojo vadovo 8 skyriuje. Dėl kitos papildomos informacijos, įskaitant maisto produktų išdėliojimo schemų, kreipkitės į gamintoją.

APLINKOS APSAUGA



Ženklu pažymėtas dalis perduokite perdirbimui.

Pakuotę meskite į atitinkamą atliekų surinkimo konteinerį. Tausokite aplinką ir žmonių sveikatą – tinkamai rūšiuokite elektros ir elektronikos prietaisų atliekas.



Neišmeskite ženklu pažymėtų prietaisų kartu su buitinėmis atliekomis. Priduokite šį gaminį vietiniame atliekų surinkimo punkte arba susisieki su savivaldybės atstovais dėl papildomos informacijos.

SATURS

1. DROŠĪBAS INFORMĀCIJA.....	187
2. DROŠĪBAS NORĀDĪJUMI.....	188
3. UZSTĀDĪŠANA.....	190
4. IEKĀRTAS APRAKSTS.....	192
5. VADĪBAS PANELIS.....	194
6. PIRMS PIRMĀS LIETOŠANAS REIZES.....	196
7. IKDIENAS LIETOŠANA.....	197
8. PADOMI UN IETEIKUMI.....	200
9. KOPŠANA UN TĪRĪŠANA.....	203
10. TRAUCĒJUMMEKLĒŠANA.....	205
11. TROKŠŅI.....	207
12. TEHNISKIE DATI.....	208
13. INFORMĀCIJA PĀRBAUDES IESTĀDĒM.....	208

NEVAINOJAMIEM REZULTĀTIEM

Pateicamies, ka izvēlējāties AEG izstrādājumu! Esam to radījuši, lai nodrošinātu nevainojamu izpildi daudzu gadu garumā, izmantojot inovatīvas tehnoloģijas, kas palīdz vienkāršot dzīvi — iespējas, ko neatradīsiet parastās ierīcēs. Lūdz, veltiet dažas minūtes tam, lai izlasītu šo materiālu un gūtu labākus rezultātus.

Apmeklējiet mūsu tīmekļa vietni, lai:



saņemtu lietošanas ieteikumus un brošūras, kā arī traucējummeklēšanas, servisa un remonta informāciju:
www.aeg.com/support



reģistrētu savu ierīci labāka servisa saņemšanai:
www.registreaeg.com



iegādātos savai ierīcei papildpiederumus, vienreizējas lietošanas materiālus un oriģinālās rezerves daļas:
www.aeg.com/shop

KLIENTU APKALPOŠANA UN SERVISS

Izmantojiet tikai oriģinālās rezerves daļas.

Sazinoties ar autorizēto servisa centru, gādājiet, lai jūsu rīcībā būtu šādi dati: modelis, PNC, sērijas numurs.

Šī informācija ir norādīta uz datu plāksnītes.



Brīdinājums / piesardzības un drošības informācija.



Vispārēja informācija un ieteikumi



Ar apkārtējo vidi saistītā informācija.

Informācija var mainīties bez iepriekšēja paziņojuma.

1. DROŠĪBAS INFORMĀCIJA

Pirms ierīces uzstādīšanas un lietošanas rūpīgi izlasiet pievienotos norādījumus. Ražotājs neatbild par ierīces nepareizas uzstādīšanas un lietošanas izraisītām traumām un bojājumiem. Vienmēr glabājiet norādījumus ierīces tuvumā turpmākai atsaucei.

Bērnu un neaizsargātu personu drošība

- Šo ierīci drīkst izmantot bērni no 8 gadu vecuma un cilvēki ar ierobežotām fiziskām, sensorām vai garīgām spējām vai pieredzes un zināšanu trūkumu atbildīgas personas uzraudzībā vai, ja tie ir informēti par ierīces drošu lietošanu un izprot potenciālos riskus.
- Neļaujiet bērniem rotaļāties ar ierīci.
- Glabājiet iepakojumu bērniem nepieejamā vietā.
- Bērni nedrīkst veikt tīrīšanu un lietotāja apkopi bez uzraudzības.

Vispārējā drošība

- Šī ierīce ir paredzēta tikai pārtikas un dzērienu glabāšanai.
- Šī ierīce ir radīta vienīgi izmantošanai mājāsaimniecībā telpās.
- Šo ierīci var izmantot birojos, viesnīcu viesu numuriņos, pansiju viesu numuriņos, lauku viesu mājās un citās līdzīgās uzturēšanās vietās, kurās izmantošana nepārsniedz (vidējo) mājāsaimniecības lietošanas intensitāti.
- Rūpējieties, lai neaizsērētu ierīces korpusa vai iebūvētās konstrukcijas ventilācijas atveres.
- Nelietojiet ražotāja neieteiktas mehāniskas ierīces vai citus līdzekļus atkuššanas procesa paātrināšanai.
- Nebojājiet dzesētāja kontūru.
- Nelietojiet elektroierīces ēdiena uzglabāšanai paredzētajos ierīces nodalījumos, ja vien to izmantošanu neiesaka ražotājs.
- Ierīces tīrīšanai neizmantojiet ūdens smidzinātāju un tvaika tīrītāju.
- Tīriet ierīci ar mitru mīkstu drānu. Izmantojiet tikai neitrālus mazgāšanas līdzekļus. Neizmantojiet abrazīvus izstrādājumus, abrazīvus sūkļus, šķīdinātājus vai metāla priekšmetus.
- Neglabājiet ierīcē sprāgstošas vielas, piemēram, aerosolus ar uzliesmojošu propelentu.

- Lai izvairītos no apdraudējuma, elektroapgādes kabeļa bojājuma gadījumā tā nomaīņa jāveic ražotājam, tā servisa pārstāvim vai līdzvērtīgi sertificētam speciālistam.
- Ja ierīce ir aprīkota ar ledus mašīnu vai ūdens automātu, uzpildiet tos tikai ar dzeramo ūdeni.
- Ja ierīce jāpieslēdz ūdens padeves avotam, pieslēdziet to tikai dzeramā ūdens padevei.
- Ūdens ieplūdes spiedienam (minimālajam un maksimālajam) jābūt diapazonā starp 1 bar (0,1 MPa) un 10 bar (1 MPa).

2. DROŠĪBAS NORĀDĪJUMI

Servisa izvēlne

- Lai salabotu ierīci, sazinieties ar pilnvarotu servisa centru. Izmantojiet tikai oriģinālās rezerves daļas.
- Lūdzu, ņemiet vērā, ka pašrocīgi veikti remontdarbi vai remontdarbi, kurus veikušas neprofesionālas personas, var radīt apdraudējumu, un garantija var zaudēt spēku.
- Turpmāk norādītās rezerves daļas būs pieejamas septiņus gadus pēc modeļa ražošanas pārtraukšanas: termostati, temperatūras sensori, iespiestas shēmas, gaismas avoti, durvju rokturi, durvju eņģes, paplātes un grozi. Lūdzu, ņemiet vērā, ka dažas no šīm rezerves daļām ir pieejamas tikai profesionāliem remontētājiem un ka ne visas rezerves daļas der visiem modeļiem.
- Durvju blīves būs pieejamas 10 gadus pēc modeļa ražošanas pārtraukšanas.

Uzstādīšana



BRĪDINĀJUMS!

Ierīci drīkst uzstādīt tikai sertificēti speciālisti.

- Noņemiet visu iepakojumu.
- Neizmantojiet un neuzstādiet bojātu ierīci.
- Ievērojiet ierīces komplektācijā iekļauto uzstādīšanas instrukciju.
- Pārvietojot ierīci, vienmēr esiet piesardzīgs(-a), jo tā ir smaga. Vienmēr valkājiet aizsargcimdus.
- Raugieties, lai ap ierīci var brīvi cirkulēt gaiss.

- Uzgaidiet vismaz četras stundas, pirms pieslēdzat ierīci elektroapgādes sistēmai. Tas ļauj eļļai ieplūst atpakaļ kompresorā.
- Neuzstādiet ierīci blakus radiatoriem, plītim, cepeškrāsnīm vai plīts virsmām.
- Ierīces aizmugurei jābūt novietotai pret sienu.
- Neuzstādiet ierīci vietā, kur tā ir pakļauta tiešai saules gaismai.
- Neuzstādiet ierīci pārāk mitrās vai pārāk aukstās vietās, piemēram, piebūvēs, garāžās vai vīna pagrabos.
- Pārvietojot ierīci, paceliet to aiz priekšējās malas, lai izvairītos no grīdas saskrāpēšanas.

Elektroapgādes pieslēgums



BRĪDINĀJUMS!

Var izraisīt ugunsgrēku un elektrošoku.

- Ierīcei jābūt zemētai.
- Elektroapgādes pieslēgums jāveic sertificētam elektriķim.
- Pārliecinieties, ka informācija tehnisko datu plāksnītē atbilst jūsu elektroapgādes sistēmai. Neatbilstības gadījumā sazinieties ar elektriķi.
- Vienmēr izmantojiet pareizi uzstādītu un drošu elektrotīkla kontaktlīdzdu.
- Neizmantojiet vairāku kontaktspraudņu adapterus un pagarinātājus.
- Pārliecinieties, ka netiek bojātas elektrotehniskās sastāvdaļas (piem., elektrotīkla kontaktspraudnis, elektroapgādes kabelis, kompresors). Sazinieties ar servisu vai elektriķi, lai aizstātu elektrotehniskos komponentus.

- Elektroapgādes kabelim jāatrodas zemāk par elektrotīkla kontaktligzdu.
- pieslēdziet elektrotīkla kontaktspraudni kontaktligzdai tikai uzstādīšanas beigās. Pārļiecinieties, ka pēc ierīces uzstādīšanas var brīvi piekļūt elektrotīkla kontaktspraudnim.
- Nekad neatvienojiet ierīci no tīkla, velkot aiz strāvas kabeļa. Vienmēr atvienojiet ierīci, turot to aiz kontaktspraudņa.

Lietošana



BRĪDINĀJUMS!

Savainojumu, apdegumu un elektrošoka risks.

- Nemainiet šī produkta specifikāciju.
- Neievietojiet ierīcē elektroprecis (piem., saldējuma gatavotājus), izņemot gadījumus, kad ražotājs ir atļāvis to darīt.
- Rīkojieties uzmanīgi, lai nesabojātu dzesētāja kontūru. Ierīce satur izobutānu (R600a) — tā ir videi praktiski nekaitīga dabasgāze. Gāze ir uzliesmojoša.
- Dzesētāja kontūra bojājuma gadījumā rūpējieties, lai ierīces atrašanās telpā nebūtu liesmu un aizdegšanās avotu. Vēdiniet telpu.
- Nepieļaujiet uzkarstošu priekšmetu, piemēram, plastmasas detaļu saskarsmi ar ierīci.
- Nenovietojiet gāzētus dzērienus saldētavas nodalījumā. Tas izraisīs spiedienu dzēriena tvertnē.
- Neievietojiet ierīcē uzliesmojošas gāzes un šķidrumus ierīcē.
- Neievietojiet ierīcē un neglabājiet tās tuvumā vai uz tās viegli uzliesmojošas vielas vai ar viegli uzliesmojošām vielām piesūcinātus priekšmetus.
- Nepieskarieties kompresoram un kondensatoram. Tie ir karsti.
- Neizņemiet saldētavā ievietotus produktus un nepieskarieties tiem, ja jūsu rokas ir slapjas vai mitras.
- Nesaldējiet atkārtoti pārtiku, kas jau ir bijusi atsaldēta.
- Ievērojiet uz saldētās pārtikas iepakojuma sniegtos uzglabāšanas norādījumus.

Ierīces iekšējais apgaismojums



BRĪDINĀJUMS!

Elektrošoka risks.

- Šis ražojums satur gaismas avotu, kura energoefektivitātes klase ir F.
- Attiecībā uz lampu(-ām), kas atrodas šī izstrādājuma iekšpusē, un rezerves daļu lampām, ko pārdo atsevišķi: šīs lampas ir izstrādātas, lai izturētu ārkārtējus fiziskus apstākļus sadzīves tehnikā, piemēram, temperatūru, vibrāciju, mitrumu, vai ir paredzētas informācijas signalizēšanai par ierīces darbības stāvokli. Tās nav paredzētas citiem lietošanas veidiem un nav piemērotas mājssaimniecības telpu apgaismojumam.

Kopšana un tīrīšana



BRĪDINĀJUMS!

Pastāv traumu un ierīces bojājumu risks.

- Pirms apkopes izslēdziet ierīci un atvienojiet to no elektrotīkla.
- Šīs ierīces dzesēšanas iekārta satur ogleņūdeņražus. Dzesēšanas iekārtas atkārtotas uzpildes darbus drīkst veikt tikai sertificēts speciālists.
- Regulāri pārbaudiet ierīces ūdens izvadsistēmu un nepieciešamības gadījumā iztīriet to. Ja ūdens izvadsistēma ir aizsprostota, atkusušais ūdens uzkrāsies ierīces apakšdaļā.

Utilizācija



BRĪDINĀJUMS!

Pastāv traumu un nosmakšanas risks.

- Atvienojiet ierīci no strāvas padeves.
- Nogrieziet strāvas padeves kabeli un utilizējiet to.
- Izņemiet durvis, lai novērstu bērnu vai dzīvnieku iesprostošanos ierīcē.
- Šīs ierīces dzesētāja kontūrs un izolācijas materiāli ir ozonam nekaitīgi.
- Izolācijas putas satur uzliesmojošu gāzi. Sazinieties ar vietējās pašvaldības iestādēm, lai noskaidrotu, kā pareizi utilizēt ierīci.
- Nebojājiet blakus siltummainim esošo dzesēšanas elementu.

3. UZSTĀDĪŠANA



BRĪDINĀJUMS!
Skatiet nodaļas “Drošība”.

Novietojums

- Šo ierīci nav paredzēts lietot kā iebūvētu ierīci.
- Neievērojot pareizus uzstādīšanas apstākļus attiecībā uz nepieciešamo brīvo vietu, ierīce darbosies pareizi, taču var nedaudz palielināties tās elektroenerģijas patēriņš.
- Lai ierīce darbotos pēc iespējas labāk, to nedrīkst uzstādīt karstuma avotu (cepeškrāsns, plīts, radiatoru, plīts virsmu) tuvumā vai tiešu saules staru ietekmē. Rūpējieties, lai ap ierīces aizmuguri brīvi cirkulētu gaiss.
- Šī ierīce jāuzstāda sausā, labi vēdinātā vietā.
- Ja ierīce uzstādīta zem plaukta, kas piestiprināts pie sienas, tad, lai nodrošinātu vislabāko tās sniegumu, jāievēro minimālais attālums starp ierīces augšpusi. Ideālā gadījumā ierīci nevajadzētu novietot zem augšdaļu nosedzošām mēbeļu sienām. Viena vai vairākas regulējamas kājas zem skapja pamatnes nodrošina ierīces nolīmeņošanu.



BRĪDINĀJUMS!
Novietojot ierīci pret sienu, izmantojiet komplektācijā iekļautās melnās starplikas vai saglabājiet uzstādīšanas instrukcijās norādīto minimālo attālumu.



BRĪDINĀJUMS!
Ja uzstādāt ierīci pie sienas, skatiet uzstādīšanas norādījumus, lai noskaidrotu minimālo attālumu starp sienu un ierīces sāniem durvju eņģu rajonā, lai varētu atvērt durvis, kad izņemts iekšējais aprīkojums (piemēram, veicot tīrīšanu).

- Šī ierīce paredzēta lietošanai telpā, kur gaisa temperatūra ir no 10–43 °C.



Piezīme: pareizu ierīces darbību var garantēt, izmantojot to tikai noteiktajā temperatūras diapazonā.

- Šaubu gadījumā par to, kur uzstādīt ierīci, lūdzu, sazinieties ar tirgotāju, klientu apkalpošanas dienestu vai tuvāko pilnvaroto servisa centru.
- Jābūt nodrošinātai iespējai atvienot ierīci no elektrotīkla. Tādēļ pēc ierīces uzstādīšanas jābūt iespējai piekļūt kontaktligzdai.

Izmēri

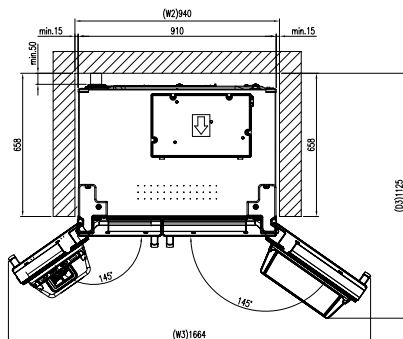
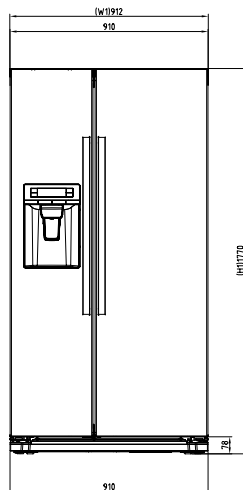
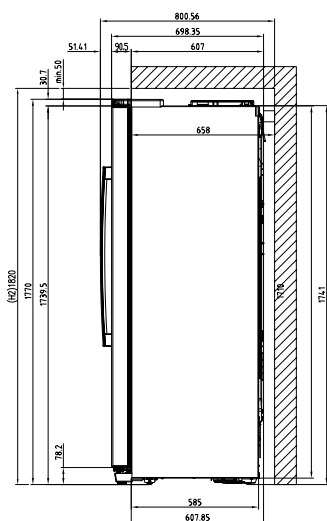
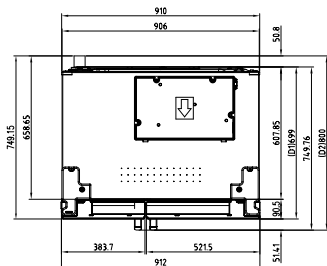
**Kopējie izmēri ¹**

H1	mm	1770
P1	mm	912
D1	mm	699

¹ ierīces augstums, platums un dziļums, neskaitot rokturi un kājiņas

Lietošanai nepieciešamā platība ²

H2	mm	1820
P2	mm	940
D2	mm	800

² ierīces augstums, platums un dziļums, ieskaitot rokturi un dzesējošā gaisa brīvai cirkulācijai nepieciešamo telpu

Kopējā lietošanai nepieciešamā platība ³

H2	mm	1820
P3	mm	1654
D3	mm	1125

³ ierīces augstums, platums un dziļums, ieskaitot rokturi un dzesējošā gaisa brīvai cirkulācijai nepieciešamo telpu, kā arī platību, kas nepieciešama, lai atvērtu durvis minimālā leņķī un izņemtu visus iekšējos piederumus

4. IEKĀRTAS APRAKSTS

MODELIS AR ŪDENS AUTOMĀTU

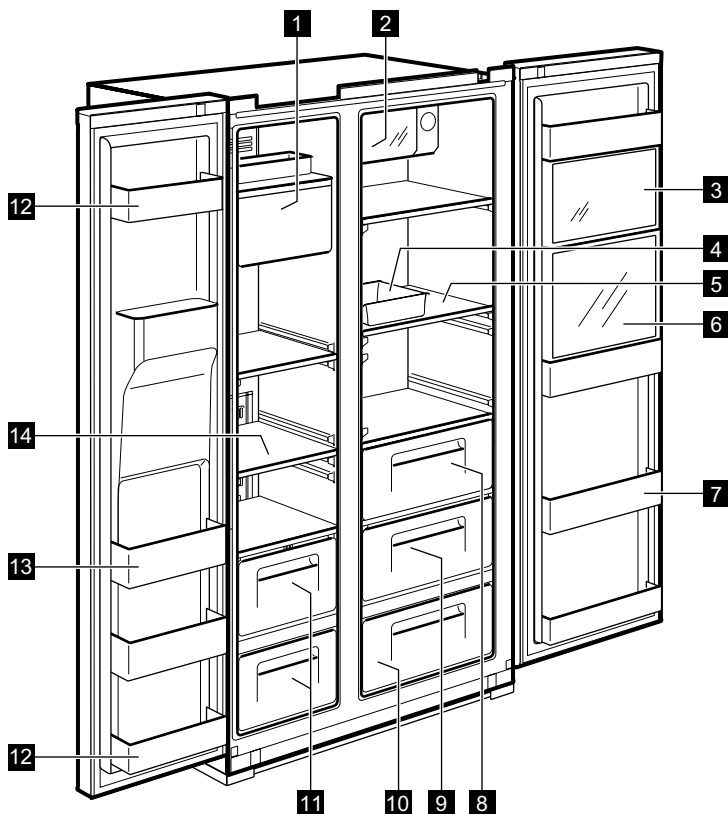

- 1** Ledus mašīna un glabāšana
- 2** Xpress metāla kārbu dzesētājs (ātrais dzesēšanas nodaļums) Dzērienu uzglabāšanai.
- 3** Multi Plus zona
Medikamentu vai kosmētikas līdzekļu glabāšanai. Netiek garantēta tādu izstrādājumu glabāšana, kā akadēmiskiem pētījumiem paredzēti paraugi vai medikamenti, kas jāglabā noteiktā temperatūrā.
- 4** Olu trauciņš
Nelietojiet šo trauciņu ledus gabaliņu uzglabāšanai un neievietojiet to saldētavas nodaļumā.
- 5** Ledusskapja plaukts (rūdītais stikls)
Parasto produktu glabāšanai.
- 6** Atspirdzinošo dzērienu nodaļums (tikai noteiktiem modeļiem)
Bieži lietotām metāla kārbām, dzeramajam ūdenim un dzērieniem.
- 7** Atspirdzinošo dzērienu un uzkodu kabatiņa
Atdzesētas pārtikas, piena, sulu, alus pudeļu utt. glabāšanai.
- 8** Dārzeņu nodaļums
- 9** Augļu nodaļums
- 10** Magic Cool zona (tikai noteiktiem modeļiem)
- 11** Saldētavas nodaļums
Ilgstošai žāvētas gaļas un zivju glabāšanai.
- 12** Durvju uzglabāšanas nodaļums (2 zvaigžņu nodaļums) Īslaicīgai pārtikas un saldējuma glabāšanai.
- 13** Durvju uzglabāšanas nodaļums
Saldētas pārtikas glabāšanai.
- 14** Saldētavas plaukts (rūdītais stikls)
Saldētu pārtikas produktu, piem., gaļas, zivju, saldējuma glabāšanai.

MODELIS BEZ ŪDENS AUTOMĀTA

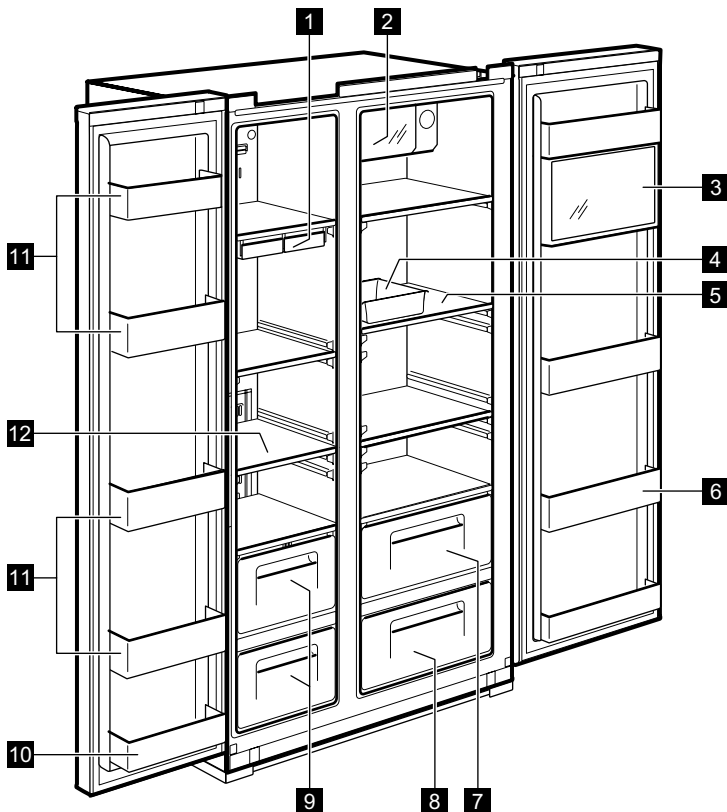

- 1 Trauks ledus kubiņiem**
- 2 Xpress metāla kārbu dzesētājs**
(ātrais dzesēšanas nodaļums)
Dzērienu uzglabāšanai.
- 3 Multi Plus zona**
Medikamentu vai kosmētikas līdzekļu glabāšanai. Netiek garantēta tādu izstrādājumu glabāšana, kā akadēmiskiem pētījumiem paredzēti paraugi vai medikamenti, kas jāglabā noteiktā temperatūrā.
- 4 Olu trauciņš**
Nelietojiet šo trauciņu ledus gabaliņu uzglabāšanai un neievietojiet to saldētavas nodaļumā.
- 5 Ledusskapja plaukts (rūdītais stikls)**
Parasto produktu glabāšanai.
- 6 Atspirdzinošo dzērienu un uzskodu kabatiņa**
Atdesētas pārtikas, piena, sulu, alus pudeļu utt. glabāšanai.
- 7 Dārzenu nodaļums**
- 8 Augļu nodaļums**
- 9 Saldētavas nodaļums**
Ilgstošai žāvētas gaļas un zivju glabāšanai.
- 10 Durvju uzglabāšanas nodaļums**
(2 zvaigžņu nodaļums) 122 Īslaicīgai pārtikas un saldējuma glabāšanai.
- 11 Durvju uzglabāšanas nodaļums**
Saldētas pārtikas glabāšanai.
- 12 Saldētavas plaukts (rūdītais stikls)**
Saldētu pārtikas produktu, piem., gaļas, zivju, saldējuma glabāšanai.

5. VADĪBAS PANELIS

MODELIS AR ŪDENS AUTOMĀTU

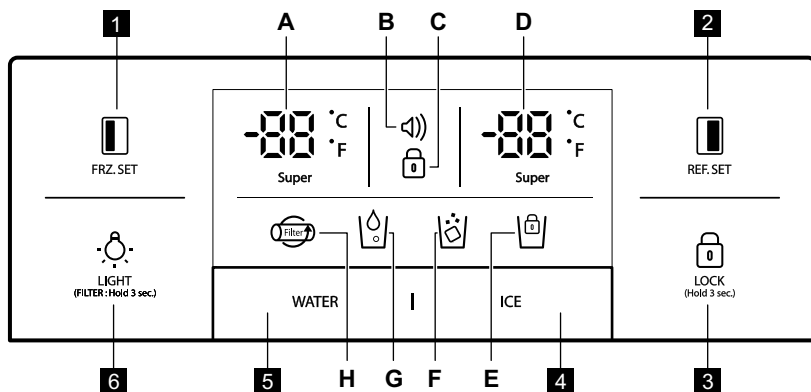

FRZ.SET

Taustiņš saldētavas nodalījuma temperatūras regulēšanai.



REF.SET

Taustiņš ledusskapja nodalījuma temperatūras regulēšanai.

LOCK
(Hold 3 sec.)

Nospiediet šo taustiņu, lai novērstu nejaušu iestatījumu maiņu. Lai atlaistu taustiņu, turiet to nospiestu ilgāk nekā 3 sekundes. Displejs izslēdzas.



A. Nospiediet taustiņu Ledus: Funkcija Ledus gabaliņi ir ieslēgta

B. Pēc 1. numura vēlreiz noklikšķiniet taustiņu Ledus: Ir ieslēgta sasmalcināta ledus funkcija

C. Pēc 2. numura vēlreiz noklikšķiniet taustiņu Ledus: Ir ieslēgta ledus gabaliņu funkcija

D. Noklikšķinot taustiņu Ledus 3 sekunžu garumā: tiek ieslēgta ledus bloķēšana

5 Taustiņš Ūdens automāts

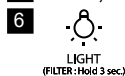
LIGHT
(FILTER: Hold 3 sec.)

Taustiņš GAISMA/FILTRŠ:

1. Ūdens automāta gaismas ieslēgšanas taustiņš.
2. Filtra maiņas vai atiestatīšanas taustiņš. Pēc filtra nomaiņas vai, lai to atiestatītu, turiet šo taustiņu nospiestu 3 sekunžu garumā.

Indikatori (A–H)



A. Super





B.

Apraksts

Saldētavas temperatūras indikators

Brīdinājuma attēlošana (bez skaņas)
Lietotājus var informēt par temperatūras statusu, kad tā parasti paaugstinās līdz avāriju dēļ (piem., elektroapgādes pārtraukuma gadījumā)

1. Brīdinājuma ikona mirgo, rādot augstāko temperatūru ierīces iekšpusē
2. Brīdinājums pārstāj mirgot, kad tiek nospiests taustiņš un displejā redzama temperatūras kontrolvērtība.

Indikatori (A–H)	Apraksts
C. 	Bloķēšanas indikators
D. 	Ledusskapja temperatūras indikators
E. 	Ledus mašīnas indikatora bloķēšana
F. 	Ledus iepildīšanas indikators
G. 	Ūdens iepildīšanas indikators
H. 	Filtra maiņas attēlošana Sešus mēnešus pēc pirmās pieslēgšanas elektroenerģijas tīklam mirgo ikona.

MODELIS BEZ ŪDENS AUTOMĀTA

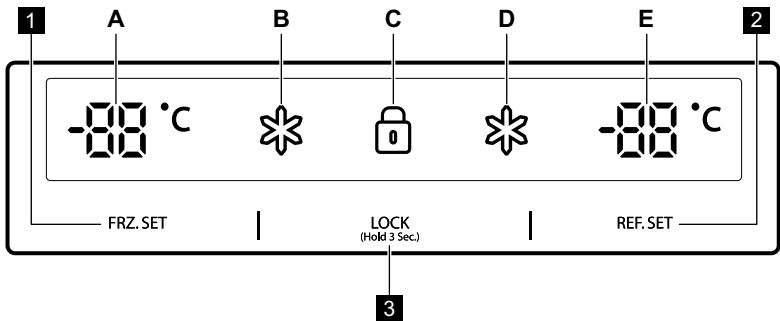

1 FRZ. SET

Taustiņš saldētavas nodalījuma temperatūras regulēšanai

2 REF. SET

Taustiņš ledusskapja nodalījuma temperatūras regulēšanai

3 LOCK

(Hold 3 Sec.)

Bloķēšanas taustiņš Nospiediet šo taustiņu, lai novērstu nejaušu iestatījumu maiņu. Lai atlaistu taustiņu, turiet to nospiestu ilgāk nekā 3 sekundes. Papildinformāciju lūdzu skatiet tehnisko datu plāksnītē ierīces iekšpusē, kreisajā pusē un energomarķējumā.

Indikatori (A–E)	Apraksts
A. 	Saldētavas temperatūras indikators
B. 	Saldētavas indikators „Super”
C. 	Bloķēšanas indikators
D. 	Ledusskapja indikators „Super”
E. 	Ledusskapja temperatūras indikators

6. PIRMS PIRMĀS LIETOŠANAS REIZES

ŪDENS PADEVES UZSTĀDĪŠANA

- 1. Modeļiem ar ledus mašīnu**
 - Lai darbinātu ledus mašīnu, ūdens spiedienam jābūt vismaz 2,0~12,5 kgf/cm².
 - Pārbaudiet sava ūdens padeves krāna spiedienu. Ja krūze ar 180 cc tilpumu piepildās 10 sekunžu laikā, spiediens ir piemērots.
 - Ja ūdens spiediens nav pietiekami augsts automātiskās ledus mašīnas darbināšanai, sazinieties ar santehniķi, lai uzstādītu papildu ūdens spiediena sūkni.
- 2.** Uzstādot ūdens caurules, rūpējieties, lai tās neatrastos karstu virsmu tuvumā.
- 3.** Ūdens filtrs tikai “filtrē” ūdeni. Tas neiznīcina baktērijas vai mikrobus.
- 4.** Filtra kalpošanas ilgums ir atkarīgs no tā lietošanas biežuma. Iesakām nomainīt filtru vismaz reizi sešos mēnešos. Pievienojot filtru, novietojiet to ērti pieejamā vietā (lai izņemtu un nomainītu to).



Piezīme: ikona sāks mirgot sešus mēnešus pēc pirmās pieslēgšanas elektroenerģijas tīklam. Lai novērstu ikonas mirgošanu, pēc ūdens filtra nomaiņas turiet nospiestu gaismas taustiņu 3 sekunžu garumā.

- 5.** Pēc ledusskapja un ūdens padeves sistēmas uzstādīšanas, savā vadības panelī atlasiet opciju ŪDENS un turiet to nospiestu to 2–3 minūšu garumā, lai piepildītu ūdens tvertni un pievadītu ūdeni.

7. IKDIENAS LIETOŠANA

TEMPERATŪRAS KONTROLĒŠANA

Kad ierīce tiek pirmoreiz pieslēgta elektrotīklam, temperatūras režīms ir iestatīts vidējā līmenī.

ŪDENS AUTOMĀTA MODELIS Saldētavas nodaļījums

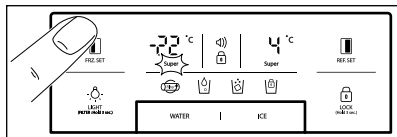

Lai iestatītu temperatūru, nospiediet taustiņu **FRZ.SET**, līdz displejā parādās vēlamā vērtība.

Lai aktivizētu ātrās sasaldēšanas funkci-

ju, turiet nospiestu taustiņu **FRZ.SET**, līdz ieslēdzas super LED. Lai izslēgtu šo funkciju, vienkārši vēlreiz nospiediet taustiņu.

Ledusskapja nodaļījums

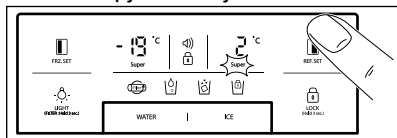

Lai iestatītu temperatūru, nospiediet taustiņu

REF.SET, līdz displejā parādās vēlamā vērtība.

Lai aktivizētu ātrās atdzesēšanas funkciju,

nospiediet taustiņu **REF.SET**, līdz ieslēdzas super LED. Lai izslēgtu šo funkciju, vienkārši vēlreiz nospiediet taustiņu.



Temperatūras indikatora konvertēšanas funkcija (Fārenheita–Celsija grādi) Noklusējuma iestatījums ir pēc Celsija. Nospiediet bloķēšanas taustiņu **LOCK (HOLD)**, lai aktivizētu bloķēšanas režīmu. Kad ieslēgts bloķēšanas režīms, 10 minūtes vienlaikus turiet nospiestu taustiņu **LIGHT (FILTER INDICATOR)** un **ŪDENS**, lai mainītu temperatūras skalu.

MODELIS BEZ ŪDENS AUTOMĀTA Saldētavas nodaļījums

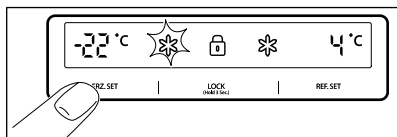

Lai iestatītu temperatūru, nospiediet taustiņu **FRZ.SET**, līdz displejā parādās vēlamā temperatūra.

Lai aktivizētu ātrās sasaldēšanas funkciju, turiet nospiestu taustiņu **FRZ.SET**, līdz ieslēdzas super LED. Lai izslēgtu šo funkciju, vienkārši vēlreiz nospiediet taustiņu.

Ledusskapja nodaļījums

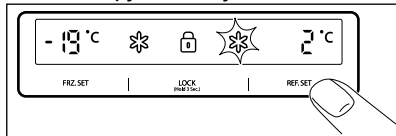

Lai iestatītu temperatūru, nospiediet taustiņu **REF.SET**, līdz displejā parādās vēlamā temperatūra.

Lai aktivizētu ātrās atdzesēšanas funkciju, nospiediet taustiņu **REF.SET**, līdz ieslēdzas super LED. Lai izslēgtu šo funkciju, vienkārši vēlreiz nospiediet taustiņu.



UZMANĪBU!

Pārtika ledusskapī var sasalt, ja vides temperatūra ap ledusskapi ir zemāka par 5 °C.

AUGSTAS TEMPERATŪRAS REŽĪMS

MODELIS AR ŪDENS AUTOMĀTU

Par temperatūras paaugstināšanos saldētavas vai ledusskapja nodaļījumos norāda:

- mirgojoša brīdinājuma ikona (🔊) (skaņas signāls neatskan)
- elektroniskā sistēma parāda, ka nodaļījumos sasniegta maksimālā temperatūra



Lai gan ierīces normālā darbība ir atjaunota un iekšējā temperatūra sasniedz normālu līmeni, brīdinājuma ikona (🔊) turpina mirgot un displeja indikatorā redzama augstākā sasniegtā temperatūra.



Nospiežot taustiņu **Bloķēšana**, tiek izslēgts **LOCK (HOLD)** brīdinājuma režīms un nodziest brīdinājuma ikona (🔊). Displejā redzama koriģētā temperatūras vērtība.

MODELIS BEZ ŪDENS AUTOMĀTA

Par temperatūras paaugstināšanos saldētavas vai ledusskapja nodalījumos norāda:

- saldētavas un/vai ledusskapja nodalījuma displeja mirgošana
- elektroniskā sistēma parāda, ka nodalījumos sasniegta maksimālā temperatūra



Lai gan ierīces ierastā darbība ir atjaunota un iekšējā temperatūra sasniedz normālu līmeni, displejs turpina mirgot, un tajā redzama augstākā sasniegtā temperatūra.



Nospiežot taustiņu Bloķēšana **LOCK**, augstas temperatūras režīms tiek izslēgts un displejā redzama noregulētā temperatūras vērtība.

IESLĒGŠANA

Lai ieslēgtu ierīci, iespraudiet spraudkontaktu kontaktligzdā.

FUNKCIJAS „IZSLĒGT”

- Ierīces iekšējais apgaismojums izslēdzas, ja durvis ir atvērtas ilgāk nekā **10** minūtes.
- Funkcija Displejs izslēgts
 - Ja netiek nospiests neviens taustiņš un durvis netiek atvērtas **5** minūtes, visas displeja LED lampas izslēdzas, izņemot ikonu ŪDENS, LEDUS un 
 - Pēc režīma LED izslēgšana ierīce atsāk darbu normālā displeja režīmā, nospiežot jebkuru taustiņu vai atverot ierīces durvis.

- Sistēmas atslēgšanas funkcija (Elektroenerģijas atslēgšanas funkcija)

– Jūs varat pārtraukt ierīces ekspluatāciju, arī neatvienojot to no elektrotīkla, jo īpaši, dodoties atvaļinājumā

– vienlaikus turot taustiņus

FRZ. SET un REF. SET

nospiešot **5** sekunžu garumā, ierīce izslēdzas

– režīma Izslēgts laikā saldētavas un ledusskapja temperatūras displejā redzams „— —”. Citi LED elementi izdziest, un visa jūsu ierīces darbība apstājas.

– savukārt, vienlaikus nospie-

žot taustiņus **FRZ. SET** un **REF. SET** **5** sekunžu garumā, tiek atcelta funkcija Izslēgt.

DURVJU ATVĒRŠANĀS BRĪDINĀJUMA SIGNĀLS

Ja ledusskapja vai saldētavas durvis ir bijušas atvērtas ilgāk nekā **1** minūti, atskan brīdinājuma signāls. Brīdinājuma signāls beidz skanēt pēc **5** minūtēm. Signāls beidz skanēt, kad atjaunojas ierastie apstākļi (durvis ir aizvērtas).

IESPĒJAS

MAGIC COOL ZONA



Pirmoreiz pieslēdzot ierīci elektrotīklam, ir ieslēgta opcija FRESH LED. Lai mainītu iestatījumus soli pa solim, nospiediet taustiņu ATLASĪT.

Solis	Displejs	Lai iestatītu temperatūru, veiciet turpmāk norādītās darbības.
1.	SVAIGI	no +5 °C līdz +6 °C.
2.	DĀRZENĪ	no +3 °C līdz +4 °C.
3.	ZIVIS	no -1 °C līdz +0 °C
4.	GAĻA	no -3 °C līdz -2 °C

ŪDENS AUTOMĀTS

Atlasiet taustiņu ŪDENS vai LEDUS un pēc divām sekundēm vienmērīgi nospiediet sviru, izmantojot krūzi.

- Ja nospiedāt taustiņu ŪDENS, iedegas ikona .

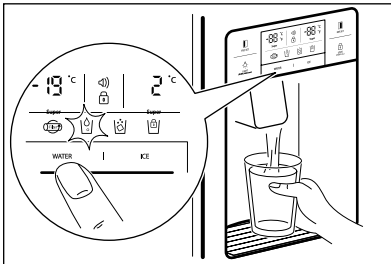

- Ja nospiedāt taustiņu LEDUS, iedegas ikona .

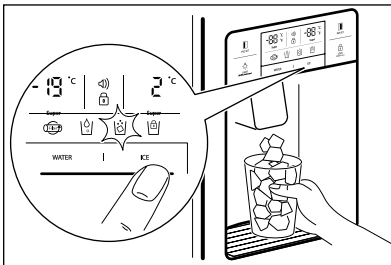

Tirot ledus gabaliņu trauku vai pēc ilgākas nelietošanas, izņemiet ledus gabaliņus no ledus glabāšanas trauka un bloķējiet ledus mašīnu, turot nospiestu taustiņu LEDUS 3 sekunžu garumā. Iedegas .



UZMANĪBU!

Neizmantojiet trauslas krūzes vai kristāla glāzes ledus gabaliņu iepildīšanai.



UZMANĪBU!

Ja ledus maina krāsu, nelietojiet ūdens automātu un izsauciet servisa centra pārstāvi.



Izmantojiet tikai ledu no šīs ierīces.

AUTOMĀTISKĀ LEDUS MAŠĪNA

- Sagatavo aptuveni 10 ledus gabaliņus vienā reizē, 14–15 reizes dienā. Ja ledus glabāšanas trauks ir pilns, tiek pārtraukta ledus gabaliņu gatavošana.
- Ledus mašīnas trokšņošana ir normāla parādība, ledus gabaliņiem iekrītot glabāšanas traukā.
- Lai novērstu nepatīkamu aromātu, regulāri tīriet ledus gabaliņu glabāšanas trauku.
- Ja glabāšanas traukā ledus daudzums nav pietiekams, var nebūt iespējams iepildīt ledu. Uzgaidiet dienu vai divas, lai pagatavotu vairāk ledus.
- Ja ledus iepildīšana ir nevienmērīga, pārliecinieties, ka ledus iepildīšanas izeja nav bloķēta.
- Ja ledus gabaliņi iesprūst un netiek izvadīti, izvelciet ledus glabāšanas trauku un atdaliet kopā salīpušos ledus gabaliņus.

**UZMANĪBU!**

Ja nepieciešams noregulēt ledus mašīnā iepildīto ūdens daudzumu, izsaučiet servisa centra pārstāvi.

**UZMANĪBU!**

Elektroapgādes pārtraukuma gadījumā ledus gabaliņi var izkust un ūdens var izplūst uz grīdas. Ja sagaidāt, ka šāda situācija ilgs vairākas stundas, izņemiet no ierīces trauku, iztukšojiet no tā ledus gabaliņus un ievietojiet trauku atpakaļ ierīcē.

8. PADOMI UN IETEIKUMI

8.1. Padomi elektroenerģijas taupīšanai

- Saldētava. Ierīces iekšējā konfigurācija nodrošina visefektīvāko elektroenerģijas lietojumu.
- Ledusskapis. Visefektīvākais elektroenerģijas lietojums tiek nodrošināts konfigurācijā ar ierīces apakšējā daļā ievietotām atvilktnēm un vienmērīgi izkārtotiem plauktiem. Durvju plauktu pozīcija neietekmē elektroenerģijas patēriņu.
- Neviriniet ierīces durvis bieži un neturiet tās atvērtas ilgāk nekā tas nepieciešams.
- Saldētava. Jo aukstāka iestatītā temperatūra, jo lielāks elektroenerģijas patēriņš.
- Ledusskapis. Neiestatiet pārāk augstu temperatūru elektroenerģijas taupīšanas nolūkos, ja vien tas nav nepieciešams pārtikai.
- Ja apkārtējās vides temperatūra ir augsta, temperatūras regulators ir iestatīts uz zemu temperatūru un ierīcē ir ievietots maksimāls produktu daudzums, tad kompresors, iespējams, darbosies nepārtrauktā darbības režīmā, veidojot apsarmojumu vai ledu uz iztvaikotāja. Šādā gadījumā iestatiet temperatūras regulatoru uz augstāku temperatūru, lai veiktu automātisku atkausēšanu un tādējādi taupītu elektroenerģiju.
- Nodrošiniet labu ventilāciju. Neaizsedziet ventilācijas restes un atveres.

8.2. Saldēšanas padomi

- Aktivizējiet funkciju FastFreeze vismaz 24 stundas pirms sasaldēšanai paredzēto produktu ievietošanas saldētavā.
- Pirms sasaldēšanas ietiniet un noslēdziet svaigos pārtikas produktus alumīnija folijā, polietilēna plēvē vai maisiņos, gaisu necaurlaidīgos traukos ar vāku.
- Lai efektīvāk sasaldētu un atkausētu pārtiku, sadaliet to mazās porcijās.

- Ieteicams uz sasaldētiem produktiem pie stiprināt uzlīmes un norādīt datumus. Tas palīdzēs sekot līdzi tam, kas ir sasaldēts un līdz kuram laikam to vajadzētu izlietot.
- Lai saglabātu labu kvalitāti, produktus vajadzētu sasaldēt svaigus.
- Jo īpaši ieteicams sasaldēt augļus un dārzeņus uzreiz pēc to novākšanas, lai saglabātu visas tajos esošās uzturvielas.
- Nesasaldējiet pudeles vai skārdenes ar dzērieniem, jo īpaši, ja dzēriens satur oglekļa dioksīdu — sasaldēšanas laikā tās var uzsprāgt.
- Neievietojiet saldētavas nodalījumā karstus ēdienus. Atziesējiet tos līdz istabas temperatūrai, pirms ievietojat tos nodalījumā.
- Lai izvairītos no jau saldētas pārtikas temperatūras paaugstināšanās, nenovietojiet tās tuvumā svaigu, nesaldētu pārtiku.
- Ievietojiet istabas temperatūras produktus tajā saldētavas nodalījumā, kur nav saldētas pārtikas.
- Neēdiet ledus gabaliņus, ledū sasaldētu ūdeni vai ledenes uzreiz pēc to izņemšanas no saldētavas. Pastāv apsaldējuma risks.
- Nesasaldējiet atkārtoti jau atkausētus produktus. Ja produkti ir atkausēti, pagatavojiet, atziesējiet un pēc tam sasaldējiet tos.

8.3. Padomi saldētas pārtikas glabāšanai

- Svaigās pārtikas glabāšanas nodalījums ir atzīmēts (tehnisko datu plāksnītē) ar
- Labs temperatūras iestatījums, kas nodrošina saldētu pārtikas produktu glabāšanu, ir temperatūra, kas vienāda vai zemāka par $-18\text{ }^{\circ}\text{C}$.
- Augstāks temperatūras iestatījums ierīces iekšienē var saīsināt produktu derīguma termiņu.

- Saldētus pārtikas produktus var glabāt visā saldētavas nodalījumā.
- Atstājiet pietiekami daudz vietas apkārt produktiem, lai ap tiem varētu brīvi cirkulēt gaiss.
- Lai noskaidrotu piemērotas glabāšanas norādījumus, skatiet uzlīmi uz pārtikas produktu iepakojuma ar informāciju par derīguma termiņu.
- Produktus svarīgi iesaiņot tā, lai tajos neiekļūtu ūdens, mitrums un kondensāts.
- Gādājiet, lai iepakojums nebūtu bojāts, jo produkti var sabojāties. Ja iepakojums ir uzblīdis vai slapjš, to, iespējams, attiecīgie produkti netika uzglabāti optimālos apstākļos, un tie jau sākuši atkust.
- Lai ierobežotu atkausēšanas procesu, pērciet saldētus produktus pašās iepirkšanās beigās un pārvietojiet tos aukstiem produktiem paredzētā termiskā un izolētā maisā.
- Pēc atgriešanās mājās nekavējoties ievietojiet saldētu pārtiku saldētavā.
- Ja produkti ir pat nedaudz atkususi, nesasadējiet tos atkārtoti. Izlietojiet produktus pēc iespējas ātrāk.
- Ievērojiet derīguma termiņu un glabāšanas informāciju, kas norādīta uz iepakojuma.

8.4. Iepirkšanās padomi

Pēc pārtikas produktu iegādes.

8.5. Pārtikas produktu glabāšanas laiks saldētavas nodalījumā

Pārtikas veids	Derīguma termiņš (mēneši)
Maize	3
Augļi (izņemot citrusaugļus)	6–12
Dārzeņi	8–10
Pārpalikumi, ne gaļa	1–2
Piena produkti:	
sviests	6–9
mīksts siers (piem., mocarella)	3–4
ciets siers (piem., parmežāns vai Čederas siers)	6
Jūras veltes:	
treknas zivis (piem., lasis, skumbrija)	2–3
liesas zivis (piem., menca, plekste)	4–6
garneles	12
nolobīti ēdamie gliemeži un mīdijas	3–4
termiski apstrādātas zivis	1–2
Gaļa:	
putnu gaļa	9–12
liellopa gaļa	6–12
cūkgaļa	4–6
jēra gaļa	6–9
desiņas	1–2
šķiņķis	1–2
pārpalikumi, ar gaļu	2–3

8.6. Padomi svaigu pārtikas produktu glabāšanai ledusskapī

- Saldētavas nodalījums ir marķēts ar apzīmējumu .
- Labs temperatūras iestatījums, kas nodrošina svaigu pārtikas produktu glabāšanu, ir temperatūra, kas vienāda vai zemāka par +4 °C. Augstāks temperatūras iestatījums ierīces iekšienē var saīsināt produktu derīguma termiņu.
- Apklājiet produktu uzglabāšanas traukus, lai saglabātu to svaigumu un aromātu.
- Šķidrumu un ēdienu glabāšanai vienmēr izmantojiet slēgtus traukus, lai izvairītos no garšām un smakām nodalījumā.
- Lai izvairītos no pagatavota ēdiena un jēlu produktu savstarpēja piesārņojuma, ievietojiet pagatavoto apsegtā traukā un nošķiriet to no jēliem produktiem.
- Produktus ieteicams atkausēt ledusskapī.
- Neievietojiet ierīcē karstus ēdienus. Ievietojiet tos tikai tad, kad tie ir atdzisuši līdz istabas temperatūrai.
- Lai nepieļautu pārtikas izšķērdēšanu, svaigi produkti vienmēr jānovieto aiz vecākiem produktiem.

8.7. Ieteikumi pārtikas glabāšanai ledusskapī

- Gaļa (visu veidu) — ievietojiet piemērotā iepakojumā un novietojiet to uz stikla plaukta virs dārzeņu atvilktnes. Ilgākais gaļas glabāšanas laiks ir 1–2 dienas.
- Augļi un dārzeņi — rūpīgi notīriet (atbrīvojiet no smiltīm) un ievietojiet īpašajā atvilktnē (dārzeņu atvilktnē).
- Iesakām neglabāt ledusskapī tādas eksotiskus augļus kā banāni, mango, papaijas, u.c.
- Nav ieteicams ledusskapī glabāt tādas dārzeņus kā tomāti, kartupeļi, sīpoli un ķiploki.
- Sviests un siers — jāievieto gaisu necaurlaidīgā traukā vai jāiesaiņo alumīnija folijā vai arī polietilēna maisiņā, lai tam nepieklūtu gaiss.
- Pudeles — uzskrūvējiet vāciņu un novietojiet tās durvju pudeļu plauktā vai (ja pieejams) pudeļu plauktā.
- Vienmēr skatiet produktu derīguma termiņu, lai zinātu, cik ilgi tos uzglabāt.

9. KOPŠANA UN TĪRĪŠANA

IERĪCES IEKŠĒJO DETAĻU TĪRĪŠANA

Tīrīšanai izmantojiet ūdenī un maigā (neitrālā) mazgāšanas līdzeklī iemērtu lupatu.

1. Ūdens papildītāja plaukts

Izņemiet pārplūdes restes un regulāri tīriet ūdens plauktu (pārplūdes plaukts nenovada ūdeni automātiski).

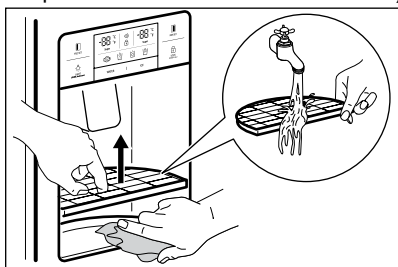

2. Ledus gabaliņu glabāšanas trauks

- Izņemšana: pavelciet uz priekšu trauku.
- Ievietošana: novietojiet iepretim sānu rievām un iestumiet trauku līdz galam ierīcē. Ja ir grūti pilnībā ievietot trauku ierīcē, izņemiet to, pagrieziet traukā vai piedziņas mehānismā esošo spoli par ceturtdaļu pagrieziena un ievietojiet to atpakaļ ierīcē.
- Neuzglabājiet ledus gabaliņus pārāk ilgi.

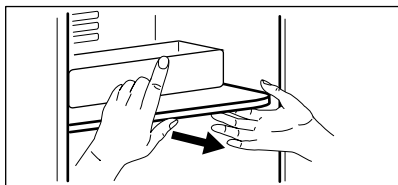
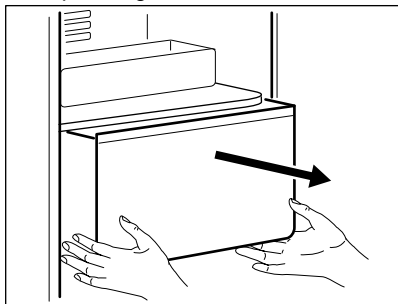

3. Saldētavas un ledusskapja kabatas

Turiet aiz abiem galiem un pavelciet virzienā uz augšu.

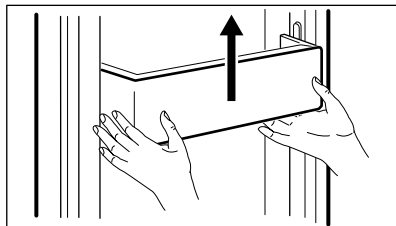

4. Saldētavas un ledusskapja plaukti

Pilnībā atveriet durvis un pavelciet plauktus uz priekšu, lai tos izņemtu.

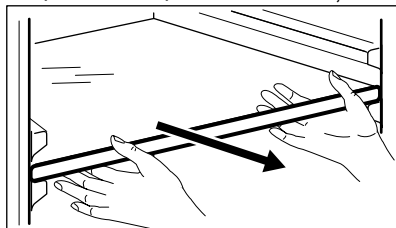

5. Dārzeņu un augļu nodalījums

Pavelciet uz priekšu un mazliet paceliet, lai izņemtu.

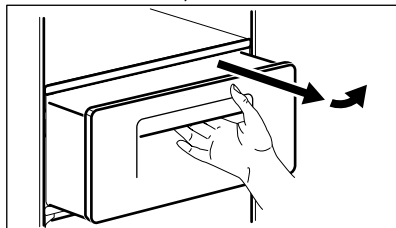

DURVJU BLĪVES TĪRĪŠANA

Izmantojiet ūdenī un maigā (neitrālā) mazgāšanas līdzeklī iemērtu lupatu.

IERĪCES AIZMUGURES TĪRĪŠANA (MOTORA DAĻA)

Vismaz reizi gadā notīriet putekļus no restēm, izmantojot putekļsūcēju.

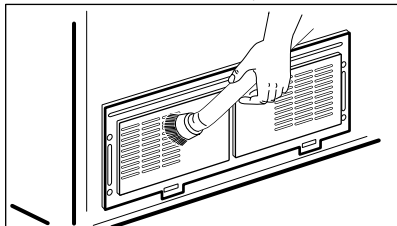

IEKŠĒJO LED APGAISMOJU- MA MAIŅA



UZMANĪBU!

LED apgaismojuma nomaiņu drīkst veikt tikai servisa centra pārstāvis vai līdzvērtīgi sertificēts speciālists.



UZMANĪBU!

Atcerieties vispirms atvienot ierīci no strāvas padeves!

Saldētavas un ledusskapja LED maiņa

1. Noņemiet LED pārsega aizmugurējo daļu, izmantojot skrūvgriezi.

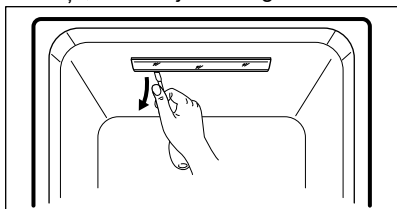

2. Noņemiet LED pārsegu un atskrūvējiet divas gaismas diodes plates fiksējošās skrūves.

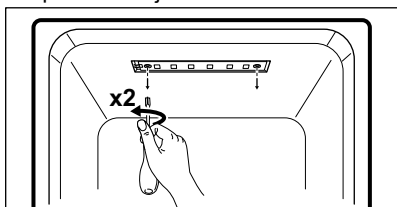

3. Atvienojiet LED plates iekāri un nomainiet gaismas diodes.

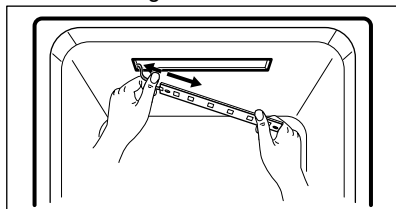

Samontējiet konstrukciju pretējā kārtībā tai, kuru izmantojāt, izjaucot to

10. TRAUCĒJUMMEKLĒŠANA

KĀ RĪKOTIES, JA



Pirms piezvanāt servisa centram, vispirms skatiet turpmākos problēmrisināšanas ieteikumus!

Problēma	Iespējamais cēlonis	Risinājums
Ierīces iekšpuse neatdziest. Nepietiekama saldēšana un atdzesēšana.	<ul style="list-style-type: none"> Vai ierīce ir atvienota no strāvas padeves? Vai temperatūra iestatīta režīmā ZEMS? Vai ierīce neatrodas tiešā saules apgaismojumā vai blakus kādai sildierīcei? Vai attālums starp ierīces aizmuguri un sienu nav pārāk mazs? 	<ul style="list-style-type: none"> Iespraudiet ierīces kontaktspraudni kontaktligzdā. Iestatiet temperatūras režīmu uz VIDĒJS vai AUGSTS. Pārvietojiet ierīci uz vietu, kuru neapspīd tieši saules stari vai blakus nav sildierīču. Nodrošiniet pietiekami lielu attālumu (vairāk par 10 cm) starp ierīces aizmuguri un sienu.
Ierīcē esošie produkti sasalst.	<ul style="list-style-type: none"> Vai temperatūra iestatīta uz režīmu INTENSĪVS? Vai gaisa temperatūra telpā nav pārāk zema? Vai augstu mitruma līmeni saturoši produkti tiek glabāti blakus aukstā gaisa sprauslai? 	<ul style="list-style-type: none"> Iestatiet temperatūras režīmu uz VIDĒJS vai ZEMS. Produkti var sasalt, ja apkārtējā temperatūra ir zemāka nekā 5 °C. Pārvietojiet ierīci uz vietu, kurā temperatūra ir augstāka nekā 5 °C. Novietojiet augstu mitruma līmeni saturošus produktus plauktos durvju tuvumā.
Ierīce izdala dīvainas skaņas.	<ul style="list-style-type: none"> Vai grīda zem ierīces nav līdzena? Vai attālums starp ierīces aizmuguri un sienu nav pārāk mazs? Vai ar ierīci saskaras citi priekšmeti? 	<ul style="list-style-type: none"> Pārvietojiet ierīci uz vietu ar līdzenu grīdu. Rūpējieties, lai ierīcei tiktu atvēlēts pietiekami daudz vietas. Pārvietojiet visus priekšmetus, kas pieskaras ierīcei.
Dīvainas skaņas: krakšķi, klikšķi, plūstošs ūdens, saņēšana vai dūkoņa.		Tas ir normāli (ja ierīce nav nolīmeņota, skaņa varbūt skaļāka).

Problēma	Iespējamais cēlonis	Risinājums
No ierīces iekšpuses puses nāk nepatīkams aromāts vai smaka.	<ul style="list-style-type: none"> Vai produkti tiek uzglabāti neiepakotā vai neapklātā veidā? Vai plaukti un kabatiņas nav notraipīti ar pārtiku? Vai pārtika netiek glabāta pārāk ilgi? 	<ul style="list-style-type: none"> Rūpējieties par to, lai produkti būtu iepakoti un to glabāšanas trauki aseptiski. Regulāri tīriet ierīces iekšpusi. Ja smaka iesūcas šajās daļās, no tās ir grūti atbrīvoties. Neuzglabāji produktus pārāk ilgi. Ierīce nav nevainojams līdzeklis, kas paredzēts pārtikas produktu ilgstošai glabāšanai.
Ir grūti atvērt durvis.	<ul style="list-style-type: none"> Vai durvis tika aizvērtas un tad uzreiz aizvērtas? 	<ul style="list-style-type: none"> Šajā gadījumā pagaidiet vienu minūti un tad tās atvērsies viegli.
Sarma un migla ierīces iekšienē un uz skapja virsmas.	<ul style="list-style-type: none"> Vai durvis bija atvērtas pārāk ilgi? Vai augstu mitruma līmeni saturoši pārtikas produkti tika glabāti neiepakotā vai neapklātā veidā? Vai temperatūra un/vai mitrums ap ierīci nav pārāk augsts? 	<ul style="list-style-type: none"> Neatstājiet durvis atvērtas ilgi. Rūpējieties par to, lai produkti būtu iepakoti un to glabāšanas trauki aseptiski. Novietojiet ierīci sausākā un vēsākā vietā.
Ierīces priekšpuse un sāns šķiet silts vai karsts.		Tas ir normāli.

APKĀRTĒJĀ GAISA TEMPERATŪRA

Šo ierīci paredzēts lietot tādā apkārtējā gaisa temperatūrā, kura norādīta tehnisko datu plāksnītes kategorijā. Šī ierīce paredzēta lietošanai telpā, kur gaisa temperatūra ir no 10–43 °C.



Ierīces iekšpuses temperatūru var ietekmēt tādi faktori kā ierīces novietojums, apkārtējā gaisa temperatūra un durvju atvēršanas biežums.

PAPILDIEDERUMI

- Filtru kaste
- Ūdens padeves komplekts
- Lietotāja rokasgrāmata

11. TROKŠŅI

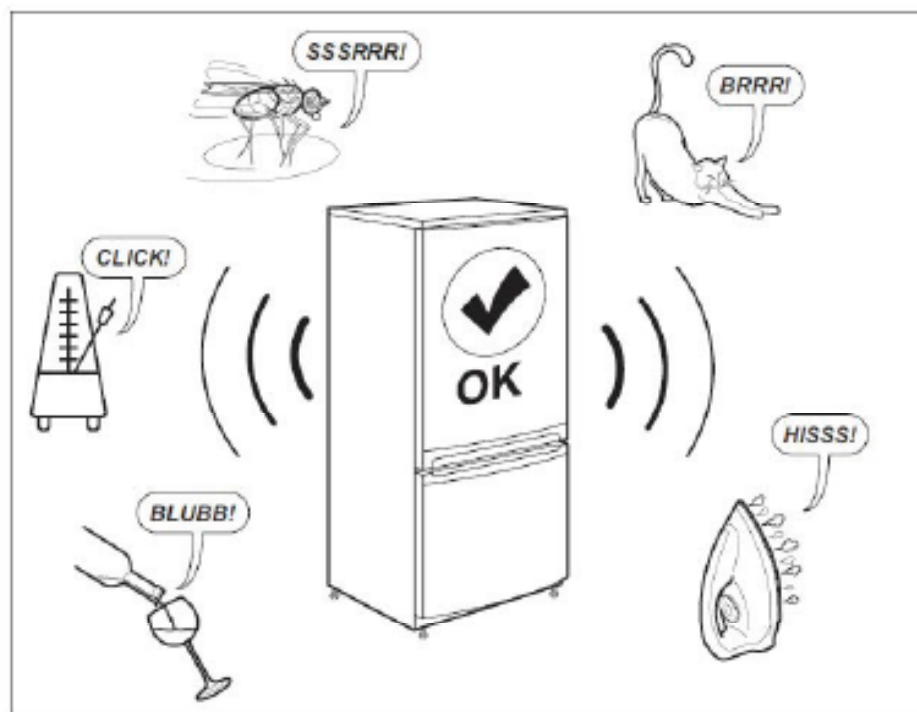

12. TEHNISKIE DATI

- Tehniskā informācija ir atrodama ierīces iekšpusē esošajā tehnisko datu plāksnītē un uz energoefektivitātes marķējuma.
- QR kods uz ierīces komplektācijā iekļautā energomarķējuma sniedz tīmekļa saiti uz informāciju par ES EPREL datu bāzē iekļauto ierīces ekspluatācijas raksturlielumu informāciju. Glabājiet energoefektivitātes marķējumu kopā ar lietotāja rokasgrāmatu un visiem pārējiem ierīces komplektācijā iekļautajiem dokumentiem.
- Šo pašu informāciju var uzziņāt arī EPREL, atverot saiti <https://eprel.ec.europa.eu> un norādot ierīces energoefektivitātes nominālo datu plāksnītē norādīto modeļa nosaukumu un produkta numuru. Lai saņemtu detalizētu informāciju par energomarķējumu, apmeklējiet vietni www.theenergylabel.eu.

13. INFORMĀCIJA PĀRBAUDES IESTĀDĒM

Ierīces uzstādīšana un sagatavošana EcoDesign pārbaudei atbilst standartam EN 62552.

Ventilācijas prasībām, padziļinājumu izmēriem un minimālajam aizmugurējam attālumam jābūt tādām, kā norādīts šīs lietotāja rokasgrāmatas 3. sadaļā. Lūdzu, sazinieties ar ražotāju papildu jautājumu gadījumā, tostarp par ielādes shēmām.

AR VIDI SAISTĪTI APSVĒRUMI

Nododiet pārstrādei materiālus, kas apzīmēti ar simbolu . Ievietojiet iepakojuma materiālus atbilstošajos konteineros, lai nodotu tos pārstrādei. Palīdziet aizsargāt vidi un cilvēku veselību, nododot elektroierīču un elektronisko iekārtu atkritumus pārstrādei.

Neizmetiet ierīces, kas apzīmētas ar šo



simbolu , kopā ar māsasaimniecības atkritumiem. Nododiet ierīci vietējā pārstrādes uzņēmumā vai sazinieties ar savu pašvaldību.

INHOUD

1. VEILIGHEIDSINFORMATIE	210
2. VEILIGHEIDSINSTRUCTIES	211
3. INSTALLEREN	213
4. PRODUCTBESCHRIJVING	215
5. BEDIENINGSPANEEL	217
6. VOORAFGAAND AAN HET EERSTE GEBRUIK	219
7. DAGELIJKS GEBRUIK	220
8. AANWIJZINGEN EN TIPS	223
9. ONDERHOUD EN REINIGING	226
10. PROBLEEMOPLOSSING	228
11. GELUIDEN	230
12. TECHNISCHE GEGEVENS	231
13. INFORMATIE VOOR TESTINSTITUTEN	231

VOOR PERFECTE RESULTATEN

Bedankt dat je voor dit AEG-product hebt gekozen. We hebben het gecreëerd om jarenlang onberispelijke prestaties te leveren, met innovatieve technologieën die het leven eenvoudiger maken – functies die je wellicht niet op gewone apparaten aantreft. Neem een paar minuten de tijd om het beste uit het apparaat te halen.

Ga naar onze website voor:



Advies over gebruik, brochures, het oplossen van problemen, service- en reparatie-informatie: www.aeg.com/support



Registreer je product voor een betere service:
www.registeraeg.com



Koop accessoires, verbruiksartikelen en originele reserveonderdelen voor je apparaat: www.aeg.com/shop

KLANTENSERVICE EN SERVICE

Gebruik altijd originele onderdelen.

Als je contact opneemt met onze erkende servicedienst, zorg er dan voor dat je de volgende gegevens tot je beschikking hebt: Model, PNC, serienummer.

De informatie vind je op het typeplaatje.



Waarschuwingen en veiligheidsinformatie.



Algemene informatie en tips



Milieu-informatie.

Onderhevig aan wijziging zonder kennisgeving.

1. VEILIGHEIDSINFORMATIE

Lees zorgvuldig de meegeleverde instructies voordat je het apparaat installeert en gebruikt. De fabrikant is niet verantwoordelijk voor letsel en schade veroorzaakt door een foutieve installatie. Bewaar de instructies bij het apparaat altijd als naslagwerk.

Veiligheid van kinderen en kwetsbare personen

- Dit apparaat kan worden gebruikt door kinderen van 8 jaar en ouder en door mensen met beperkte lichamelijke, zintuiglijke of verstandelijke vermogens of een gebrek aan ervaring en kennis, indien zij onder toezicht staan of instructies hebben gekregen over het veilige gebruik van het apparaat en indien zij de mogelijke gevaren begrijpen.
- Laat kinderen niet met het apparaat spelen.
- Houd alle verpakkingsmaterialen uit de buurt van kinderen.
- Reiniging en onderhoud mag niet zonder toezicht door kinderen worden uitgevoerd.

Algemene veiligheid

- Dit apparaat is alleen bedoeld voor het bewaren van voedsel en dranken.
- Dit apparaat is bedoeld voor binnenshuis huishoudelijk gebruik.
- Dit apparaat kan worden gebruikt in kantoren, hotelkamers, bed & breakfast-kamers, boerderijgasthuizen en andere soortgelijke accommodaties waar dergelijk gebruik de (gemiddelde) huishoudelijke gebruiksniveaus niet overschrijdt.
- Houd de ventilatieopeningen vrij van obstructies; dit geldt zowel voor losstaande als ingebouwde modellen.
- Gebruik geen mechanische apparaten of andere middelen om het ontdooiproces te versnellen, behalve de middelen die door de fabrikant worden aanbevolen.
- Beschadig het koelcircuit niet.
- Gebruik geen elektrische apparaten in de bewaarvakken van het apparaat, tenzij dit het type is dat door de fabrikant wordt aanbevolen.
- Gebruik geen waterstralen en stoom om het apparaat te reinigen.
- Reinig het apparaat met een vochtige zachte doek. Gebruik alleen neutrale reinigingsmiddelen. Gebruik geen schuurmiddelen, schuursponsjes, oplosmiddelen of metalen voorwerpen.
- Bewaar geen explosieve stoffen zoals spuitbussen met een ontvlambaar propellermiddel in dit apparaat.

- Indien het netsnoer beschadigd is, moet het worden vervangen door de fabrikant, zijn onderhoudsdienst of personen met vergelijkbare kwalificaties om gevaarlijke situaties te voorkomen.
- Als het apparaat is uitgerust met een ijsmaker of een waterdispenser, vul deze dan alleen met drinkwater.
- Als het apparaat een wateraansluiting nodig heeft, sluit je deze alleen aan op de drinkwatertoevoer.
- De waterdruk (minimaal en maximaal) moet liggen tussen 1 bar (0,1 MPa) en 10 bar (1 MPa)

2. VEILIGHEIDSINSTRUCTIES

Service

- Neem contact op met de erkende servicedienst voor reparatie van het apparaat. Gebruik alleen originele reserveonderdelen.
- Houd er rekening mee dat zelfreparatie of niet-professionele reparatie gevolgen kan hebben voor de veiligheid en de garantie kan doen vervallen.
- De volgende reserveonderdelen zullen gedurende 7 jaar verkrijgbaar zijn nadat het model niet meer verkrijgbaar is: thermostaten, temperatuursensoren, printplaten, lichtbronnen, deurgrepen, deurscharnieren, platen en mandjes. Houd er rekening mee dat sommige van deze reserveonderdelen alleen beschikbaar zijn voor professionele reparateurs en dat niet alle reserveonderdelen relevant zijn voor alle modellen.
- Deurpakkingen zijn beschikbaar tot 10 jaar nadat het model is stopgezet.

Installeren



WAARSCHUWING!

Alleen een erkende installatietechnicus mag dit apparaat installeren.

- Verwijder de verpakking volledig.
- Installeer of gebruik geen beschadigd apparaat.
- Volg de installatie-instructie die is meegeleverd met het apparaat.
- Wees altijd voorzichtig bij het verplaatsen van het apparaat, omdat het zwaar is. Draag altijd veiligheidshandschoenen.
- Zorg ervoor dat rond het apparaat lucht vrij kan circuleren.

- Wacht minstens 4 uur voordat je het apparaat op de stroomtoevoer aansluit. Dit is om de olie terug te laten stromen in de compressor.
- Installeer het apparaat niet in de nabijheid van radiatoren, fornuizen, ovens of kookplaten.
- De achterkant van het apparaat moet tegen de muur staan.
- Installeer het apparaat niet als er direct zonlicht is.
- Gebruik dit apparaat niet in ruimtes die te vochtig of te koud zijn, zoals bijgebouwen, garages of wijnkelders.
- Als je het apparaat verplaatst, til het dan op aan de voorrand, om krassen op de vloer te voorkomen.

Elektrische aansluiting



WAARSCHUWING!

Gevaar voor brand en elektrische schokken.

- Het apparaat moet geaard zijn.
- Alle elektrische aansluitingen moeten door een gediplomeerd elektricien worden gemaakt.
- Zorg ervoor dat de elektrische informatie op het typeplaatje overeenkomt met de stroomtoevoer. Zo niet, neem dan contact op met een elektricien.
- Gebruik altijd een correct geïnstalleerd schokbestendig stopcontact.
- Gebruik geen adapters met meerdere stekkers en verlengkabels.
- Zorg ervoor dat de elektrische onderdelen (bijv. stekker, netsnoer, compressor) niet beschadigd raken. Neem contact met de Servicedienst of een elektricien om de elektrische onderdelen te wijzigen.

- Het netsnoer moet onder het niveau van de stekker blijven.
- Sluit de stekker pas aan op het stopcontact aan het einde van de installatie. Zorg ervoor dat de stekker na montage bereikbaar is.
- Trek niet aan het netsnoer om het apparaat los te koppelen. Trek altijd aan de stekker.

Gebruik



WAARSCHUWING!

Gevaar op letsel, brandwonden of elektrische schokken.

- De specificatie van dit apparaat niet wijzigen.
- Zet geen elektrische apparaten (bijv. ijsvormers) in het apparaat, tenzij dit van toepassing is op de fabrikant.
- Zorg ervoor dat je het koelcircuit niet beschadigt. Het bevat isobutaan (R600a), een aardgas met een hoge mate van milieu-compatibiliteit. Dit gas is ontvlambaar.
- Als er schade optreedt aan het koelcircuit, zorg er dan voor dat er geen vlammen en ontstekingsbronnen in de kamer aanwezig zijn. Ventileer de kamer.
- Laat geen hete voorwerpen de kunststof onderdelen van het apparaat aanraken.
- Zet geen frisdranken in het vriesvak. Hierdoor ontstaat er druk op de drankcontainer.
- Bewaar geen ontvlambaar gas en vocht in het apparaat.
- Plaats geen ontvlambare producten of artikelen die vochtig zijn met ontvlambare producten in, bij of op het apparaat.
- Raak de compressor of de condensor niet aan. Ze zijn heet.
- Verwijder of raak geen voorwerpen uit het vriesvak als je handen nat of vochtig zijn.
- Vries voedsel dat ontdooid is niet in.
- Bewaar de voedingswaren volgens de instructies op de verpakking.

Binnenverlichting



WAARSCHUWING!

Gevaar voor elektrische schokken.

- Dit product bevat een lichtbron van energie-efficiëntieklasse F.
- Met betrekking tot de lamp(en) in dit product en reservelampen die afzonderlijk worden verkocht: Deze lampen zijn bedoeld om bestand te zijn tegen extreme fysieke omstandigheden in huishoudelijke apparaten, zoals temperatuur, trillingen, vochtigheid, of zijn bedoeld om informatie te geven over de operationele status van het apparaat. Ze zijn niet bedoeld voor gebruik in andere toepassingen en zijn niet geschikt voor verlichting in huishoudelijke ruimten.

Onderhoud en reiniging



WAARSCHUWING!

Gevaar voor letsel of schade aan het apparaat.

- Schakel het apparaat uit en trek de stekker uit het stopcontact voordat je onderhoudshandelingen verricht.
- Dit apparaat bevat koolwaterstoffen in de koeleenheid. Alleen een gekwalificeerd persoon mag het onderhoud en het opladen van het apparaat uitvoeren.
- Controleer regelmatig de afvoer van het apparaat en reinig het zo nodig. Als de afvoer geblokkeerd is, wordt er water op de bodem van het apparaat opgehoopt.

Verwijdering



WAARSCHUWING!

Gevaar voor letsel of verstikking.

- Haal de stekker uit het stopcontact.
- Snijd het netsnoer af en gooi het weg.
- Verwijder de deur, om te voorkomen dat kinderen en huisdieren in het apparaat opgesloten worden.
- Het koelcircuit en de isolatiematerialen van dit apparaat zijn ozonvriendelijk.
- Het isolatieschuim bevat ontvlambaar gas. Neem contact op met je plaatselijke overheid voor informatie m.b.t. de correcte afvalverwerking van het apparaat.
- Zorg ervoor dat het onderdeel van de koeleenheid niet beschadigd raakt in de buurt van de warmtewisselaar.

3. INSTALLEREN



WAARSCHUWING!
Zie de hoofdstukken
over veiligheid.

Locatie

- Dit apparaat is niet bedoeld om te worden gebruikt als een ingebouwd apparaat.
- Wanneer het apparaat op een andere manier dan vrijstaand wordt geïnstalleerd, met inachtneming van de ruimte die nodig is voor de gebruiksaftmetingen, zal het apparaat correct functioneren, maar het energieverbruik kan licht toenemen.
- Installeer het apparaat niet in de buurt van een warmtebron (oven, kachels, radiatoren, fornuizen of kookplaten) of op een plek met direct zonlicht om de beste functionaliteit van het apparaat te garanderen. Zorg ervoor dat lucht vrij kan circuleren rond de achterkant van de kast.
- Dit apparaat moet op een droge, goed geventileerde plaats binnenshuis worden geïnstalleerd.
- Als het apparaat onder een hangende wandkast wordt geplaatst, moet een minimale afstand tussen de bovenkant van het apparaat en de wandkast worden aangehouden om optimale prestaties te kunnen garanderen. In het ideale geval dient het apparaat echter niet onder hangende wandkasten worden geplaatst. Met de verstelbare pootjes onder het apparaat zorg je ervoor dat het apparaat waterpas staat.



WAARSCHUWING!
Als je het apparaat tegen de wand plaatst, maak dan gebruik van de meegeleverde afstandhouders of houd rekening met de minimumafstand die in de installatie-instructies wordt aangegeven.



WAARSCHUWING!
Als je het apparaat met de zijkant tegen een wand installeert, raadpleeg dan de installatie-instructies zodat je weet wat de minimale afstand moet zijn tussen de wand en de zijkant van het apparaat waar de deurscharnieren zijn. Dit is om voor voldoende ruimte te zorgen voor het openen van de deur als de interne apparatuur moet worden verwijderd (bijv. bij reiniging).

- Dit apparaat is bedoeld voor gebruik bij een omgevingstemperatuur variërend van 10°C tot 43°C.



Opmerking: De juiste werking van het apparaat kan enkel worden gegarandeerd bij het opgegeven temperatuurbereik.

- Mocht je vragen hebben over de plek waar je het apparaat moet installeren, neem dan contact op met de leverancier, de klantenservice of het dichtstbijzijnde bevoegde servicecentrum.
- Het moet mogelijk zijn om het apparaat van de hoofdstroomtoevoer af te halen. De stekker moet daarom na de installatie gemakkelijk toegankelijk zijn.

Afmetingen

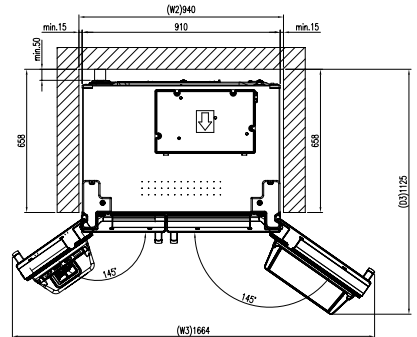
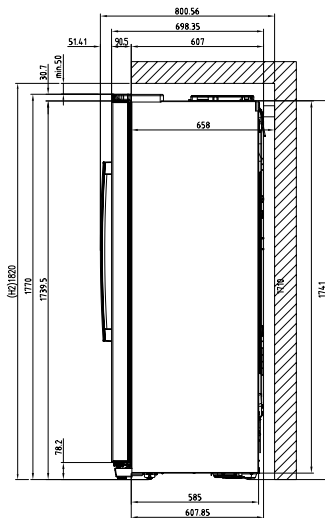
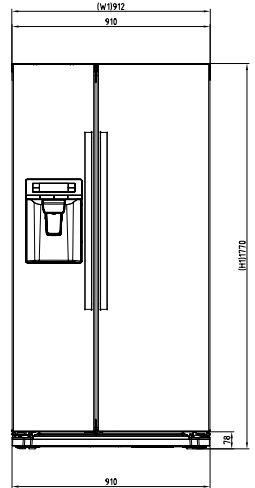
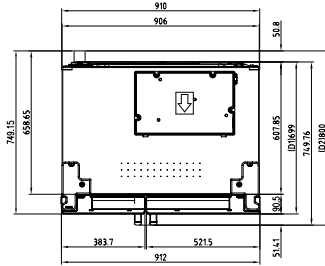

Totale afmetingen ¹

H1	mm	1770
W1	mm	912
D1	mm	699

¹ de hoogte, breedte en diepte van het apparaat zijn exclusief de handgreep en pootjes

Benodigde ruimte tijdens gebruik ²

H2	mm	1820
W2	mm	940
D2	mm	800

² de hoogte, breedte en diepte van het apparaat inclusief de handgreep, plus de ruimte die nodig is voor vrije circulatie van de koellucht

Totale benodigde ruimte in gebruik ³

H2	mm	1820
W3	mm	1654
D3	mm	1125

³ de hoogte, breedte en diepte van het apparaat inclusief de handgreep, plus de ruimte die nodig is voor vrije circulatie van de koellucht, plus de ruimte die nodig is om de deur te openen tot de minimale hoek waarbij de volledige inhoud kan worden uitgenomen

4. PRODUCTBESCHRIJVING

DISPENSERMODEL

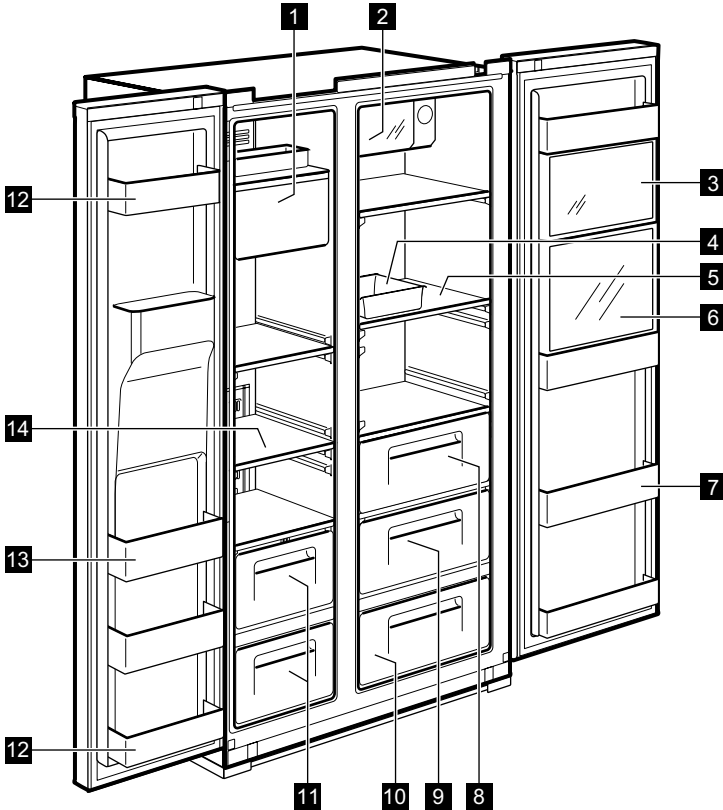

1 IJsmaker en opslag

2 Xpress Can Chiller (snelkoelcompartiment) Voor bewaring van dranken.

3 Multi Plus Zone Voor bewaring van algemene medicijnen of cosmeticaproducten. Dit toestel is niet geschikt voor bewaring van producten zoals medische stalen en monsters dewelke een specifiek temperatuurbereik vereisen.

4 Eierbakje Gebruik dit bakje niet voor bewaring van ijsblokjes en plaats het niet in het vriesvak.

5 Glasplaat (getemperd glas) Voor bewaring van gewone voedingsmiddelen.

6 Flessenrek (alleen bepaalde modellen) Voor regelmatig gebruikte blikjes, drinkwater en dranken.

7 Verslade Voor bewaring van gekoelde gerechten, melk, jus, bierflesjes, enz.

8 Groentebak

9 Fruitbak

10 Magic cool Zone (enkel bij bepaalde modellen)

11 Diepvrieslade Voor langdurige bewaring van gedroogde vlees- of viswaren.

12 Opbergruimte in de deur (2-sterrencompartiment) Voor kortstondige opslag van voedsel en ijs.

13 Opbergvak in de deur Voor opslag van bevroren voedsel.

14 Diepvries-legplank (getemperd glas) Voor opslag van bevroren gerechten zoals vlees, vis en ijs.

MODEL ZONDER VERDELER

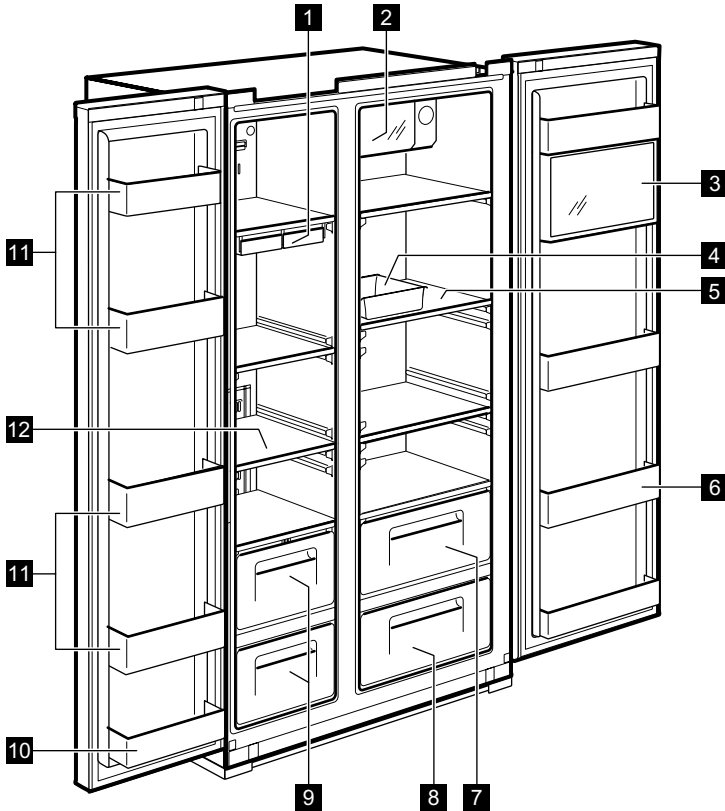
**1 Ijsblokjesvorm**

2 Xpress Can Chiller
(snelkoelcompartiment)
Voor bewaring van dranken.

3 Multi Plus Zone

Voor bewaring van algemene medicijnen of cosmeticaproducten. Dit toestel is niet geschikt voor bewaring van producten zoals medische stalen en monsters dewelke een specifiek temperatuurbereik vereisen.

4 Eierbakje

Gebruik dit bakje niet voor bewaring van ijsblokjes en plaats het niet in het vriesvak.

5 Glasplaat (getemperd glas)

Voor bewaring van gewone voedingsmiddelen.

6 Verslade

Voor bewaring van gekoelde gerechten, melk, jus, bierflesjes, enz.

7 Groentebak**8 Fruitbak****9 Diepvrieslade**

Voor langdurige bewaring van gedroogde vlees- of viswaren.

10 Opbergruimte in de deur
(2-sterren vak) 122 Voor kortstondige opslag van voedsel en ijs.

11 Opbergvak in de deur Voor opslag van bevroren voedsel.

12 Diepvries-legplank (getemperd glas)
Voor opslag van bevroren gerechten zoals vlees, vis en ijs.

5. BEDIENINGSPANEEL

DISPENSERMODEL

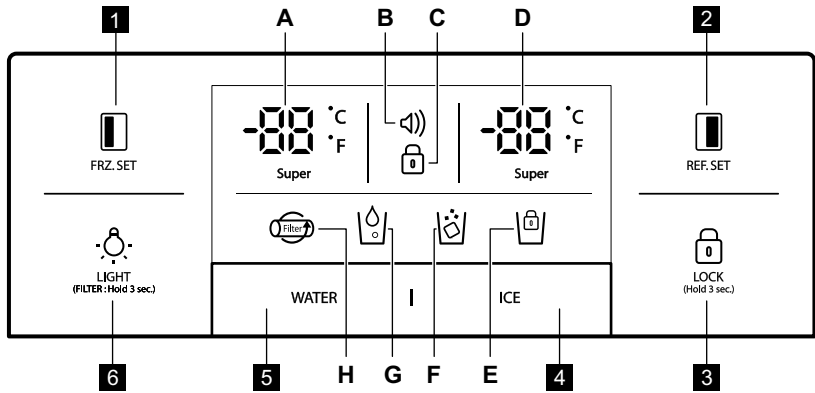

FRZ.SET

Selectietoets voor temperatuur van het vriesvak.



REF.SET

Selectietoets voor temperatuur van het koelkastcompartiment.



LOCK
(Hold 3 sec.)

Druk op deze toets om te verhinderen dat instellingen ongewild worden gewijzigd. Om deze toets te ontgrendelen, moet je hem langer dan 3 seconden indrukken. Het display wordt uitgeschakeld.



A. Klik op de ijsknop: IJsblokjes functie aan

B. Klik na nr. 1 opnieuw op de ijsknop: Gemalen ijsfunctie op

C. Klik na nr. 2 opnieuw op de ijsknop: IJsblokjesfunctie aan

D. Als je op de ijsknop 3 seconden klikt: IJsvergrendeling aan

5 Selectietoets voor verdeling van water

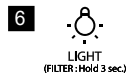

LICHT/FILTER-toets:

1. Knop voor het inschakelen van een lampje van de dispenser.
2. Knop voor vervanging of reset van filter. Druk na het vervangen van het filter of om te resetten deze toets 3 seconden in.

Indicatielampjes (A-H)

Omschrijving









A. Super

Indicatielampje vriezer temperatuur

B.

Alarmdisplay (geen geluid)
Klanten kunnen geïnformeerd worden m.b.t. de temperatuurstatus wanneer deze normaal stijgt als gevolg van ongevallen (bijv. stroomstoringen)

1. Het alarm pictogram knippert de hoogste binnentemperatuur
2. Het alarm stopt wanneer de toets wordt ingedrukt en de display toont de controletemperatuur

Indicatielampjes (A-H)	Omschrijving
C. 	Vergrendelingsindicator
D. 	Temperatuurlampje koelkast
E. 	Indicatielampje vergrendeling voor ijsmaker
F. 	Indicatie ijsstap
G. 	Indicatielampje Watertap
H. 	Display filtervervanging Zes maanden na de eerste ingebruikname zal het pictogram beginnen te knipperen.

MODEL ZONDER VERDELER

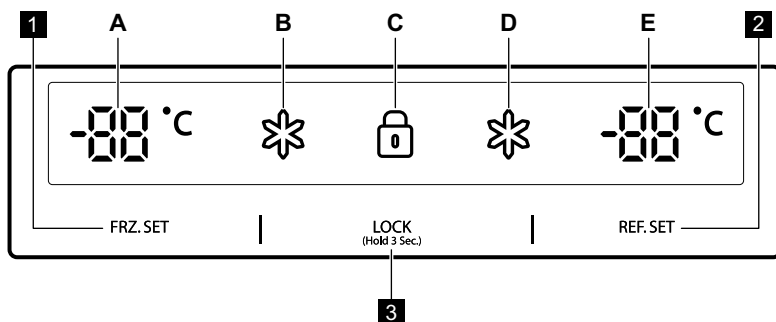

1 FRZ. SET

Selectietoets voor temperatuur van het vriesvak





2 REF. SET

Selectietoets voor temperatuur van het koelkastcompartiment

3 LOCK

(Hold 3 Sec.)

Blokkeringstoets Druk op deze toets om te verhinderen dat instellingen ongewild worden gewijzigd. Om deze toets te ontgrendelen, moet je hem langer dan 3 seconden indrukken. De overige technische gegevens staan op het typeplaatje aan de linker binnenkant in het apparaat en op het energielabel.

Indicatielampjes (A-E)	Omschrijving
A. 	Indicatielampje vriezer temperatuur
B. 	"Super"-indicator voor vriezer
C. 	Vergrendelingsindicator
D. 	"Super"-indicator voor koelkast
E. 	Temperatuurlampje koelkast

6. VOORAFGAAND AAN HET EERSTE GEBRUIK

WATERLEIDING INSTALLEREN

- 1. Voor modellen met automatische ijsmaker**
 - De waterdruk moet 2,0~12,5 kgf/cm² of meer zijn om de automatische ijsmaker te gebruiken.
 - Controleer de waterdruk van je kraan. Als een kop van 180 cc binnen 10 seconden vol is, is de druk geschikt.
 - Als de waterdruk niet hoog genoeg is om de automatische ijsmaker te gebruiken, neem dan contact op met de plaatselijke loodgieter voor een extra waterdrudpomp.
 - 2.** Zorg er bij het installeren van de waterleidingen voor dat ze niet dicht bij hete oppervlakken liggen.
 - 3.** Het waterfilter "filtert" alleen water. Het verwijdert geen bacteriën of microben.
 - 4.** De levensduur van de filter is afhankelijk van de gebruikshoeveelheid. We raden je aan het filter minstens eenmaal per 6 maanden te vervangen. Als je het filter bevestigt, plaats je hem voor een gemakkelijke toegang (om te verwijderen en te vervangen).
-  **Opmerking:** Zes maanden na de eerste ingebruikname knippert het pictogram. Druk 3 seconden op de lichtknop nadat je de waterfilter hebt vervangen om te zorgen dat het icoon stopt met knipperen.
- 5.** Na het installeren van de koelkast en het waterleidingsysteem, selecteer WATER op je bedieningspaneel. Druk er gedurende 2-3 minuten op, om water in het reservoir te brengen en water te verdelen.

7. DAGELIJKS GEBRUIK

TEMPERATUURREGELING

Als het apparaat voor het eerst wordt aangesloten, is de temperatuurmodus ingesteld op Midden.

VERDEELMODEL

Vriesvak

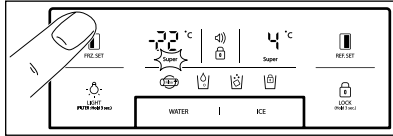

Om de temperatuur in te stellen, druk op de **FRZ. SET** toets, tot de gewenste waarde verschijnt.

Om de snelvriesfunctie in te schakelen, houd de **FRZ. SET** -toets ingedrukt tot de Super LED gaat branden. Druk nogmaals op de toets om deze functie te stoppen.

Koelvak

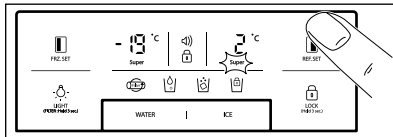

Om de temperatuur in te stellen, druk op de **REF. SET**-toets tot de gewenste waarde verschijnt.

Om de snelkoelfunctie in te schakelen, houd de **REF. SET** -toets ingedrukt tot de Super LED gaat branden. Druk nogmaals op de toets om deze functie te stoppen.



Conversiefunctie van de temperatuurindicator (Fahrenheit-Celcius) Standaardinstelling is Celsius.

Druk op de vergrendelingstoets **LOCK (HREZ. SET)** om de vergrendelde modus te openen. In de vergrendelde modus, druk gedurende 10 seconden op de **WATER (HREZ. SET)** en **WATER**-toets tegelijkertijd om de temperatuurschaal te wijzigen.

NIET-VERDEELMODEL

Vriesvak

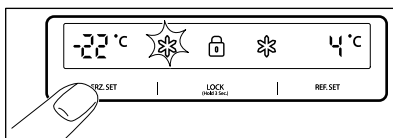

Om de temperatuur in te stellen, druk op de **FRZ. SET**-toets totdat de gewenste temperatuur verschijnt. Om de snelvriesfunctie in te schakelen, houd de **FRZ. SET**-toets ingedrukt tot de Super LED gaat branden. Druk nogmaals op de toets om deze functie te stoppen.

Koelvak

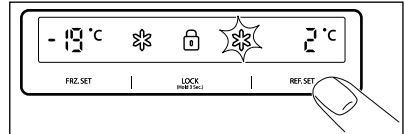

Om de temperatuur in te stellen, druk op de **REF. SET**-toets totdat de gewenste temperatuur verschijnt.

Om de snelkoelfunctie in te schakelen, houd de **REF. SET**-toets ingedrukt tot de Super LED gaat branden. Druk nogmaals op de toets om deze functie te stoppen.



OPGELET!

Voedsel in de koelkast kan worden ingevroren als de omgevingstemperatuur van de koelkast lager is dan 5°C.

HOGE TEMPERATUURMODUS

DISPENSERMODEL

Een stijging van de temperatuur in de vriesvak of koelvak wordt aangegeven door:

- een knipperend alarmpictogram  (geen geluid)
- elektronisch systeem toont de maximale temperatuur die in de compartimenten bereikt is



Hoewel de normale werking van het apparaat hersteld is en de binnentemperatuur een normale temperatuur bereikt, zal het alarmpictogram  blijven knipperen en de displayindicator de hoogst bereikte temperatuur weergegeven.



Wanneer je op de vergrendelingstoets drukt, wordt de alarmmodus uitgeschakeld en het alarmpictogram  verdwijnt. Het display toont de aangepaste temperatuurwaarde.

MODEL ZONDER VERDELER

Een stijging van de temperatuur in de vriesvak of koelvak wordt aangegeven door:

- het knipperen van een display van de vriesvak of/en het koelvak
- elektronisch systeem toont de maximale temperatuur die in de compartimenten bereikt is



Hoewel de normale werking van het apparaat hersteld is en de binnentemperatuur een normale temperatuur bereikt, zal het alarm-pictogram blijven knipperen en de displayindicator de hoogst bereikte temperatuur weergegeven.



Wanneer je op de vergrendelings-toets drukt **LOCK** (Hold 3 Sec.), wordt de hoge temperatuurmodus uitgeschakeld en de aangepaste temperatuurwaarde weergegeven.

- tijdens deze “OFF”-modus geven de temperatuurdissplays van de vriezer en de koelkast “— —” weer. Andere LED-lampjes gaan uit en de volledige werking van je apparaat stopt.
- op een gelijkaardige manier, houd je tegelijk de toetsen **FRZ. SET** en **REF. SET** ingedrukt gedurende **5** seconden om de “OFF”-functie uit te schakelen

ALARM DEUR OPEN

Als de deur ongeveer 1 minuut wordt opengelaten, klinkt er een geluidsalarm. Dit alarm zal na **5** minuten stoppen. Als de normale omstandigheden hersteld zijn (deur is gesloten), stopt het alarm.

INSCHAKELEN

Steek de stekker in het stopcontact om het apparaat in te schakelen.

“OFF” (UIT)-FUNCTIES

- Interieurverlichting van het apparaat wordt uitgeschakeld wanneer de deur langer dan **10** minuten geopend is
- Display Uit-functie:
 - **5** minuten nadat er niet op een toets is gedrukt of geen deuren gesloten zijn, worden alle LED-lampjes uitgeschakeld, m.u.v. de WATER-, IJS- en -pictogrammen
 - Na de LED uit gaat het apparaat terug naar een normale displaymodus als je op een willekeurige toets drukt of de deur opent.
- Systeem Uit-functie (Uitschakelen-functie):
 - je kunt de werking van het apparaat stoppen zonder de stekker uit het stopcontact te halen, vooral tijdens de vakantie
 - door tegelijk de toetsen **FRZ. SET** en **REF. SET** gedurende **5** seconden in te drukken, wordt het apparaat uitgeschakeld

OPTIES

MAGIC COOL ZONE

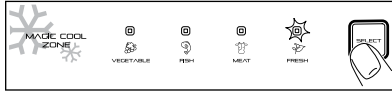

Wanneer je het apparaat voor de eerste maal op het stroomnet aansluit, is het LED-lampje FRESH aan. Voor het stap-voor-stap wijzigen van instellingen gebruik je de toets SELECTEREN.

Stap	Display	Doeltemperatuur
1.	FRESH	+5°C tot +6°C.
2.	GROENTEN	+3°C tot +4°C.
3.	VIS	-1°C tot +0°C.
4.	VLEES	-3°C tot -2°C.

DISPENSER

Selecteer de toets WATER of IJS en duw na 2 seconden met je beker de hendel voorzichtig naar binnen:

- Indien je op de WATER-toets drukte, zal het -pictogram oplichten

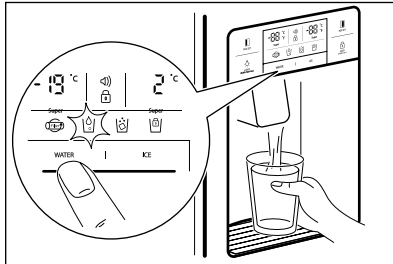

- Indien je op de IJS-toets drukte, zal het -pictogram oplichten.

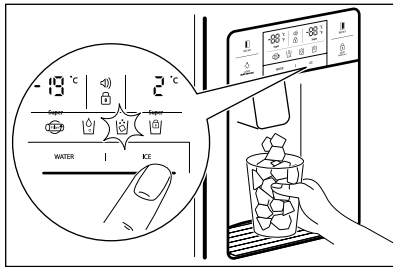

Wanneer je het ijsblokessysteem reinigt of dit gedurende lange tijd niet gebruikt: verwijder de ijsblokjes uit de bewaarbak en vergrendel de ijsmaker door gedurende 3 seconden op de IJS-toets te drukken. De zal oplichten.



OPGELET!

Gebruik dunne breekbare kopjes of kristallen glazen tijdens het verzamelen van ijsblokjes.



OPGELET!

Als het ijs verkleurd is, stop dan met het gebruik van het doseerbakje en neem contact op met een onderhoudsvertegenwoordiger.



Gebruik alleen ijs uit dit apparaat.

AUTOMATISCHE IJSMAKER

- Er worden 14-15 keer per dag ongeveer 10 ijsblokjes gemaakt. Als de bewaarbak vol is, stopt het ijs.
- Het is normaal dat de ijsmaker kloppende geluiden maakt wanneer ijsblokjes in de bewaarbak vallen.
- Reinig de ijsblokgebwaarbak regelmatig om slechte geuren of geurtjes te voorkomen.
- Als de hoeveelheid ijs in de bewaarbak niet voldoende is, mag het ijs niet worden verdeeld. Wacht een dag of om meer ijs te maken.
- Als het ijs niet gemakkelijk wordt geleverd, zorg er dan voor dat de afvoer niet geblokkeerd is.
- Als ijsblokjes vast komen te zitten en niet leveren, trek dan de bewaarbak naar buiten en scheid de ijsblokjes die mogelijk vastzitten.



OPGELET!

Als de hoeveelheid water die wordt geleverd aan de ijsmaker moet worden aangepast, neem dan contact op met een servicemedewerker.



OPGELET!

Bij stroomuitval kunnen ijsblokjes smelten en naar de vloer stromen. Als je verwacht dat een dergelijke situatie lang blijft bestaan, trek dan de behuizing naar buiten en verwijder de ijsblokjes en vervang ze terug.

8. AANWIJZINGEN EN TIPS

8.1. Tips voor energiebesparing

- Vriezer: De interne configuratie van het apparaat zorgt voor het meest efficiënte energiegebruik.
- Koelkast: Het meest efficiënte energiegebruik is verzekerd in de configuratie waarbij de lades zich in het onderste deel van het apparaat bevinden en de rekken gelijkmatig verdeeld zijn. De positie van de deurbakken heeft geen invloed op het energieverbruik.
- Open de deur niet te vaak of laat deze niet langer open staan dan noodzakelijk.
- Vriezer: Hoe kouder de temperatuurinstelling, hoe hoger het energieverbruik.
- Koelkast: Stel de temperatuur niet te hoog in om energie te besparen, tenzij dit nodig is vanwege het soort voedsel.
- Als de omgevingstemperatuur hoog is, de temperatuurregeling op een lage temperatuur staat en het apparaat volledig gevuld is, kan de compressor continu aanstaan waardoor er ijs op de verdampers ontstaat. Stel in dit geval de temperatuurregeling in op een hogere temperatuur, om automatisch ontdooien mogelijk te maken en zo energie te besparen.
- Zorg voor een goede ventilatie. Dek de ventilatieroosters of -gaten niet af.

8.2 Tips voor invriezen

- Activeer de -functie ten minste 24 uur voordat je het voedsel in het vriesvak legt.
- Vóór het invriezen moet vers voedsel ingepakt en verzegeld worden in: aluminium folie, plastic folie of zakken, luchtdichte containers met deksel.
- Verdeel voor efficiënter invriezen en ontdooien het voedsel in kleine porties.

- Het wordt aanbevolen om etiketten en datums op al je diepvriesproducten te plakken. Dit zal helpen voedingsmiddelen te identificeren en te weten wanneer ze moeten worden gebruikt voordat ze bederven.
- Het voedsel moet vers zijn op het moment het wordt ingevroren, om een goede kwaliteit te behouden.
- Vooral groenten en fruit moeten na de oogst worden ingevroren, zodat al hun voedingsstoffen behouden blijven.
- Flessen of blikken met vloeistoffen niet invriezen, in het bijzonder dranken die kooldioxide bevatten - ze kunnen exploderen tijdens het invriezen.
- Plaats geen warm voedsel in het vriesvak. Koel het af bij kamertemperatuur voordat je het in het vak plaatst.
- Om te voorkomen dat de temperatuur van al ingevroren voedsel toeneemt, dien je vers voedsel hier niet direct naast te plaatsen.
- Plaats voedsel op kamertemperatuur in het deel van het vriesvak waar geen bevroren voedsel is.
- Ijsblokjes, ingevroren water of waterijsjes niet meteen nadat ze uit de vriezer zijn gehaald opeten. Gevaar voor bevroering.
- Ontdooid voedsel niet opnieuw invriezen. Als het voedsel ontdooid is, kook het dan, koel het af en vries het dan in.

8.3 Tips voor het bewaren van ingevroren voedsel

- Het vak voor vers voedsel is het vak met de markering (op het typeplaatje) met .
- Een goede temperatuurinstelling die zorgt voor het behoud van ingevroren levensmiddelen is een temperatuur van minder dan of gelijk aan -18°C. Een hogere temperatuurinstelling in het apparaat kan leiden tot een kortere houdbaarheid.

- Het hele vriesvak is geschikt voor de opslag van diepvriesproducten.
- Laat voldoende ruimte rond het voedsel om de lucht vrij te laten circuleren.
- Raadpleeg voor adequate opslag het etiket van de voedselverpakking om de houdbaarheid van voedsel te bekijken.
- Het is belangrijk om het voedsel zodanig in te pakken dat er geen water, vocht of condens bij kan komen.

8.4 Winkeltips

Na het boodschappen doen:

- Zorg ervoor dat de verpakking niet beschadigd is - het voedsel kan bedorven zijn. Als de verpakking gezwollen of nat is, is deze mogelijk niet in de optimale omstandigheden opgeslagen en is het ontdooien mogelijk al begonnen.
- Om het ontdooiproces te beperken, koop je diepvriesproducten aan het einde van je boodschappen en vervoer je ze in een thermische en geïsoleerde koeltas.
- Plaats de diepvriesproducten onmiddellijk na terugkomst uit de winkel in de vriezer.
- Als voedsel zelfs gedeeltelijk ontdooid is, mag je het niet opnieuw invriezen. Consumeer het zo snel mogelijk.
- Respecteer de vervaldatum en de bewaarinformatie op de verpakking.

8.5 Houdbaarheid voor vriesvak

Soort voedsel	Houdbaarheid (maanden)
Brood	3
Fruit (met uitzondering van citrusvruchten)	6 - 12
Groenten	8 - 10
Restjes zonder vlees	1 - 2
Zuivelproducten:	
Boter	6 - 9
Zachte kaas (zoals mozzarella)	3 - 4
Harde kaas (zoals Parmezaanse kaas, cheddar)	6
Vis/Zeevruchten:	
Vette vis (zoals zalm, makreel)	2 - 3
Magere vis (zoals kabeljauw, bot)	4 - 6
Garnalen	12
Gepelde mosselen en mosselen	3 - 4
Gekookte vis	1 - 2
Vlees:	
Gevogelte	9 - 12
Rundvlees	6 - 12
Varkensvlees	4 - 6
Lamsvlees	6 - 9
Worst	1 - 2
Ham	1 - 2
Restjes met vlees	2 - 3

8.6. Tips voor het koelen van vers voedsel

- Het vriesvak is het vak gemarkeerd met .
- Een goede temperatuurinstelling die zorgt voor het behoud van vers voedsel is een temperatuur van minder dan of gelijk aan +4°C. Een hogere temperatuurinstelling in het apparaat kan leiden tot een kortere levensduur van het voedsel.
- Bedek het voedsel met een verpakking om de versheid en het aroma te behouden.
- Gebruik altijd gesloten containers voor vloeistoffen en voor voedsel, om smaken of geuren in het vak te voorkomen.
- Om kruisbesmetting tussen gekookt en rauw voedsel te voorkomen, bedekt je het gekookte voedsel en scheidt je het van het rauwe.
- Het wordt aanbevolen om het voedsel in de koelkast te ontdooien.
- Plaats geen warm voedsel in het apparaat. Zorg ervoor dat het is afgekoeld bij kamertemperatuur voordat je het in het apparaat plaatst.
- Om voedselverspilling te voorkomen moet de nieuwe voorraad voedsel altijd achter de oude worden geplaatst.

8.7. Tips voor het koelen van voedsel

- Vlees (alle soorten): verpakken in geschikt materiaal en op de glazen plaat leggen, boven de groentelade. Bewaar vlees maximaal 1-2 dagen.
- Groente en fruit: grondig reinigen (het zand verwijderen) en in een speciale lade (groentelade) bewaren.
- Het is raadzaam om exotische vruchten zoals bananen, mango's, papaja's, etc. niet in de koelkast te bewaren.
- Groenten zoals tomaten, aardappelen, uien en knoflook mogen niet in de koelkast worden bewaard.
- Boter en kaas: in een luchtdicht bakje leggen of in aluminiumfolie of plastic zakjes wikkelen, om zoveel mogelijk lucht uit te sluiten.
- Flessen: afsluiten met een dop en op de flessenplank van de deur plaatsen of (indien beschikbaar) in het flessenrek.
- Raadpleeg altijd de houdbaarheidsdatum van de producten, om te weten hoelang ze bewaard kunnen worden.

9. ONDERHOUD EN REINIGING

REINIGING VAN DE BINNENONDERDELEN

Gebruik een doek met water en een mild (neutraal) wasmiddel om schoon te maken.

- 1. Waterbakje van de verdeler**
Verwijder het rooster en reinig regelmatig het wateropvangbakje (geen automatische afvoer).

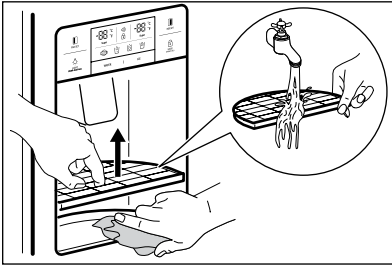

- 2. Bewaarbak ijsblokjes**

- Verwijderen: trek het bakje naar voren om het te verwijderen.
- Vervangen: zorg ervoor dat het bakje in de zij sleuven schuift tot het einde. Als het moeilijk is om de behuizing volledig te plaatsen, verwijder deze dan, draai de spoel in het geval of het aandrijfmechanisme een kwartslag en plaats het weer terug.
- Bewaar ijsblokjes niet te lang.

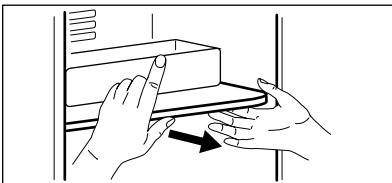
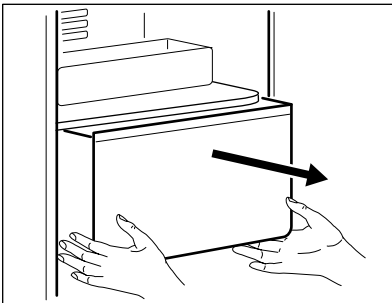

- 3. Houders in diepvries en koelkast**
Houd beide uiteinden vast en trek omhoog.

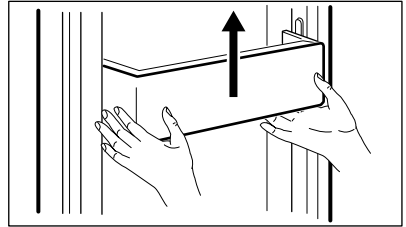

- 4. Legplanken van de diepvries en koelkast**

Open de deur volledig en trek de legplanken naar voren om ze te verwijderen.

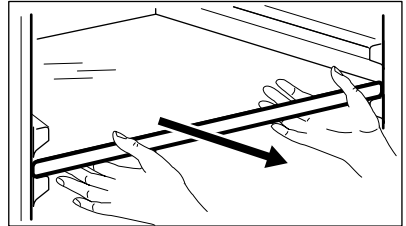

- 5. Groente- en fruitbak**

Trek naar voren en til een beetje op om te verwijderen.

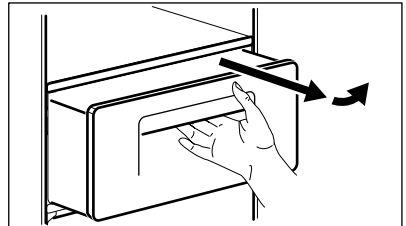

REINIGING VAN DE DEURVERPAKKING

Gebruik een doek met een mild (neutraal) wasmiddel.

REINIGING VAN DE ACHTERKANT VAN HET APPARAAT (MACHINEKAMER)

Verwijder het stof minstens eenmaal per jaar op een grill met een stofzuiger.

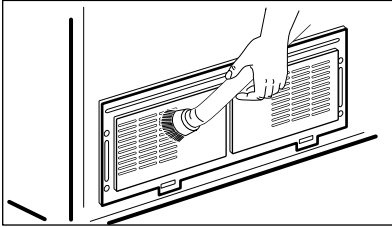

3. Ontkoppel een kabelboom van de LED-plaat en vervang de LED.

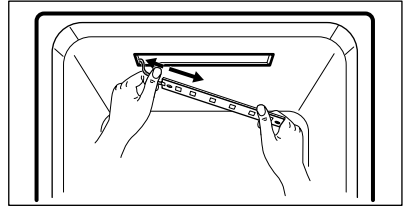

- i** De montage gebeurt in de omgekeerde volgorde.

DE BINNENVERLICHTING VAN DE LED VERVANGEN



OPGELET!

LED-verlichting mag alleen worden vervangen door een onderhoudsvertegenwoordiger of een gekwalificeerd persoon.



OPGELET!

Haal eerst de stekker van het apparaat uit het stopcontact!

LED vriezer en koelkast veranderen

1. Scheid een achterkant van een LED-afdekking met een schroevendraaier.

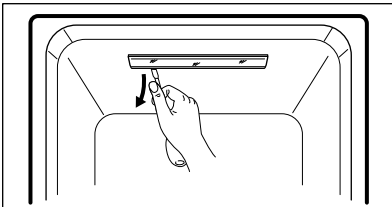

2. Scheid de LED-afdekking en draai 2 bevestigingsschroeven voor een LED-plaat los.

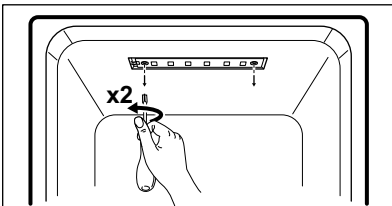

10. PROBLEEMOPLOSSING

WAT TE DOEN ALS...



Controleer de volgende tips voor probleemoplossing voordat je contact opneemt met de klantenservice!

Probleem	Mogelijke oorzaak	Oplossing
Het wordt nooit koud binnen. Het invriezen en koelen is niet voldoende.	<ul style="list-style-type: none"> • Is het apparaat losgekoppeld? • Is de temperatuur ingesteld op de modus LAAG? • Is het apparaat onder direct zonlicht of is er naast het apparaat een warmteapparaat geplaatst? • Is de ruimte tussen de achterkant van het apparaat en de muur te klein? 	<ul style="list-style-type: none"> • Steek de stekker in het stopcontact. • Stel de temperatuurmodus in op MIDDLE of HIGH. • Verplaats naar een plek waar er geen direct zonlicht is, geen warmteapparaten rondom. • Houd voldoende ruimte (meer dan 10 cm) tussen de achterkant van het apparaat en de muur.
Voedsel in het apparaat wordt ingevroren.	<ul style="list-style-type: none"> • Is de temperatuur ingesteld op de modus STRONG? • Is de omgevings temperatuur te laag? • Is het voedsel met veel vocht dicht bij de koude luchtuitloop opgeslagen? 	<ul style="list-style-type: none"> • Stel de temperatuur in op de modus MIDDEN of LAAG. • Voedsel kan worden ingevroren als de omgevingstemperatuur lager is dan 5°C. Verplaats de temperatuur naar een plek waar de temperatuur hoger is dan 5°C. • Plaats voedsel met vocht op de schappen dicht bij de deuren.
Vreemd geluid uit het apparaat.	<ul style="list-style-type: none"> • Is de vloer onder het apparaat ongelijkmatig? • Is de ruimte tussen de achterkant van het apparaat en de muur te klein? • Raakt er voorwerpen of andere zaken aan het apparaat aan? 	<ul style="list-style-type: none"> • Verplaats het apparaat naar een niveau en een gelijkmatige vloer. • Houd voldoende ruimte. • Verwijder eventuele voorwerpen die het apparaat raken.
Vreemde geluiden: barsten, klikken, stromend water, zoemen of zoemen.		Het is normaal (als het apparaat niet waterpas staat, kan het geluid harder zijn).

Probleem	Mogelijke oorzaak	Oplossing
Geurtjes of geurtjes van binnen.	<ul style="list-style-type: none"> • Is het voedsel onafgedekt of onafgedekt bewaard? • Zijn de rekken en zakken vlekkeloos in het voedsel? • Is het voedsel te lang bewaard? 	<ul style="list-style-type: none"> • Zorg ervoor dat je het voedsel bedekt en omwikkelt. • Reinig de inwendige onderdelen • van het apparaat regelmatig. Zodra de geur is geweekt in deze onderdelen, is het niet gemakkelijk te verwijderen. • Bewaar voedsel niet te lang. • Het apparaat is geen perfecte en permanente voedselhouder.
De deur is niet makkelijk te openen.	<ul style="list-style-type: none"> • Is de deur gesloten en weer geopend? 	<ul style="list-style-type: none"> • In dit geval wacht een minuut, dan gaat het gemakkelijk open.
Rijp en dauw in het apparaat en op het oppervlak van de kast.	<ul style="list-style-type: none"> • Is de deur te lang open? • Werden er voedingswaren met veel vocht onafgedekt en onverpakt bewaard? • Is de temperatuur en/of vochtigheid rond het apparaat hoog? 	<ul style="list-style-type: none"> • Laat de deur niet langdurig open staan. • Zorg ervoor dat je het voedsel bedekt en omwikkelt. • Installeer het apparaat op een droger en koeler.
Voorzijde en zijkant van het apparaat voelen warm of heet aan.		Dat is normaal.

OMGEVINGSTEMPERATUUR

Dit apparaat is ontworpen om te werken in omgevingstemperatuur zoals aangegeven op het typeplaatje. Dit apparaat is bedoeld voor gebruik bij een omgevingstemperatuur variërend van 10°C tot 43°C.



De binnentemperatuur kan worden beïnvloed door factoren als locatie van het apparaat, omgevingstemperatuur of frequentie van deuropening.

ACCESSOIRES

- Filterdoos
- Watertoevoerset
- Gebruikershandleiding

11. GELUIDEN

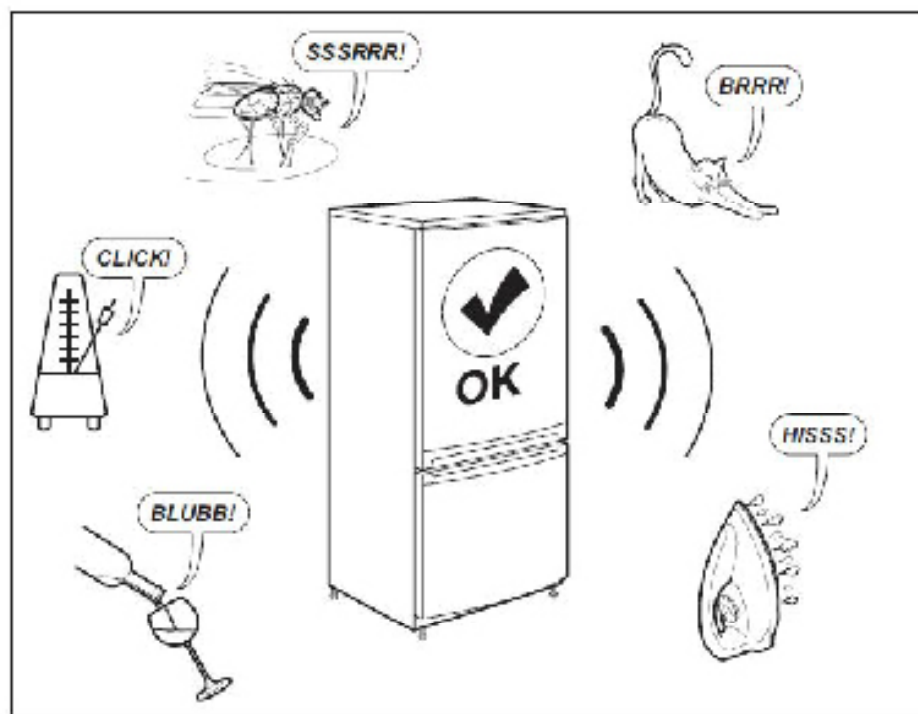

12. TECHNISCHE GEGEVENS

- De technische gegevens staan op het typeplaatje aan de binnenkant van het apparaat en op het energielabel.
- De QR-code op het energielabel dat bij het apparaat wordt geleverd, biedt een internetkoppeling naar de informatie gerelateerd aan de prestaties van het apparaat in de EU-EPREL-database. Bewaar het energielabel ter referentie samen met de gebruikershandleiding en alle andere documenten die bij dit apparaat worden geleverd.
- Het is ook mogelijk om dezelfde informatie in EPREL te vinden via de link <https://eprel.ec.europa.eu> en de modelnaam en het productnummer die je vindt op het typeplaatje van het apparaat. Zie de koppeling www.theenergylabel.eu voor gedetailleerde informatie over het energielabel.

13. INFORMATIE VOOR TESTINSTITUTEN

De installatie en voorbereiding van het toestel voor elke EcoDesign-verificatie moet in overeenstemming zijn met EN 62552. De ventilatievoorschriften, de afmetingen van de uitsparingen en de minimale open afstanden aan de achterzijde moeten voldoen aan de voorschriften van deze gebruikershandleiding in hoofdstuk 3. Neem contact op met de fabrikant voor verdere informatie, inclusief laadplannen.

HET MILIEUPERSPECTIEF

Recycle de materialen met het symbool . Plaats de verpakking in de juiste containers om het te recyclen. Bescherm het milieu en de volksgezondheid en recycle het afval van elektrische en elektronische apparaten.

Gooi apparaten gemarkeerd met



het symbool  niet weg met het huishoudelijk afval. Breng het product naar de milieustraat bij je in de buurt of neem contact op met de gemeente.

ÍNDICE

1. INFORMAÇÃO DE SEGURANÇA	233
2. INSTRUÇÕES DE SEGURANÇA	234
3. INSTALAÇÃO	236
4. DESCRIÇÃO DO PRODUTO	238
5. PAINEL DE CONTROLO	240
6. ANTES DA PRIMEIRA UTILIZAÇÃO	242
7. UTILIZAÇÃO DIÁRIA	243
8. SUGESTÕES E CONSELHOS	246
9. MANUTENÇÃO E LIMPEZA.....	249
10. RESOLUÇÃO DE PROBLEMAS.....	251
11. RUÍDOS.....	253
12. INFORMAÇÃO TÉCNICOS.....	254
13. INFORMAÇÃO PARA INSTITUTOS DE TESTE.....	254

PARA RESULTADOS PERFEITOS

Obrigado por escolher este produto AEG. Criámo-lo para lhe proporcionar um desempenho impecável durante muitos anos, com tecnologias inovadoras que tornam a sua vida mais fácil – funcionalidades que poderá não encontrar em aparelhos comuns. Continue a ler durante alguns minutos para tirar o máximo partido do produto.

Visite o nosso website para:



Obter conselhos de utilização, folhetos, resolução de problemas e informações sobre assistência e reparações: **www.aeg.com/support**



Registar o seu produto para beneficiar de um serviço melhor:
www.registeraeg.com



Adquirir acessórios, consumíveis e peças de substituição originais para o seu aparelho: **www.aeg.com/shop**

APOIO AO CLIENTE E ASSISTÊNCIA

Utilize sempre peças de substituição originais.

Quando contactar o nosso Centro de Assistência Técnica Autorizado, certifique-se de que tem os seguintes dados disponíveis: Modelo, PNC, Número de Série.

A informação encontra-se na placa de características.



Aviso/Cuidado – Informações de segurança.



Informações gerais e sugestões



Informações ambientais.

Sujeito a alterações sem aviso prévio.

1. INFORMAÇÕES DE SEGURANÇA

Leia atentamente as instruções fornecidas antes de instalar e utilizar o aparelho. O fabricante não é responsável por lesões ou danos resultantes de instalação e utilização incorretas. Guarde sempre as instruções junto do aparelho para futura referência.

Segurança para crianças e pessoas vulneráveis

- Este aparelho pode ser utilizado por crianças com 8 anos de idade ou mais velhas e por pessoas com capacidades físicas, sensoriais ou mentais reduzidas ou falta de experiência e conhecimento se forem supervisionadas ou instruídas no que respeita à utilização do aparelho de uma forma segura e compreenderem os perigos envolvidos.
- Não permita que as crianças brinquem com o aparelho.
- Mantenha todos os materiais de embalagem fora do alcance das crianças.
- A limpeza e a manutenção básica não podem ser efetuadas por crianças sem supervisão.

Segurança geral

- Este aparelho destina-se apenas a conservar alimentos e bebidas.
- Este aparelho foi concebido unicamente para utilização doméstica num ambiente interior.
- Este aparelho pode ser utilizado em escritórios, quartos de hóspedes de hotéis, quartos de hóspedes de pousadas, casas de hóspedes de turismo rural e outros alojamentos semelhantes onde tal utilização não exceda os níveis de utilização doméstica (médios).
- Mantenha desobstruídas as aberturas de ventilação do aparelho ou da estrutura onde ele se encontra encastrado.
- Não utilize um dispositivo mecânico ou qualquer meio artificial para acelerar o processo de descongelação além daqueles recomendados pelo fabricante.
- Não danifique o circuito de refrigeração.
- Não utilize aparelhos elétricos dentro dos compartimentos do aparelho destinados a alimentos, a não ser que sejam do tipo recomendado pelo fabricante.
- Não utilize jatos de água ou vapor para limpar o aparelho.
- Limpe o aparelho com um pano macio e húmido. Utilize apenas detergentes neutros. Não utilize produtos abrasivos, esfregões abrasivos, solventes ou objetos metálicos.

- Não guarde substâncias explosivas, como latas de aerossóis com agente de pressão inflamável, dentro do aparelho.
- Se o cabo de alimentação estiver danificado, este deverá ser substituído pelo fabricante, seu agente de assistência ou pessoas igualmente qualificadas de modo a evitar um perigo.
- Se o aparelho estiver equipado com um dispositivo de fazer gelo ou um dispensador de água, abasteça-os apenas com água potável.
- Se o aparelho necessitar de uma ligação de água, ligue-o apenas a uma fonte de água potável.
- A pressão da água fornecida tem de estar entre o mínimo de 1 bar (0,1 MPa) e o máximo de 10 bar (1 MPa).

2. INSTRUÇÕES DE SEGURANÇA

Assistência técnica

- Para reparar o aparelho, contacte o Centro de Assistência Técnica Autorizado. Utilize apenas peças sobressalentes originais.
- Note que uma reparação própria ou não profissional pode ter consequências para a segurança e anular a garantia.
- As seguintes peças de reposição estarão disponíveis durante 7 anos após a descontinuação do modelo: termostatos, sensores de temperatura, placas de circuito impressas, fontes de iluminação, pegas de porta, dobradiças de porta, tabuleiros e cestos. Note que algumas destas peças de reposição só estão disponíveis para reparadores profissionais e que nem todas as peças de reposição são relevantes para todos os modelos.
- As juntas das portas estarão disponíveis durante 10 anos após a descontinuação do modelo.

Instalação



AVISO!

A instalação deste aparelho tem de ser efetuada por uma pessoa qualificada.

- Retire a embalagem toda.
- Não instale nem utilize o aparelho se ele estiver danificado.
- Cumpra as instruções de instalação fornecidas com o aparelho.
- Tenha sempre cuidado quando deslocar o aparelho porque o aparelho é pesado. Use sempre luvas de proteção.
- Certifique-se de que o ar pode circular em torno do aparelho.

- Aguarde pelo menos 4 horas antes de ligar o aparelho à fonte de alimentação. Isto permite que o óleo regresse ao compressor.
- Não instale o aparelho perto de radiadores, fogões, fornos ou placas.
- A parte posterior do aparelho deve ficar virada para uma parede.
- Não instale o aparelho em locais com luz solar direta.
- Não instale este aparelho em locais demasiado húmidos ou frios, como anexos exteriores, garagens ou caves.
- Quando deslocar o aparelho, eleve-o na parte da frente para evitar riscar o chão.

Ligação elétrica



AVISO!

Risco de incêndio e choque elétrico.

- O aparelho tem de ficar ligado à terra.
- Todas as ligações elétricas devem ser efetuadas por um electricista qualificado.
- Certifique-se de que a informação sobre a ligação elétrica existente na placa de características está em conformidade com a alimentação elétrica. Se não estiver, contacte um electricista.
- Utilize sempre uma tomada devidamente instalada e à prova de choques elétricos.
- Não utilize adaptadores de tomadas duplas ou triplas, nem cabos de extensão.
- Certifique-se de que não danifica os componentes elétricos (ficha e cabo de alimentação elétrica, compressor, etc.). Contacte a assistência técnica ou um electricista se for necessário substituir componentes elétricos.

- O cabo de alimentação elétrica deve ficar abaixo do nível da ficha.
- Ligue a ficha à tomada elétrica apenas no final da instalação. Certifique-se de que a ficha fica acessível após a instalação.
- Não puxe o cabo de alimentação para desligar o aparelho. Puxe sempre a ficha.

Utilização



AVISO!

Risco de ferimentos, queimaduras, choque elétrico ou incêndio.

- Não altere as especificações deste aparelho.
- Não coloque dispositivos elétricos (por ex., máquinas de fazer gelados) no interior do aparelho, exceto se forem autorizados pelo fabricante.
- Tenha cuidado para não provocar danos no circuito de refrigeração. Contém isobutano (R600a), um gás natural com um alto nível de compatibilidade ambiental. Este gás é inflamável.
- Se ocorrerem danos no circuito de refrigeração, certifique-se de que não existem chamas e fontes de ignição na divisão. Ventile bem a divisão.
- Não permita que objetos quentes toquem nas peças de plástico do aparelho.
- Não coloque bebidas gaseificadas dentro do congelador. Isto irá criar pressão no recipiente da bebida.
- Não guarde gases e líquidos inflamáveis no aparelho.
- Não coloque produtos inflamáveis, nem objetos molhados com produtos inflamáveis, no interior, perto ou em cima do aparelho.
- Não toque no compressor ou no condensador. Estão quentes.
- Não remova nem toque em peças do compartimento de congelação com as mãos húmidas ou molhadas.
- Não volte a congelar alimentos que já foram descongelados.
- Cumpra as instruções de armazenamento das embalagens dos alimentos congelados.

Iluminação interior



AVISO!

Risco de choque elétrico.

- Este produto contém uma fonte de luz da classe de eficiência energética F.
- Relativamente à(s) lâmpada(s) que está(ão) acesa(s) no interior deste produto e as lâmpadas de substituição, vendidas em separado: Estas lâmpadas destinam-se a suportar condições físicas extremas em eletrodomésticos, tais como temperatura, vibração, humidade, ou destinam-se a sinalizar informação relativamente ao estado operacional do aparelho. Não se destinam a ser utilizadas em outras aplicações e não se adequam à iluminação de espaços domésticos.

Manutenção e limpeza



AVISO!

Risco de ferimentos ou danos no aparelho.

- Antes de qualquer ação de manutenção, desative o aparelho e desligue a ficha da tomada elétrica.
- Este aparelho contém hidrocarbonetos na sua unidade de arrefecimento. A manutenção e o recarregamento só devem ser efetuados por uma pessoa qualificada.
- Inspeccione regularmente o escoamento do aparelho e limpe-o, se necessário. Se o orifício de escoamento estiver bloqueado, a água descongelada fica acumulada na parte inferior do aparelho.

Eliminação



AVISO!

Risco de ferimentos ou asfixia.

- Desligue o aparelho da alimentação elétrica.
- Corte o cabo de alimentação elétrica e elimine-o.
- Remova a porta para evitar que crianças ou animais de estimação fiquem fechados no interior do aparelho.
- O circuito de refrigeração e os materiais de isolamento deste aparelho não prejudicam a camada de ozono.
- A espuma de isolamento contém gás inflamável. Contacte a sua autoridade municipal para saber como eliminar o aparelho corretamente.
- Não provoque danos na parte da unidade de arrefecimento que está próxima do permutador de calor.

3. INSTALAÇÃO



AVISO!

Consulte os capítulos de Segurança.

Localização

- Este aparelho não está previsto para ser usado como aparelho encastrado.
- No caso de ser feita uma instalação diferente da independente em termos de espaço necessário para as dimensões de utilização, o aparelho vai funcionar corretamente mas o consumo de energia pode ser ligeiramente mais alto.
- Para assegurar o melhor funcionamento do aparelho, não instalar o aparelho próximo de uma fonte de calor (forno, salamandras, radiadores, fogões ou placas de indução) ou num local com luz direta do sol. Verificar se o ar circular livremente na parte de trás do armário.
- Este aparelho deve ser instalado numa posição seca e bem ventilada no interior.
- Para garantir o melhor desempenho, se o aparelho estiver posicionado por baixo de um armário de parede suspenso, manter a distância mínima até ao topo do armário. Idealmente o aparelho não deve ser colocado por baixo de armários suspensos na parede. O aparelho tem um ou mais pés ajustáveis para o nivelar.



AVISO!

Se o aparelho ficar posicionado contra a parede, usar os espaçadores traseiros entregues ou manter a distância mínima indicada nas instruções de instalação.



AVISO!

Se o aparelho vai ser instalado perto de uma parede, consultar as instruções de instalação para compreender a distância mínima entre a parede e o lado do aparelho que tem as dobradiças da porta, para haver espaço suficiente para abrir a porta quando for necessário tirar para fora os acessórios do interior (por exemplo, para limpeza).

- Este aparelho está previsto para ser usado numa temperatura ambiente entre 10 °C e 43 °C.



Nota: O funcionamento correto do aparelho é garantido apenas no intervalo de temperaturas especificado.

- No caso de dúvidas sobre o posicionamento para instalação do aparelho, contactar o revendedor, o nosso serviço de apoio a clientes ou o Centro de Assistência Técnica Autorizado mais próximo.
- Deve haver espaço suficiente para permitir desligar o aparelho da corrente elétrica. A ficha deve estar facilmente acessível depois da instalação.

Dimensões

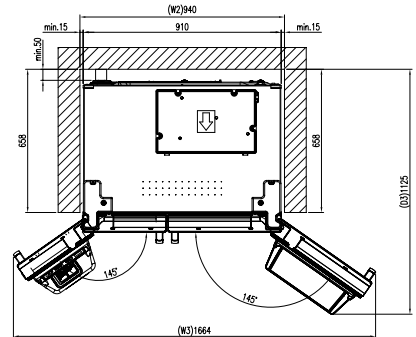
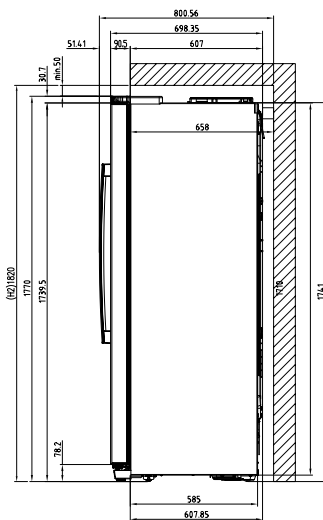
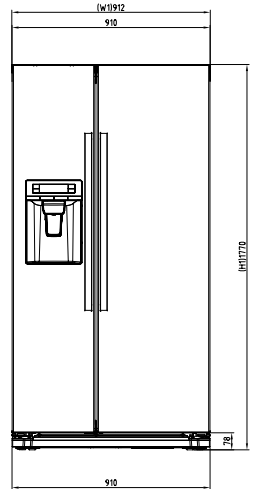
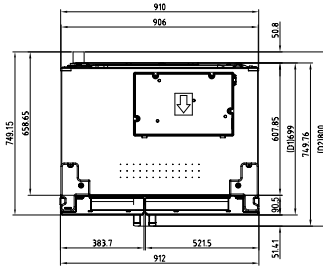

Dimensões gerais ¹		
H1	mm	1770
W1	mm	912
D1	mm	699

¹ a altura, largura e profundidade do aparelho sem puxador e pés

Espaço necessário em utilização ²		
H2	mm	1820
W2	mm	940
D2	mm	800

² a altura, largura e profundidade do aparelho incluindo o puxador, mais o espaço necessário para a livre circulação do ar de arrefecimento

Espaço geral necessário em utilização ³		
H2	mm	1820
W3	mm	1654
D3	mm	1125

³ a altura, largura e profundidade do aparelho incluindo o puxador, mais o espaço necessário para a livre circulação do ar de arrefecimento, mais o espaço necessário para permitir a abertura da porta no ângulo mínimo que permita a remoção de todo o equipamento do interior

4. DESCRIÇÃO DO PRODUTO

MODELO COM DISPENSADOR

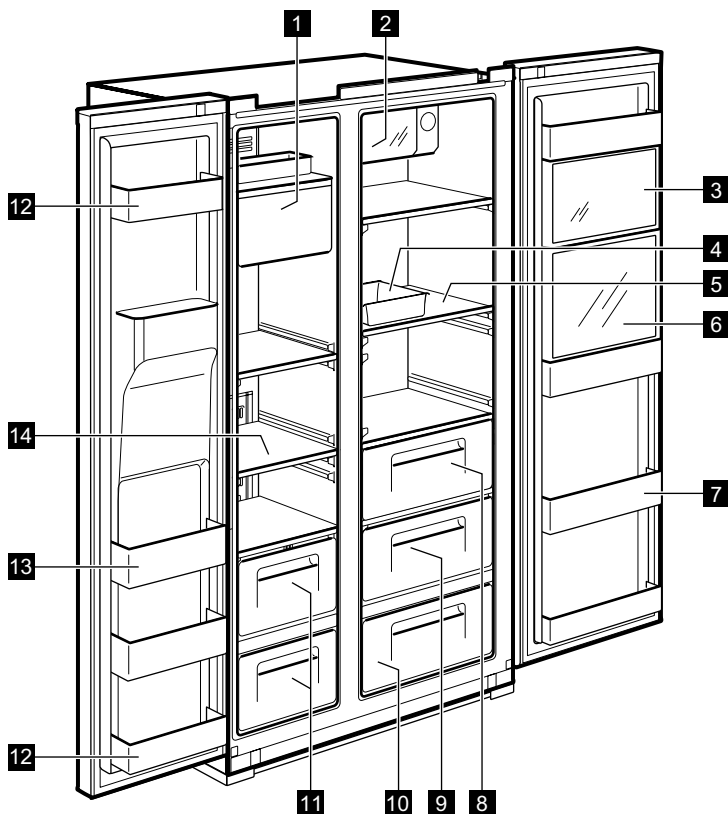

- 1** Dispositivo de fazer e armazenar gelo
- 2** Refrigerador de latas Xpress (compartimento de arrefecimento rápido) Para armazenar bebidas.
- 3** Zona Multi Plus Para armazenar medicamentos gerais ou cosméticos. A conservação não está garantida para produtos como amostras de investigação académica ou medicamentos que requeiram um intervalo de temperatura específico.
- 4** Gaveta para ovos Não utilize esta gaveta para armazenar cubos de gelo, nem a coloque no compartimento do congelador.
- 5** Prateleira do frigorífico (vidro temperado) Para armazenar alimentos comuns.
- 6** Compartimento de refrigeração (modelos selecionados apenas) Para latas usadas com frequência, água potável e bebidas.
- 7** Compartimento para refrescar Para armazenar alimentos refrigerados, leite, sumos, garrafas de cerveja, etc.
- 8** Gaveta para vegetais
- 9** Gaveta para fruta
- 10** Zona Magic Cool (apenas em alguns modelos)
- 11** Gaveta do congelador Para armazenar carne seca ou peixe durante um período de tempo prolongado.
- 12** Compartimento de armazenamento da porta (compartimento de 2 estrelas) Para armazenamento de curto prazo de alimentos e gelados.
- 13** Compartimento de armazenamento da porta Para armazenar alimentos congelados.
- 14** Prateleira do congelador (vidro temperado) Para armazenar alimentos congelados, como carne, peixe, gelados, etc.

MODELO SEM DISPENSADOR

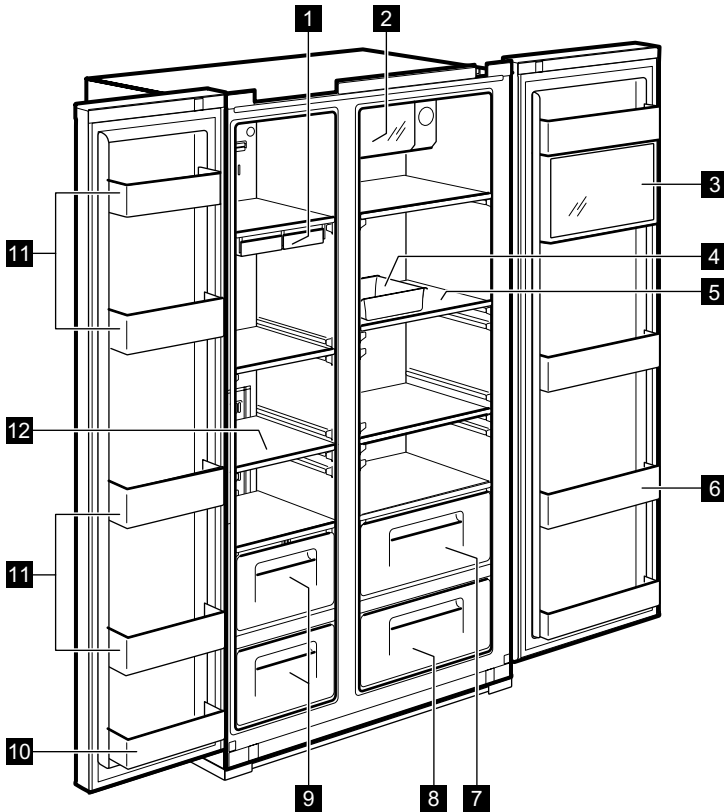
**1 Cuvete**

2 Refrigerador de latas Xpress
(compartimento de arrefecimento rápido)
Para armazenar bebidas.

3 Zona Multi Plus

Para armazenar medicamentos gerais ou cosméticos. A conservação não está garantida para produtos como amostras de investigação académica ou medicamentos que requeiram um intervalo de temperatura específico.

4 Gaveta para ovos

Não utilize esta gaveta para armazenar cubos de gelo, nem a coloque no compartimento do congelador.

5 Prateleira do frigorífico (vidro temperado)

Para armazenar alimentos comuns.

6 Compartimento para refrescar

Para armazenar alimentos refrigerados, leite, sumos, garrafas de cerveja, etc.

7 Gaveta para vegetais**8 Gaveta para fruta****9 Gaveta do congelador**

Para armazenar carne seca ou peixe durante um período de tempo prolongado.

10 Compartimento de armazenamento da porta (compartimento de 2 estrelas)
122 Para armazenamento de curto prazo de alimentos e gelados.**11 Compartimento de armazenamento da porta** Para armazenar alimentos congelados.**12 Prateleira do congelador** (vidro temperado)

Para armazenar alimentos congelados, como carne, peixe, gelados, etc.

5. PAINEL DE CONTROLO

MODELO COM DISPENSADOR

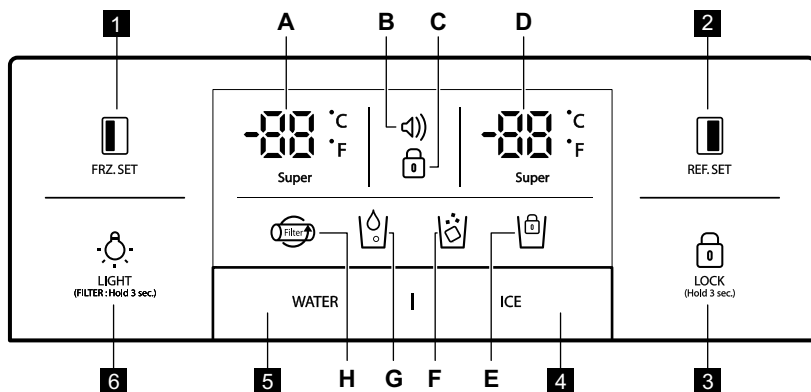

FRZ.SET

Botão de seleção da temperatura do compartimento de congelação



REF.SET

Botão de seleção da temperatura do compartimento do frigorífico.

LOCK
(Hold 3 sec.)

Prima este botão para evitar que as definições sejam acidentalmente alteradas. Para soltar o botão, prima-o durante mais de 3 segundos. O visor desliga-se.



4 A. Clique no botão Ice (Gelo): Função de cubos de gelo ativada

B. Após o N.º 1, clique no botão Ice novamente: Função de gelo picado ativada

C. Após o N.º 2, clique no botão Ice novamente: Função de cubos de gelo ativada

D. Se clicar no botão Ice (Gelo) durante 3 segundos: Bloqueio de gelo ativado







5 Botão de seleção do dispensador de água

LIGHT
(FILTER: Hold 3 sec.)

Botão LUZ/FILTRO:

1. Botão para ligar a luz do dispensador.
2. Botão para trocar o filtro ou reiniciar. Após trocar o filtro ou para reiniciar, prima este botão durante 3 segundos.

Indicadores (A-H)	Descrição
<p>A.</p>	Indicador de temperatura do congelador
<p>B.</p>	<p>Visor do alarme (sem som)</p> <p>Os clientes podem ser informados do estado da temperatura quando esta sobe devido a incidentes (por ex., cortes da energia elétrica)</p> <ol style="list-style-type: none"> 1. O ícone do alarme pisca, apresentando a temperatura interior mais elevada 2. O alarme é interrompido quando o botão é premido e o visor apresenta o valor de controlo da temperatura



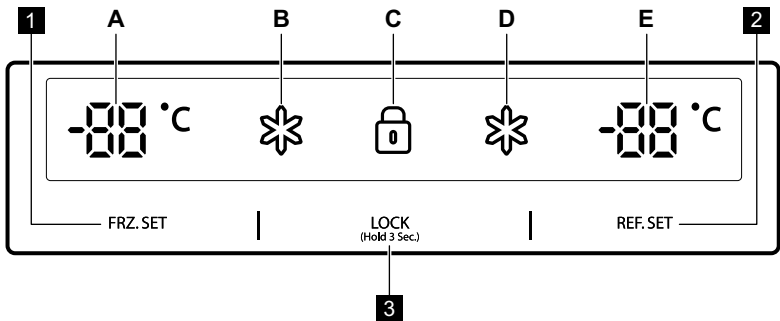

Indicadores (A-H)	Descrição
C. 	Indicador de bloqueio
D. 	Indicador de temperatura do frigorífico
E. 	Indicador de Bloqueio para dispositivo de fazer gelo
F. 	Indicador de Dispensador de gelo
G. 	Indicador de Distribuição de água
H. 	Visor para troca de filtro Após 6 meses da primeira entrada de energia, o ícone piscará.

MODELO SEM DISPENSADOR



- 1 FRZ. SET**
Botão de seleção da temperatura do compartimento de congelação
- 2 REF. SET**
Botão de seleção da temperatura do compartimento do frigorífico

- 3 LOCK**
(Hold 3 Sec.)
Botão de Bloqueio Prima este botão para evitar que as definições sejam acidentalmente alteradas. Para soltar o botão, prima-o durante mais de 3 segundos. Para mais informações técnicas, consulte a placa de características no lado esquerdo interno do aparelho e na etiqueta de energia.

Indicadores (A-E)	Descrição
A. 	Indicador de temperatura do congelador
B. 	Indicador “Super” para o congelador
C. 	Indicador de bloqueio
D. 	Indicador “Super” para o frigorífico
E. 	Indicador de temperatura do frigorífico

6. ANTES DA PRIMEIRA UTILIZAÇÃO

INSTALAR A LINHA DE ÁGUA

- 1. Para modelos com dispositivo automático de fazer gelo**
 - A pressão da água deve estar compreendida entre 2,0~12,5 kgf/cm² ou mais para o dispositivo automático de fazer gelo funcionar.
 - Verifique a pressão da água da torneira. Se uma chávena de 180 cc ficar cheia em 10 segundos, a pressão está correta.
 - Se a pressão da água não for suficiente para o dispositivo automático de fazer gelo funcionar, contacte o canalizador local para obter uma bomba de pressão de água adicional.
- 2.** Quando instalar os tubos de água, certifique-se de que não ficam próximos de superfícies quentes.
- 3.** O filtro de água “filtra” apenas água. Não elimina bactérias nem outros micróbios.
- 4.** A vida útil do filtro depende do grau de utilização. Recomendamos a substituição do filtro, pelo menos, de 6 em 6 meses. Quando fixar o filtro, coloque-o de forma a permitir um acesso fácil (para a remoção e substituição).



Nota: 6 meses após a primeira vez em que for ligado à corrente elétrica, o ícone ficará intermitente. Para eliminar a oscilação do ícone, pressione o botão da luz por 3 segundos após trocar o filtro de água.

- 5.** Após a instalação do frigorífico e do sistema de água, selecione **ÁGUA** no painel de comandos e prima-o durante 2 a 3 minutos para fornecer água ao depósito de água e dispensar água.

7. UTILIZAÇÃO DIÁRIA

CONTROLO DA TEMPERATURA

Quando o aparelho é ligado a corrente pela primeira vez, o modo da temperatura está definido para Médio.

MODELO DISPENSADOR Compartimento do congelador

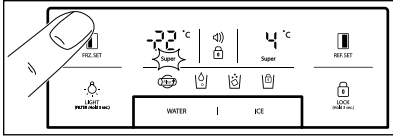

Para a regulação da temperatura, prima o botão



até ser apresentado o valor desejado.

Para a função Congelação Rápida, man-



tenha premido o botão **FRZ. SET** até o LED Super acender. Para interromper esta função, basta premir o botão novamente.

Compartimento do frigorífico

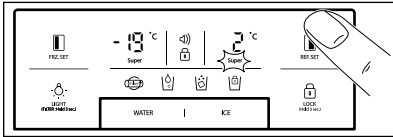

Para definir a temperatura, pressione o botão



até que o valor desejado seja exibido.

Para a função Arrefecimento Rápido,



mantenha premido o botão **REF. SET** até o LED Super acender. Para interromper esta função, basta premir o botão novamente.

Função de conversão do indicador de temperatura (Fahrenheit-Celsius)

A definição padrão é Celsius. Prima o botão de bloqueio

para entrar no modo bloqueado. No modo bloqueado, prima o botão **LOCK** e **WATER** em simultâneo durante 10 segundos para trocar a escala de temperatura.

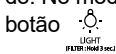

MODELO NÃO DISPENSADOR

Compartimento do congelador

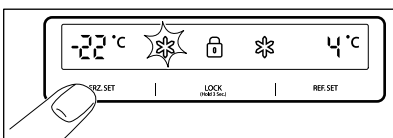

Para a regulação da temperatura, prima o botão **FRZ. SET** até ser apresentada a temperatura desejada. Para a função Congelação Rápida, mantenha premido o botão **FRZ. SET** até o LED Super acender. Para interromper esta função, basta premir o botão novamente.

Compartimento do frigorífico

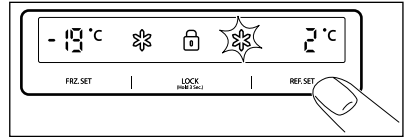

Para a regulação da temperatura, prima o botão **REF. SET** até ser apresentada a temperatura desejada. Para a função Arrefecimento Rápido, mantenha premido o botão **REF. SET** até o LED Super acender. Para interromper esta função, basta premir o botão novamente.



CUIDADO!

Os alimentos no frigorífico podem congelar se a temperatura ambiente em torno do frigorífico for inferior a 5 °C.

MODO DE TEMPERATURA ELEVADA

MODELO COM DISPENSADOR

Um aumento da temperatura no congelador ou no compartimento do frigorífico é indicado por meio de:

- piscar do ícone do alarme (🔔) (não se ouve o sinal sonoro)
- o sistema eletrónico indica a temperatura máxima atingida no interior dos compartimentos



Apesar de o funcionamento normal do aparelho ser restabelecido e a temperatura interior atingir um intervalo normal, o ícone do alarme (🔔) continua a piscar e o visor apresenta a temperatura máxima atingida.



Ao premir o botão Bloquear **LOCK** o modo de alarme é terminado e o ícone do alarme (🔔) apaga-se. O visor indica o valor da temperatura ajustada.

MODELO SEM DISPENSADOR

Um aumento da temperatura no congelador ou no compartimento do frigorífico é indicado por meio de:

- piscar do visor do compartimento do congelador e/ou do frigorífico
- o sistema eletrónico indica a temperatura máxima atingida no interior dos compartimentos



Apesar de o funcionamento normal do aparelho ser restabelecido e a temperatura interior atingir um intervalo normal, o visor continua a piscar e a temperatura máxima atingida é indicada.



Ao premir o botão Bloquear **LOCK**, o modo de temperatura elevada é terminado e o visor apresenta o valor da temperatura ajustada.

LIGAR

Para ligar o aparelho, insira a ficha na tomada elétrica.

FUNÇÕES “OFF”

- A iluminação interior do aparelho desliga-se quando a porta estiver aberta durante um período de tempo superior a **10** minutos
- Função Visor Desligado:
 - **5** minutos depois de nenhum botão ter sido premido ou de não ter sido aberta nenhuma porta, todas as luzes LED do visor apagam-se, exceto os símbolos de **ÁGUA**, **GELO** e 
 - Estando o Visor Desligado, o aparelho volta ao modo de visor normal quando for premido algum botão ou quando a porta for aberta.
- Função do Sistema Desligado (corrente elétrica desligada):
 - pode parar o funcionamento do aparelho sem o desligar da tomada, o que pode ser útil para férias

- prima os botões **FRZ. SET** e **REF. SET** em simultâneo durante **5** segundos para desligar o aparelho
- durante o modo de Sistema Desligado (OFF), as temperaturas do congelador e do frigorífico são indicadas como “— —”. As outras luzes LED apagam-se e todo o aparelho deixa de funcionar.
- inversamente, mantenha premidos os botões **FRZ. SET** e **REF. SET** em simultâneo durante **5** segundos para desativar a função Sistema Desligado (OFF)

INDICADOR SONORO DE PORTA ABERTA

Será emitido um alarme sonoro se a porta do frigorífico ou do congelador for deixada aberta durante **1** minuto. O alarme será interrompido após **5** minutos. Quando as condições normais são restabelecidas (a porta é fechada), o alarme para.

OPÇÕES

ZONA MAGIC COOL



Ao ligar o aparelho pela primeira vez à corrente, o LED FRESCO acende. Para alterar as definições passo a passo, use o botão SELECIONAR.

Passo	Visor	Temperatura alvo
1.	FRESCOS	+5 °C a +6 °C.
2.	VEGETAIS	+3 °C a +4 °C.
3.	PEIXE	-1 °C a +0 °C.
4.	PICADORA	-3 °C a -2 °C.

DISPENSADOR

Selecione o botão ÁGUA ou GELO e empurre suavemente a alavanca com a sua chávena, após 2 segundos:

- Se premiu o botão ÁGUA, o ícone irá acender

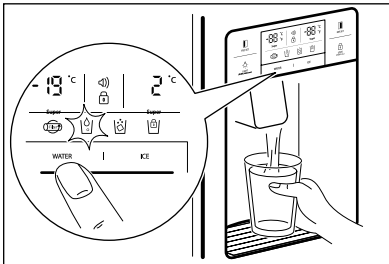

- Se premiu o botão GELO, o ícone irá acender.

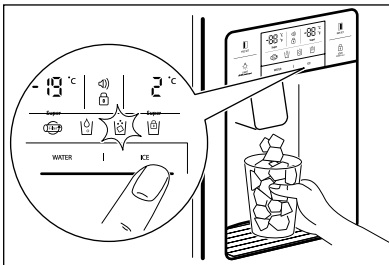

Quando limpar o conjunto da gaveta para cubos de gelo ou se estiver um período de tempo longo sem utilização, remova os cubos de gelo da gaveta para armazenamento de gelo e bloqueie o dispositivo de fazer gelo, premindo o botão GELO durante 3 segundos. O irá acender.



CUIDADO!

Evite utilizar chávenas frágeis ou copos de cristal para recolher cubos de gelo.



CUIDADO!

Se o gelo apresentar alguma coloração, deixe de utilizar o dispensador e contacte a assistência técnica.



Use gelo apenas deste aparelho.

DISPOSITIVO AUTOMÁTICO DE FAZER GELO

- São produzidos cerca de 10 cubos de gelo de uma só vez, 14 a 15 vezes por dia. Se a gaveta para armazenamento de gelo ficar cheia, o dispositivo deixa de fazer gelo.
- É normal que o dispositivo de fazer gelo faça ruídos quando os cubos de gelo caem na gaveta para armazenamento de gelo.
- Para evitar maus odores ou cheiros, limpe regularmente a gaveta para armazenamento de cubos de gelo.
- Se a quantidade de gelo na gaveta para armazenamento não for suficiente, o gelo pode não ser dispensado. Aguarde pelo menos um dia para fazer mais gelo.
- Se o gelo não for facilmente dispensado, certifique-se de que a saída do dispensador não se encontra bloqueada.
- Se os cubos de gelo ficarem presos e não forem distribuídos, retire a gaveta para armazenamento de gelo e separe os cubos de gelo que possam estar unidos.

**CUIDADO!**

Se for necessário regular a quantidade de água que é fornecida ao dispositivo de fazer gelo, contacte um agente de assistência.

**CUIDADO!**

Em caso de falha de energia, os cubos de gelo podem derreter e escorrer para o chão. Se prevê que esta situação dure várias horas, retire a gaveta, remova os cubos de gelo e volte a colocá-la.

8. SUGESTÕES E CONSELHOS

8.1 Sugestões para poupar energia

- Congelador: A configuração interna do aparelho é a que garante a utilização mais eficiente de energia.
- Frigorífico: A utilização mais eficiente da energia é garantida na configuração com as gavetas na parte inferior do aparelho e nas prateleiras uniformemente distribuídas. O posicionamento das caixas da porta não afeta o consumo de energia.
- Não abra a porta muitas vezes nem a deixe aberta mais tempo do que o necessário.
- Congelador: Quanto mais fria for a regulação da temperatura, mais alto é o consumo energético.
- Frigorífico: Não regule a temperatura demasiado alta para poupar energia, a menos que seja exigido pelas características dos alimentos.
- Se a temperatura ambiente for alta e o controlo de temperatura se encontrar na regulação de temperatura baixa com o aparelho completamente cheio, o compressor pode funcionar continuamente, causando a formação de gelo no evaporador. Neste caso, defina o controlo de temperatura para uma temperatura mais alta para permitir a descongelação automática e poupar energia desta forma.
- Garanta uma boa ventilação. Não tape as grelhas ou orifícios de ventilação.

8.2 Sugestões para congelar

- Ative a função FastFreeze pelo menos, 24 horas antes de colocar os alimentos no interior do congelador.
- Antes de congelar, embalar e selar os alimentos frescos em: folha de alumínio, película plástica ou sacos, recipientes herméticos com tampa.
- Para uma congelação e descongelação mais eficientes, divida os alimentos em pequenas porções.

- Recomenda-se que coloque etiquetas e datas em todos os seus alimentos congelados. Isto irá ajudá-lo a identificar os alimentos e a saber quando devem ser consumidos antes da sua deterioração.
- Os alimentos devem ser frescos quando são congelados para preservar a boa qualidade.
- Especialmente fruta e legumes devem ser congelados depois da colheita para preservar todos os seus nutrientes.
- Não congele garrafas ou latas com líquidos, em particular bebidas que contenham dióxido de carbono - podem explodir durante a congelação.
- Não coloque alimentos quentes no congelador. Arrefeça à temperatura ambiente antes de os colocar no interior do compartimento.
- Para evitar a subida da temperatura de alimentos já congelados, não coloque alimentos frescos não congelados diretamente próximos daqueles.
- Coloque os alimentos à temperatura ambiente na parte do congelador onde não existam alimentos congelados.
- Não coma cubos de gelo, gelados com água ou gelados de gelo imediatamente após tirá-los do congelador. Risco de queimadura por frio.
- Não volte a congelar alimentos descongelados. Se os alimentos tiverem descongelado, cozinhe-os, arrefeça-os e, seguidamente, congele-os.

8.3 Sugestões para armazenamento de alimentos congelados

- A gaveta de alimentos frescos é a indicada (na placa de características) com .
- Uma boa definição de temperatura que garanta a conservação dos alimentos congelados é uma temperatura inferior ou igual a -18 °C. Uma definição de temperatura mais elevada no interior do aparelho pode levar a uma vida útil mais curta.

- Todo o compartimento do congelador é adequado ao armazenamento de produtos alimentares congelados.
- Deixe espaço suficiente em torno dos alimentos para permitir que o ar circule livremente.
- Para um armazenamento adequado, consulte o rótulo da embalagem dos alimentos para ver a respetiva validade.
- É importante envolver os alimentos de forma a prevenir que água, humidade ou condensação entrem no interior.
- Garanta que a embalagem não está danificada - os alimentos poderiam estar deteriorados. Se a embalagem estiver inchada ou húmida, pode não ter sido armazenada nas condições ideais e a descongelação pode já ter sido iniciada.
- Para limitar o processo de descongelação, compre os produtos congelados no fim das suas compras e transporte-os num saco térmico e isolado.
- Coloque os alimentos congelados imediatamente no congelador depois de voltar da loja.
- Se os alimentos tiverem descongelado, mesmo que parcialmente, não os volte a congelar. Consuma-os o mais brevemente possível.
- Respeite a data de validade e a informação de armazenamento na embalagem.

8.4 Dicas de compras

Após as compras de mercearia:

8.5 Validade para o compartimento do congelador

Tipo de alimento	Validade (meses)
Pão	3
Fruta (exceto citrinos)	6 - 12
Legumes	8 - 10
Restos sem carne	1 - 2
Laticínios:	
Manteiga	6 - 9
Queijo mole (por exemplo, mozzarella)	3 - 4
Queijo duro (por exemplo, parmesão, cheddar)	6
Marisco:	
Peixe gordo (por exemplo, salmão, cavala)	2 - 3
Peixe magro (por exemplo, bacalhau, linguado)	4 - 6
Camarão	12
Amêijoas e mexilhões sem casca	3 - 4
Peixe cozinhado	1 - 2
Carne:	
Aves	9 - 12
Vaca	6 - 12
Porco	4 - 6
Borrego	6 - 9
Salsichas	1 - 2
Presunto	1 - 2
Restos com carne	2 - 3

8.6 Sugestões para refrigeração de alimentos frescos

- O compartimento do congelador é o assinalado com .
- Uma boa definição de temperatura que garante a conservação dos alimentos frescos é uma temperatura inferior ou igual a 4 °C. Uma definição de temperatura mais elevada no interior do aparelho pode levar a uma vida mais curta dos alimentos.
- Tape os alimentos com a embalagem para preservar a sua frescura e aroma.
- Utilize sempre recipientes fechados para líquidos e alimentos, para evitar sabores ou aromas no compartimento.
- Para evitar a contaminação cruzada entre alimentos cozinhados e crus, cubra os alimentos cozinhados e separe-os dos crus.
- Recomenda-se que descongele os alimentos no interior do frigorífico.
- Não coloque alimentos quentes no interior do aparelho. Certifique-se de que arrefeceram à temperatura ambiente antes de os inserir.
- Para prevenir desperdício alimentar, o novo abastecimento de alimentos deve ser colocado sempre por trás do antigo.

8.7 Conselhos para a refrigeração de alimentos

- Carne (todos os tipos): embale em embalagens adequadas e coloque na prateleira de vidro por cima da gaveta de legumes. A carne conserva-se por 1 ou 2 dias no máximo.
- Fruta e legumes: limpe cuidadosamente (eliminar a sujidade) e coloque numa gaveta especial (gaveta para legumes).
- Aconselha-se a não manter fruta exótica como bananas, mangas, papaias, etc., no frigorífico.
- Os legumes como tomates, batatas, cebolas e alho não devem ser mantidos no frigorífico.
- Manteiga e queijo: coloque num recipiente hermético ou embale em folha de alumínio ou sacos de politeno para excluir o máximo de ar possível.
- Garrafas: feche-as com uma tampa e coloque-as na prateleira de garrafas da porta ou (se disponível) noutra prateleira de garrafas.
- Consulte sempre a data de validade dos produtos para saber quanto tempo os manter.

9. MANUTENÇÃO E LIMPEZA

LIMPEZA DO INTERIOR

Utilize um pano com água e detergente suave (neutro) para limpar.

1. Prateleira do dispensador de água

Remova a grelha de vazamento e limpe a prateleira da água regularmente (a prateleira de vazamento não possui autodrenagem).

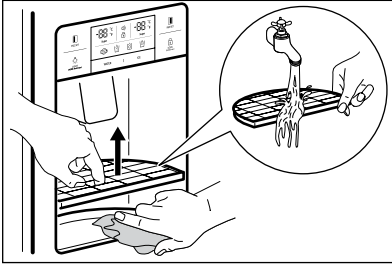

2. Gaveta para armazenamento de cubos de gelo

- Remoção: puxe o conjunto da gaveta para a frente para remover.
- Substituição: encaixe nas ranhuras laterais e insira até ao fim. Se for difícil inserir totalmente a gaveta, remova-a, rode a bobina em espiral na gaveta ou dê um quarto de volta ao mecanismo e insira novamente.
- Não armazene os cubos de gelo durante períodos de tempo muito alargados.

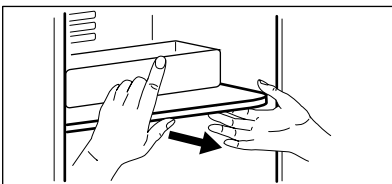
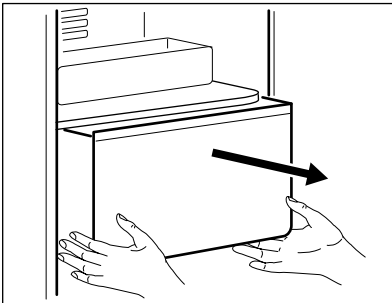

3. Compartimentos do frigorífico e do congelador

Segure as duas pontas e puxe para cima.

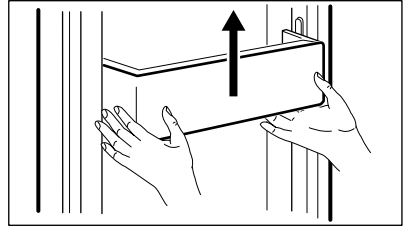

4. Prateleiras do frigorífico e do congelador

Abra a porta completamente e puxe as prateleiras para frente para removê-la.

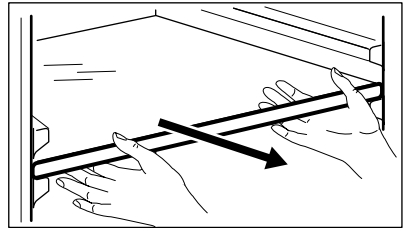

5. Gaveta para vegetais e gaveta para fruta

Puxe para a frente e levante um pouco para remover.

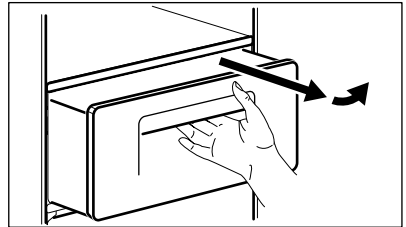

LIMPEZA DO REVESTIMENTO DAS PORTAS

Utilize um pano com detergente suave (neutro).

LIMPEZA DA PARTE POSTERIOR DO APARELHO (ÁREA DA MÁQUINA DO APARELHO)

Remova o pó depositado na grelha com um aspirador, pelo menos uma vez por ano.

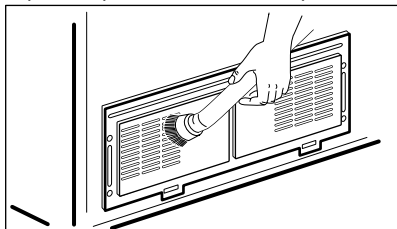

SUBSTITUIR A LUZ LED INTERIOR



CUIDADO!

A luz LED deve ser substituída apenas por um agente de assistência ou por uma pessoa igualmente qualificada.



CUIDADO!

Certifique-se de que, em primeiro lugar, desliga o aparelho!

Substituir o LED do congelador e do frigorífico

1. Separe a parte posterior da tampa da iluminação LED utilizando uma chave de fendas.

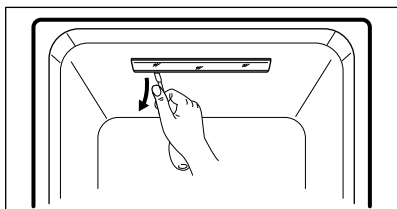

2. Separe a tampa da iluminação LED e desaperte os 2 parafusos de fixação da placa.

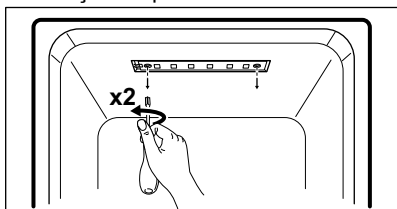

3. Desligue os fios da placa e substitua a iluminação LED.

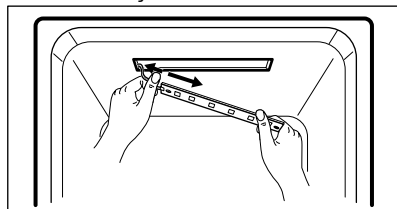

O método de montagem é o inverso da sequência de desmontagem

10. RESOLUÇÃO DE PROBLEMAS

O QUE FAZER SE...



Verifique os seguintes conselhos de resolução de problemas antes de contactar a assistência!

Problema	Causa possível	Solução
O interior nunca arrefece. O congelamento e a refrigeração não são suficientes.	<ul style="list-style-type: none"> • O aparelho está desligado da tomada? • A temperatura está definida para o modo LOW (Baixo)? • O aparelho está exposto à luz solar direta ou próximo de um aparelho de aquecimento? • O espaço entre a parte posterior do aparelho e a parede é muito reduzido? 	<ul style="list-style-type: none"> • Ligue a ficha do aparelho. • Defina o modo de temperatura para MIDDLE (Médio) ou HIGH (Alto). • Desloque o aparelho para onde não fique exposto à luz solar direta ou próximo de aparelhos de aquecimento. • Mantenha espaço suficiente (mais de 10 cm) entre a parte posterior do aparelho e a parede.
Os alimentos armazenados no frigorífico ficam congelados.	<ul style="list-style-type: none"> • A temperatura está definida para o modo STRONG (Forte)? • A temperatura ambiente está demasiado baixa? • Tem alimentos muito húmidos colocados perto da saída de ar frio? 	<ul style="list-style-type: none"> • Defina a temperatura para o modo MIDDLE (Médio) ou LOW (Baixo). • Os alimentos podem congelar se a temperatura ambiente for inferior a 5 °C. Desloque o aparelho para onde a temperatura seja superior a 5 °C. • Coloque os alimentos mais húmidos mais perto das portas.
O aparelho emite um som estranho.	<ul style="list-style-type: none"> • O aparelho está assente num pavimento irregular? • O espaço entre a parte posterior do aparelho e a parede é muito reduzido? • Existem objetos ou outras coisas em contacto físico com o aparelho? 	<ul style="list-style-type: none"> • Desloque o aparelho para um pavimento nivelado e regular. • Mantenha espaço suficiente. • Afaste qualquer objeto que esteja em contacto físico com o aparelho.
Sons estranhos: estalidos, cliques, água a fluir, sussurro, zumbido.		Isto é normal (se o aparelho não estiver nivelado, o ruído pode ser mais intenso).

Problema	Causa possível	Solução
Odor ou cheiro desagradável proveniente do interior.	<ul style="list-style-type: none"> Os alimentos foram armazenados sem tampa ou embalagem? As prateleiras e compartimentos apresentam manchas de restos de alimentos? Os alimentos estão armazenados há demasiado tempo? 	<ul style="list-style-type: none"> Certifique-se de que os alimentos estão tapados ou embalados. Limpe as partes interiores do aparelho regularmente. Quando o cheiro fica impregnado no interior, não é fácil removê-lo. Não armazene alimentos durante demasiado tempo. O aparelho não mantém os alimentos de uma forma perfeita ou permanente.
A porta não abre facilmente.	<ul style="list-style-type: none"> A porta foi fechada e aberta imediatamente a seguir? 	<ul style="list-style-type: none"> Nesse caso, aguarde um minuto e já será fácil de abrir.
Gelo no interior do aparelho e na superfície exterior.	<ul style="list-style-type: none"> A porta esteve aberta demasiado tempo? Tinha alimentos muito húmidos armazenados sem tampa ou embalagem? A temperatura e/ou a humidade são elevadas à volta do aparelho? 	<ul style="list-style-type: none"> Não deixe a porta aberta demasiado tempo. Certifique-se de que os alimentos estão tapados ou embalados. Instale o aparelho num local mais seco e fresco.
A parte da frente e as partes laterais do aparelho parecem quentes.		É normal.

TEMPERATURA AMBIENTE

Este aparelho foi concebido para funcionar na temperatura ambiente especificada pela respetiva categoria assinalada na placa de características. Este aparelho está previsto para ser usado numa temperatura ambiente entre 10 °C e 43 °C.



A temperatura interior pode ser afetada por fatores como a localização do aparelho, a temperatura ambiente ou a frequência de abertura das portas.

ACESSÓRIOS

- Caixa do filtro
- Kit de fornecimento de água
- Manual do Utilizador

11. RUÍDOS

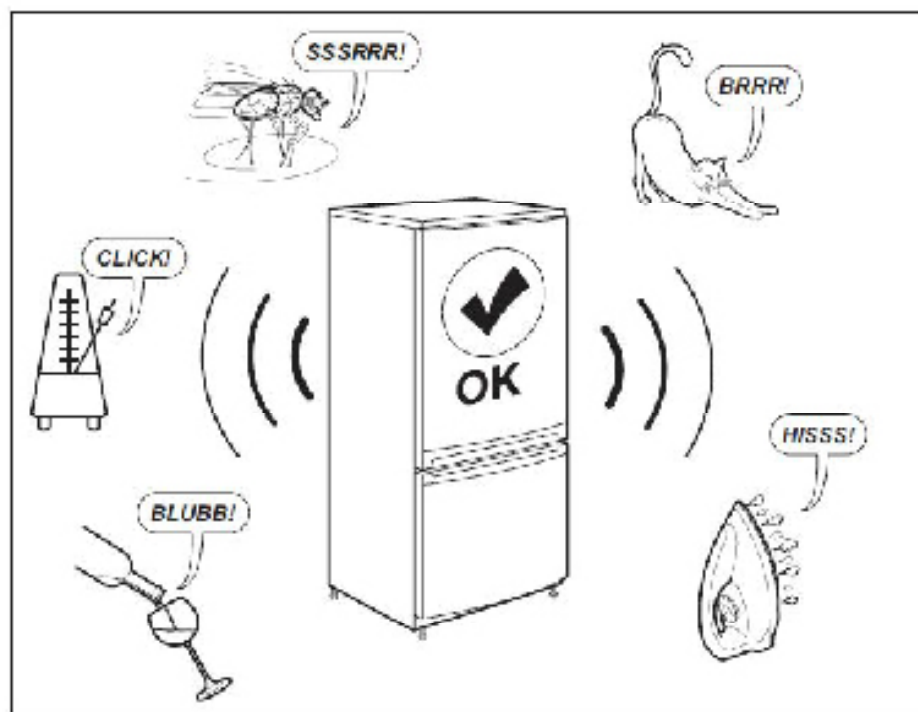

12. INFORMAÇÃO TÉCNICA

- As informações técnicas encontram-se na placa de características existente no lado interno do aparelho e na etiqueta de energia.
- O código QR na etiqueta de energia fornecida com o aparelho disponibiliza-lhe uma ligação da web para a informação relacionada com o desempenho do aparelho na base de dados da EU EPREL. Mantenha a etiqueta de energia para consulta juntamente com o manual do utilizador e todos os outros documentos disponibilizados com este aparelho.
- É também possível encontrar a mesma informação na EPREL utilizando o link <https://eprel.ec.europa.eu> e o nome do modelo e o número do produto que encontra na placa de características do aparelho. Consulte a ligação www.theenergylabel.eu para informação detalhada sobre a etiqueta de energia.

13. INFORMAÇÃO PARA INSTITUTOS DE TESTE

A instalação e preparação do aparelho para qualquer verificação EcoDesign deve estar em conformidade com a norma EN 62552.

Os requisitos de ventilação, dimensões de encaixe e folgas traseiras mínimas deverão ser conforme declarado neste Manual do Utilizador no Capítulo 3. Contacte o fabricante para quaisquer informações adicionais, incluindo planos de carga.

PREOCUPAÇÕES AMBIENTAIS

Recicle os materiais que apresentem o símbolo .

Coloque a embalagem nos contentores indicados para reciclagem. Ajude a proteger o ambiente e a saúde pública através da reciclagem dos aparelhos elétricos e eletrónicos.

Não elimine os aparelhos que tenham o



símbolo  juntamente com os resíduos domésticos. Coloque o produto num ponto de recolha para reciclagem local ou contacte as suas autoridades municipais.

OBSAH

1. BEZPEČNOSTNÉ INFORMÁCIE	256
2. BEZPEČNOSTNÉ POKYNY	257
3. MONTÁŽ	259
4. POPIS VÝROBKU	261
5. OVLÁDACÍ PANEL	263
6. PRED PRVÝM POUŽITÍM	265
7. KAŽDODENNÉ POUŽITIE	266
8. RADY A TIPY	269
9. STAROSTLIVOSŤ A ČISTENIE	272
10. RIEŠENIE PROBLÉMOV	274
11. ZVUKY	276
12. TECHNICKÉ ÚDAJE	277
13. INFORMÁCIE PRE SKÚŠOBNÉ ÚSTAVY	277

NA DOSIAHNUTIE PERFEKTNÝCH VÝSLEDKOV

Ďakujeme, že ste si vybrali tento výrobok značky AEG. Vytvorili sme ho, aby vám poskytol bezchybný výkon na mnoho rokov, pričom sme použili inovačné technológie, ktoré pomáhajú zjednodušať život – funkcie, ktoré nenájdete u bežných spotrebičov. Venujte, prosím, niekoľko minút tomuto návodu a dôkladne si ho prečítajte, aby ste svoj spotrebič mohli využívať čo najlepšie.

Navštívte našu stránku, kde nájdete:



Rady týkajúce sa používania, brožúry, návody na riešenie problémov a informácie o servise a opravách:
www.aeg.com/support



Zaregistrujte si výrobok a využite tak ešte lepší servis:
www.registreaeg.com



Pre váš spotrebič si môžete zakúpiť príslušenstvo, spotrebný materiál a originálne náhradné diely:
www.aeg.com/shop

STAROSTLIVOSŤ A SLUŽBY ZÁKAZNÍKOM

Vždy používajte originálne náhradné diely.

Keď budete kontaktovať autorizované servisné stredisko, nezabudnite si pripraviť nasledujúce údaje: Model, číslo výrobku, sériové číslo.

Informácie sa nachádzajú na výkonnostnom štítku.



Výstraha/upozornenie – bezpečnostné pokyny.



Všeobecné informácie a tipy



Informácie týkajúce sa životného prostredia.

Vyhradzujeme si právo na zmeny bez predchádzajúceho upozornenia.

1. BEZPEČNOSTNÉ INFORMÁCIE

Pred inštaláciou a používaním spotrebiča si pozorne prečítajte priložený návod na používanie. Výrobca nie je zodpovedný za škody a zranenia spôsobené nesprávnou inštaláciou a používaním. Návod na používanie uchovávajte vždy v blízkosti spotrebiča, aby ste doň mohli v budúcnosti nahliadnuť.

Bezpečnosť detí a zraniteľných osôb

- Tento spotrebič smú používať deti staršie ako 8 rokov a osoby so zníženou fyzickou, zmyslovou alebo psychickou spôsobilosťou alebo nedostatkom skúseností a znalostí, iba ak sú pod dozorom zodpovednej osoby alebo ak boli zodpovednou osobou poučené
- bezpečnom používaní spotrebiča a rozumejú prípadným rizikám.
- Nedovoľte deťom hrať sa so spotrebičom.
- Všetky obaly udržiajte mimo dosahu detí.
- Čistenie a údržbu nesmú vykonávať deti bez dozoru.

Všeobecná bezpečnosť

- Tento spotrebič je určený výlučne na skladovanie potravín a nápojov.
- Tento spotrebič je určený výlučne na použitie v domácnosti v interiéri.
- Tento spotrebič sa môže používať v kanceláriách, hosťovských izbách v hoteloch a penziónoch a iných podobných ubytovacích zariadeniach, kde takéto používanie nepresahuje (priemerné) úrovne používania v domácnosti.
- Vetracie otvory na skrini spotrebiča alebo konštrukcii zabudovateľného spotrebiča musia zostať voľné a nezakryté.
- Na urýchlenie rozmrazovania nepoužívajte iné mechanické zariadenia alebo prostriedky ako tie, ktoré odporúča výrobca.
- Nepoškodzujte chladiaci okruh.
- V spotrebiči vo vnútri priehradiek na uchovávanie potravín nepoužívajte elektrické spotrebiče, ak daný typ neodporúča výrobca.
- Na čistenie spotrebiča nepoužívajte prúd vody ani paru.
- Spotrebič čistite vlhkou mäkkou handričkou. Používajte len neutrálne čistiace prostriedky. Nepoužívajte abrazívne výrobky, čistiace špongie s abrazívnou vrstvou, rozpúšťadlá ani kovové predmety.

- V tomto spotrebiči neskladujte výbušné látky, ako napríklad aerosólové nádoby s horľavými hnacími látkami.
- Ak je poškodený elektrický napájací kábel, musíte ho dať vymeniť u výrobcu, v autorizovanom servise alebo kvalifikovanej osobe, aby sa predišlo nebezpečenstvu.
- Ak je spotrebič vybavený výrobnikom ľadu alebo dávkovačom vody, zabezpečte prívod pitnej vody.
- Ak si spotrebič vyžaduje pripojenie na prívod vody, pripojte ho iba k prívodu pitnej vody.
- Vstupný tlak vody (minimálny a maximálny) musí byť v rozsahu od 1 bar (0,1 MPa) do 10 bar (1 MPa)

2. BEZPEČNOSTNÉ POKYNY

Servis

- Ak treba dať spotrebič opraviť, obráťte sa na autorizované servisné stredisko. Používajte iba originálne náhradné diely.
- Nezabudnite, že vlastnoručná alebo neprofesionálna oprava môže mať bezpečnostné následky a mohla by spôsobiť zánik záruky.
- Nasledovné náhradné diely budú dostupné po dobu 7 rokov od ukončenia predaja modelu: termostaty, snímače teploty, dosky s plošnými spojmi, zdroje osvetlenia, rukoväte dvierok, závesy dvierok, nádoby a koše. Upozorňujeme, že niektoré z týchto dielov môžu byť dostupné iba pre profesionálnych opravárov, a že nie všetky náhradné diely sú vhodné pre všetky modely.
- Tesnenia dvierok budú dostupné po dobu 10 rokov od ukončenia predaja modelu.

Montáž



UPOZORNENIE!

Tento spotrebič môže nainštalovať len kvalifikovaná osoba.

- Odstráňte všetky obaly.
- Neinštalujte ani nepoužívajte poškodený spotrebič.
- Dodržiavajte inštaláčne pokyny dodané so spotrebičom.
- Pri premiestňovaní spotrebiča buďte vždy opatrní, pretože je ťažký. Vždy noste bezpečnostné rukavice.
- Uistite sa, že okolo spotrebiča môže prúdiť vzduch.

- Pred zapojením spotrebiča do elektrickej siete počkajte aspoň 4 hodiny. Je to potrebné na to, aby olej stiekol späť do kompresora.
- Spotrebič neinštalujte blízko radiátorov, sporákov, rúr ani varných panelov.
- Spotrebič je nutné postaviť zadnou stranou k stene.
- Neinštalujte spotrebič na priamom slnečnom svetle.
- Neinštalujte tento spotrebič na miestach, ktoré sú príliš vlhké alebo chladné, ako sú napríklad prístavby, garáže alebo vínne pivnice.
- Pri presúvaní spotrebiča nadvihnite jeho prednú hranu, aby ste nepoškriabali podlahu.

Elektrické zapojenie



UPOZORNENIE!

Riziko požiaru a zásahu elektrickým prúdom.

- Spotrebič musí byť uzemnený.
- Všetky elektrické pripojenia by mal vykonať kvalifikovaný elektroinštalatér.
- Uistite sa, že elektrické údaje uvedené na typovom štítku spotrebiča zodpovedajú parametrom elektrickej siete. Ak nie, kontaktujte elektrikára.
- Vždy používajte správne nainštalovanú prepäťovú zásuvku.
- Nepoužívajte viaczásuvkové adaptéry ani predlžovacie káble.
- Dávajte pozor, aby ste nepoškodili elektrické komponenty (napr.: sieťovú zástrčku, sieťový kábel, kompresor). Ak potrebujete upraviť elektrické súčasti, obráťte sa na servis alebo elektroinštalatéra.

- Sieťový kábel musí byť pod úrovňou sieťovej zástrčky.
- Sieťovú zástrčku pripojte do sieťovej zásuvky až po dokončení inštalácie. Uistite sa, že napájací elektrický kábel je po inštalácii prístupný.
- Pri odpájaní spotrebiča od elektrickej siete neťahajte za napájací kábel. Vždy ťahajte za sieťovú zástrčku.

Používanie



UPOZORNENIE!

Riziko poranenia, popálenia, zásahu elektrickým prúdom alebo riziko požiaru.

- Nemeňte technické parametre tohto spotrebiča.
- Do spotrebiča nevkladajte elektrické spotrebiče (napr.: zariadenia na výrobu zmrzliny), ak ich neoznačil za vhodné výrobca.
- Dávajte pozor, aby ste nepoškodili chladiaci okruh. Obsahuje izobután (R600a) – prírodný plyn s vysokou úrovňou environmentálnej kompatibility. Tento plyn je horľavý.
- Ak sa poškodí chladiaci okruh, uistite sa, že v miestnosti nie sú plamene a zdroje vznietenia. Miestnosť dobre vyvetrajte.
- Nedovoľte, aby sa plastových častí spotrebiča dotýkali horúce predmety.
- Do mraziaceho priestoru nedávajte sýtené nealkoholické nápoje. Vytvoril by sa tlak na nádobu s nápojom.
- V spotrebiči neskladujte horľavé plyny ani kvapaliny.
- Horľavé látky ani predmety, ktoré sú nasiaknuté horľavými látkami, nekladte do spotrebiča, do jeho blízkosti ani naň.
- Nedotýkajte sa kompresora ani kondenzátora. Sú horúce.
- Ak máte mokré alebo vlhké ruky, z mraziaceho priestoru nevyberajte žiadne predmety ani sa ich nedotýkajte.
- Rozmrazené potraviny nikdy znovu nezmrazujte.
- Dodržiavajte pokyny týkajúce sa správneho uskladnenia uvedené na obale mrazených potravín.

Vnútorne osvetlenie



UPOZORNENIE!

Hrozí nebezpečenstvo zásahu elektrickým prúdom.

- Tento výrobok obsahuje svetelný zdroj triedy energetickej účinnosti F.
- Informácie o žiarovke/žiarovkách vnútri tohto výrobku a náhradných dieloch osvetlenia, ktoré sa predávajú samostatne: Tieto žiarovky sú navrhnuté tak, aby odolali extrémnym podmienkam v domácich spotrebičoch, ako napr. teplota, vibrácie, vlhkosť, alebo slúžia ako ukazovatele prevádzkového stavu spotrebiča. Nie sú určené na používanie iným spôsobom a nie sú vhodné na osvetlenie priestorov v domácnosti.

Starostlivosť a čistenie



UPOZORNENIE!

Hrozí nebezpečenstvo poranenia alebo poškodenia spotrebiča.

- Pred vykonávaním údržby spotrebič vypnite a vyťahnite jeho zástrčku zo sieťovej zásuvky.
- Tento spotrebič obsahuje uhl'ovodíky v chladiacej jednotke. Údržbu spotrebiča a dopĺňanie náplne môže vykonávať len kvalifikovaná osoba.
- Pravidelne kontrolujte odtok spotrebiča a v prípade potreby ho vyčistite. Ak je odtok upchatý, rozmrazená voda sa bude zhromažďovať na dne spotrebiča.

Likvidácia



UPOZORNENIE!

Riziko zranenia alebo udusenía.

- Odpojte spotrebič od napájania z elektrickej siete.
- Odrežte elektrický napájací kábel a zlikvidujte ho.
- Demontujte dvere, aby ste zabránili uviaznutiu detí a domácich zvierat v spotrebiči.
- Chladiaci okruh a izolačné materiály tohto spotrebiča neobsahujú látky poškodzujúce ozónovú vrstvu.
- Penová izolácia obsahuje horľavý plyn. O správnej likvidácii spotrebiča sa informujte na mestskom alebo obecnom úrade.
- Nepoškodte tú časť chladiacej jednotky, ktorá sa nachádza blízko výmenníka tepla.

3. MONTÁŽ



UPOZORNENIE!
Pozrite si kapitoly
o bezpečnosti.

Umiestnenie

- Tento spotrebič nie je určený na zabudovanie.
- V prípade, že nenainštalujete spotrebič ako voľne stojaci, ale dodržíte priestor potrebný pre rozmery spotrebiča, spotrebič bude fungovať správne, ale môže sa mierne zvýšiť spotreba energie.
- V záujme optimálnej prevádzky neinštalujte spotrebič v blízkosti zdroja tepla (rúry, sporáku, radiátorov, varičov alebo varných panelov) alebo na mieste s priamym slnečným žiarením. Dbajte na to, aby okolo zadnej časti spotrebiča mohol voľne cirkulovať vzduch.
- Spotrebič treba inštalovať do suchej, dobre vetranej miestnosti.
- Ak je to možné, neumiestňujte spotrebič pod presahujúcu nástennú skrinku, resp. dodržte aspoň minimálnu vzdialenosť medzi spotrebičom a nástennou skrinkou. Ideálne by spotrebič mal byť umiestnený medzi dve presahujúce nástenné skrinky. Jedna alebo viaceré nastaviteľné nožičky spotrebiča zaručujú uvedenie spotrebiča do vodorovnej polohy.



UPOZORNENIE!
Ak spotrebič umiestnite
oproti stene, použite zadné
rozpery alebo zachovajte
minimálnu vzdialenosť uvedenú
v inštalčných pokynoch.



UPOZORNENIE!
Ak spotrebič inštalujete vedľa
steny, pozrite si inštalčné
pokyny k minimálnej vzdialenosti
medzi stenou a bočnou stranou
spotrebiča so závesmi dvierok,
aby bol zaistený dostatočný
priestor na otvorenie dvierok pri
vybraní vnútorného vybavenia
(napr. pri čistení).

- Tento spotrebič je určený na použitie pri okolitej teplote od 10 °C do 43 °C.



Poznámka: Správnu prevádzku spotrebiča možno zaručiť len v rámci uvedeného teplotného rozsahu.

- Ak máte akékoľvek pochybnosti o tom, kde inštalovať spotrebič, obráťte sa na predajcu alebo na zákaznícke služby alebo na najbližšie autorizované servisné stredisko.
- Spotrebič sa musí dať bez problémov odpojiť od napájania. Zástrčka preto bude musieť byť po inštalácii ľahko prístupná.

Rozmery

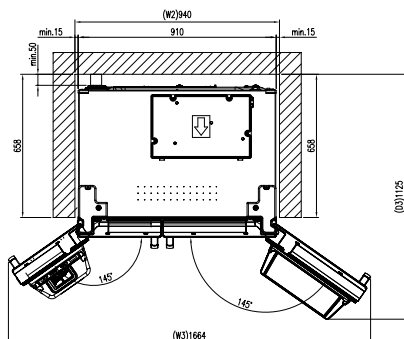
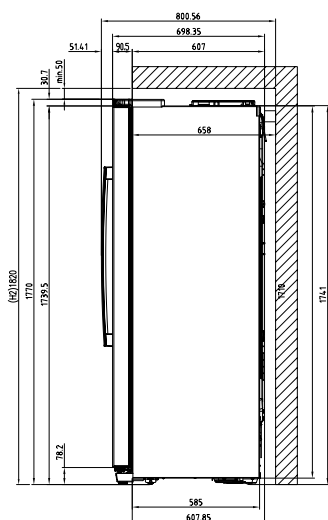
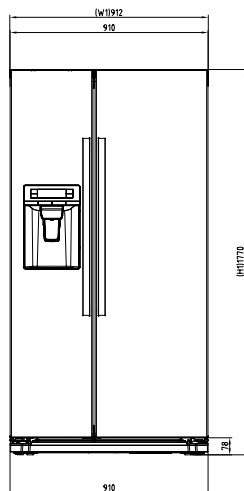
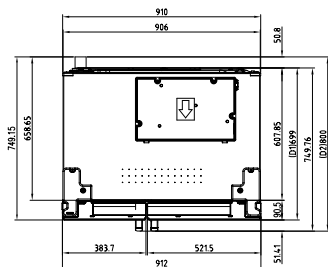
**Celkové rozmery ¹**

H1	mm	1770
W1	mm	912
D1	mm	699

¹ výška, šírka a hĺbka spotrebiča bez rukoväti a nožičiek

Priestor potrebný pri používaní ²

H2	mm	1820
W2	mm	940
D2	mm	800

² výška, šírka a hĺbka spotrebiča vrátane rukoväti spolu s priestorom potrebným na voľnú cirkuláciu chladiaceho vzduchu

Celkový priestor potrebný pri používaní ³

H2	mm	1820
W3	mm	1654
D3	mm	1125

³ výška, šírka a hĺbka spotrebiča vrátane rukoväti spolu s priestorom potrebným na voľnú cirkuláciu chladiaceho vzduchu a priestorom potrebným na otvorenie dvierok do uhla, ktorý umožňuje vybratie vnútorného vybavenia

4. POPIS VÝROBKU

MODEL S DÁVKOVAČOM

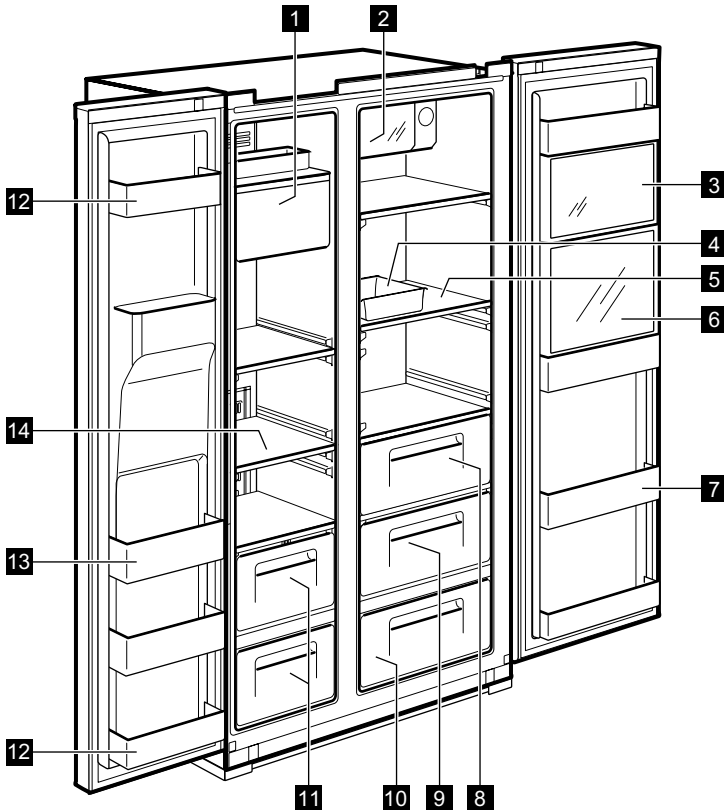

- 1 Zariadenie na výrobu a skladovanie ľadu**
- 2 Priehradka Xpress Can Chiller** (rýchlo-chladiaca priehradka)
Na uskladnenie nápojov.
- 3 Zóna Multi Plus**
Na skladovanie bežne dostupných liekov alebo kozmetických výrobkov. Správne uskladnenie nie je zaručené pri predmetoch, ako sú vedecké vzorky alebo liečivá, ktoré vyžadujú špecifický rozsah teplôt.
- 4 Priehradka na vajcia**
Túto priehradku nepoužívajte na odkladanie kociek ľadu ani ju nekladajte do mraziaceho priestoru.
- 5 Polica chladničky** (tvrdené sklo)
Na skladovanie bežných potravín.
- 6 Oddelenie na občerstvenie** (iba pri vybraných modeloch)
Na často používané plechovky, pitnú vodu a nápoje.
- 7 Priehradka na občerstvenie**
Na skladovanie chladených potravín, fľaš mlieka, džúsu, piva a pod.
- 8 Zásuvka na zeleninu**
- 9 Zásuvka na ovocie**
- 10 Zóna Magic Cool** (iba pri vybraných modeloch)
- 11 Mraziaca zásuvka**
Na skladovanie sušeného mäsa alebo rýb na dlhšie obdobie.
- 12 Odkladací priestor dverí** (2-hviezdičkové oddelenie)
Na krátkodobé uskladnenie potravín a zmrzliny.
- 13 Odkladací priestor dverí**
Na uskladnenie mrazených pokrmov.
- 14 Polica mrazničky** (tvrdené sklo)
Na skladovanie mrazených potravín, napr. mäsa, rýb, zmrzliny.

MODEL BEZ DÁVKOVAČA

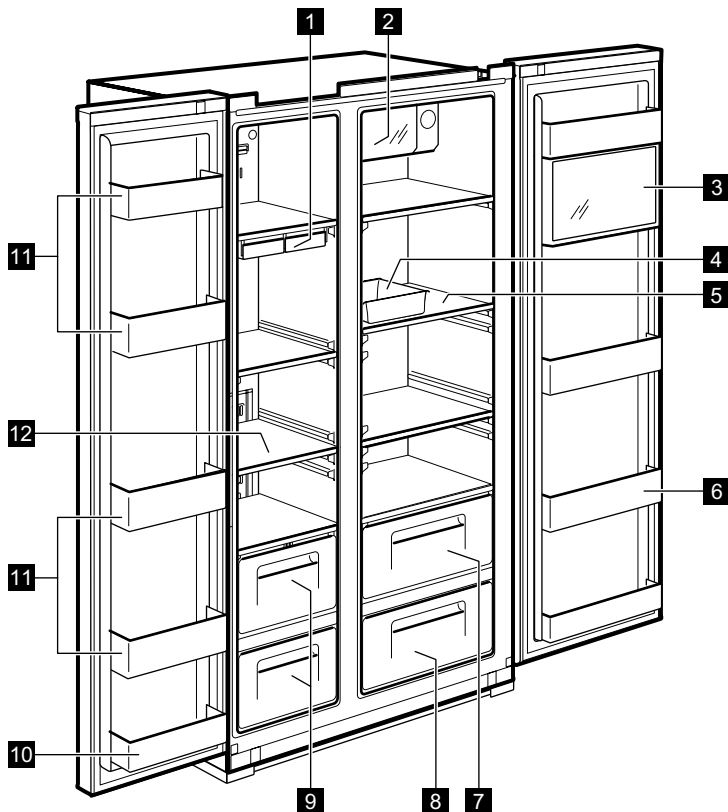

- 1 Miska na kocky ľadu**
- 2 Priehradka Xpress Can Chiller**
(rýchlo-chladiaca priehradka)
Na uskladnenie nápojov.
- 3 Zóna Multi Plus**
Na skladovanie bežne dostupných liekov alebo kozmetických výrobkov. Správne uskladnenie nie je zaručené pri predmetoch, ako sú vedecké vzorky alebo liečivá, ktoré vyžadujú špecifický rozsah teplôt.
- 4 Priehradka na vajcia**
Túto priehradku nepoužívajte na odkladanie kociek ľadu ani ju nekladajte do mraziaceho priestoru.
- 5 Polica chladničky (tvrdené sklo)**
Na skladovanie bežných potravín.
- 6 Priehradka na občerstvenie**
Na skladovanie chladených potravín, fľaš mlieka, džúsu, piva a pod.
- 7 Zásuvka na zeleninu**
- 8 Zásuvka na ovocie**
- 9 Mraziaca zásuvka**
Na skladovanie sušeného mäsa alebo rýb na dlhšie obdobie.
- 10 Odkladací priestor dverí (2-hviezdičkové oddelenie) 122** Na krátkodobé uskladnenie potravín a zmrzliny.
- 11 Odkladací priestor dverí** Na uskladnenie mrazených pokrmov.
- 12 Polica mrazničky (tvrdené sklo)**
Na skladovanie mrazených potravín, napr. mäsa, rýb, zmrzliny.

5. OVLÁDACÍ PANEĽ

MODEL S DÁVKOVAČOM

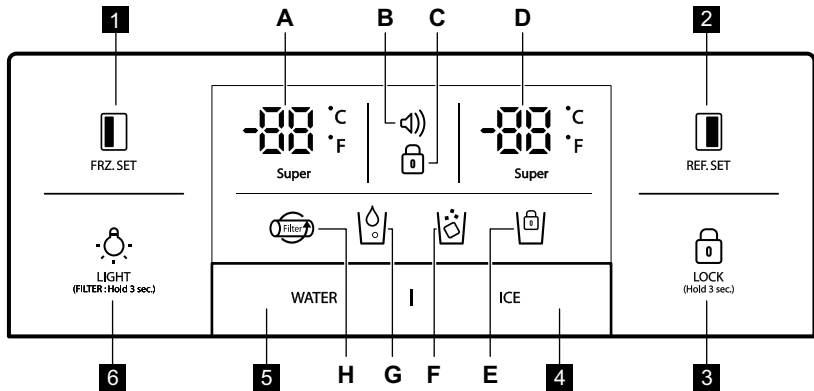

FRZ.SET

Tlačidlo nastavenia teploty v mraziacom priestore.



REF.SET

Tlačidlo nastavenia teploty v chladiacom priestore.

LOCK
(Hold 3 sec.)

Stlačením tohto tlačidla predídete náhodnej zmene nastavení. Ak chcete tlačidlo odblokovať, stlačte ho a podržte aspoň 3 sekundy. Displej sa vypne.

4 A. Stlačte tlačidlo Ice (Ľad): Zapne sa funkcia kociek ľadu

B. Po kroku č.1 znova stlačte tlačidlo Ice (Ľad): Zapne sa funkcia drveného ľadu

C. Po kroku č.2 znova stlačte tlačidlo Ice (Ľad): Zapne sa funkcia kociek ľadu

D. Ak podržíte tlačidlo Ice (Ľad) stlačené 3 sekundy: Uzamkne sa možnosť výroby ľadu

5 Tlačidlo na nastavenie dávkovania vody

LIGHT
(FILTER: Hold 3 sec.)

Tlačidlo LIGHT/FILTER (SVETLO/FILTER):

1. Tlačidlo na zapnutie svetla dávkovača.
2. Tlačidlo na výmenu filtra alebo obnovenie nastavenia. Po výmene filtra, alebo ak chcete obnoviť nastavenia, stlačte a 3 sekundy podržte toto tlačidlo.

Indikátory (A – H)



A. Super









B.

Popis

Ukazovateľ teploty v mrazičke

Zobrazenie alarmu (bez zvuku)
Spotrebič môže upozorniť používateľa na zvýšenie teploty v dôsledku poruchy (napr. výpadok napájania)

1. Výstražná ikona bliká a signalizuje najvyššiu vnútornú teplotu
2. Výstraha sa vypne po stlačení tlačidla a na displeji sa zobrazí hodnota ovládania teploty

Indikátory (A – H)	Popis
C. 	Indikátor uzamknutia
D.  Super	Ukazovateľ teploty v chladničke
E. 	Indikátor blokovania výrobníka ľadu
F. 	Indikátor dávkovania ľadu
G. 	Indikátor dávkovania vody
H. 	Ukazovateľ výmeny filtra Po 6 mesiacoch od prvého zapojenia do siete sa ikona rozblíka.

MODEL BEZ DÁVKOVAČA

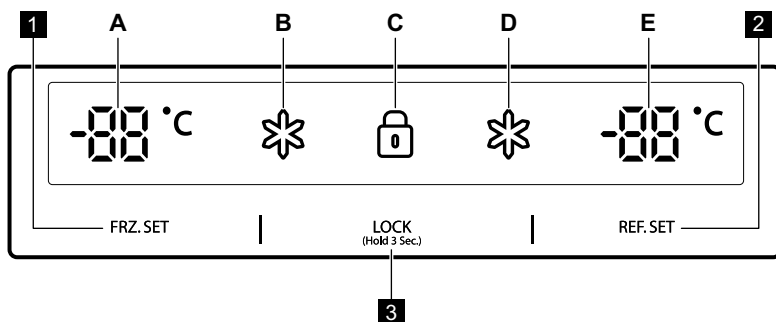

1 FRZ. SET

Tlačidlo nastavenia teploty v mraziacom priestore





2 REF. SET

Tlačidlo nastavenia teploty v chladiacom priestore

3 LOCK

(Hold 3 Sec.)

Tlačidlo uzamknutia. Stlačením tohto tlačidla predídete náhodnej zmene nastavení. Ak chcete tlačidlo odblokovať, stlačte ho a podržte aspoň 3 sekundy. Pre ďalšie technické informácie si prezrite výrobný štítok na ľavej vnútornej strane spotrebiča a energetický štítok.

Indikátory (A – E)	Popis
A. 	Ukazovateľ teploty v mrazičke
B. 	Indikátor „Super“ pre mrazičku
C. 	Indikátor uzamknutia
D. 	Indikátor „Super“ pre chladničku
E. 	Ukazovateľ teploty v chladničke

6. PRED PRVÝM POUŽITÍM

Inštalácia vodovodného potrubia

1. Pre modely s automatickým výrobníkom ľadu

- Aby bolo možné používať automatický výrobnik ľadu, musí mať tlak vody hodnotu 2,0 – 12,5 kgf/cm² alebo viac.
- Skontrolujte tlak vody vo vodovode. Ak sa 180 cc pohár naplní vodou do 10 sekúnd, tlak je v poriadku.
- Ak tlak vody nie je dostatočne vysoký na používanie automatického výrobníka ľadu, zavolajte vodárovi, aby vám namontoval prídavné tlakové čerpadlo vody.

2. Pri inštalácii vodovodných potrubí dbajte na to, aby neboli blízko žiadnych horúcich povrchov.

3. Vodný filter vodu len „filtruje“. Neodstraňuje žiadne baktérie ani mikróby.

4. Životnosť filtra závisí od množstva použitej vody. Odporúčame, aby ste vymieňali filter aspoň raz za 6 mesiacov. Pri montáži filtra ho umiestnite tak, aby bol ľahko prístupný (na odstránenie a výmenu).



Poznámka: Ikona začne blikať po uplynutí 6 mesiacov od prvého zapojenia do elektrickej siete. Po výmene vodného filtra stlačte a 3 sekundy podržte tlačidlo svetla, aby sa vyplo blikanie ikony.

5. Po inštalácii chladničky a prívodu vody zvolte na ovládacom paneli tlačidlo WATER (VODA) a stlačte ho na 2 – 3 minúty, aby do nádrže na vodu natiekla voda a zabezpečilo sa jej dávkovanie.

7. KAŽDODENNÉ POUŽITIE

REGULÁCIA TEPLOTY

Pri prvom zapojení spotrebiča do elektrickej siete sa režim teploty nastaví na strednú úroveň.

MODEL S DÁVKOVAČOM

Mraziaci priestor

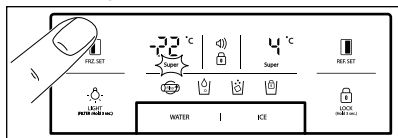

Ak chcete nastaviť teplotu, stlačajte



tlačidlo **FRZ.SET**, až kým sa nezobrazí požadovaná hodnota.

Ak chcete zapnúť funkciu Rýchlejšie



zmrazenie, podržte tlačidlo **FRZ.SET**, až kým sa nerozsvieti LED indikátor Super. Ak chcete túto funkciu vypnúť, stačí znovu stlačiť tlačidlo.

Chladiaci priestor

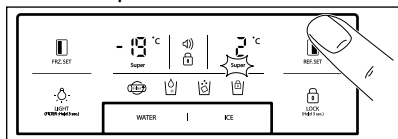

Pre nastavenie teploty stlačte tlačidlo **REF.SET**, až kým sa nezobrazí požadovaná hodnota. Ak chcete zapnúť funkciu Rýchlejšie



chladenie, podržte tlačidlo **REF.SET**, až kým sa nerozsvieti LED indikátor Super. Ak chcete túto funkciu vypnúť, stačí znovu stlačiť tlačidlo.



Funkcia konverzie ukazovateľa teploty (Fahrenheit – Celsius)

Predvolené nastavenie je Celsius. Stlačením tlačidla uzamknutia **LOCK (HARD LOCK)** aktivujete režim blokovania. V režime blokovania stlačte a súčasne podržte 10 sekúnd tlačidlá **LIGHT (HARD LOCK)** a **WATER (VODA)**, ak chcete prepnúť teplotnú stupnicu.

MODEL BEZ DÁVKOVAČA

Mraziaci priestor

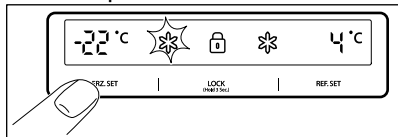

Ak chcete nastaviť teplotu, stlačajte tlačidlo **FRZ.SET**, až kým sa nezobrazí požadovaná hodnota.

Ak chcete zapnúť funkciu Rýchlejšie zmrazenie, podržte tlačidlo **FRZ.SET**, až kým sa nerozsvieti LED indikátor Super.

Ak chcete túto funkciu vypnúť, stačí znovu stlačiť tlačidlo.

Chladiaci priestor

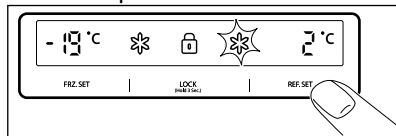

Ak chcete nastaviť teplotu, stlačajte tlačidlo **REF.SET**, až kým sa nezobrazí požadovaná hodnota.

Ak chcete zapnúť funkciu Rýchlejšie chladenie, podržte tlačidlo **REF.SET**, až kým sa nerozsvieti LED indikátor Super. Ak chcete túto funkciu vypnúť, stačí znovu stlačiť tlačidlo.



POZOR!

Potraviny v chladničke môžu zamrznúť, ak je teplota okolia nižšia ako 5 °C.

REŽIM S VYSOKOU TEPLOTOU

MODEL S DÁVKOVAČOM

Zvýšenie teploty v mraziacom alebo chladiacom priestore je signalizované:

- blikajúcou ikonou výstrahy (bez zvukového signálu)
- elektronický systém zobrazuje maximálnu teplotu dosiahnutú vo vnútri priestorov



Aj keď sa obnoví normálna prevádzka spotrebiča a vnútorná teplota znova dosiahne bežnú hodnotu, ikona výstrahy naďalej bliká a na displeji sa zobrazuje najvyššia dosiahnutá teplota.



Keď stlačíte tlačidlo blokovania, **LOCK (HARD LOCK)** režim výstrahy sa vypne a ikona výstrahy zhasne. Na displeji sa zobrazí upravená hodnota teploty.

MODEL BEZ DÁVKOVAČA

Zvýšenie teploty v mraziacom alebo chladiacom priestore je signalizované:

- blikaním displeja mraziaceho a/alebo chladiaceho priestoru
- elektronický systém zobrazuje maximálnu teplotu dosiahnutú vo vnútri priestorov



Aj keď sa obnoví normálna prevádzka spotrebiča a vnútorná teplota znova dosiahne bežnú hodnotu, displej naďalej bliká a zobrazuje sa najvyššia dosiahnutá teplota.



Po stlačení tlačidla blokovania **LOCK** sa režim vysokej teploty (Hold 3 Sec.) vypne a na displeji sa zobrazí upravená hodnota teploty.

ZAPNUTIE

Aby ste spotrebič zapli, zapojte zástrčku do sieťovej zásuvky.

FUNKCIE „VYPNUTIA“

- Vnútorne osvetlenie spotrebiča sa vypne, keď sú dvere otvorené dlhšie ako **10** minút
- Funkcia vypnutia displeja:
 - Keď po dobu **5** minút nestlačíte žiadne tlačidlo alebo neotvoríte dvere spotrebiča, vypnú sa všetky ukazovatele LED na displeji okrem ikon **WATER (VODA)**, **ICE (ĽAD)** a 
 - Keď v režime vypnutých ukazovateľov LED stlačíte ktorékoľvek tlačidlo alebo otvoríte dvere, na spotrebiči sa znova obnoví bežný režim zobrazenia.

- Funkcia vypnutia systému (funkcia vypnutia napájania):
 - umožňuje spotrebič vypnúť bez odpojenia od elektrickej siete, najmä počas dovolenky.
 - stlačením a súčasným podržaním tlačidiel **FRZ. SET** a **REF. SET** po dobu **5** sekúnd spotrebič vypnete
 - počas režimu „OFF“ sa pre mrazničku a chladičku zobrazuje teplota „ — — “. Ostatné ukazovatele LED zhasnú a spotrebič sa úplne vypne.
 - Ak chcete naopak zrušiť funkciu „OFF“, stlačte a **5** sekúnd podržte súčasne tlačidlá **FRZ. SET** a **REF. SET**

ALARM OTVORENÝCH DVERÍ

Zvuková výstraha zaznie, ak necháte dvere chladičky alebo mrazničky otvorené približne **1** minútu. Výstraha sa vypne po **5** minútach. Po obnovení normálnych podmienok (dvere sa zatvoria) sa alarm vypne.

VOLITEĽNÉ FUNKCIE

ZÓNA MAGIC COOL



Pri prvom zapojení spotrebiča do siete sa rozsvieti LED ukazovateľ FRESH (ČERSTVÉ).

Ak chcete postupne zmeniť nastavenia, použite tlačidlo OFF.

Krok	Displej	Cieľová teplota
1.	FRESH (ČERSTVÉ)	+5 °C až +6 °C.
2.	VEGETABLE (ZELENINA)	+3 °C až +4 °C.
3.	FISH (RYBY)	-1 °C až +0 °C.
4.	MEAT (MÄSO)	-3 °C až -2 °C.

NÁDOBKÁ

Stlačte tlačidlo WATER (VODA) alebo ICE (ĽAD) a pohárom jemne zatlačte na páčku, po 2 sekundách:

- Ak ste stlačili tlačidlo WATER (VODA), rozsvieti sa ikona

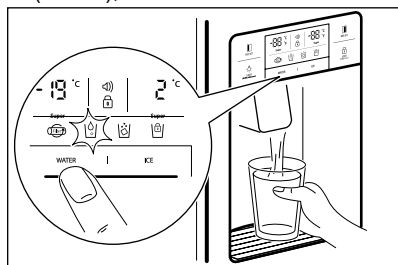

- Ak ste stlačili tlačidlo ICE (ĽAD), rozsvieti sa ikona

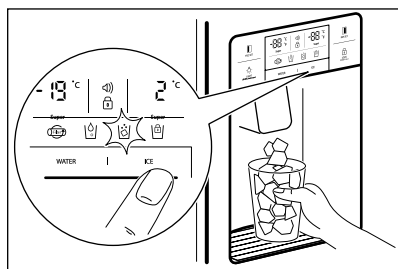

Pri čistení zásuvky na kocky ľadu alebo ak ste ju dlhší čas nepoužívali, vyberte kocky ľadu zo skladovacej zásuvky na ľad a zablokujte výrobník ľadu tak, že stlačíte tlačidlo ICE (ĽAD) a podržíte ho 3 sekundy. Rozsvieti sa symbol



POZOR!

Pri dávkovaní kociek ľadu nepoužívajte krehké tenké poháre ani krištáľové poháre.



POZOR!

Ak ľad zmení farbu, prestaňte dávkovač používať a obráťte sa na servisné stredisko.



Používajte iba ľad z tohto spotrebiča.

AUTOMATICKÝ VÝROBNÍK ĽADU

- Na jedenkrát sa vyrobí približne 10 kociek ľadu, 14 – 15 krát za deň. Ak je skladovacia zásuvka na ľad plná, výroba ľadu sa zastaví.
- Pre výrobník ľadu je bežné, že vydáva buchotavé zvuky, keď kocky ľadu padajú do skladovacej zásuvky na ľad.
- Ak chcete zabrániť vzniku nepríjemnej vône alebo zápachu, skladovaciú zásuvku na kocky ľadu pravidelne čistite.
- Ak množstvo ľadu v skladovacej zásuvke na ľad nie je dostatočné, ľad sa nemusí dávkovať. Počkejte približne deň, kým sa nevyrobí viac ľadu.
- Ak sa ľad nedávkuje ľahko, skontrolujte, či nie je výstupný otvor upchaný.
- Ak sa kocky ľadu zasekli a nevypadávajú, vyťahnite skladovaciú zásuvku na ľad a oddel'te od seba všetky kocky, ktoré mohli k sebe primrznúť.

**POZOR!**

Ak je potrebné upraviť množstvo vody, ktoré sa privádza do výrobníka ľadu, obráťte sa na servisné stredisko.

**POZOR!**

Pri výpadku napájania sa môžu kocky ľadu roztopiť a voda z nich môže vytečť na podlahu. Ak predpokladáte, že by táto situácia mala trvať niekoľko hodín, vyťahnite zásuvku, vyberte z nej kocky ľadu a potom ju vložte späť.

8. RADY A TIPY

8.1 Rady na úsporu energie

- Mraznička: Vnútorná konfigurácia spotrebiča zabezpečuje najúčinnjšie využitie energie.
- Chladnička: Najúčinnjšie využitie energie je zabezpečené v konfigurácii so zásuvkami v spodnej časti spotrebiča a rovnomerne rozmiestnenými poličkami. Poloha priehradiek na dverách neovplyvňuje spotrebu energie.
- Dvierka neotvárajte príliš často a nenechávajte ich otvorené dlhšie, ako je nevyhnutné.
- Mraznička: Čím nižšia je nastavená teplota, tým je vyššia spotreba energie.
- Chladnička: Nenastavujte príliš vysokú teplotu na úsporu energie, pokiaľ to nie je požadované vlastnosťami potravín.
- Ak je teplota okolia vysoká, regulátor teploty je nastavený na intenzívne chladenie a spotrebič je úplne plný, kompresor môže byť v činnosti nepretržite, pričom sa tvorí námraza alebo ľad na výparníku. V takomto prípade nastavte regulátor teploty na vyššiu teplotu, aby bolo zabezpečené automatické rozmrazovanie a efektívna prevádzka.
- Zabezpečte dobré vetranie. Nezakrývajte ventilačné mriežky a otvory.

8.2 Rady pre mrazenie

- Funkciu FastFreeze zapnite minimálne 24 hodín pred umiestnením potravín do mraziaceho priestoru.
- Pred zmrazením čerstvé potraviny vzduchotesne zabaľte do:lobalu, plastovej fólie alebo vrečka, či vzduchotesnej nádoby s vekom.
- Potraviny pre účinnejšie zmrazovanie a rozmrazovanie rozdeľte na malé porcie.

- Odporúča sa označiť všetky mrazené potraviny štítkami a dátumom. Pomôže to identifikovať potraviny a vedieť kedy sa majú spotrebovať skôr, ako sa pokazia.
- Potraviny by mali byť pred zmrazením čerstvé, aby si zachovali dobrú kvalitu.
- Predovšetkým ovocie a zeleninu treba zmraziť po zbere úrody, aby si zachovali všetky živiny.
- Nezmrazuje fľaše alebo plechovky s tekutinami, predovšetkým nápoje obsahujúce oxid uhličitý – môžu počas zmrazovania vybuchnúť.
- Do mraziaceho priestoru nekladajte horúce jedlá. Pred vložením do mraziaceho priestoru ich ochlaďte.
- Aby ste predišli nárastu teploty už zmrazených potravín, nekladte priamo vedľa nich čerstvé nezmrazené potraviny.
- Potraviny vložte pri izbovej teplote do časti mraziaceho priestoru kde sa nenachádzajú žiadne zmrazené potraviny.
- Kocky ľadu, zmrzliny ani nanuky nekonzumujte ihneď po vybratí z mrazničky. Hrozí nebezpečenstvo omrzlín.
- Rozmrazené potraviny opäť nezmrazujte. Ak sa potraviny rozmrazili, uvar-te ich, ochlaďte a potom opäť zmrazte.

8.3 Rady na uskladnenie mrazených potravín

- Skladovací priestor na čerstvé potraviny (na typovom štítku) je označený .
- Dobré nastavenie teploty, ktoré zaisťuje zachovanie mrazených potravín, je teplota menšia alebo rovná -18 °C. Vyššie nastavenie teploty v spotrebiči môže viesť ku skráteniu životnosti potravín.

- Celá mraznička je vhodná na uskladnenie mrazených potravín.
- Nechajte dostatok miesta okolo potravín, aby mohli voľne cirkulovať vzduch.
- Informácie o príslušnom skladovaní nájdete na etikete na obale potravín s ich životnosťou.
- Potraviny je dôležité zabaliť spôsobom, ktorý zabráni vniknutiu vody, vlhkosti alebo kondenzácie.
- Uistite sa, že nie je poškodené balenie – potraviny by mohli byť pokazené. Ak je balenie spuchnuté alebo vlhké, nemuselo byť uskladnené v optimálnych podmienkach a už sa mohlo začať rozmrazovanie.
- Aby ste obmedzili proces rozmrazovania, kúpte mrazené potraviny na konci nakupovania a preneste ich v tepelnej a izolovanej chladiacej taške.

8.4 Tipy na nakupovanie

Po nakúpení potravín:

- Po návrate z obchodu ihneď vložte mrazené potraviny do mrazničky.
- Ak sa potraviny čo len čiastočne rozmrazili, nedávajte ich znovu zamraziť. Čo najskôr ich spotrebujte.
- Dodržiavajte dátum trvanlivosti a informácie o skladovaní na balení.

8.5 Trvanlivosť potravín v mraziacom priestore

Druh potravín	Trvanlivosť (mesiace)
Chlieb	3
Ovocie (okrem citrusových plodov)	6 – 12
Zelenina	8 – 10
Zvyšky bez mäsa	1 – 2
Mliečne výrobky:	
Maslo	6 – 9
Mäkký syr (napr. mozzarella)	3 – 4
Tvrdý syr (napr. parmezán, čedar)	6
Morské plody:	
Mastné ryby (napr. losos, makrela)	2 – 3
Chudé ryby (napr. treska, platesa)	4 – 6
Krevety	12
Lúpané škrabky a mušle	3 – 4
Varené ryby	1 – 2
Mäso:	
Hydina	9 – 12
Hovädzie	6 – 12
Bravčové	4 – 6
Jahňacie	6 – 9
Klobása	1 – 2
Šunka	1 – 2
Zvyšky s mäsom	2 – 3

8.6 Rady na chladenie čerstvých potravín

- Mraziaca priehradka je priestor označený .
- Vhodná teplota na správne skladovanie čerstvých potravín je +4 °C alebo nižšia. Vyššia teplota vnútri spotrebiča môže viesť ku skráteniu trvanlivosti potravín.
- Potraviny zabaľte, aby si zachovali čerstvosť a arómu.
- Na tekutiny a jedlo vždy používajte uzatvárateľné nádoby, aby ste predišli prenášaniam vôní a pachov v spotrebiči.
- Aby ste sa vyhli kontaminácii medzi uvarenými a surovými potravinami, uvarené potraviny zakryte a skladujte oddelene od surových.
- Mrazené potraviny odporúčame rozmrazovať v chladničke.
- Do spotrebiča nekladajte teplé potraviny. Skôr ako ich tam vložíte, nechajte ich vychladnúť na izbovú teplotu.
- Aby ste eliminovali vyhadzovanie potravín, nové zásoby potravín umiestnite vždy za staré.

8.7 Rady pre chladenie potravín

- Mäso (všetky druhy): zabaľte do vhodného balenia a položte na sklenenú policu nad zásuvkou na zeleninu. Mäso uskladnite na maximálne 1 – 2 dni.
- Ovocie a zelenina: dôkladne očistite (odstráňte hlinu) a vložte do špeciálnej zásuvky (na zeleninu).
- V chladničke neodporúčame skladovať exotické ovocie, ako napr. banány, mango, papáju a pod.
- V chladničke sa nemá skladovať zelenina ako paradajky, zemiaky, cibuľa a cesnak.
- Maslo a syr: vložte do vzduchotesnej nádoby, zabaľte do alobalu alebo polyetylénového vrečka, aby čo najviac zabránili pôsobeniu vzduchu.
- Fľaše: zavrite uzáverom a vložte do priehradky na fľaše na dvierkach alebo do police na fľaše (ak je k dispozícii).
- Vždy si pozri dátum trvanlivosti potravín, aby ste vedeli, ako dlho ich skladovať.

9. STAROSTLIVOSŤ A ČISTENIE

ČISTENIE VNÚTORNÝCH ČASTÍ

Na čistenie použite handričku s vodou a jemným (neutrálnym) umývacím prostriedkom.

- 1. Priehradka na vodu z dávkovača**
Odstráňte odkvapkávaciu mriežku a priehradku na vodu vyčistite – robte to pravidelne (priehradka nemá vlastný odtok).

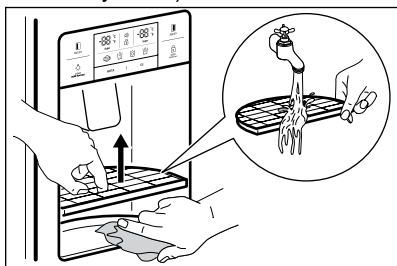

- 2. Skladovacia zásuvka na kocky ľadu**

- Odstránenie: vytiahnite zásuvku smerom k sebe.
- Vrátenie na svoje miesto: umiestnite ju do bočných drážok a zasuňte ju na doraz. Ak úplné zasunutie zásuvky spôsobuje ťažkosti, vyberte ju, otočte závit v zásuvke alebo hnací mechanizmus o štvrt otáčky a znova ju zasuňte.
- Kocky ľadu neskladujte príliš dlho.

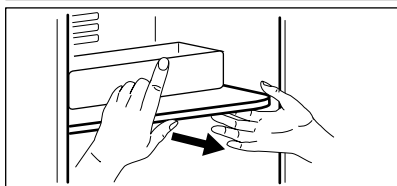
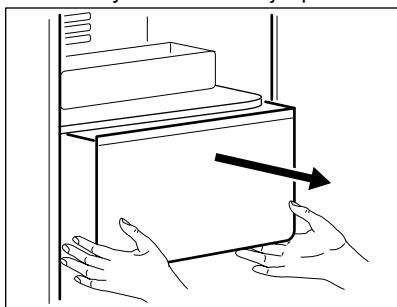

- 3. Priehradky mrazničky a chladničky**
Uchopte oba konce a priehradku vytiahnite smerom nahor.

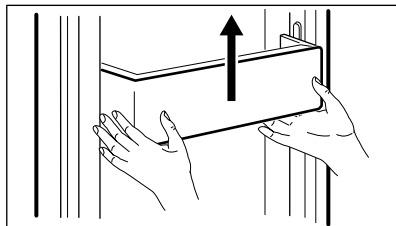

- 4. Poličky mrazničky a chladničky**
Úplne otvorte dvere, potom potiahnite poličky smerom k sebe, aby ste ich vybrali.

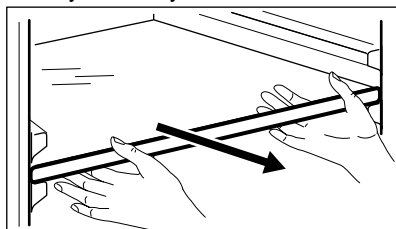

- 5. Zásuvky na zeleninu a ovocie**
Potiahnite smerom k sebe a jemne nadvihnite, aby ste ich vybrali.

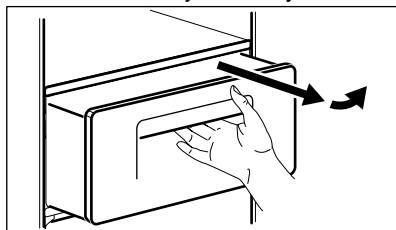

ČISTENIE POVRCHU DVERÍ

Použite handričku s vodou a jemným (neutrálnym) umývacím prostriedkom.

ČISTENIE ZADNEJ STRANY SPOTREBIČA (PRIESTOR ZARIADENÍ)

Prach na mriežke povysávajte aspoň jedenkrát za rok.

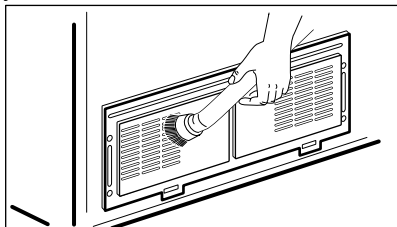

3. Odpojte zväzok káblov od dosky s diódami LED a vymeňte svetlo LED.

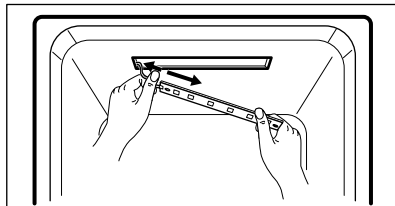

i Pri montáži zvolte opačný postup

VÝMENA VNÚTORNÉHO SVETLA LED



POZOR!

Svetlo LED smie vymeniť iba servisný technik alebo rovnako kvalifikovaná osoba.



POZOR!

Nezabudnite najprv odpojiť spotrebič od elektrickej siete!

Výmena svetla LED v mrazničke a chladničke

1. Pomocou skrutkovača oddelte zadnú stranu krytu svetla LED.

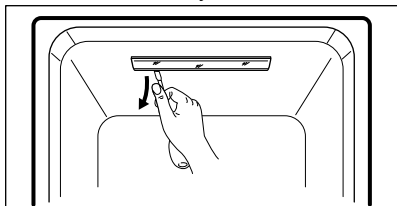

2. Vyberte kryt svetla LED a povolte 2 upínacie skrutky z dosky s diódami LED.

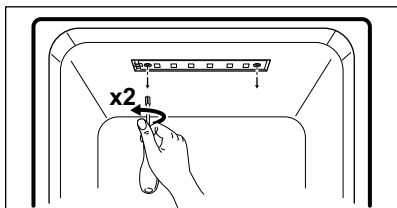

10. RIEŠENIE PROBLÉMOV

ČO ROBIŤ, KEĎ...



Skôr ako zavoláte do servisného strediska, pozrite si tieto tipy týkajúce sa riešenia problémov!

Problém	Možná príčina	Riešenie
Vnútro vôbec nechladí. Nedostatočné mrazenie a chladenie.	<ul style="list-style-type: none"> • Je spotrebič odpojený zo siete? • Je teplota nastavená na režim LOW (NÍZKE CHLADENIE)? • Je spotrebič na priamom slnečnom svetle alebo sa v jeho blízkosti nachádza spotrebič vytvárajúci teplo? • Nie je priestor medzi zadnou časťou spotrebiča a stenou príliš malý? 	<ul style="list-style-type: none"> • Zapojte spotrebič do elektrickej siete. • Nastavte teplotu na režim MIDDLE (STREDNÉ CHLADENIE) alebo HIGH (VYSOKÉ CHLADENIE). • Presuňte ho na miesto, kde nie je priame slnečné svetlo ani spotrebič vytvárajúci teplo. • Ponechajte dostatočný priestor (viac ako 10 cm) medzi zadnou stranou spotrebiča a stenou.
Potraviny v spotrebiči zamrzajú.	<ul style="list-style-type: none"> • Je teplota nastavená na režim STRONG (SILNÉ CHLADENIE)? • Je okolitá teplota príliš nízka? • Sú potraviny s vysokým obsahom vody uložené blízko prúdu studeného vzduchu? 	<ul style="list-style-type: none"> • Nastavte teplotu na režim MIDDLE (STREDNÉ CHLADENIE) alebo LOW (NÍZKE CHLADENIE). • Potraviny môžu zamrznúť, ak je teplota okolia nižšia ako 5 °C. Spotrebič presuňte na miesto, kde je teplota vyššia ako 5 °C. • Potraviny s vysokým obsahom vody položte na policu bližšie k dverám.
Spotrebič vydáva zvláštny zvuk.	<ul style="list-style-type: none"> • Je podlaha pod spotrebičom nerovná? • Nie je priestor medzi zadnou časťou spotrebiča a stenou príliš malý? • Dotýkajú sa spotrebiča nejaké predmety alebo iné veci? 	<ul style="list-style-type: none"> • Spotrebič presuňte na vodorovnú a rovnú podlahu. • Ponechajte dostatočný priestor. • Odstráňte čokoľvek, čo sa dotýka spotrebiča.
Zvláštne zvuky: praskanie, cvakanie, tečenie vody, hučanie alebo bzučanie.		Ide o bežný jav (ak nie je spotrebič správne vyrovnaný, zvuk môže byť hlasnejší).

Problém	Možná příčina	Riešenie
Vôňa alebo nepríjemný zápach zvnútra.	<ul style="list-style-type: none"> • Sú uložené potraviny odkryté alebo nezabalené? • Sú police a priečinky zašpinené od potravín? • Sú potraviny uskladnené príliš dlho? 	<ul style="list-style-type: none"> • Dbajte na to, aby boli potraviny prikryté a zabalené. • Pravidelne čistite vnútorné časti • spotrebiča. Keď zápach prenikne do týchto častí, nie je jednoduché ho odstrániť. • Potraviny neskladujte príliš dlho. • Spotrebič nie je dokonalým ani trvalým úložiskom potravín.
Dvere sa ťažko otvárajú.	<ul style="list-style-type: none"> • Zatvorili ste a potom okamžite otvorili dvere? 	<ul style="list-style-type: none"> • V tomto prípade chvíľu počkajte, potom sa otvoria ľahko.
Námraza alebo rosa vo vnútri spotrebiča a na povrchu skrinky.	<ul style="list-style-type: none"> • Ostali dvere otvorené príliš dlho? • Boli potraviny s vysokým obsahom vody odložené odkryté a nezabalené? • Je teplota alebo vlhkosť okolo spotrebiča vysoká? 	<ul style="list-style-type: none"> • Nenechávajte dvere otvorené príliš dlho. • Dbajte na to, aby boli potraviny prikryté a zabalené. • Nainštalujte spotrebič na suchšie a chladnejšie miesto.
Predná a bočná strana spotrebiča je na dotyk teplá alebo horúca.		Je to normálne.

OKOLITÁ TEPLOTA

Tento spotrebič je navrhnutý na prevádzku pri takej teplote prostredia, aká je určená pre príslušnú kategóriu spotrebiča, ktorá je uvedená na výrobnom štítku.

Tento spotrebič je určený na použitie pri okolitej teplote od 10 °C do 43 °C.



Vnútnú teplotu môžu ovplyvniť faktory ako umiestnenie spotrebiča, teplota prostredia alebo frekvencia otvárania dverí.

Príslušenstvo

- Držiak filtra
- Súprava na prívod vody
- Návod na použitie

11. ZVUKY

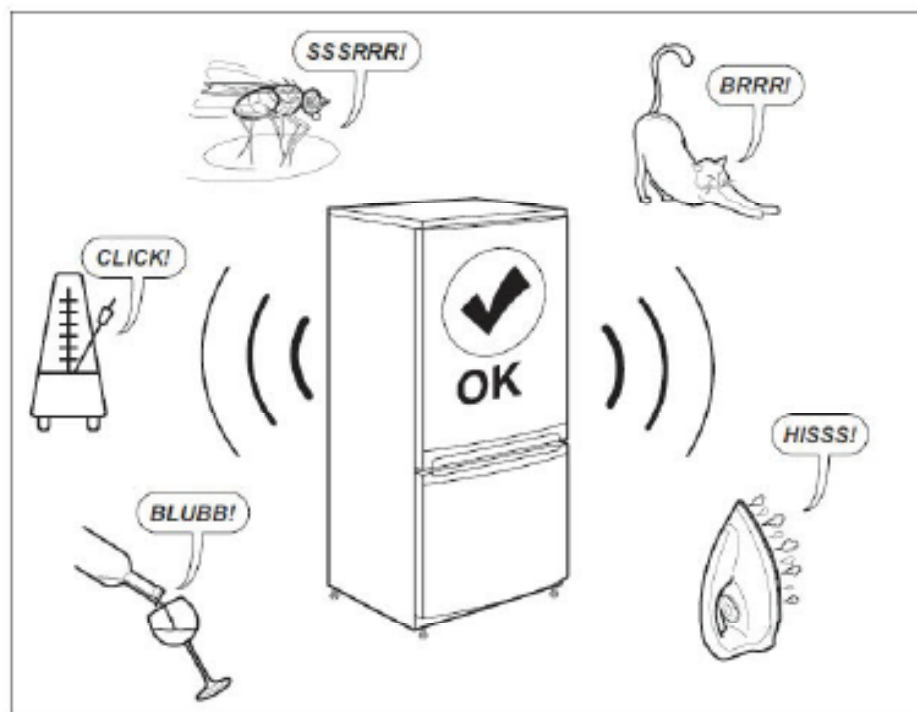

12. TECHNICKÉ ÚDAJE

- Technické informácie sa uvádzajú na typovom štítku na vnútornej strane spotrebiča a na štítku energetických parametrov.
- Čiarový kód na štítku energetických údajov dodanom so spotrebičom poskytuje webový odkaz na informácie o výkone spotrebiča v databáze EU EPREL. Energetický štítok, návod na používanie a ďalšie dokumenty si odložte, aby ste ich mali v prípade potreby neskôr k dispozícii.
- Tie isté informácie sú dostupné aj v databáze EPREL na webovej stránke <https://eprel.ec.europa.eu>, kde treba zadať model a číslo výrobku, ktoré nájdete na typovom štítku spotrebiča. Podrobnejšie informácie o energetickom štítku nájdete na stránke www.theenergylabel.eu.

13. INFORMÁCIE PRE SKÚŠOBNÉ ÚSTAVY

Inštalácia a príprava spotrebiča na akékoľvek overenie ekologického dizajnu musí byť v súlade s normou EN 62552.

Požiadavky na vetranie, rozmery otvoru a minimálne voľné priestory vzadu sú uvedené v tomto návode na použitie v kapitole 3. Kontaktujte výrobcu ohľadom akýchkoľvek ďalších informácií, vrátane plánov naplnenia.

OCHRANA ŽIVOTNÉHO PROSTREDIA

Materiály označené symbolom  odovzdajte na recykláciu. Obal vyhodte do príslušných kontajnerov na recykláciu. Chráňte životné prostredie a zdravie ľudí a recyklujte odpad z elektrických a elektronických spotrebičov.

Nelikvidujte spotrebiče označené

symbolom  spolu s odpadom z domácností. Výrobok odovzdajte v miestnom recyklačnom zariadení alebo sa obráťte na obecný alebo mestský úrad.