

ASUS[®]

**VZ239 Series
LCD-skärm**

Användarguide

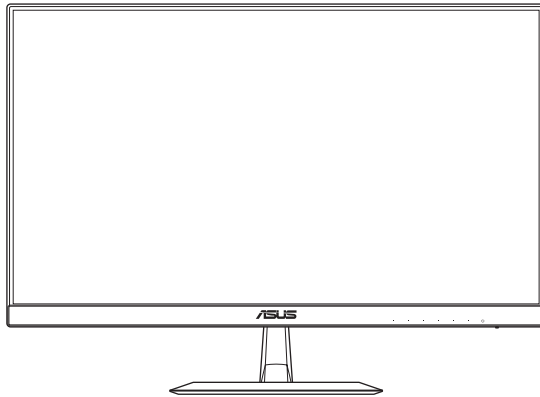

HDMI[™]
HIGH-DEFINITION MULTIMEDIA INTERFACE

Copyright © 2017 ASUSTeK COMPUTER INC. Med ensamrätt.

Ingen del av denna manual, inklusive de produkter och den programvara som beskrivshäri, får återges, överföras, transkriberas, lagras i ett återvinningssystem eller översättas till något språk i någon form eller på något sätt, förutom dokumentationen som förvaras av köparen för säkerhetskopieringsändamål, utan skriftligt tillstånd från ASUSTeK COMPUTER INC. ("ASUS").

Produktgaranti eller tjänst kommer inte att förlängas om: (1) produkten har reparerats, modifierats eller ändrats, såvida inte sådan reparation, modifiering av ändring har skriftligen tillåtits av ASUS; eller (2) produktens serienummer är oläsligt eller saknas.

ASUS TILLHANDAHÅLLER DENNA BRUKSANVISNING "I BEFINTLIGT SKICK" UTAN NÅGON FORM AV GARANTI, VARKEN DIREKT ELLER INDIREKT, INKLUSIVE MEN INTE BEGRÄNSAT TILL UNDERFÖRSTÅDDA GARANTIER ELLER VILLKOR FÖR SÄLJBARHET ELLER LÄMPLIGHET FÖR ETT VISST SYFTE. UNDER INGA OMSTÄNDIGHETER SKALL ASUS, DESS DIREKTÖRER, TJÄNSTEMÄN, ANSTÄLLDA ELLER OMBUD HÅLLAS ANSVARIGA FÖR NÅGRA INDIREKTA, SPECIELLA, TILLFÄLLIGA ELLER FÖLJDSKADOR (INKLUSIVE FÖRLUST AV VINST, FÖRLUST AV VERKSAMHET, FÖRLUST AV ANVÄNDNING ELLER DATA, AVBROTT AV VERKSAMHET ELLER LIKANDE), ÄVEN OM ASUS HAR MEDDELATS OM RISKEN FÖR SÅDANA SKADOR TILL FÖLJD AV NÅGON DEFECT ELLER FEL I DENNA BRUKSANVISNING ELLER PRODUKT.

SPECIFIKATIONER OCH INFORMATION I DENNA BRUKSANVISNING ÄR ENDAST AVSEDDA I INFORMATIONSSYFTE OCH KAN ÄNDRAS NÅR SOM HELST UTAN MEDDELANDE, OCH BÖR INTE TOLKAS SOM ETT ÅTAGANDE FRÅN ASUS. ASUS HAR INGET ANSVAR FÖR FEL ELLER FELAKTIGHETER SOM KAN FINNAS I DENNA BRUKSANVISNING, INKLUSIVE DE PRODUKTER OCH DEN PROGRAMVARA SOM BESKRIVS HÄRI.

Produkter och företagsnamn som förekommer i denna bruksanvisning kan eller kan inte vara registrerade varumärken eller upphovsrätt som tillhör respektive företag, och används endast för identifiering eller förklaring och till ägarens fördel, utan avsikt att göra intrång.

Innehållsförteckning

Notices.....	iv
Säkerhetsinformation.....	v
Underhåll och rengöring.....	vi
Återvinningstjänster.....	vii
1.1 Välkommen!.....	1-1
1.2 Paketets innehåll.....	1-1
1.3 Montering av skärmfot.....	1-2
1.4 Ansluta kablar	1-3
1.4.1 LCD-skärmens baksida.....	1-3
1.5 Inledning till skärmen	1-4
1.5.1 Använda kontrollknapparna	1-4
1.5.2 QuickFit-funktion	1-6
2.1 Justera skärmen.....	2-1
3.1 OSD (On-Screen Display)-meny	3-1
3.1.1 Hur man konfigurerar om	3-1
3.1.2 Inledning till OSD-funktion	3-2
3.2 Specifikationer	3-15
3.3 Felsökning (FAQ)	3-16
3.4 Timinglista som stöds	3-17

Notices

Federal Communications Commission Statement

This device complies with Part 15 of the FCC Rules. Operation is subject to the following two conditions:

- This device may not cause harmful interference, and
- This device must accept any interference received including interference that may cause undesired operation.

This equipment has been tested and found to comply with the limits for a Class B digital device, pursuant to Part 15 of the FCC Rules. These limits are designed to provide reasonable protection against harmful interference in a residential installation. This equipment generates, uses and can radiate radio frequency energy and, if not installed and used in accordance with manufacturer's instructions, may cause harmful interference to radio communications. However, there is no guarantee that interference will not occur in a particular installation. If this equipment does cause harmful interference to radio or television reception, which can be determined by turning the equipment off and on, the user is encouraged to try to correct the interference by one or more of the following measures:

- Reorient or relocate the receiving antenna.
- Increase the separation between the equipment and receiver.
- Connect the equipment to an outlet on a circuit different from that to which the receiver is connected.
- Consult the dealer or an experienced radio/TV technician for help.

This product implements power management functionality. In case of no signal input after 10 seconds, the product automatically goes to sleep/standby mode.



As an Energy Star[®] Partner, our company has determined that this product meets the Energy Star[®] guidelines for energy efficiency.

Canadian Department of Communications Statement

This digital apparatus does not exceed the Class B limits for radio noise emissions from digital apparatus set out in the Radio Interference Regulations of the Canadian Department of Communications.

This class B digital apparatus complies with Canadian ICES-003.

AEEE Yönetmeliine Uygundur

Säkerhetsinformation

- Innan du installerar skärmen, läs noga all dokumentation som medföljde förpackningen.
- För att förhindra brand eller elektriska stötar, utsätt aldrig den för regn eller fukt.
- Försök aldrig att öppna skärmens hölje. Den farliga höga spänningen inuti skärmen kan leda till allvarliga personskador.
- Om strömförsörjningen är trasig försök inte laga den själv. Kontakta en kvalificerad servicetekniker eller din återförsäljare.
- Innan du använder produkten, se till att alla kablar är anslutna på rätt sätt och att strömkablarna inte är skadade. Om du upptäcker någon skada, kontakta din återförsäljare omedelbart.
- Facken och öppningarna på baksidan eller övre delen av höljet är avsedda för ventilation. Blockera inte dessa öppningar. Placera aldrig produkten nära eller över ett element eller en värmekälla utan tillräcklig ventilation.
- Skärmen bör endast användas med den typ av strömkälla som anges på etiketten. Om du är osäker på vilken typ av strömförsörjning du har i din bostad, fråga din återförsäljare eller det lokala elbolaget.
- Använd en lämplig strömkontakt som stämmer överens med din lokala strömstandard.
- Överbelasta inte förgreningsdosor och förlängningssladdar. Överbelastning kan leda till brand eller elektriska stötar.
- Undvik damm, fukt och extrema temperaturer. Placera inte skärmen i ett område där den kan bli våt. Placera skärmen på ett stabilt underlag.
- Koppla ur enheten vid åskväder eller om den inte ska användas under en längre tid. Detta kommer att skydda skärmen från skador som orsakas av överspänning.
- Tryck aldrig in föremål eller spill vätska av något slag i öppningarna på skärmens hölje.
- För att säkerställa en fullgod drift ska skärmen endast användas med UL-listade datorer med lämpligt konfigurerade uttag märkta med 100-240V AC.
- Eluttaget ska installeras i närheten av utrustningen och vara lättillgängligt.
- Om du stöter på tekniska problem med skärmen, kontakta en kvalificerad servicetekniker eller din återförsäljare.
- Denna produkt kan innehålla kemikalier som enligt delstaten Kalifornien kan orsaka cancer och fosterskador eller andra skador på fortplantningssystemet. Tvätta händerna efter hantering.

Underhåll och rengöring

- Innan du lyfter eller flyttar skärmen är det bättre att koppla bort kablarna och nätsladden. Följ rätt lyftteknik när du placerar skärmen. När du lyfter eller bär skärmen ta tag i skärmens kanter. Lyft inte skärmen genom stativet eller sladden.
- Rengöring. Stäng av skärmen och dra ut strömkabeln. Rengör skärmens yta med en luddfri, mjuk trasa. Envisa fläckar kan tas bort med en fuktig trasa och mildt rengöringsmedel.
- Undvik att använda rengöringsmedel som innehåller alkohol eller aceton. Använd ett rengöringsmedel avsett att användas med LCD-skärmen. Spruta aldrig rengöringsmedel direkt på skärmen, eftersom det kan droppa in i skärmen och orsaka en elektrisk stöt.

Följande symptom är normala för skärmen:

- Skärmen kan flimra under den första användningen på grund av det fluorescerande ljuset. Stäng av strömbrytaren och slå på den igen så att flimret försvinner.
- Skärmens Brightness (Ljusstyrka) kan vara något ojämn beroende på vilket skrivbordsmönster du använder.
- När samma bild visas i flera timmar kan en efterbild av föregående skärm bli kvar trots att du bytt bild. Skärmen återhämtar sig långsamt eller så kan du stänga av strömbrytaren i flera timmar.
- När skärmen blir svart eller blinkar, eller inte fungerar längre, kontakta din återförsäljare eller servicecenter för att åtgärda det. Reparera inte skärmen själv!

Konventioner som används i den här bruksanvisningen



WARNING! Information för att förhindra att skada dig själv när du försöker slutföra en uppgift.



FÖRSIKTIGHET! Information för att förhindra att skada komponenterna när du försöker slutföra en uppgift.



VIKTIGT! Information som du **MÅSTE** följa för att slutföra en uppgift.



OBS! Tips och ytterligare information för att underlätta att slutföra en uppgift.

Var man kan hitta mer information

Se följande källor för ytterligare information och för produkt- och programuppdateringar.

1. **ASUS webbplatser**

ASUS webbplatser över hela världen tillhandahåller uppdaterad information om ASUS hård- och mjukvaruprodukter. Gå till <http://www.asus.com>

2. **Valfri dokumentation**

Produktförpackningen kan innehålla valfri dokumentation som kan ha lagts till av din återförsäljare. Dessa dokument är inte en del av standardpaketet.

Återvinningstjänster

ASUS återvinning- och återhämtningsprogram är en del av vårt åtagande till högsta standard för att skydda vår miljö. Vi tror på att tillhandahålla lösningar för våra kunder så att de kan återvinna våra produkter, batterier och andra komponenter tillsammans med förpackningsmaterial på ett ansvarsfullt sätt.

Gå till <http://csr.asus.com/english/Takeback.htm> för utförlig information om återvinning i en annan region.

1.1 Välkommen!

Tack för att ha köpt en ASUS® LCD-skärm!

Den senaste bredbild LCD-skärmen från ASUS ger en skarpare, bredare och ljusare skärm, plus en mängd funktioner som förbättrar tittarupplevelsen.

Med dessa funktioner kan du njuta av bekvämligheten och den härliga visuella upplevelsen som skärmen ger dig!

1.2 Paketets innehåll

Kontrollera paket för följande föremål:

- ✓ LCD-skärm
- ✓ Skärmfot
- ✓ Snabbstartsguide
- ✓ Garantikort
- ✓ Adapter
- ✓ Nätsladd (tillval)
- ✓ VGA-kabel
- ✓ DVI-kabel (tillval)
- ✓ HDMI-kabel (tillval)
- ✓ Ljudkabel (tillval)
- ✓ DP-kabel (tillval)



- Om någon av artiklarna ovan är skadad eller saknas, kontakta återförsäljaren omedelbart.



FÖRSIKTIGHET!

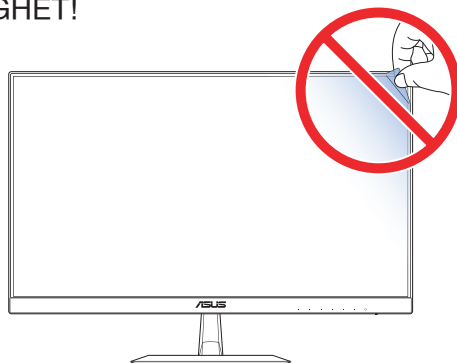

1.3 Montering av skärmfot

1. Se till att skärmens framsida är vänd nedåt på ett bord.
2. Sätt fast foten på armen.
3. Vrid skruven medsols för att sätta fast foten. Justera därefter skärmen till den vinkel som är bekvämast för dig.



- Vi rekommenderar att du täcker bordsytan med en mjuk trasa för att förhindra skador på skärmen.

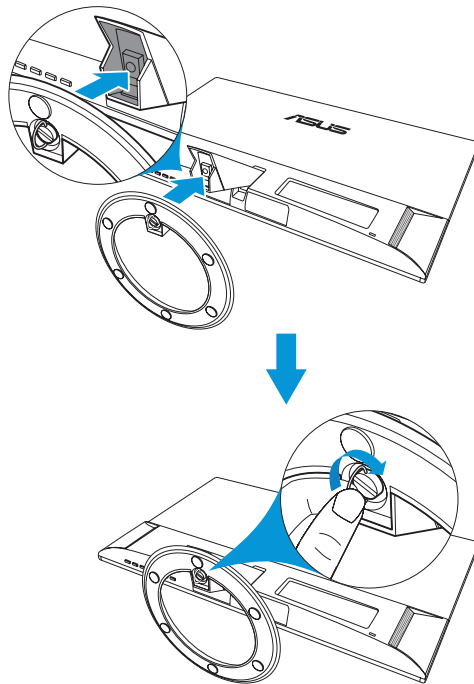

1.4 Ansluta kablar

1.4.1 LCD-skärmens baksida

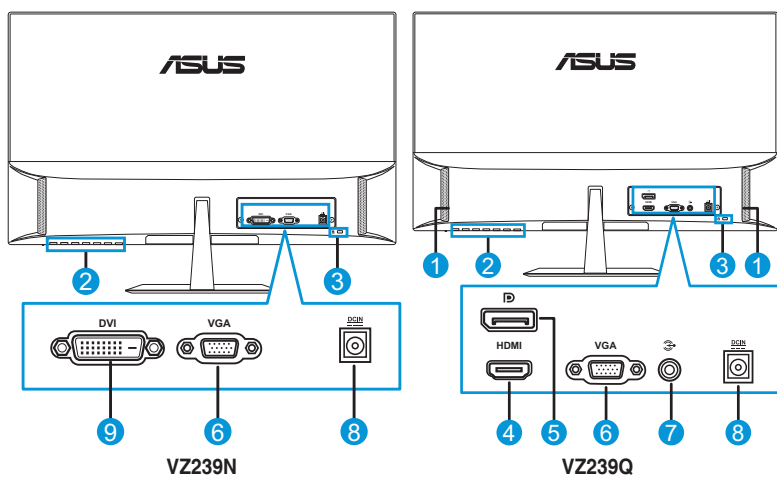
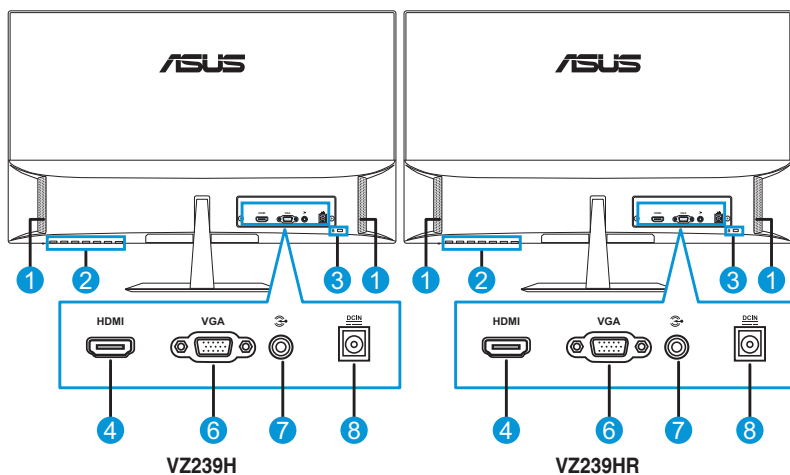





- | | |
|--------------------|------------------|
| 1. Högtalare | 6. VGA-port |
| 2. Kontrollknappar | 7. Audio-IN-port |
| 3. Kensington-lås | 8. DC-IN-port |
| 4. HDMI-port | 9. DVI-port |
| 5. DisplayPort | |



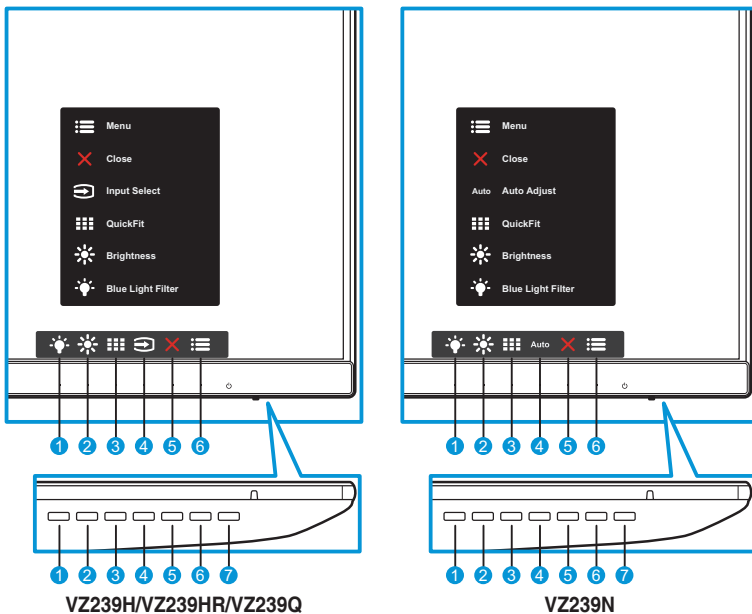

1.5 Inledning till skärmen

1.5.1 Använda kontrollknapparna

Använd kontrollknapparna på undersidan av skärmen för att justera bildinställningarna. Tryck på knappen 1-6 för att aktivera sidan med nyckellistan.



1.  Kortkommando 2:
 - Detta är ett kortkommando. Standardinställningen är **Blue Light-filter**.
2.  Kortkommando 1:
 - Detta är ett kortkommando. Standardinställningen är **Brightness (Ljusstyrka)**.
3.  QuickFit-knapp:
 - Detta är ett kortkommando för att aktivera **QuickFit**-funktionen avsedd för inriktning.
 - **QuickFit**-funktionen innehåller flera alternativ för vanliga ruttmönster, pappersstorlek och bildstorlek. Se sida 1-6 för mer information.

4.  Input Button (Inmatningsknapp) (endast för modell VZ239H/VZ239HR/VZ239Q): Byt inmatningskälla.
Auto Auto Adjust (Knapp för automatisk justering) (endast för modell VZ239N): Utför automatiskt autojustering (endast tillgänglig för VGA-ingång).
5.  Close (Stäng)-knapp:
 - Stäng OSD-menyn.
6.  Menu (Meny)-knapp:
 - Öppna OSD-menyn.
7.  Strömbrytare/Strömindikator:
 - Tryck på den här knappen för att slå på/stänga av skärmen.
 - Färgdefinitionen på strömindikatorn visas i tabellen nedan.

Status	Beskrivning
Vit	PÅ
Gul	Standby-läge
AV	AV

1.5.2 QuickFit-funktion

QuickFit-funktionen innehåller tre mönster: (1) Rutnät (2) Pappersstorlek (3) Bildstorlek.

1. Rutnätsmönster: Underlättar för designers och användare att organisera innehåll och layout på en sida och uppnå ett enhetligt utseende.



2. Pappersstorlek: Gör att användarna kan se sina dokument i verklig storlek på skärmen.

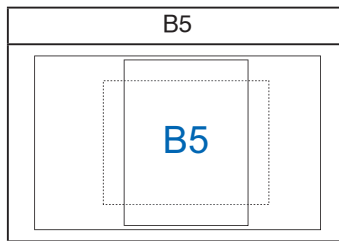

3. Bildstorlek: Gör att fotografer och andra användare kan noggrant granska och redigera sina bilder i verklig storlek på skärmen.

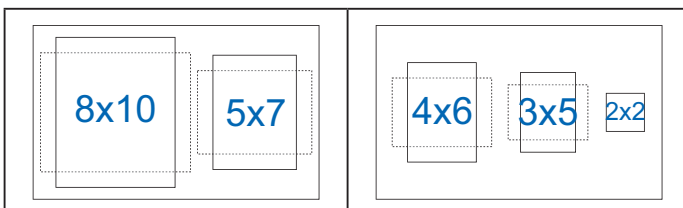

2.1 Justera skärmen

- För optimal visning rekommenderar vi att du tittar rakt framför skärmen och sedan justerar skärmen till den vinkel som är bekvämast för dig.
- Håll i stativet för att förhindra att skärmen faller när du byter vinkeln.
- Du kan justera skärmens vinkel från -5° till $+22^\circ$.

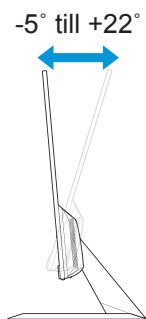

-
- Det är normalt att skärmen skakar något medan du justerar visningsvinkeln.
-

3.1 OSD (On-Screen Display)-meny

3.1.1 Hur man konfigurerar om

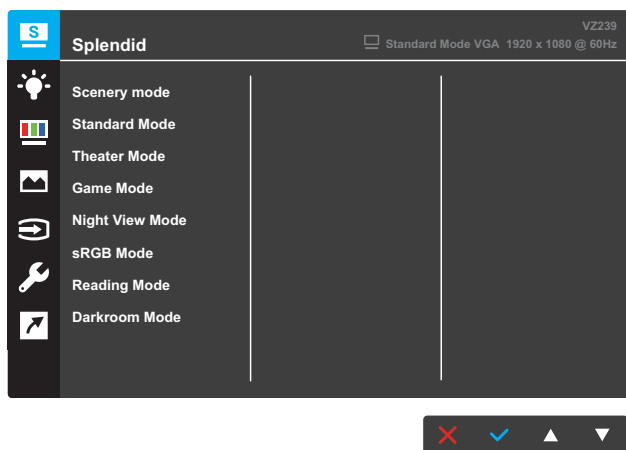

1. Tryck på **Menu (Meny)**-knappen för att aktivera OSD-meny.
2. Tryck på knapparna ▼ och ▲ för att växla mellan alternativen i meny. När du flyttar från en ikon till en annan markeras alternativets namn.
3. För att välja den markerade posten i meny tryck på knappen ✓.
4. Tryck på knapparna ▼ och ▲ för att välja önskad parameter.
5. Tryck på knappen ✓ för att öppna skjutreglaget och använd knapparna ▼ och ▲ enligt indikatorerna i meny för att göra ändringarna.
6. Välj ↶ för att återgå till föregående meny eller ✓ för att acceptera och återgå till föregående meny.

3.1.2 Inledning till OSD-funktion

1. Splendid

Denna funktion innehåller åtta underfunktioner som du kan välja enligt dina önskemål. Varje läge har ett återställningsläge så att du kan behålla din inställning eller återgå till det förinställda läget.

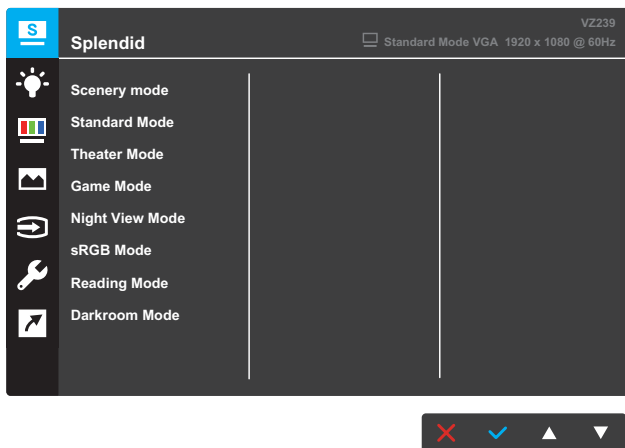

- **Scenery mode (Landskapsläge):** Detta är det bästa valet för landskapsfoto som visas med SPLENDID™ Video Intelligence Technology.
- **Standard Mode (Standardläge):** Detta är det bästa valet för redigering av dokument med SPLENDID™ Video Intelligence Technology.
- **Theater Mode (Bioläge):** Detta är det bästa valet för att titta på film med SPLENDID™ Video Intelligence Technology.
- **Game Mode (Spelläge):** Detta är det bästa valet för att spela spel med SPLENDID™ Video Intelligence Technology.
- **Night View Mode (Nattvisningsläge):** Detta är det bästa valet för att spela spel med mörka scener eller titta på film med mörka scener med.
- **sRGB Mode (sRGB-läge):** Detta är det bästa valet för visning av foton och grafik från datorer.
- **Reading Mode (Läsläge):** Detta är det bästa valet för att läsa en bok med SPLENDID™ Video Intelligence Technology.
- **Darkroom Mode (Mörkrumsläge):** Detta är det bästa valet för en svag omgivningsbelysning med SPLENDID™ Video Intelligence Technology.



- I Standard Mode (standardläge) kan Saturation (mättnad), SkinTone (hudton), Sharpness (skärpa) och ASCR-funktioner inte konfigureras av användaren.
- I sRGB kan Saturation (mättnad), Color Temp. (färgtemperatur), SkinTone (hudton), Sharpness (skärpa), Brightness (Ljusstyrka), Contrast (kontrast) och ASCR-funktioner inte konfigureras av användaren.
- I Reading Mode (läsläge) kan Saturation (mättnad), SkinTone (hudton), ASCR, Contrast (kontrast) och Color Temp. (färgtemperatur)-funktioner inte konfigureras av användaren.

2. Blue Light-Filter

Minska energinivån på blått ljus som avges från LED-bakgrundsbelysning.

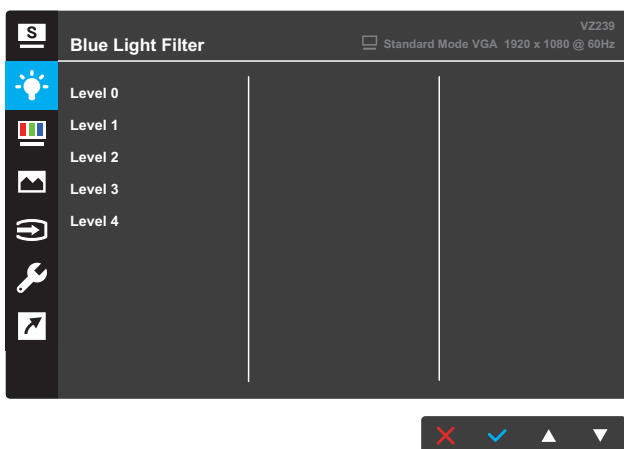

- **Level 0 (Nivå 0):** Ingen förändring.
- **Level 1~4 (Nivå 1~4):** Ju högre nivå desto mer blått ljus kommer att reduceras.



- När Blue Light-Filter aktiveras kommer standardinställningarna för Standard Mode (standardläge) att importeras automatiskt.
- Mellan level (nivå) 1 till level (nivå) 3 kan Brightness (Ljusstyrka)-funktionen inte konfigureras av användaren.
- Level (Nivå) 4 är optimerad inställning. Det överensstämmer med TUV lågt blått ljus certifiering. Brightness (Ljusstyrka)-funktionen kan inte konfigureras av användaren.
- För att lindra påfrestningarna på ögonen, vila ögonen i femton minuter för varje två timmar framför skärmen. Att blinka ofta och göra ögonmotion hjälper till att hålla ögat fuktigt och hindrar dem från att torka ut. Dessutom bör skärmen placeras 20 till 28 tum (50-70cm) bort från dig.

3. Color (Färg)

Välj önskad bildfärg från denna funktion.

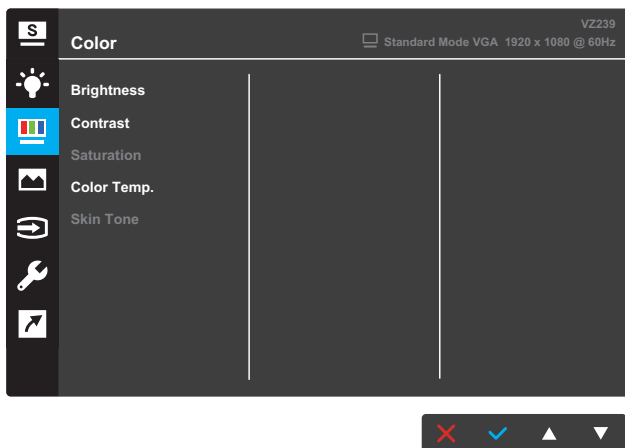

- **Brightness (Ljusstyrka):** Justera Brightness (Ljusstyrka)n. Justeringsintervallet är från 0 till 100.
- **Contrast (Kontrast):** Justera kontrastnivån. Justeringsintervallet är från 0 till 100.
- **Saturation (Mättnad):** Justera mättnadsnivån. Justeringsintervallet är från 0 till 100.
- **Color Temp. (Färgtemperatur):** Välj önskad färgtemperatur. Tillgängliga alternativ: **Cool (Kall)**, **Normal**, **Warm (Varm)** och **User Mode (Användarläge)**.



- I User mode (användarläge) kan färgerna R (rött), G (grönt) och B (blått) konfigureras av användaren. Justeringsintervallet är från 0 ~ 100.

- **SkinTone (Hudton):** Välj önskad hudfärg. Tillgängliga alternativ: **Reddish (Rödaktig)**, **Natural (Naturlig)** och **Yellowish (Gulaktig)**.

4. Image (Bild)

Du kan justera Sharpness (bildskärpa), Trace Free, Aspect Control, VividPixel, ASCR, position, Focus (fokus) och Auto Adjust (auto justering) från denna huvudfunktion.

VZ239N/VZ239H/VZ239HR

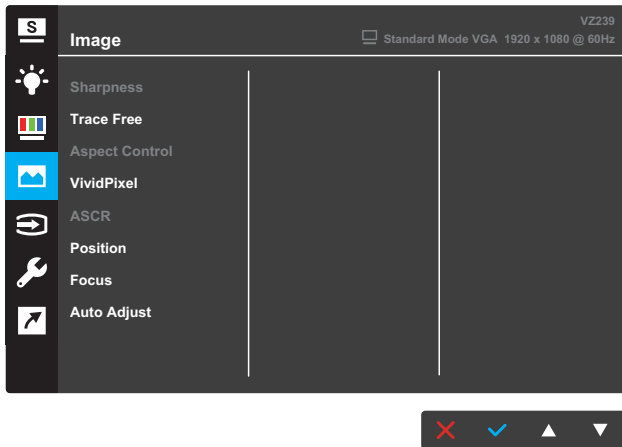

VZ239Q

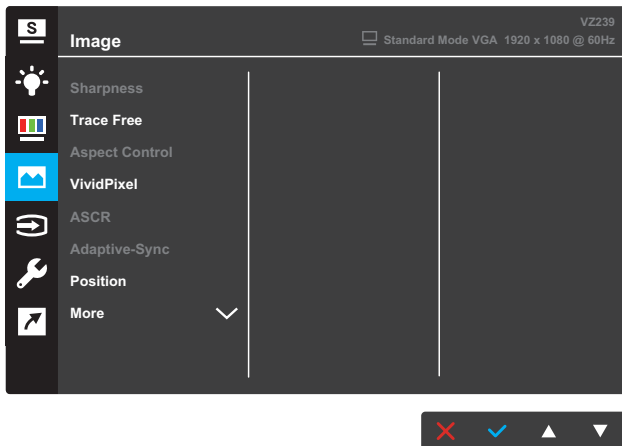

(Sida 1/2)

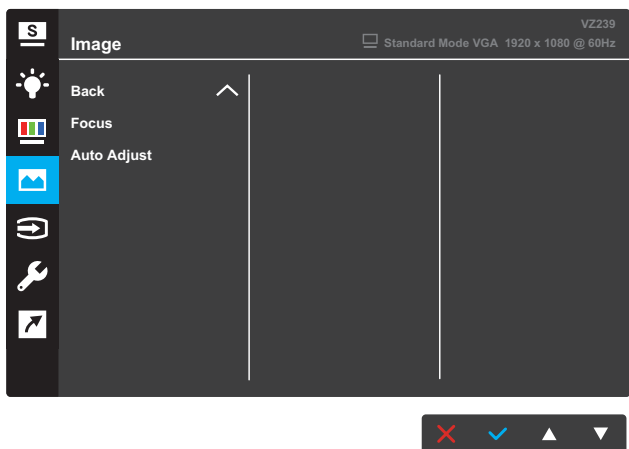

(Sida 2/2)

- **Sharpness (Skärpa):** Justera bildens skärpa. Justeringsintervallet är från 0 till 100.
- **Trace Free:** Snabba på svarstiden med Over Drive-teknik. Justeringsintervallet är från sakta 0 till snabbare 100.
- **Aspect Control:** Justera bildförhållandet till **“Full”**, **“4:3”**, eller **“OverScan”**.



- 4:3 är endast tillgängligt när ingångskällan är i 4:3-format.
- OverScan är endast tillgänglig för HDMI-ingång.

- **VividPixel:** ASUS Exclusive Technology som ger verklighetstrognare bilder för kristallklar och detaljorienterad njutning. Justeringsintervallet är från 0~100.
- **ASCR:** Välj **ON (PÅ)** eller **OFF(AV)** för att aktivera eller inaktivera funktionen dynamiskt kontrastförhållande.
- **Adaptive-Sync** (endast för modell VZ239Q): Välj **ON (PÅ)** eller **OFF(AV)** för att aktivera eller inaktivera funktionen dynamisk uppdateringsfrekvens från 40Hz till 60Hz genom DisplayPort stream 1.2.
- **Position:** Justera den horisontella positionen (H-position) och den vertikala positionen (V-position) på bilden. Justeringsintervallet är från 0 till 100 (endast tillgängligt för VGA-ingång).
- **More (Mer)** (endast för modell VZ239Q): Återgå till nästa sida av bildinställning.
- **Back (Tillbaka)** (endast för modell VZ239Q): Återgå till föregående sida av bildinställning.

- **Focus (Fokus):** Minska horisontal-linjebrus och vertikal-linjebrus på bilden genom att justera (fas) och (klocka) separat. Justeringsintervallet är från 0 till 100 (endast tillgängligt för VGA-ingång).
- **Auto Adjust (Automatisk justering):** Utför automatiskt autojustering (endast tillgängligt för VGA-ingång).

5. Input Select (Val av inmatning)

Välj inmatningskällan.

VZ239H/VZ239HR

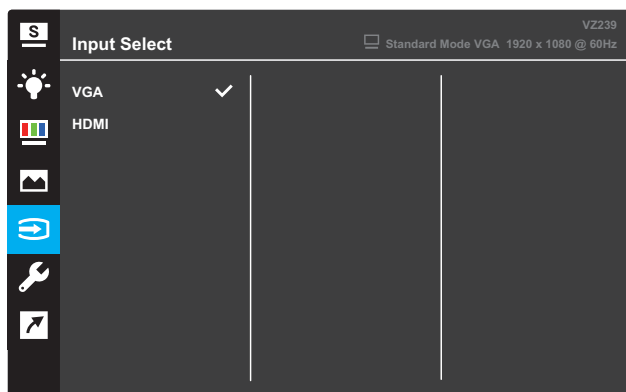

VZ239N

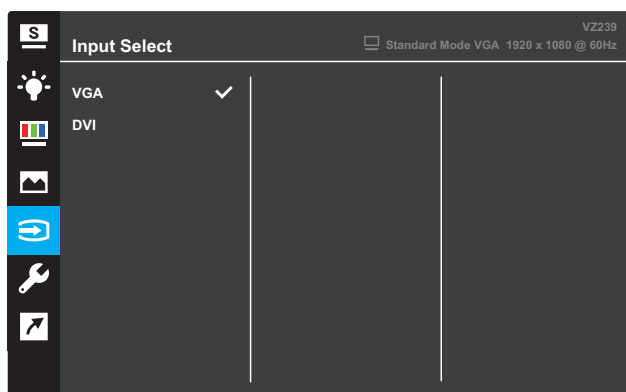

VZ239Q

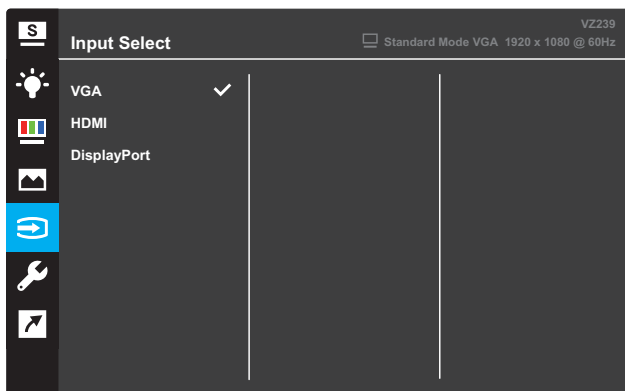

6. System Setup (Systeminställning)

Justera systemkonfigurationen.

VZ239H/VZ239HR

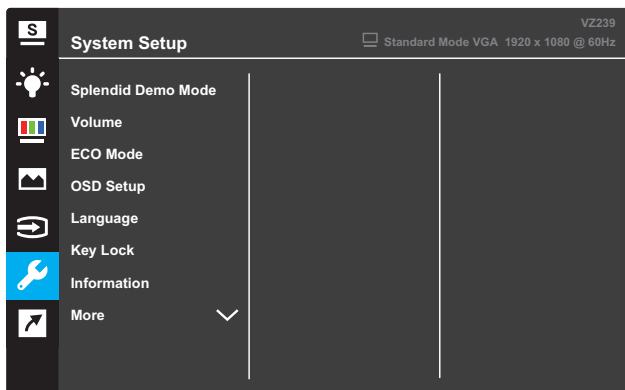

(Sida 1/2)

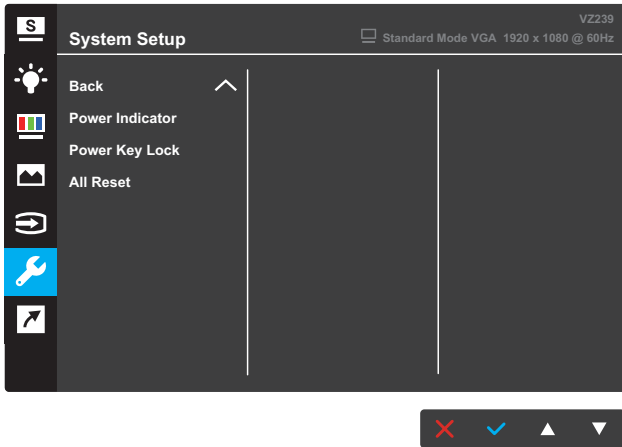

(Sida 2/2)

VZ239N

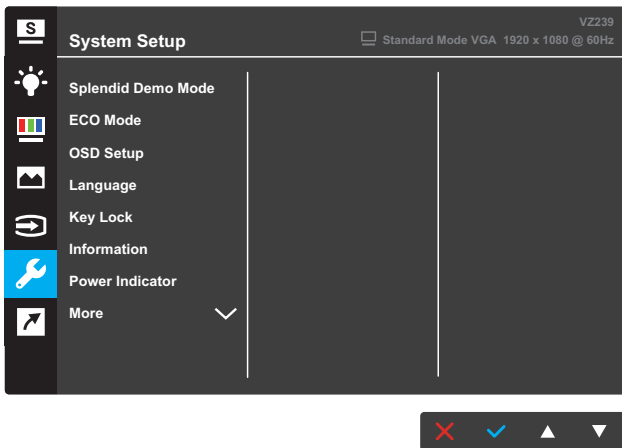

(Sida 1/2)

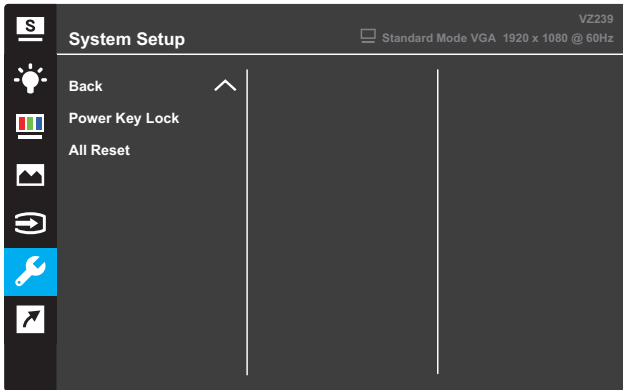

(Sida 2/2)

VZ239Q

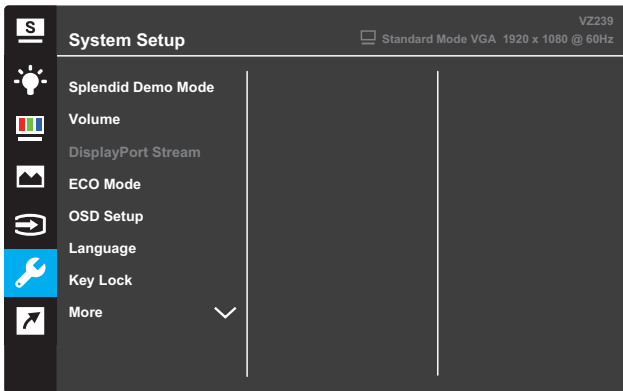

(Sida 1/2)

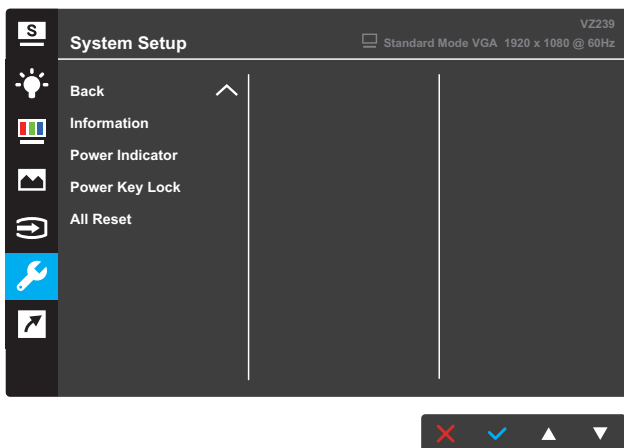

(Sida 2/2)

- **Splendid Demo Mode (Splendid demoläge):** Aktivera demoläget för Splendid-funktionen.
- **Volume (Volym)** (endast för modell VZ239H/VZ239HR/VZ239Q): Justera volymnivån.
- **DisplayPort Stream** (endast för modell VZ239Q): Välj DP 1.1 eller DP 1.2.
- **ECO Mode (ECO-läge):** Aktivera ekologiskt läge för att spara ström.
- **OSD Setup (OSD-inställning):** Justera OSD-skärmens **OSD Timeout**, **DDC/CI** och **Transparency (Transparens)**.
- **Language (Språk):** Välj OSD-språk.
- **Key Lock (Knappplås):** Genom att trycka på den andra knappen till höger i mer än fem sekunder aktiveras knappplåsfunktionen.
- **Information:** Visa skärminformationen.
- **More (Mer):** Återgå till nästa sida av systeminställning.
- **Back (Tillbaka):** Återgå till föregående sida av systeminställning.
- **Power Indicator (Strömindikator):** Slå på/stäng av ström LED-indikatorn.
- **Power Key Lock (Slå på knappplås):** Aktivera/inaktivera strömbrytaren.
- **All reset (Återställ alla):** Välj **YES (JA)** för att återställa alla inställningar till fabriksstandardläge.

7. Shortcut (Kortkommando)

Tilldela specifika funktioner till de två kortkommandoknapparna.

VZ239H/VZ239HR/VZ239Q

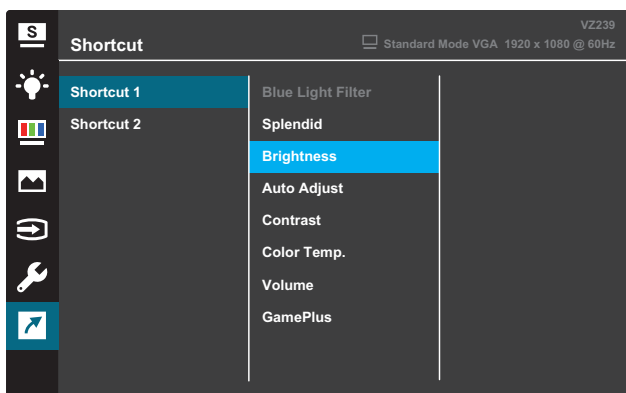

(Shortcut 1 (Kortkommando 1))

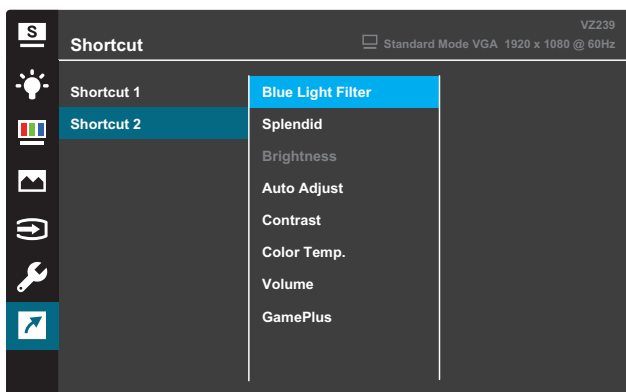

(Shortcut 2 (Kortkommando 2))

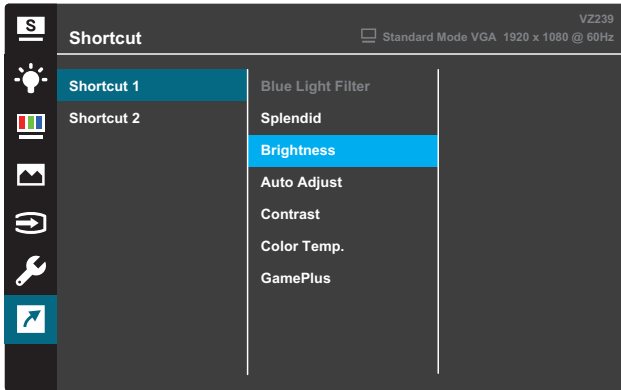

(Shortcut 1 (Kortkommando 1))

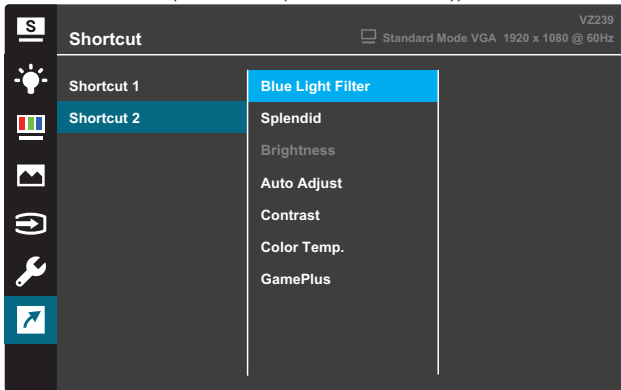

(Shortcut 2 (Kortkommando 2))



- **Shortcut 1 (Kortkommando 1):** Tilldela en funktion till kortkommandoknapp 1.
 Tillgängliga alternativ: **Blue Light-Filter**, **Splendid**, **Brightness (Ljusstyrka)**, **Auto Adjust (Automatisk justering)**, **Contrast (Kontrast)**, **Color Temp. (Färgtemperatur)**, **Volume (Volym)** (endast för modell VZ239H/VZ239HR/VZ239Q) och **GamePlus**. Standardinställningen är **Brightness (Ljusstyrka)**.
- **Shortcut 2 (Kortkommando 2):** Tilldela en funktion till kortkommandoknapp 2.
 Tillgängliga alternativ: **Blue Light-Filter**, **Splendid**, **Brightness (Ljusstyrka)**, **Auto Adjust (Automatisk justering)**, **Contrast (Kontrast)**, **Color Temp. (Färgtemperatur)**, **Volume (Volym)** (endast för modell VZ239H/VZ239HR/VZ239Q) och **GamePlus**. Standardinställningen är **Blue Light-Filter**.

3.1.2.1 GamePlus-funktion

GamePlus-funktionen ger ett verktyg och skapar en bättre spelmiljö för användare när de spelar olika typer av spel. Härkorståcket med fyra olika härkorsalternativ gör att du kan välja den som bäst passar spelet du spelar. Timern på skärmen kan placeras till vänster på skärmen för att hålla reda på speltiden. FPS (bildrutor per sekund)-räknaren låter dig veta hur smidigt spelet körs (endast för modell VZ239Q).

För att aktivera GamePlus:

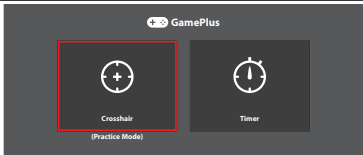
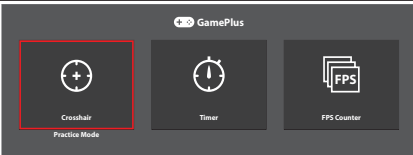
1. Tryck på **Menu (Meny)**-knappen för att aktivera OSD-menyen.
2. Tryck på knapparna **▼** eller **▲** för att välja **Shortcut (Kortkommando)**. Tryck sedan på knappen **✓** för att öppna **Shortcut (Kortkommando)**-menyn.
3. Tryck på knapparna **▼** eller **▲** för att välja **Shortcut 1 (Kortkommando 1)** eller **Shortcut 2 (Kortkommando 2)**.
4. Tryck på knappen **✓** för att öppna undermenyn **Shortcut 1 (Kortkommando 1)** eller **Shortcut 2 (Kortkommando 2)**.
5. Tryck på knapparna **▼** eller **▲** för att välja **GamePlus**. Tryck sedan på knappen **✓** för att bekräfta **GamePlus**-undermenyn.
6. Tryck på knapparna **▼** eller **▲** för att välja **Crosshair (Korshår), Timer** eller **FPS Counter (FPS-räknare)** (endast för modell VZ239Q). Tryck sedan på knappen **✓** för att bekräfta valet.
7. Tryck på **↵**-knappen upprepade gånger för att avsluta OSD-menyen.
8. Tryck på den tilldelade **Shortcut Key1 (Kortkommandoknapp 1)** eller **Shortcut Key2 (Kortkommandoknapp 2)** för att aktivera GamePlus-huvudmenyn.

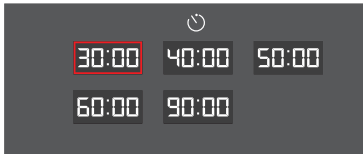
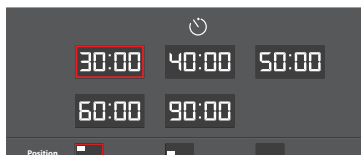
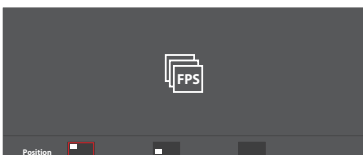
GamePlus-huvudmeny	
VZ239H/VZ239HR/VZ239N	VZ239Q
	
GamePlus - Korshår	GamePlus - Timer
	
GamePlus - Timer - Position	GamePlus - FPS - Position (endast för modell VZ239Q)
	

3.2 Specifikationer

Modell		VZ239H	VZ239HR	VZ239N	VZ239Q
Panelstorlek		23 tum diagonalt (Active Display Area: 509,18 (H) x 286,42 (V) mm)			
Max. upplösning		1920 x 1080			
Brightness (Ljusstyrka) (Typ.)		250 cd/m ²			
Kontrastförhållande (Typ.)		1000:1			
Betraktningvinkel (CR≤10)		178°(V); 178°(H)			
Skärmfärger		16,7 M färger (6 bitar + Advanced-FRC)			
Responstid		5ms (GTG)			
Kontakter	Ingångar:	VGA x 1, HDMI x 1	VGA x 1, HDMI x 1	VGA x 1, DVI x 1	VGA x 1, HDMI x 1, DP x 1
	Ljudingång:	Ja	Ja	N/A	Ja
Högtalare	Högtalarutgång:	1,5W x 2	1,5W x 2	N/A	1,5W x 2
Energiförbrukning**		24 W (max) i test linjemönster med ljud	24 W (max) i test linjemönster med ljud	20 W (max) i test linjemönster utan ljud	24 W (max) i test linjemönster med ljud
Standby-strömförbrukning		< 0,5W vid AC110V~ AC220V			
Strömförbrukning avstängd		< 0,5W vid AC110V~ AC220V			
Phys. Mått (inkl. fot) (HxBxD)		387 x 531 x 211 mm			
Lådans mått (HxBxD)		500 x 597 x 125 ±5 mm			
Nettovikt (inkl. stativ)		2,7 ±1,0 kg			
Bruttovikt (ca)		4,2 ±1,0 kg			
Spänning		Delta: ADP-40KD BB, 19Vdc 2,1A, AC100~240V vid 50/60Hz Delta: ADP-33W A/B/C, 19Vdc 1,75A, AC100~240V vid 50/60Hz (VZ239HR) Lite-on: PA1330-39 AE/AC/AU, 19Vdc 1,75A, AC100~240V vid 50/60Hz (VZ239HR)			
Temperatur		Drifttemperatur: 0 ~ 40°C Förvaringstemperatur: -30 ~ 65°C			
Tillbehör		Adapter, nätkabel (tillval), VGA-kabel, Snabbstartguide, garantikort, DVI-kabel (tillval), HDMI-kabel (tillval), ljudkabel (tillval), DP-kabel (tillval)			
Efterlevnad och standarder		UkrSEPRO, CE, CB, BSMI, FCC, CCC, VCCI, RCM(C-tick), UL/cUL, MSIP(KCC), Energy Star 7.0, HDMI, DP, Windows Vista & 7/8/10 WHQL, China Energy Label, E-Standby, KC, TCO 7.0, GEMS, EPEAT Silver, RoHS(China RoHS, J-Moss), WEEE, ErP(Energy Saving Only), CU			

*Specifikationerna kan ändras utan föregående meddelande.

** mäter skärmens Brightness (Ljusstyrka) på 200 nits utan ljud/USB/kortläsare anslutning.

3.3 Felsökning (FAQ)

Problem	Möjlig lösning
Ström-LED:en är inte PÅ	<ul style="list-style-type: none">• Tryck på knappen  för att kontrollera om skärmen är påslagen.• Kontrollera om adaptern och strömkabeln är ordentligt anslutna till skärmen och eluttaget.• Kontrollera Power Indicator (Strömindikator)-funktionen i OSD-menyn. Välj "PÅ" för att slå på ström LED:en.
Ström LED:en lyser gult och det finns ingen skärmbild	<ul style="list-style-type: none">• Kontrollera om skärmen och datorn är påslagna.• Kontrollera att signalkabeln är ordentligt ansluten till skärmen och datorn.• Kontrollera signalkabeln och se till att ingen av fästena är böjda.• Anslut datorn till en annan tillgänglig skärm för att kontrollera om datorn fungerar.
Skärmbilden är för ljus eller för mörk	<ul style="list-style-type: none">• Justera Contrast (Kontrast)- och Brightness (Ljusstyrka)-inställningar via OSD.
Skärmbilden studsar eller det finns ett vågmönster i bilden	<ul style="list-style-type: none">• Kontrollera att signalkabeln är ordentligt ansluten till skärmen och datorn.• Flytta elektriska apparater som kan orsaka elektriska störningar.
Skärmbilden har färgdefekter (vitt ser inte ut som vitt)	<ul style="list-style-type: none">• Kontrollera signalkabeln och se till att ingen av fästena är böjda.• Utför Reset (Återställ) via OSD.• Välj lämplig färgtemperatur (Color Temp. (Färgtemperatur)) via OSD.
Inget ljud eller ljudet är lågt	<ul style="list-style-type: none">• Justera volyminställningen på skärmen eller datorn.• Se till att datorns drivrutin för ljudkortet är korrekt installerat och aktiverat.

3.4 Timinglista som stöds

VESA / IBM-lägen stöder timing

Läge	Upplösning (aktiv punkt)	Upplösning (total punkt)	Horisontell frekvens (kHz)	Vertikal frekvens (Hz)	Nominell pixelfärg (MHz)
DOS	720x400@70Hz	900 x 449	31,469	70,087	28,322
VGA	640x480@60Hz	800 x 525	31,469	59,940	25,175
	640x480@72Hz	832 x 520	37,861	72,809	31,500
	640x480@75Hz	840 x 500	37,500	75,000	31,500
SVGA	800x600@56Hz	1024 x 625	35,156	56,250	36,000
	800x600@60Hz	1056 x 628	37,879	60,317	40,000
	800x600@72Hz	1040 x 666	48,077	72,188	50,000
	800x600@75Hz	1056 x 625	46,875	75,000	49,500
XGA	1024x768@60Hz	1344 x 806	48,363	60,004	65,000
	1024x768@70Hz	1328 x 806	56,476	70,069	75,000
	1024x768@75Hz	1312 x 800	60,023	75,029	78,750
VESA	1152x864@75Hz	1600 x 900	67,5	75,000	108,00
SXGA	1280x1024@60Hz	1688 x 1066	63,981	60,020	108,000
	1280x1024@75Hz	1688 x 1066	79,976	75,025	135,00
	1280x960@60Hz	1800 x 1000	60,000	60,000	108,00
WXGA	1280x800@60Hz	1680 x 831	49,702	59,810	83,500
	1280x720@60Hz	1650 x 750	45,00	60,000	74,25
	1280x768@60Hz	1664 x 798	47,776	59,870	79,5
	1360x768@60Hz	1792 x 795	47,712	60,015	85,500
	1366x768@60Hz	1792 x 798	47,712	59,790	85,500
WXGA+	1440x900@60Hz	1904 x 934	55,935	59,887	106,500
UXGA	1600x1200@60Hz	2160 x 1250	75,000	60,000	162,000
WSXGA+	1680x1050@60Hz	2240 x 1089	65,290	59,954	146,250
WUXGA	1920x1080@60Hz	2200 x 1125	67,500	60,000	148,500
MAC	640x480@66,66Hz	864 x 525	35	66,66	30,24
SVGA	832x624@75Hz	1152 x 667	49,714	74,533	57,27

* Lägen som inte nämns i tabellen kanske inte stöds. För optimal upplösning rekommenderar vi att du väljer ett läge som anges i tabellen ovan.