

Register your product and get support at  
[www.philips.com/welcome](http://www.philips.com/welcome)

FC9219-FC9200

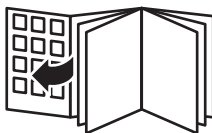

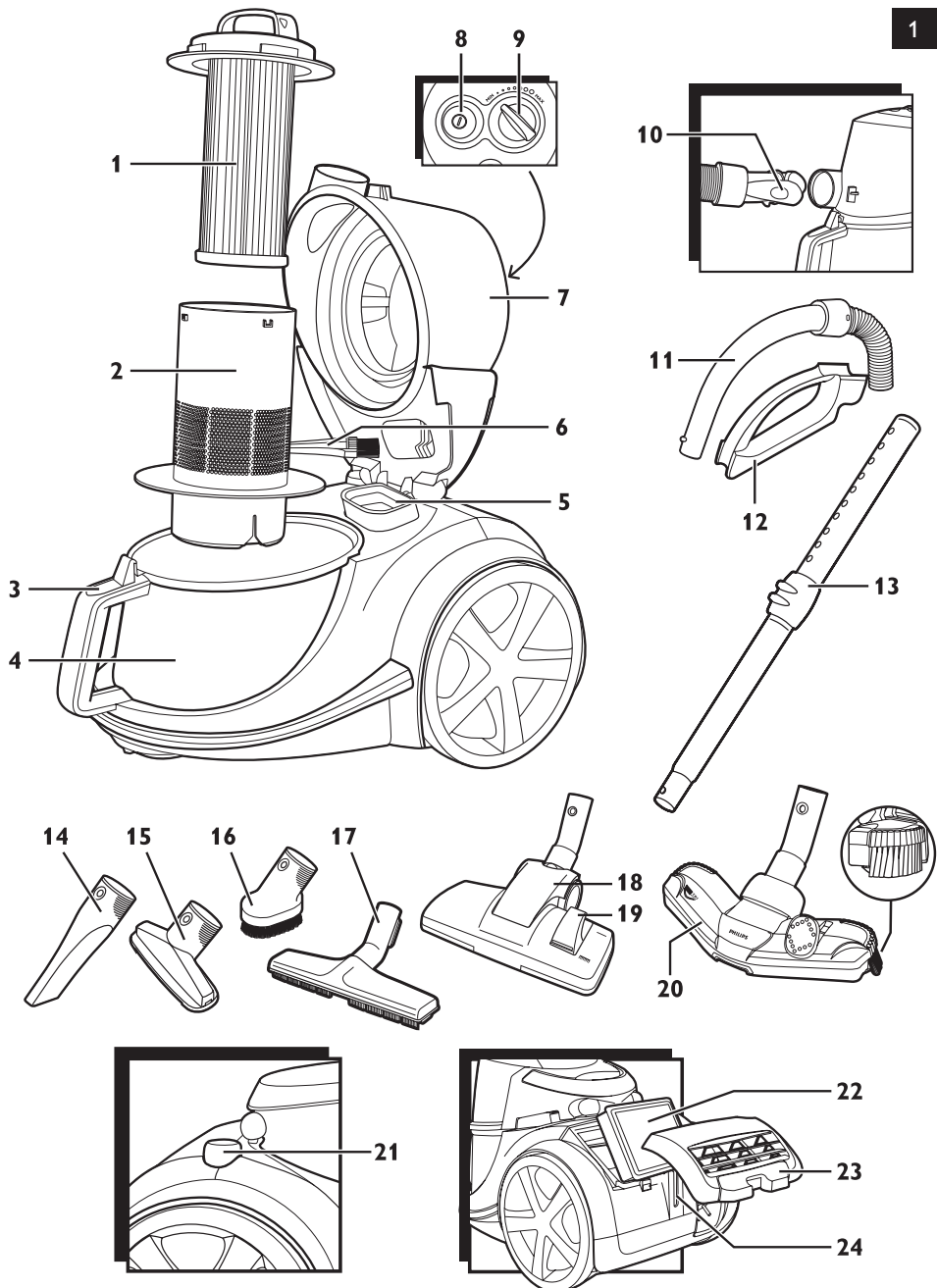







|                    |     |
|--------------------|-----|
| <b>ENGLISH</b>     | 6   |
| <b>БЪЛГАРСКИ</b>   | 19  |
| <b>ČEŠTINA</b>     | 32  |
| <b>EESTI</b>       | 45  |
| <b>HRVATSKI</b>    | 58  |
| <b>MAGYAR</b>      | 71  |
| <b>ҚАЗАҚША</b>     | 84  |
| <b>LIETUVIŠKAI</b> | 97  |
| <b>LATVIEŠU</b>    | 110 |
| <b>POLSKI</b>      | 123 |
| <b>ROMÂNĂ</b>      | 136 |
| <b>РУССКИЙ</b>     | 149 |
| <b>SLOVENSKY</b>   | 162 |
| <b>SLOVENŠČINA</b> | 175 |
| <b>SRPSKI</b>      | 188 |
| <b>УКРАЇНСЬКА</b>  | 201 |
| <b>فارسی</b>       | 225 |
| <b>العربية</b>     | 237 |

### Introduction

Congratulations on your purchase and welcome to Philips! To fully benefit from the support that Philips offers, register your product at [www.philips.com/welcome](http://www.philips.com/welcome).

### General description (Fig. 1)

- 1 Filter cylinder
- 2 Filter cylinder case
- 3 Dust bucket release button
- 4 Dust bucket
- 5 Motor protection filter
- 6 Cleaning brush
- 7 Cover
- 8 On/off button
- 9 Suction power knob
- 10 Hose connector
- 11 Handgrip
- 12 Accessory holder
- 13 Telescopic tube
- 14 Crevice tool
- 15 Small nozzle
- 16 Small brush (specific types only)
- 17 Parquet nozzle (specific types only)
- 18 Combination nozzle (specific types only)
- 19 Rocker switch for carpet/hard floor settings
- 20 Tri-Active nozzle (specific types only)
- 21 Cord rewind button
- 22 Super Clean Air Filter, Super Clean Air HEPA 12 filter or Ultra Clean Air HEPA 13 filter
- 23 Filter grille
- 24 Parking slot

### Important

Read this user manual carefully before you use the appliance and save it for future reference.

#### Danger

- Never suck up water or any other liquid. Never suck up flammable substances and do not suck up ashes until they are cold.

#### Warning

- Check if the voltage indicated on the appliance corresponds to the local mains voltage before you connect the appliance.
- Do not use the appliance if the plug, the mains cord or the appliance itself is damaged.
- If the mains cord is damaged, you must have it replaced by Philips, a service centre authorised by Philips or similarly qualified persons in order to avoid a hazard.
- This appliance is not intended for use by persons (including children) with reduced physical, sensory or mental capabilities, or lack of experience and knowledge, unless they have been given supervision or

instruction concerning use of the appliance by a person responsible for their safety.

- Children should be supervised to ensure that they do not play with the appliance.
- Do not point the hose, the tube or any other accessory at the eyes or ears nor put it in your mouth when it is connected to the vacuum cleaner and the vacuum cleaner is switched on.

**Caution**

- Do not suck up large objects, as this may cause the air passage in the tube or hose to become obstructed.
- When you use the vacuum cleaner to vacuum ashes, fine sand, lime, cement dust and similar substances, the pores of the filter cylinder become clogged. If you notice a strong decrease in suction power, clean the filter cylinder.
- Sucking up large objects may cause the air passage in the tube or hose to become obstructed. If this happens, the blockage indicator turns red to indicate that there is an obstruction that needs to be removed.
- Never use the appliance without the motor protection filter. This damages the motor and shortens the life of the appliance.
- Only use the Philips filter cylinder supplied with the appliance.
- During vacuum cleaning, especially in rooms with low air humidity, your vacuum cleaner builds up static electricity. As a result you can experience electric shocks when you touch the tube or other steel parts of your vacuum cleaner. These shocks are not harmful to you and do not damage the appliance. To reduce this inconvenience we advise you:
  - 1 to discharge the appliance by frequently holding the tube against other metal objects in the room (for example legs of a table or chair; radiator etc.);
  - 2 to raise the air humidity level in the room by placing water in the room. For example, you can hang containers filled with water from your radiators or place bowls filled with water on or near your radiators.
- Noise level: Lc = 76 dB(A).

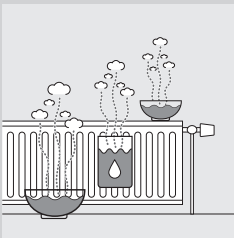

**Electromagnetic fields (EMF)**

This Philips appliance complies with all standards regarding electromagnetic fields (EMF). If handled properly and according to the instructions in this user manual, the appliance is safe to use based on scientific evidence available today.

## Preparing for use

### Hose

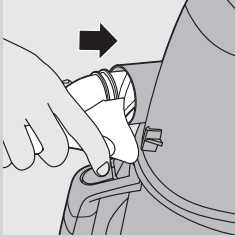

- 1 To connect the hose, push it firmly into the appliance ('click').

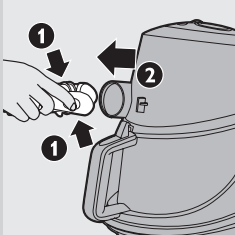

- 2 To disconnect the hose, press the release button and pull the hose out of the appliance.

### Telescopic tube

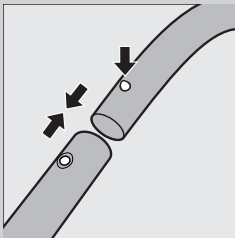

- 1 To connect the tube to the handgrip of the hose, press the spring-loaded lock button on the handgrip and insert the handgrip into the tube. Fit the spring-loaded lock button into the opening in the tube ('click').

- 2 To disconnect the tube from the handgrip, press the spring-loaded lock button and pull the handgrip out of the tube.

Use the same method to connect and disconnect the nozzles.

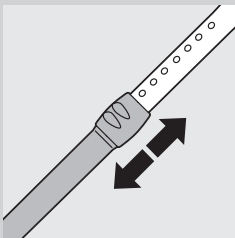

- 3 Adjust the tube to the length you find most comfortable during vacuum cleaning.

### Tri-Active nozzle (specific types only)

The Tri-Active nozzle is a multi-purpose nozzle for carpets and hard floors.

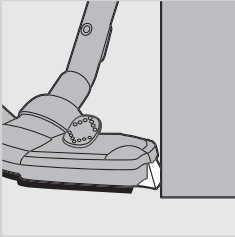

- The side brushes catch more dust and dirt at the sides of the nozzle and allow you to clean better along furniture and other obstacles.

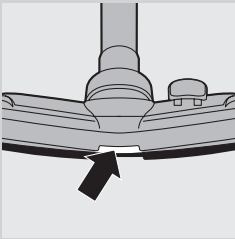

- The opening at the front of the nozzle allows you to suck up larger particles.

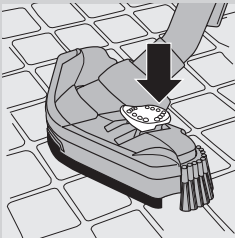

- 1** To clean hard floors, push the rocker switch on top of the nozzle with your foot.
  - ▶ The brush strip for cleaning hard floors comes out of the housing. At the same time, the wheel is lifted to prevent scratching and to increase manoeuvrability.

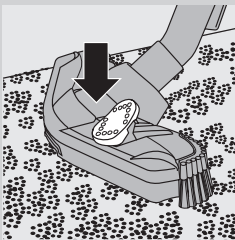

- 2** To clean carpets, push the rocker switch again.
  - ▶ The brush strip disappears into the nozzle housing and the wheel is lowered automatically.

### Combination nozzle ( specific types only)

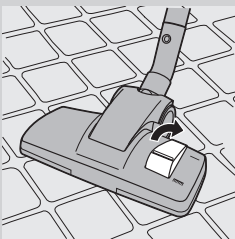

The combination nozzle can be used on either carpets or hard floors.

- 1** To clean hard floors, push the rocker switch on top of the nozzle with your foot.
  - ▶ The brush strip for cleaning hard floors comes out of the nozzle housing.

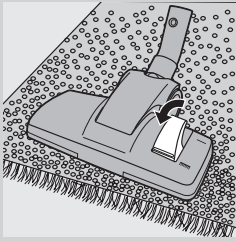

- 2 To clean carpets, push the rocker switch again.  
D The brush strip disappears into the nozzle housing.

### Parquet nozzle (specific types only)

---



- The parquet nozzle is designed for gentle cleaning of hard floors.

### Crevice tool, small nozzle and small brush

---

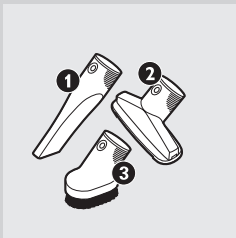

- 1 Connect the crevice tool (1), the small nozzle (2) or the small brush (specific types only) (3) directly to the handgrip or to the tube.

### Accessory holder

---

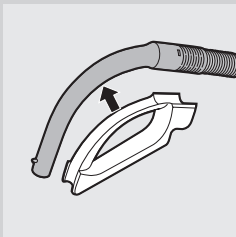

- 1 Snap the accessory holder onto the handgrip.
- 2 Snap two accessories into the accessory holder:

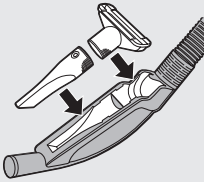

- Crevice tool and small nozzle.

**Note:** Make sure the suction opening of the small nozzle points away from the holder.

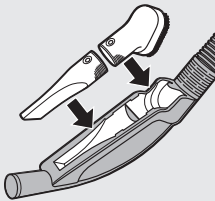

- Crevice tool and small brush.

**Note:** Make sure the suction opening of the small brush points towards the holder.

### Using the appliance

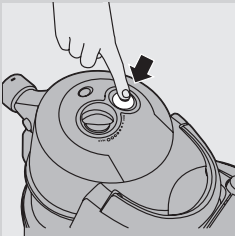

- 1** Pull the cord out of the appliance and put the mains plug in the wall socket.
- 2** Press the on/off button on top of the appliance to switch on the appliance.

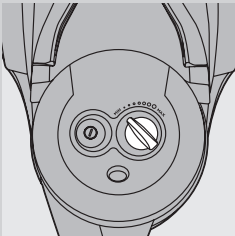

- 3** During vacuum cleaning, you can adjust the suction power with the knob on top of the appliance.
  - Use maximum suction power to vacuum very dirty carpets and hard floors.
  - Use minimum suction power to vacuum curtains, table carpets, etc.

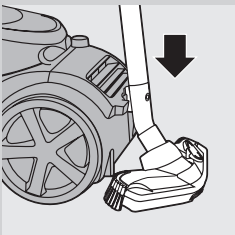

- 4** If you want to pause for a moment, insert the ridge on the nozzle into the parking slot to park the tube in a convenient position.

### Storage

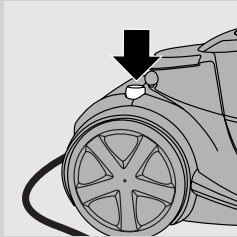

- 1** Switch off the appliance and remove the mains plug from the wall socket.
- 2** Press the cord rewind button to rewind the mains cord.

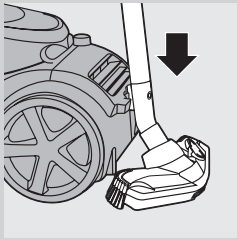

- 3** Insert the ridge on the nozzle into the parking slot to attach the nozzle to the appliance. Store the appliance in horizontal position, with all wheels touching the floor.

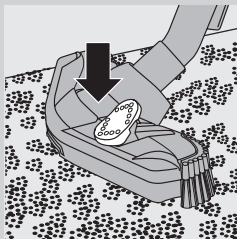

- 4** Always put the Tri-Active nozzle in the carpet setting when you store it. Also prevent the side brushes from becoming bent.

### Emptying the dust bucket

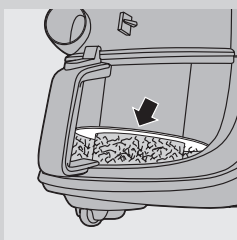

Always unplug the appliance before you empty the dust bucket.

The dust bucket is not dishwasher-proof.

- Empty the dust bucket as soon as the dust level has reached the round disc of the filter cylinder case.

- 1** Switch off the appliance and remove the hose.

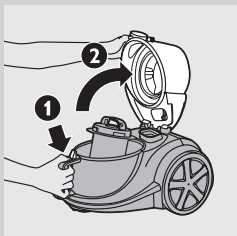

- 2** Press the release button on top of the dust bucket handle to unlock the cover (1). Swing open the cover (2).



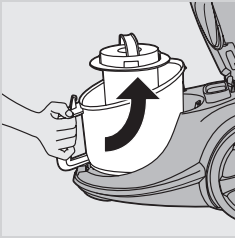

**3** Lift the dust bucket out of the appliance.

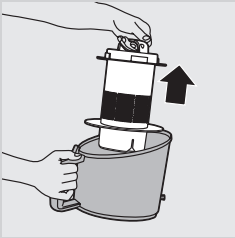

**4** Hold the dust bucket over a dustbin and lift the filter cylinder case out of the bucket. Empty the bucket.

**5** If you wish, you can clean the dust bucket with cold tap water and some washing-up liquid.

**6** Put the filter cylinder case back into the dust bucket and put the bucket back into the appliance.

**7** Close the cover firmly ('click').

Always put the filter cylinder case back into the bucket, otherwise the appliance cannot be switched on.

### Cleaning and maintenance of filters

Always unplug the appliance before you clean or replace the filters.

The filter cylinder and the filter cylinder case are not dishwasher-proof.

#### Filter cylinder

Clean the filter cylinder every 2 months.

**1** Switch off the appliance and remove the hose.

**2** Press the release button on top of the dust bucket handle to unlock the cover (1). Swing open the cover (2).

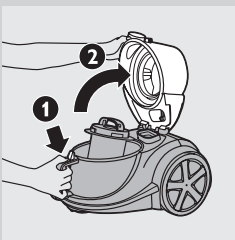

**3** Lift the dust bucket out of the appliance.

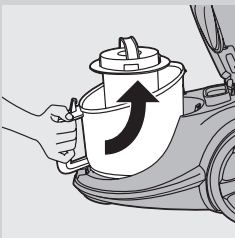

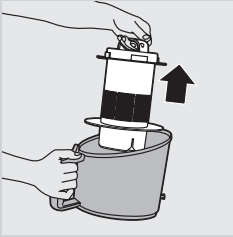

**4** Lift the filter cylinder case out of the bucket.

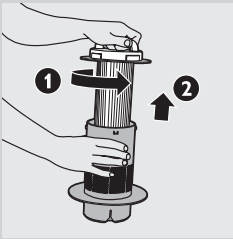

**5** Turn the handle on top of the filter cylinder case anticlockwise (1) and lift the filter cylinder out of the case (2).

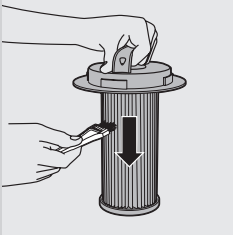

**6** Clean the filter cylinder and the case with the brush supplied. Brush from the top of the filter downwards along the ribs of the filter.

Only use the brush supplied. Other brushes may damage the filter cylinder.

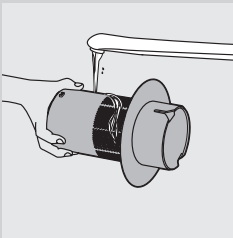

**7** If there is dirt on the inside of the case, empty the case over a dustbin.

**8** If you wish, you can clean the filter cylinder case with cold tap water and some washing-up liquid.

**9** If you want to wash the filter cylinder, wash it thoroughly with only water. Do not use any soap, washing-up liquid or other detergent to clean the filter. Let the filter cylinder dry completely before you reinsert it into the case.

**10** Put the filter cylinder back into the case and turn the handle clockwise until the filter cylinder locks into position.

Make sure the filter cylinder is securely fixed in the case.

**11** Put the case with the filter cylinder back into the dust bucket.

### **Motor protection filter**

Clean the permanent motor protection filter every time you clean the filter cylinder case.

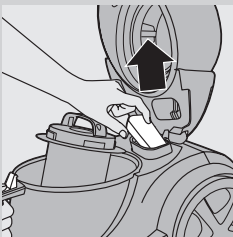

**1** Take the motor protection filter out of the appliance. Clean the filter by tapping the dust out of it over a dustbin.

If the motor protection filter is very dirty, you can also rinse it with cold tap water.

Do not use washing-up liquid or any other cleaning agent to clean the motor protection filter.

**2** Press the clean filter firmly back into the filter compartment to ensure that it is properly placed.

### Super Clean Air filter, Super Clean Air HEPA 12 filter or Ultra Clean Air HEPA 13 filter

This appliance is equipped with either the Super Clean Air filter; the Super Clean Air HEPA 12 filter or the Ultra Clean Air HEPA 13 filter. These filters are located in the back of the appliance.

**Note:** To guarantee optimal dust retention and performance of the vacuum cleaner, always replace the filter with an original Philips filter of the correct type (see chapter 'Ordering accessories').

#### Super Clean Air filter

The Super Clean Air filter filters a large part of the smaller particles from the exhaust air with its electrostatically charged fibres. Replace the Super Clean Air filter every six months. This filter is not washable.

- 1** Remove the filter grille.
- 2** Remove the old filter.
- 3** Insert the new filter into the appliance.

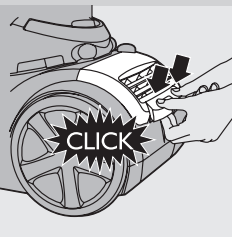
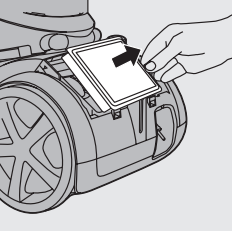
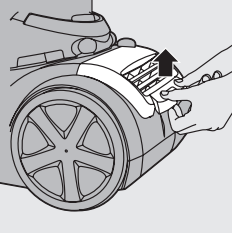

- 4** Reattach the top of the filter grille and push the bottom corners until they snap home ('click').

#### Super Clean Air HEPA 12 filter

The Super Clean Air HEPA 12 filter is able to remove 99.5% of all particles down to 0.0003mm in size from the outlet air. This not only includes normal house dust, but also harmful microscopic vermin such as dust mites and their excrements, which are well-known causes of respiratory allergies. Replace the Super Clean Air HEPA 12 filter every six months. This filter is not washable.

To replace the Super Clean Air HEPA 12 filter, follow steps 1-4 of section 'Super Clean Air filter' above.

#### Washable Ultra Clean Air HEPA 13 filter

The Ultra Clean Air HEPA 13 filter is able to remove 99.95% of all particles down to 0.0003mm in size from the outlet air. This not only includes normal house dust, but also harmful microscopic vermin such as dust mites and their excrements, which are well-known causes of respiratory allergies. Clean the washable Ultra Clean Air HEPA 13 filter every 6 months. You can clean the washable Ultra Clean Air HEPA 13 filter max. 4 times. Replace the filter after it has been cleaned 4 times.

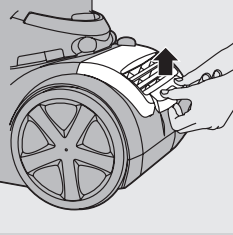

**1** Remove the filter grille.

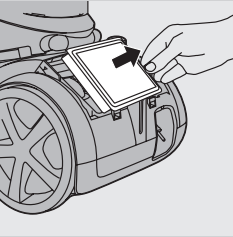

**2** Take out the washable HEPA 13 filter.

**3** Rinse the pleated side of the HEPA 13 filter under a hot slow-running tap.

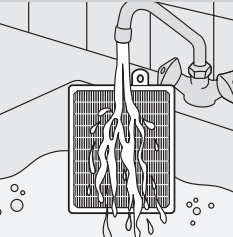

- Hold the filter in such a way that the pleated side points upwards and the water flows parallel to the pleats. Hold the filter at an angle so that the water washes away the dirt inside the pleats.

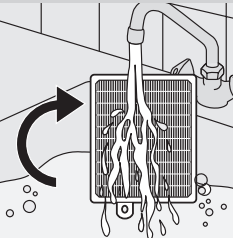

- Turn the filter 180° and let the water flow along the pleats in opposite direction.  
- Continue this process until the filter is clean.

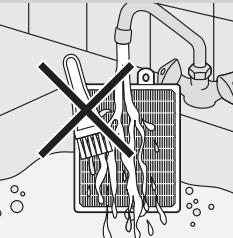

Never clean the washable filter with a brush.

**Note:** Cleaning does not restore the original colour of the filter, but does restore its filtration power.

**4** Carefully shake the water from the surface of the filter. Let the filter dry at least 2 hours before you put it back into the vacuum cleaner.

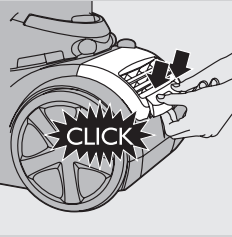

- 5 Put the filter back into the appliance. Reattach the top of the filter grille and push the bottom corners until they snap home ('click').

### Ordering accessories

If you have any difficulties obtaining filters or other accessories for this appliance, please contact the Philips Customer Care Centre in your country or consult the worldwide guarantee leaflet.

- Philips filter cylinders are available under service number 4322 005 17520.
- Super Clean Air filters are available under type number FC8030.
- Non-washable Super Clean Air HEPA 12 filters are available under type number FC8031.
- Washable Ultra Clean Air HEPA 13 filters are available under type number FC8038.

### Environment



- Do not throw the appliance away with the normal household waste at the end of its life, but hand it in at an official collection point for recycling. By doing this, you help to preserve the environment.

### Guarantee & service

If you need information or if you have a problem, please visit the Philips website at [www.philips.com](http://www.philips.com) or contact the Philips Customer Care Centre in your country. You find its phone number in the worldwide guarantee leaflet. If there is no Customer Care Centre in your country, go to your local Philips dealer or contact the Service Department of Philips Domestic Appliances and Personal Care BV.

### Troubleshooting

This chapter summarises the most common problems you could encounter with the appliance. If you are unable to solve the problem with the information below, contact the Customer Care Centre in your country.

#### 1 The suction power is insufficient.

- Check if the suction power knob is in maximum position.
- Check if the filter cylinder is filled with dirt.  
If necessary, clean the filter cylinder.
- Check if the other filters need to be cleaned or replaced.

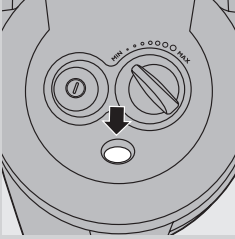

- Check if the blockage indicator has changed colour. If it has changed colour, the nozzle, tube or hose may be blocked up.

To remove the obstruction, disconnect the blocked-up item and connect it (as far as possible) the other way around. Switch on the vacuum cleaner to force the air through the blocked-up item in opposite direction.

**2 The appliance cannot be switched on.**

- Check if the filter cylinder case with the filter cylinder in it has been inserted into the dust bucket.

## Въведение

Поздравления за вашата покупка и добре дошли във Philips! За да се възползвате изцяло от предлаганата от Philips поддръжка, регистрирайте продукта си на адрес [www.philips.com/welcome](http://www.philips.com/welcome).

## Общо описание (фиг. 1)

- 1 Филтриращ цилиндър
- 2 Корпус на филтриращия цилиндър
- 3 Бутон за отваряне на отделението за прах
- 4 Кофа за прах
- 5 Филтър за защита на електромотора
- 6 Четка за почистване
- 7 Покритие
- 8 Бутон за вкл./изкл.
- 9 Копче за смукателна мощност
- 10 Съединител за маркуча
- 11 Ръкохватка
- 12 Гнездо за аксесоари
- 13 Телескопична тръба
- 14 Тесен накрайник
- 15 Малък накрайник
- 16 Малка четка (само за определени модели)
- 17 Накрайник за паркет (само за определени модели)
- 18 Комбиниран накрайник (само за определени модели)
- 19 Превключвател за килими/твърди подови повърхности
- 20 Накрайник Tri-Active (само за определени модели)
- 21 Бутон за навиване на кабела
- 22 Филтър Super Clean Air, филтър Super Clean Air HEPA 12 или филтър Ultra Clean Air HEPA 13
- 23 Филтърна решетка
- 24 Гнездо за прибиране

## Важно

Преди да използвате уреда, прочетете внимателно това ръководство за експлоатация и го запазете за справка в бъдеще.

### Опасност

- Никога не всмуквайте вода или друга течност. Не всмуквайте запалими вещества и не всмуквайте пепел, преди да е изстинала.

### Предупреждение

- Преди да включите уреда в мрежата, проверете дали посоченото върху уреда напрежение отговаря на напрежението на местната електрическа мрежа.
- Не използвайте уреда, ако щепселът, мрежовият кабелът или самият уред са повредени.
- Ако захранващият кабел се повреди, той трябва винаги да се подменя от Philips, упълномощен сервиз на Philips или подобни квалифицирани лица, за да се избегне опасност.
- Този уред не е предназначен за ползване от хора с физическа, сетивна или умствена недостатъчност, а също и от лица без опит и познания, вкл. деца, ако са оставени без надзор и не са

инструтирани от страна на отговарящо за тяхната безопасност лице относно начина на използване на уреда.

- Следете деца да не играят с уреда.
- Не насочвайте маркуча, тръбата или друг аксесоар към очите или ушите, и не ги поставяйте в устата си, когато са свързани към прахосмукачката, а прахосмукачката е включена.

### Внимание

- Не всмуквайте големи предмети, тъй като това може да попречи на преминаването на въздуха през тръбата или маркуча.
- Когато използвате прахосмукачката за всмукване на пепел, фин пясък, вар, циментов прах и подобни вещества, порите на филтриращия цилиндър се запушват. Ако забележите значително снижаване на засмукващата мощност, почистете филтриращия цилиндър.
- Засмукването на големи предмети може да попречи на преминаването на въздуха през тръбата или маркуча. Ако това се случи, индикаторът за задръстване светва червено, за да покаже, че има препятствие, което трябва да се отстрани.
- Никога не използвайте уреда без предпазния филтър на двигателя. Това ще повреди електромотора и ще съкрати живота на уреда.
- Използвайте само филтриращия цилиндър на Philips, включен в комплекта на уреда.
- При чистене с прахосмукачка, особено в стаи с ниска влажност на въздуха, във вашата прахосмукачка се натрупва статично електричество. В резултат на това може да усетите удари с електрически ток, когато докосвате тръбата или други стоманени части на прахосмукачката. Тези удари не са болезнени за вас и не увреждат уреда. За да намалите това неудобство, ние препоръчваме следното:

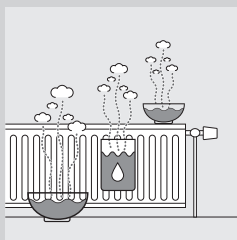

- 1 да разреждате уреда с често допиране на тръбата до други метални предмети в стаята (например крака на маса или стол, радиатор и др.);
  - 2 да повишавате нивото на влажност на въздуха, като поставите вода в стаята. Можете например да окачите съдове с вода на радиаторите или да ги поставите близо до радиаторите.
- Ниво на шум:  $L_c = 76 \text{ dB [A]}$

### Електромагнитни излъчвания (EMF)

Този уред Philips е в съответствие с всички стандарти по отношение на електромагнитните излъчвания (EMF). Ако се употребява правилно и съобразно напътствията в Ръководството, уредът е безопасен за използване според наличните досега научни факти.



## Подготовка за употреба

### Маркуч

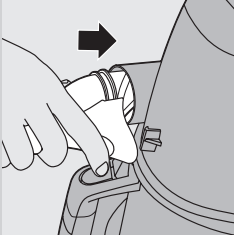

- 1 За да присъедините маркуча, натиснете го силно в уреда (с щракване).

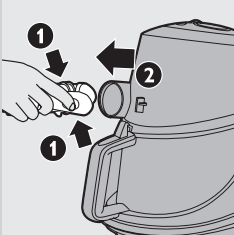

- 2 За да откачите маркуча, натиснете бутона за освобождаване и издърпайте маркуча от уреда.

### Телескопична тръба

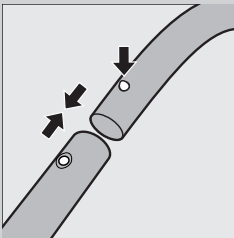

- 1 За да свържете тръбата с дръжката на маркуча, натиснете пружинния бутон на дръжката и вмъкнете дръжката в тръбата. Нагласете пружинния бутон така, че да влезе в отвора в тръбата (с щракване).

- 2 За да откачите тръбата от дръжката, натиснете пружинния бутон и издърпайте дръжката от тръбата.

Използвайте същия метод за поставяне и откачване на крайниците.

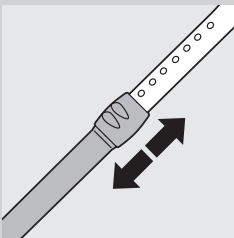

- 3 Регулирайте тръбата до дължина, която ви е най-удобна, по време на чистене.

### Накрайник Tri-Active (само за определени модели)

Накрайникът с тройно действие Tri-Active е многоцелево приспособление за килими и твърди подови настилки.

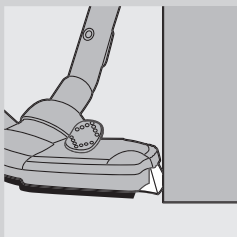

- Страничните четки улавят повече прах и замърсявания от страни на накрайника и ви дават възможност да почиствате по-добре около мебели и други препятствия.

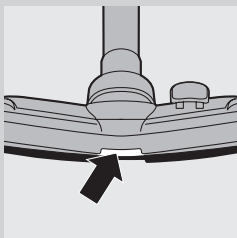

- Отворът отпред на накрайника ви дава възможност да засмуквате по-едри частици.

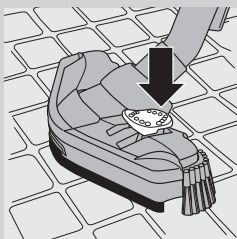

- 1** За почистване на твърд под натиснете с крак кобилничния превключвател отгоре на накрайника.
  - ▶ Правата четка за почистване на твърди подови повърхности излиза от корпуса. Същевременно колелцето ще се повдигне, за да се предотврати драскане и да се повиши маневреността.

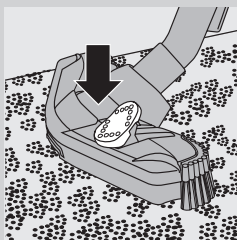

- 2** За почистване на килими натиснете отново кобилничния превключвател.
  - ▶ Правата четка се скрива в корпуса на накрайника и колелцето се смъква автоматично.

### **Комбиниран накрайник (само за определени модели)**

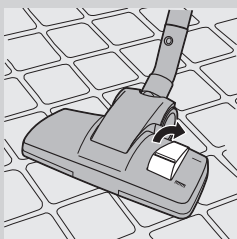

Комбинираният накрайник може да се използва както за килими, така и за твърди подови настилки.

- 1** За почистване на твърд под натиснете с крак кобилничния превключвател отгоре на накрайника.
  - ▶ Правата четка за почистване на твърди подови повърхности излиза от корпуса на накрайника.



- 2 За почистване на килими натиснете отново кобиличния превключвател.
- ▮ Правата четка се скрива в корпуса на накрайника.

### Накрайник за паркет (само за определени модели)



- Накрайникът за паркет е проектиран за деликатно почистване на твърди подови настилки.

### Тесен накрайник, малък накрайник и малка четка

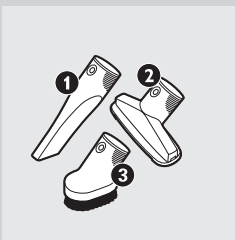

- 1 Сглобете тесния накрайник (1), малкия накрайник (2) или малката четка (само за определени модели) (3) направо към дръжката или тръбата.

### Гнездо за аксесоари

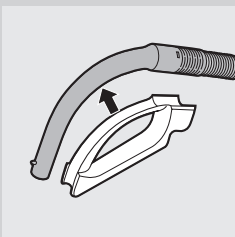

- 1 Щракнете гнездото за принадлежности към дръжката.
- 2 Щракнете двете приставки в гнездото за аксесоари:

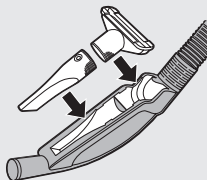

- Тесен накрайник и малък накрайник

**Забележка:** Трябва да сте сигурни, че отворът за засмукване на малкия накрайник сочи навън от държача.

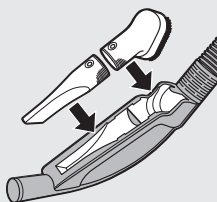

- Тесен накрайник и малка четка.

**Забележка:** Трябва да сте сигурни, че отворът за засмукване на малката четка сочи към държача.

### Използване на уреда

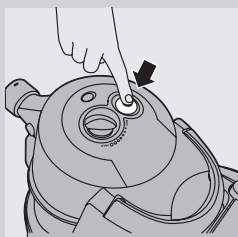

- 1** Изтеглете захранващия кабел от уреда и включете щепсела в контакта.

- 2** Натиснете бутона за включване/изключване, разположен отгоре върху уреда, за да го включите.

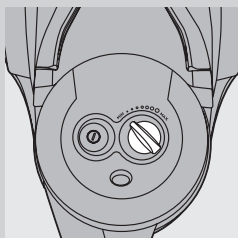

- 3** По време на чистенето с прахосмукачката можете да регулирате силата на засмукване с регулатора отгоре на уреда.

- Използвайте максимална смукателна мощност за почистване на много мръсни килими и твърди подови повърхности.
- Използвайте минимална смукателна мощност при чистене на завеси, покривки и т. н.

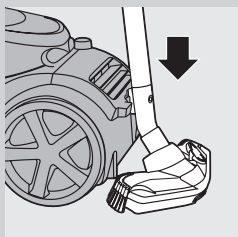

- 4** Ако желаете да направите кратка пауза, вмъкнете ръба на накрайника в гнездото за прибиране, за да "паркирате" тръбата в удобно положение.

### Съхранение

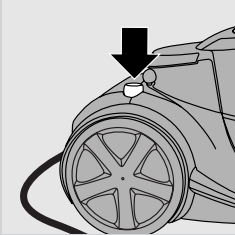

- 1** Изключете уреда и извадете щепсела от контакта.
- 2** Натиснете бутона за навиване на кабела, за да приберете захранващия кабел.

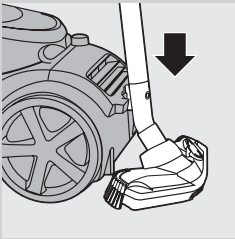

- 3** Вмъкнете ръба на накрайника в гнездото за прибиране, за да прикрепите накрайника към уреда. Съхранявайте уреда в хоризонтално положение, с всички колела опрени на пода.

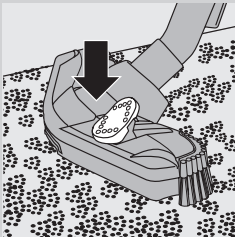

- 4** Винаги поставяйте накрайника Tri-Active в положение за килим, когато го прибирате. Също така пазете страничните четки от прегъване.

### Изпразване на кофата за прах

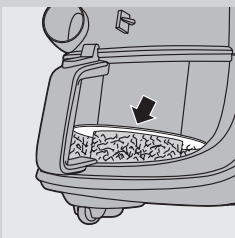

Винаги изключвайте уреда от контакта преди изпразване на кофата за прах.

Кофата за прах не може да се мие в миялна машина.

- Изпразвайте кофата за прах незабавно, когато нивото на праха стигне до кръглия диск на корпуса на филтриращия цилиндър.

- 1** Изключете уреда и откачете маркуча.

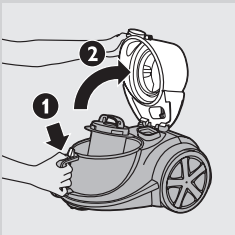

- 2** За да отключите капака, натиснете бутона за освобождаване върху дръжката на кофата за прах (1). Отворете капака (2).

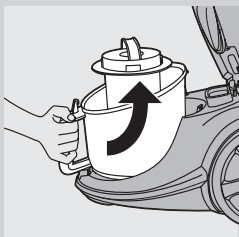

**3** Извадете с повдигане кофата за прах от уреда.

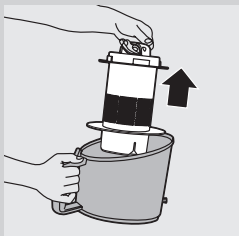

**4** Дръжте кофата за прах над кофа за смет и извадете филтриращия цилиндър. Изпразнете кофата.

**5** Ако желаете, можете да измиете кофата за прах със студена течеща вода и малко течен миещ препарат.

**6** Поставете корпуса на филтриращия цилиндър обратно в кофата за прах и я поставете отново в уреда.

**7** Затворете добре капака (с щракване).

Винаги слагайте корпуса на филтриращия цилиндър на мястото му в кофата за прах, иначе уредът няма да може да се включи.

### Почистване и поддържане на филтри

Винаги изключвайте уреда от контакта, преди да пристъпите към почистване или подмяна на филтрите.

Филтриращият цилиндър и корпусът му не могат да се мият в съдомиялна машина.

### Филтриращ цилиндър

Почиствайте филтриращия цилиндър на всеки 2 месеца.

**1** Изключете уреда и откачете маркуча.

**2** За да отключите капака, натиснете бутона за освобождаване върху дръжката на кофата за прах (1). Отворете капака (2).

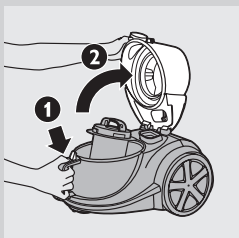

**3** Извадете с повдигане кофата за прах от уреда.

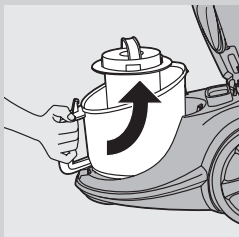

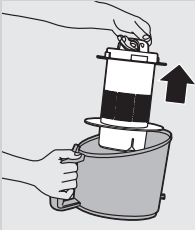

- 4** Извадете корпуса на филтриращия цилиндър от кофата за прах с издърпване нагоре.

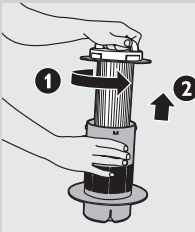

- 5** Завъртете дръжката отгоре на корпуса на филтриращия цилиндър обратно на часовниковата стрелка (1) и извадете филтриращия цилиндър от корпуса (2).

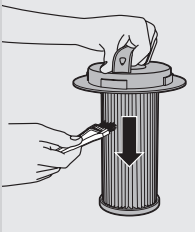

- 6** Почистете филтриращия цилиндър и корпуса с приложената четка. Четкайте в посока от горния край на филтъра надолу по ребрата му.

Използвайте само приложената към комплекта четка. Други четки могат да повредят филтриращия цилиндър.

- 7** Ако отвътре в корпуса има замърсявания, изпразнете го над кофа за смет.

- 8** Ако желаете, можете да измиете кофата за прах със студена течеща вода и малко течен миеш препарат.

- 9** Ако желаете да измиете филтриращия цилиндър, измийте го обилно само с вода. За почистването му не използвайте никакъв сапун, миеша течност или перилен препарат. Оставете цилиндъра да изсъхне напълно, преди да го поставите отново в корпуса.

- 10** Поставете филтриращия цилиндър отново в корпуса и завъртете дръжката по посока на часовниковата стрелка, докато филтриращият цилиндър щракне на мястото си.

Проверете дали филтриращият цилиндър е закрепен здраво в корпуса.

- 11** Върнете корпуса с филтриращия цилиндър на мястото му в кофата за прах.

### **Филтър за защита на електромотора**

Почиствайте постоянния предпазен филтър на двигателя всеки път, когато почиствате корпуса на филтриращия цилиндър.

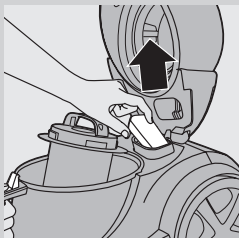

- 1 Извадете от уреда предпазния филтър на двигателя. Почистете филтъра, като изтръскате праха от него над кофа за смет. Ако предпазният филтър на двигателя е много замърсен, можете също да го изплакнете със студена течаша вода.

Не използвайте течни препарати за миене или перилни препарати за почистване на предпазния филтър на двигателя!

- 2 Натиснете здраво чистия филтър обратно на мястото му в отделението за филтъра, така че да гарантирате правилното поставяне.

### **Филтър Super Clean Air, филтър Super Clean Air HEPA 12 или филтър Ultra Clean Air HEPA 13**

Този уред е оборудван с филтър Super Clean Air, филтър Super Clean Air HEPA 12 или филтър Ultra Clean Air HEPA 13. Тези филтри са разположени в задната част на уреда.

**Забележка:** За да се гарантира най-добро събиране на прах и оптимална работа на прахосмукачката, винаги подменяйте филтъра със съответния модел оригинален филтър Philips (вж. глава "Поръчване на аксесоари и филтри").

#### **Филтър Super Clean Air**

Филтърът Super Clean Air филтрира голяма част от по-дребните частици в изходящия въздух с влакна, заредени със статично електричество.

Сменяйте филтъра Super Clean Air на всеки шест месеца. Този филтър не може да се мие.

- 1 Махнете решетката на филтъра.

- 2 Свалете стария филтър.

- 3 Сложете новия филтър в уреда.

- 4 Поставете отново горната част на решетката на филтъра и натиснете долните ъгли така, че да застанат на мястото си с щракване.

#### **Филтър Super Clean Air HEPA12**

Филтърът Super Clean Air HEPA 12 може да отстранява от изходящия въздух 99,5% от всички частици с размер не по-малък от 0,0003 мм. Това включва не само обикновения домашен прах, но и вредните микроскопични паразити, като обитаващите домашен прах акари и техните екскременти, които са добре известни причини за дихателни алергии.

Сменяйте филтъра Super Clean Air HEPA12 на всеки шест месеца. Този филтър не може да се мие.

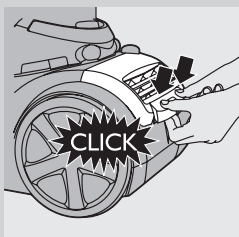
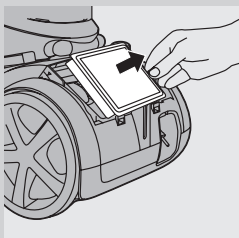
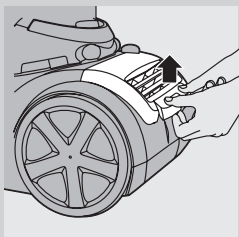



За да подмените филтъра Super Clean Air HEPA 12, изпълнете стъпки 1-4 от раздела "Филтър Super Clean Air" по-горе.

### Миещ се филтър Ultra Clean Air HEPA 13

Филтърът Ultra Clean Air HEPA 13 може да отстранява от изходящия въздух 99,95% от всички частици с размер не по-малък от 0,0003 мм. Това включва не само обикновения домашен прах, но и вредните микроскопични паразити, като обитаващите домашен прах акари и техните екскременти, които са добре известни причини за дихателни алергии.

Почиствайте миещия се филтър Ultra Clean Air HEPA 13 на всеки 6 месеца. Можете да почиствате миещия се филтър Ultra Clean Air HEPA 13 най-много 4 пъти. Подменете филтъра, след като е почистван 4 пъти.

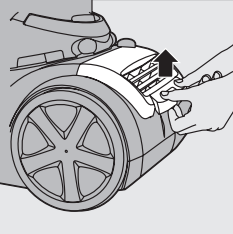

**1** Махнете решетката на филтъра.

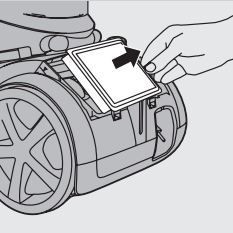

**2** Извадете миещия се филтър HEPA 13.

**3** Изплакнете нагънатата страна на филтъра HEPA 13 със слабо течаща гореща вода.

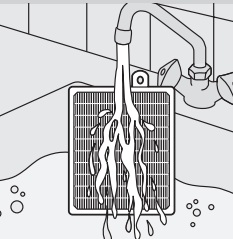

- Дръжте филтъра така, че нагънатата страна да е обърната нагоре и водата да се стича успоредно на гънките. Дръжте филтъра под ъгъл, така че водата да отмива замърсяванията във вътрешността на гънките.

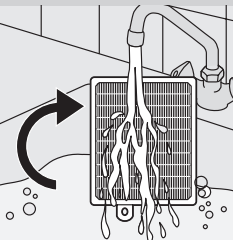

- Обърнете филтъра на 180° и оставете водата да тече по протежение на гънките в обратна посока.  
- Продължете с този процес, докато филтърът се изчисти.

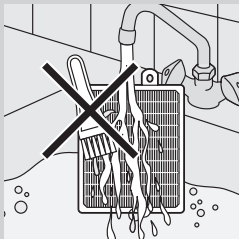

#### Не почиствайте миешия се филтър с четка.

Забележка: Почистването не възстановява първоначалния цвят на филтъра, но възстановява способността му за филтриране.

- 4 Внимателно изтръскайте водата от повърхността на филтъра. Оставете филтъра да съхне поне 2 часа, преди да го поставите обратно в прахосмукачката.

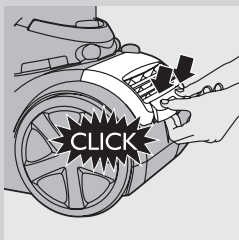

- 5 Поставете филтъра на мястото му в уреда. Монтирайте горната част на решетката на филтъра и натиснете долните ъгли, докато застанат на мястото си (с щракване).

### Поръчване на аксесоари

Ако срещате някакви затруднения при снабдяването с филтри или други принадлежности за този уред, се обърнете към Центъра за обслужване на клиенти на Philips във вашата страна или проверете в международната гаранционна карта.

- Филтриращите цилиндри на Philips се предлагат под сервизен номер 4322 005 17520.
- Филтрите Super Clean Air се предлагат под номер FC8030.
- Филтри Super Clean Air HEPA 12, неподлежащи на миене, се предлагат под номер FC8031.
- Миеша се филтри Ultra Clean Air HEPA 13 се предлагат под номер FC8038.

### Опазване на околната среда



- След края на експлоатационния срок на уреда не го изхвърляйте заедно с нормалните битови отпадъци, а го предайте в официален пункт за събиране, където да бъде рециклиран. По този начин ще помогнете за опазването на околната среда.

### Гаранция и сервизно обслужване

Ако се нуждаете от информация или имате проблем, посетете уеб сайта на Philips на адрес [www.philips.com](http://www.philips.com) или се свържете с Центъра за обслужване на клиенти на Philips във вашата страна. Телефонния му номер можете да намерите в международната гаранционна карта. Ако във вашата страна няма Център за обслужване на клиенти, обърнете се към местния търговец на уреди Philips или се свържете с Отдела за

сервизно обслужване на битови уреди на Philips [Service Department of Philips Domestic Appliances and Personal Care BV].

### Отстраняване на неизправности

В тази глава са обобщени най-често срещаните проблеми, на които можете да се натъкнете при ползване на този уред. Ако не можете да разрешите проблема с помощта на долните указания, свържете се с Центъра за обслужване на клиенти във вашата страна.

#### 1 Смукателната мощност е недостатъчна.

- Проверете дали регулаторът на смукателната мощност е в максимално положение.
- Проверете дали филтриращият цилиндър не е запълнен със смет. При необходимост почистете филтриращия цилиндър.
- Проверете дали други филтри нямат нужда от почистване или замяна.
- Проверете дали индикаторът за задръстване е променил цвета си. Ако цветът му е друг, вероятно накрайникът, тръбата или маркуча са задръстени.

За да отстраните запушването, откачете запушения елемент и го свържете (доколкото е възможно) в обратно положение. Включете прахосмукачката, за да нагнетите въздух през блокирания елемент в обратна посока.

#### 2 Уредът не може да се включи.

- Проверете дали корпусът на филтриращия цилиндър с цилиндъра в него е поставен в кофата за прах.

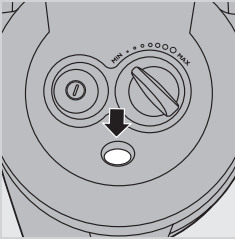

## Úvod

Blahopřejeme vám k nákupu a vítáme vás ve společnosti Philips. Abyste mohli plně využít podpory, kterou Philips poskytuje, zaregistrujte svůj výrobek na adrese [www.philips.com/welcome](http://www.philips.com/welcome).

## Všeobecný popis (Obr. 1)

- 1 Filtrační válec
- 2 Pouzdro filtračního válce
- 3 Tlačítko uvolnění prachové nádoby
- 4 Prachová nádoba
- 5 Ochranný filtr motoru
- 6 Čisticí kartáč
- 7 Kryt
- 8 Vypínač
- 9 Knoflík pro ovládání sacího výkonu
- 10 Přípojka hadice
- 11 Držadlo
- 12 Držák příslušenství
- 13 Teleskopická trubice
- 14 Nástavec pro štěrbinu
- 15 Malá hubice
- 16 Malý kartáč (pouze některé typy)
- 17 Hubice na parkety (pouze některé typy)
- 18 Kombinovaná hubice (pouze některé typy)
- 19 Překlápěcí přepínač pro nastavení čištění koberců/tvrdých podlah
- 20 Hubice Tri-Active (pouze některé typy)
- 21 Tlačítko navíjení kabelu
- 22 Filtr Super Clean Air Filter, Super Clean Air HEPA 12 nebo Ultra Clean Air HEPA 13
- 23 Mřížka filtru
- 24 Parkovací drážka

## Důležité

Před použitím přístroje si pečlivě přečtěte tuto uživatelskou příručku a uschovejte ji pro budoucí použití.

### Nebezpečí

- Nikdy nevysávejte vodu nebo jinou tekutinu. Také nikdy nevysávejte hořlavé látky nebo popel, pokud není zcela vychladlý.

### Upozornění

- Dříve než přístroj připojíte do sítě, zkontrolujte, zda napětí uvedené na přístroji souhlasí s napětím v místní elektrické síti.
- Pokud byste zjistili závadu na zástrčce, na síťové šňůře nebo na přístroji, dále jej nepoužívejte.
- Pokud by byla poškozena síťová šňůra, musí její výměnu provést společnost Philips, autorizovaný servis společnosti Philips nebo obdobně kvalifikovaní pracovníci, aby se předešlo možnému nebezpečí.
- Osoby (včetně dětí) s omezenými fyzickými, smyslovými nebo duševními schopnostmi nebo nedostatkem zkušeností a znalostí by neměly s přístrojem manipulovat, pokud nebyly o používání přístroje

předem poučeny nebo nejsou pod dohledem osoby zodpovědné za jejich bezpečnost.

- Dohlédněte na to, aby si s přístrojem nehrály děti.
- Nesměřujte hadicí, trubicou ani jiným příslušenstvím na oči nebo uši, ani do úst, pokud jsou tyto součásti připojeny k vysavači a vysavač je zapnutý.

### Upozornění

- Nevysávejte velké předměty, protože tak můžete způsobit ucpání trubice nebo hadice.
- Používáte-li vysavač k vysávání popelu, jemného písku, vápna, cementového prachu nebo podobných látek, póry filtračního válce se zanesou. Pokud si všimnete výrazného poklesu sacího výkonu, filtrační válec vyčistěte.
- Vysávání velkých předmětů může způsobit ucpání trubky nebo hadice. Pokud k tomu dojde, rozsvítí se kontrolka ucpání červeně jako upozornění, že překážka musí být odstraněna.
- Přístroj nikdy nepoužívejte bez ochranného filtru motoru. Došlo by k poškození motoru a zkrácení životnosti přístroje.
- Používejte pouze filtrační válec Philips dodávaný s přístrojem.
- Během vysávání, zejména v místnostech s nízkou vlhkostí vzduchu, se ve vysavači hromadí statická elektřina. V takovém případě můžete při kontaktu s trubicí nebo jinou ocelovou částí vysavače ucítit elektrický výboj. Tyto výboje nejsou škodlivé vašemu zdraví a nemohou poškodit přístroj. Chcete-li předejít těmto nepříjemnostem, doporučujeme:

- 1 vybijet přístroj tak, že trubicí často přiložíte k jiným kovovým předmětům v místnosti (například nohám stolu nebo židle, radiátoru atd.);
  - 2 zvýšit úroveň vlhkosti v místnosti tím, že do místnosti umístíte vodu. Můžete například zavěsit na radiátory nebo do jejich blízkosti nádoby s vodou z radiátorů nebo nádoby naplněné vodou.
- Hladina hluku: Lc = 76 dB [A]

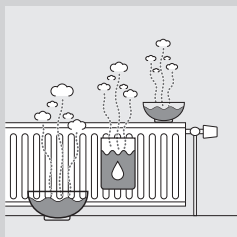

### Elektromagnetická pole (EMP)

Tento přístroj společnosti Philips odpovídá všem normám týkajícím se elektromagnetických polí (EMP). Pokud je správně používán v souladu s pokyny uvedenými v této uživatelské příručce, je jeho použití podle dosud dostupných vědeckých poznatků bezpečné.

## Příprava k použití

### Hadice

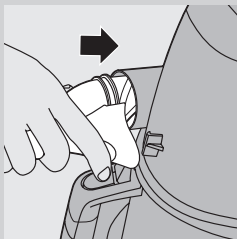

- 1 Chcete-li připojit hadici, pevně ji do přístroje zasuňte (ozve se „klapnutí“).

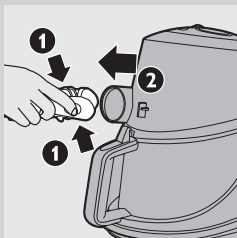

- 2 Hadici odpojte tak, že stisknete uvolňovací tlačítko a vytáhnete hadici z přístroje.

### Teleskopická trubice

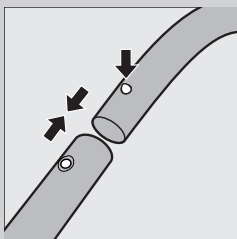

- 1 Trubicu spojte s rukojetí hadice tak, že stisknete zajišťovací tlačítko s pružinou na rukojeti a rukojeť zasunete do trubice. Zajišťovací tlačítko s pružinou musí zapadnout do otvoru v trubici (ozve se „klapnutí“).

- 2 Trubice oddělíte od rukojeti tak, že stisknete zajišťovací tlačítko s pružinou a vysunete rukojeť z trubice.

Stejným způsobem připojíte nebo odpojíte i sací hubice.

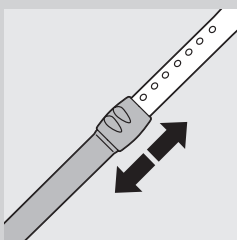

- 3 Nastavte délku trubice tak, aby vysávání bylo co nejpohodlnější.

### Hubice Tri-Active (pouze některé typy)

Hubice Tri-Active je víceúčelová hubice pro vysávání koberců nebo hladkých podlah.

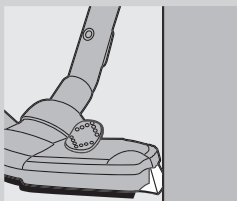

- Postranní kartáče zachytí více prachu a špíny po stranách hubice a umožňují lepší vysávání podél nábytku i jiných překážek.

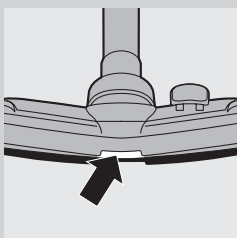

- Otvor na přední straně hubice umožňuje lepší vysávání větších nečistot.

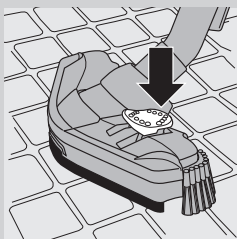

- 1** Chcete-li vysávat tvrdé podlahy, stiskněte nohou překlápěcí přepínač na horní straně kombinované hubice.
  - ▷ Vysune se kartáčový nástavec pro čištění tvrdých podlah. Současně se zvedne i kolečko, které zabrání poškrábání a zvýší pohyblivost.

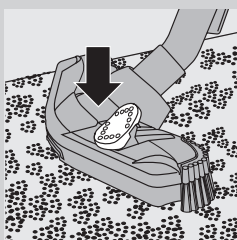

- 2** Chcete-li čistit koberec, znovu stiskněte překlápěcí přepínač.
  - ▷ Kartáčový nástavec se zasune zpět do hubice a kolečko se automaticky sníží.

### Kombinovaná hubice (pouze některé typy)

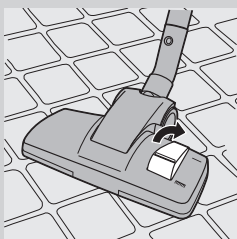

Víceúčelovou hubici lze použít pro vysávání kobereců i tvrdých podlah.

- 1** Chcete-li vysávat tvrdé podlahy, stiskněte nohou překlápěcí přepínač na horní straně kombinované hubice.
  - ▷ Kartáčový nástavec pro čištění tvrdých podlah se vysune z horní části kombinované hubice.

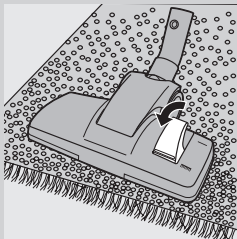

- 2** Chcete-li čistit koberec, znovu stiskněte překlápěcí přepínač.
- ▷ Kartáčový nástavec se zasune zpět do hubice.

### Hubice na parkety (pouze některé typy)

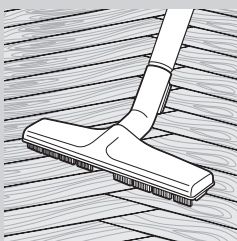

- Hubice na parkety je určena k šetrnému čištění tvrdých podlah.

### Štěrbínová hubice, malá hubice a malý kartáč

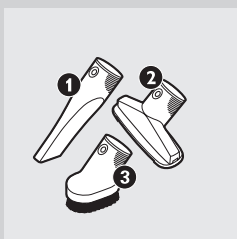

- 1** Štěrbínovou hubici (1), malou hubici (2) nebo malý kartáč (pouze některé typy) (3) je možné připojit přímo k rukojeti nebo k trubici.

### Držák příslušenství

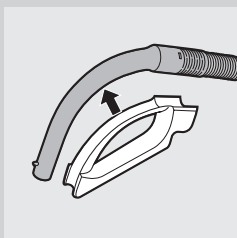

- 1** Držák příslušenství upevněte na rukojeť.
- 2** Na držák příslušenství připevněte dva doplňky:



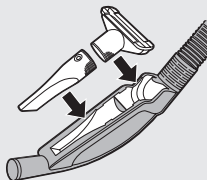

- Štěrbínová hubice a malá hubice.

Poznámka: Zkontrolujte, zda sací strana malé hubice míří směrem od držáku.

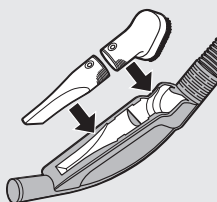

- Štěrbínová hubice a malý kartáč.

Poznámka: Zkontrolujte, zda sací strana malého kartáče míří směrem od držáku.

### Použití přístroje

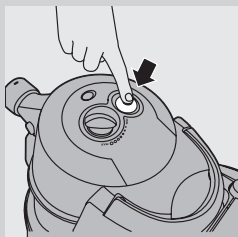

- 1** Z přístroje vytáhněte kabel a zástrčku zasuňte do síťové zásuvky.
- 2** Stisknutím tlačítka pro zapnutí/vypnutí přístroj zapněte.

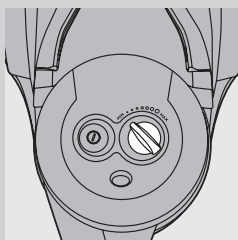

- 3** Během vysávání můžete nastavovat sací výkon knoflíkem umístěným na horní části vysavače.
  - Při vysávání silně znečištěných koberců nebo tvrdých podlah nastavte sání na maximální hodnotu.
  - Minimální sání nastavte při vysávání záclon, ubrusů apod.

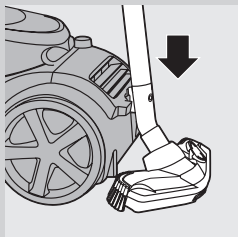

- 4** Jestliže potřebujete činnost na chvíli přerušit, vložte trubici do parkovací zdičky, kde vám nebude překážet.

## Skladování

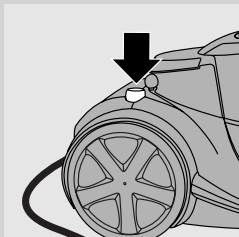

- 1 Přístroj vypněte a síťovou zástrčku odpojte od zásuvky ve zdi.
- 2 Stiskněte tlačítko navíjení kabelu a navíňte síťovou šňůru.

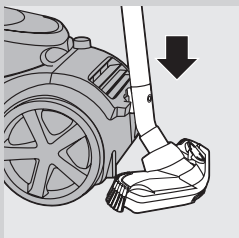

- 3 Připevňte hubici k přístroji zasunutím výstupku na hubici do parkovací drážky na vysavači. Přístroj uchovávejte ve vodorovné poloze tak, aby se všechna kolečka dotýkala podlahy.

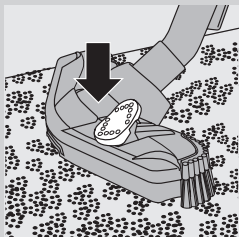

- 4 Hubici Tri-Active ukládejte vždy v nastavení pro koberce, aby se postranní štětiny neohýbaly.

## Vyprázdnění prachové nádoby

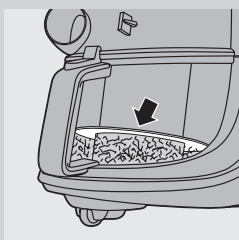

Před vyprázdněním prachové nádoby přístroj vždy odpojte ze sítě.

Prachová nádoba není odolná proti mytí v myčce na nádobí.

- Prachovou nádobu vyčistěte ihned, jakmile úroveň prachu v přístroji dosáhne ke kruhovému disku na pouzdře filtračního válce.

- 1 Vypněte přístroj a sejměte hadici.

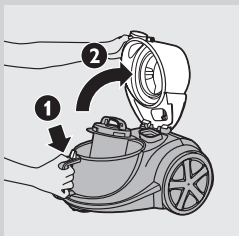

- 2 Stisknutím uvolňovacího tlačítka na horní straně rukojeti prachové nádoby odjistěte kryt (1). Otočením kryt (2) otevřete.

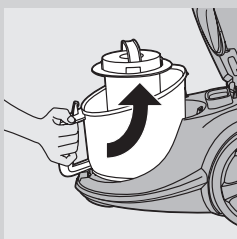

**3** Vyměte prachovou nádobu z přístroje.

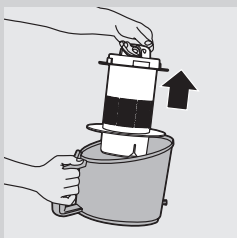

**4** Přidržte prachovou nádobu nad odpadkovým košem a vyjměte z ní pouzdro filtračního válce. Nádobu vyprázdněte.

**5** Pokud chcete, můžete vymýt nádobu studenou tekoucí vodou s přídatkem mycího prostředku.

**6** Pouzdro filtračního válce vložte zpět do prachové nádoby a nádobu pak vložte zpět do přístroje.

**7** Kryt pevně uzavřete (ozve se „klapnutí“).

Pouzdro filtračního válce vložte zpět do nádoby, protože jinak by nebylo možné přístroj zapnout.

### Čištění a údržba filtrů

Před čištěním nebo výměnou filtru vždy odpojte spotřebič z elektrické sítě

Filtrační válec a pouzdro filtračního válce nelze mýt v myčce nádobí.

#### Filtrační válec

Filtrační válec čistěte každé dva měsíce.

**1** Vypněte přístroj a sejměte hadici.

**2** Stisknutím uvolňovacího tlačítka na horní straně rukojeti prachové nádoby odjistěte kryt (1). Otočením kryt (2) otevřete.

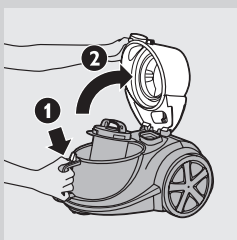

**3** Vyměte prachovou nádobu z přístroje.

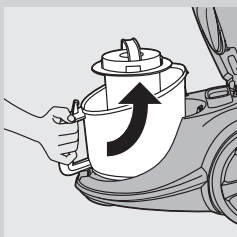

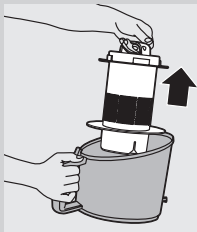

- 4** Vytáhněte pouzdro filtračního válce z nádoby.

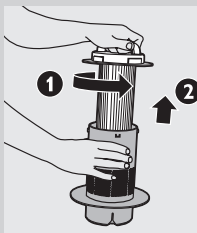

- 5** Otočte držadlo na vrchní straně pouzdra filtračního válce proti směru pohybu hodinových ručiček (1) a vytáhněte filtrační válec z pouzdra (2).

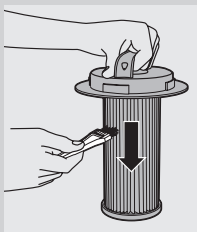

- 6** Vyčistěte filtrační válec a pouzdro dodaným kartáčem. Kartáčujte od shora směrem dolů podél žebér filtru.

K čištění používejte výhradně dodaný kartáč! Jiné kartáče by mohly filtrační válec poškodit.

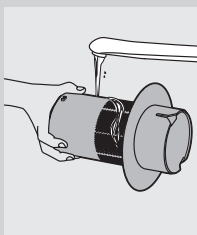

- 7** Pokud jsou nečistoty i na vnitřní straně pouzdra, vysypte je z pouzdra nad odpadkovým košem.

- 8** Pokud chcete, můžete vymýt pouzdro filtračního válce studenou tekoucí vodou s přídavkem mycího prostředku.

- 9** Chcete-li umýt filtrační válec, pouze jej propláchněte vodou. K čištění filtračního válce nepoužívejte žádný mycí ani čisticí prostředek. Než filtrační válec vložíte zpět do pouzdra, nechte jej důkladně vyschnout.

- 10** Vložte filtrační válec zpět do pouzdra a otočte rukojetí ve směru hodinových ručiček, až filtrační válec zapadne na místo. Přesvědčte se, že je filtrační válec v pouzdře bezpečně zajištěn.

- 11** Pouzdro s filtračním válcem vložte zpět do prachové nádoby.

### Ochranný filtr motoru

Trvalý ochranný filtr motoru čistěte vždy, když čistíte pouzdro filtračního válce.

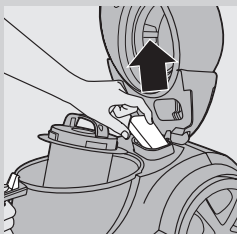

- 1** Vyměňte ochranný filtr motoru z přístroje. Vyčistěte jej oklepáním o odpadkový koš.

Pokud by byl ochranný filtr motoru velmi špinavý, můžete ho opláchnout pod studenou tekoucí vodou.

K čištění ochranného filtru motoru nepoužívejte žádný mycí ani čisticí prostředek.

- 2** Vyčištěný filtr zatlačte zpět do přihrádky pro filtr, aby byl řádně zajištěn.

### Filtr Super Clean Air Filter, Super Clean Air HEPA 12 nebo Ultra Clean Air HEPA 13

Tento přístroj je vybaven filtrem Super Clean Air, Super Clean Air HEPA 12 nebo filtrem Ultra Clean Air HEPA 13. Tyto filtry jsou umístěny v zadní části přístroje.

**Poznámka:** Pro zajištění optimálního zadržování prachu a výkonu vysavače vždy nahradte filtr originálním filtrem společnosti Philips správného typu (viz kapitola „Objednávání příslušenství“).

#### Filtr Super Clean Air

Filtr Super Clean Air má za úkol zachytit z vyfukovaného vzduchu většinu menších částic svými elektrostaticky nabitými vlákny.

Filtr Super Clean Air vyměňte vždy po 6 měsících. Tento filtr není omyvatelný.

**1** Vyměňte mřížku filtru.

**2** Vyměňte starý filtr.

**3** Do vysavače vložte nový filtr.

**4** Znovu připevněte horní stranu mřížky filtru a stiskněte dolní okraje, až zapadnou na místo (ozve se „klopnutí“).

#### Filtr Super Clean Air HEPA 12

Filtr Super Clean Air HEPA 12 může z výstupu vzduchu odstranit 99,5 % všech částic až do velikosti 0,0003 mm. Je tedy schopen zachycovat nejen běžný domovní prach, ale i mikroskopické škůdce, například roztoče a jejich exkrementy, jež jsou známými příčinami mnoha respiračních alergií.

Filtr Super Clean Air HEPA 12 vyměňujte vždy po 6 měsících. Tento filtr není omyvatelný.

Výměnu filtru Super Clean Air HEPA 12 provádějte podle kroků 1 až 4 v části „Filtr Super Clean Air“ výše.

#### Omyvatelný filtr HEPA Ultra Clean Air 13

Filtr Ultra Clean Air HEPA 13 může z výstupu vzduchu odstranit 99,95 % všech částic až do velikosti 0,0003 mm. Je tedy schopen zachycovat nejen běžný domovní prach, ale i mikroskopické škůdce, například roztoče a jejich exkrementy, jež jsou známými příčinami mnoha respiračních alergií.

Omyvatelný filtr HEPA Ultra Clean Air 13 omyjte každých 6 měsíců. Tento filtr lze omýt maximálně čtyřikrát, poté ho vyměňte.

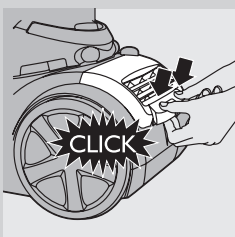
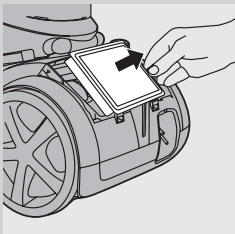
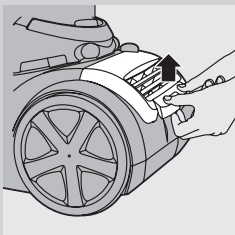

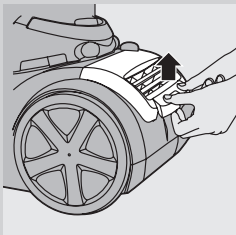

**1** Vyměňte mřížku filtru.

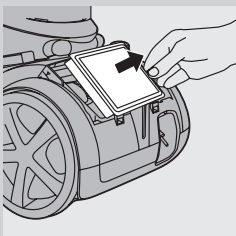

**2** Vyměňte omyvatelný filtr HEPA Ultra Clean Air 13.

**3** Opláchněte skládanou část filtru HEPA 13 slabým proudem teplé vody.

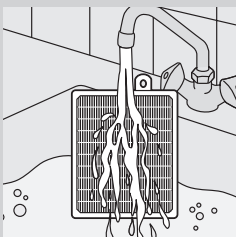

- Držte filtr tak, aby skládaná část filtru směřovala nahoru a voda tekla souběžně se záhyby. Držte filtr pod takovým úhlem, aby voda vymyla prach uvnitř záhybů.

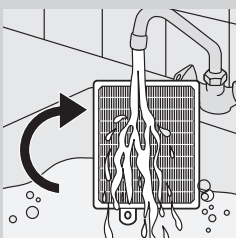

- Otočte filtr o 180° a nechte vodu protékat záhyby v opačném směru.  
- Pokračujte v otáčení a vymývání, dokud filtr není čistý.

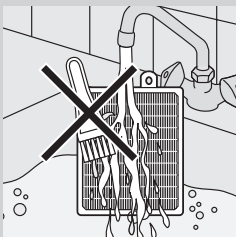

Nikdy nečistěte omyvatelný filtr kartáčem.

Poznámka: Čištění filtru neobnoví jeho původní barvu, ale filtrační schopnosti ano.

**4** Opatrně vytřeste vodu z povrchu filtru. Nechte filtr schnout alespoň 2 hodiny a teprve poté ho vložte zpět do vysavače.

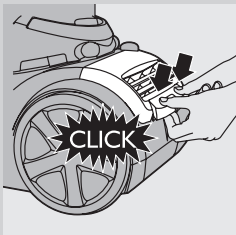

- 5** Vložte filtr zpět do přístroje. Znovu připevněte horní stranu mřížky filtru a stiskněte dolní okraje, až zapadnou na místo (ozve se „kliknutí“).

### Dodatečné příslušenství

Pokud byste měli jakékoli problémy s obstaráváním prachových sáčků, filtrů nebo jiného příslušenství, obraťte se na středisko péče o zákazníky společnosti Philips ve své zemi nebo vyhledejte informace na letáčku s celosvětovou zárukou.

- Filtrační válce Philips jsou k dostání pod servisním číslem 4322 005 17520.
- Filtry Super Clean Air lze zakoupit pod typovým označením FC8030.
- Neomyvatelné filtry Super Clean Air HEPA 12 lze zakoupit pod typovým označením FC8031.
- Omyvatelné filtry Ultra Clean Air HEPA 13 lze zakoupit pod typovým označením FC8038.

### Životní prostředí



- Až přístroj doslouží, nevyhazujte jej do běžného komunálního odpadu, ale odevzdejte jej do sběrně určené pro recyklaci. Pomůžete tím chránit životní prostředí.

### Záruka a servis

Pokud byste měli jakýkoliv problém nebo byste potřebovali nějakou informaci, navštivte webovou stránku společnosti Philips [www.philips.com](http://www.philips.com), nebo kontaktujte Středisko péče o zákazníky společnosti Philips ve své zemi. Telefonní číslo střediska najdete v letáčku s celosvětovou zárukou. Pokud se ve vaší zemi Středisko péče o zákazníky nenachází, můžete kontaktovat místního dodavatele výrobků Philips nebo oddělení Service Department of Philips Domestic Appliances and Personal Care BV.

### Odstraňování problémů

V této kapitole jsou shrnuty nejběžnější problémy, se kterými se můžete u přístroje setkat. Pokud by se vám nepodařil problém vyřešit podle následujících informací, kontaktujte Středisko péče o zákazníky ve své zemi.

- 1** Sací výkon je nedostatečný.
- Zkontrolujte, zda je regulátor sání nastaven na maximum.
  - Zkontrolujte, zda filtrační válec není ucpaný nečistotami.

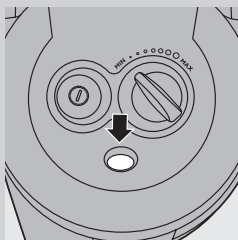

V případě potřeby vyčistěte filtrační válec.

- Zkontrolujte, zda není třeba vyčistit nebo vyměnit i ostatní filtry.
- Zkontrolujte, zda kontrolka ucpání nezměnila barvu. Pokud změnila barvu, hubice, trubice nebo hadice mohou být ucpaný.

abyste závadu odstranili, odpojte ucpaný díl a připojte ho (pokud je to možné) k vysavači obráceným směrem. Zapněte vysavač a pokuste se ucpanou část vysát.

## **2** Přístroj není možné zapnout.

- Zkontrolujte, zda byl do prachové nádoby správně vložen filtrační válec spolu s pouzdem filtračního válce.



## Sissejuhatus

Õnnitleme teid ostu puhul ning tere tulemast kasutama Philipsi tooteid! Philipsi klienditoe tõhusamaks kasutamiseks registreerige toode veebilehel [www.philips.com/welcome](http://www.philips.com/welcome).

## Üldine kirjeldus (Jn 1)

- 1 Silinderfilter
- 2 Silinderfiltri kest
- 3 Tolmukambri vabastusnupp
- 4 Tolmukamber
- 5 Mootori kaitsefilter
- 6 Puhastusharjake
- 7 Kate
- 8 Sisse/välja nupp
- 9 Imemisvõimsuse nupp
- 10 Vooliku liitmik
- 11 Käepide
- 12 Tarvikuhoidja
- 13 Teleskoopтору
- 14 Piluotsak
- 15 Väike otsak
- 16 Väike hari (ainult teatud mudelitel)
- 17 Parketiotsak (ainult teatud mudelitel)
- 18 Kombineeritud otsak (ainult teatud mudelitel)
- 19 Vaiba / kõvakattega põranda seadetega klahvlüliti
- 20 Tri-Active otsak (ainult teatud mudelid)
- 21 Toitejuhtme tagasikerimise nupp
- 22 Super Clean Air filter, Super Clean Air HEPA 12 filter või Ultra Clean Air HEPA 13 filter
- 23 Filtri võre
- 24 Seisuasendi pilu

## Tähtis

Enne seadme kasutamist lugege seda kasutusjuhendit hoolikalt ja hoidke see edaspidiseks alles.

### Oht

- Ärge kunagi imege seadme sisse vett ega mõnda muud vedelikku. Mitte kunagi ärge imege sisse tuleohtlikke aineid ega tulist tuhka.

### Hoiatus

- Enne seadme ühendamist vooluvõrku kontrollige, kas seadmele märgitud toitepinge vastab kohaliku elektrivõrgu pingele.
- Ärge kasutage seadet, kui selle pistik, toitejuhe või seade ise on kahjustatud.
- Kui toitejuhe on kahjustatud, peab selle ohtlike olukordade vältimiseks uue vastu vahetama Philips, Philipsi volitatud hoolduskeskus või samaväärset kvalifikatsiooni omav isik.
- Seda seadet ei tohi kasutada füüsilise, meele- või vaimse häirega isikud ega ka ebapiisavate kogemuste või teadmistega isikud (kaasa arvatud lapsed), välja arvatud juhul, kui nende ohutuse eest vastutav isik neid seadme kasutamise juures valvab või on neid selleks juhendanud.

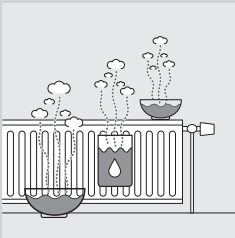

- Lapsi tuleks jälgida, et nad ei mängiks seadmega.
- Ärge kunagi suunake sisselülitatud tolmuimejaga ühendatud voolikut, toru ega mingit muud tarvikut silma, kõrva ega suhu.

#### Ettevaatust

- Ärge imege sisse suuri esemeid, kuna need võivad ummistada toru või vooliku õhu läbivoolu tee.
- Tolmuimeja kasutamisel tuha, peenikese liiva, lubja, tsemenditolmu ja sarnaste ainete koristamiseks ummistuvad silinderfiltri poorid. Kui märkate tugevat imemisvõimsuse langust, siis puhastage silinderfiltrit.
- Suurte esemete sisseimemine võib põhjustada toru või vooliku õhu läbivoolu tee ummistuse. Sel juhul süttib punane ummistumise märgutuli, näidates, et takistus tuleks eemaldada.
- Ärge kunagi kasutage tolmuimejat ilma mootori kaitsefiltrita. Nii võite mootori kahjustada ja lühendada seadme kasutusiga.
- Kasutage ainult koos seadmega tarnitud Philipsi silinderfiltrit.
- Eriti madala õhuniiskuse tasemega ruumides kogub tolmuimeja tolmuimemisel staatilist elektrit. Selle tagajärjel tunnete toru või teiste terasest osade puudutamisel elektrilööki. Need elektrilöögid pole ohtlikud ega kahjusta seadet. Selle ebamugavuse vähendamiseks soovitame teil:
  - 1 vabaneda seadmele kogunenud laengust, puudutades toruga sageli teisi ruumisolevaid metallist esemeid (nt laua- või tooljalgu, raadiatoriit jms);
  - 2 tõsta õhuniiskuse taset ruumis, asetades ruumi vett. Näiteks võite te riputada raadiatoreitele veega täidetud anumad või asetada veega täidetud kausid raadiatoreitele või nende lähedale.
- Müra tase: Lc = 76 dB [A]

#### Elektromagnetväljad (EMF)

See Philipsi seade vastab kõikidele elektromagnetvälju (EMF) käsitlevatele standarditele. Kui seadet käsitsetakse õigesti ja käesolevale kasutusjuhendile vastavalt, on seadet tänapäevaste teaduslike tõendite alusel ohutu kasutada.

#### Kasutamiseks valmistumine

##### Voolik

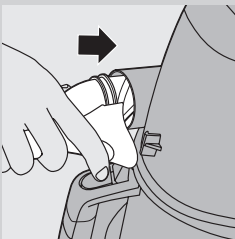

- 1 Vooliku ühendamiseks lükake see tugevalt seadmesse (kostab klõpsatus).

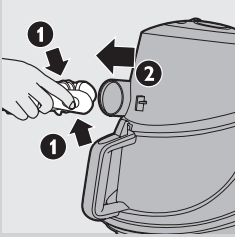

- 2 Vooliku lahtivõtmiseks vajutage vabastusnuppu ja tõmmake voolik seadmest välja.

### Teleskooptoru

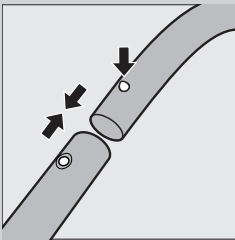

- 1 Toru ühendamiseks vooliku käepidemega vajutage käepidemel olev vedruga lukustusnupp alla ja lükake käepide torusse. Sobitage vedruga lukustusnupp toru avasse (kuulete klõpsatust).

- 2 Toru eemaldamiseks käepidemest vajutage lukustusnuppu ja tõmmake käepide torust välja.

Kasutage sama meetodit otsakute ühendamisel ja lahtivõtmisel.

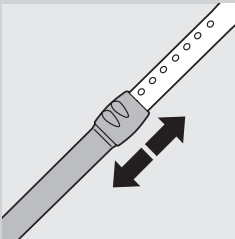

- 3 Reguleerige toru pikkus selliseks, et tolmuimemine oleks mugav.

### Tri-Active otsak (ainult teatud mudelid)

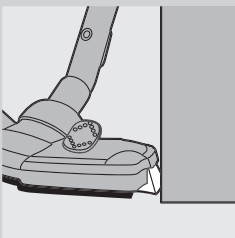

Tri-Active otsak on mitmeotstarbeline otsak vaipade ja kõvade põrandapindade puhastamiseks.

- Külgmised harjad haaravad rohkem tolmu ja mustust otsaku äärtes ning võimaldavad tõhusamalt puhastada mööbliesemete ja teiste takistuste lähedal.

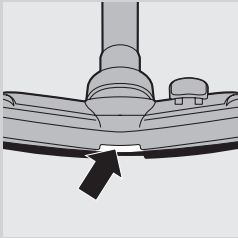

- Otsaku ees olevad avad võimaldavad imeda suuremaid prahitükikesi.

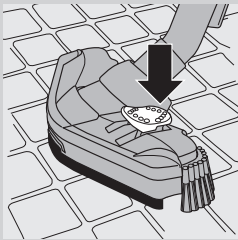

- 1** Kõvade põrandate puhastamiseks vajutage jalaga otsakul olevat klahvlülitit.
- ▮ Kõvade põrandate puhastamiseks mõeldud harjasriba väljub korpusest. Samaaegselt tõstetakse kriimustamise vältimiseks ja manööverdamisvõime suurendamiseks ratas üles.

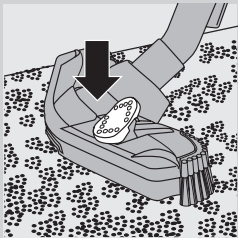

- 2** Vaipade puhastamiseks vajutage uuesti klahvlülitit.
- ▮ Harjasriba kaob uuesti otsaku korpusesse ja ratas lastakse automaatselt alla.

### Kombineeritud otsak (ainult teatud mudelitel)

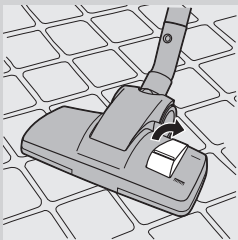

Kombineeritud otsakut saate kasutada nii vaipade kui ka kõvade põrandate puhastamiseks.

- 1** Kõvade põrandate puhastamiseks vajutage jalaga otsakul olevat klahvlülitit.
- ▮ Kõvade põrandate puhastamise harjasriba tuleb otsaku korpusest välja.

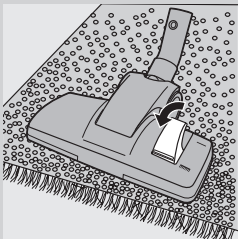

- 2** Vaipade puhastamiseks vajutage uuesti klahvlülitit.
- ▮ Harjasriba kaob uuesti otsaku korpusesse.

### Parketiotsak (ainult teatud mudelitel)



- Parketiotsak on valmistatud kõvakattega põrandate õrnaks puhastamiseks.

### Piluotsak, väike otsak ja väikese harjaga otsak



- 1** Piluotsak (1), väike otsak (2) või väikese harjaga otsak (ainult teatud mudelitel) (3) ühendage otse käepideme või toruga.

### Tarvikuhoidja

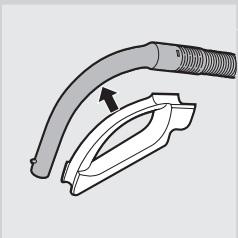

- 1** Klõpsake tarvikute hoidik käepideme külge.
- 2** Lükake kaks tarvikut tarviku hoidikusse:

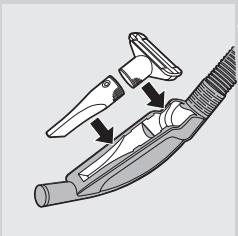

- Piluotsak ja väike otsak.

Märkus. Veenduge, et väikese otsaku imemisava oleks hoidikust eemale suunatud.

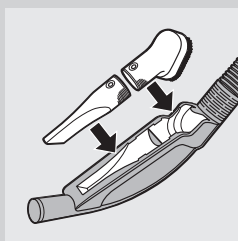

- Piluotsak ja väike hari

Märkus. Veenduge, et väikese harja imemisava oleks hoidikust eemale suunatud.

### Seadme kasutamine

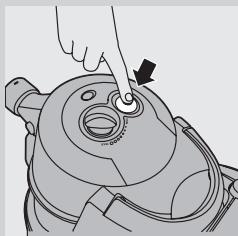

- 1 Tõmmake toitejuhe seadmest välja ning lükake pistik pistikupessa.
- 2 Seadme sisselülitamiseks vajutage seadme peal olevat sisse-välja nuppu.

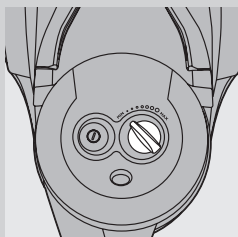

- 3 Tolmuimemise ajal saab imemisvõimsust reguleerida seadme peal oleva nupuga.
  - Kasutage maksimaalset imemisvõimsust väga määrdunud vaipade ja kõvade põrandapindade puhastamiseks.
  - Kasutage minimaalset imemisvõimsust kardinat, lauakatete jms puhastamiseks.

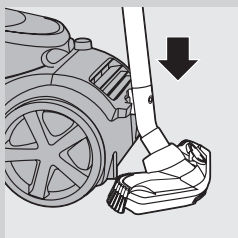

- 4 Kui soovite töösse hetkelise pausi teha, siis toru parkimiseks sisestage otsaku soon parkimispilusse mugavasse asendisse.

### Hoiustamine

- 1 Lülitage seade välja ja eemaldage toitepistik seinakontaktist.

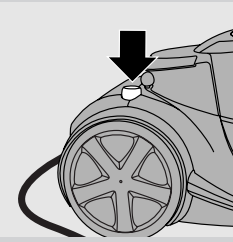

**2** Vajutage juhtme tagasikerimise nupule toitejuhtme tagasikerimiseks.

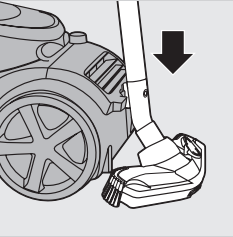

**3** Otsaku kinnitamiseks seadme külge sisestage otsaku äär parkimispiilusse. Hoiustage seade horisontaalasendisse nii, et kõik rattad puudutaksid põrandat.

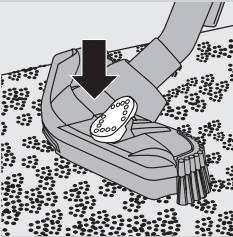

**4** Hoiustamiseks lükake Tri-Active otsak alati vaibapuhastamise asendisse. Ärge jätke harja külgmisi harjaseid painutatud olekusse.

## Tolmukambri tühjendamine

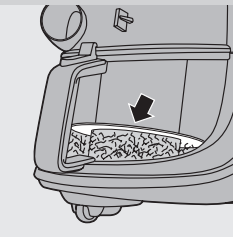

Enne tolmuambri tühjendamist eemaldage alati seadme pistik seinakontaktist.

Tolmuambrit pole nõudepesumasinas pestav.

- Tühjendage tolmuambrit kohe, kui tolmutase ulatub silinderfiltri kesta ümber kettani.

**1** Lülitage seade välja ja võtke voolik küljest ära.

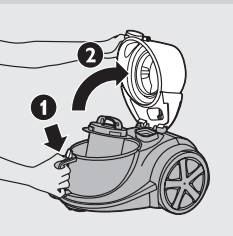

**2** Avage kate lukustus, vajutades tolmuambri käepidemel olevale vabastusnupule (1). Avage edasi-tagasi tõugetega kaas (2).

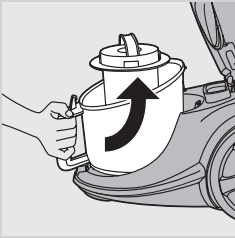

**3** Tõstke tolmukamber tolmuimejast välja.

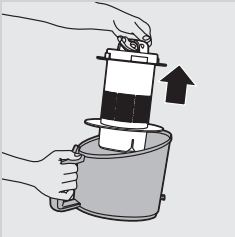

**4** Hoidke tolmukotti prügikasti kohal ja tõstke filtri silindri hülss kambrist välja. Tühjendage kamber.

**5** Kui soovite, peske tolmukambrit külma kraanivee ja pesemisvahendiga.

**6** Pange filtersilindri hülss tagasi kambrisse ja seejärel kamber seadmesse.

**7** Sulgege kate kindlalt (kuulete klõpsatust).

Pange filtersilindri hülss alati tagasi tolmukambrisse, vastasel korral ei lülitu seade sisse.

### Filtrite puhastamine ja hooldamine

Võtke seade alati enne filtrite puhastamist või asendamist elektrivõrgust välja.

Filtersilindrit ja selle hülssi ei tohi pesta nõudepesumasina.

#### Silinderfilter

Puhastage filtersilindrit iga kahe kuu tagant.

**1** Lülitage seade välja ja võtke voolik küljest ära.

**2** Avage kate lukustus, vajutades tolmukambri käepidemel olevale vabastusnupule (1). Avage edasi-tagasi tõugetega kaas (2).

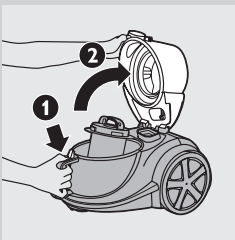

**3** Tõstke tolmukamber tolmuimejast välja.

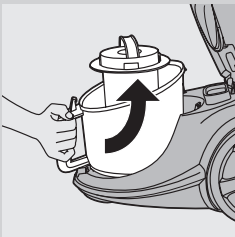



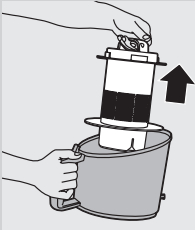

- 4** Tõstke filtersilindri hülss kambrist välja.

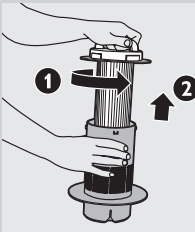

- 5** Keerake filtersilindri hülssi peal olevat käepidet vastupäeva (1) ja tõstke filtersilinder hülssist välja (2).

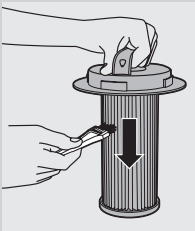

- 6** Tehke filtersilinder ja hülss kaasasoleva harjaga puhtaks. Harjake piki filtriribisid suunaga ülevalt allapoole.

Puhastage filtrit ainult komplektisoleva harjaga. Teised harjad võivad silindrilist filtrit rikkuda.

- 7** Kui hülss on seestpoolt must, tühjendage see prügikasti kohal.

- 8** Kui soovite, peske tolmukambrit voolava veega ja pesemisvahendiga.

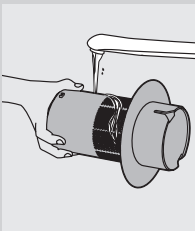

- 9** Kui soovite silindrilist filtrit pesta, peske seda põhjalikult ainult veega. Ärge kasutage filtri puhastamiseks seepi, pesemisvahendit ega muud puhastusvahendit. Laske sellel enne kesta tagasipanemist täielikult kuivada.

- 10** Pange filtri silinder hülssi tagasi ja pöörake käepidet päripäeva filtri silindri lukustumiseni.

Veenduge, et filtersilinder on kindlalt hülssi fikseeritud.

- 11** Pange hülss koos filtersilindriga tagasi tolmukambrisse.

### Mootori kaitsefilter

Puhastage mootorit kaitsvat püsifiltrit iga kord, kui te puhastate silindrilise filtri kesta.

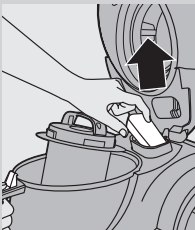

- 1** Võtke mootori kaitsefilter seadmest välja. Puhastage filter prügikasti kohal tolmu välja koputades.

Kui mootori kaitsefilter on väga must, võite seda loputada külma kraaniveega.

Ärge kasutage mootori kaitsefiltri puhastamiseks pesemisvahendit ega muid puhastusaineid!

- 2** Vajutage puhas filter korralikult filtripesasse tagasi ning veenduge, et see oleks täpselt oma kohal.

### Super Clean Air filter, Super Clean Air HEPA 12 filter või Ultra Clean Air HEPA 13 filter

See seade on varustatud kas Super Clean Air filtri, Super Clean Air HEPA 12 filtri või Ultra Clean Air HEPA 13 filtriga. Need filtrid asuvad seadme tagaosas.

**Märkus.** Tolmu optimaalse kinnipüüdmise ja tolmuimeja jõudluse tagamiseks asendage HEPA filter alati õiget tüüpi originaalse Philipsi filtriga (vt ptk „Tarvikute tellimine”).

#### Super Clean Air filter

Super Clean Air filter filtreerib väljuvast õhust suurema osa väiksematest osakestest, kasutades elektrostaatiliselt laetud kiude. Vahetage Super Clean Air filtrit iga kuue kuu tagant. See filter pole pestav.

- 1** Eemaldage filtri võre.
- 2** Eemaldage vana filter.
- 3** Pange uus filter seadmesse.

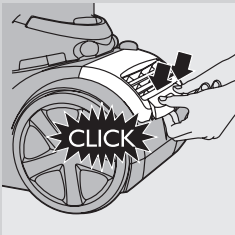
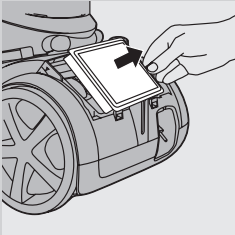
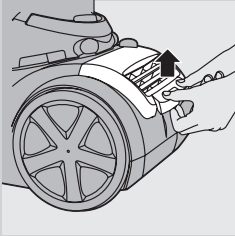

- 4** Pange filtri võre ülemine osa avasse ja lükake alumist osa kuni see klõpsates oma kohale läheb.

#### Super Clean Air HEPA 12 filter

Super Clean Air HEPA 12 filter on võimeline eemaldama 99,5% väljuvas õhus olevatest alla 0,0003 mm suurusega osakestest. Neis on mitte ainult tavaline kodus leiduv tolm, vaid ka kahjulikud mikrooskoopilised parasiidid, nagu tolmulestad ja nende väljaheidet, mis on hingamisteede allergia tuntud põhjustajad.

Vahetage Super Clean Air HEPA 12 filtrit iga kuue kuu tagant. See filter pole pestav.

Super Clean Air HEPA 12 filtri asendamiseks järgige ülaltoodud lõigu „Super Clean Air filter” samme 1–4.

#### Pestav Ultra Clean Air HEPA 13 filter

Ultra Clean Air HEPA 13 filter on võimeline eemaldama 99,95% väljuvas õhus olevatest alla 0,0003 mm suurusega osakestest. Neis on mitte ainult tavaline kodus leiduv tolm, vaid ka kahjulikud mikrooskoopilised parasiidid, nagu tolmulestad ja nende väljaheidet, mis on hingamisteede allergia tuntud põhjustajad.

Puhastage pestavat Ultra Clean Air HEPA 13 filtrit iga 6 kuu tagant. Ultra Clean Air HEPA 13 filtrit tohite maksimaalselt 4 korda puhastada. Vahetage filter pärast 4-ndat puhastamist ära.

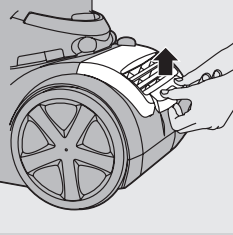

**1** Eemaldage filtri võre.

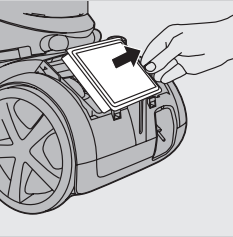

**2** Võtke pestav HEPA 13 filter välja.

**3** Loputage HEPA 13 filtri kurrulist poolt kuuma aeglaseltvoolava kraaniveega.

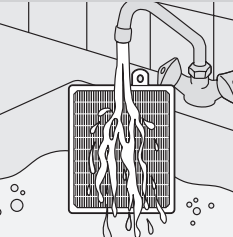

- Hoidke filtrit nii, et kurruline külg oleks suunatud üles ja vesi voolaks paralleelselt kurdudega. Hoidke filtrit nurga all, nii et vesi uhaks kurdudes oleva mustuse minema.

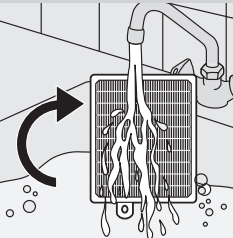

- Keerake filtrit 180° ja laske vett mööda kurdusid teises suunas voolata.  
- Jätkake seda toimingut, kuni filter on puhas.

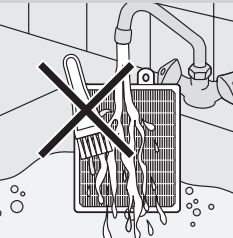

ärge pestavat filtrit kunagi harjaga puhastage.

Märkus. Puhastamine ei taasta filtri algset värvust, kuid taastab selle filtreerimisjõudluse.

**4** Raputage vesi hoolikalt filtri pinnalt maha. Laske filter kuivab 2 tundi enne kui selle tolmuimejasse tagasi panete.

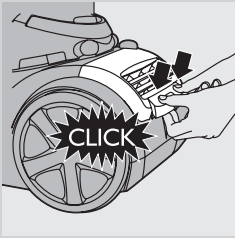

- 5** Pange filter seadmesse tagasi. Lükake filtri võre ülemine osa sisse ja seejärel tõugake alumisi nurki, kuni need klõpsates oma kohale lähevad.

### Tarvikute tellimine

Juhul, kui Teil tekib probleeme filtrite või teiste tarvikute hankimisel, pöörduge oma riigi Philipsi hoolduskeskusesse või tutvuge infoga garantiilehel.

- Philipsi filtersilindrite hooldusnumber on 4322 005 17520.
- Super Clean Air filtrite tüübinumber on FC8030.
- Mittepestavaid Super Clean Air HEPA 12 filtreid saate tellida tüübinumbriga FC8031.
- Pestavaid Super Clean Air HEPA 13 filtreid saate tellida tüübinumbriga FC8038.

### Keskkond



- Tööea lõpus ei tohi seadet tavalise majapidamisprügi hulka visata. Seade tuleb taastöötluks viia ametlikku jäätmekäitluspunkti. Seda tehes aitate keskkonda säästa.

### Garantii ja hooldus

Kui vajate infot või on teil mõni probleem, külastage Philipsi veebisaiti aadressil [www.philips.com](http://www.philips.com) või võtke ühendust oma riigi Philipsi klienditeeninduskeskusega. Telefoninumbri leiute garantiilehelt. Kui teie riigis ei ole klienditeeninduskeskust, pöörduge kohaliku Philipsi toodete edasimüüja poole või võtke ühendust Philips Domestic Appliances and Personal Care BV teenindusosakonnaga.

### Veaotsing

Selles peatükis on tehtud kokkuvõtte kõige tavalisematest probleemidest, mis seadmega juhtuda võivad. Kui te ei suuda allpool oleva informatsiooni abil ise probleemi lahendada, siis võtke ühendust oma riigi klienditeeninduskeskusega.

**1** Imemisvõimsus ei ole küllaldane.

- Kontrollige, kas imemisvõimsuse nupp on maksimaalse võimsuse asendis.
  - Kontrollige, kas filtersilinder on tolmu täis.
- Vajaduse korral peske silindrilist filtrit.

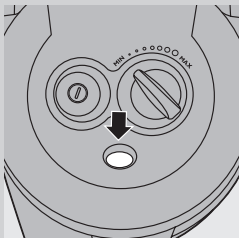

- Kontrollige, ega teised filtrid ei vaja puhastamist või vahetamist.
- Kontrollige, kas ummistuse märgutuli on värvi muutnud. Kui värvus on muutunud, siis on otsak, toru või voolik võib-olla ummistunud. Ummistuse kõrvaldamiseks võtke ummistunud osa lahti ja lükake teist otsa pidi tolmuimeja külge (nii kaugele kui võimalik). Lülitage tolmuimeja sisse, et ummistunud osa puhutaks vastupidises suunas voolava jõulise õhuvooga läbi.

**2 Seadet ei ole võimalik sisse lülitada.**

- Kontrollige, kas filtersilindri hüls koos filtersilindriga on pandud tolmu kambrisse.

## Uvod

Čestitamo na kupnji i dobro došli u Philips! Kako biste u potpunosti iskoristili podršku koju nudi tvrtka Philips, registrirajte svoj proizvod na: [www.philips.com/welcome](http://www.philips.com/welcome).

## Opći opis (Sl. 1)

- 1 Cilindrični filter
- 2 Kućište cilindričnog filtera
- 3 Gumb za otpuštanje spremnika za prašinu
- 4 Spremnik za prašinu
- 5 Filter za zaštitu motora
- 6 Četkica za čišćenje
- 7 Poklopac
- 8 Gumb za uključivanje/isključivanje
- 9 Gumb za reguliranje usisne snage
- 10 Spojnica crijeva
- 11 Drška
- 12 Držač dodatnog pribora
- 13 Teleskopska cijev
- 14 Nastavak za uske površine
- 15 Mala usisna četka
- 16 Mala okrugla usisna četka (samo neki modeli)
- 17 Usisna četka za parket (samo neki modeli)
- 18 Kombinirana usisna četka (samo neki modeli)
- 19 Sklopka na usisnoj četki za čišćenje tepiha/tvrdih površina
- 20 Usisna četka Tri-Active (samo neki modeli)
- 21 Gumb za namotavanje kabela
- 22 Filter Super Clean Air, Super Clean Air HEPA 12 ili Ultra Clean Air HEPA 13
- 23 Rešetka filtera
- 24 Zaustavni utor

## Važno

Prije korištenja aparata pažljivo pročitajte ovaj korisnički priručnik i spremite ga za buduće potrebe.

### Opasnost

- Nikada ne usisavajte vodu ili neku drugu vrstu tekućine. Nikad ne usisavajte zapaljive tvari i pepeo dok se ne ohlade.

### Upozorenje

- Prije ukopčavanja aparata provjerite odgovara li mrežni napon naveden na aparatu naponu lokalne mreže.
- Aparat nemojte koristiti ako su utikač, kabel za napajanje ili sam aparat oštećeni.
- Ako se kabel za napajanje ošteti, mora ga zamijeniti tvrtka Philips, ovlašteni Philips servisni centar ili neka druga kvalificirana osoba kako bi se izbjegle potencijalno opasne situacije.
- Ovaj aparat nije namijenjen osobama (uključujući djecu) sa smanjenim fizičkim ili mentalnim sposobnostima niti osobama koje nemaju dovoljno iskustva i znanja, osim ako im je osoba odgovorna za njihovu sigurnost dala dopuštenje ili ih uputila u korištenje aparata.

- Malu djecu potrebno je nadzirati kako se ne bi igrala s aparatom.
- Nemojte usmjeravati crijevo, cijev ili bilo koji drugi pribor u oči ili uši, niti ga stavljati u usta kada su spojeni na uključeni usisavač.

### Oprez

- Nemojte usisavati velike predmete jer to može ometati protok zraka u cijevi ili crijevu.
- Kada koristite usisavač za usisavanje pepela, sitnog pijeska, vapna, cementne prašine i sličnih tvari, pore cilindričnog filtera mogu se začepiti. Ako primijetite smanjenu snagu usisavanja, očistite cilindrični filter.
- Usisavanje velikih predmeta može prouzročiti smetnje u prolazu zraka kroz cijev ili crijevo. Ako se to dogodi, indikator začepljenja počinje svijetliti crveno, što znači da postoji smetnja koju je potrebno ukloniti.
- Nemojte nikada koristiti usisavač bez filtera za zaštitu motora. To šteti motoru i skraćuje vijek trajanja aparata.
- Koristite samo Philips cilindrični filter koji se isporučuje s aparatom.
- Tijekom usisavanja, naročito u prostorijama u kojima zrak nije dovoljno vlažan, u usisavaču se nakuplja statički elektricitet. Uslijed toga, može se dogoditi da osjetite strujni udar kada dodirnete cijev ili druge čelične dijelove usisavača. Ovi udari nisu štetni za vaše zdravlje i ne oštećuju aparat. Kako biste smanjili neugodnost koju uzrokuju, savjetujemo vam da:
  - 1 uklanjate elektricitet iz aparata češćim prislanjanjem cijevi uz druge metalne predmete u prostoriji (npr. noge stola ili stolice, radiator itd.);
  - 2 podignete razinu vlage u zraku u prostoriji, tako da u prostoriju stavite posudu s vodom. Npr., možete posude s vodom objesiti ili staviti na radijatore ili blizu njih.
- Razina buke:  $L_c = 76 \text{ dB (A)}$ .

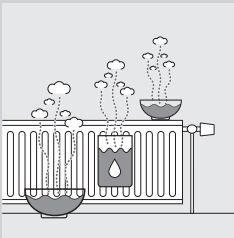

### Elektromagnetska polja (EMF)

Ovaj proizvod tvrtke Philips sukladan je svim standardima koji se tiču elektromagnetskih polja (EMF). Ako aparatom rukujete pravilno i u skladu s ovim uputama, prema dostupnim znanstvenim dokazima on će biti siguran za korištenje.

## Priprema za korištenje

### Crijevo

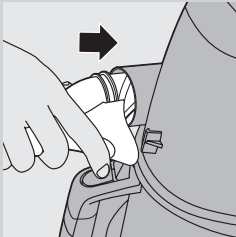

- 1 Crijevo čvrsto gurnite u aparat ("klik") kako biste ga spojili.

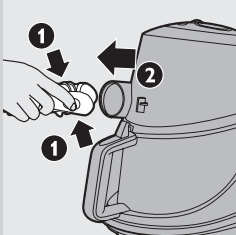

- 2 Kako biste odvojili crijevo, pritisnite gumb za otpuštanje i izvucite crijevo iz aparata.

### Teleskopska cijev

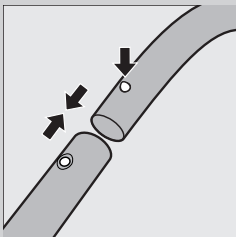

- 1 Kako biste cijev spojili na rukohvat crijeva, pritisnite gumb s oprugom na rukohvatu i umetnite rukohvat u cijev. Gumb s oprugom umetnite u otvor na cijevi ("klik").

- 2 Kako biste odvojili cijev od drške, pritisnite gumb s oprugom i izvucite dršku iz cijevi.

Na isti način spojite i odvojite usisne četke.

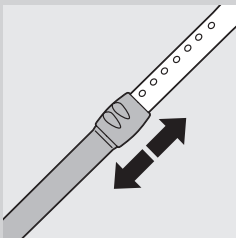

- 3 Podesite cijev na duljinu koja će vam biti najugodnija tijekom usisavanja.

### Usisna četka Tri-Active (samo neki modeli)

Usisna četka Tri-Active je višenamjenska četka za usisavanje tepiha i tvrdih podova.



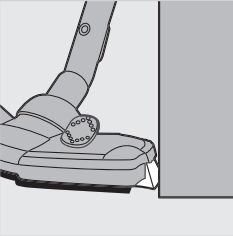

- Bočne četkice hvataju više prašine i prljavštine s bočne strane usisne četke, što vam omogućuje bolje usisavanje oko namještaja i drugih predmeta.

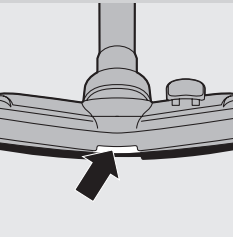

- Otvor na prednjoj strani usisne četke omogućuje usisavanje većih komada.

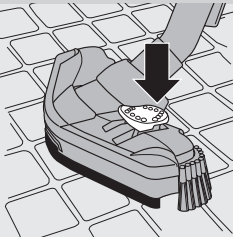

- 1** Za čišćenje tvrdih podova stopalom gurnite gumb na usisnoj četki.
  - ▮ Iz kućišta usisne četke izaći će četkice za čišćenje tvrdih podova. Istovremeno se podiže kotačić koji sprječava grebanje poda i omogućuje lakše upravljanje.

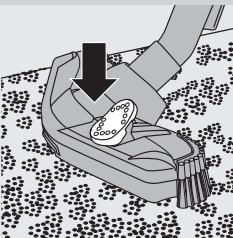

- 2** Za čišćenje tepiha ponovo gurnite gumb na usisnoj četki.
  - ▮ Četkice će se uvući u kućište usisne četke, a kotačić će se automatski spustiti.

### Kombinirana usisna četka (samo neki modeli)

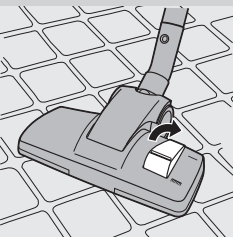

Kombinirana usisna četka može se koristiti na tepisima ili tvrdim podovima.

- 1** Za čišćenje tvrdih podova stopalom gurnite gumb na usisnoj četki.
  - ▮ Iz kućišta usisne četke izaći će četkice za čišćenje tvrdih podova.

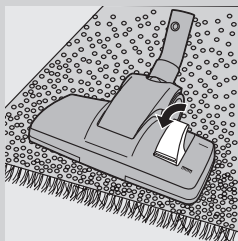

- 2** Za čišćenje tepiha ponovo gurnite gumb na usisnoj četki.
- ▮ Četkice će se uvući u kućište usisne četke.

### Usisna četka za parket (samo neki modeli)



- Usisna četka za parket dizajnirana je za nježno čišćenje tvrdih podova.

### Uski nastavak za proreze, mala usisna četka i mala okrugla usisna četka



- 1** Uski nastavak za proreze (1), malu usisnu četku (2) ili malu okruglu usisnu četku (samo neki modeli) (3) spojite izravno na rukohvat ili cijev.

### Držač dodatnog pribora

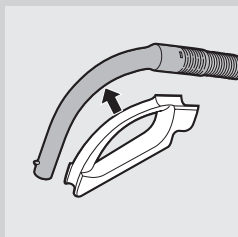

- 1** Držač dodatnog pribora čvrsto gurnite na rukohvat.
- 2** Dva nastavka čvrsto gurnite u držač dodatnog pribora:

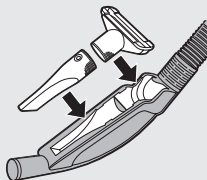

- Nastavak za uske površine i mala usisna četka.

**Napomena:** Pazite da otvor male usisne četke ne bude usmjeren prema držaču.

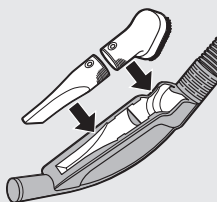

- Nastavak za uske površine i mala okrugla usisna četka.

**Napomena:** Pazite da otvor male okrugle usisne četke bude usmjeren prema držaču.

### Korištenje aparata

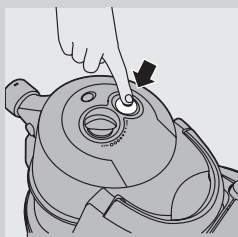

- 1** Izvucite kabel iz aparata i priključite utikač u zidnu utičnicu.
- 2** Za uključivanje aparata pritisnite gumb za uključivanje/isključivanje na njegovom gornjem dijelu.

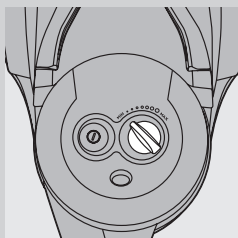

- 3** Tijekom usisavanja možete prilagoditi snagu usisavanja pomoću gumba na vrhu usisavača.
  - Najveću usisnu snagu koristite za čišćenje jako prljavih tepiha i tvrdih podova.
  - Najmanju usisnu snagu koristite za čišćenje zavjesa, stolnjaka itd.

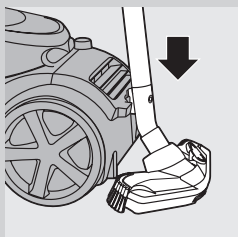

- 4** Ako želite napraviti pauzu, umetnite vodilicu na cijevi u zaustavni utor i tako ostavite cijev u odgovarajućem položaju.

### Spremanje

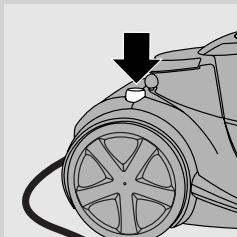

- 1** Isključite aparat i izvadite utikač iz utičnice.
- 2** Pritisnite gumb za namotavanje kabela.

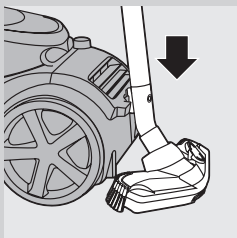

- 3** Umetnite vodilicu na usisnoj četki u zaustavni utor kako biste je spojili s aparatom. Spremite aparat u vodoravnom položaju, tako da svi kotači budu na podu.

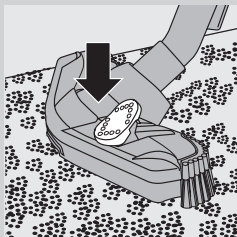

- 4** Usisnu četku Tri-Active uvijek spremajte tako da bočne četkice budu uvučene. Također pazite da se bočne četke ne savijaju.

### Pražnjenje spremnika za prašinu

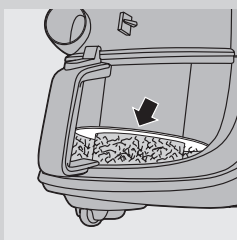

Prije pražnjenja spremnika za prašinu uvijek isključite aparat iz napajanja.

Spremnik za prašinu ne može se prati u stroju za pranje posuđa.

- Ispraznite spremnik za prašinu kada razina prašine dosegne okrugli disk kućišta cilindričnog filtera.

- 1** Isključite aparat i izvadite crijevo.

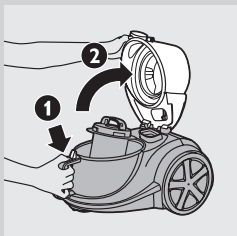

- 2** Pritisnite gumb za otpuštanje na vrhu ručke spremnika za prašinu kako biste otpustili poklopac (1). Otvorite poklopac (2).

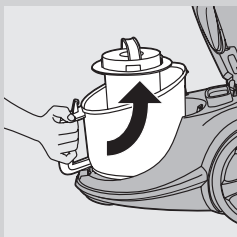

**3** Izvadite spremnik za prašinu iz aparata.

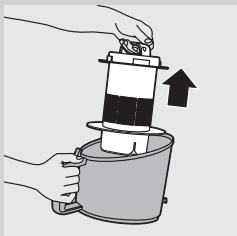

**4** Držite spremnik za prašinu iznad kante za otpatke i podignite kućište cilindričnog filtera iz spremnika. Ispraznite spremnik za prašinu.

**5** Ako želite, možete oprati spremnik za prašinu hladnom vodom ili nekim sredstvom za čišćenje.

**6** Vratite kućište cilindričnog filtera u spremnik za prašinu, a spremnik u aparat.

**7** Čvrsto zatvorite poklopac ("klik").

Kućište cilindričnog filtera uvijek vratite u spremnik jer u protivnom se usisavač ne može uključiti.

### Čišćenje i održavanje filtera

Aparat obavezno isključite iz napajanja prije čišćenja ili zamjene filtera.

Cilindrični filter i njegovo kućište ne mogu se prati u stroju za pranje posuđa.

#### Cilindrični filter

Cilindrični filter čistite svaka 2 mjeseca.

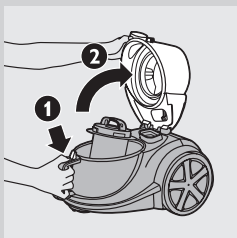

**1** Isključite aparat i izvadite crijevo.

**2** Pritisnite gumb za otpuštanje na vrhu ručke spremnika za prašinu kako biste otpustili poklopac (1). Otvorite poklopac (2).

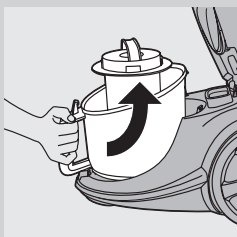

**3** Izvadite spremnik za prašinu iz aparata.



- 4** Podignite kućište cilindričnog filtera iz spremnika.

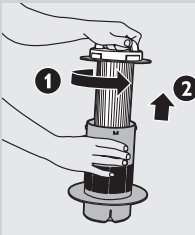

- 5** Okrenite ručku na vrhu kućišta cilindričnog filtera u smjeru suprotnom od kazaljke na satu (1) i izvadite cilindrični filter (2).

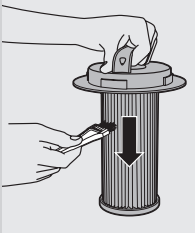

- 6** Očistite cilindrični filter i kućište četkicom koja se nalazi u kompletu. Četkajte od vrha filtera prema dolje duž rebara.

Koristite isključivo isporučenu četkicu. Druge četke mogu oštetiti cilindrični filter.

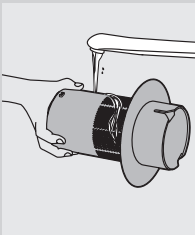

- 7** Ako unutar kućišta ima prljavštine, ispraznite kućište u kantu za otpatke.

- 8** Ako želite, možete oprati kućište cilindričnog filtera hladnom vodom i nekim sredstvom za čišćenje.

- 9** Ako želite oprati cilindrični filter, temeljito ga operite samo vodom. Za čišćenje filtera nemojte koristiti sapune, sredstva za pranje posuđa niti deterdžente. Cilindrični filter ostavite da se potpuno osuši prije vraćanja u kućište.

- 10** Vratite cilindrični filter u kućište i okrećite ručku u smjeru kazaljke na satu dok filter ne sjedne na svoje mjesto.

Pazite da cilindrični filter bude sigurno pričvršćen u kućištu.

- 11** Vratite kućište s cilindričnim filterom u spremnik za prašinu.

### **Filter za zaštitu motora**

Trajni filter za zaštitu motora očistite svaki put kada čistite kućište cilindričnog filtera.

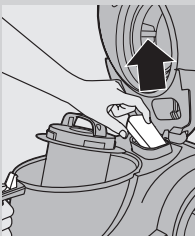

- 1** Izvadite filter za zaštitu motora iz usisavača i očistite ga tako da lupkanjem iznad kante za otpatke izbacite nečistoće iz njega.

Ako je filter za zaštitu motora jako prljav, možete ga isprati pod mlazom hladne vode iz slavine.

Nemojte koristiti sredstva za pranje posuđa niti bilo koja druga sredstva za čišćenje filtera za zaštitu motora.

- 2** Čisti filter čvrsto vratite u spremnik za filter kako biste bili sigurni da je ispravno postavljen.

## Filter Super Clean Air, Super Clean Air HEPA 12 ili Ultra Clean Air HEPA 13

Ovaj aparat ima filter Super Clean Air, Super Clean Air HEPA 12 ili Ultra Clean Air HEPA 13. Ovi filteri nalaze se u stražnjem dijelu aparata.

**Napomena:** Kako bi se zajamčilo optimalno zadržavanje prašine i optimalan rad usisavača, filter obavezno zamijenite odgovarajućim modelom originalnog filtera tvrtke Philips (pogledajte poglavlje "Naručivanje dodatnog pribora").

### Filter Super Clean Air

Filter Super Clean Air filtrira veliki dio manjih čestica iz zraka koji se ispušta pomoću elektrostatički nabijenih vlakana.

Filter Super Clean Air mijenjajte svakih šest mjeseci. Ovaj filter ne može se prati.

**1** Uklonite rešetku filtera.

**2** Izvadite stari filter.

**3** Stavite novi filter u usisavač.

**4** Ponovno stavite gornji dio rešetke i pritisnite donje kutove dok ne sjednu na svoje mjesto ("klik").

### Filter Super Clean Air HEPA 12

Filter Super Clean Air HEPA 12 može ukloniti 99,5% svih čestica do veličine 0,0003 mm iz ispusnog zraka. To ne uključuje samo normalnu kućnu prašinu, nego i mikroskopsku poput grinja i njihovog izmeta koji su poznati uzročnici alergija dišnih organa.

Filter Super Clean Air HEPA 12 mijenjajte svakih šest mjeseci. Ovaj filter ne može se prati.

Za zamjenu filtera Super Clean Air HEPA 12 slijedite korake 1-4 u odjeljku "Filter Super Clean Air".

### Filter Ultra Clean Air HEPA 13 koji se može prati

Filter Ultra Clean Air HEPA 13 može ukloniti 99,95% svih čestica do veličine 0,0003 mm iz ispusnog zraka. To ne uključuje samo normalnu kućnu prašinu, nego i mikroskopsku poput grinja i njihovog izmeta koji su poznati uzročnici alergija dišnih organa.

Filter Ultra Clean Air HEPA 13 koji se može prati čistite svakih 6 mjeseci.

Filter Ultra Clean Air HEPA 13 možete prati najviše 4 puta. Nakon 4 čišćenja filter zamijenite.

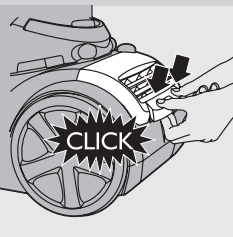
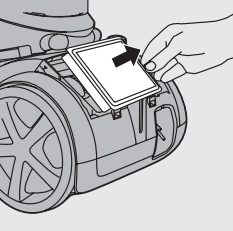
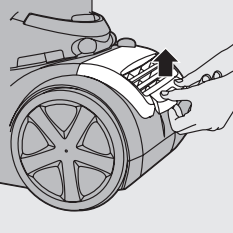

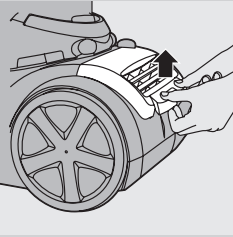

**1** Uklonite rešetku filtera.

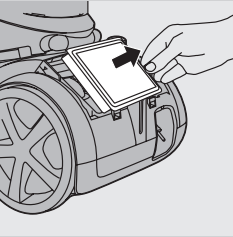

**2** Izvadite filter HEPA 13 koji se može prati.

**3** Rebrastu stranu filtera HEPA 13 isperite pod slabim mlazom vruće vode.

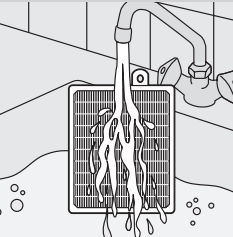

- Filter držite tako da rebrasta strana bude okrenuta prema gore, a voda teče usporo s rebrima. Filter držite pod kutom tako da voda ispere prljavštinu unutar rebara.

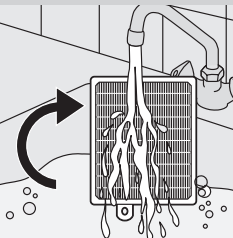

- Filter okrenite 180° i pustite vodu da teče uzduž rebara u suprotnom smjeru.  
- Ponavljajte ovaj postupak dok ne očistite filter.

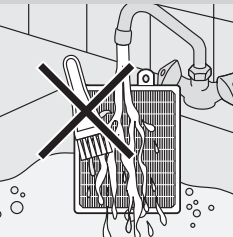

Filter koji se može prati nikada nemojte čistiti četkom.

Napomena: Čišćenjem se neće vratiti originalna boja filtera, ali će se vratiti moć filtriranja.

**4** Pažljivo otresite vodu s površine filtera. Ostavite filter da se suši najmanje 2 sata prije no što ga vratite u usisavač.



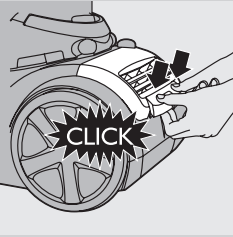

- 5** Filter vratite u aparat. Ponovo pričvrstite gornji dio rešetke filtera i gurajte donje kutove dok ne sjednu na mjesto ("klik").

### Naručivanje dodatnog pribora

Ako imate ikakvih problema prilikom nabavke filtera ili nekih drugih dodataka za aparat, obratite se Philips centru za korisnike u svojoj državi ili pročitajte međunarodni jamstveni list.

- Philips cilindrični filteri su dostupni pod servisnim brojem 4322 005 17520.
- Filteri Super Clean Air su dostupni pod brojem FC8030.
- Filteri Super Clean Air HEPA 12 koji se ne mogu prati dostupni su pod brojem FC8031.
- Filteri Ultra Clean Air HEPA 13 koji se mogu prati dostupni su pod brojem FC8038.

### Zaštita okoliša



- Aparat koji se više ne može koristiti nemojte odlagati s uobičajenim otpadom iz kućanstva, nego ga odnesite u predviđeno odlagalište na recikliranje. Time ćete pridonijeti očuvanju okoliša.

### Jamstvo i servis

Ako vam je potrebna informacija ili imate problem, posjetite web-stranicu tvrtke Philips [www.philips.com](http://www.philips.com) ili se obratite Philips centru za korisnike u svojoj državi. Broj se nalazi u međunarodnom jamstvenom listu. Ako u vašoj državi ne postoji centar za korisnike, obratite se lokalnom prodavaču Philips proizvoda ili servisnom odjelu Philips Domestic Appliances and Personal Care BV.

### Rješavanje problema

U ovom poglavlju opisani su najčešći problemi s kojima biste se mogli susresti prilikom uporabe aparata. Ako ne možete riješiti problem uz dolje navedene informacije, obratite se centru za korisničku podršku u svojoj državi.

#### **1** Usisna snaga nije dovoljna.

- Provjerite je li gumb za reguliranje usisne snage postavljen na maksimalnu snagu usisavanja.
- Provjerite je li cilindrični filter prljav.

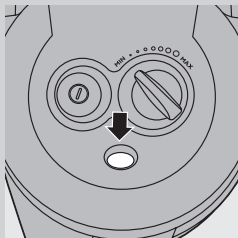

Ako je potrebno, očistite cilindrični filter:

- Provjerite treba li očistiti ili zamijeniti ostale filtere.
- Provjerite je li indikator začepljenja promijenio boju. Ako je promijenio boju, usisna četka, cijev ili crijevo možda su začepljeni.

Kako biste uklonili smetnju, odvojite začepljeni dio i spojite ga (što je dalje moguće) obrnuto na usisavač. Uključite usisavač tako da zrak prolazi kroz začepljeni dio u suprotnom smjeru.

**2** Aparat se ne može uključiti.

- Provjerite je li kućište s cilindričnim filterom stavljeno u spremnik za prašinu.

## Bevezetés

Gratulálunk a termék megvásárlásához és üdvözljük a Philips világában! Annak érdekében, hogy a Philips által kínált lehetőségeket a lehető legteljesebb mértékben igénybe vehesse, regisztrálja a terméket a [www.philips.com/welcome](http://www.philips.com/welcome) oldalon.

## Általános leírás (ábra 1)

- 1 Henger alakú szűrő
- 2 A henger alakú szűrő tartója
- 3 Portartálynyitó gomb
- 4 Portartály
- 5 Motorvédő szűrő
- 6 Tisztítókefe
- 7 Fedél
- 8 Be-/kikapcsoló gomb
- 9 Szívóteljesítmény gomb
- 10 Csőcsatcsatlakozó
- 11 Fogórész
- 12 Tartozéktartó
- 13 Teleszkópos cső
- 14 Réstisztító szívófej
- 15 Kis szívófej
- 16 Kis kefe (csak bizonyos típusoknál)
- 17 Parkettatisztító szívófej (csak bizonyos típusoknál)
- 18 Többfunkciós szívófej (csak bizonyos típusoknál)
- 19 Szőnyeg / kemény padló billenőkapcsoló
- 20 Többfunkciós Tri-Active szívófej (csak egyes típusoknál)
- 21 Vezeték-felcsévéző gomb
- 22 Super Clean Air szűrő, Super Clean Air HEPA 12 szűrő vagy Ultra Clean Air HEPA 13 szűrő
- 23 Szűrőrács
- 24 Pihenőállás nyílása

## Fontos!

A készülék első használata előtt figyelmesen olvassa el a használati útmutatót, és őrizze meg későbbi használatra.

### Vigyázat!

- Víz vagy más folyadék, gyúlékony anyag vagy még ki nem hűlt hamu felszívása tilos!

### Figyelmeztetés

- A készülék csatlakoztatása előtt ellenőrizze, hogy a rajta feltüntetett feszültség egyezik-e a helyi hálózatéval.
- Ne használja a készüléket, ha a hálózati csatlakozódugó, a kábel vagy a készülék sérült.
- Ha a hálózati kábel meghibásodik, a kockázatok elkerülése érdekében Philips szakszervizben vagy hivatalos szakszervizben ki kell cserélni.
- Nem javasoljuk a készülék használatát csökkent fizikai, érzékelési, szellemi képességekkel rendelkező, tapasztalatlan vagy kellő ismerettel nem rendelkező személyeknek (beleértve a gyermekeket is), csak a biztonságukért felelős személy felvilágosítása után, felügyelet mellett.

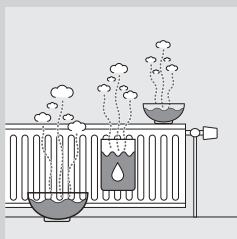

- Vigyázzon, hogy gyermekek ne játsszanak a készülékkel.
- Ne irányítsa a porszívócsövet, a szívócsövet vagy más tartozékot a szeméhez vagy a füléhez, és ne tegye a szájába, amikor az a porszívóhoz csatlakozik, és a porszívó be van kapcsolva.

### Figyelmeztetés!

- Ne szívjon fel nagyobb tárgyakat, mivel ezek elzárhatják a levegő áramlását a csőben vagy a gégecsőben.
- Ha a készüléket hamu, finom homok, mész, cementpor vagy hasonló anyagok felszívására használja, a szűrőhenger pórusai eldugulnak. Ha a szívóerő jelentős csökkenését tapasztalja, tisztítsa meg a szűrőhengert.
- Ha a porszívóval nagyobb tárgyat szívna fel, az eltorlaszolja a csövet, illetve a gégecsövet. Ekkor a blokkolásijelző vörössé válik, jelezve, hogy az akadályt el kell távolítani.
- Soha ne használja a készüléket a motorvédő szűrő nélkül, mert ettől károsodik a motor; és lerövidül a készülék élettartama.
- Kizárólag a készülékkel együtt szállított Philips henger alakú szűrőt használja.
- Porszívózás közben – különösen alacsony páratartalom mellett – a porszívó elektromosan feltöltődik. Ennek eredményeként a készülék csövének, vagy más fém részeinek érintésekor a használó gyenge áramütést érezhet. Ez a csípés sem Önre, sem a készülékre nem jelent veszélyt. A kellemetlenségek elkerülése érdekében azonban azt ajánljuk, hogy:
  - 1 érintse hozzá a porszívó csövet a szobában található más fémtárgyakhoz (pl. asztal vagy szék lába, radiátor stb.) a készülék elektrosztatikus töltésének csökkentésére;
  - 2 helyezzen el vizes edényeket a szobában a levegő nedvességtartalmának növelésére. Például, helyezzen vízzel teli tartókat a radiátorra, vagy annak közelébe.
- Zajszint:  $L_c = 76 \text{ dB [A]}$

### Elektromágneses mezők (EMF)

Ez a Philips készülék megfelel az elektromágneses mezőkre (EMF) vonatkozó szabványoknak. Amennyiben a használati útmutatóban foglaltaknak megfelelően üzemeltetik, a tudomány mai állása szerint a készülék biztonságos.

## Előkészítés a használatra

### Porszívócső

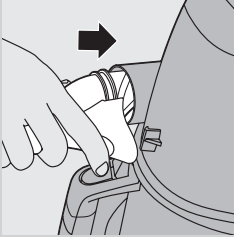

- 1** A gégecsövet erősen, kattanásig tolja be a készülékbe.

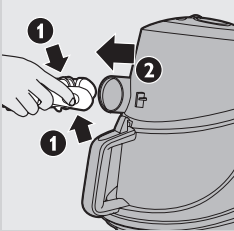

- 2** A gégecső lecsatlakozásához nyomja meg a kioldó gombot, és húzza ki a gégecsövet a készülékből.

### Teleszkópos cső

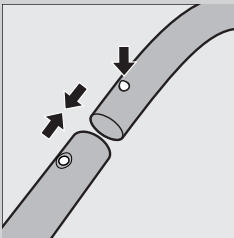

- 1** A markolat rugós zárógombját megnyomva illesse a markolatot a gégecsőbe, illetve a rugós zárógombot a gégecső nyílásába (kattanásig).
- 2** A szétválasztáshoz nyomja le a rugós rögzítőgombot, és húzza ki a fogórészt a szívócsőből.

Ugyanezzel a módszerrel csatlakoztathatja illetve veheti le a szívófejeket.

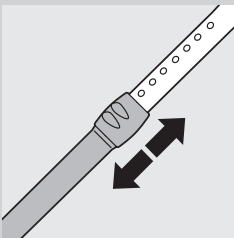

- 3** Állítsa be a szívócső hosszúságát, hogy a lehető legkényelmesebbé tegye a porszívózást.

### Többfunkciós Tri-Active szívófej (csak egyes típusoknál)

A többfunkciós Tri-Active szívófej szőnyegek és hidegpadlók tisztítására is alkalmas.

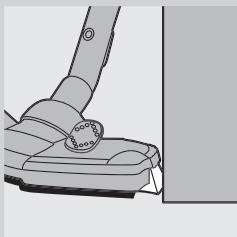

- Az oldalkefék több szennyeződést és port gyűjtenek össze a szívófej szélén, hatékonyabbá téve a bútorok és egyéb berendezések melletti takarítást.

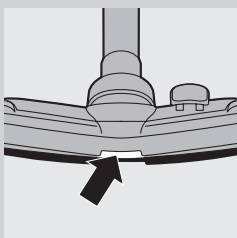

- A szívófej elején lévő nyíláson át nagyobb szennyeződések is felszívhat.

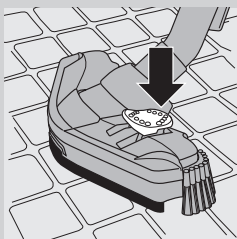

- 1** Kemény padló tisztításához lábával nyomja meg a szívófejen lévő billenőkapcsolót.
  - ▶ A kemény padló tisztítására alkalmas szalagkefe kiemelkedik a szívófej házából. Egyúttal a kerék is felemelkedik a karcolás megelőzése és a jobb irányíthatóság érdekében.

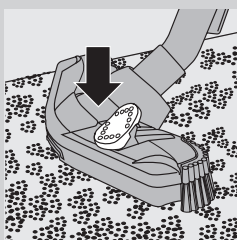

- 2** Szőnyeg tisztításához nyomja meg újból a billenőkapcsolót.
  - ▶ A szalagkefe visszahúzódik a szívófej házába, a kerék pedig automatikusan leereszkedik.

### **Kombinált szívófej (csak bizonyos típusoknál)**

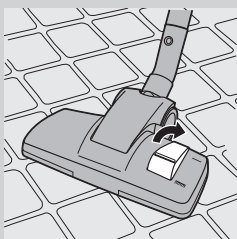

A kombinált szívófejet szőnyeg és kemény padló tisztítására is használhatja.

- 1** Kemény padló tisztításához lábával nyomja meg a szívófejen lévő billenőkapcsolót.
  - ▶ A kemény padló tisztítására alkalmas szalagkefe ekkor kiemelkedik a szívófej házából.

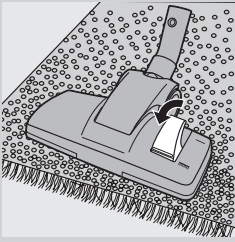

- 2** Szőnyeg tisztításához nyomja meg újból a billenőkapcsolót.
- ▷ A szalagkefe visszahúzódik a szívófej házába.

### Parkettatisztító szívófej (csak bizonyos típusoknál)



- A parkettatisztító szívófejet kemény padlók kímélő tisztításához tervezték.

### Réstisztító szívófej, kis szívófej és kis kefe

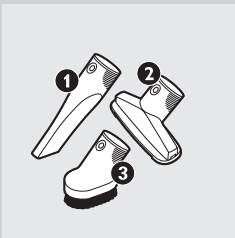

- 1** Csatlakoztassa a réstisztító szívófejet (1), a kis szívófejet (2) vagy a kis kefét (csak bizonyos típusoknál) (3) közvetlenül a markolathoz vagy a csőhöz.

### Tartozéktartó

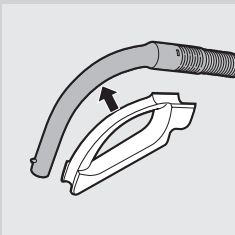

- 1** Pattintsa a tartozéktartót a fogantyúra.
- 2** Pattintsa a két tartozékot a tartozéktartóra:

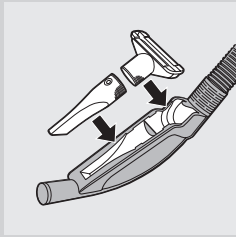

- Réstisztító szívófej és kis szívófej.

**Megjegyzés:** Ügyeljen, hogy a kis szívófej szívónyílása ne a tartóelem felé álljon.

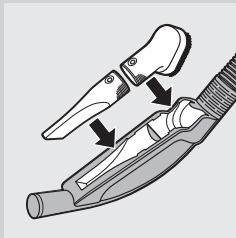

- Réstisztító szívófej és kis kefe.

**Megjegyzés:** Ügyeljen, hogy a kis kefe szívónyílása a tartóelem felé álljon.

### A készülék használata

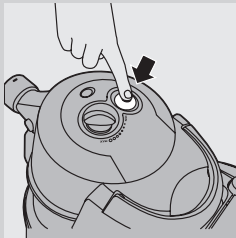

**1** Húzza ki a kábelt a készülékből, és dugja be a hálózati csatlakozódugót a fali konnektorba.

**2** Kapcsolja be a készüléket a tetején lévő be-/kikapcsoló gombbal.

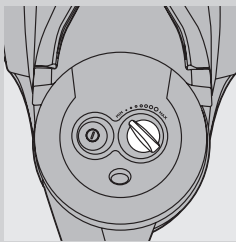

**3** Porszívózás közben a szívóerőt a készülék tetején lévő gombbal szabályozhatja.

- A maximális szívóerőt erősen szennyezett szőnyegek és kemény padló tisztítására használja.
- A legkisebb szívóerőt függöny, asztalterítő stb. porszívózásához használja.

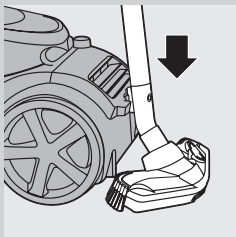

**4** Ha rövid szünetet szeretne tartani, illessze a szívófejet rögzítősín segítségével a tárolóhoronyba, így a csövet kényelmes helyzetbe teheti.



## Tárolás

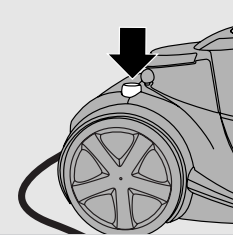

**1** Kapcsolja ki a készüléket, és húzza ki a hálózati csatlakozódugót a fali aljzatból.

**2** Húzza vissza a hálózati kábelt a vezeték-felcsévélő gomb megnyomásával.

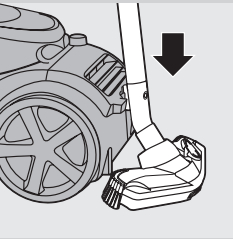

**3** Illessze a szívófejet rögzítősín segítségével a tárolóhoronyba. Vízszintes helyzetben tárolja a készüléket úgy, hogy minden kerék a padlón legyen.

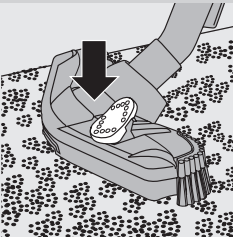

**4** A Tri-Active szívófejet tároláskor mindig állítsa szőnyeg beállításra. Óvja az oldalkeféket, nehogy elgörbüljenek.

## A portartály ürítése

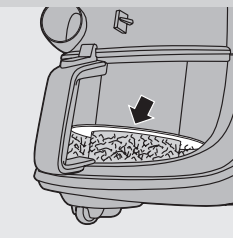

A portartály ürítése előtt mindig húzza ki a berendezés csatlakozóját a fali aljzatból.

A portartály nem tisztítható mosogatógépben.

- Nyissa ki a portartályt, amint a por szintje eléri a hengeres szűrő tartójának karimáját.

**1** Kapcsolja ki a készüléket, és vegye le róla a gégecsövet.

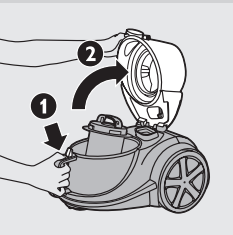

**2** A portartály fogantyújának tetején lévő kioldógomb megnyomásával oldja ki a burkolatot (1). Nyissa fel a burkolatot (2).

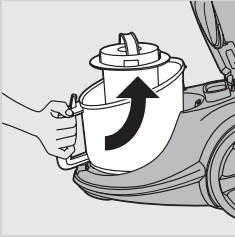

**3** Emelje ki a készülékből a portartályt.

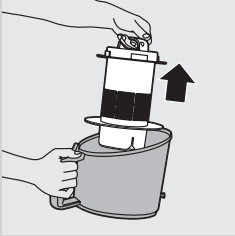

**4** Tartsa a szemetes fölé a porgyűjtő tartályt, és emelje ki a hengeres szűrő tartóját a tartályból. Ūrítse ki a tartályt.

**5** Amennyiben szükséges, hideg vízben és némi mosószerrel kitisztíthatja a porgyűjtő edényt.

**6** Helyezze vissza a cilinderszűrő házat a porgyűjtő edénybe, az edényt pedig a készülékbe.

**7** Zárja le a burkolatot kattanásig.

Mindig tegye vissza a cilinderszűrő házat a porgyűjtő edénybe, különben a készülék nem kapcsolható be.

### A szűrők tisztítása és karbantartása

A szűrők tisztítása vagy cseréje előtt mindig húzza ki a készülék csatlakozódugóját a fali aljzatból.

A cilinderszűrő és a cilinderszűrő egység/ház nem mosható gépben.

#### Henger alakú szűrő

A cilinderszűrőt tisztítsa kéthavonta.

**1** Kapcsolja ki a készüléket, és vegye le róla a gégecsövet.

**2** A portartály fogantyújának tetején lévő kioldógomb megnyomásával oldja ki a burkolatot (1). Nyissa fel a burkolatot (2).

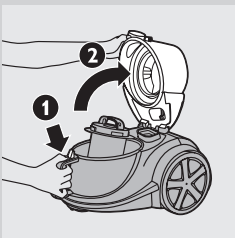

**3** Emelje ki a készülékből a portartályt.

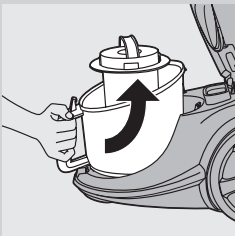

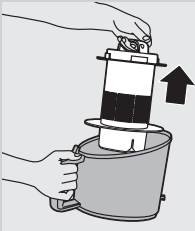

- 4** Emelje ki a cilindrszűrő házat a porgyűjtő edényből.

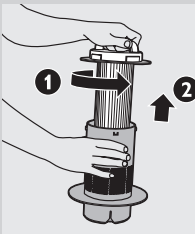

- 5** Forgassa el a cilindrszűrő ház tetején lévő fogantyút, az óramutató járásával ellentétes irányba (1) és emelje ki a cilindrszűrőt a házából (2).



- 6** Tisztítsa meg a cilindrszűrőt és a házat egy, a készülékhez csomagolt kefével. Kefélje a szűrőt felülről lefelé, a bordákon keresztül.

Csak a készülékhez mellékelt kefét használja! Más kefék esetlegesen kárt okozhatnak a cilindrszűrőben.

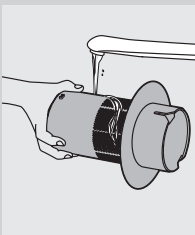

- 7** Amennyiben a porgyűjtő edény is poros belül, úgy ürítse ki a szemetes fölött.
- 8** Szükség esetén hideg vízben és kevés mosogatószerrel tisztíthatja a cilindrszűrőt.
- 9** Ne használjon szappant, folyékony tisztítószert vagy más tisztítószert a cilindrszűrő tisztításához. Várja meg, amíg a cilindrszűrő teljesen megszárad, mielőtt visszatenné a házba.
- 10** Helyezze vissza a henger alakú szűrőt a tartóba, és fordítsa a fogantyút az óramutató járásával ellenkező irányba, amíg a henger alakú szűrő a helyére nem pattan.

Bizonyosodjon meg róla, hogy a cilindrszűrő megfelelően a helyére rögzült.

- 11** Tegye vissza a cilindrszűrőt a porgyűjtő edénybe.

### Motorvédő szűrő

Amikor a cilindrszűrőt tisztítja, a motorvédő szűrőt is tisztítsa meg minden alkalommal.

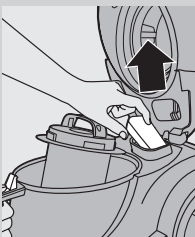

- 1** Vegye ki a motorvédő szűrőt a készülékből, és rázza ki a szemetes felett.

Ha a motorvédő szűrő erősen szennyezett, akkor hideg vízben is kiöblítheti.

Ne tisztítsa a motorvédő szűrőt mosogatószerrel vagy más tisztítószere!

- 2** Helyezze vissza a tiszta szűrőt a szűrőtartóba, ügyelve arra, hogy a helyére kerüljön.

### Super Clean Air szűrő, Super Clean Air HEPA 12 szűrő vagy Ultra Clean Air HEPA 13 szűrő

A készülék Super Clean Air szűrőt, Super Clean Air HEPA 12 szűrőt vagy Ultra Clean Air HEPA 13 szűrőt tartalmaz. A szűrő a készülék hátuljában helyezkedik el.

**Megjegyzés:**A porszívó optimális porelnyelő és általános teljesítményének biztosítása érdekében mindig a megfelelő típusú, eredeti Philips-szűrőre cserélje ki a szűrőt (lásd a „Tartozékok rendelése” című fejezetet).

#### Super Clean Air szűrő

A Super Clean Air szűrő az elektrosztatikusan feltöltött szálak segítségével a kisméretű részecskék nagy részét megkötí a kiáramló levegőből. Félévente cserélje a Super Clean Air szűrőt. A szűrő nem mosható.

- 1** Távolítsa el a szűrőrácsot.
- 2** Vegye ki a régi szűrőt.
- 3** Helyezze be az új szűrőt a készülékbe.

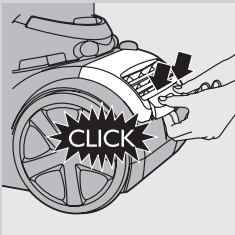
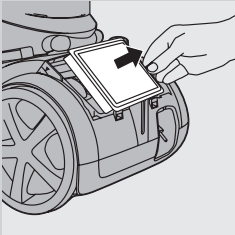
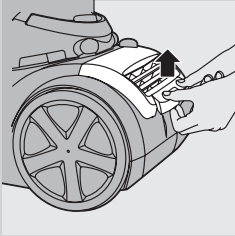

- 4** Helyezze vissza a szűrőrács tetejét, és nyomja meg az alsó sarkokat, hogy a helyükre pattanjanak.

#### Super Clean Air HEPA 12 szűrő

A Super Clean Air HEPA 12 szűrő 99,5%-os hatékonysággal képes kiszűrni a kiáramló levegő akár 0,0003 mm-es részecskéit is. Ebbe a tartományba nemcsak a háztartási por, hanem a mikroszkopikus élősködők is beletartoznak (pl. a házi poratka és ürülete, amely a légúti allergiás panaszok ismert okozója).

Félévente cserélje a Super Clean Air HEPA 12 szűrőt. A szűrő nem mosható.

A Super Clean Air HEPA 12 szűrő cseréjéhez hajtsa végre a fenti „Super Clean Air szűrő” című fejezet 1–4. lépését.

#### Mosható Ultra Clean Air HEPA 13 szűrő

Az Ultra Clean Air HEPA 13 szűrő 99,95%-os hatékonysággal képes kiszűrni a kiáramló levegő akár 0,0003 mm-es részecskéit is. Ebbe a tartományba nemcsak a háztartási por, hanem a mikroszkopikus élősködők is beletartoznak (pl. a házi poratka és ürülete, amely a légúti allergiás panaszok ismert okozója).

Félévente tisztítsa ki a mosható Ultra Clean Air HEPA 13 szűrőt. Az Ultra Clean Air HEPA 13 szűrőt legfeljebb négy tisztítás után cserélje ki.

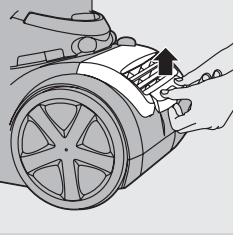

**1** Távolítsa el a szűrőrácsot.

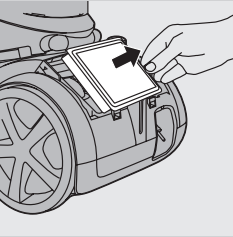

**2** Vegye ki a mosható HEPA 13 szűrőt.

**3** Forró, lassan folyó csapvíz alatt öblítse le a HEPA 13 szűrő redőzött felét.

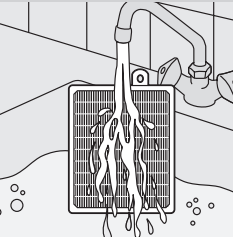

- A szűrőt redőzött felével felfelé tartsa úgy, hogy a víz a redőkkel párhuzamosan folyjon, olyan szögben, hogy kimossa a redők közül a szennyeződést.

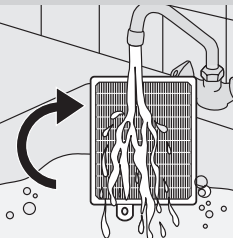

- 180°-kal forgassa el a szűrőt, és engedjen rá vizet az ellenkező irányból is.  
- Folytassa, amíg a szűrő teljesen tiszta nem lesz.

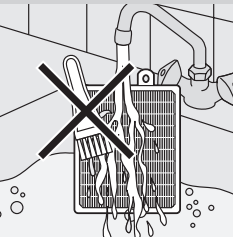

**Soha ne tisztítsa a mosható szűrőt kefével.**

**Megjegyzés:** Tisztítás után a szűrő ugyan nem kapja vissza eredeti színét, de szűrőteljesítménye helyreáll.

**4** Alaposan rázza le a vizet a szűrő felületéről. Legalább két óráig hagyja száradni, mielőtt visszatenné a porszívóba.

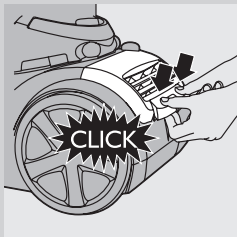

- 5** Tegye vissza a szűrőt a készülékbe. Csukja be a szűrőrácsot, és nyomja meg az alsó sarkait, amíg a helyükre nem pattannak.

### Tartozékok rendelése

Ha bármilyen nehézsége adódik a szűrők vagy más tartozékok beszerzésével, forduljon az országában található Philips ügyfélszolgálathoz, vagy tanulmányozza az egész világon érvényes garancialevelet.

- Philips cilinderszűrőt a 4322 005 17520 szervizszámán rendelhet meg.
- A Super Clean Air szűrők rendelési típuszáma FC8030.
- Nem mosható Super Clean Air HEPA 12 szűrők FC8031 típuszámon kaphatók.
- Mosható Ultra Clean Air HEPA 13 szűrők FC8038 típuszámon kaphatók.

### Környezetvédelem



- A feleslegessé vált készülék szelektív hulladékként kezelendő. Kérjük, hivatalos újrahasznosító gyűjtőhelyen adja le, így hozzájárul a környezet védelméhez.

### Jótállás és szerviz

Ha információra van szüksége, vagy problémája merülne fel, látogasson el a Philips honlapjára ([www.philips.com](http://www.philips.com)), vagy forduljon az adott ország Philips vevőszolgálatához. A telefonszámot megtalálja a világszerte érvényes garancialevelén. Ha országában nem működik vevőszolgálat, forduljon a Philips helyi szaküzletéhez vagy a Philips háztartási kisgépek és szépségápolási termékek üzletágának vevőszolgálatához.

### Hibaelhárítás

Ez a fejezet részletesen foglalkozik a készülékkel kapcsolatban leggyakrabban felmerülő problémákkal. Ha nem sikerül megoldania a problémát az alábbi utasítások alkalmazásával, forduljon az országában működő Philips vevőszolgálathoz.

**1** **A szívóerő nem elegendő.**

- Ellenőrizze, hogy a szívóerőgomb a legnagyobb pozíción van-e.
- Ellenőrizze, hogy a cilinderszűrő megtelt-e kosszal.

Ha szükséges, tisztítsa ki a cilinderszűrőt.

- Ellenőrizze, hogy a többi szűrőt nem kell-e tisztítani vagy cserélnie.

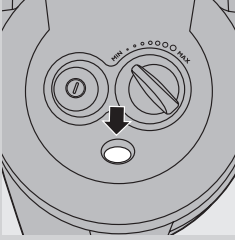

- Ellenőrizze, hogy a blokkolási jelző váltott-e színt. Ha igen, a szívófej, a szívócső vagy a gégecső esetleg eltömődött. Az eltömődés eltávolításához szüntesse meg az eltömődött elem csatlakozását, és (ha lehet) csatlakoztassa fordított irányban. Kapcsolja be a porszívót, és áramoltassa a levegőt fordított irányban, az eltömődött szakaszon át.

## **2** A készülék bekapcsolás után nem működik

- Ellenőrizze, hogy a cilindrszűrő ház a cilindrszűrővel megfelelően a porgyűjtő edénybe illeszkedik-e.

**Кіріспе**

Өнімді сатып алуыңызбен құттықтаймыз және Philips компаниясына қош келдіңіз! Philips компаниясы ұсынатын қолдауды толығымен пайдалану үшін, өнімді [www.philips.com/welcome](http://www.philips.com/welcome) веб-торабында тіркеңіз.

**Жалпы сипаттама (Сурет 1)**

- 1 Сүзгі цилиндрі
- 2 Сүзгі цилиндрінің қабы
- 3 Шаң ыдысын босату түймесі
- 4 Шаң ыдысы
- 5 Мотордың қорғаныс сүзгісі
- 6 Щетка
- 7 Қақпақ
- 8 Қосу/өшіру түймесі
- 9 Сорғызу қуатының дөңгелегі
- 10 Шланг қосқышы
- 11 Сап
- 12 Қосалқы құрал ұстағышы
- 13 Жиналмалы түтік
- 14 Саңылауларды тазалау саптамасы
- 15 Кішкене саптама
- 16 Кішкене щетка (тек арнайы түрлерде)
- 17 Паркетке арналған саптама (тек арнайы түрлерде)
- 18 Біріктірілмелі саптама (тек арнайы түрлерде)
- 19 Кілем/қатты бет параметрлеріне арналған педаль
- 20 Үш қызмет атқаратын саптама (тек арнайы түрлерде)
- 21 Қуат сымын жинау түймесі
- 22 Super Clean Air, Super Clean Air HEPA 12 немесе Ultra Clean Air HEPA 13 сүзгісі
- 23 Сүзгі торы
- 24 Уақытша қою ойығы

**Маңызды**

Құралды қолданбас бұрын, осы пайдаланушы нұсқаулығын мұқият оқып шығып, болашақта анықтамалық құрал ретінде пайдалану үшін сақтап қойыңыз.

**Қауіпті**

- Шаңсорғышпен суды немесе басқа сұйықтықты сорғызбаңыз. Тез жанатын заттарды да сорғызуға болмайды, ал күлді тек суығаннан кейін сорғызу керек.

**Ескерту**

- Құралды қоспас бұрын, онда көрсетілген кернеудің жергілікті желі кернеуіне сәйкес келетінін тексеріп алыңыз.
- Штепсельдік ұшы, қуат сымы немесе өзі зақымданған болса, құралды қолданбаңыз.
- Қуат сымы зақымданған болса, қауіпті жағдай туғызбас үшін, оны тек Philips қызмет көрсету орталығында, Philips ұсынған қызмет көрсету орталығында немесе тиісті білімі бар мамандар алмастыру керек.
- Қауіпсіздігіне жауапты адамның қадағалауынсыз немесе құрылғыны пайдалану нұсқауларынсыз, физикалық және ойлау қабілеті шектеулі,



сезімталдығы төмен, сондай-ақ білімі мен тәжірибесі аз адамдар (соның ішінде балалар) бұл құрылғыны қолданбауы керек.

- Балалардың құралмен ойнамауын қадағалаған жөн.
- Шлангты, түтікті немесе басқа қосалқы құралды көзге, құлаққа бағыттамаңыз, сондай-ақ шаңсорғыш токқа, ал шланг шаңсорғышқа қосылып тұрғанда, ауызға салмаңыз.

### Ескерту

- Үлкен заттарды сорғызуға болмайды, себебі олар түтік пен шлангта тұрып қалып, ауа ағынын бөгегі мүмкін.
- Шаң сорғышты күл, ұсақ құм, әк, цемент шаңын және осы тәріздес заттарды сорғызу үшін қолданған кезде, сүзгі цилиндрінің тесіктері бітеліп қалады. Егер сорғызу қуатының біраз төмендегенін байқасаңыз, сүзгі цилиндрін тазалаңыз.
- Үлкен заттарды сорғызғанда, түтіктегі немесе шлангтағы ауа ағыны бөгелуі мүмкін. Мұндай жағдайда, бітелу көрсеткіші қызыл түспен жанып, түтікте немесе шлангта зат тұрып қалғанын және оны алып тастау керектігін көрсетеді.
- Бұл құралды мотордың қорғаныс сүзгісін салмай қолдануға болмайды. Моторға зақым келіп, құралдың қызмет ету мерзімі қысқаруы мүмкін.
- Тек құралмен бірге берілген Philips компаниясының сүзгі цилиндрлерін пайдаланыңыз.

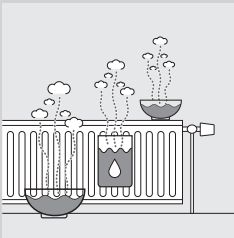

- Шаңсорғышпен тазалау барысында, әсіресе ауа ылғалдығы төмен бөлмеде, шаңсорғышта статикалық ток жиналады. Осыған байланысты түтікті немесе шаңсорғыштың басқа темір жерін ұстағанда ток соғуы мүмкін. Бұндай токтың соғуы зиянды емес және құралды зақымдамайды. Бұл қолайсыздықты жою үшін, мына әрекеттерді орындаған жөн:
  - 1 түтікті бөлмедегі басқа темір заттарға жиі тигізіп, зарядсыздандыру (мысалы, үстелдің, орындықтың аяқтарына, радиаторға т.б.);
  - 2 бөлмеге су қойып, ауа ылғалдылығын арттыру. Мысалы, радиатордан алынған суды ыдыстарға құйып, бөлмеге қоюға немесе тостағандарға су құйып, радиатордың үстіне немесе жанына қоюға болады.
- Шу деңгейі:  $L_c = 76$  дБ (А).

### Электромагниттік өрістер (ЭМӨ)

Осы Philips құралы электромагниттік өрістерге (ЭМӨ) қатысты барлық стандарттарға сәйкес келеді. Осы пайдаланушы нұсқаулығы бойынша дұрыс қолданылса, бүгінгі таңдағы ғылыми дәлелдерге сәйкес, құрал пайдалану үшін қауіпсіз болып табылады.

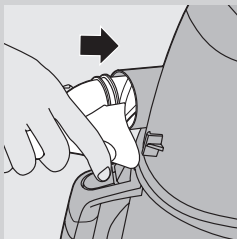
**Пайдалануға дайындау****Шланг**

- 1** Шлангты құрылғының ішіне мықтап кіргізіп жалғаңыз («сырт» ете түседі).

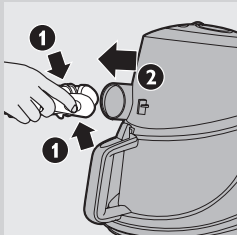

- 2** Босату түймесін басып, шлангты құралдан суырып алып ажыратыңыз.

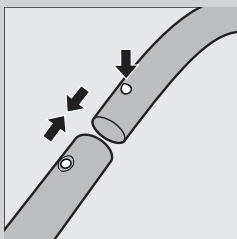
**Жиналмалы түтік**

- 1** Саптағы серіппелі бекіту түймесін басыңыз да, сапты түтікке кіргізіп жалғаңыз. Түтіктегі тесікке серіппелі бекіту түймесін кіргізіңіз («сырт» ете түседі).
- 2** Серіппелі бекіту түймесін басып, сапты түтіктен суырып шығарыңыз.

Саптамаларды қосу және ажырату үшін де осы әдісті қолданыңыз.

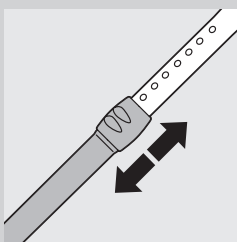

- 3** Шаң сорғызу барысында, түтіктің ұзындығын өзіңізге ыңғайлы етіп келтіріп алыңыз.

**Үш қызмет атқаратын саптама (тек арнайы түрлерде)**

Үш қызмет атқаратын саптама — кілем мен қатты едендерге арналған көп мақсатта қолдануға болатын саптама.

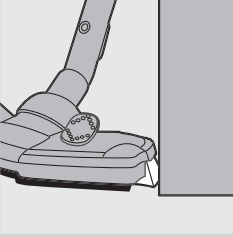

- Бүйіріндегі щетка қосымша шаң мен кірді жинауға көмектесе отырып, жиһаздар мен басқа заттардың арасын жақсырақ тазалауға мүмкіндік береді.

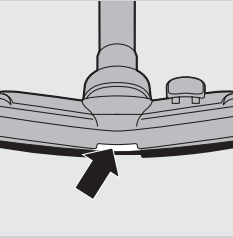

- Саптаманың алдыңғы жағындағы саңылау үлкендеу қоқыстарды сорғызуға мүмкіндік береді.

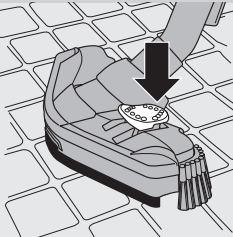

- 1** Қатты едендерді тазалау үшін, саптаманың үстіндегі педальді аяғыңызбен басыңыз.
- Қатты едендерді тазалауға арналған щетка қатары шығады. Сонымен қатар, дөңгелектер көтеріліп, еденді сырудан қорғайды әрі жан-жаққа қозғалудың мүмкіндігі артады.

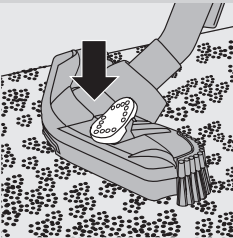

- 2** Кілемдерді тазалау үшін, педальді қайтадан басыңыз.
- Щетка қатары орнына кіріп, дөңгелектер автоматты түрде төмендетіледі.

### Біріктірілмелі саптама (тек арнайы түрлерде)

Біріктірілмелі саптаманы кілемге және едендерге де қолдануға болады.

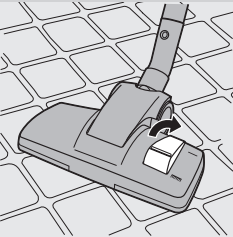

- 1** Қатты едендерді тазалау үшін, саптаманың үстіндегі педальді аяғыңызбен басыңыз.
- Қатты едендерді тазалауға арналған щетка қатары шығады.

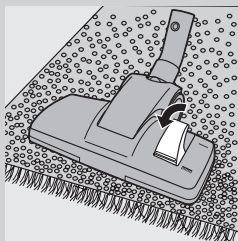

- 2 Кілемдерді тазалау үшін, педальді қайтадан басыңыз.
- ▶ Щетка қатары саптама корпусының ішіне кіреді.

### Паркетке арналған саптама (тек арнайы түрлерде)



- Паркетке арналған саптама қатты беттерді жұмсақ тазалауға арналған.

### Саңылауларды тазалау саптамасы, кішкене саптама және кішкене щетка



- 1 Саңылауларды тазалау саптамасын (1), кішкене саптаманы (2) немесе кішкене щетканы (тек арнайы түрлерде) (3) тікелей сапқа немесе түтікке жалғаңыз.

### Қосалқы құрал ұстағышы

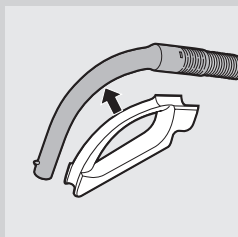

- 1 Қосалқы құрал ұстағышын сапқа тағыңыз.
- 2 Екі қосалқы құралды қосалқы құрал ұстағышына тағыңыз:

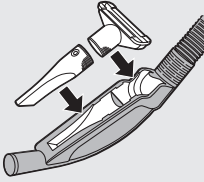

- Саңылауларға арналған және кішкене саптамалар.

Ескертпе. Кішкене саптаманың сорғызу тесігі ұстағыштан ары қарап тұруы тиіс.

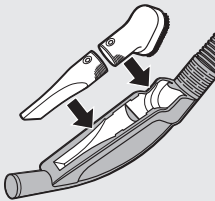

- Саңылауларға арналған саптама және кішкене щетка.

Ескертпе. Кішкене щетканың сорғызу тесігі ұстағышқа қарап тұруы тиіс.

### Құралды пайдалану

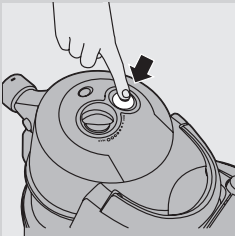

**1** Қуат сымын құрылғыдан тартып шығарып, штепсельдік ұшын қабырғадағы розеткаға кіргізіңіз.

**2** Құралды қосу үшін, құралдың төбесіндегі қосу/өшіру түймесін басыңыз.

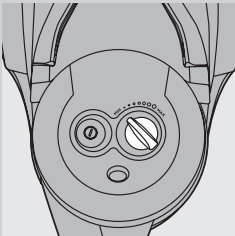

**3** Құралдың үстіңгі жағындағы дөңгелекпен сорғызу қуатын реттеуге болады.

- Өте кір кілемдер мен қатты едендерді тазалау үшін, ең жоғары сорғызу қуатын таңдаңыз.

- Перделерді, дастархандарды, т.б. тазалау үшін, ең төмен сорғызу қуатын таңдаңыз.

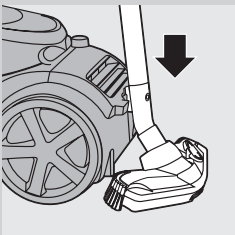

**4** Бір сәтке үзіліс жасау қажет болса, түтікті ыңғайлы күйге уақытша қою үшін, саптаманың шығып тұрған жағын уақытша қою ойығына кіргізіп қойыңыз.

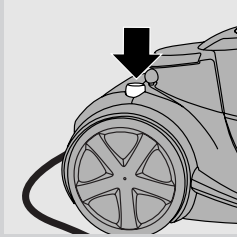
**Сақтау**

- 1** Құрылғыны өшіріп, розеткадан ажыратыңыз.
- 2** Қуат сымын жинау түймесін басып қуат сымын жинаңыз.

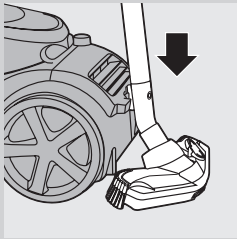

- 3** Саптаманың шығыңқы жерін уақытша қою ойығына кіргізіп құралға орнатып қоюға болады. Құралдың барлық дөңгелектерін еденге тигізіп, көлденең қойып сақтаңыз.

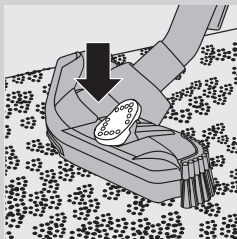

- 4** Үш қызмет атқаратын саптаманы кілем бағдарламасына қойып сақтауды ұмытпаңыз. Сондай-ақ, бүйіріндегі щеткаларының бүгіліп тұруына жол бермеңіз.

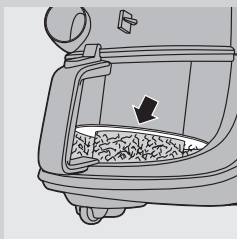
**Шаң ыдысын босату**

Шаң ыдысын босатар алдында құралдың қуат сымын розеткадан ажыратыңыз.

Шаң ыдысы ыдыс жуғыштың ішінде жууға жарамайды.

- Шаң деңгейі сүзгі цилиндрі қабындағы дөңгелек дискіге жеткенде, шаң ыдысын босатыңыз.

- 1** Құралды өшіріп, шлангты шешіңіз.

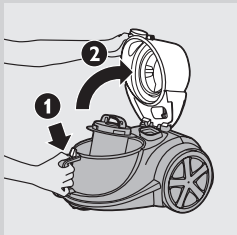

- 2** Шаң ыдысы тұтқасындағы босату түймесін басып, қақпақтың бекітпесін ашыңыз (1). Қақпақты айқара ашыңыз (2).

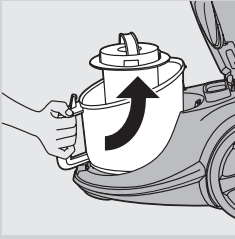

**3** Шаң ыдысын құрылғыдан шығарыңыз.

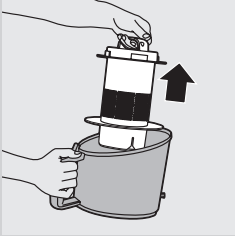

**4** Шаң ыдысын қоқыс шелегінің үстінен ұстап тұрып, сүзгі цилиндрінің қабын шаң ыдысынан шығарыңыз. Шаң ыдысының ішіндегісін төгіңіз.

**5** Керек болса, шаң ыдысын суық ағын судың астында біраз тазалау сұйықтығын қосып жууға болады.

**6** Сүзгі цилиндрінің қабын қайтадан шаң ыдысына орнатып, оны құралға қайта салыңыз.

**7** Қақпақты қаттырақ жабыңыз («сырт» ете түседі).

Сүзгі цилиндрінің қабын қайтадан ыдысқа орнатуды ұмытпаңыз, әйтпесе, құралды қосу мүмкін болмайды.

## көрсету

Сүзгілерді тазалама немесе алмастырмас бұрын, құралды міндетті түрде токтан ажыратыңыз.

Сүзгі цилиндрі мен сүзгі цилиндрінің қабы ыдыс жуғышта жууға жарамайды.

## Сүзгі цилиндрі

Сүзгі цилиндрін әр 2 ай сайын тазалап тұрыңыз.

**1** Құралды өшіріп, шлангты шешіңіз.

**2** Шаң ыдысы тұтқасындағы босату түймесін басып, қақпақтың бекітпесін ашыңыз (1). Қақпақты айқара ашыңыз (2).

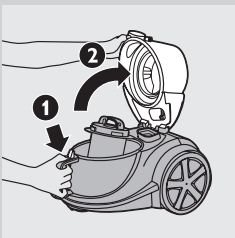

**3** Шаң ыдысын құрылғыдан шығарыңыз.

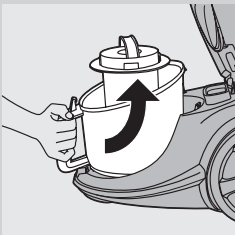

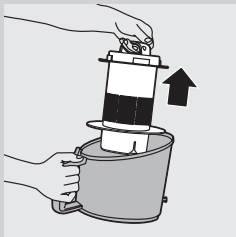

**4** Сүзгі цилиндрінің қабын ыдыстан көтеріп шығарыңыз.

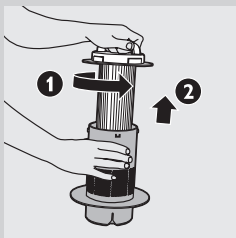

**5** Сүзгі цилиндрі қабының үстіндегі тұтқаны сағат тіліне қарсы бұрыңыз да (1), сүзгі цилиндрін қабынан шығарыңыз (2).

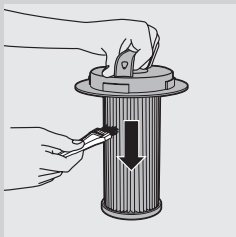

**6** Сүзгі цилиндрі мен қабын жинақпен берілген щеткамен тазалаңыз. Сүзгіні щеткамен жоғарғы жағынан төмен қарай қабырғаларының бойымен тазалаңыз.

Тек жинақпен берілген щетканы пайдаланыңыз. Басқа щеткалар сүзгі цилиндрін зақымдауы мүмкін.

**7** Қабының ішінде шаң бар болса, оны қоқыс шелегіне түсіріңіз.

**8** Керек болса, сүзгі цилиндрінің қабын ағын судың астында, біраз тазалау сұйықтығын құйып жууға болады.

**9** Сүзгі цилиндрін тазалау керек болса, оны тек сумен жақсылап жуыңыз. Сүзгіні тазалау үшін ешқандай сабын, тазалау сұйықтығы немесе басқа жуу құралдарын қолдануға болмайды. Қабына қайтадан салмас бұрын, сүзгі цилиндрін жақсылап кептіріп алыңыз.

**10** Сүзгі цилиндрін қайтадан қабына салып, тұтқаны сағат тілімен сырт етіп орнына түскенше бұраңыз.

Сүзгі цилиндрі қабына дұрыстап орнатылғанын тексеріңіз.

**III** Сүзгі цилиндрі салынған қапты шаң ыдысына қайтадан салыңыз.

### **Мотордың қорғаныс сүзгісі**

Мотордың тұрақты қорғаныс сүзгісін сүзгі цилиндрінің қабын тазалаған сайын тазалап отырыңыз.



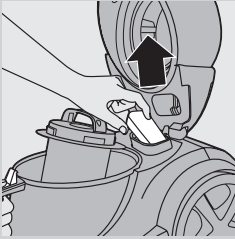

**1** Мотордың қорғаныс сүзгісін құралдан шығарыңыз. Сүзгінің шаңын қоқыс шелегіне түсіріңіз.

Мотордың қорғаныс сүзгісі өте лас болса, оны суық ағын сумен шаюға да болады.

Сүзгіні тазалау үшін ешқандай тазалау сұйықтықтарын немесе жуу құралдарын қолдануға болмайды.

**2** Дұрыстап орнатылуы үшін, таза сүзгіні сүзгі бөліміне қатты басыңыз.

### **Super Clean Air, Super Clean Air HEPA 12 немесе Ultra Clean Air HEPA 13 сүзгісі**

Бұл құралда Super Clean Air, Super Clean Air HEPA 12 немесе Ultra Clean Air HEPA 13 сүзгілерінің бірі болады. Бұл сүзгілер құралдың артқы жағында орналасқан.

Ескертпе. Шаң сорғыш шаңды жақсылап жинап, оңтайлы қызмет көрсетуі үшін, сүзгіні тек түпнұсқа Philips сүзгілерінің дұрыс түрімен алмастырыңыз («Қосалқы құралдарға тапсырыс беру» тарауын қараңыз).

#### **Super Clean Air сүзгісі**

Super Clean Air сүзгісі кішірек бөлшектердің көбісін өзінің электростатикалық жолмен зарядталған талшықтары арқылы шығарылған ауадан сүзеді.

Super Clean Air сүзгісін әр алты ай сайын ауыстырып тұрыңыз. Бұл сүзгіні жууға болмайды.

**1** Сүзгінің торын шығарыңыз.

**2** Ескі сүзгіні алып тастаңыз.

**3** Жаңа сүзгіні құрылғыға орнатыңыз.

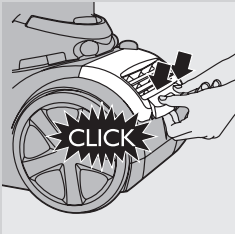
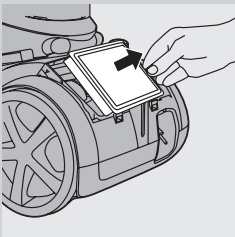
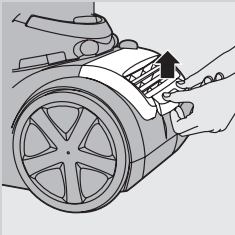

**4** Сүзгі торының бетін қайтадан салып, төменгі бұрыштарын орнына түскенше басыңыз («сырт» ете түседі).

#### **Super Clean Air HEPA 12 сүзгісі**

Super Clean Air HEPA 12 сүзгісі ауа шығатын жерден 0,0003 мм өлшеміндегі бөлшектердің 99,5%-н ұстап қалады. Ол тек қана үй ішіндегі қоқыс бөлшектерін ғана емес, сонымен қатар тыныс алу органдарындағы аллергияның себебі болатын шаң кенелері мен олардың қалдықтары тәрізді зиянды микроскопиялық паразиттерді ұстап қалады.

Super Clean Air HEPA 12 сүзгісін әр алты ай сайын ауыстырып тұрыңыз. Бұл сүзгіні жууға болмайды.

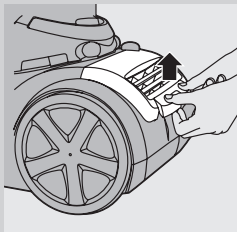

Super Clean Air HEPA 12 сүзгісін ауыстыру үшін, жоғарыда берілген «Super Clean Air сүзгісі» тарауының 1-4 қадамдарын орындаңыз.

### Жуылатын Ultra Clean Air HEPA 13 сүзгісі

Super Clean Air HEPA 13 сүзгісі ауа шығатын жерден 0,0003 мм өлшеміндегі бөлшектердің 99,95% ұстап қалады. Ол тек қана үй ішіндегі қоқыс бөлшектерін ғана емес, сонымен қатар тыныс алу органдарындағы аллергияның себебі болатын шаң кенелері мен олардың қалдықтары тәрізді зиянды микроскопиялық паразиттерді ұстап қалады.

Жуылатын Ultra Clean Air HEPA 13 сүзгісін әр 6 ай сайын тазалап отырыңыз. Жуылатын Ultra Clean Air HEPA 13 сүзгісін ең көбі 4 рет тазалауға болады. Сүзгіні 4 рет тазалағаннан кейін ауыстырыңыз.

**1** Сүзгінің торын шығарыңыз.

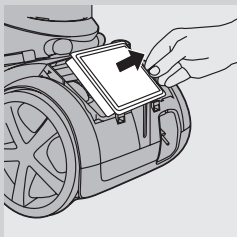

**2** Жуылатын HEPA 13 сүзгісін алыңыз.

**3** HEPA 13 сүзгісінің бүктемелі жағын баяу ағып тұрған ыстық ағын су астында шайыңыз.

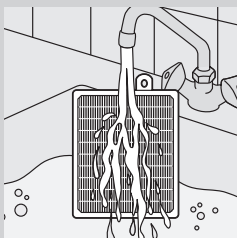

- Сүзгінің бүктелген жағын жоғары қаратып ұстап, суды бүктемесіне параллельді етіп ағызыңыз. Сүзгіні ішіндегі жиналып қалған кір сумен ағып кететін етіп ұстаңыз.

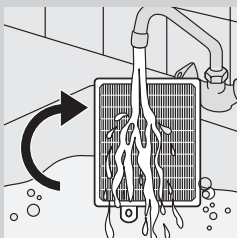

- Сүзгіні 180°-қа бұрып, суды керісінше ағызып жіберіңіз.  
- Сүзгі толық тазаланғанша, осы әрекетті қайталай беріңіз.

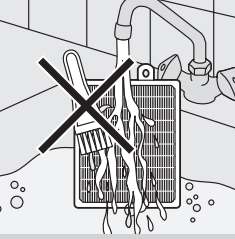

**Жуылатын сүзгіні щеткамен тазалауға болмайды.**

Ескертпе. Тазалап болғанда, сүзгі бастапқы түсіне келмейді, бірақ сүзу қуаты қалпына келеді.

**4** Сүзгі бетіндегі суды ақырын сілкіп жіберіңіз. Сүзгіні кем дегенде 2 сағат бойы кептіріп, қайтадан шаңсорғышқа орнатыңыз.

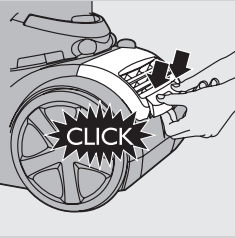

**5** Сүзгіні құралға қайта орнатыңыз. Сүзгі торының жоғарғы жағын орнына салып, астыңғы бұрыштарын орнына түскенше басыңыз («сырт» ете түседі).

### Қосалқы құралдарға тапсырыс беру

Егер сүзгілерді немесе басқа қосалқы құралдарды алу барысында қиындықтарға тап болсаңыз, өз еліңіздегі Philips тұтынушыларға қызмет көрсету орталығына хабарласыңыз немесе дүние жүзілік кепілдік кітапшасын қарап шығыңыз.

- Philips сүзгі цилиндрлеріне 4322 005 17520 қызмет нөмірі бойынша тапсырыс беруге болады.
- Super Clean Air сүзгілеріне FC8030 түр нөмірі бойынша тапсырыс беруге болады.
- Жуылмайтын Clean Air HEPA 12 сүзгілеріне FC8031 түр нөмірі бойынша тапсырыс беруге болады.
- Жуылатын Ultra Clean Air HEPA 13 сүзгілеріне FC8038 түр нөмірі бойынша тапсырыс беруге болады.

### Қоршаған орта



- Қызмет мерзімі аяқталғанда, құралды әдеттегі қоқыспен бірге тастамаңыз, оның орнына ресми жинау орнына тапсырыңыз. Осылайша, сіз қоршаған ортаны сақтауға көмектесесіз.

### Кепілдік және қызмет көрсету

Егер қандай да бір мәлімет керек болса немесе қиындықтар пайда болса, Philips компаниясының «[www.philips.com](http://www.philips.com)» веб-торабына кіріңіз немесе еліңіздегі Philips тұтынушыларға қызмет көрсету орталығына хабарласыңыз. Оның нөмірін дүние жүзілік кепілдік кітапшасынан табуға болады. Еліңізде тұтынушыларға қызмет көрсету орталығы болмаса,

жергілікті Philips дилеріне хабарласыңыз немесе Philips Domestic Appliances and Personal Care BV (үй құрылғылары және жеке күтім) компаниясының қызмет көрсету бөліміне хабарласыңыз.

### Ақаулықтарды жою

Бұл тарауда құрылғыны қолдану кезінде пайда болуы мүмкін қиындықтар сипатталады. Егер қиындықты төменде берілген ақпараттың көмегімен шеше алмасаңыз, еліңіздегі тұтынушыларға қызмет көрсету орталығымен хабарласыңыз.

#### 1 Сорғызу қуаты жеткіліксіз.

- Сорғызу қуатының дөңгелегі ең жоғарғы күйде тұрғанын тексеріңіз.
- Сүзгі цилиндріне шаң толып қалмағанын тексеріңіз.

Қажет болса, сүзгі цилиндрін тазалаңыз.

- Басқа сүзгілерді тазалау немесе ауыстыру қажеттілігін тексеріңіз.
- Бітелу көрсеткіші түсінің өзгермегенін тексеріңіз. Егер өзгерген болса, түтікте немесе шлангта заттар тұрып қалған болуы мүмкін.

Тұрып қалған затты шығару үшін, бітеліп қалған бөлікті ажыратып, керісінше қосыңыз (мүмкіндік болса). Шаң сорғышты қосып, тұрып қалған затты ауаны кері бағытта жіберу арқылы шығарып алыңыз.

#### 2 Құрал қосылмайды.

- Сүзгі цилиндрі бар сүзгі цилиндрінің қабы шаң ыдысына орнатылғанын тексеріңіз.

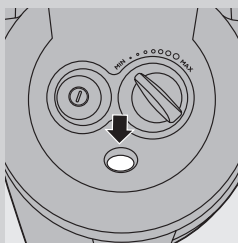

**Ivadas**

Sveikiname įsigijus pirkinį ir sveiki atvykę į „Philips“! Norėdami naudotis visu „Philips“ palaikymu, savo gaminį registruokite adresu [www.philips.com/welcome](http://www.philips.com/welcome).

**Bendrasis aprašymas (Pav. 1)**

- 1 Filto cilindras
- 2 Filto cilindro korpusas
- 3 Dulkių surinkimo dėžės atlaisvinimo mygtukas
- 4 Dulkių surinkimo dėžė
- 5 Apsauginis variklio filtras
- 6 Valymo šepetėlis
- 7 Dangtis
- 8 Įjungimo / išjungimo mygtukas
- 9 Siurbimo galios reguliavimo rankenėlė
- 10 Žarnos jungtis
- 11 Rankena
- 12 Priedų laikiklis
- 13 Teleskopinis vamzdis
- 14 Siauras antgalis
- 15 Mažas antgalis
- 16 Mažas šepetėlis (tik specifiniuose modeliuose)
- 17 Antgalis parketui (tik specifiniuose modeliuose)
- 18 Kombinuotas antgalis (tik specifiniuose modeliuose)
- 19 Svirtis kilimų / kietų grindų režimų nustatymams įjungti
- 20 Trijų padėčių antgalis (tik specifiniuose modeliuose)
- 21 Laido vyniojimo mygtukas
- 22 „Super Clean Air“ filtras, „Super Clean Air HEPA 12“ filtras arba „Ultra Clean Air HEPA 13“ filtras
- 23 Filto grotelės
- 24 Stovo įpjova

**Svarbu**

Prieš pradėdami naudoti prietaisą atidžiai perskaitykite šį vartotojo vadovą ir saugokite jį, nes jo gali prireikti ateityje.

**Pavojus**

- Niekada nesiurbkite vandens ar kitų skysčių. Niekada nesiurbkite lengvai užsidegančių medžiagų ar nevisiškai atvėsusių pelenų.

**Įspėjimas**

- Prieš įjungdami prietaisą, patikrinkite, ar ant prietaiso nurodyta įtampa atitinka vietinio elektros tinklo įtampą.
- Nenaudokite prietaiso, jei pažeistas kištukas, maitinimo laidas arba pats prietaisas.
- Jei pažeistas maitinimo laidas, vengiant rizikos, jį turi pakeisti „Philips“ darbuotojai, „Philips“ įgaliotasis techninės priežiūros centras arba kiti panašios kvalifikacijos specialistai.
- Šis prietaisas neskirtas naudoti asmenims (įskaitant vaikus) su ribotomis fizinėmis, sensorinėmis ar psichinėmis galimybėmis arba asmenims, neturintiems pakankamai patirties ir žinių, nebent juos prižiūri arba naudotis prietaisu apmoko už jų saugą atsakingas asmuo.

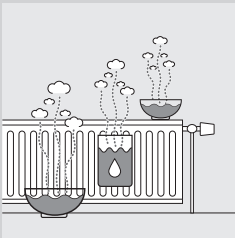

- Prižiūrėkite vaikus, kad jie nežaistų su prietaisu.
- Nenukreipkite žarnos, vamzdžio ar kito priedo į akis ar ausis, taip pat nekiškite į burną, kai jie prijungti prie dulkių siurblio, o dulkių siurblys įjungtas.

### Ispėjimas

- Neįtraukite didelių objektų, nes jie gali trukdyti praeiti orui vamzdyje arba žarnoje.
- Kai dulkių siurbliu siurbiate pelenus, smulkų smėlį, kalkes, cemento dulkes ir panašias medžiagas, gali užsikimšti filtro cilindro poros. Pastebėję staigų siurbimo galios sumažėjimą, išvalykite filtro cilindrą.
- Įsiurbti dideli objektai gali trikdyti oro tėkmę vamzdžiu arba žarna. Jei taip atsitinka, blokavimo indikatoriuje pamatysite raudoną spalvą, parodančią, kad yra kliūtis, kurią reikia pašalinti.
- Niekada nenaudokite prietaiso be apsauginio variklio filtro. Tai kenkia varikliui ir trumpina prietaiso naudojimo laiką.
- Naudokite tik „Philips“ filtro cilindrą, tiekiamą kartu su prietaisu.
- Siurbiant, ypač patalpose, kuriose sausas oras, siurblys sukaučia statinį elektros krūvį. Todėl galite patirti elektros smūgius palietę vamzdį ar kitas metalines dulkių siurblio dalis. Šie smūgiai nekenksmingi jums ir prietaisui. Siekiant sumažinti šį nepatogumą, rekomenduojame:
  - 1 iškrauti prietaisą, dažnai priliečiant vamzdžiu kitus metalinius daiktus patalpoje (pvz., stalo ar kėdės kojas, radiatorius ir t. t.);
  - 2 padidinti oro drėgnumą patalpoje, pastatant joje vandens. Pvz., galite pakabinti ant radiatorių vandens pripildytus indus arba pastatyti ant radiatorių ar netoli jų dubenis su vandeniu.
- Triukšmo lygis: Lc = 76 dB(A).

### Elektromagnetiniai laukai (EML)

Šis „Philips“ prietaisas atitinka visus elektromagnetinių laukų (EML) standartus. Tinkamai eksploatuojant prietaisą pagal šiamo vartotojo vadove pateiktus nurodymus, remiantis dabartine moksline informacija, jį yra saugu naudoti.

### Paruošimas naudojimui

#### Žarna

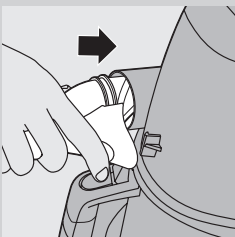

- 1 Norėdami prijungti žarną, tvirtai įkiškite ją į dulkių siurbį (išgirsite spragtelėjimą).

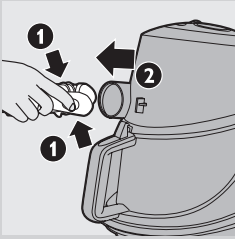

- 2 Norėdami atjungti žarną, paspauskite atlaisvinimo mygtuką ir ištraukite žarną iš prietaiso.

### Teleskopinis vamzdis

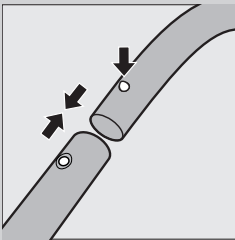

- 1 Norėdami prijungti vamzdį prie žarnos rankenos, paspauskite ant rankenos esantį spyruoklinio užrakto mygtuką, ir įkiškite rankeną į vamzdį. Įstatykite spyruoklinio užrakto mygtuką į vamzdyje esančią angą (pasigirs spragtelėjimas).
- 2 Norėdami atjungti vamzdį nuo rankenos, paspauskite spyruoklinės spynelės mygtuką ir nuimkite rankeną nuo vamzdžio.

Tokiu pačiu būdu prijunkite ir atjunkite antgalius.

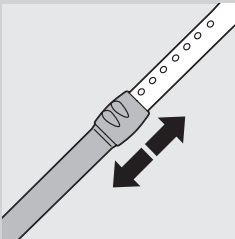

- 3 Nustatykite sau patogiausią valymo vamzdžio ilgį.

### Trijų padėčių antgalis (tik specifiniuose modeliuose)

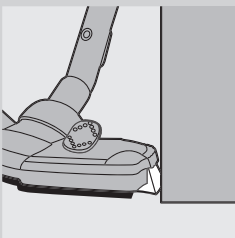

- Trijų padėčių antgalis tinkamiausias kilimams ir nekiliminėms grindims valyti.
- Šoniniai šepetėliai surenka daugiau dulkių iš antgalio šonų, todėl galima geriau išvalyti vietas aplink baldus ir kitus daiktus.

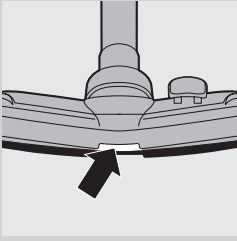

- Anga, esanti antgalio priekyje, susiurbia didesnes daleles.

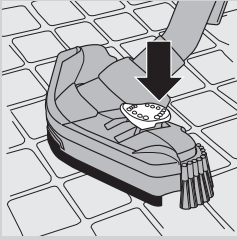

- 1** Norėdami valyti kietas grindis, koja paspauskite antgalio viršuje esančią svirtį, kad iš antgalio išlįstų šepetys.
- ▮ Iš angos išlįs šepetys, skirtas kietoms grindims valyti. Iš karto pakils ratukas, kad nesubraižytų grindų ir būtų lengviau manevruoti.

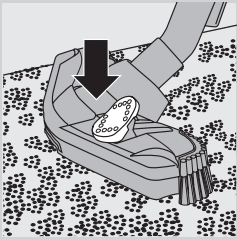

- 2** Valydami kilimus, koja paspauskite svirtinį jungiklį dar kartą.
- ▮ Šepetys sulys į antgalio angą ir ratukas automatiškai nusileis.

### Kombinuotas antgalis (tik specifiniuose modeliuose)

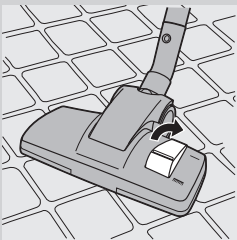

Kombinuotas antgalis gali būti naudojamas tiek kilimams, tiek kietoms grindų dangoms valyti.

- 1** Norėdami valyti kietas grindis, koja paspauskite antgalio viršuje esančią svirtį.
- ▮ Iš antgalio angos išlįs šepetys, skirtas kietoms grindims valyti.

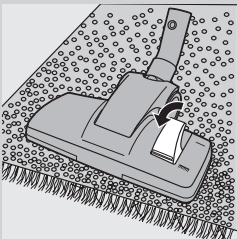

- 2** Valydami kilimus, koja paspauskite svirtinį jungiklį dar kartą.
- ▮ Šepetys sulys į antgalio angą.



### Antgalis parketui (tik specifiniuose modeliuose)

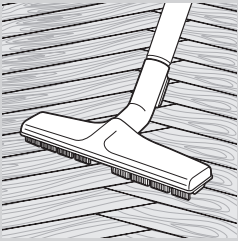

- Antgalis parketui skirtas švelniam kietų grindų valymui.

### Siauras antgalis, mažas antgalis ir šepetėlis



- 1 Siaurą antgalį (1), mažą antgalį (2) arba šepetėlį (tik specifiniai modeliai) (3) junkite tiesiai prie rankenos ar vamzdžio.

### Priedų laikiklis

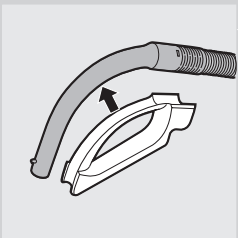

- 1 Užspauskite priedų laikiklį ant rankenos.
- 2 Užspauskite du priedus priedų laikiklyje:

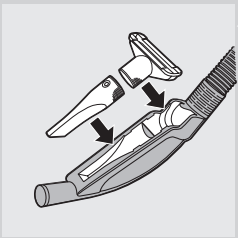

- Siauras antgalis ir mažas antgalis.

Pastaba: Įsitinkite, kad siurbimas atsidarantis iš mažo antgalio nukreiptas nuo laikiklio.

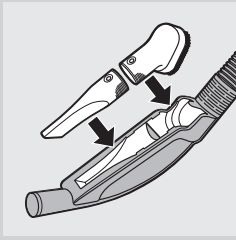

- Siauras antgalis ir šepetėlis.

Pastaba: Įsitikinkite, kad siurbimas atsidarantis iš mažo antgalio nukreiptas į laikiklį.

### Prietaiso naudojimas

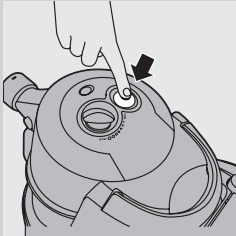

- 1 Ištraukite laidą iš prietaiso ir įkiškite kištuką į sieninį el. lizdą.
- 2 Norėdami įjungti prietaisą, paspauskite ant jo esantį įjungimo / išjungimo mygtuką.

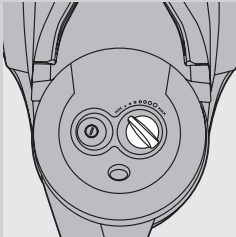

- 3 Siurbimo metu siurbimo galią galite reguliuoti rankenėle, esančia ant prietaiso viršaus.
  - Didžiausią siurbimo galią naudokite, siurbdami labai purvinius kilimus ir kietas grindis.
  - Mažiausią siurbimo galią naudokite, siurbdami užuolaidas, staltieses ir t.t.

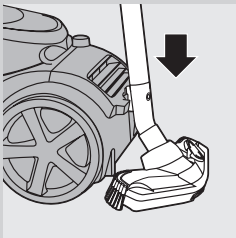

- 4 Jei norite trumpam sustoti, įterpkite antgalio briauną į stovo įpjovą ir pastatykite vamzdį į patogią padėtį.

### Laikymas

- 1 Išjunkite prietaisą ir ištraukite laidą iš sieninio el. lizdo.

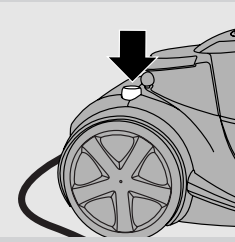

- 2** Paspauskite laido vyniojimo mygtuką, kad suvyniotumėte ištrauktą laido dalį.

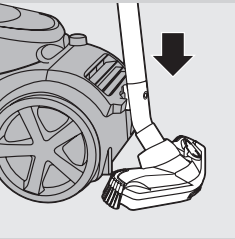

- 3** Ant antgalio uždėkite įterpę ir įstatykite į stovėjimo įpjovą, norėdami prie prietaiso pritvirtinti antgalį. Prietaisą laikykite horizontalioje padėtyje, visiems jo ratams liečiant grindis.

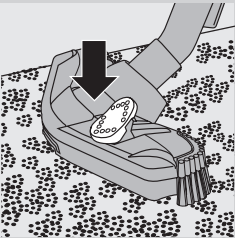

- 4** Trijų padėčių antgalį visada laikykite kilimui valyti skirtame komplekte. Taip pat stenkitės, kad nesuilankstytų šepčio šeriai.

### Dulkių surinkimo dėžės ištuštinimas

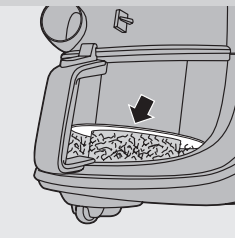

Prieš ištuštinami dulkių surinkimo dėžę, visuomet išjunkite prietaisą iš maitinimo tinklo.

Dulkių surinkimo dėžės negalima plauti indų plovimo mašinoje.

- Kai tik dulkės pasiekia apskritą filtro cilindro korpuso diską, reikėtų išvalyti dulkių surinkimo dėžę.

- 1** Išjunkite prietaisą ir nuimkite žarną.

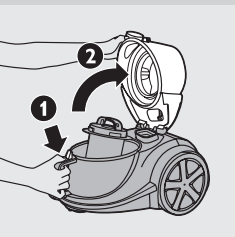

- 2** Paspauskite ant dulkių surinkimo dėžės rankenos esantį atlaisvinimo mygtuką, kad būtų atrinktas dangtis (1). Atidarykite dangtį (2).

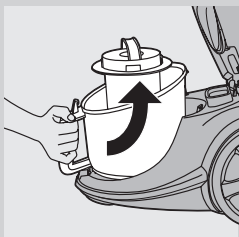

**3** Iškelkite dulkių surinkimo dėžę iš prietaiso.

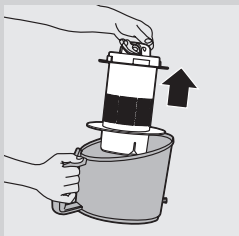

**4** Laikydami dulkių surinkimo dėžę virš šiukšlių dėžės, išimkite filtro cilindro korpusą. Išvalykite dulkių surinkimo dėžę.

**5** Jei norite, dulkių surinkimo dėžę galite plauti šaltu tekančiu vandeniu ir trupučiu indų plovimo skysčio.

**6** Filtro cilindro korpusą įstatykite atgal į dulkių surinkimo dėžę ir tada ją įstatykite į prietaisą.

**7** Tvirtai uždarykite dangtį (pasigirs spragtelėjimas).

Visuomet įstatykite filtro cilindro korpusą į dulkių surinkimo dėžę. Jei to nepadarysite, negalėsite įjungti prietaiso.

### Filtrų valymas ir priežiūra

Prieš valydami ar keisdami filtrus, visada išjunkite prietaisą iš elektros tinklo.

Filtro cilindro ir filtro cilindro korpuso negalima plauti indų plovimo mašinoje.

#### Filtro cilindras

Filtro cilindrą valykite kas 2 mėnesius.

**1** Išjunkite prietaisą ir nuimkite žarną.

**2** Paspauskite ant dulkių surinkimo dėžės rankenos esantį atlaisvinimo mygtuką, kad būtų atrinktas dangtis (1). Atidarykite dangtį (2).

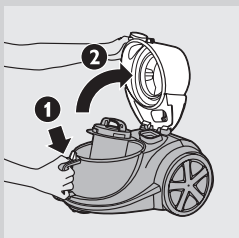

**3** Iškelkite dulkių surinkimo dėžę iš prietaiso.

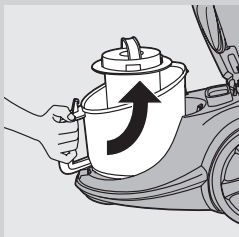

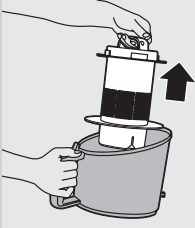

**4** Iškelkite filtro cilindro korpusą iš dulkių surinkimo dėžės.

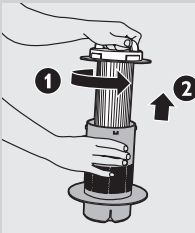

**5** Pasukite rankenėlę, esančią filtro cilindro korpuso viršuje, prieš laikrodžio rodyklę (1) ir iškelkite filtro cilindrą iš korpuso (2).

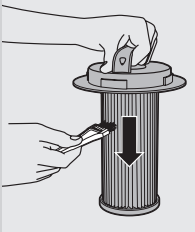

**6** Išvalykite filtro cilindrą ir dėžę šepetčiu, esančiu rinkinyje. Braukite nuo filtro viršaus iki apačios išilgai filtro griovelių.

Naudokite tik rinkinyje esantį šepetį. Kiti šepėčiai gali sugadinti filtro cilindrą.

**7** Jei dėžėje yra purvo, išvalykite jį virš šiukšlių dėžės.

**8** Jei norite, filtro cilindro korpusą galite plauti šaltu tekančiu vandeniu ir trupučiu indų plovimo skysčio.

**9** Jei norite plauti filtro cilindrą, plaukite jį kruopščiai tik vandeniu. Filtrui plauti nenaudokite muilo, indų plovimo skysčio ar kitų valymo priemonių. Prieš įdėdami filtro cilindrą atgal į korpusą, leiskite jam visiškai išdžiūti.

**10** Įstatykite filtro cilindrą į korpusą ir sukite rankenėlę pagal laikrodžio rodyklę, kol filtro cilindras įsitvirtins savo vietoje. Patikrinkite, ar filtro cilindras patikimai įtvirtintas korpuse.

**11** Įstatykite korpusą su filtro cilindru atgal į dulkių surinkimo dėžę.

### Apsauginis variklio filtras

Kaskart valydami filtro cilindro korpusą, išvalykite ir ilgalaikį apsauginį variklio filtrą.

**1** Išimkite apsauginį variklio filtrą iš prietaiso. Išvalykite filtrą, išpurtydami dulkes į šiukšlių dėžę.

Jei apsauginis variklio filtras labai nešvarus, galite jį praskalauti šaltu bėgančiu vandeniu.

Valydami apsauginį variklio filtrą, nenaudokite skystų ploviklių ar kitokių valymo priemonių.

**2** Įstatydami filtrą į filtro įtvirtinimo vietą, stipriai jį paspauskite, kad įsitikintumėte, jog jis tinkamai įtvirtintas.

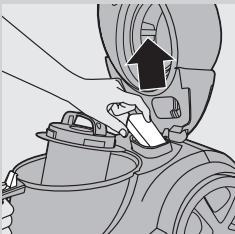

### „Super Clean Air“ filtras, „Super Clean Air HEPA 12“ filtras arba „Ultra Clean Air HEPA 13“ filtras

Šiame prietaise įtaisytas arba „Super Clean Air“ filtras, arba „Super Clean Air HEPA 12“ filtras, arba „Ultra Clean Air HEPA 13“ filtras. Šie filtrai yra prietaiso gale.

**Pastaba:** Kad užtikrintumėte optimalų dulkių išlaikymą ir dulkių siurblio efektyvumą, visada pakeiskite filtrą originaliu atitinkamo tipo „Philips“ filtru (žr. skyrių „Prietaiso dalių užsakymas“).

#### „Super Clean Air“ filtras

„Super Clean Air“ filtras filtruoja didelę mažesniųjų dalelių, esančių išleidžiamame ore, dalį, naudodamas elektrostatiškai įkrautus pluoštus. „Super Clean Air“ filtrą keiskite kas šešis mėnesius. Šis filtras neplaunamas.

- 1** Nuimkite filtro groteles.
- 2** Išimkite seną filtrą.
- 3** Į prietaisą įstatykite naują filtrą.

- 4** Vėl uždėkite filtro grotelių viršų ir stumkite apatinius kampus, kol jie atsiders jiems skirtose vietose (pasigirs spragtelėjimas).

#### Super Clean Air HEPA 12 filtras

„Super Clean Air HEPA 12“ filtras gali iš išleidžiamo oro pašalinti 99,5% visų iki 0,0003 mm dydžio dalelių. Taip apimamos ne tik įprastos namų dulkės, bet ir žalingi mikroskopiniai parazitai kaip dulkių erkės ir jų ekskrementai, gerai žinomi kaip kvėpavimo alergijų sukėlėjai.

Super Clean Air HEPA 12 filtrą pakeiskite kas šešis mėnesius. Šis filtras neplaunamas.

Norėdami pakeisti „Super Clean Air HEPA 12“ filtrą, vykdykite 1–4 veiksmus, nurodytus aukščiau esančioje dalyje „Super Clean Air“ filtras“.

#### Plaunamas „Ultra Clean Air HEPA 13“ filtras

„Ultra Clean Air HEPA 13“ filtras gali iš išleidžiamo oro pašalinti 99,95% visų iki 0,0003 mm dydžio dalelių. Taip apimamos ne tik įprastos namų dulkės, bet ir žalingi mikroskopiniai parazitai kaip dulkių erkės ir jų ekskrementai, gerai žinomi kaip kvėpavimo alergijų sukėlėjai.

Valykite plaunamą „Ultra Clean Air HEPA 13“ filtrą kas 6 mėnesius.

Plaunamą „Ultra Clean Air HEPA 13“ filtrą daugiausiai galite išvalyti 4 kartus. Pakeiskite filtrą, kai jis bus išvalytas 4 kartus.

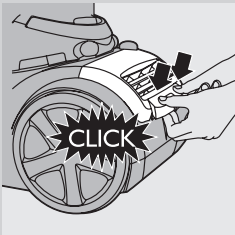
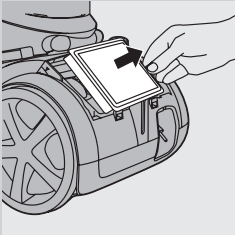
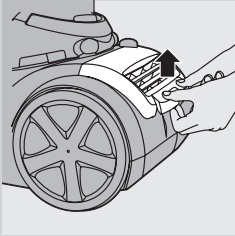

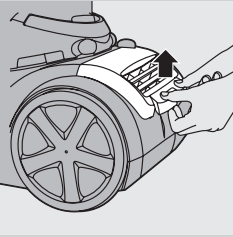

**1** Nuimkite filtro groteles.

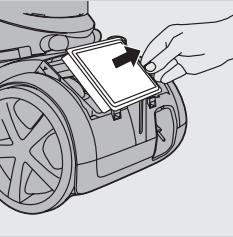

**2** Išimkite plaunamą „HEPA 13“ filtrą.

**3** Praskalaukite klostuotą „HEPA 13“ filtro pusę po silpna karšta srove.

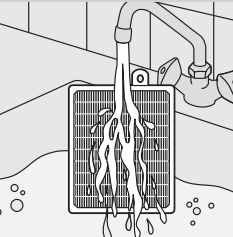

- Laikykite filtrą taip, kad klostuota pusė būtų viršuje, o vanduo bėgtų lygiagrečiai į klostes. Laikykite filtrą tokiu kampu, kad vanduo išplautų purvą klosčių viduje.

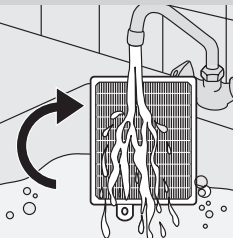

- Pasukite filtrą 180 laipsnių kampu ir leiskite klostėse vandeniui bėgti priešinga kryptimi.  
- Tęskite, kol filtras bus švarus.

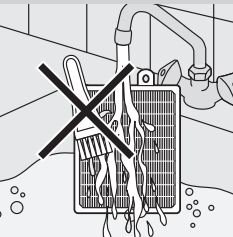

Niekada nevalykite plaunamo filtro šepečiu.

Pastaba: Valymas neatkuria pradinės filtro spalvos, bet atkuria jo filtravimo galingumą.

**4** Atsargiai nukratykite vandenį nuo filtro paviršiaus. Leiskite filtrui džūti mažiausiai 2 valandas prieš įdėdami jį atgal į dulkių siurbį.

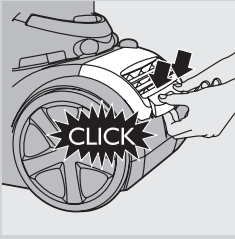

- 5** Įdėkite filtrą atgal į prietaisą. Iš naujo pritvirtinkite filtro grotelių viršų ir stumkite apatinius kampus tol, kol jie užsifiksuos jiems skirtose vietose (pasigirs spragtelėjimas).

### Priedų užsakymas

Jei turite sunkumų įsigydami filtrų ar kitų šio prietaiso dalių, kreipkitės į savo šalies „Philips“ klientų aptarnavimo centrą arba perskaitykite visame pasaulyje galiojančios garantijos lankstinuką.

- „Philips“ filtrų cilindrų galite užsisakyti, paskambinę į aptarnavimo tarnybą tipo kodu 4322 005 17520.
- „Super Clean Air“ filtrų tipo numeris yra FC8030.
- Neplaunamų „Super Clean Air HEPA 12“ filtrų modelių numeris yra FC8031.
- Plaunamų „Ultra Clean Air HEPA 13“ filtrų numeris yra FC8038.

### Aplinka



- Susidėvėjusio prietaiso nemeskite su įprastomis buitinėmis atliekomis, o nuneškite jį į oficialų surinkimo punktą perdirbti. Taip prisidėsite prie aplinkosaugos.

### Garantija ir techninis aptarnavimas

Jei jums reikia informacijos arba kyla problemų, apsilankykite „Philips“ tinklalapyje [www.philips.com](http://www.philips.com) arba kreipkitės į savo šalies „Philips“ klientų aptarnavimo centrą. Telefono numerį rasite visame pasaulyje galiojančios garantijos lankstinuke. Jei jūsų šalyje nėra klientų aptarnavimo centro, kreipkitės į vietinį „Philips“ pardavėją arba „Philips“ buitinės technikos priežiūros skyrių.

### Greitas trikčių šalinimas

Šis skyrius apibendrina dažniausiai pasitaikančias, su prietaisu susijusias problemas. Jei negalite išspręsti problemos naudodamiesi žemiau pateikta informacija, kreipkitės į savo šalies klientų aptarnavimo centrą.

#### **1** Nepakankama siurbimo galia.

- Patikrinkite, ar galios reguliavimo rankenėlė yra maksimalaus nustatymo padėtyje.
  - Patikrinkite, ar filtro cilindras yra neužsiteršęs purvu.
- Jei būtina, išvalykite filtro cilindrą.
- Patikrinkite, ar nereikia išvalyti bei pakeisti kitų filtrų.



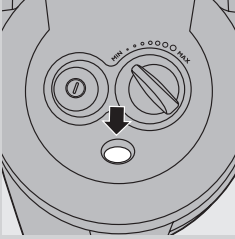

- Patikrinkite, ar blokavimo indikatorius nepakeitė spalvos. Jei taip, gali būti užsikimšęs antgalis, vamzdis arba žarna.

Norėdami išimti susidariusį kamštį, išrinkite užsikimšusią dalį ir sujunkite ją (kiek galima toliau) priešinga puse. Įjunkite siurblij , kad oras eitų per užsikimšusią dalį priešinga kryptimi.

## **2** Neįmanoma įjungti prietaiso.

- Patikrinkite, ar filtro cilindro korpusas, su filtro cilindru jame, buvo įdėtas į dulkių surinkimo dėžę.

**Ievads**

Apsveicam ar pirkumu un laipni lūdzam Philips! Lai pilnībā izmantotu Philips piedāvātā atbalsta iespējas, reģistrējiet izstrādājumu vietnē [www.philips.com/welcome](http://www.philips.com/welcome).

**Vispārīgs apraksts (Zīm. 1)**

- 1 Filtra cilindrs
- 2 Filtra cilindra ietvars
- 3 Putekļu tvertnes atbrīvošanas poga
- 4 Putekļu tvertne
- 5 Motora aizsargfiltrs
- 6 Tīrīšanas suka
- 7 Pārsegs
- 8 Ieslēgšanas/izslēgšanas poga
- 9 Sūkšanas jaudas poga
- 10 Šļūtenes savienotājs
- 11 Rokturis
- 12 Piederumu turētājs
- 13 Teleskopiskā caurule
- 14 Šaurās vietās ievietojams uzgalis
- 15 Mazais uzgalis
- 16 Mazā suka (tikai atsevišķiem modeļiem)
- 17 Parketa uzgalis (tikai atsevišķiem modeļiem)
- 18 Kombinētais uzgalis (tikai atsevišķiem modeļiem)
- 19 Paklāja/cietu grīdas segumu iestatījumu uzgaļa slēdzis
- 20 Tri-Active uzgalis (tikai atsevišķiem modeļiem)
- 21 Vada saritināšanas poga
- 22 Super Clean Air filtrs, Super Clean Air HEPA 12 filtrs vai Ultra Clean Air HEPA 13 filtrs
- 23 Filtra režģis
- 24 Novietošanas vieta

**Svarīgi!**

Pirms ierīces lietošanas uzmanīgi izlasiet šo lietošanas pamācību un saglabājiet to, lai vajadzības gadījumā varētu ieskatīties tajā arī turpmāk.

**Briesmas**

- Nekādā gadījumā nesūciet ūdeni vai kādu citu šķidrumu. Nesūciet viegli uzliesmojošas vielas vai pelnus, ja tie nav atdzisuši.

**Brīdinājums!**

- Pirms ierīces pievienošanas elektrotīklam pārbaudiet, vai uz tās norādītais spriegums atbilst elektrotīkla spriegumam jūsu mājā.
- Neizmantojiet ierīci, ja ir bojāta tās kontaktdakša, elektrības vads vai pati ierīce.
- Ja elektrības vads ir bojāts, tas jānomaina Philips pilnvarota tehniskās apkopes centra darbiniekiem vai līdzīgi kvalificētām personām, lai izvairītos no briesmām.
- Šo ierīci nedrīkst izmantot personas (tai skaitā bērni) ar fiziskiem, maņu vai garīgiem traucējumiem vai ar nepietiekamu pieredzi un zināšanām, kamēr par viņu drošību atbildīgā persona nav viņus īpaši apmācījusi šo ierīci izmantot.

- Jānodrošina, lai ar ierīci nevarētu rotaļāties mazi bērni.
- Nevērsiet šļūteni, cauruli vai kādu citu piederumu pret acīm vai ausīm kā arī nelieciet tos savā mutē, kad tie ir pievienoti ieslēgtam putekļsūcējam.

### Ievērībai

- Neiesūciet lielus objektus, jo tas var izraisīt caurules vai šļūtenes gaisa plūsmas nosprostošanos.
- Kad izmantojat putekļsūcēju, lai sūktu pelnus, smiltis, kaļķus, cementa putekļus un līdzīgas vielas, filtra cilindra poras nosprostojas. Ja sūkšanas jauda ievērojami samazinās, iztīriet filtra cilindru.
- Uzsūcot lielus priekšmetus, var aizsprostoties caurule vai šļūtene. Ja tā notiek, aizsprostošanās indikators iedegas sarkanā krāsā, norādot, ka jālikvidē aizsprotojums.
- Nekādā gadījumā nelietojiet putekļsūcēju bez motora aizsargfiltra. Tas bojā motoru un sāīsina ierīces darbību.
- Lietojiet tikai ierīces komplektā ietverto Philips filtra cilindru.
- Sūkšanas laikā, jo īpaši telpās ar zemu gaisa mitruma līmeni, putekļsūcējs uzkrāj statisko elektrību. Tā rezultātā, pieskaroties putekļsūcēja caurulei vai citām tērauda detaļām, jūs varat saņemt elektriskās strāvas triecienus. Šie triecieni nav bīstami un nerada ierīces bojājumus. Lai mazinātu šo nevēlamo efektu, iesakām:
  - 1 izlādēt ierīci, laiku pa laikam pieskaroties ar cauruli citiem telpā esošiem priekšmetiem (piemēram, galda vai krēsla kājām, radiatoram u.c. priekšmetiem);
  - 2 palielināt telpā gaisa mitrumu, novietojot tajā ūdens tvertnes. Piemēram, varat piekārt pie radiatoriem ar ūdeni pildītas tvertnes vai novietot ar ūdeni pildītas bļodas uz radiatoriem vai to tuvumā.
- Trokšņa līmenis:  $L_c = 76 \text{ dB(A)}$ .

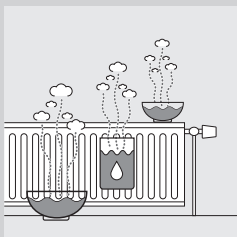

### Elektromagnētiskie lauki (EML)

Šī Philips ierīce atbilst visiem standartiem saistībā ar elektromagnētiskiem laukiem (EML). Ja rīkojaties atbilstoši un saskaņā ar šajā rokasgrāmatā sniegtajām instrukcijām, ierīce ir droši izmantojama saskaņā ar mūsdienās pieejamajiem zinātniskiem datiem.

## Sagatavošana lietošanai

### Šļūtene

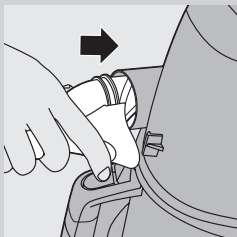

- 1 Lai pievienotu šļūteni, cieši iespiediet to ierīcē (atskan klikšķis).

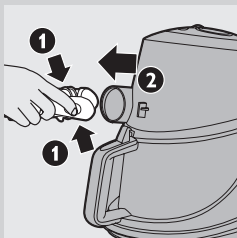

- 2 Lai atvienotu šļūteni, nospiediet atbrīvošanas pogu un izvelciet šļūteni no ierīces.

### Teleskopiskā caurule

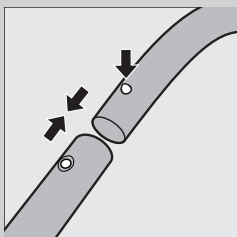

- 1 Lai pievienotu cauruli šļūtenes rokturim, piespiediet roktura atsperes noslēgšanas pogu uz roktura, un iebīdīiet rokturi caurulē. Ievietojiet atsperes noslēgšanas pogu caurules atverē (atskan klikšķis).
- 2 Lai atvienotu cauruli no roktura, piespiediet automātisko atsperes slēdzi un izvelciet rokturi no caurules.

Piestipriniet un noņemiet uzgaļus tādā pašā veidā.

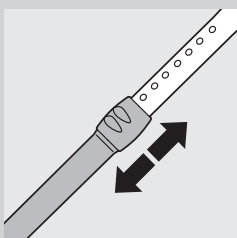

- 3 Strādāt ar putekļu sūcēju būs daudz ērtāk, ja lietosiet teleskopisko cauruli ar maināmu garumu.

### Tri-Active uzgalis (tikai atsevišķiem modeļiem)

Tri-Active uzgalis ir paredzēts gan paklāju, gan cietu grīdas segumu tīrīšanai.

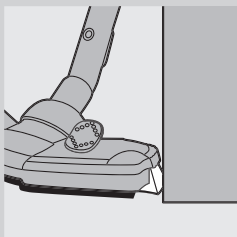

- Sānu sukuks uztver vairāk putekļu un netīrumu uzgaļa malās un atvieglo tīrīšanu gar mēbeļiem un citiem priekšmetiem.

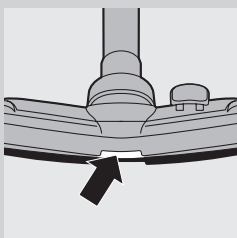

- Atvere uzgaļa priekšpusē ļauj uzsūkt lielākas daļiņas.

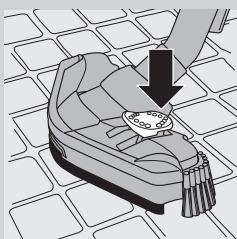

- 1 Lai tīrītu cietās grīdas, ar kāju nospiediet slēdzi uzgaļa virspusē.
  - ▶ No apvalka iznāk ārā sukuks josla cieto grīdu tīrīšanai. Tajā pat laikā tiek pacelts ritentiņš, lai pasargātu no skrāpēšanas un palielinātu manevrēšanas spēju.

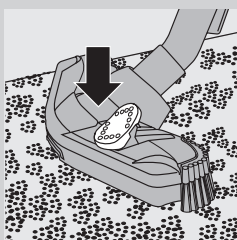

- 2 Lai tīrītu paklājus, nospiediet vēlreiz slēdzi.
  - ▶ Sukas josla pazūd uzgaļa apvalkā un ritentiņš automātiski tiek nolaists.

### Kombinētais uzgālis (tikai atsevišķiem modeļiem)

Kombinēto uzgāli var izmantot gan paklāju, gan cietā seguma grīdu tīrīšanai.

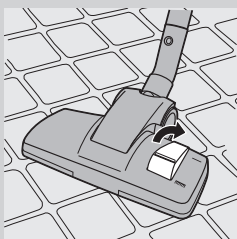

- 1 Lai tīrītu cietās grīdas, ar kāju nospiediet slēdzi uzgaļa virspusē.
  - ▶ No apvalka iznāk ārā sukuks josla cieto grīdu tīrīšanai.

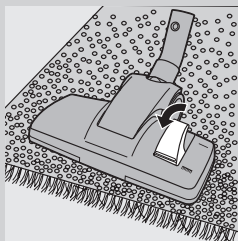

- 2** Lai tīrītu paklājus, nospiediet vēlreiz slēdzi.
- ▷ Sukas josla pazūd uzgaļa apvalkā.

### Parketa uzgalis (tikai atsevišķiem modeļiem)



- Parketa grīdas segumiem paredzētais uzgalis piemērots cietu grīdas segumu tīrīšanai vieglā režīmā.

### Šaurais uzgalis, mazais uzgalis un mazā suka



- 1** Pievienojiet šaurās vietās ievietojamu uzgali (1), mazo uzgali (2) vai mazo birsti (tikai atsevišķiem modeļiem) (3) tieši caurules rokturim.

### Piederumu turētājs

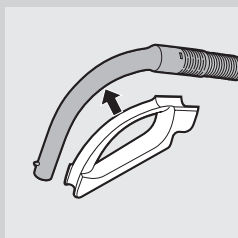

- 1** Nospiediet piederuma turētāju uz roktura.
- 2** Nospiediet abus piederumus piederuma turētājā:

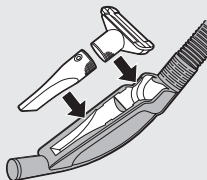

- Šaurais un mazais uzgalis.

Piezīme. Pārliecinieties, ka mazā uzgaļa sūkšanas atvērums ir pavērsts prom no turētāja.

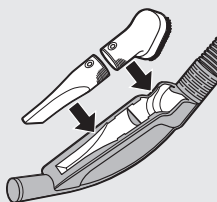

- Šaurais uzgalis un mazā suka.

Piezīme. Pārliecinieties, ka mazās sukas sūkšanas atvērums ir pavērsts pret turētāju.

### Ierīces lietošana

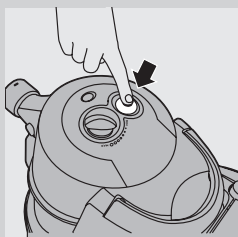

- 1** Izvelciet elektrības vadu no ierīces un iespraudiet elektrības vada kontaktdakšu elektrotīkla kontaktligzdā.
- 2** Nospiediet ieslēgšanas/izslēgšanas slēdzi ierīces virspusē, lai ieslēgtu ierīci.

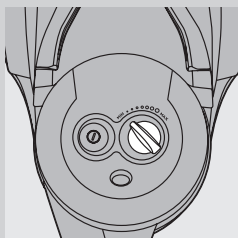

- 3** Sūcot putekļus, sūkšanas jaudu iespējams noregulēt ar pārslēgu ierīces augšpusē.
  - Lai tīrītu īpaši netīrus paklājus un cietās grīdas, izmantojiet maksimālo sūkšanas jaudu.
  - Lai tīrītu aizkarus, galdautus u. tml. Izmantojiet minimālo sūkšanas jaudu.

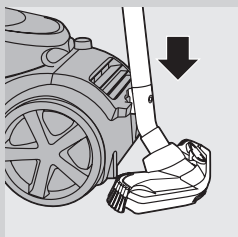

- 4** Ja vēlaties uz brīdi pārtraukt darbu, ievietojiet izvirkājumu uz uzgaļa novietošanas vietā, lai novietotu cauruli ērtā pozīcijā.

### Uzglabāšana

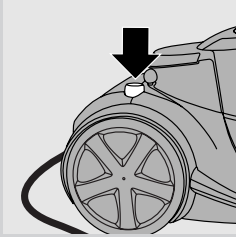

**1** Izslēdziet ierīci un izvelciet elektrības vada kontaktdakšu no sienas kontaktligzdas.

**2** Nospiediet vada saritināšanas pogu, lai saritinātu elektrības vadu.

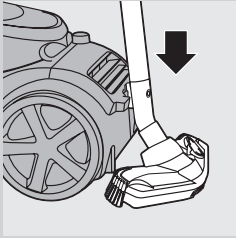

**3** Lai piestiprinātu uzgali ierīcei, ievietojiet izvirzījumu uz uzgali novietošanas vietā. Uzglabājiet ierīci horizontālā pozīcijā, visiem ierīces riteņiem atrodoties uz grīdas.

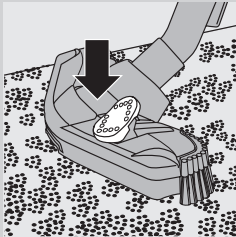

**4** Novietojot putekļu sūcēju glabāšanā, vienmēr noregulējiet Tri-Active uzgali paklāju tīrīšanas stāvoklī. Uzmanieties arī, lai sānu suku netiktu saliekta.

### Putekļu tvertnes iztukšošana

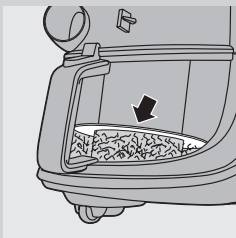

Pirms putekļu tvertnes iztukšošanas vienmēr atvienojiet to no elektrotīkla.

Putekļu tvertne nav paredzēta mazgāšanai trauku mazgājamā mašīnā.

- Iztukšojiet putekļu tvertni tiklīdz putekļu līmenis ir sasniedzis apaļo filtra cilindra ietvara disku.

**1** Izslēdziet ierīci un noņemiet šļūteni.

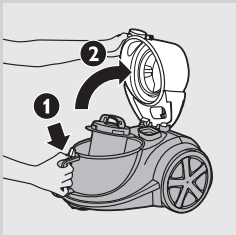

**2** Nospiediet atvienošanas pogu putekļu tvertnes roktura augšpusē, lai atslēgtu vāku (1). Atveriet vāku (2).



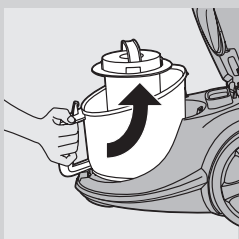

**3** Izņemiet putekļu tvertni no ierīces.

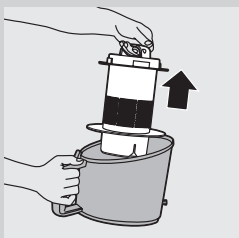

**4** Turiet putekļu tvertni virs atkritumu spaiņa un izceliet filtra cilindra ietvaru no tvertnes. Iztukšojiet tvertni.

**5** Ja vēlaties, varat izmazgāt putekļu tvertni ar aukstu krāna ūdeni, kam pievienots mazgāšanas līdzeklis.

**6** Ielieciet filtra cilindra ietvaru atpakaļ putekļu tvertnē un ievietojiet tvertni atpakaļ ierīcē.

**7** Cieši aiztaisiet vāku (atskan klikšķis).

Vienmēr ielieciet filtra cilindra ietvaru atpakaļ putekļu tvertnē, citādi ierīci nevarēs ieslēgt.

### Filtru tīrīšana un apkope

Vienmēr atvienojiet iekārtu no elektrotīkla, pirms maināt vai tīrāt filtrus.

Filtra cilindru un filtra cilindra ietvaru nedrīkst mazgāt trauku mazgājamā mašīnā.

#### Filtra cilindrs

Tīriet filtra cilindru ik pēc 2 mēnešiem.

**1** Izslēdziet ierīci un noņemiet šļūteni.

**2** Nospiediet atvienošanas pogu putekļu tvertnes roktura augšpusē, lai atslēgtu vāku (1). Atveriet vāku (2).

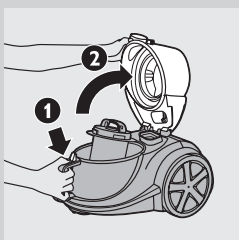

**3** Izņemiet putekļu tvertni no ierīces.

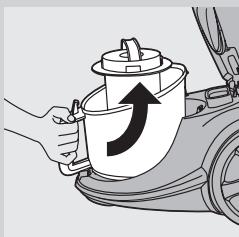

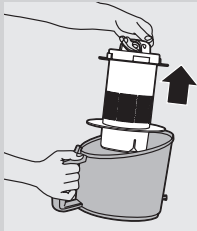

- 4** Izceliet filtra cilindra ietvaru no tvertnes.

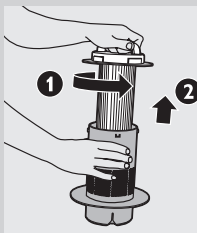

- 5** Pagrieziet rokturi filtra cilindra ietvara virspusē pretēji pulksteņa rādītāju kustības virzienam (1) un izceliet filtra cilindru no ietvara (2).

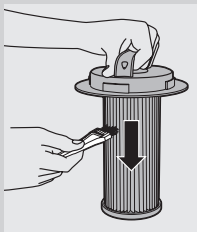

- 6** Iztīriet filtra cilindru un ietvaru ar komplektā esošo suku. Tīriet filtru virzienā no filtra augšpusē uz leju gar filtra rieviņām.

Izmantojiet tikai komplektā esošo suku. Citas suku var bojāt filtra cilindru.

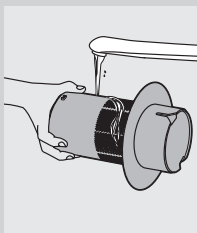

- 7** Ja ietvara iekšpusē atrodas netīrumi, iztukšojiet to virs atkritumu kastes.

- 8** Ja vēlaties, varat izmazgāt filtra cilindra korpusu ar aukstu krāna ūdeni, kam pievienots mazgāšanas līdzeklis.

- 9** Ja vēlaties izmazgāt filtra cilindru, mazgājiet to rūpīgi tikai ar ūdeni. Nelietojiet ziepes, mazgāšanas līdzekļus vai citus tīrāmos līdzekļus, lai tīrītu filtru. Ļaujiet filtra cilindra pilnībā nožūt pirms ievietošanas atpakaļ korpusā.

- 10** Ielieciet filtra cilindru atpakaļ ietvarā, un pagrieziet rokturi pulksteņa rādītāja virzienā, līdz filtra cilindrs ievietosies savā vietā.

Pārliecinieties, ka filtra cilindrs ir cieši nostiprināts ietvarā.

- 11** Ielieciet ietvaru ar filtra cilindru atpakaļ putekļu tvertnē.

### Motora aizsargfiltrs

Iztīriet pastāvīgo motora aizsargfiltru ikreiz, kad tīrāt filtra cilindra korpusu.

- 1** Izņemiet motora aizsargfiltru no ierīces. Iztīriet to pasitot putekļus virs atkritumu spaīņa.

Ja motora aizsargfiltrs ir ļoti netīrs, to var izskalot aukstā krāna ūdenī.

Nelietojiet mazgājamus līdzekļus vai kādus citus tīrāmos līdzekļus, lai iztīrītu motora aizsardzības filtru.

- 2** Iespiet iztīrīto filtru cieši atpakaļ filtra nodalījumā, un pārbaudiet, vai tas ir pareizi ielikts.

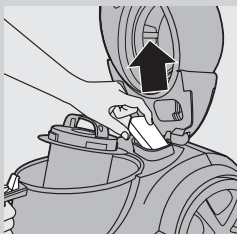

### Super Clean Air filtrs, Super Clean Air HEPA 12 filtrs vai Ultra Clean Air HEPA 13 filtrs

Šī ierīce ir aprīkota ar Super Clean Air filtru, Super Clean Air HEPA 12 filtru vai ar Ultra Clean Air HEPA 13 filtru. Šie filtri atrodas ierīces aizmugurē.

**Piezīme.** Lai nodrošinātu optimālu putekļu aizturi un putekļu sūcēja darbību, vienmēr nomainiet filtru ar pareiza tipa oriģinālu Philips filtru (skatīt nodaļu 'Piederumu pasūtīšana').

#### Super Clean Air filtrs

Super Clean Air filtrs no izplūstošā gaisa izfiltrē vairumu sīko daļiņu, izmantojot elektrostātiski uzlādētas šķiedras.

Nomainiet Super Clean Air filtru reizi sešos mēnešos. Šis filtrs nav mazgājams.

**1** Noņemiet filtra režģi.

**2** Izņemiet veco filtru.

**3** Ielieciet ierīcē jauno filtru.

**4** Aiztaisiet filtra režģa vāku un iespiediet apakšējos stūrus atpakaļ savā vietā (atskan klikšķis).

#### Super Clean Air HEPA 12 filtrs

Super Clean Air HEPA 12 filtrs spēj no izplūstošā gaisa attīrīt 99,5% visu daļiņu, kas nav mazākas par 0,0003 mm. Tie ir ne tikai parasti mājas putekļi, bet arī kaitīgi mikroskopiski parazīti, piemēram, mājas putekļu ērcītes un to izkārnījumi, kas bieži vien var izraisīt elpceļu alerģijas.

Nomainiet Super Clean Air HEPA 12 filtru reizi sešos mēnešos. Šis filtrs nav mazgājams.

Lai nomainītu Super Clean Air HEPA 12 filtru, sekojiet soliem 1-4 augstāk norādītajā nodaļā 'Super Clean Air filtrs'.

#### Mazgājams filtrs Ultra Clean Air HEPA 13

Ultra Clean Air HEPA 13 filtrs spēj no izplūstošā gaisa attīrīt 99,95% visu daļiņu, kas nav mazākas par 0,0003 mm. Tie ir ne tikai parasti mājas putekļi, bet arī kaitīgi mikroskopiski parazīti, piemēram, mājas putekļu ērcītes un to izkārnījumi, kas bieži vien var izraisīt elpceļu alerģijas.

Tīriet mazgājamo Super Clean Air HEPA 13 filtru reizi 6 mēnešos. Jūs varat tīrīt mazgājamo Super Clean Air HEPA 13 filtru maksimums 4 reizes. Nomainiet filtru pēc tam, kad tas ir ticis mazgāts 4 reizes.

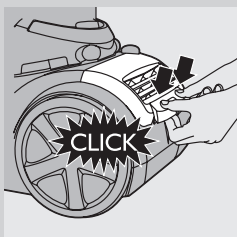
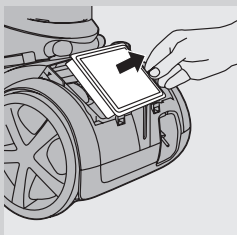
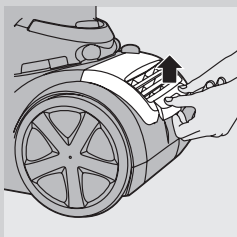

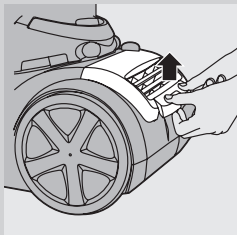

**1** Noņemiet filtra režģi.

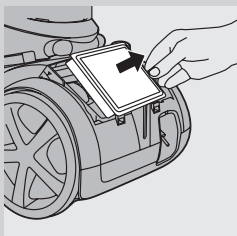

**2** Izņemiet mazgājamo filtru HEPA 13.

**3** Izskalojiet HEPA 13 filtra plisēto pusi zem karsta lēni tekoša krāna ūdens.

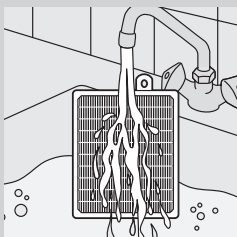

- Turiet filtru tā, lai gofrētā puse ir vērsta uz augšu un ūdens plūst paralēli filtra ielocēm. Turiet filtru tādā leņķī, lai ūdens aizskalo ielocēs esošos netīrumus.

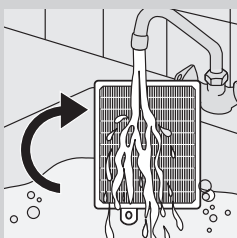

- Pagrieziet filtru par 180° un ļaujiet ūdenim plūst gar ielocēm pretējā virzienā.  
- Turpiniet šo procesu, līdz filtrs ir tīrs.

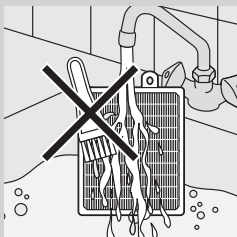

Nekad netīriet mazgājamo filtru ar birsti.

Piezīme. Tīrīšana neatjauno filtra oriģinālo krāsu, bet tā atjauno filtrācijas jaudu.

**4** Rūpīgi nopuriniet ūdeni no filtra virsmas. Ļaujiet filtram žūt vismaz 2 stundas pirms ievietojat to atpakaļ putekļsūcējā.

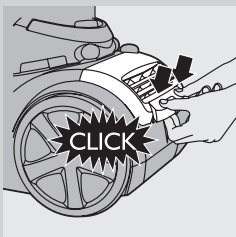

- 5** Ievietojiet filtru atpakaļ iekārtā. Aizveriet filtra restītes un nospiediet pogas stūrus (atskan klikšķis).

### Piederumu nomaiņa

Ja rodas problēmas iegādāties filtrus vai citus piederumus šai ierīcei, sazinieties ar Philips Pakalpojumu centru savā valstī vai meklējiet tā tālruna numuru pasaules garantijas bukletā.

- Philips filtra cilindra detaļas numurs ir 4322 005 17520.
- Super Clean Air filtra modeļa numurs ir FC8030.
- Nemazgājāmie Super Clean Air HEPA 12 filtri ir pieejami zem modeļa numura FC8031.
- Mazgājāmie Ultra Clean Air HEPA 13 filtri ir pieejami zem modeļa numura FC8038.

### Vide



- Pēc ierīces kalpošanas laika beigām, neizmetiet to kopā ar sadzīves atkritumiem, bet nododiet to oficiālā savākšanas punktā pārstrādei. Tādā veidā jūs palīdzēsiet saudzēt apkārtējo vidi.

### Garantija un apkope

Ja nepieciešama palīdzība vai informācija, lūdzu, izmantojiet Philips tīmekļa vietni [www.philips.com](http://www.philips.com) vai sazinieties ar savas valsts Philips Pakalpojumu centru. Tā tālruna numurs atrodams pasaules garantijas brošūrā. Ja jūsu valstī nav Philips Pakalpojumu centra, lūdziet palīdzību Philips preču tirgotājiem vai Philips Sadzīves un personīgās higiēnas ierīču nodaļas pakalpojumu dienestam.

### Kļūmju novēršana

Šajā nodaļā ir apkopotas visizplatītākās problēmas, ar kurām varat sastapties, izmantojot ierīci. Ja nevarat tās atrisināt, izmantojot turpmāk redzamo informāciju, sazinieties ar savas valsts Klientu apkalpošanas centru.

#### **1** Sūkšanas jauda nav pietiekama.

- Pārbaudiet, vai sūkšanas jaudas slēdzis ir noregulēts maksimālajā stāvoklī.
- Pārbaudiet, vai filtra cilindrs nav piepildīts ar netīrumiem.

Ja nepieciešams, iztīriet filtra cilindru.

- Pārbaudiet, vai citi filtri nav jātīra vai jāmaina.

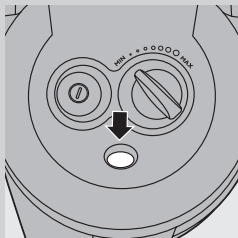

- Pārbaudiet, vai bloķēšanas indikators ir mainījis krāsu. Ja jā, iespējams uzgalis, caurule vai šļūtene ir nosprostota.

Lai iztīrītu aizsprostojumu, atvienojiet nosprostoto detaļu un (ja iespējams) pievienojiet to otrādi. Ieslēdziet putekļsūcēju, lai gaisa plūsma izsūktu aizsprostojumu radījušos materiālus pretējā virzienā.

**2 Ierīci nevar ieslēgt.**

- Pārbaudiet, vai putekļu tvertnē ir ievietots filtra cilindra ietvars ar filtra cilindru.

## Wprowadzenie

Gratulujemy zakupu i witamy wśród użytkowników produktów Philips! Aby w pełni skorzystać z oferowanej przez firmę Philips pomocy, zarejestruj swój produkt na stronie [www.philips.com/welcome](http://www.philips.com/welcome).

## Opis ogólny (rys. 1)

- 1 Filtr cylindryczny
- 2 Obudowa filtra cylindrycznego
- 3 Przycisk zwalniający pojemnik na kurz
- 4 Pojemnik na kurz
- 5 Filtr ochronny silnika
- 6 Szczoteczka do czyszczenia
- 7 Pokrywa
- 8 Wyłącznik
- 9 Pokrętło mocy ssania
- 10 Złączka węża
- 11 Uchwyt
- 12 Uchwyt na akcesoria
- 13 Rura teleskopowa
- 14 Szczelinówka
- 15 Nasadka mała
- 16 Szczotka mała (tylko wybrane modele)
- 17 Nasadka do parkietów (tylko wybrane modele)
- 18 Nasadka uniwersalna (tylko wybrane modele)
- 19 Przełącznik nasadki do ustawień na dywany/twarde podłogi
- 20 Nasadka Tri-Active (tylko wybrane modele)
- 21 Przycisk zwijania przewodu sieciowego
- 22 Filtr Super Clean Air, filtr Super Clean Air HEPA 12 lub filtr Ultra Clean Air HEPA 13
- 23 Kratka filtra
- 24 Szczelina mocująca

## Ważne

Przed rozpoczęciem korzystania z urządzenia zapoznaj się dokładnie z jego instrukcją obsługi. Instrukcję warto też zachować na przyszłość.

### Niebezpieczeństwo

- Nie wolno używać urządzenia do zasysania wody ani innych płynów. Nie wolno też zasysać gorącego popiołu.

### Ostrzeżenie

- Przed podłączeniem urządzenia upewnij się, że napięcie podane na urządzeniu jest zgodne z napięciem w sieci elektrycznej.
- Nie używaj urządzenia, jeśli uszkodzona jest wtyczka, przewód sieciowy lub samo urządzenie.
- Ze względów bezpieczeństwa wymianę uszkodzonego przewodu sieciowego należy zlecić autoryzowanemu centrum serwisowemu firmy Philips lub odpowiednio wykwalifikowanej osobie.
- Urządzenie nie jest przeznaczone do użytku przez osoby (w tym dzieci) o ograniczonych zdolnościach fizycznych, sensorycznych lub umysłowych, a także nieposiadające wiedzy lub doświadczenia w użytkowaniu tego typu urządzeń, chyba że będą one nadzorowane lub

zostaną poinstruowane na temat korzystania z tego urządzenia przez opiekuna.

- Nie pozwalaj dzieciom bawić się urządzeniem.
- Nie kieruj węża, rury ani żadnego z pozostałych akcesoriów w stronę oczu lub uszu, ani też nie wkładaj ich do ust, jeśli podłączone są do włączonego odkurzacza.

### Uwaga

- Zasysanie dużych przedmiotów może spowodować zatkanie rury lub węża.
- Kiedy używasz urządzenia do odkurzania popiołu, drobnego piasku, wapna, cementu i podobnych substancji, pory filtra cylindrycznego mogą zostać zatkane. Gdy zauważysz znaczny spadek mocy ssania, przeczyszć filtr cylindryczny.
- Zasysanie dużych przedmiotów może spowodować zatkanie rury lub węża. W takim przypadku wskaźnik blokady zmieni kolor na czerwony, co oznacza, że należy usunąć przedmiot będący przyczyną zatkania.
- Nigdy nie włączaj urządzenia bez filtra ochronnego silnika. Brak tego filtra może spowodować uszkodzenie silnika i skrócić okres eksploatacji urządzenia.
- Używaj tylko filtra cylindrycznego firmy Philips dołączonego do urządzenia.
- Podczas odkurzania, zwłaszcza w pomieszczeniach o niskiej wilgotności powietrza, na odkurzaczu tworzą się ładunki elektrostatyczne. W rezultacie istnieje ryzyko „kopnięcia” prądu w przypadku dotknięcia rury lub innych stalowych części odkurzacza. Nie jest to szkodliwe dla użytkownika i nie uszkadza urządzenia. W celu zminimalizowania tego niekorzystnego efektu zalecamy:
  - 1 rozładowanie urządzenia poprzez częste dotykanie rurą i innych metalowych obiektów w pokoju (np. nóg stołu lub krzesła, grzejnika itp.);
  - 2 zwiększenie poziomu wilgotności powietrza w pomieszczeniu poprzez umieszczenie w nim naczyń z wodą. Miski napełnione wodą można umieścić na przykład na grzejnikach lub w ich pobliżu.
- Poziom hałas:  $L_c = 76 \text{ dB (A)}$

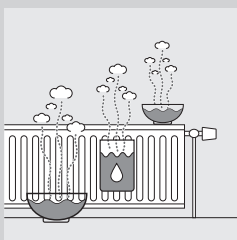

### Pola elektromagnetyczne (EMF)

To urządzenie firmy Philips spełnia wszystkie normy dotyczące pól elektromagnetycznych. Jeśli użytkownik odpowiednio się z nim obchodzi i używa go zgodnie z zaleceniami zawartymi w instrukcji obsługi, urządzenie jest bezpieczne w użytkowaniu, co potwierdzają wyniki aktualnych badań naukowych.



## Przygotowanie do użycia

### Wąż

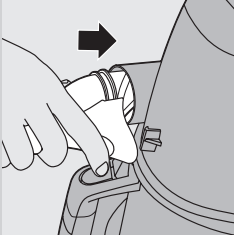

- 1 Aby podłączyć wąż, wciśnij go mocno do urządzenia (usłyszysz „kliknięcie”).

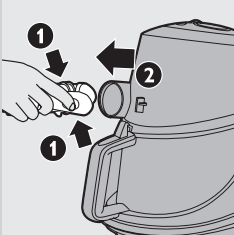

- 2 Aby odłączyć wąż, naciśnij przycisk zwalniający i wyciągnij wąż z urządzenia.

### Rura teleskopowa

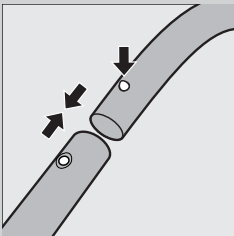

- 1 Aby połączyć rurę z uchwytem węża, naciśnij sprężynowy przycisk blokujący na uchwycie i wsuń uchwyt w rurę. Wsuń sprężynowy przycisk blokujący do otworu w rurze (usłyszysz „kliknięcie”).
- 2 Aby odłączyć rurę od uchwytu, naciśnij sprężynowy przycisk blokujący i wyciągnij uchwyt z rury.

Ta sama metoda ma zastosowanie w przypadku łączenia i rozłączania nasadek.

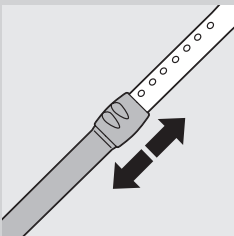

- 3 Ustaw najwygodniejszą do odkurzania długość rury.

### Nasadka Tri-Active (tylko wybrane modele)

Nasadka Tri-Active jest nasadką wielofunkcyjną służącą do odkurzania dywanów i twardych podłóg.

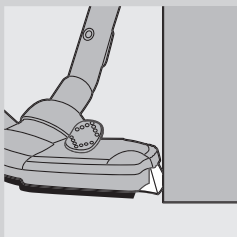

- Szczotki boczne przechwytyują więcej kurzu i brudu po bokach nasadki i pozwalają lepiej odkurzać miejsca wzdłuż mebli oraz innych przeszkód.

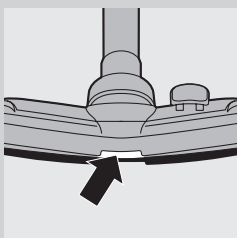

- Otwór z przodu nasadki pozwala zasysać większe cząsteczki brudu.

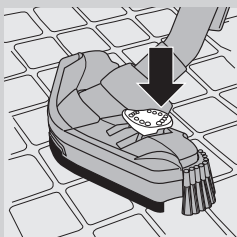

- 1** Aby czyścić twarde powierzchnie, wciśnij nogą przełącznik znajdujący się na górze nasadki.
  - ▮ Pasek szczotki do czyszczenia twardej powierzchni wysunie się z obudowy. Kółko zostanie uniesione, co ma zapobiec rysowaniu podłogi, a także zwiększyć swobodę manewrowania.

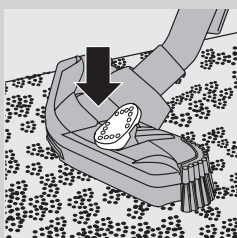

- 2** Aby odkurzać dywany, wciśnij ponownie przełącznik nasadki.
  - ▮ Pasek szczotki zostanie schowany w obudowie, a kółko obniży się automatycznie.

### Nasadka uniwersalna (tylko wybrane modele)

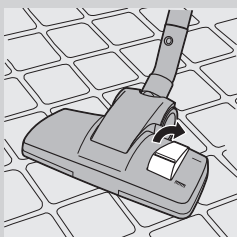

Nasadka uniwersalna służy do odkurzania dywanów oraz twardej powierzchni.

- 1** Aby czyścić twarde powierzchnie, wciśnij nogą przełącznik znajdujący się na górze nasadki.
  - ▮ Pasek szczotki do czyszczenia twardej powierzchni wysunie się z obudowy.



- 2** Aby odkurzać dywany, wciśnij ponownie przełącznik nasadki.
- ▷ Pasek szczotki zostanie schowany w obudowie.

### Nasadka do parkietów (tylko wybrane modele)



- Nasadka do parkietów umożliwia ich delikatne czyszczenie.

### Szczelinówka, mała nasadka i mała szczotka

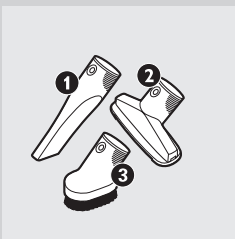

- 1** Szczelinówkę (1), małą nasadkę (2) lub małą szczotkę (tylko wybrane modele) (3) podłącz bezpośrednio do uchwytu lub do rury.

### Uchwyt na akcesoria

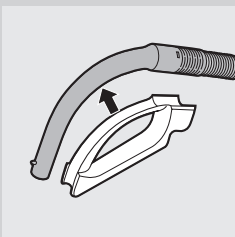

- 1** Załóż uchwyt na akcesoria na uchwyt rury.
- 2** Załóż dwa akcesoria na uchwyt na akcesoria:

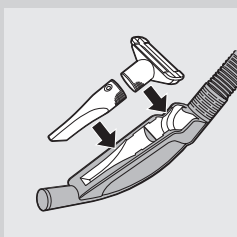

- Szczelinówka i mała nasadka.

Uwaga: Upewnij się, że otwór ssący małej nasadki nie jest skierowany na uchwyt.

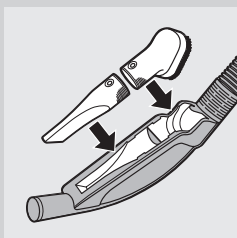

- Szczelinówka i mała szczotka.

Uwaga: Upewnij się, że otwór ssący małej szczotki jest skierowany na uchwyt.

### Zasady używania

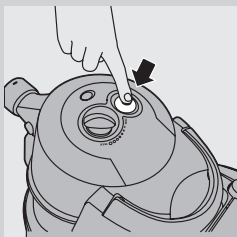

- 1 Wyciągnij przewód sieciowy z odkurzacza i włóż wtyczkę do gniazdka elektrycznego.
- 2 Naciśnij wyłącznik znajdujący się na górnej części urządzenia, aby włączyć urządzenie.

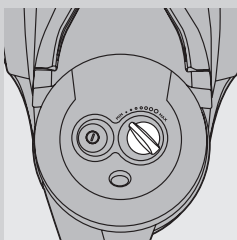

- 3 Podczas odkurzania można regulować moc ssania za pomocą pokrętki na górnej części urządzenia.
  - Ustaw maksymalną moc ssania do odkurzania bardzo brudnych dywanów i podłóg twardych.
  - Ustaw minimalną moc ssania do odkurzania zastan, obrusów itp.

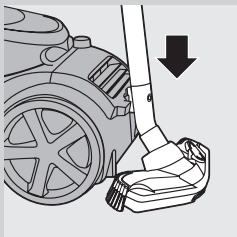

- 4 W przypadku przerwy w odkurzaniu rurę można ustawić w wygodnym położeniu, wsuwając krawędź mocującą na nasadce w szczelinę mocującą.

## Przechowywanie

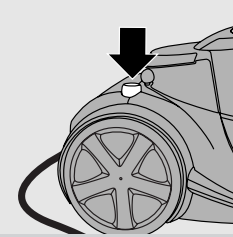

- 1 Wyłącz urządzenie i wyjmij jego wtyczkę z gniazdka elektrycznego.
- 2 Naciśnij przycisk zwijania przewodu sieciowego, aby zwinąć przewód.

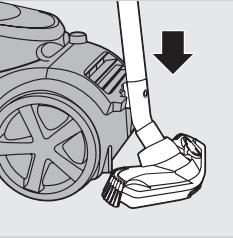

- 3 Przymocuj nasadkę do urządzenia, wsuwając jej krawędź mocującą do szczeliny mocującej. Przechowuj urządzenie w położeniu poziomym, tak aby wszystkie kółka dotykały podłogi.

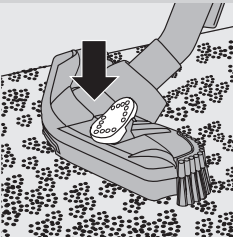

- 4 Podczas przechowywania zawsze ustawiaj nasadkę Tri-Active w położeniu do odkurzenia dywanów. Chronić także szczotki boczne przed zagięciem.

## Opróżnianie pojemnika na kurz

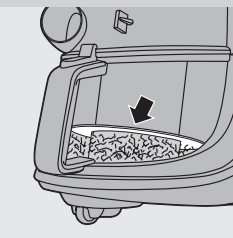

Przed opróżnianiem pojemnika na kurz zawsze odłącz urządzenie od gniazdka elektrycznego.

Pojemnik na kurz nie jest przystosowany do mycia w zmywarce do naczyń.

- Opróżnij pojemnik na kurz, gdy poziom kurzu sięgnie tarczy obudowy filtra cylindrycznego.

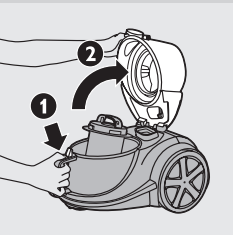

- 1 Wyłącz urządzenie i odłącz wąż.
- 2 Naciśnij przycisk zwalniający znajdujący się w górnej części uchwytu pojemnika na kurz, aby odblokować pokrywę (1). Otwórz pokrywę (2).

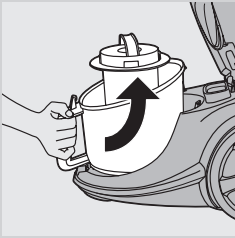

**3** Wyjmij pojemnik na kurz z urządzenia.

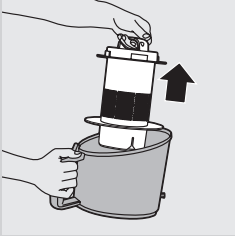

**4** Trzymając pojemnik na kurz nad koszem na śmieci, wyjmij z niego obudowę filtra cylindrycznego. Opróżnij pojemnik.

**5** Pojemnik na kurz można również umyć zimną wodą z kranu z dodatkiem niewielkiej ilości płynu do mycia naczyń.

**6** Włóż z powrotem obudowę filtra cylindrycznego do pojemnika na kurz i umieść pojemnik wewnątrz urządzenia.

**7** Zamknij i dociśnij obudowę (usłyszysz „kliknięcie”).

Zawsze wkładaj obudowę filtra cylindrycznego z powrotem do pojemnika; w przeciwnym razie włączenie urządzenia będzie nie możliwe.

### Czyszczenie i konserwacja filtrów

Przed czyszczeniem lub wymianą filtrów należy zawsze wyjąć wtyczkę urządzenia z gniazdka elektrycznego.

Filtr cylindryczny i jego obudowa nie nadają się do mycia w zmywarce.

#### Filtr cylindryczny

Filtr cylindryczny oczyszczaj co 2 miesiące.

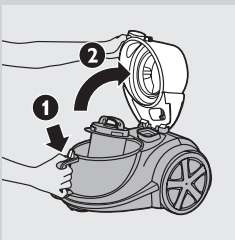

**1** Wyłącz urządzenie i odłącz wąż.

**2** Naciśnij przycisk zwalniający znajdujący się w górnej części uchwytu pojemnika na kurz, aby odblokować pokrywę (1). Otwórz pokrywę (2).

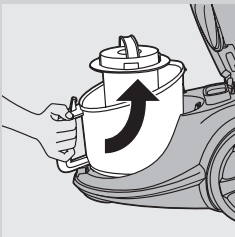

**3** Wyjmij pojemnik na kurz z urządzenia.

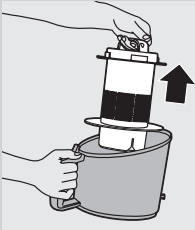

- 4** Wyjmij obudowę filtra cylindrycznego z pojemnika na kurz.

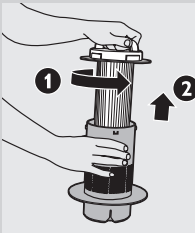

- 5** Przekręć w lewo uchwyt znajdujący się na górze obudowy filtra cylindrycznego (1) i wyjmij filtr cylindryczny z obudowy (2).

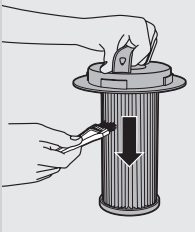

- 6** Wyczyść filtr cylindryczny i jego obudowę za pomocą dołączonej do zestawu szczoteczki. Przesuwaj szczoteczkę w kierunku od góry filtra w dół, wzdłuż żeberek.

Korzystaj wyłącznie ze szczoteczki dołączonej do zestawu. Używanie innych szczoteczek może spowodować uszkodzenie filtra cylindrycznego.

- 7** Jeśli wewnątrz obudowy jest brudne, wyczyść je nad koszem na śmieci.

- 8** Obudowę filtra cylindrycznego można również umyć zimną wodą z kranu z dodatkiem niewielkiej ilości płynu do mycia naczyń.

- 9** Filtr cylindryczny można myć samą wodą. Nie należy używać mydła, płynu do mycia naczyń lub innych detergentów. Przed ponownym umieszczeniem w obudowie należy pozostawić filtr do całkowitego wyschnięcia.

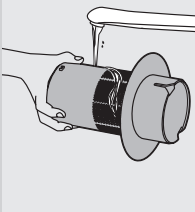

- 10** Włóż filtr cylindryczny z powrotem do obudowy i przekręć uchwyt w prawo, tak aby zablokować filtr w odpowiedniej pozycji.

Upewnij się, że filtr cylindryczny jest pewnie zamocowany w obudowie.

- 11** Umieść obudowę z filtrem cylindrycznym z powrotem w pojemniku na kurz.

### Filtr ochronny silnika

Stały filtr ochronny silnika należy czyścić przy każdym czyszczeniu obudowy filtra cylindrycznego.

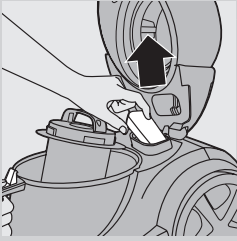

- 1 Wyjmij z urządzenia filtr ochronny silnika i wyczyść go, wytrzepując kurz nad koszem na śmieci.

Jeśli filtr ochronny silnika jest bardzo zabrudzony, można opłukać go zimną wodą z kranu.

Do czyszczenia filtra ochronnego silnika nie wolno używać płynu do mycia naczyń ani innych środków myjących.

- 2 Wciśnij mocno czysty filtr w obudowę i sprawdź, czy jest prawidłowo umieszczony.

### Filtr Super Clean Air, filtr Super Clean Air HEPA 12 lub filtr Ultra Clean Air HEPA 13

To urządzenie jest wyposażone w filtr Super Clean Air, Super Clean Air HEPA 12 lub Ultra Clean Air HEPA 13. Filtry te znajdują się w tylnej części urządzenia.

**Uwaga:** Aby zapewnić optymalne wyłapywanie kurzu i działanie odkurzacza, zawsze wymieniaj filtr na oryginalny filtr Philips odpowiedniego rodzaju (patrz rozdział „Zamawianie akcesoriów”).

#### Filtr Super Clean Air

Filtry Super Clean Air odfiltrują większość drobniejszych cząstek brudu z wydmuchiwanego powietrza za pomocą naładowanych elektrostatycznie włókien.

Filtr Super Clean Air należy wymieniać co 6 miesięcy. Tego filtra nie można myć w wodzie.

- 1 Wyjmij kratkę filtra.
- 2 Wyjmij stary filtr.
- 3 Włóż do urządzenia nowy filtr.

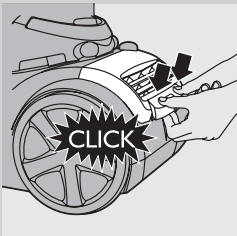
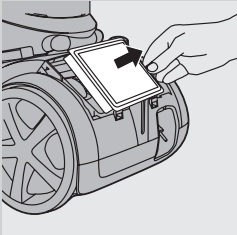
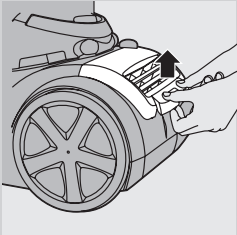

- 4 Załóż ponownie górną część kratki filtra i przyciśnij rogi dolnej części, aż zatrzasną się na swoich miejscach (usłyszysz „kliknięcie”).

#### Filtr Super Clean Air HEPA 12

Filtr Super Clean Air HEPA 12 usuwa z wydmuchiwanego powietrza 99,5% zanieczyszczeń o wielkości cząsteczek nawet 0,0003 mm. Cząsteczki takiej wielkości obejmują nie tylko normalny kurz powstający w warunkach domowych, ale również mikroskopijne organizmy, np. roztocza i ich odchody, będące dobrze znanymi czynnikami wywołującymi alergię układu oddechowego.

Filtr Super Clean Air HEPA 12 należy wymieniać co 6 miesięcy. Tego filtra nie można myć w wodzie.

Aby wymienić filtr Super Clean Air HEPA 12, wykonaj czynności 1–4 zamieszczone w części „Filtr Super Clean Air”.



### Zmywalny filtr Ultra Clean Air HEPA 13

Filtr Ultra Clean Air HEPA 13 usuwa z wydychanego powietrza 99,95% zanieczyszczeń o wielkości cząsteczek nawet 0,0003 mm. Cząsteczki takiej wielkości obejmują nie tylko normalny kurz powstający w warunkach domowych, ale również mikroskopijne organizmy, np. roztocza i ich odchody, będące dobrze znanymi czynnikami wywołującymi alergię układu oddechowego.

Zmywalny filtr Ultra Clean Air HEPA 13 należy czyścić co 6 miesięcy. Filtr można czyścić maksymalnie cztery razy. Później należy go wymienić.

**1** Wymij kratkę filtra.

**2** Wymij zmywalny filtr HEPA 13.

**3** Opłucz pożądaną stroną filtra HEPA 13 pod gorącą, bieżącą wodą.

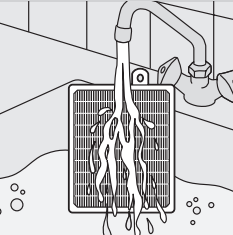
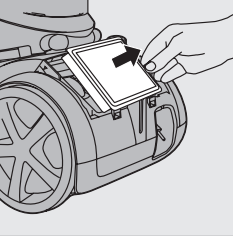
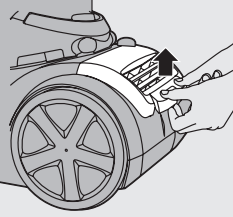

- Trzymaj filtr pożądaną stroną skierowaną w górę w taki sposób, aby woda spływała wzdłuż pożądaną. Trzymaj filtr pod takim kątem, aby spływająca woda wymyła brud zalegający wewnątrz pożądaną.

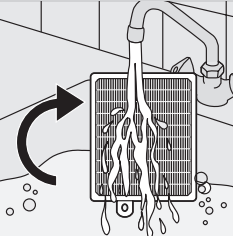

- Obróć filtr o 180° w taki sposób, aby woda spływała wzdłuż pożądaną w przeciwnym kierunku.  
- Kontynuuj tę czynność aż do wyczyszczenia filtra.

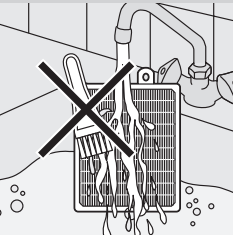

**Nigdy nie czyść zmywalnego filtra za pomocą szczoteczki.**

**Uwaga:** Czyszczenie nie przywraca oryginalnego koloru filtra, ale sprawia, że filtr odzyskuje moc filtrowania.

**4** Ostrożnie wytrząśnij wodę z powierzchni filtra. Pozostaw filtr do wyschnięcia na co najmniej 2 godziny przed ponownym umieszczeniem go w odkurzaczu.

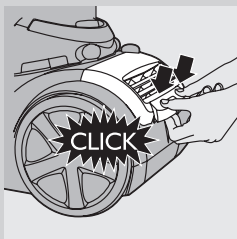

- 5** Włóż filtr z powrotem do urządzenia. Załóż z powrotem kratkę filtra i przyciśnij jej dolne narożniki, aż zatrzasną się na swoich miejscach (usłyszysz „kliknięcie”).

### Zamawianie akcesoriów

W przypadku trudności z kupieniem filtrów lub innych akcesoriów do urządzenia należy skontaktować się z Centrum Obsługi Klienta firmy Philips lub poszukać informacji w ulotce gwarancyjnej.

- Filtry cylindryczne marki Philips mają numer serwisowy 4322 005 17520.
- Filtry Super Clean Air; dostępne pod numerem produktu FC8030.
- Niezmywalne filtry Super Clean Air HEPA 12; dostępne pod numerem produktu FC8031.
- Zmywalne filtry Ultra Clean Air HEPA 13; dostępne pod numerem produktu FC8038.

### Ochrona środowiska



- Zużytego urządzenia nie należy wyrzucać wraz ze zwykłymi odpadami gospodarstwa domowego — należy oddać je do punktu zbiórki surowców wtórnych w celu utylizacji. Stosowanie się do tego zalecenia pomaga w ochronie środowiska.

### Gwarancja i serwis

W razie jakichkolwiek pytań lub problemów prosimy odwiedzić naszą stronę internetową [www.philips.com](http://www.philips.com) lub skontaktować się z Centrum Obsługi Klienta firmy Philips. Jego numer telefonu znajduje się w ulotce gwarancyjnej. Jeśli w kraju Państwa zamieszkania nie ma takiego Centrum, o pomoc należy zwrócić się do sprzedawcy produktów firmy Philips lub do Działu Obsługi Klienta firmy Philips Domestic Appliances and Personal Care BV.

### Rozwiązywanie problemów

Ten rozdział opisuje najczęstsze problemy, z którymi można się zetknąć, korzystając z urządzenia. Jeśli poniższe wskazówki okażą się niewystarczające do rozwiązania problemu, należy skontaktować się z Centrum Obsługi Klienta.

- 1** Moc ssania jest niewystarczająca.
- Sprawdź, czy pokrętko mocy ssania ustawione jest w pozycji maksymalnej.

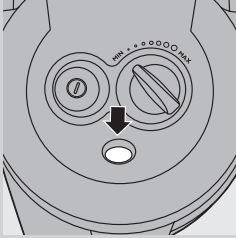

- Sprawdź, czy filtr cylindryczny nie jest zapełniony. W razie potrzeby dokładnie wyczyść filtr:
- Sprawdź, czy nie zachodzi potrzeba wyczyszczenia lub wymiany pozostałych filtrów.
- Sprawdź, czy wskaźnik blokady zmienił kolor. Jeśli tak, nasadka, rura lub wąż mogą być zatkane.

Aby usunąć zator, odłącz zapchany element i (jeśli to możliwe) podłącz go odwrotną stroną. Włącz odkurzacz w celu wydmuchania zatykającego przedmiotu.

## **2 Nie można włączyć urządzenia.**

- Sprawdź, czy obudowa z filtrem cylindrycznym została włożona do pojemnika na kurz.

## Introducere

Felicitări pentru achiziție și bun venit la Philips! Pentru a beneficia pe deplin de asistența oferită de Philips, înregistrați-vă produsul la [www.philips.com/welcome](http://www.philips.com/welcome).

## Descriere generală (fig. 1)

- 1 Filtrul cilindric
- 2 Carcasa filtrului cilindric
- 3 Buton de eliberare a compartimentului pentru praf
- 4 Compartimentul pentru praf
- 5 Filtrul de protecție a motorului
- 6 Perie de curățat
- 7 Husă
- 8 Butonul Pornit/Oprit
- 9 Butonul pentru controlul forței de aspirare
- 10 Conectorul pentru furtun
- 11 Mâner
- 12 Suport pentru accesoriu
- 13 Tub telescopic
- 14 Accesoriu pentru spații înguste
- 15 Cap de aspirare mic
- 16 Perie mică (doar anumite modele)
- 17 Duză Parquet (doar anumite modele)
- 18 Accesoriul mixt (doar anumite modele)
- 19 Comutator pentru covor/parchet
- 20 Accesoriul Tri-Active (doar anumite modele)
- 21 Butonul pentru rularea cablului
- 22 Filtru Super Clean Air; filtru Super Clean Air HEPA 12 sau filtru Ultra Clean Air HEPA 13
- 23 Grila de filtrare
- 24 Elementul de cuplare pentru depozitare

## Important

Citiți cu atenție acest manual de utilizare și păstrați-l pentru consultare ulterioară.

### Pericol

- Nu utilizați aparatul pentru a aspira apă sau alte lichide. Nu aspirați niciodată substanțe inflamabile sau scrum, înainte ca acestea să se fi răcit.

### Avertisment

- Înainte de a conecta aparatul, verificați dacă tensiunea indicată pe aparat corespunde tensiunii de alimentare locale.
- Nu folosiți aparatul dacă ștecherul, cablul de alimentare sau aparatul însuși este deteriorat.
- În cazul în care cablul de alimentare este deteriorat, acesta trebuie înlocuit întotdeauna de Philips, de un centru de service autorizat de Philips sau de personal calificat în domeniu, pentru a evita orice accident.
- Acest aparat nu trebuie utilizat de către persoane (inclusiv copii) care au capacități fizice, mentale sau senzoriale reduse sau sunt lipsite de

experiență și cunoștințe, cu excepția cazului în care sunt supravegheați sau instruiți cu privire la utilizarea aparatului de către o persoană responsabilă pentru siguranța lor:

- Copiii trebuie supravegheați pentru a nu se juca cu aparatul.
- Nu îndreptați furtunul, tija sau orice alt accesoriu către ochi sau urechi, și nu îl introduceți în gură când este conectat la aspirator și acesta este pornit.

### Precauție

- Nu aspirați obiecte de dimensiuni mari, întrucât acestea pot bloca trecerea aerului prin tub sau furtunul poate fi înfundat.
- Atunci când utilizați aspiratorul pentru a aspira scrum, nisip fin, var nestins, praf de ciment și alte substanțe similare, porii filtrului cilindric se înfundă. În cazul în care observați o scădere considerabilă a puterii de aspirare, curățați filtrul cilindric.
- Aspirarea unor obiecte prea mari poate duce la blocarea trecerii aerului prin tub sau furtun. În acest caz, indicatorul de blocare se va înroși pentru a indica necesitatea îndepărtării unui blocaj.
- Nu folosiți niciodată aparatul fără filtrul de protecție pentru motor. Aceasta poate duce la deteriorarea motorului și poate scurta durata de funcționare a aparatului.
- Utilizați numai filtrul cilindric Philips livrat cu aparatul.
- În timpul aspirării, în special în camerele cu umiditate redusă a aerului, aspiratorul dvs. acumulează electricitate statică. Ca rezultat, puteți experimenta șocuri electrice când atingeți tubul sau alte componente din oțel ale aspiratorului. Aceste șocuri nu sunt nocive pentru dvs. și nu deteriorează aparatul. Pentru a reduce acest inconvenient, vă recomandăm:
  - 1 să descărcați aparatul atingând frecvent tubul de alte obiecte metalice din cameră (de exemplu picioarele unei mese sau ale unui scaun, radiator etc.);
  - 2 să creșteți nivelul de umiditate a aerului din cameră așezând recipiente cu apă în cameră. De exemplu puteți suspenda recipiente umplute cu apă de radiatoare sau puteți așeza vase cu apă pe sau lângă radiatoare.
- Nivel de zgomot: Lc = 76 dB (A).

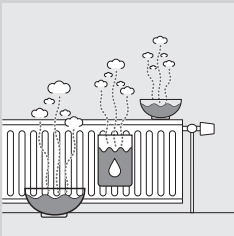

### Câmpuri electromagnetice (EMF)

Acest aparat Philips respectă toate standardele referitoare la câmpuri electromagnetice (EMF). Dacă este manevrat corespunzător și în conformitate cu instrucțiunile din acest manual, aparatul este sigur conform dovezilor științifice disponibile în prezent.

## Pregătirea pentru utilizare

### Furtun

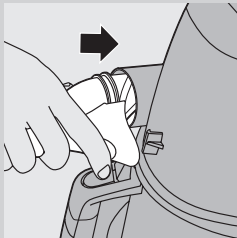

**1** Pentru a conecta furtunul, apăsați-l ferm în aparat ('clic').

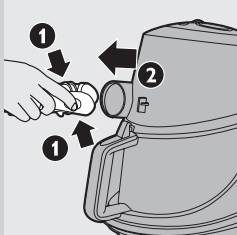

**2** Pentru a deconecta furtunul, apăsați butonul de decuplare și trageți furtunul din aparat.

### Tub telescopic

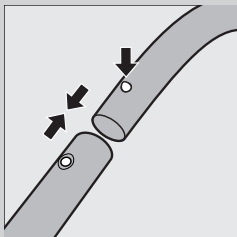

**1** Pentru a conecta tubul pe mânerul furtunului, apăsați butonul cu închidere prin resort de pe mâner și introduceți mânerul în tub. Fixați butonul cu închidere prin resort în orificiul din tub ('clic').

**2** Pentru a deconecta tubul de pe mâner, apăsați butonul cu resort și scoateți tubul.

Folosiți aceeași metodă pentru a conecta celelalte accesorii sau perii.

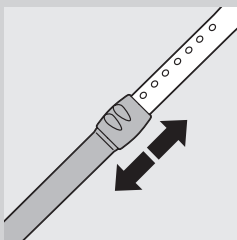

**3** Reglați tubul la lungimea cea mai confortabilă pentru aspirare.

### Accesorii Tri-Active (doar anumite modele)

Accesorii Tri-Active este destinat mochetelor și suprafețelor dure.

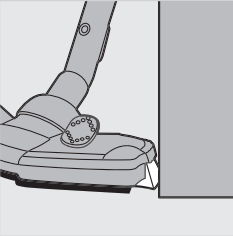

- Perii laterali adună praful și murdăria din părțile laterale ale accesoriului, permițând o curățare eficientă de-a lungul mobilierului și a altor obstacole.

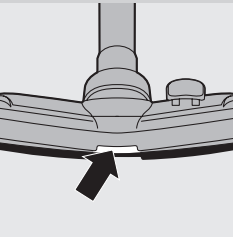

- Orificiul din partea frontală a accesoriului vă permite să aspirați particule mai mari.

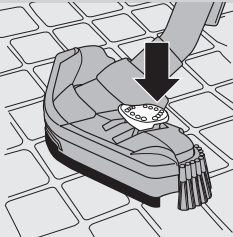

- 1** Pentru a curăța podele dure, apăsați cu piciorul comutatorul de pe accesoriu.
  - ▶ Peria iese pentru curățarea podelelor dure iese din carcasa. În același timp, roțița se va ridica, pentru a preveni zgârierea și a crește manevrabilitatea.

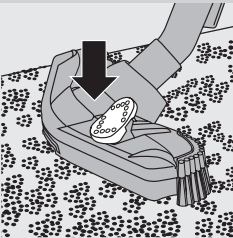

- 2** Pentru a curăța covoare, apăsați din nou comutatorul.
  - ▶ Peria va fi retrasă în carcasa accesoriului și roțița va fi coborâtă automat.

### Accesoriu mixt (doar anumite modele)

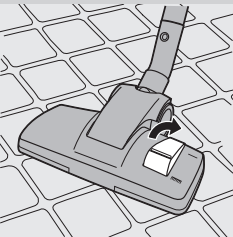

Accesoriu mixt poate fi folosit atât pentru covoare, cât și pentru suprafețe dure.

- 1** Pentru a curăța podele dure, apăsați cu piciorul comutatorul de pe accesoriu.
  - ▶ Peria pentru curățarea podelelor dure va ieși din carcasa accesoriului.

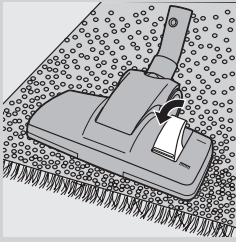

- 2 Pentru a curăța covoare, apăsați din nou comutatorul.
- ▶ Peria este retrasă în carcasa accesoriului.

### Duză Parquet (doar anumite modele)



- Duză Parquet este concepută pentru curățarea delicată a podelelor dure.

### Accesoriul pentru spații înguste, accesoriul mic și peria mică

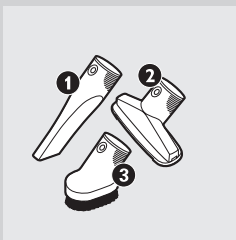

- 1 Conectați accesoriul pentru spații înguste (1), accesoriul mic (2) sau peria mică (3) (numai anumite modele) direct pe mâner sau pe tub.

### Suport pentru accesoriu

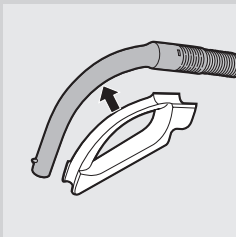

- 1 Fixați suportul pentru accesorii pe mâner.
- 2 Fixați două accesorii pe suportul pentru accesorii:



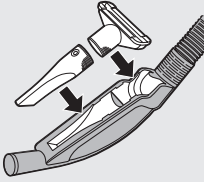

- Accesoriul pentru spații înguste și accesoriul mic.

**Notă:** Asigurați-vă că orificiul de aspirație de pe accesoriul mic nu este îndreptat spre suport.

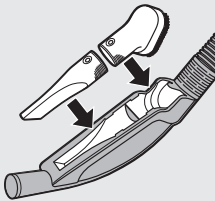

- Accesoriul pentru spații înguste și peria mică.

**Notă:** Asigurați-vă că orificiul de aspirație de pe peria mică este îndreptat spre suport.

### Utilizarea aparatului

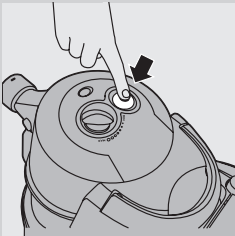

- 1** Trageți cablul din aparat și introduceți ștecherul în priză.

- 2** Apăsăți butonul Pornit/Oprit din partea superioară a aparatului pentru a porni aparatul.

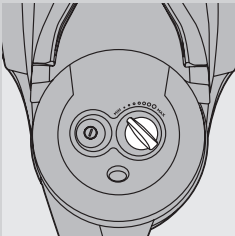

- 3** Puteți regla puterea de aspirare în timpul funcționării aparatului, cu ajutorul butonului de pe partea de sus a acestuia.

- Folosiți puterea maximă de aspirare pentru covoare și podele foarte murdare.
- Folosiți puterea minimă de aspirare pentru perdele, fețe de masă etc.

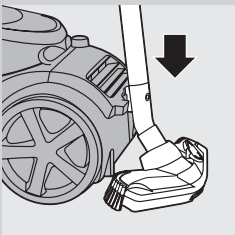

- 4** Dacă doriți să luați o pauză, introduceți pînțenul de pe marginea capului de aspirare în slotul de fixare, pentru a fixa tubul într-o poziție convenabilă.

### Depozitarea

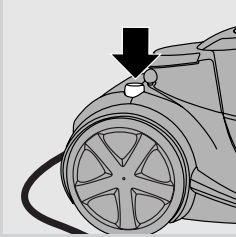

- 1 Opriți aspiratorul și scoateți ștecherul din priză.
- 2 Apăsăți butonul de rulare a cablului pentru a rula cablul de alimentare.

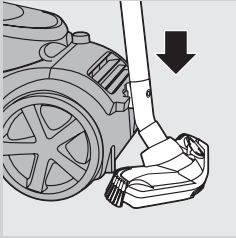

- 3 Introduceți pintelul de pe marginea accesoriului în slotul de fixare pentru a atașa accesoriul de aparat. Depozitați aparatul în poziție orizontală astfel încât toate roțile să atingă podeaua.

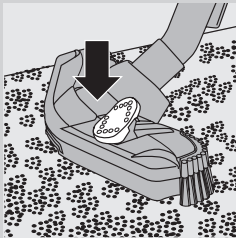

- 4 Poziționați întotdeauna accesoriul Tri-Active pe poziția pentru mochete când îl depozitați. De asemenea, evitați îndoirea perilor de pe părți.

### Golirea compartimentului pentru praf

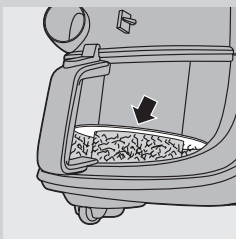

Întotdeauna scoateți aparatul din priză înainte de a goli recipientul pentru praf.

Recipientul pentru praf nu poate fi spălat în mașina de spălat vase.

- Goliți compartimentul de praf atunci când nivelul prafului atinge discul roșu al carcasei filtrului cilindric.

- 1 Opriți aparatul și îndepărtați furtunul.

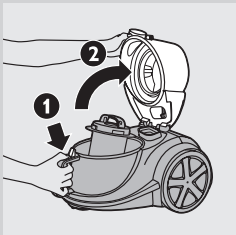

- 2 Apăsăți butonul din partea de sus a mânerului recipientului pentru praf pentru deblocarea capacului (1). Rabatați capacul pentru a-l deschide (2).

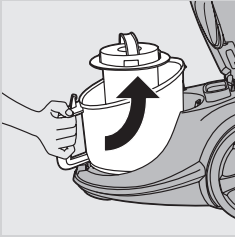

**3** Ridicați recipientul pentru praf și scoateți-l din aparat.

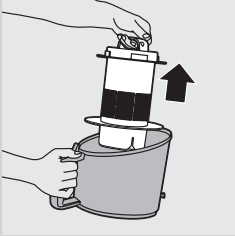

**4** Țineți recipientul pentru praf deasupra unui coș de gunoi și ridicați din recipient carcasa filtrului cilindric. Goliți recipientul.

**5** Dacă doriți, puteți spăla compartimentul pentru praf cu apă rece de la robinet și detergent de vase.

**6** Reintroduceți carcasa filtrului cilindric în compartimentul pentru praf și compartimentul în aspirator.

**7** Închideți capacul ferm ('clic').

Introduceți întotdeauna carcasa filtrului cilindric în compartiment, altfel nu puteți porni aparatul.

### Curățarea și întreținerea filtrelor

Deconectați întotdeauna aparatul de la priză înainte de a curăța sau înlocui filtrele.

Filtrul cilindric și carcasa acestuia nu pot fi spălate în mașina de spălat vase.

#### Filtrul cilindric

Curățați filtrul cilindric o dată la 2 luni.

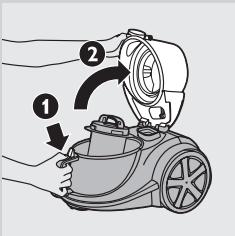

**1** Opriți aparatul și îndepărtați furtunul.

**2** Apăsați butonul din partea de sus a mânerului recipientului pentru praf pentru deblocarea capacului (1). Rabatați capacul pentru a-l deschide (2).

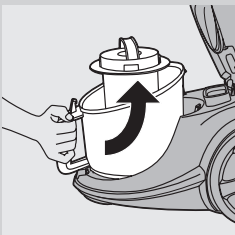

**3** Ridicați recipientul pentru praf și scoateți-l din aparat.

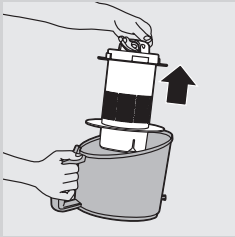

- 4** Scoateți carcasa filtrului cilindric din compartiment.

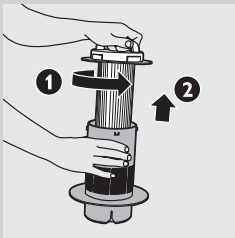

- 5** Răsuciți mânerul de deasupra carcasei în sens antiorar (1) și ridicați filtrul din carcasă (2).

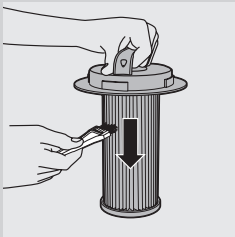

- 6** Curățați cilindrul și carcasa acestuia cu periuța furnizată. Periați filtrul de sus în jos, de-a lungul nervurilor.

Folosiți numai periuța furnizată. Alte periuțe pot deteriora cilindrul filtrului.

- 7** În cazul în care carcasa este murdară în interior, goliți-o în coș.

- 8** Dacă doriți, puteți spăla carcasa filtrului cilindric cu apă rece de la robinet și detergent de vase.

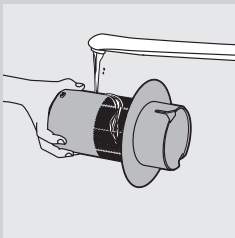

- 9** Dacă doriți să spălați cilindrul filtrului, folosiți numai apă. Nu folosiți săpun, detergent lichid sau alt tip de detergent pentru a curăța filtrul. Lăsați cilindrul filtrului să se usuce complet înainte de a-l reintroduce în carcasă.

- 10** Puneți filtrul cilindric înapoi în carcasă și răsuciți mânerul în sens orar până când se fixează în poziție.

Asigurați-vă că ați fixat corect filtrul în carcasă.

- 11** Introduceți carcasa cu filtrul cilindric înapoi în compartimentul pentru praf.

### Filtrul de protecție a motorului

De fiecare dată când curățați carcasa filtrului cilindric, curățați și filtrul permanent de protecție a motorului.

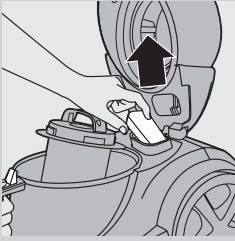

- 1 Scoateți filtrul de protecție a motorului din aparat. Curățați-l, scuturând praful deasupra unui coș de gunoi.

Dacă filtrul de protecție a motorului este foarte murdar, îl puteți clăti cu apă rece de la robinet.

Nu folosiți detergent lichid sau alți agenți de curățare pentru a curăța filtrul de protecție a motorului.

- 2 Apăsați cu fermitate filtrul la loc pentru a vă asigura că se fixează corect.

### Filtru Super Clean Air, filtru Super Clean Air HEPA 12 sau filtru Ultra Clean Air HEPA 13

Acest aparat este echipat cu filtrul Super Clean Air, filtrul Super Clean Air HEPA 12 sau filtrul Ultra Clean Air HEPA 13. Aceste filtre se află în partea din spate a aparatului.

**Notă:** Pentru a asigura o retenție optimă a prafului și performanța aspiratorului, înlocuiți întotdeauna filtrul cu un filtru Philips original cu modelul corect (consultați capitolul 'Comandarea accesoriilor').

#### Filtru Super Clean Air

Filtrul Super Clean Air reține o mare parte din particulele mici din aerul evacuat, grație fibrelor sale încărcate electrostatic. Înlocuiți filtrul Super Clean Air la fiecare șase luni. Filtrul nu poate fi spălat.

- 1 Îndepărtați grilajul filtrului.

- 2 Scoateți filtrul vechi.

- 3 Introduceți noul filtru în aparat.

- 4 Montați la loc partea superioară a grilajului filtrului și apăsați colțurile inferioare până se fixează ('click').

#### Filtru Super Clean Air HEPA 12

Filtrul Super Clean Air HEPA 12 poate reține 99,5% din toate particulele cu dimensiune mai mare de 0,0003 mm din aerul evacuat. Acestea includ nu numai praful obișnuit aflat în casă, ci și paraziții microscopici dăunători cum sunt acarienii și excrementele acestora, care se numără printre cele mai frecvente cauze ale alergiilor respiratorii.

Înlocuiți filtrul Super Clean Air HEPA 12 la fiecare șase luni. Filtrul nu poate fi spălat.

Pentru a înlocui filtrul Super Clean Air HEPA 12, urmați pașii 1-4 din secțiunea 'Filtrul Super Clean Air' de mai sus.

#### Filtru Ultra Clean Air HEPA 13 lavabil

Filtrul Ultra Clean Air HEPA 13 poate reține 99,95% din toate particulele cu dimensiune mai mare de 0,0003 mm din aerul evacuat. Acestea includ

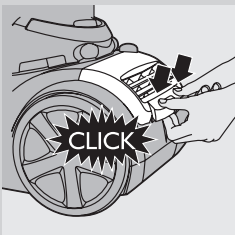
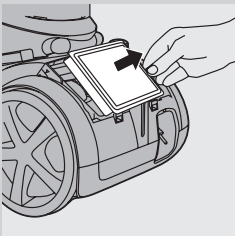
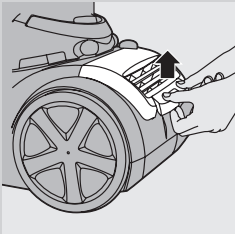

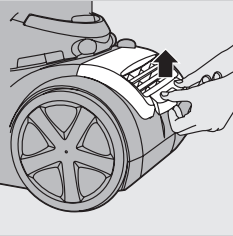

nu numai praful obișnuit aflat în casă, ci și paraziții microscopici dăunători cum sunt acarienii și excrementele acestora, care se numără printre cele mai frecvente cauze ale alergiilor respiratorii.

Curățați filtrul Ultra Clean Air HEPA 13 lavabil la fiecare 6 luni. Puteți curăța filtrul Ultra Clean Air HEPA 13 lavabil de maxim 4 ori. Înlocuiți filtrul după ce a fost curățat de 4 ori.

**1** Îndepărtați grilajul filtrului.

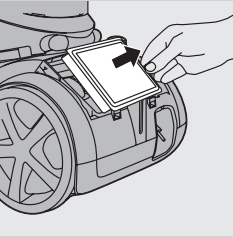

**2** Scoateți filtrul HEPA 13 lavabil.

**3** Spălați suprafața cutată a filtrului HEPA 13 sub un robinet cu apă caldă cu presiune redusă.

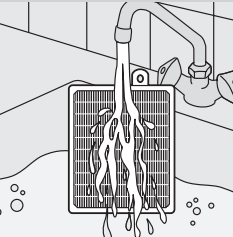

- Țineți filtrul cu suprafața cutată în sus astfel încât apa să curgă paralel cu cutele. Țineți filtrul într-un unghi din care apa să poată spăla murdăria dintre cute.

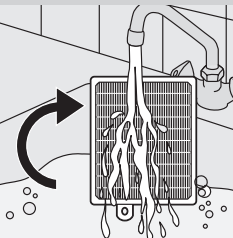

- Întoarceți filtrul cu 180° și lăsați apa să curgă peste cute în direcție opusă.  
- Continuați acest proces până ce filtrul este curat.

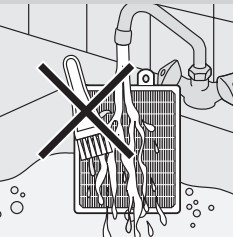

Nu curățați niciodată filtrul lavabil cu o perie.

Notă: Curățarea nu readuce culoarea originală a filtrului, dar îi reface puterea de filtrare.

**4** Scuturați cu grijă apa de pe suprafața filtrului. Lăsați filtrul să se usuce cel puțin 2 ore înainte de a-l pune înapoi în aspirator.

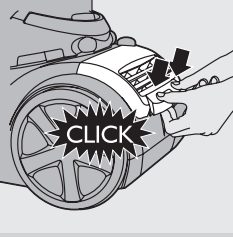

- 5** Puneți filtrul înapoi în aparat. Reatașați partea de sus a grilajului filtrului și împingeți colțurile de jos până ce se fixează ('clic').

### Comandarea accesoriilor

Dacă aveți probleme la obținerea filtrelor sau a altor accesorii pentru acest aparat, vă rugăm să contactați Centrul de asistență pentru clienți Philips din țara dvs. sau să consultați broșura de garanție internațională.

- Filtrele cilindrice Philips sunt disponibile sub numărul de service 4322 005 17520.
- Filtrele Super Clean Air sunt disponibile sub numărul de cod FC8030.
- Filtrele Super Clean Air HEPA 12 nelavabile sunt disponibile sub numărul de cod FC8031.
- Filtrele Ultra Clean Air HEPA 13 lavabile sunt disponibile sub numărul de cod FC8038.

### Protecția mediului



- Nu aruncați aparatul împreună cu gunoiul menajer la sfârșitul duratei de funcționare, ci duceți-l la un punct de colectare autorizat pentru reciclare. În acest fel, veți ajuta la protejarea mediului înconjurător.

### Garanție și service

Pentru informații suplimentare sau în cazul apariției altor probleme, vă rugăm să vizitați site-ul Philips [www.philips.com](http://www.philips.com) sau să contactați centrul de asistență pentru clienți Philips din țara dvs. Veți găsi numărul de telefon în broșura de garanție internațională. Dacă în țara dvs. nu există un astfel de centru, contactați furnizorul dvs. Philips sau Departamentul de Service din cadrul Philips Domestic Appliances and Personal Care BV.

### Depanare

Acest capitol include cele mai frecvente problemele care pot apărea cu aparatul. Dacă nu reușiți să rezolvați problema folosind informațiile de mai jos, contactați centrul de asistență pentru clienți din țara dvs.

- 1** Puterea de aspirare nu este suficient de mare.

- Verificați dacă butonul pentru puterea de aspirare este pe poziția maximă.
- Verificați dacă filtrul cilindric nu este plin de murdărie.

Dacă este necesar, curățați cilindrul filtrului.

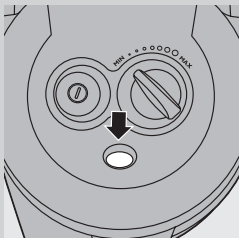

- Verificați dacă trebuie să curățați sau să înlocuiți filtrele.
- Verificați dacă indicatorul de blocare și-a schimbat culoarea. În caz afirmativ, este posibil ca duza, tubul sau furtunul să se fi blocat.

Pentru a îndepărta blocajul, deconectați componenta înfundată și fixați-o (pe cât posibil) invers. Porniți aspiratorul astfel încât blocajul să fie forțat în direcția opusă.

## **2** Aparatul nu poate fi pornit.

- Verificați dacă carcasa cu filtrul cilindric a fost introdusă în compartimentul pentru praf.



## Введение

Поздравляем с покупкой продукции Philips! Для получения полной поддержки, оказываемой компанией Philips, зарегистрируйте прибор на веб-сайте [www.philips.com/welcome](http://www.philips.com/welcome).

## Общее описание (Рис. 1)

- 1 Цилиндрический фильтр
- 2 Корпус цилиндрического фильтра
- 3 Кнопка для открывания пылесборника
- 4 Пылесборник
- 5 Фильтр защиты электродвигателя
- 6 Щеточка для очистки
- 7 Крышка
- 8 Кнопка включения/выключения
- 9 Регулятор силы всасывания
- 10 Разъем шланга
- 11 Ручка
- 12 Держатель для насадок
- 13 Телескопическая трубка
- 14 Щелевая насадка
- 15 Маленькая насадка
- 16 Маленькая щетка (только у некоторых моделей)
- 17 Насадка для паркета (только у некоторых моделей)
- 18 Комбинированная насадка (только у некоторых моделей)
- 19 Кулисный переключатель режима чистки ковра/твердого пола
- 20 Насадка Tri-Active (только у некоторых моделей)
- 21 Кнопка для сматывания шнура
- 22 Фильтр Super Clean Air; фильтр Super Clean Air HEPA 12 или фильтр Ultra Clean Air HEPA 13
- 23 Решетка фильтра
- 24 Ячейка для закрепления трубки

## Важно!

Перед использованием прибора внимательно ознакомьтесь с руководством пользователя и сохраните его для дальнейшего использования в качестве справочного материала.

### Опасно!

- Запрещается убирать пылесосом воду или другие жидкости.
- Запрещается применять пылесос для уборки огнеопасных веществ, а также неостывшего пепла.

### Предупреждение.

- Перед подключением прибора убедитесь, что указанное на нем номинальное напряжение соответствует напряжению местной электросети.
- Запрещено пользоваться прибором, если сетевая вилка, сетевой шнур или сам прибор повреждены.
- В случае повреждения сетевого шнура его необходимо заменить. Чтобы обеспечить безопасную эксплуатацию прибора, заменяйте шнур только в авторизованном сервисном центре Philips или в сервисном центре с персоналом аналогичной квалификации.

- Данный прибор не предназначен для использования лицами (включая детей) с ограниченными возможностями сенсорной системы или ограниченными умственными или физическими способностями, а также лицами с недостаточным опытом и знаниями, кроме как под контролем и руководством лиц, ответственных за их безопасность.
- Не позволяйте детям играть с прибором.
- Не направляйте и не прикладывайте шланг, трубку или насадки, подсоединенные к включенному пылесосу, к глазам, ушам или рту.

### Внимание!

- Не выполняйте захват пылесосом крупных предметов, поскольку это может воспрепятствовать прохождению воздуха в трубке или шланге.
- При уборке пылесосом пепла, мелкого песка, известки, цементной пыли и подобных веществ поры цилиндрического фильтра могут засориться. При заметном снижении мощности всасывания очистите цилиндрический фильтр.
- Захват пылесосом крупных предметов может препятствовать прохождению воздуха в трубке или шланге. В этом случае загорается красный индикатор засора, сигнализируя о необходимости удаления застрявших предметов.
- Запрещается пользоваться пылесосом без фильтра защиты двигателя, т.к. это приводит к повреждению двигателя и сокращению срока службы прибора.
- Используйте только цилиндрический фильтр Philips, входящий в поставку.
- Во время очистки, особенно в помещениях с низкой влажностью, пылесос вырабатывает статическое электричество. Это может привести к удару электрическим током при прикосновении к трубке или другим стальным частям пылесоса. Такой удар не опасен для здоровья и не приводит к повреждению прибора. Для предотвращения неудобств, вызванных статическим электричеством, рекомендуется следующее:
  - 1 чаще подносить трубку пылесоса к металлическим предметам, находящимся в помещении (например, к ножке стола или стула, к батарее отопления и пр.) для снятия статического заряда;
  - 2 повысить влажность воздуха, разместив в комнате сосуд с водой, например, можно наполнить водой контейнеры и закрепить их на батарее отопления или поместить рядом с батареей чаши с водой.
- Уровень шума:  $L_c = 76$  дБ(А).

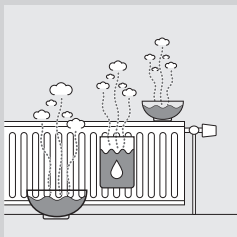

### Электромагнитные поля (ЭМП)

Данный прибор Philips соответствует стандартам по электромагнитным полям (ЭМП). При правильном обращении согласно инструкциям, приведенным в руководстве пользователя, использование прибора безопасно в соответствии с современными научными данными.

## Подготовка прибора к работе

### Шланг

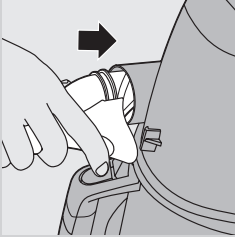

- 1 Чтобы подсоединить шланг, плотно вставьте его в корпус пылесоса (должен прозвучать щелчок).

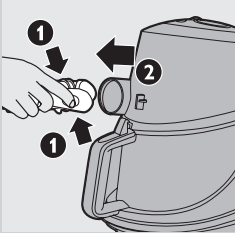

- 2 Для отключения шланга нажмите на кнопку открывания и извлеките шланг из прибора.

### Телескопическая трубка

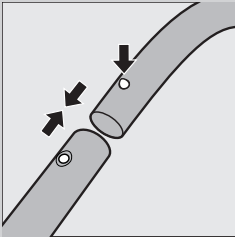

- 1 Для присоединения телескопической трубки к рукоятке шланга нажмите на пружинную фиксирующую кнопку на рукоятке и вставьте рукоятку в трубку. Подгоните пружинную фиксирующую кнопку так, чтобы она попала в паз на трубке (должен прозвучать щелчок).

- 2 Для отсоединения трубки от рукоятки нажмите на пружинную кнопку фиксатора и выньте рукоятку из трубки.

Таким же образом присоедините и отсоедините насадки.

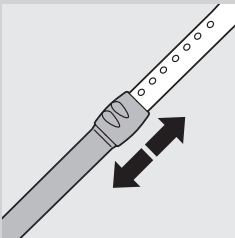

- 3 Отрегулируйте длину трубки, сделав ее наиболее удобной для уборки пылесосом.

### Насадка Tri-Active (только у некоторых моделей)

Насадка Tri-Active — это универсальная насадка для чистки ковров и твердых полов.

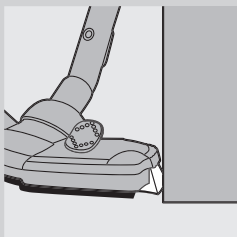

- Боковые щетки захватывают больше пыли и грязи рядом с краями насадки и позволяют лучше очищать поверхность вдоль предметов мебели и других препятствий.

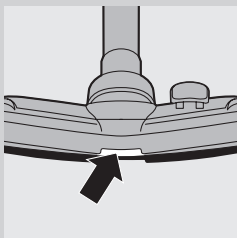

- Отверстие в передней части насадки позволяет осуществлять всасывание крупного мусора.

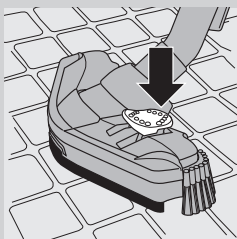

- 1** Для включения режима чистки твердого пола нажмите ногой на кулисный переключатель на насадке.
  - ▷ Выдвинется узкая щетка из корпуса насадки для чистки твердых полов. Одновременно приподнимется колесико, что предотвратит нанесение царапин и повысит маневренность пылесоса.

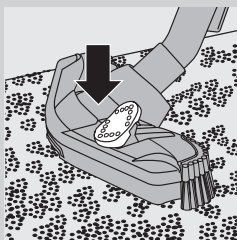

- 2** При чистке ковровых покрытий нажмите ногой соответствующий качающийся переключатель.
  - ▷ Узкая щетка втянется в корпус насадки, и колесико автоматически опустится.

### **Комбинированная насадка (только у некоторых моделей)**

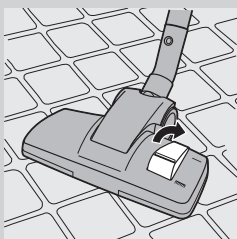

Комбинированная насадка может использоваться для уборки как ковров, так и твердых полов.

- 1** Для включения режима чистки твердого пола нажмите ногой на кулисный переключатель на насадке.
  - ▷ Узкая щетка для чистки твердого пола выдвинется из корпуса насадки.

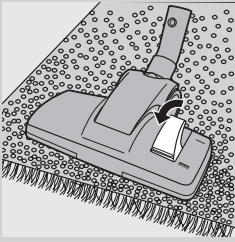

- 2 При чистке ковровых покрытий нажмите ногой соответствующий качающийся переключатель.
- ▮ Узкая щетка втянется в корпус насадки.

### Насадка для паркета (только у некоторых моделей)



- Насадка для паркета предназначена для бережной очистки твердых покрытий.

### Щелевая насадка, маленькая насадка и маленькая щетка.



- 1 Подсоедините щелевую насадку (1), маленькую насадку (2) или маленькую щетку (3) (только у некоторых моделей) непосредственно к рукоятке или к трубке.

### Держатель для насадок

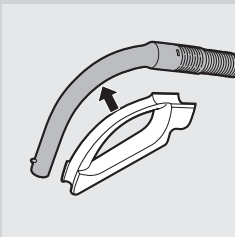

- 1 Закрепите держатель для насадок на рукоятке.
- 2 Закрепите две насадки в держателе для насадок:

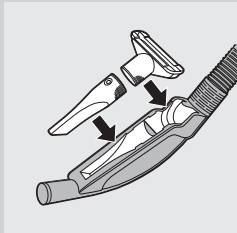

- Щелевая насадка и маленькая насадка.

Примечание. Убедитесь, что всасывающее отверстие маленькой насадки направлено в противоположную держателю сторону.

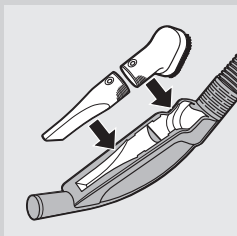

- Щелевая насадка и маленькая щетка.

Примечание. Убедитесь, что всасывающее отверстие маленькой щетки направлено к держателю.

### Использование прибора

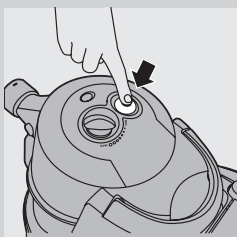

- 1 Вытяните сетевой шнур из пылесоса и вставьте сетевую вилку в розетку электросети
- 2 Включите прибор, нажав на верхней панели кнопку включения/выключения.

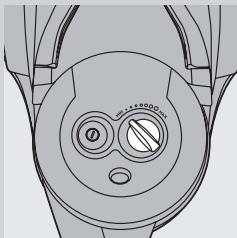

- 3 В процессе уборки силу всасывания можно регулировать с помощью кнопки, расположенной на верхней части прибора.
  - Для уборки очень грязных ковров и твердых полов устанавливайте максимальное значение мощности всасывания.
  - Для очистки занавесок, скатертей и т.д. устанавливайте минимальное значение мощности всасывания.

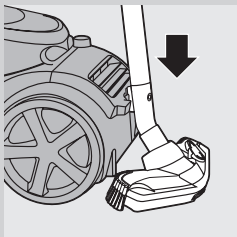

- 4 При необходимости ненадолго прервать уборку вставьте ребро насадки в специальную ячейку, установив трубку в удобное положение.

### Хранение

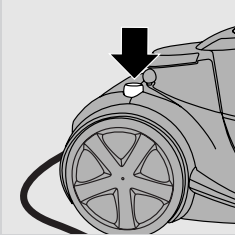

- 1** Выключите прибор и отсоедините сетевой шнур от розетки электросети.
- 2** Чтобы сматывать сетевой шнур, нажмите кнопку сматывания шнура.

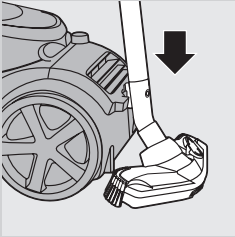

- 3** Для подсоединения насадки к прибору закрепите насадку на пылесосе, вставив ребро насадки в паз. Храните прибор в вертикальном положении, чтобы все колеса касались пола.

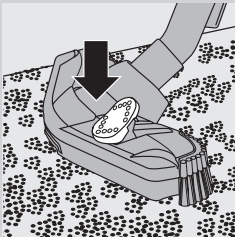

- 4** Всегда храните насадку Tri-Active установленной в положение "чистка ковра". Также следите, чтобы боковые щетки не были согнуты.

### Очистка пылесборника

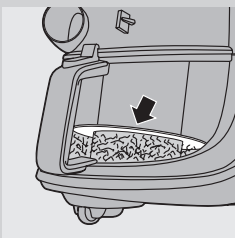

Перед очисткой пылесборника обязательно отключайте прибор от электросети.

Пылесборник нельзя мыть в посудомоечной машине.

- Очистку пылесборника следует производить сразу после того, как уровень пыли достигнет круглого диска корпуса цилиндрического фильтра.

- 1** Выключите прибор и отсоедините шланг.

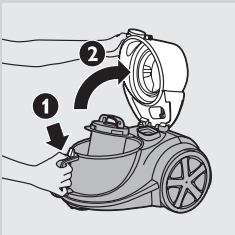

- 2** Откройте крышку, нажав на кнопку открывания на верхней части пылесборника (1). Выдвиньте крышку (2).

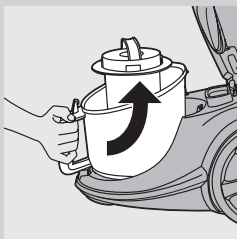

**3** Извлеките пылесборник из прибора.

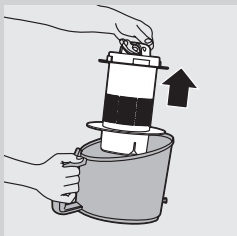

**4** Поместите пылесборник над мусорным ведром и вытащите из него корпус цилиндрического фильтра. Вытряхните пылесборник.

**5** При необходимости можно промыть пылесборник под струей холодной воды с небольшим количеством моющего средства.

**6** Вставьте корпус цилиндрического фильтра в пылесборник и установите пылесборник в пылесос.

**7** Плотно закройте крышку (должен прозвучать щелчок).

Необходимо обязательно установить корпус цилиндрического фильтра в пылесборник, иначе пылесос не будет включаться.

### Очистка и обслуживание фильтров

Перед очисткой или заменой фильтров отключите прибор от розетки электросети.

Цилиндрический фильтр и корпус цилиндрического фильтра не подходят для мытья в посудомоечной машине.

#### Цилиндрический фильтр

Производите очистку цилиндрического фильтра каждые 2 месяца.

**1** Выключите прибор и отсоедините шланг.

**2** Откройте крышку, нажав на кнопку открывания на верхней части пылесборника (1). Выдвиньте крышку (2).

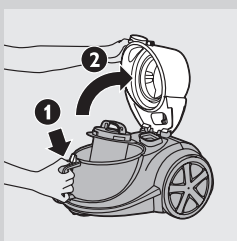

**3** Извлеките пылесборник из прибора.

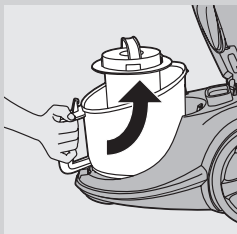



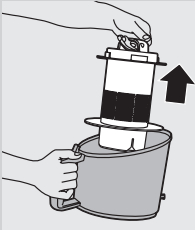

**4** Выньте корпус цилиндрического фильтра из пылесборника

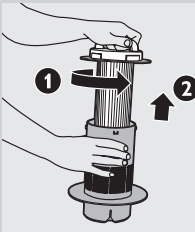

**5** Поверните ручку в верхней части корпуса против часовой стрелки (1) и вытащите из корпуса цилиндрический фильтр (2).

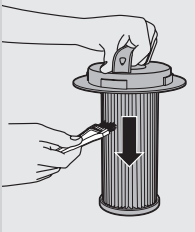

**6** Очистите цилиндрический фильтр и корпус цилиндрического фильтра с помощью прилагаемой щеточки. Аккуратно сметайте пыль с фильтра сверху вниз, вдоль ребер.

Используйте для очистки только щеточку, входящую в комплект. Другие щеточки могут повредить цилиндрический фильтр.

**7** В случае загрязнения внутренней поверхности корпуса цилиндрического фильтра, очистите его над мусорным ведром.

**8** При необходимости можно очистить корпус цилиндрического фильтра под струей холодной воды с небольшим количеством моющего средства.

**9** При необходимости вымыть цилиндрический фильтр тщательно промойте его только водой. Не используйте мыло, жидкое моющее средство или какие-либо другие моющие средства. При установке в корпус фильтр должен быть полностью сухим.

**10** Установите цилиндрический фильтр на место в корпус и поверните ручку по часовой стрелке до устойчивой фиксации цилиндрического фильтра.

Убедитесь, что цилиндрический фильтр надежно закреплен в корпусе.

**11** Вставьте корпус с цилиндрическим фильтром в пылесборник.

#### **Фильтр защиты электродвигателя**

Каждый раз при очистке корпуса цилиндрического фильтра очищайте фильтр защиты электродвигателя.

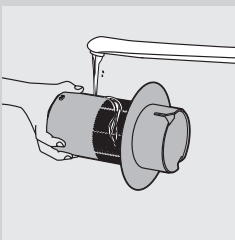

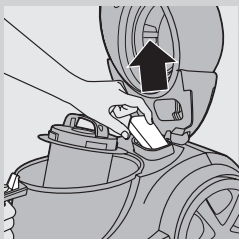

- 1 Извлеките фильтр защиты электродвигателя из прибора и очистите его, встряхнув над мусорным ведром.

Если фильтр защиты электродвигателя сильно загрязнен, его можно промыть под струей холодной воды.

Для очистки фильтра защиты электродвигателя запрещается использовать жидкие и другие моющие средства!

- 2 Тщательно установите очищенный фильтр защиты электродвигателя на место, плотно прижав его.

### Фильтр Super Clean Air HEPA 12/фильтр Ultra Clean Air HEPA 13

Этот прибор оснащен фильтром Super Clean Air, Super Clean Air HEPA 12 или Ultra Clean Air HEPA 13. Фильтры расположены в задней части пылесоса.

**Примечание.** Для обеспечения оптимального удержания пыли и работы пылесоса, всегда заменяйте фильтр оригинальным фильтром Philips необходимого типа (см. главу “Заказ принадлежностей”).

#### Фильтр Super Clean Air

Фильтр Super Clean Air улавливает большую часть самых мелких частиц из выходящего воздуха при помощи электростатического заряда волокон.

Заменяйте фильтр Super Clean Air каждые шесть месяцев. Этот фильтр не является моющимся.

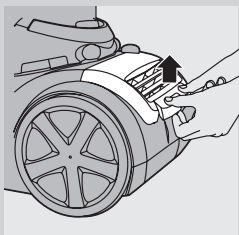

- 1 Откройте решетку фильтра.

- 2 Удалите старый фильтр.

- 3 Установите в прибор новый фильтр.

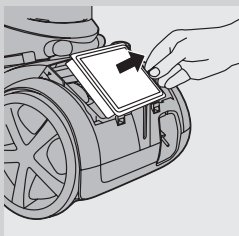

- 4 Закройте решетку фильтра и прижмите ее нижние углы (должен прозвучать щелчок).

#### Фильтр Super Clean Air HEPA 12

Фильтр Super Clean Air HEPA 12 способен улавливать из выходящего воздуха до 99,5% всех частиц пыли размером до 0,0003 мм. Это не только обычная домашняя пыль, но и вредные микроскопические насекомые, такие как пылевые клещи и их экскременты, которые могут являться причиной аллергических реакций дыхательных путей. Заменяйте фильтр Super Clean Air HEPA 12 каждые шесть месяцев. Этот фильтр не является моющимся.

При замене фильтра Super Clean Air HEPA 12 следуйте инструкциям в шаге 1-4 раздела “Фильтр Super Clean Air”, расположенного выше.

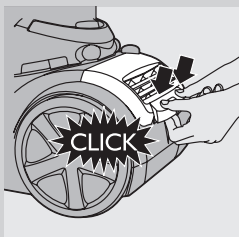

### Моющийся фильтр Ultra Clean Air HEPA 13

Фильтр Ultra Clean Air HEPA 13 способен улавливать из выходящего воздуха до 99,95 % всех частиц пыли размером до 0,0003 мм. Это не только обычная домашняя пыль, но и вредные микроскопические насекомые, такие как пылевые клещи, а также их экскременты, которые могут вызывать аллергические реакции при попадании в дыхательные пути.

Очищайте моющийся фильтр Ultra Clean Air HEPA 13 каждые шесть месяцев. Очищать моющийся фильтр Ultra Clean Air HEPA 13 можно не более четырех раз. Замените фильтр после четырех очисток.

**1** Откройте решетку фильтра.

**2** Достаньте моющийся фильтр HEPA 13.

**3** Сполосните гофрированную сторону фильтра HEPA 13 под слабой струей горячей воды.

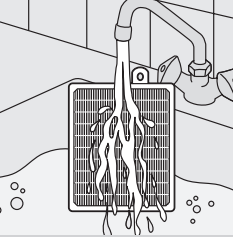
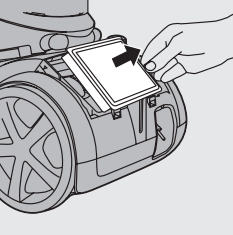
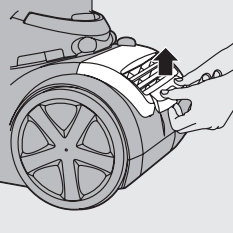

- Держите фильтр гофрированной стороной вверх, так чтобы струя воды была параллельна складкам. Держите фильтр под таким углом, чтобы вода вымывала грязь из складок.

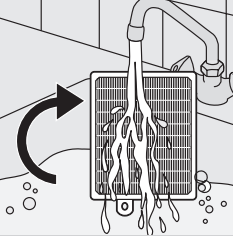

- Поверните фильтр на 180°, так чтобы вода текла по складкам в противоположном направлении.  
- Продолжайте этот процесс до полной очистки фильтра.

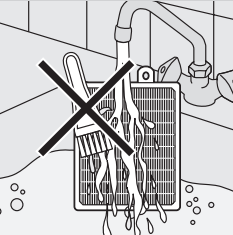

Не чистите моющийся фильтр щеткой.

Примечание. Очистка не возвращает фильтру первоначальный цвет, но возвращает мощность фильтрации.

**4** Аккуратно стряхните воду с поверхности фильтра. Сушите фильтр не менее двух часов перед повторной установкой в пылесос.

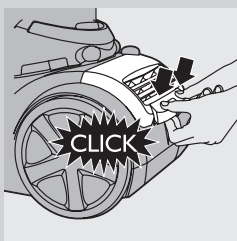

- 5** Поместите фильтр в пылесос. Установите решетку фильтра на место и прижмите ее нижние углы (должен прозвучать щелчок).

### Заказ принадлежностей

Если вы столкнулись с трудностями при приобретении фильтров или других принадлежностей, обращайтесь в центр поддержки покупателей в вашей стране или внимательно ознакомьтесь с гарантийным талоном.

- В продаже имеются цилиндрические фильтры Philips, номер по каталогу 4322 005 17520.
- В продаже имеются фильтры Super Clean Air; номер по каталогу FC8030.
- Немоющиеся фильтры Super Clean Air HEPA 12 имеются в продаже под номером по каталогу FC8031.
- Моющиеся фильтры Ultra Clean Air HEPA 13 имеются в продаже под номером по каталогу FC8038.

### Защита окружающей среды



- После окончания срока службы не выбрасывайте прибор вместе с бытовыми отходами. Передайте его в специализированный пункт для дальнейшей утилизации. Этим вы поможете защитить окружающую среду.

### Гарантия и обслуживание

Для получения дополнительной информации или в случае возникновения проблем зайдите на веб-сайт [www.philips.com](http://www.philips.com) или обратитесь в центр поддержки покупателей в вашей стране (номер телефона центра указан на гарантийном талоне). Если подобный центр в вашей стране отсутствует, обратитесь в вашу местную торговую организацию Philips или в отдел поддержки покупателей компании Philips Domestic Appliances and Personal Care BV.

### Поиск и устранение неисправностей

Данная глава посвящена наиболее общим вопросам использования прибора. Если самостоятельно справиться с возникшими проблемами не удастся, обратитесь в центр поддержки покупателей в вашей стране.

- 1** Мощность всасывания недостаточна.

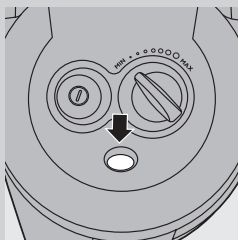

- Убедитесь в том, что регулятор силы всасывания установлен на максимальную силу всасывания.
- Проверьте, не заполнен ли цилиндрический фильтр грязью. При необходимости промойте цилиндрический фильтр.
- Проверьте, не требуют ли очистки или замены другие фильтры.
- Проверьте, не изменился ли цвет индикатора засора. Если цвет изменился, насадка, трубка или шланг могут быть засорены.

Для удаления засора отсоедините засоренную деталь и присоедините ее (как можно плотнее) обратной стороной. Включите пылесос для продува засоренной детали в обратном направлении.

**2** Прибор не включается.

- Проверьте, установлен ли корпус цилиндрического фильтра вместе с цилиндрическим фильтром в пылесборник.

## Úvod

Gratulujeme Vám ku kúpe a vítajte medzi zákazníkmi spoločnosti Philips! Ak chcete využiť všetky výhody zákazníckej podpory spoločnosti Philips, zaregistrujte svoj výrobok na adrese [www.philips.com/welcome](http://www.philips.com/welcome).

## Opis zariadenia (Obr. 1)

- 1 Valcový filter
- 2 Puzdro valcového filtra
- 3 Tlačidlo na uvoľnenie nádoby na prach
- 4 Nádoba na prach
- 5 Ochranný filter motora
- 6 Čistiaca kefka
- 7 Kryt
- 8 Vypínač
- 9 Gombík scacieho výkonu
- 10 Koncovka na pripojenie hadice
- 11 Rukoväť
- 12 Nosič príslušenstva
- 13 Teleskopická trubica
- 14 Štrbinový nástavec
- 15 Malá hubica
- 16 Malá kefka (len určité modely)
- 17 Hubica na parkety (len niektoré modely)
- 18 Kombinovaná hubica (len niektoré modely)
- 19 Kolískový prepínač na nastavenie pre koberec/pevnú podlahu
- 20 Nástavec Tri-Active (len niektoré modely)
- 21 Tlačidlo navijania kábla
- 22 Filter Super Clean Air; filter Super Clean Air HEPA 12 alebo filter Ultra Clean Air HEPA 13
- 23 Mriežka filtra
- 24 Drážka na odkladanie

## Dôležité

Pred použitím zariadenia si pozorne prečítajte tento návod na použitie a uschovajte si ho na použitie v budúcnosti.

### Nebezpečenstvo

- Nikdy nevysávajte vodu ani iné kvapaliny. Nikdy nevysávajte horľavý materiál ani popol, kým nevychladne.

### Varovanie

- Pred pripojením zariadenia skontrolujte, či sa napätie uvedené na zariadení zhoduje s napätím v sieti.
- Ak je poškodená zástrčka, sieťový kábel alebo samotné zariadenie, nepoužívajte ho.
- Poškodený sieťový kábel smie vymeniť jedine personál spoločnosti Philips, servisného strediska autorizovaného spoločnosťou Philips alebo osoba s podobnou kvalifikáciou, aby nedošlo k nebezpečnej situácii.
- Spotrebič nie je určený na používanie osobami (vrátane detí) so zníženými fyzickými, zmyslovými alebo mentálnymi schopnosťami alebo s nedostatkom skúseností a vedomostí, pokiaľ im osoba zodpovedná

za ich bezpečnosť neposkytuje dohľad alebo ich nepoučila o používaní spotrebiča.

- Deti musia byť pod dozorom, aby sa nehrali so zariadením.
- Ak je hadica, trubica alebo iné príslušenstvo pripojené ku vysávaču a vysávač je zapnutý, nikdy týmto príslušenstvom nemierte do očí alebo uší, ani ich nekladajte do úst.

### Výstraha

- Nevysávajte veľké predmety, ktoré by mohli upchať prechod vzduchu v trubici alebo hadici.
- Keď vysávač použijete na vysávanie popola, jemného piesku, vápna, cementového prachu a podobných látok, póry valcového filtra sa zanesú. Ak sa výrazne zníži sací výkon, očistite valcový filter.
- Ak vysávate veľké predmety, môže sa trubica alebo hadica upchať. V tom prípade sa farba indikátora upchatia zmení na červenú, čo znamená, že treba odstrániť blokujúci predmet.
- Zariadenie nikdy nepoužívajte bez ochranného filtra motora. Mohli by ste tým poškodiť motor a skrátiť životnosť zariadenia.
- Používajte vždy len valcový filter, ktorý dodáva spoločnosť Philips spolu so zariadením.
- Pri vysávaní, najmä v miestnostiach s nízkou vlhkosťou vzduchu, vytvára vysávač statickú elektrinu. Následkom toho môžete pri dotyku trubice alebo ocelových častí vysávača pocítiť zásah elektrickým prúdom. Takéto výboje statickej elektriny nie sú škodlivé ani nepoškodia spotrebič. Na potlačenie tohto nepríjemného javu odporúčame:
  - 1 často vybiť statickú elektrinu priblížením trubice k inému kovovému predmetu v miestnosti (napríklad nohy stola alebo kresla, radiátor a pod.);
  - 2 zvýšiť vlhkosť umiestnením nádoby s vodou do miestnosti. Napríklad, na radiátory môžete zavesiť nádoby s vodou alebo položiť misku s vodou na radiátory či do ich blízkosti.
- Deklarovaná hodnota emisie hluku je 76 dB(A), čo predstavuje hladinu A akustického výkonu vzhľadom na referenčný akustický výkon 1 pW.

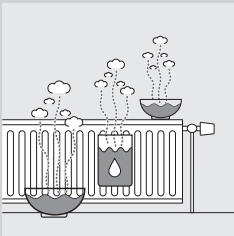

### Elektromagnetické polia (EMF)

Toto zariadenie značky Philips vyhovuje všetkým normám týkajúcim sa elektromagnetických polí (EMF). Ak budete zariadenie používať správne a v súlade s pokynmi v tomto návode na použitie, bude jeho použitie bezpečné podľa všetkých v súčasnosti známych vedeckých poznatkov.

## Príprava na použitie

### Hadica

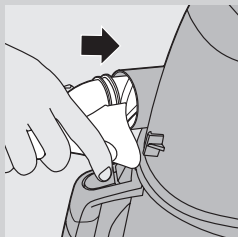

- 1** Hadicu pripojte do zariadenia pevným zasunutím (budete počuť „cvaknutie“).

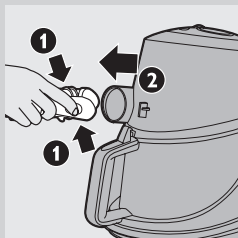

- 2** Hadicu odpojte tak, že stlačíte uvoľňovacie tlačidlo a hadicu vytiahnete zo zariadenia.

### Teleskopická trubica

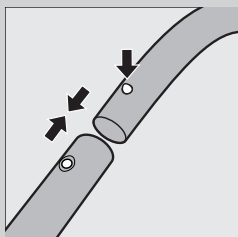

- 1** Ak chcete pripojiť trubicu k rukoväti hadice, stlačte odpružený uzamykací gombík na rukoväti a pripojte ju k trubici. Odpružený uzamykací gombík zasuňte do otvoru v trubici (budete počuť „kliknutie“).

- 2** Trubicu od rukoväte odpojte tak, že stlačíte uzamykací gombík a rukoväť vytiahnete z trubice.

Rovnaký postup použite aj na pripojenie a odpojenie ostatných nástavcov.

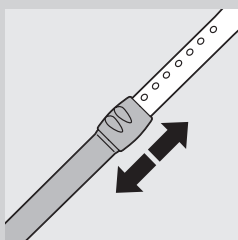

- 3** Dĺžku rúry prispôbte tak, aby sa Vám vysávalo čo najpohodľnejšie.

### Nástavec Tri-Active (len niektoré modely)

Nástavec Tri-Active je viacúčelový nástavec určený na čistenie koberec a pevných podláh.



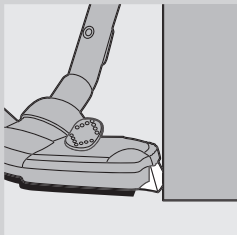

- Bočné kefy zachytia viac prachu a nečistoty po bokoch nástavca a umožňujú lepšie čistenie priestoru okolo nábytku a iných prekážok.

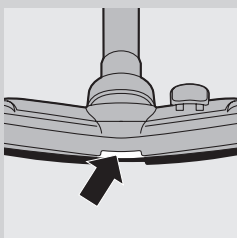

- Otvor v prednej časti nástavca umožňuje vysávanie väčších nečistôt.

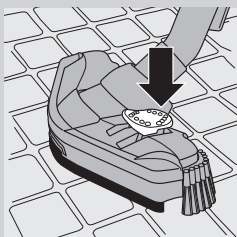

- 1** Ak chcete čistiť tvrdé podlahy, nohou zatlačte na kolískový prepínač na vrchnej časti nástavca.
  - ▮ Z nástavca sa vysunie lišta s kefou určená na čistenie tvrdých podláh. Súčasne sa zdvihne koliesko, aby sa predišlo poškrabaniu podlahy a zvýšila sa manévrovateľnosť.

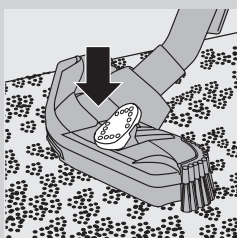

- 2** Ak chcete čistiť koberce, znovu stlačte kolískový prepínač.
  - ▮ Lišta s kefou sa zasunie do nástavca a automaticky sa vysunie koliesko.

### Kombinovaná hubica (len niektoré modely)

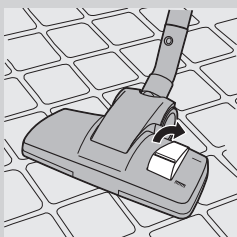

Kombinovanú hubicu môžete používať na čistenie kobercov ako aj pevných podláh.

- 1** Ak chcete čistiť pevné podlahy, nohou zatlačte na kolískový prepínač na vrchnej časti hubice.
  - ▮ Z hubice sa vysunie lišta s kefou na čistenie pevných podláh.

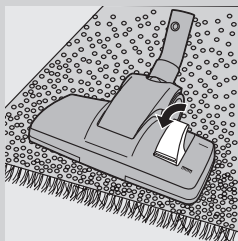

- 2** Ak chcete čistiť koberce, znovu stlačte kolískový prepínač.
- ▷ Lišta s kefou sa zasunie do hubice.

### Hubica na parkety (len niektoré modely)



- Hubica na parkety je navrhnutá na jemné čistenie tvrdých podláh.

### Štrbinový nástavec, malá hubica a malá kefka



- 1** Štrbinový nástavec (1), malú hubicu (2) alebo malú kefu (3) (len niektoré modely) pripevnite priamo na rukoväť alebo na trubicu.

### Nosič príslušenstva

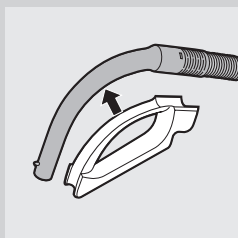

- 1** Nosič príslušenstva nasadíte na rukoväť.
- 2** Do nosiča uchytíte 2 kusy príslušenstva:

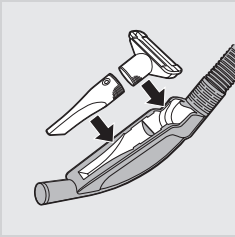

- Štrbinový nástavec a malá hubica.

Poznámka: Uistite sa, že sací otvor malej hubice je otočený smerom od nosiča.

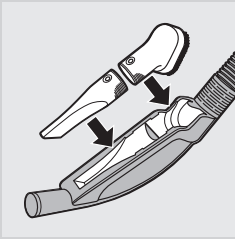

- Štrbinový nástavec a malá kefka.

Poznámka: Uistite sa, že sací otvor malej kefky je otočený smerom k nosiču.

### Použitie zariadenia

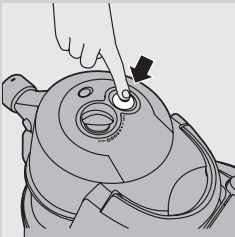

- 1** Z vysávača vytiahnite zvinutý kábel a zapojte ho do siete.
- 2** Stlačením vypínača na vrchnej časti zariadenia zapnete zariadenie.

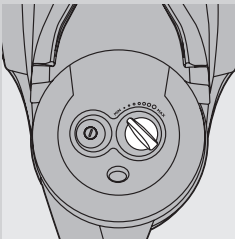

- 3** Pomocou gombíka na vrchnej strane zariadenia môžete nastaviť sací výkon vysávača aj počas vysávania.
  - Maximálny sací výkon nastavte, keď vysávate veľmi znečistené koberce a pevnú podlahu.
  - Minimálny sací výkon nastavte pri vysávaní záclon, obrusov a pod.

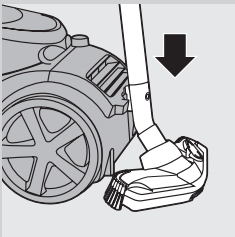

- 4** Ak chcete vysávanie na chvíľku prerušiť, zasuňte výstupok na nástavci do drážky na odkladanie, aby ste trubicu odložili vo vhodnej polohe.

### Odkladanie

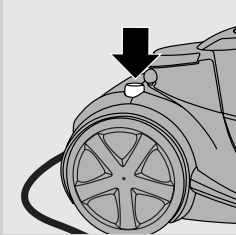

- 1 Vypnite zariadenie a odpojte ho zo siete.
- 2 Stlačte tlačidlo navijania kábla, aby sa navinul sieťový kábel.

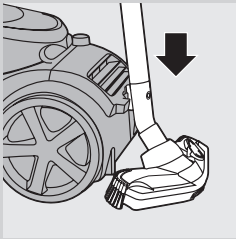

- 3 Zasuňte výstupok hubice do drážky na odkladanie, čím upevníte hubicu k zariadeniu. Zariadenie uskladnite v horizontálnej polohe, pričom sa musia všetky kolieska dotýkať podlahy.

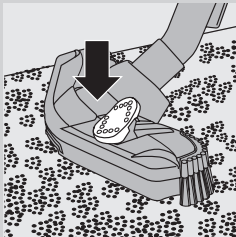

- 4 Keď zariadenie odkladáte, nástavec Tri-Active prepnite do polohy určenej na vysávanie kobercov, aby sa nepoohýbali bočné kefy.

### Vyprázdnenie nádoby na prach

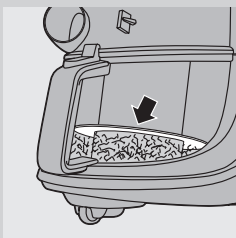

Pred vyprázdnením nádoby na prach vždy odpojte zariadenie zo siete.

Nádoba na prach nie je vhodná na čistenie v umývačke na riad.

- Nádobu na prach vyprázdňte hneď, ako uvidíte, že hladina prachu v nádobe dosiahla okrúhly disk puzdra valcového filtra.

- 1 Vypnite zariadenie a odpojte hadicu.

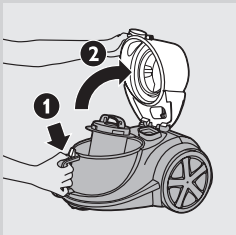

- 2 Stlačením uvoľňovacieho tlačidla na vrchu rukoväte nádoby na prach (1) odomknite kryt. Otvorte vyklápací kryt (2).

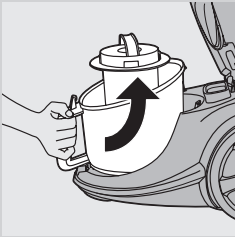

**3** Nádobu na prach vyberte zo zariadenia.

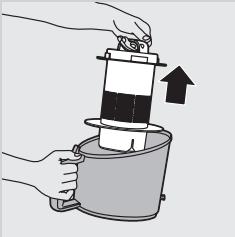

**4** Nádobu na prach podržte nad odpadkovým košom a vyberte z nej puzdro valcového filtra. Nádobu vyprázdnite.

**5** Ak chcete, nádobu môžete opláchnuť studenou vodou s prídavkom čistiaceho prostriedku.

**6** Puzdro s valcovým filtrom vložte späť do nádoby a nádobu späť do zariadenia.

**7** Kryt pevne zatvorte (budete počuť „cvaknutie“).

Nezabudnite vrátiť puzdro s valcovým filtrom späť do nádoby, inak nebudete môcť vysávač zapnúť.

### Čistenie a údržba filtrov

Pred čistením alebo výmenou filtrov zariadenie vždy odpojte zo siete.

Puzdro a valcový filter nie je možné čistiť v umývačke na riad.

#### Valcový filter

Valcový filter čistíte raz za 2 mesiace.

**1** Vypnite zariadenie a odpojte hadicu.

**2** Stlačením uvoľňovacieho tlačidla na vrchu rukoväte nádoby na prach (1) odomknite kryt. Otvorte vyklápací kryt (2).

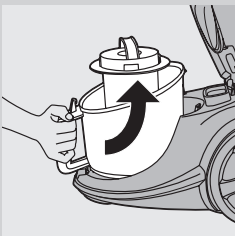
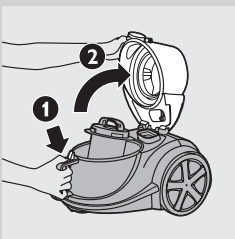

**3** Nádobu na prach vyberte zo zariadenia.

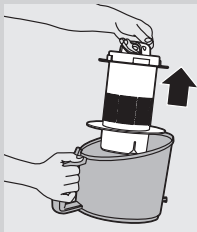

- 4** Vyberte puzdro valcového filtra z nádoby na prach.

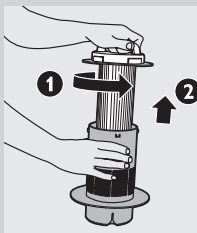

- 5** Rúčku na vrchu puzdra otočte proti smeru pohybu hodinových ručičiek (1) a vyberte z neho valcový filter (2).

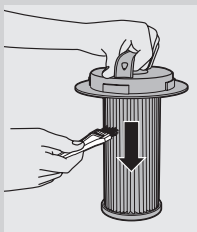

- 6** Valcový filter a puzdro očistite dodanou kefou. Kefou pohybujte zhora nadol pozdĺž rebier filtra.

Používajte len dodanú kefu. Iné kefy by mohli valcový filter poškodiť.

- 7** Ak sú nečistoty vo vnútri puzdra filtra, vyprázdnite ho nad odpadkovým košom.

- 8** Ak chcete, puzdro valcového filtra môžete opláchnuť studenou vodou s prídavkom čistiaceho prostriedku.

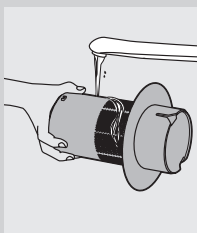

- 9** Ak chcete valcový filter umyť vodou, dôkladne ho poumývajte len čistou vodou. Na čistenie filtra nepoužívajte mydlo, prostriedok na umývanie riadu ani iný čistiaci prostriedok. Skôr, ako valcový filter vrátite späť do puzdra, nechajte ho úplne vyschnúť.

- 10** Valcový filter vložte späť do puzdra a rúčkou otočte v smere pohybu hodinových ručičiek, aby valcový filter zapadol do určenej polohy. Skontrolujte, či je valcový filter bezpečne uložený v puzdre.

- 11** Puzdro s valcovým filtrom vložte späť do nádoby na prach.

### Ochranný filter motora

Permanentný ochranný filter motora očistite vždy, keď čistíte puzdro valcového filtra.

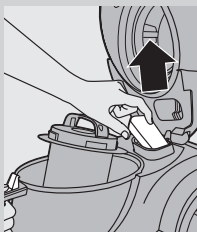

- 1** Zo zariadenia vyberte ochranný filter motora. Od prachu ho očistite poklepaním o okraj odpadkového koša.

Ak je ochranný filter motora veľmi znečistený, môžete ho opláchnuť studenou vodou.

Na čistenie ochranného filtra motora nepoužívajte tekuté ani žiadne iné čistiace prostriedky.

- 2** Filter pevne zasuňte späť do priehradky pre filter a dbajte na to, aby poriadne zapadol do správnej polohy.

### Filter Super Clean Air, filter Super Clean Air HEPA 12 alebo filter Ultra Clean Air HEPA 13

Toto zariadenie je vybavené buď filtrom Super Clean Air, filtrom Super Clean Air HEPA 12, alebo filtrom Ultra Clean Air HEPA 13. Tieto filtre sa nachádzajú v zadnej časti zariadenia.

**Poznámka:** Aby bolo zaručené optimálne zachytávanie prachu a výkon vysávača, musíte filter vždy vymeniť jedine za originálny filter značky Philips správneho typu (pozrite si kapitolu „Objednávanie príslušenstva“).

#### Filter Super Clean Air

Úlohou filtra Super Clean Air je pomocou elektrostatičky nabitých vlákien odfiltrovať podstatnú časť menších prachových častíc z vyfukovaného vzduchu.

Filter Super Clean Air vymieňajte každých 6 mesiacov. Tento filter sa nesmie umývať.

- 1** Zložte mriežku filtra.
- 2** Vytiahnite starý filter.
- 3** Do zariadenia vložte nový filter.

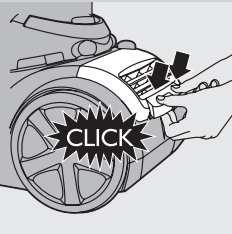
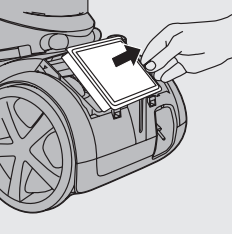
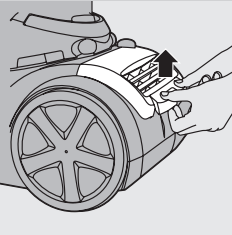

- 4** Zložte naspäť vrchnú časť mriežky filtra a jej dolné rohy zatlačte, až pokiaľ nezapadnú na svoje miesto (budete počuť „kliknutie“).

#### Filter Super Clean Air HEPA 12

Filter Super Clean Air HEPA 12 dokáže odstrániť z vyfukovaného vzduchu 99,5 % drobných častíc väčších ako 0,0003 mm. Medzi tieto častičky nepatrí len prach, ale aj škodlivé mikroskopické organizmy, ako napr. roztoče a ich výkaly, ktoré sú známu príčinou alergií dýchacích ciest.

Filter Super Clean Air HEPA 12 vymieňajte každých 6 mesiacov. Tento filter sa nesmie umývať.

Pri výmene filtra Super Clean Air HEPA 12 postupujte podľa krokov 1-4 v časti „Filter Super Clean Air“ uvedenej vyššie.

#### Umývateľný filter Ultra Clean Air HEPA 13

Filter Ultra Clean Air HEPA 13 dokáže odstrániť z vyfukovaného vzduchu 99,95 % drobných častíc väčších ako 0,0003 mm. Medzi tieto častičky nepatrí len prach, ale aj škodlivé mikroskopické organizmy, ako napr. roztoče a ich výkaly, ktoré sú známu príčinou alergií dýchacích ciest.

Umývateľný filter Ultra Clean Air HEPA 13 vyčistíte raz za 6 mesiacov.

Umývateľný filter Ultra Clean Air HEPA 13 môžete umyť maximálne štyrikrát. Po 4 umytiach filter vymeňte.

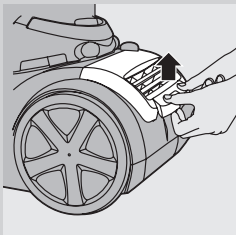

**1** Zložte mriežku filtra.

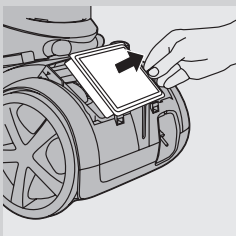

**2** Vyberte umývateľný filter HEPA 13.

**3** Stranu filtra HEPA 13 so záhybmi opláchnite miernym prúdom horúcej vody.

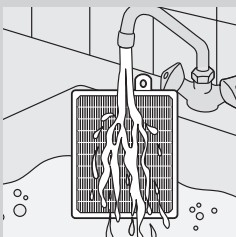

- Filter držte tak, aby bola strana so záhybmi vo vzpriamenej polohe a voda stekala rovnobežne so záhybmi. Filter držte pod takým uhlom, aby voda zmyla nečistoty zachytené v záhyboch.

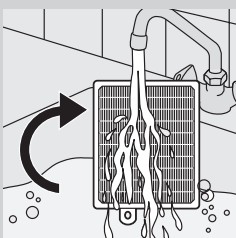

- Otočte filter o 180° a nechajte vodu stekať pozdĺž záhybov v opačnom smere.  
- Tento postup opakujte, až kým filter nebude čistý.

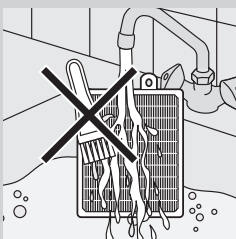

Umývateľný filter nikdy nečistite pomocou kefký.

Poznámka: Čistením sa neobnoví pôvodná farba filtra, ale jeho filtračný výkon.

**4** Z povrchu filtra opatrne otraste zvyšky vody. Pred opätovným vložením do vysávača nechajte filter aspoň 2 hodiny schnúť.



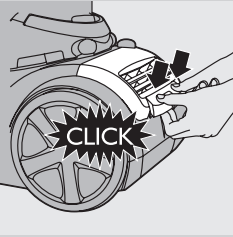

- 5** Filter vložte späť do zariadenia. Znovu pripevnite vrchnú časť mriežky filtra a zatlačte na jej spodné rohy, až pokým nezaskočia na miesto („kliknutie“).

### Objednávanie príslušenstva

Ak máte problém so zaobstaraním filtrov alebo iného príslušenstva pre toto zariadenie, prosíme Vás, aby ste sa obrátili na Centrum starostlivosti o zákazníkov spoločnosti Philips vo Vašej krajine alebo sa riadili pokynmi uvedenými v celosvetovo platnom záručnom liste.

- Valcové filtre Philips si môžete objednať pod servisným číslom 4322 005 17520.
- Filtre Super Clean Air si môžete objednať pod katalógovým označením FC8030.
- Neumývateľné filtre Super Clean Air HEPA 12 si môžete objednať pod katalógovým označením FC8031.
- Umývateľné filtre Super Clean Air HEPA 13 si môžete objednať pod katalógovým označením FC8038.

### Životné prostredie



- Zariadenie na konci jeho životnosti neodhadzujte spolu s bežným komunálnym odpadom, ale kvôli recyklácii ho odovzdajte na mieste oficiálneho zberu. Pomôžete tak chrániť životné prostredie.

### Záruka a servis

Ak potrebujete informácie alebo máte problém, navštívte webovú stránku spoločnosti Philips na adrese [www.philips.com](http://www.philips.com), alebo sa obráťte na Centrum služieb zákazníkom spoločnosti Philips vo vašej krajine. Telefónne číslo Centra nájdete v priloženom celosvetovo platnom záručnom liste. Ak sa vo vašej krajine toto Centrum nenachádza, obráťte sa na miestneho predajcu Philips alebo kontaktujte Oddelenie služieb spoločnosti Philips – divízia domácich spotrebičov a osobná starostlivosť.

### Riešenie problémov

Táto kapitola obsahuje zhrnutie najbežnejších problémov, ktoré sa môžu vyskytnúť pri používaní zariadenia. Ak neviete problém vyriešiť pomocou nižšie uvedených informácií, obráťte sa na Centrum služieb zákazníkom spoločnosti Philips vo Vašej krajine.

- 1** Nedostatočný sací výkon.



## Uvod

Čestitamo vam za nakup in dobrodošli pri Philipsu! Če želite popolnoma izkoristiti podporo, ki jo nudi Philips, registrirajte izdelek na [www.philips.com/welcome](http://www.philips.com/welcome).

## Splošni opis (Sl. 1)

- 1 Valjasti filter
- 2 Ohišje valjastega filtra
- 3 Gumb za sprostitvev komore za prah
- 4 Komora za prah
- 5 Zaščitni filter motorja
- 6 Ščetka za čiščenje
- 7 Naslovnica
- 8 Gumb za vklop/izklop
- 9 Regulator sesalne moči
- 10 Priključek gibljive cevi
- 11 Ročaj
- 12 Nosilec nastavkov
- 13 Teleskopska cev
- 14 Ozki nastavek
- 15 Mali nastavek
- 16 Mala krtača (samo pri določenih modelih)
- 17 Nastavek za parket (samo pri določenih modelih)
- 18 Kombinirani nastavek (samo pri določenih modelih)
- 19 Preklopno stikalo za nastavitev za preproge/trda tla
- 20 Nastavek s trojnim delovanjem (samo pri določenih modelih)
- 21 Gumb za navijanje kabla
- 22 Filter Super Clean Air; Filter Super Clean Air HEPA 12 ali Filter Ultra Clean Air HEPA 13
- 23 Mreža filtra
- 24 Reža za shranjevanje

## Pomembno

Pred uporabo aparata natančno preberite ta uporabniški priročnik in ga shranite za poznejšo uporabo.

### Nevarnost

- Ne vsesavajte vode ali katerekoli druge tekočine. Ne vsesavajte vnetljivih snovi ali pepela, dokler se ta popolnoma ne ohladi.

### Opozorilo

- Preden priključite aparat na električno omrežje, preverite, ali napetost, navedena na aparatu, ustreza napetosti lokalnega električnega omrežja.
- Aparata ne uporabljajte, če je poškodovan vtičak, omrežni kabel ali sam aparat.
- Poškodovani omrežni kabel sme zamenjati le podjetje Philips, Philipsov pooblaščen servis ali ustrezno usposobljeno osebje.
- Aparat ni namenjen uporabi s strani otrok in oseb s zmanjšanimi telesnimi, čutnimi ali duševnimi sposobnostmi ali oseb s pomanjkljivimi izkušnjami in znanjem, razen če jih pri uporabi nadzoruje ali jim svetuje oseba, ki je odgovorna za njihovo varnost.
- Pazite, da se otroci ne igrajo z aparatom.

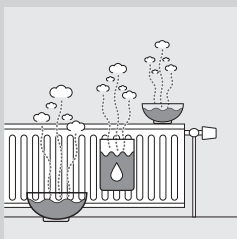

- Ko je sesalnik vklopljen in je cev priključena na sesalnik, cevi, gibljive cevi ali drugih nastavkov ne usmerjajte v oči ali ušesa in jih ne vstavljajte v usta.

#### Previdno

- Ne vsesavajte večjih predmetov, ker s tem lahko blokirate pretok zraka v cevi ali fleksibilni cevi.
- Če sesalnik uporabljate za sesanje pepela, finega peska, apna, cementnega prahu in podobnega, se pore valjastega filtra zamašijo. Ko opazite zmanjšano moč sesanja, valjasti filter očistite.
- Ne sesajte večjih predmetov, ker lahko s tem blokirate pretok zraka v cevi ali fleksibilni cevi. V tem primeru indikator blokade postane rdeč, kar pomeni, da je nekje ovira, ki jo je treba odstraniti.
- Aparata ne uporabljajte brez zaščitnega filtra motorja, ker to lahko poškoduje motor in skrajša življenjsko dobo aparata.
- Uporabljajte samo valjasti filter Philips, ki je priložen aparatu.
- Med sesanjem, predvsem v prostorih z nizko vlažnostjo zraka, proizvaja sesalnik statično elektriko, zato lahko ob dotiku cevi ali drugih kovinskih delov sesalnika občutite sprostitve statične elektrike. Te razelektritve niso škodljive za vas in aparata ne poškodujejo. Če želite odpraviti te neprijetnosti, vam svetujemo:
  - 1 da razelektrite aparat tako, da cev večkrat prislonite k drugim kovinskim predmetom v sobi (na primer nogam mize ali stolov, radiatorjem ...);
  - 2 za dvig vlažnosti zraka namestite v sobo posodo z vodo. Na radiatorje lahko na primer obesite posode z vodo ali pa posode z vodo postavite v bližino radiatorjev.
- Raven hrupa: Lc = 76 dB(A).

#### Elektromagnetna polja (EMF)

Ta Philipsov aparat ustreza vsem standardom glede elektromagnetnih polj (EMF). Če z aparatom ravnate pravilno in v skladu z navodili v tem priročniku, je njegova uporaba glede na danes veljavne znanstvene dokaze varna.

#### Priprava za uporabo

##### Gibljiva cev

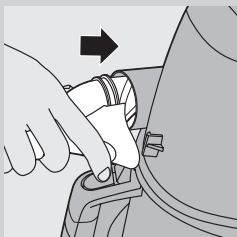

- 1 Za priklop cevi le-to čvrsto potisnite v aparat (zaslišali boste klik).

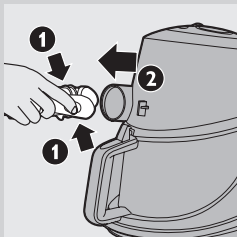

- 2** Za odklop fleksibilne cevi pritisnite gumb za sprostitev priključka in fleksibilno cev izvlecite iz aparata.

### Teleskopska cev

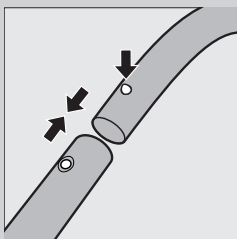

- 1** Sesalno cev priključite na ročaj fleksibilne cevi tako, da pritisnete vzmetni gumb na ročaju in vstavite ročaj v sesalno cev ter namestite vzmetni gumb v odprtino na sesalni cevi ("klik").

- 2** Za odklop cevi z ročaja stisnite vzmetni gumb in ročaj izvlecite iz cevi.

Enak postopek uporabite tudi za prikllop in odklop nastavkov.

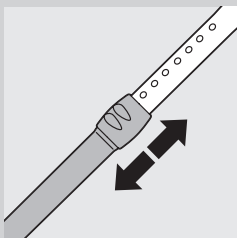

- 3** Ustrezno prilagodite dolžino cevi.

### Nastavek s trojnim delovanjem (samo pri določenih modelih)

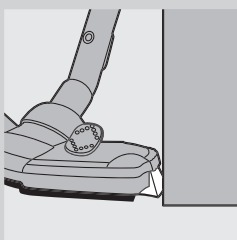

Nastavek s trojnim delovanjem je večnamenski nastavek za preproge in trde podlage.

- Stranske ščetine ob straneh nastavka ujamejo več prahu in umazanije ter tako omogočajo učinkovitejše sesanje okoli pohištva in drugih ovir.

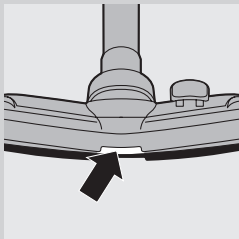

- Reža na sprednjem delu nastavka omogoča sesanje večjih delov.

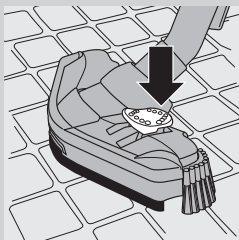

- 1** Ko čistite trda tla, pritisnite z nogo preklopno stikalo na vrhu nastavka.
  - ▮ Iz ohišja nastavka izskoči ščetka za čiščenje trdih tal. Hkrati se dvigne tudi kolesce, kar preprečuje praskanje in izboljša gibljivost.

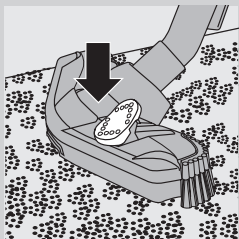

- 2** Ko sesate preproge, z nogo ponovno pritisnite preklopno stikalo.
  - ▮ Ščetka skoči nazaj v ohišje nastavka, kolesce pa se samodejno spusti.

### Kombinirani nastavek (samo pri določenih modelih)

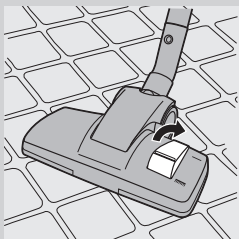

Kombinirani nastavek za sesanje lahko uporabljate za sesanje preprog in trdih tal.

- 1** Ko čistite trda tla, pritisnite z nogo preklopno stikalo na vrhu nastavka.
  - ▮ Iz ohišja nastavka izskoči ščetka za čiščenje trdih tal.

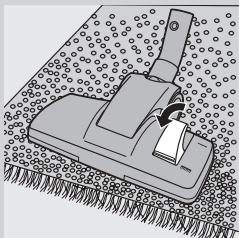

- 2** Ko sesate preproge, z nogo ponovno pritisnite preklopno stikalo.
  - ▮ Ščetka skoči nazaj v ohišje nastavka.

### Nastavek za parket (samo pri določenih modelih)



- Nastavek za parket je zasnovan za nežno čiščenje trdih tal.

### Ozki nastavek, mali nastavek in mala krtača

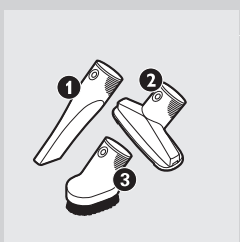

- 1** Ozki nastavek (1), mali nastavek (2) ali malo krtačo (samo pri določenih modelih) (3) priklopite neposredno na ročaj ali cev.

### Nosilec nastavkov

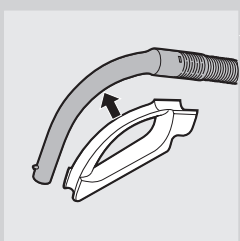

- 1** Nosilec nastavkov natakните na ročaj.
- 2** V nosilec nastavkov lahko pritrdite dva nastavka:

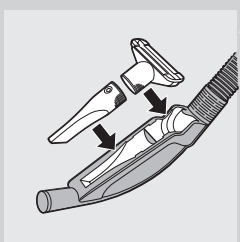

- Ozki nastavek in mali nastavek.

Opomba: Sesalna odprtina malega nastavka mora biti usmerjena v stran od nosilca.

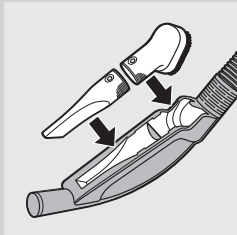

- Ozki nastavek in mala krtača.

Opomba: Sesalna odprtina male krtače mora biti usmerjena proti nosilcu.

### Uporaba aparata

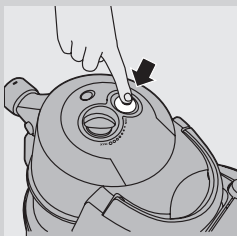

- 1** Omrežni kabel izvlecite iz aparata in vtičač vključite v omrežno vtičnico.
- 2** Za vklop aparata pritisnite gumb za vklop/izklop na vrhu aparata.

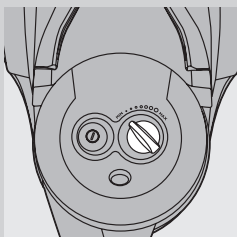

- 3** Med sesanjem lahko prilagajate sesalno moč z regulatorjem na vrhu aparata.
  - Močno umazane preproge in trda tla sesajte z največjo sesalno močjo.
  - Za sesanje zaves, namiznih prtov in podobnega uporabite najmanjšo moč sesanja.

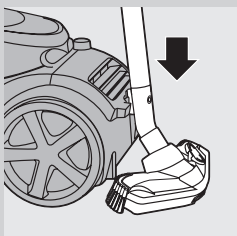

- 4** Če želite sesanje za trenutek prekiniti, lahko sesalno cev enostavno zataknete v režo za shranjevanje.

### Shranjevanje

- 1** Aparat izklopite in omrežni kabel izključite iz omrežne vtičnice.



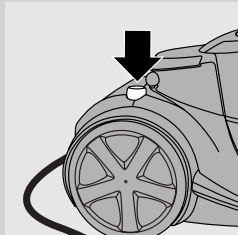

**2** Pritisnite gumb za navijanje kablja, da navijete omrežni kabel.

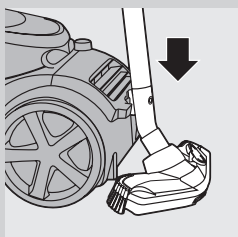

**3** Nastavek zataknete v režo za shranjevanje, da ga priključite na aparat. Aparat shranite v vodoravnem položaju tako, da so kolesa na tleh.

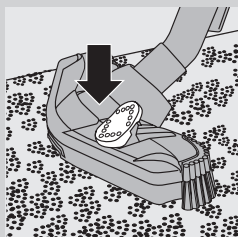

**4** Nastavek Tri-Active hranite v položaju za čiščenje preprog. Preprečite zvijanje stranskih ščetin.

### Praznjenje komore za prah

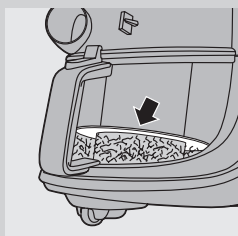

Aparat vedno izključite, preden izpraznite komoro za prah.

Komora za prah ni vodotesna.

- Komoro za prah izpraznite takoj, ko raven nesnage doseže obroček okoli ohišja valjastega filtra.

**1** Izključite aparat in odstranite cev.

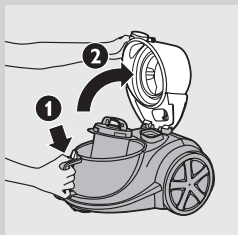

**2** Pritisnite gumb za sprostitvev na vrhu ročaja komore za prah, da odklenete pokrov (1). Odprite pokrov (2).

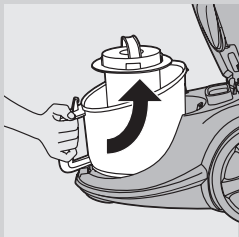

**3** Komoro za prah dvignite iz naprave.

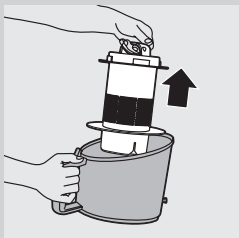

**4** Komoro za prah držite nad košem za smeti in iz nje izvlecite valjasti filter. Komoro za prah izpraznite.

**5** Po želji lahko komoro sperete pod pipo s hladno vodo in nekaj tekočega čistila.

**6** Ohišje valjastega filtra vstavite nazaj v komoro za prah, komoro pa nazaj v aparat.

**7** Pokrov čvrsto zaprite ("klik").

Ohišje valjastega filtra vstavite v komoro, sicer aparata ne morete vklopiti.

### Čiščenje in vzdrževanje filtrov

Pred čiščenjem ali menjavo filtrov izklopite aparat.

Valjastega filtra in ohišja ne perite v pomivalnem stroju.

#### Valjasti filter

Valjasti filter očistite vsaka dva meseca.

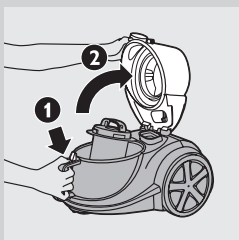

**1** Izklopite aparat in odstranite cev.

**2** Pritisnite gumb za sprostitvev na vrhu ročaja komore za prah, da odklenete pokrov (1). Odprite pokrov (2).

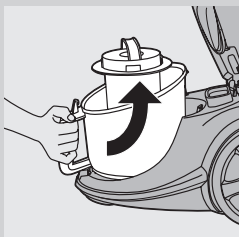

**3** Komoro za prah dvignite iz naprave.

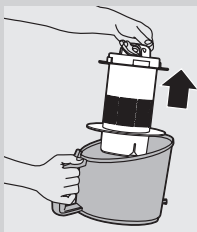

- 4** Valjasti filter dvignite iz komore.

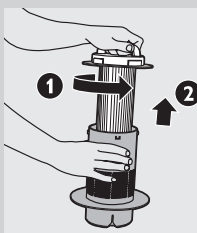

- 5** Ročaj na vrhu ohišja valjastega filtra obrnite v nasprotni smeri urinega kazalca (1) in filter dvignite iz komore (2).

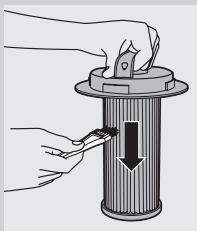

- 6** Valjasti filter in ohišje očistite s priloženo ščetko. Ščetkajte od vrha filtra navzdol v smeri reber filtra.

Uporabljajte samo priloženo ščetko. Druge ščetke lahko filter poškodujejo.

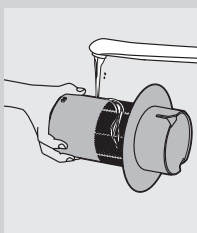

- 7** Če se je v notranjosti komore nabrala nesnaga, jo izpraznite nad smetnjakom.

- 8** Po želji lahko valjasti filter sperete pod pipo s hladno vodo in nekaj tekočega čistila.

- 9** Če želite valjasti filter oprati, ga temeljito operite samo z vodo.. Za čiščenje filtra ne uporabljajte mila, tekočega čistila ali drugih čistil. Preden valjasti filter ponovno namestite, počakajte, da se dobro posuši.

- 10** Valjasti filter položite nazaj v ohišje in obračajte ročaj v levo, dokler se ne zaskoči na svojem mestu.

Preverite, ali je valjasti filter varno nameščen v ohišju.

- 11** Ohišje z valjastim filtrom vstavite v komoro za prah.

### Zaščitni filter motorja

Pri vsakem čiščenju ohišja valjastega filtra očistite tudi zaščitni filter motorja.

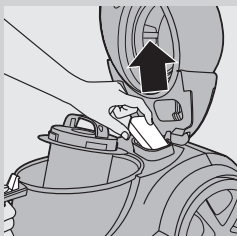

- 1** Vzemite zaščitni filter za motor iz aparata. Očistite ga tako, da ga stresete nad košem za smeti.

Če je zaščitni filter motorja močno umazan, ga lahko sperete tudi s hladno vodo iz pipe.

Za čiščenje zaščitnega filtra motorja ne uporabljajte tekočega čistila ali drugega čistilnega sredstva!

- 2** Očiščen filter trdno in zanesljivo namestite nazaj na mesto.

### Filter Super Clean Air, Filter Super Clean Air HEPA 12 ali Filter Ultra Clean Air HEPA 13

Ta aparat je opremljen s filtrom Super Clean Air; Super Clean Air HEPA 12 ali Ultra Clean Air HEPA 13. Filtri so na zadnjem delu aparata.

Opomba: Če želite zagotoviti optimalno zadrževanje prahu in delovanje sesalnika, zamenjajte filter z ustreznim originalnim Philipsovim filtrom (oglejte si poglavje "Naročanje dodatne opreme").

#### Filter Super Clean Air

Filter Super Clean Air s pomočjo elektrostatično nabitih vlaken prestreže večino majhnih delcev v izhodnem zraku.

Filter Super Clean Air zamenjajte vsakih šest mesecev. Ta filter ni pralen.

- 1** Odstranite rešetko filtra.
- 2** Odstranite stari filter.
- 3** V aparat vstavite nov filter.

- 4** Zgornji del rešetke filtra ponovno pritrdite in jo potisnite na spodnji strani, da se bo pravilno namestila (zaslišali boste klik).

#### Filter Super Clean Air HEPA 12

Filter Super Clean Air HEPA 12 iz izhodnega zraka odstrani 99,5 % vseh delcev, večjih od 0,0003 mm. Takšni niso samo običajen hišni prah, temveč tudi škodljivi mikroskopski organizmi, kot so pršice in njihovi iztrebki, ki so znan povzročitelj alergij dihal.

Filter Super Clean Air HEPA 12 zamenjajte vsakih šest mesecev. Ta filter ni pralen.

Če želite zamenjati filter Super Clean Air HEPA 12, sledite korakom 1-4 v delu "Filter Super Clean Air" zgoraj.

#### Pralni filter Ultra Clean Air HEPA 13

Filter Ultra Clean Air HEPA 13 iz izhodnega zraka odstrani 99,95 % vseh delcev, večjih od 0,0003 mm. Takšni niso samo običajen hišni prah, temveč tudi škodljivi mikroskopski organizmi, kot so pršice in njihovi iztrebki, ki so znan povzročitelj alergij dihal.

Pralni filter Ultra Clean Air HEPA 13 očistite vsakih 6 mesecev. Pralni filter Ultra Clean Air HEPA 13 lahko očistite največ štirikrat. Po četrtem čiščenju je treba filter zamenjati.

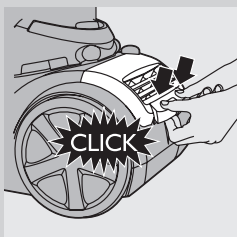
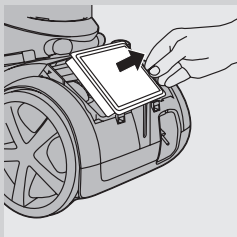
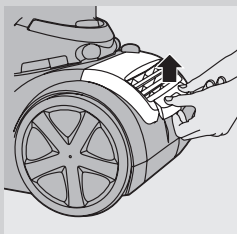

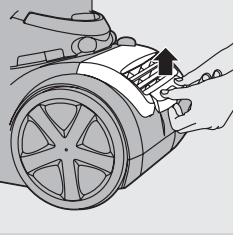

**1** Odstranite rešetko filtra.

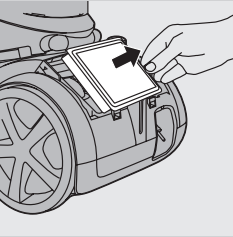

**2** Izvlecite pralni filter HEPA 13.

**3** Sperite nagubano stran filtra HEPA 13 pod vročo in počasi tekočo vodo iz pipe.

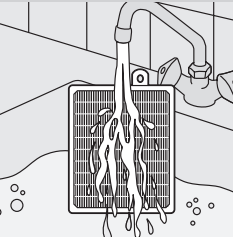

- Filter držite tako, da je nagubana stran usmerjena navzgor in da voda teče vzporedno z gubami. Filter držite pod kotom tako, da voda spere umazanijo iz gub.

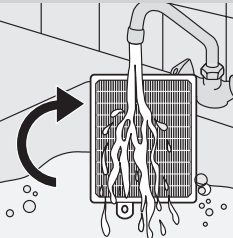

- Filter obrnite za 180° in pustite, da voda teče vzdolž gub še v nasprotni smeri.  
- Nadaljujte s čiščenjem, dokler filter ni čist.

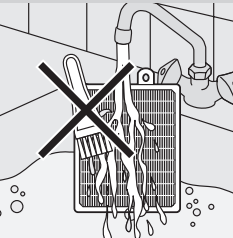

Pralnega filtra ne čistite s ščetko.

Opomba: S čiščenjem ni mogoče povrniti prvotne barve filtra, se pa obnovi zmogljivost filtriranja.

**4** Previdno otresite vodo s površine filtra. Preden vstavite filter nazaj v sesalnik, ga pustite, da se suši vsaj dve uri.

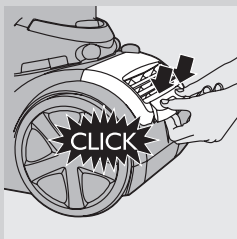

- 5** Vstavite filter nazaj v aparat. Zgornji del rešetke filtra ponovno pritrdite in jo potisnite na spodnji strani, da se bo pravilno namestila ("klik").

### Naročanje pribora

V primeru težav pri nabavi filtrov ali ostale dodatne opreme za aparat se obrnite na Philipsov center za pomoč uporabnikom v vaši državi oziroma si oglejte mednarodni garancijski list.

- Philipsovi valjasti filtri so na voljo pod servisno številko 4322 005 17520.
- Filtri Super Clean Air so na voljo pod oznako FC8030.
- Nepralni filtri Super Clean Air HEPA 12 so na voljo pod oznako FC8031.
- Pralni filtri Ultra Clean Air HEPA 13 so na voljo pod oznako FC8038.

### Okolje



- Aparata po izteku življenjske dobe ne odvrzite z običajnimi gospodinjstvi odpadki, temveč ga odložite na uradnem zbirnem mestu za recikliranje. Tako boste pripomogli k ohranitvi okolja.

### Garancija in servis

Za informacije ali v primeru težav obiščite Philipsovo spletno stran na naslovu [www.philips.com](http://www.philips.com) oziroma se obrnite na Philipsov center za pomoč uporabnikom v vaši državi. Telefonsko številko najdete v mednarodnem garancijskem listu. Če v vaši državi takšnega centra ni, se obrnite na lokalnega Philipsovega prodajalca ali Philipsov oddelek za male gospodinjstve aparate in aparate za osebno nego.

### Odpravljanje težav

To poglavje vsebuje povzetek najpogostejših težav pri uporabi aparata. Če težav s temi nasveti ne morete odpraviti, se obrnite na Philipsov center za pomoč uporabnikov v vaši državi.

#### **1** Premajhna sesalna moč.

- Preverite, ali je regulator sesalne moči nastavljen na največjo moč.
- Preverite, ali je valjasti filter poln nesnage.

Če je potrebno, očistite valjasti filter:

- Preverite, ali je potrebno očistiti ali zamenjati tudi druge filtre.



## Uvod

Čestitamo vam na kupovini i dobro došli u Philips! Da biste imali sve pogodnosti podrške koju pruža Philips, registrujte svoj proizvod na [www.philips.com/welcome](http://www.philips.com/welcome).

## Opšti opis (Sl. 1)

- 1 Cilindar filtera
- 2 Kućište cilindra filtera
- 3 Dugme za otvaranje posude za prašinu
- 4 Posuda za prašinu
- 5 Filter za zaštitu motora
- 6 Četka za čišćenje
- 7 Zaštitni poklopac
- 8 Dugme za uključivanje/isključivanje
- 9 Dugme jačine usisavanja
- 10 Priključak za crevo
- 11 Ručke
- 12 Držač za dodatke
- 13 Teleskopska cev
- 14 Dodatak za uske površine
- 15 Mala mlaznica
- 16 Mala četka (samo određeni modeli)
- 17 Mlaznica za parkete (samo određeni modeli)
- 18 Kombinovana mlaznica (samo određeni modeli)
- 19 Prekidač za podešavanje tepih/tvrd pod
- 20 Tri-Active mlaznica (samo određeni modeli)
- 21 Dugme za namotavanje kabla
- 22 Super Clean Air Filter; Super Clean Air HEPA 12 filter ili Ultra Clean Air HEPA 13 filter
- 23 Rešetka filtera
- 24 Prerez za odlaganje

## Važno

Pre upotrebe aparata pažljivo pročitajte ovo uputstvo i sačuvajte ga za buduće potrebe.

### Opasnost

- Nikada nemojte usisavati vodu niti bilo kakve druge tečnosti. Nikada nemojte usisavati zapaljive supstance, a pepeo ne usisavajte dok se ne ohladi.

### Upozorenje

- Pre uključivanja aparata, proverite da li napon naznačen na aparatu odgovara naponu lokalne mreže.
- Nemojte da koristite aparat ako je oštećen utikač, kabl za napajanje ili sam aparat.
- Ako je kabl za napajanje oštećen, on uvek mora biti zamenjen od strane kompanije Philips, ovlašćenog Philips servisa ili na sličan način kvalifikovanih osoba, kako bi se izbegao rizik.
- Ovaj aparat nije namenjen za upotrebu od strane osoba (što podrazumeva i decu) sa smanjenim fizičkim, senzornim ili mentalnim sposobnostima, ili nedostatkom iskustva i znanja, osim pod nadzorom



ili na osnovu uputstava za upotrebu aparata datih od strane osobe koja odgovara za njihovu bezbednost.

- Deca moraju da budu pod nadzorom da se ne bi igrala aparatom.
- Nemojte da usmeravate crevo, cev niti bilo koji dodatak prema očima ili ušima i nemojte ih stavljati u usta ako su povezani sa usisivačem koji je uključen.

### Oprez

- Nemojte usisavati krupne predmete jer oni mogu blokirati prolazak vazduha kroz cev ili crevo.
- Kada koristite aparat za usisavanje pepela, finog peska, kreča, cementne prašine i sličnih supstanci, pore na cilindru filtera će se zapušiti. Ako primetite da je znatno oslabila snaga usisavanja, očistite cilindar filtera.
- Usisavanje većih predmeta može da dovede do prekida prolaska vazduha kroz cev ili crevo. Ako se to desi, indikator blokiranosti će postati crven da bi pokazao da postoji blokada koju treba ukloniti.
- Usisivač nemojte da koristite bez filtera za zaštitu motora. To oštećuje motor i skraćuje životni vek aparata.
- Koristite samo Philips cilindar filtera isporučeni uz uređaj.
- Tokom usisavanja, naročito u sobama sa niskom vlažnošću vazduha, usisivač stvara statički elektricitet. Zbog njega možete da doživite strujni udar ako dodirnete cev ili neki drugi čelični deo usisivača. Ovi udari nisu opasni i neće oštetiti aparat. Ipak, da biste izbegli ovakve neugodnosti, preporučuje se sledeće:
  - 1 da ispraznite aparat tako što ćete cev češće usmeravati prema drugim metalnim predmetima u sobi (npr: nogama stola ili stolice, radijatoru itd.);
  - 2 povećajte nivo vlažnosti vazduha u sobi, tako što ćete da postavite vodu negde u sobi. Na primer, možete da okačite posude sa vodom da vise na radijatoru, da budu na njemu ili da se nalaze u njegovoj blizini.
- Jačina buke:  $L_c = 76 \text{ dB (A)}$ .

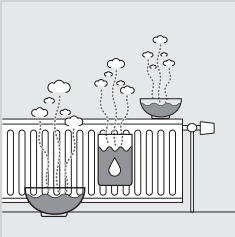

### Elektromagnetna polja (EMF)

Ovaj Philips aparat je usklađen sa svim standardima u vezi sa elektromagnetnim poljima (EMF). Ako se aparatom rukuje na odgovarajući način i u skladu sa uputstvima iz ovog priručnika, aparat je bezbedan za upotrebu prema naučnim dokazima koji su danas dostupni.

## Pre upotrebe

### Crevo

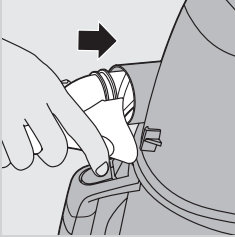

- 1 Da biste priključili crevo, snažno ga gurnite u usisivač ("klik").

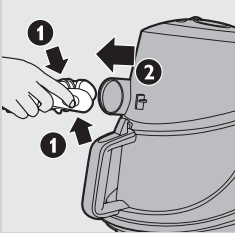

- 2 Da biste skinuli crevo, pritisnite taster za oslobađanje i izvucite crevo iz uređaja.

### Teleskopska cev

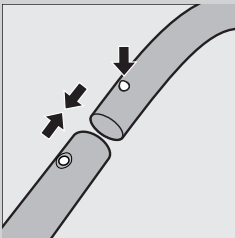

- 1 Da biste priključili cev na rukohvat creva, pritisnite dugme sa oprugom na rukohvatu i umetnite rukohvat u cev. Namestite dugme sa oprugom u otvor na cevi ('klik').
- 2 Da biste odvojili cev od drške, pritisnite dugme sa oprugom i izvucite dršku iz cevi.

Istu metodu koristite i za priključivanje i skidanje mlaznica.

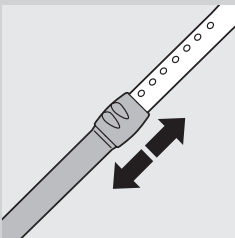

- 3 Podesite cev na dužinu koja vam najviše odgovara za usisavanje.

### Tri-Active mlaznica (samo određeni modeli)

Tri-Active mlaznica je višenamenska mlaznica za tepihe i tvrde podove.

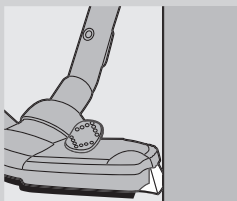

- Bočne četke dohvataju više prašine i prljavštine na bočnim stranama mlaznice i omogućavaju bolje čišćenje duž nameštaja i drugih prepreka.

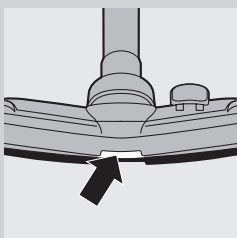

- Otvor sa prednje strane mlaznice vam omogućava da usisavate veće čestice.

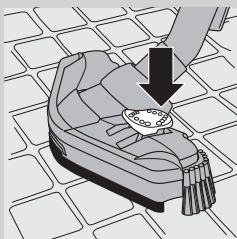

- 1** Ako želite da čistite tvrde podove, nogom pritisnite prekidač na vrhu mlaznice.
  - ▶ Četka za čišćenje tvrdih podova izaći će iz kućišta mlaznice. Istovremeno se podiže točkić da bi se sprečilo grebanje i povećala mogućnost manevrisanja.

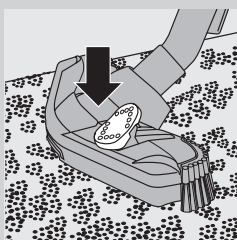

- 2** Za čišćenje tepiha, ponovo pritisnite prekidač.
  - ▶ Četka će se uvući u kućište mlaznice, a točkić će se automatski spustiti.

### Kombinovana mlaznica (samo određeni modeli)

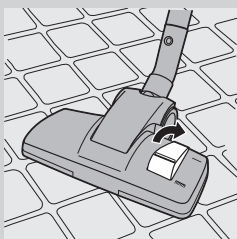

Kombinovana mlaznica može se upotrebljavati na tepisima ili tvrdim podovima.

- 1** Ako želite da čistite tvrde podove, nogom pritisnite prekidač na vrhu mlaznice.
  - ▶ Četka za čišćenje tvrdih podova izaći će iz kućišta mlaznice.

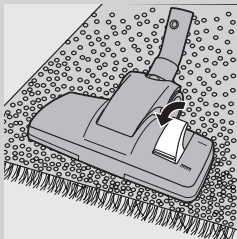

- 2** Za čišćenje tepiha, ponovo pritisnite prekidač.
- ▶ Četka će se uvući u kućište mlaznice.

### Mlaznica za parkete (samo određeni modeli)



- Mlaznica za parkete je namenjena za nežno čišćenje tvrdih podova.

### Dodatak za uske površine, mala mlaznica i mala četka

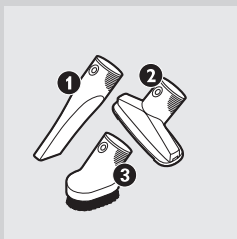

- 1** Priključite dodatak za uske površine (1), malu mlaznicu (2) ili malu četku (samo određeni modeli) (3) direktno na dršku ili cev.

### Držać za dodatke

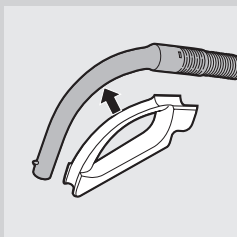

- 1** Držać za dodatke zakačite na rukohvat.
- 2** Zakačite dva dodatka na držać za dodatke:

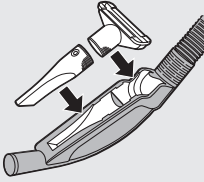

- Dodatak za uske površine i malu mlaznicu.

**Napomena:** Vodite računa da otvor za usisavanje na maloj mlaznici bude okrenut u suprotnom smeru od držača.

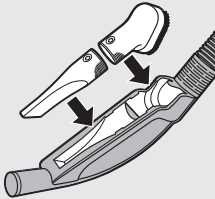

- Dodatak za uske površine i mala četka.

**Napomena:** Vodite računa da otvor za usisavanje na maloj četki bude okrenut u smeru držača.

### Upotreba aparata

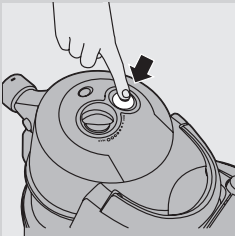

- 1** Izvucite kabl iz usisivača i gurnite utikač u zidnu utičnicu.
- 2** Aparat uključite pritiskom na dugme za uključivanje/isključivanje na gornjoj strani usisivača.

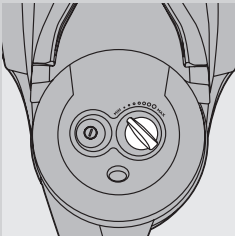

- 3** Tokom usisavanja pomoću dugmeta na gornjoj strani usisivača možete da podešavate jačinu usisavanja.
  - Za čišćenje veoma prljavih tepiha i tvrdih podova koristite maksimalnu jačinu usisavanja.
  - Koristite minimalnu jačinu usisavanja za čišćenje zavesa, draperija itd.

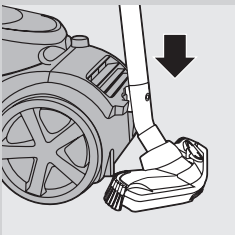

- 4** Ako želite da napravite pauzu na trenutak, umetnite izbočinu na mlaznici u prorez za odlaganje i smestite cev u odgovarajući položaj.

### Odlaganje

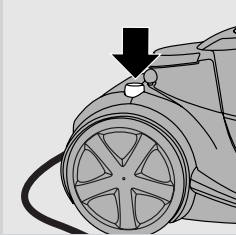

- 1 Isključite aparat i izvadite utikač iz utičnice.
- 2 Pritisnite dugme za namotavanje kabela za uvlačenje kabela za napajanje.

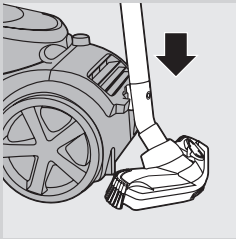

- 3 Stavite izbočinu na mlaznici u prorez za odlaganje cevi i zakačite mlaznicu na aparat. Aparat čuvajte u horizontalnom položaju tako da svi točkići dodiruju pod.

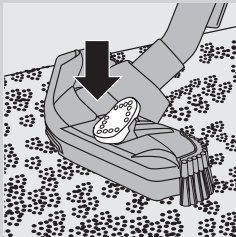

- 4 Tri-Active mlaznicu prilikom odlaganja uvek podesite na opciju za čišćenje tepiha. Tako se bočne četke neće iskriviti.

### Pražnjenje posude za prašinu

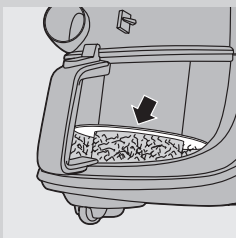

Uvek pre pražnjenja posude za prašinu isključite usisivač iz napajanja.

Posuda za prašinu ne može da se pere u mašini za pranje posuđa.

- Posudu za prašinu ispraznite čim nivo prašine dosegne okrugli disk kućišta cilindra filtera.

- 1 Isključite usisivač i skinite crevo.

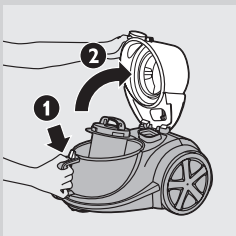

- 2 Pritisnite dugme za otpuštanje na vrhu drške posude za prašinu da biste otvorili poklopac (1). Otvorite poklopac (2).

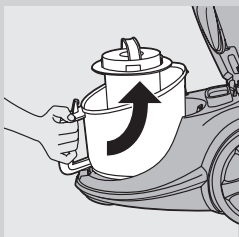

**3** Izvadite posudu za prašinu iz usisivača.

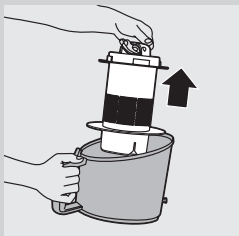

**4** Držite posudu za prašinu iznad kante za otpatke i izvucite kućište cilindra filtera iz posude. Ispraznite posudu.

**5** Ako želite, možete da perete posudu za prašinu hladnom vodom iz slavine i s malo tečnosti za pranje sudova.

**6** Vratite kućište cilindra filtera u posudu za prašinu, a nju vratite u uređaj.

**7** Čvrsto zatvorite poklopac ("klik").

Uvek vratite kućište cilindra filtera u posudu, inače se uređaj neće moći uključiti.

### Čišćenje i održavanje filtera

Pre čišćenja ili zamene filtera obavezno isključite usisivač iz napajanja.

Cilindar filtera i njegov držač nisu otporni na pranje u mašini za sudove.

#### Cilindar filtera

Čistite cilindar filtera svaka 2 meseca.

**1** Isključite usisivač i skinite crevo.

**2** Pritisnite dugme za otpuštanje na vrhu drške posude za prašinu da biste otvorili poklopac (1). Otvorite poklopac (2).

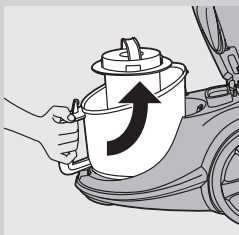
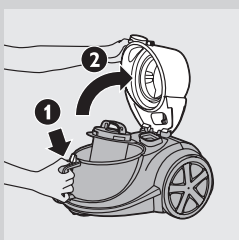

**3** Izvadite posudu za prašinu iz usisivača.

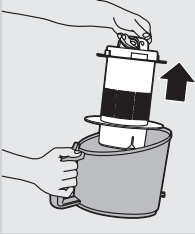

- 4** Podignite kućište cilindra filtera iz posude.

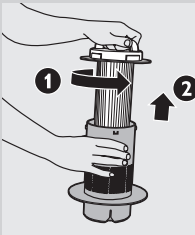

- 5** Okrenite rukohvat na gornjoj strani kućišta cilindra filtera u smeru suprotnom od kazaljke na satu (1) i izvadite cilindar filtera iz kućišta (2).



- 6** Očistite cilindar filtera i kućište isporučenom četkom. Četkajte od vrha filtra na dole, duž rebara filtera.

Upotrebljavajte samo isporučenu četku. Druge četke mogu oštetiti cilindar filtera.

- 7** Ako unutar kućišta ima prljavštine, onda ispraznite kućište nad korpom za otpatke.

- 8** Ako želite, kućište cilindra filtera možete prati hladnom vodom iz slavine sa malo tečnosti za pranje sudova.

- 9** Ako hoćete da očistite cilindar filtera, operite ga detaljno samo vodom. Za čišćenje cilindra filtera nemojte koristiti sapun, tečno sredstvo za pranje ili bilo koji drugi deterdžent. Ostavite cilindar filtera da se potpuno osuši pre nego što ga vratite u kućište.

- 10** Vratite cilindar filtera u kućište i okrećite dršku u smeru kazaljke na satu dok cilindar filtera ne sedne na svoje mesto.

Proverite da li je cilindar filtera sigurno pričvršćen u kućištu.

- 11** Vratite kućište s cilindrom filtera u posudu za prašinu.

### **Filter za zaštitu motora**

Očistite stalni filter za zaštitu motora svaki put kada čistite kućište cilindra filtera.

- 1** Izvadite filter za zaštitu motora iz usisivača. Očistite filter tako što ćete istresti prašinu iz njega iznad kante za otpatke.

Ako je filter za zaštitu motora veoma prljav, možete ga isprati i hladnom vodom iz slavine.

Nemojte koristiti deterdžent niti druga sredstva za čišćenje prilikom čišćenja filtera za zaštitu motora.

- 2** Čvrsto utisnite čisti filter nazad u odeljak za filter kako biste se uverili da je dobro smešten.

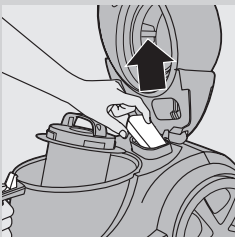



### Super Clean Air Filter, Super Clean Air HEPA 12 filter ili Ultra Clean Air HEPA 13 filter

Ovaj aparat je opremljen Super Clean Air filterom, Super Clean Air HEPA 12 filterom ili Ultra Clean Air HEPA 13 filterom. Filteri su smešteni u zadnjem delu uređaja.

**Napomena:** Kako bi se zagarantovalo optimalno skupljanje prašine i performanse usisivača, HEPA filter zamenjujte isključivo originalnim Philips filterom odgovarajućeg tipa (pogledajte poglavlje 'Naručivanje dodatka').

#### Super Clean Air filter

Super Clean Air filter vazduha filtrira većinu manjih čestica iz izduvnog vazduha pomoću svojih elektrostatički naelektrisanih vlakana. Super Clean Air filter menjajte na svakih šest meseci. Ovaj filter se ne može prati.

- 1** Izvadite masku filtera.
- 2** Izvadite stari filter.
- 3** Stavite novi filter u usisivač.

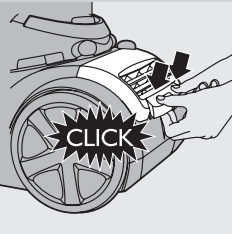
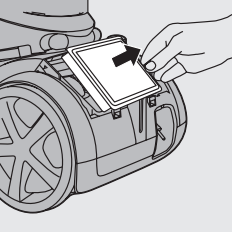
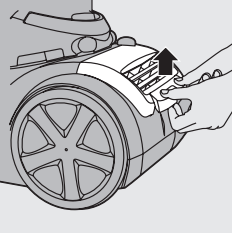

- 4** Ponovo pričvrstite vrh maske filtera i pritiskajte donje uglove sve dok ne legnu na svoje mesto ("čujete klik").

#### Super Clean Air HEPA 12 filter

Super Clean Air HEPA 12 filter može da ukloni 99,5% svih čestica iz izduvnog vazduha sve do veličine od 0,0003 mm. Ovo ne uključuje samo običnu kućnu prašinu, već i opasne mikroorganizme kao što su grinje i njihov izmet, koji su poznat uzrok alergija disajnih puteva. Super Clean Air HEPA 12 filter menjajte na svakih šest meseci. Filter se ne može prati.

Da biste zamenili Super Clean Air HEPA 12 filter; pratite korake 1-4 iz odeljka 'Super Clean Air filter' u prethodnom tekstu.

#### Ultra Clean Air HEPA 13 filter sa mogućnošću pranja

Ultra Clean Air HEPA 13 filter može da ukloni 99,95% svih čestica iz izduvnog vazduha sve do veličine od 0,0003 mm. Ovo ne uključuje samo običnu kućnu prašinu, već i opasne mikroorganizme kao što su grinje i njihov izmet, koji su poznat uzrok alergija disajnih puteva.

Ultra Clean Air HEPA 13 filter sa mogućnošću pranja čistite svakih šest meseci. Ultra Clean Air HEPA 13 filter možete očistiti najviše 4 puta. Nakon 4 čišćenja, zamenite filter.

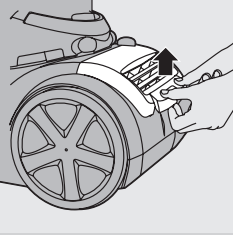

**1** Izvadite masku filtera.

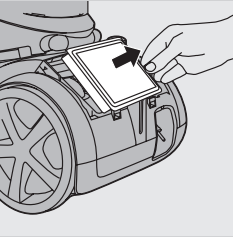

**2** Izvadite HEPA 13 filter sa mogućnošću pranja.

**3** Isperite rebrastu stranu HEPA 13 filtera pod tankim mlazom tople vode iz česme.

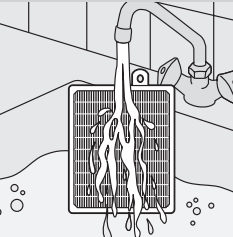

- Filter držite tako da rebrasta strane bude okrenuta nagore, a da voda protiče paralelno sa rebrima. Filter držite pod uglom tako da voda spere prljavštinu u rebrima.

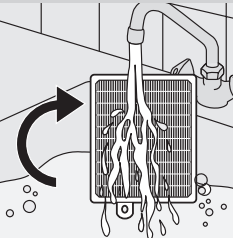

- Okrenite filter za 180° i pustite da voda teče kroz rebra u suprotnom smeru.  
- Nastavite sa čišćenjem dok filter ne bude čist.

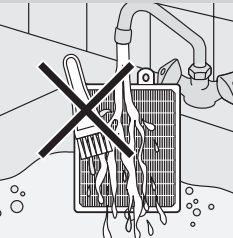

Filter sa mogućnošću pranja nikada nemojte čistiti četkom.

Napomena: Čišćenje ne vraća originalnu boju filtera, ali mu vraća moć filtracije.

**4** Pažljivo otriesite vodu sa površine filtera. Ostavite filter da se suši najmanje 2 sata pre nego što ga vratite u usisivač.

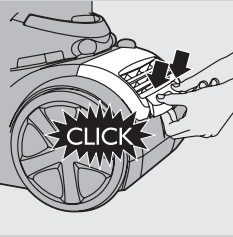

- 5** Vratite filter u usisivač. Pričvrstite gornji deo rešetke filtera i gurnite donje uglove dok ne legnu na mesto ('klik').

### Naručivanje dodatka

Ako imate problema sa nabavkom filtera ili drugih dodataka za usisivač, obratite se Philips korisničkoj podršci u svojoj zemlji ili pogledajte međunarodni garantni list.

- Philips cilindar filteri su dostupni pod servisnim brojem 4322 005 17520.
- Filteri za super čist vazduh su dostupni pod tipskim brojem FC8030.
- Super Clean Air HEPA 12 filteri koji se ne mogu prati dostupni su pod tipskim brojem FC8031.
- Ultra Clean Air HEPA 13 filteri koji se mogu prati dostupni su pod tipskim brojem FC8038.

### Zaštita okoline



- Aparat koji se više ne može upotrebljavati nemojte da odlažete u kućni otpad, već ga predajte na zvaničnom mestu prikupljanja za reciklažu. Tako ćete doprineti zaštiti okoline.

### Garancija i servis

Ako su vam potrebne informacije ili imate neki problem, posetite Philips web-stranicu na adresi [www.philips.com](http://www.philips.com) ili se obratite Philips korisničkoj podršci u svojoj zemlji. Broj telefona pronaći ćete na međunarodnom garantnom listu. Ako u vašoj zemlji ne postoji predstavništvo, obratite se ovlašćenom prodavcu ili servisnom odeljenju Philips Domestic Appliances and Personal Care BV.

### Rešavanje problema

Ovo poglavlje sumira najuobičajenije probleme sa kojima se možete suočiti prilikom upotrebe aparata. Ukoliko niste u mogućnosti da rešite određeni problem sa informacijom datom ispod, kontaktirajte Centar za brigu o potrošačima u svojoj zemlji.

**1** Jačina usisavanja nije dovoljna.

- Proverite da li je dugme za jačinu usisavanja u položaju za maksimalno usisavanje.
- Proverite da li je cilindar filtera pun prljavštine.

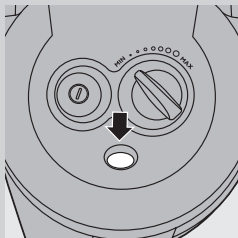

Ako je potrebno, očistite kućište cilindra filtera.

- Proverite da li ostali filteri treba da se očiste ili zamene.
- Proverite da li je indikator blokiranosti promenio boju. Ako jeste, mlaznica, cev ili crevo su možda blokirani.

Da biste uklonili prepreku, skinite blokirani deo i priključite ga (ukoliko je to moguće) naopako. Uključite usisivač da biste proterali vazduh kroz blokirani deo u suprotnom smeru.

**2 Uređaj ne može da se uključi.**

- Proverite da li je kućište cilindra filtera, sa cilindrom filtera u sebi, stavljeno u posudu za prašinu.

**Вступ**

Вітаємо Вас із покупкою та ласкаво просимо до клубу Philips! Щоб у повній мірі скористатися підтримкою, яку пропонує компанія Philips, зареєструйте свій вибір на веб-сайті [www.philips.com/welcome](http://www.philips.com/welcome).

**Загальний опис (Мал. 1)**

- 1 Фільтрувальний циліндр
- 2 Корпус фільтрувального циліндра
- 3 Кнопка розблокування контейнера для порошу
- 4 Контейнер для пилу
- 5 Фільтр захисту двигуна
- 6 Щітка для чищення
- 7 Ковпак
- 8 Кнопка "увімк./вимк."
- 9 Ручка потужності всмоктування
- 10 З'єднувач шланга
- 11 Ручка
- 12 Тримач приладдя
- 13 Телескопічна трубка
- 14 Щілинна насадда
- 15 Мала насадда
- 16 Мала щітка (лише окремі моделі)
- 17 Насадда для паркету (лише окремі моделі)
- 18 Комбінована насадда (лише окремі моделі)
- 19 Перекидний перемикач для налаштувань для чищення килимів/твердих поверхонь
- 20 Насадда потрібної дії (лише в окремих моделях)
- 21 Кнопка змотування шнура
- 22 Фільтр суперчистого повітря, фільтр суперчистого повітря HEPA 12 чи фільтр надзвичайно чистого повітря HEPA 13
- 23 Решітка фільтра
- 24 Виїмка для фіксації

**Важлива інформація**

Перед тим як використовувати пристрій, уважно прочитайте цей посібник користувача і зберігайте його для майбутньої довідки.

**Небезпечно**

- Не використовуйте пристрій для прибирання води чи іншої рідини.
- Не використовуйте для прибирання займистих речовин, а також попелу, поки він не охолоне.

**Увага!**

- Перед тим як під'єднати пристрій до електромережі, перевірте, чи збігається напруга, вказана на пристрої, з напругою у мережі.
- Не використовуйте пристрій, якщо штекер, шнур живлення або сам пристрій пошкоджено.
- Якщо шнур живлення пошкоджений, для уникнення небезпеки його необхідно замінити, звернувшись до компанії Philips, уповноваженого сервісного центру або фахівців із належної кваліфікацією.

- Цей пристрій не призначено для користування особами (включаючи дітей) з послабленими фізичними відчуттями чи розумовими здібностями, або без належного досвіду та знань, крім випадків користування під наглядом чи за вказівками особи, яка відповідає за безпеку їх життя.
- Дорослі повинні стежити, щоб діти не бавилися пристроєм.
- Не спрямовуйте шланг, трубку чи інше приладдя в очі або у вуха, а також не беріть їх до рота, коли їх під'єднано до увімкненого пилососа.

### Увага

- Не всмоктуйте великих предметів, бо це може заблокувати прохід повітря по трубці та шлангу.
- Під час використання пилососа для всмоктування попелу, дрібного піску, штукатурки, пилу цементу та подібних речовин, пори фільтрувального циліндра забиваються. Якщо Ви помітите значне зменшення потужності всмоктування, почистіть фільтрувальний циліндр.
- Всмоктування великих предметів може заблокувати прохід повітря у трубці або шлангу. Якщо таке трапляється, індикатор блокування світиться червоним світлом, показуючи, що необхідно усунути перешкоду.
- Ніколи не використовуйте пристрій без фільтра захисту двигуна. Це пошкоджує двигун і зменшує термін роботи пристрою.
- Використовуйте лише фільтрувальний циліндр Philips, що входить у комплект.
- Під час прибирання, особливо у кімнатах із низькою вологістю повітря, на пилососі накопичується електростатичний заряд. Через це, коли торкнутися трубки або інших сталевих частин пилососа, можна відчутися дію електричного струму. Це явище не шкідливе для Вашого здоров'я і не пошкоджує пристрій. Для запобігання електростатики радимо:
  - 1 розряджати пристрій, час від часу спираючи трубку на інші металеві предмети у кімнаті (наприклад, ніжки стола чи крісла, радіатор тощо);
  - 2 підвищити рівень вологості повітря у кімнаті, тримаючи там воду. Наприклад, можна підвісити контейнери з водою на радіатори або поставити посудини з водою на радіатори чи біля них.
- Рівень шуму:  $L_c = 76$  дБ (А).

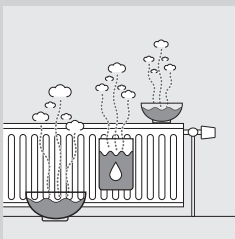

### Електромагнітні поля (ЕМП)

Цей пристрій Philips відповідає усім стандартам електромагнітних полів (ЕМП). Згідно з останніми науковими дослідженнями, пристрій є безпечним у використанні за умов правильної експлуатації у відповідності з інструкціями, поданими у цьому посібнику користувача.

## Підготовка до використання

### Шланг

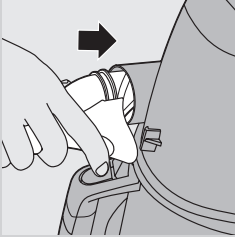

- 1 Щоб під'єднати шланг, вставте його в отвір на корпусі пристрою і натисніть до клацання.

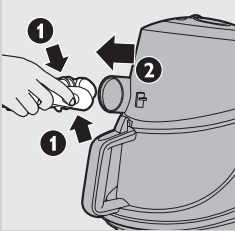

- 2 Щоб від'єднати шланг, натисніть кнопки розблокування і витягніть його з пристрою.

### Телескопічна трубка

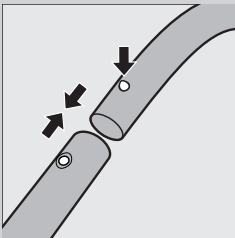

- 1 Щоб під'єднати трубку до ручки шланга, натисніть на ручці кнопку фіксації і вставте ручку в трубку. Пружинна кнопка фіксації повинна зафіксуватися в отворі на трубці до клацання.

- 2 Щоб від'єднати трубку від ручки, натисніть пружинну кнопку фіксації та витягніть ручку з трубки.

Таким самим чином можна приєднувати та від'єднувати насадки.

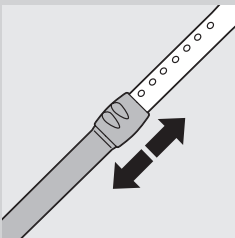

- 3 Відрегулюйте довжину трубки, яка буде найзручнішою під час прибирання.

### Насадка потрійної дії (лише в окремих моделях)

Насадка потрійної дії - це універсальна насадка для килимів та твердих підлог.

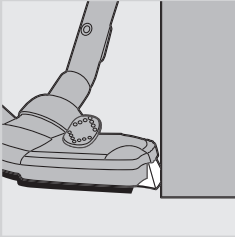

- Бокові щітки вловлюють більше пилу та бруду, а також дозволяють краще чистити, минаючи меблі та інші перешкоди.

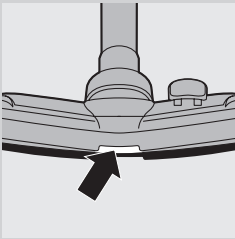

- Отвір спереду насадки дозволяє ефективно всмоктувати великі частинки.

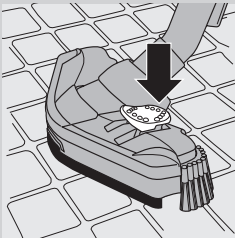

- 1** Для прибирання твердих підлог посуňte ногою кулісний перемикач у верхній частині насадки.
  - Стрічка щітки для твердих підлог виходить із корпусу насадки. Для запобігання подряпинам та підвищення маневреності водночас піднімається колесо.

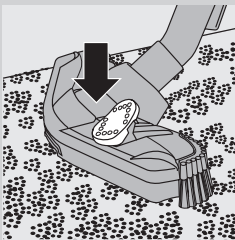

- 2** Для чищення килимів посуňte кулісний перемикач знову.
  - Стрічка щітки ховається у корпусі насадки. Колесо опускається автоматично.

### **Комбінована насадка (лише окремі моделі)**

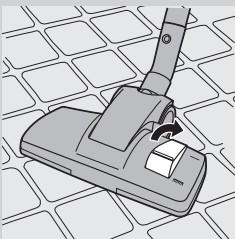

Комбіновану насадку можна використовувати для чищення і килимів, і твердих підлог.

- 1** Для прибирання твердих підлог посуňte ногою кулісний перемикач у верхній частині насадки.
  - Стрічка щітки для чищення твердих поверхонь виходить із корпусу насадки.



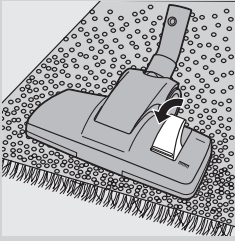

- 2** Для чищення килимів посуňte кулісний перемикач знову.
- ▷ Стрічка щітки ховається у корпусі насадки.

### Насадка для паркету (лише окремі моделі)



- Насадка для паркету розроблена для дбайливого чищення твердого покриття підлоги.

### Щілинна насадка, мала насадка і мала щітка

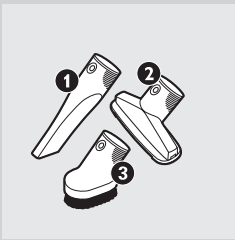

- 1** Під'єднайте щілинну насадку (1), малу насадку (2) чи малу щітку (3) (лише окремі моделі) безпосередньо до ручки чи трубки.

### Тримач приладдя

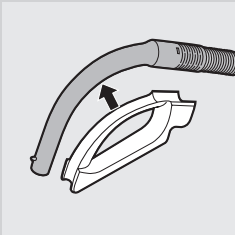

- 1** Зафіксуйте тримач приладдя на ручці.
- 2** Зафіксуйте два приладдя на ручці:

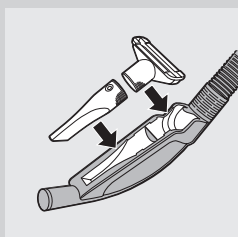

- Щілинна насадка та мала насадка.

Примітка: Перевірте, чи отвір всмоктування малої насадки повернутий в іншу сторону від тримача.

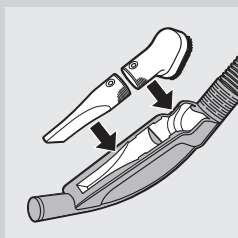

- Щілинна насадка та мала щітка.

Примітка: Перевірте, чи отвір всмоктування малої щітки повернутий в сторону до тримача.

### Застосування пристрою

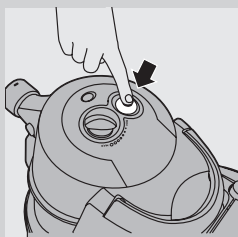

- 1** Витягніть шнур живлення з пирососа та увімкніть штепсель у розетку на стіні.
- 2** Увімкніть пристрій, натиснувши ногою кнопку "увімк./вимк." на верхній частині пристрою.

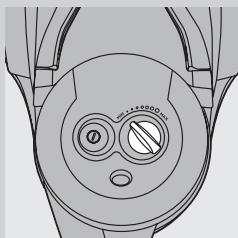

- 3** Під час прибирання потужність всмоктування можна регулювати за допомогою регулятора на верхній частині пристрою.
  - Використовуйте максимальну потужність для чищення дуже брудних килимів та твердих поверхонь.
  - Мінімальну потужність застосовуйте для чищення занавісок, настільних серветок тощо.

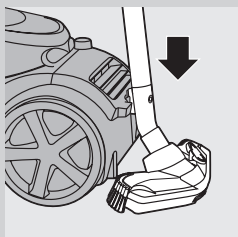

- 4** Якщо Ви бажаєте призупинити роботу, вставте виступ на насадці у виїмку для фіксації, щоб поставити трубку у зручному положенні.

### Зберігання

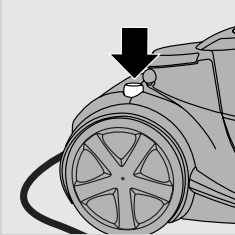

- 1** Вимкніть пристрій та витягніть штепсель із розетки.
- 2** Натисніть кнопку змотування шнура, щоб змотати шнур живлення.

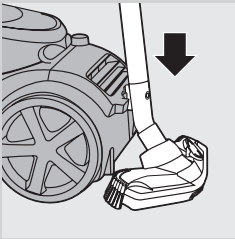

- 3** Вставте виступ на насадці у виїмку для фіксації, щоб під'єднати насадку до пристрою. Зберігайте пристрій у горизонтальному положенні, щоб усі коліщата торкалися підлоги.

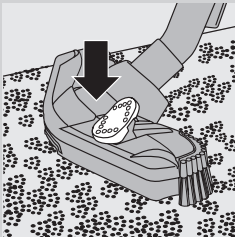

- 4** Під час зберігання пристрою завжди встановлюйте насадку потрібної дії у положення для чищення килимів. Намагайтеся не загинати бокові щітки.

### Спорожнення контейнера для порогу

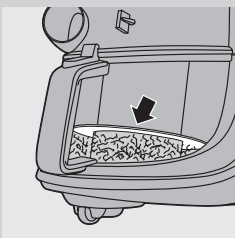

Завжди від'єднуйте пристрій від мережі перед тим, як повторно спорожнити контейнер для пилу.

Контейнер для пилу не можна мити у посудомийній машині.

- Спорожніть контейнер для пилу, тільки-но рівень пилу досягне диску на корпусі фільтрувального циліндра.

- 1** Вимкніть пристрій і зніміть шланг.

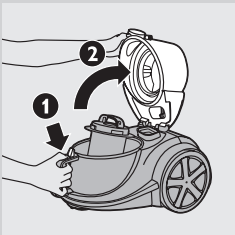

- 2** Натисніть кнопку розблокування на верхній частині ручки контейнера для пилу (1), щоб розблокувати кришку. Відкрийте кришку (2).

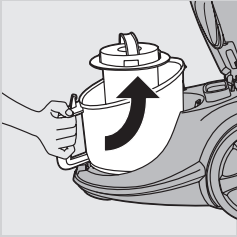

**3** Витягніть контейнер для пилу з пристрою.

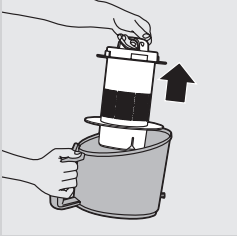

**4** Тримавши контейнер для порошу над смітником, витягніть корпус фільтрувального циліндра. Спорожніть контейнер.

**5** За бажанням, контейнер для порошу можна чистити під холодною водою з-під крану з використанням миючого засобу.

**6** Встановіть корпус фільтрувального циліндра назад у контейнер для порошу, а контейнер - у пристрій.

**7** Щільно закрийте кришку до фіксації.

Завжди встановлюйте корпус фільтрувального циліндра назад у контейнер для пилу, інакше пристрій не увімкнеться.

### Чищення та догляд за фільтрами

Завжди від'єднуйте пристрій від мережі перед тим, як чистити чи замінити фільтри.

Фільтрувальний циліндр та корпус фільтрувального циліндра не можна мити в посудомийній машині.

### Фільтрувальний циліндр

Чистіть фільтрувальний циліндр кожні 2 місяці.

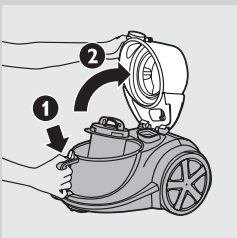

**1** Вимкніть пристрій і зніміть шланг.

**2** Натисніть кнопку розблокування на верхній частині ручки контейнера для пилу (1), щоб розблокувати кришку. Відкрийте кришку (2).

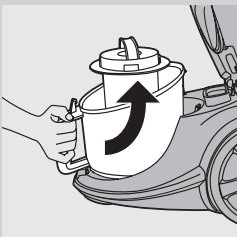

**3** Витягніть контейнер для пилу з пристрою.

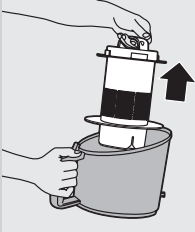

**4** Вийміть корпус фільтрувального циліндра з контейнера.

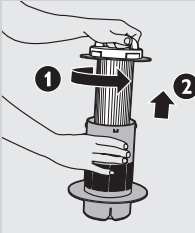

**5** Поверніть ручку вгору фільтрувального циліндра проти годинникової стрілки (1) і витягніть фільтрувальний циліндр із корпусу (2).

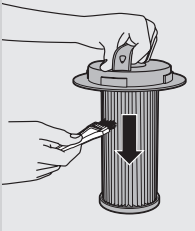

**6** Чистіть фільтрувальний циліндр і корпус щіткою, що додається. Чистіть згори донизу вздовж ребер фільтра.

Використовуйте лише щітку, що додається. Інші щітки можуть пошкодити фільтрувальний циліндр.

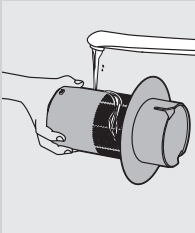

**7** Якщо на внутрішній стороні корпусу є бруд, спорожніть його над смітником.

**8** За бажанням, корпус фільтрувального циліндра можна почистити під холодною водою з-під крану з використанням миючого засобу.

**9** Якщо існує потреба помити фільтрувальний циліндр, зробіть це за допомогою лише води. Для чищення фільтра не можна використовувати мила, миючих засобів чи інших засобів. Перед тим, як вставити фільтрувальний циліндр у корпус, дайте йому добре висохнути.

**10** Вставте фільтрувальний циліндр назад у корпус і поверніть ручку за годинниковою стрілкою, щоб зафіксувати фільтрувальний циліндр.

Фільтрувальний циліндр повинен бути надійно зафіксований у корпусі.

**11** Встановіть корпус із фільтрувальним циліндром назад у контейнер для пилу.

### Фільтр захисту двигуна

Чистіть постійний фільтр захисту двигуна щоразу, коли чистите корпус фільтрувального циліндра.

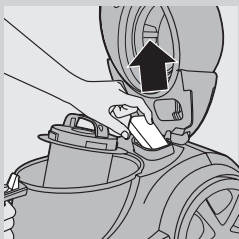

- 1** Зніміть фільтр захисту двигуна з пристрою. Почистіть його, витрусивши пил над відром для сміття.

Якщо фільтр захисту двигуна дуже брудний, його також можна сполоснути під холодною водою.

Не використовуйте жодних миючих засобів чи інших засобів для чищення фільтра захисту двигуна.

- 2** Щільно затисніть почищений фільтр у відділення для фільтра для належної його фіксації.

### **Фільтр суперчистого повітря, фільтр суперчистого повітря HEPA 12 чи фільтр надзвичайно чистого повітря HEPA 13**

Цей пристрій обладнано фільтром суперчистого повітря, фільтром суперчистого повітря HEPA 12 чи фільтром надзвичайно чистого повітря HEPA 13. Ці фільтри розташовані у задній стороні пристрою.

**Примітка:** Щоб забезпечити роботу пилососа, завжди замінійте фільтр оригінальним фільтром Philips відповідного типу (див. розділ “Замовлення приладу”).

#### **Фільтр суперчистого повітря**

Фільтр суперчистого повітря фільтрує майже всі малі частинки з повітря, що виходить, за допомогою електростатично заряджених волокон.

Заміняйте фільтр суперчистого повітря кожні шість місяців. Цей фільтр не можна мити.

- 1** Зніміть решітку фільтра.

- 2** Зніміть старий фільтр.

- 3** Вставте новий фільтр у пристрій.

- 4** Закріпіть верхню частину решітки фільтра і натисніть на нижні кути до фіксації.

#### **Фільтр Super Clean Air HEPA 12**

Фільтр суперчистого повітря HEPA 12 усуває 99,5% усіх частинок розміром до 0,0003 мм - не тільки звичайний побутовий пил, але й шкідливих мікроскопічних паразитів, таких як кліщі та їх екскременти, що спричиняють різні респираторні алергії.

Заміняйте фільтр Super Clean Air HEPA 12 кожні шість місяців. Цей фільтр не можна мити.

Щоб замінити фільтр суперчистого повітря HEPA 12, виконайте кроки 1-4 з розділу “Фільтр суперчистого повітря” вище.

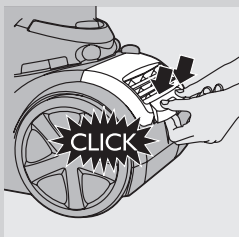
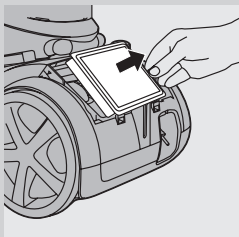
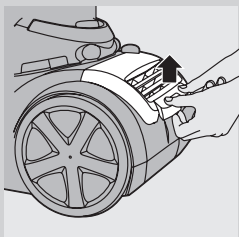

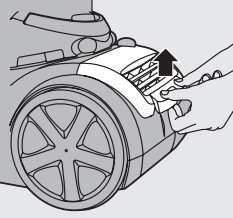

**Фільтр Ultra Clean Air HEPA 13, який можна мити**

Фільтр надзвичайно чистого повітря HEPA 13 усуває 99,95% усіх частинок розміром до 0,0003 мм - не тільки звичайний побутовий пил, але й шкідливих мікроскопічних паразитів, таких як кліщі та їх екскременти, що спричиняють різні респираторні алергії.

Чистіть фільтр Ultra Clean Air HEPA 13, який можна мити, кожні шість місяців. Чистити цей фільтр можна щонайбільше 4 рази. Після чотирьох чишень фільтр потрібно замінити.

**1** Зніміть решітку фільтра.

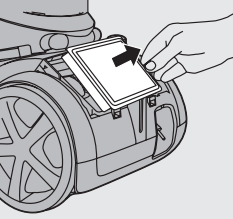

**2** Вийміть фільтр HEPA 13, який можна мити.

**3** Сполосніть гофровану частину фільтра HEPA 13 під гарячим повільним струменем води з-під крана.

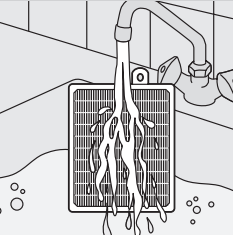

- Тримайте фільтр так, щоб гофрована частина була спрямована вгору, а вода стікала паралельно до складок. Тримайте фільтр під таким кутом, щоб вода вимивала бруд зі складок.

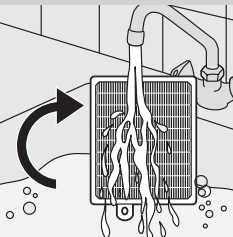

- Поверніть фільтр на 180°, щоб вода стікала вздовж складок у протилежному напрямку.  
- Продовжуйте цю процедуру, поки фільтр не буде чистим.

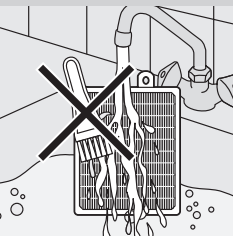

Не чистіть фільтр, який можна мити, за допомогою щітки.

Примітка: Чищення не відновлює кольору фільтра, але сприяє відновленню потужності його фільтрації.

**4** Обережно струсіть воду з поверхні фільтра. Перед тим, як встановити фільтр назад у пилосос, посушіть його принаймні 2 години.

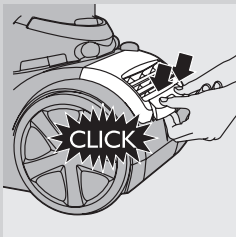

- 5** Вставте фільтр назад у пристрій. Закріпіть верхню частину решітки фільтра і натисніть на нижні кути до фіксації.

### Замовлення приладь

Якщо у Вас виникли проблеми з замовленням фільтрів чи іншого приладдя для приладу, будь-ласка, звертайтеся до Центру обслуговування клієнтів Philips у Вашій країні або за номером телефону з гарантійного талона.

- Фільтрувальні циліндри Philips можна замовити за сервісним номером 4322 005 17520.
- Номер типу для фільтрів Super Clean FC8030.
- Фільтри Super Clean Air HEPA 12, які не можна мити, доступні за номером FC8031.
- Фільтри Super Clean Air HEPA 13, які можна мити, доступні за номером FC8038.

### Навколишнє середовище



- Не викидайте пристрій разом зі звичайними побутовими відходами, а здавайте його в офіційний пункт прийому для повторної переробки. Таким чином Ви допоможете захистити довкілля.

### Гарантія та обслуговування

Якщо вам необхідна інформація або у виникла проблема, відвідайте веб-сторінку компанії Philips [www.philips.com](http://www.philips.com) або зверніться до Центру обслуговування клієнтів компанії Philips у вашій країні (телефон можна знайти на гарантійному талоні). Якщо у вашій країні немає Центру обслуговування клієнтів, зверніться до місцевого дилера Philips або у відділ технічного обслуговування компанії Philips Domestic Appliances and Personal Care BV.

### Усунення несправностей

У цьому розділі зведено основні проблеми, які можуть виникнути під час використання пристрою. Якщо Ви не в змозі вирішити проблему за допомогою інформації, поданої нижче, зверніться до Центру обслуговування клієнтів Philips у Вашій країні.



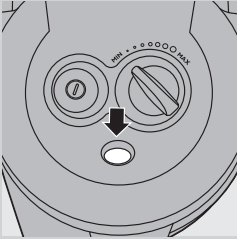

### 1 Недостатня потужність всмоктування.

- Перевірте, чи ручку регулювання потужності встановлено у максимальне положення.
- Перевірте, чи фільтрувальний циліндр не заповнений брудом. Якщо потрібно, почистіть фільтрувальний циліндр.
- Перевірте, чи не потрібно почистити або замінити інші фільтри.
- Перевірте, чи індикатор блокування змінив колір. Якщо індикатор змінив колір, тоді насадка, трубка або шланг заблоковані.

Щоб усунути перешкоду, від'єднайте деталь, що забилася, і (якщо це можливо) приєднайте її іншим кінцем. Увімкніть пилосос, щоб повітря "прочистило" деталь у зворотному напрямку.

### 2 Пристрій не вмикається.

- Перевірте, чи корпус із фільтрувальним циліндром встановлені у контейнер для пилу належним чином.

- ۱ قدرت مکش کافی نیست.
  - بررسی کنید که دکمه قدرت مکش در وضعیت حداکثر قرار داشته باشد.
  - بررسی کنید که فیلتر سیلندری گرد و غبار نگرفته باشد.
  - در صورت لزوم سیلندر فیلتر را تمیز کنید.
  - بررسی کنید که آیا سایر فیلترها نیاز به تمیز شدن یا تعویض نداشته باشند.
  - بررسی کنید که رنگ نشانگر انسداد تغییر نکرده باشد. در صورتی که تغییر رنگ داده باشد، دهانک، لوله یا شیلنگ ممکن است مسدود شده باشند.
  - برای رفع انسداد، مورد مسدود شده را باز کرده و از طرف دیگر وصل کنید (تا آنجا که ممکن است). جارو برقی را روشن کنید تا هوا را با فشار به درون مورد مسدود شده در جهت مخالف وارد کنید.
- ۲ دستگاه را نمی توان روشن کرد.
  - بررسی کنید که قاب فیلتر سیلندری و فیلتر درون آن در سطل گرد و غبار جا نزنده شده باشد.

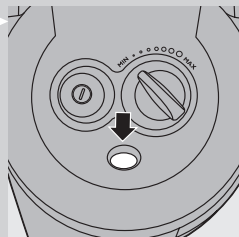

هرگز فیلتر قابل شستشو را با برس تمیز نکنید.

توجه: تمیز کردن فیلتر رنگ آن را به رنگ اصلی باز نمی گرداند، اما قدرت پاکسازی آن دوباره بازسازی می شود.

۴ با دقت آب روی فیلتر را با تکان دادن پاک کنید. قبل از قرار دادن دوباره فیلتر در درون جaro برقی اجازه دهید تا فیلتر حداقل برای ۲ ساعت خشک شود.

۵ کیسه را مجدداً در داخل دستگاه قرار دهید. بالای حفاظ فیلتر را دوباره وصل کرده و گوشه های پایین را فشار داده تا در جای خود قرار گیرند ("کلیک").

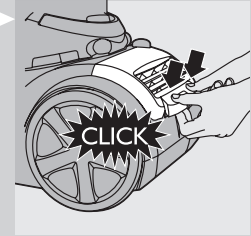
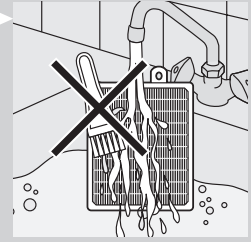

### سفارشی دادن لوازم

- اگر شما در تهیه فیلترها یا سایر لوازم جانبی دستگاه دچار مشکل می باشید، لطفاً با مرکز خدمات مشتریان Philips در کشور خود تماس گرفته یا به جزوه ضمانت جهانی دستگاه مراجعه کنید.
- فیلترهای سیلندری Philips تحت شماره 4322 005 17520 موجود می باشند.
  - فیلترهای های سوپر کلین ایر تحت شماره مدل FC8030 موجود می باشند.
  - فیلترهای های سوپر کلین ایر 12 HEPA تحت شماره FC8031 موجود می باشند.
  - فیلترهای اولترا کلین ایر 13 HEPA قابل شستشو تحت شماره سرویس FC8038 موجود می باشند.

### محیط زیست

- دستگاه را مانند سایر زباله های خانگی دور نریزید، و آن را در محل های تعیین شده دور بریزید. با انجام این کار شما به حفظ محیط زیست کمک می کنید.



### ضمانت و سرویس

اگر به اطلاعات نیاز دارید یا با مشکلی روبرو شدید، لطفاً از سایت اینترنتی Philips به نشانی [www.philips.com](http://www.philips.com) بازدید کرده یا با مرکز مرکز حمایت مشتری Philips در کشور خود تماس بگیرید. شماره تلفن این مرکز را در برگه ضمانت جهانی پیدا خواهید کرد. چنانچه در کشور شما مرکز خدمات مشتریان وجود ندارد، به فروشنده لوازم Philips مراجعه نموده یا با بخش لوازم خانگی Philips یا حمایت شخصی وی بی تماس بگیرید.

### عیب یابی

این فصل مشکلات معمول که هنگام استفاده از دستگاه با آن مواجه می شوید را بطور خلاصه تشریح می کند. اگر با استفاده از اطلاعات ارائه شده قادر به رفع مشکل نیستید، با مرکز حمایت مشتریان در کشور خود تماس بگیرید.

۴ بالای حفاظ فیلتر را دوباره وصل کرده و گوشه های پایین را فشار داده تا در جای خود قرار گیرند ("کلیک").

### فیلتر سوپر کلین ایر HEPA 12

فیلتر سوپر کلین ایر HEPA 12 می تواند تا ۹۹/۵٪ کل ذرات تا اندازه ۰.۳ میکرون از هوای خروجی فیلتر نماید. این کار نه تنها شامل گرد و غبار در خانه، بلکه جانوران مودی میکروسکوپی مانند کرم ریزو فضولاتشان که باعث آلرژیهای تنفسی می شوند را هم شامل می شود. فیلتر سوپر کلین ایر HEPA 12 را هر شش ماه یکبار تعویض کنید. این فیلتر قابل شستشو نمی باشد.

برای تعویض فیلتر سوپر کلین ایر HEPA 12، مراحل ۱-۴ بخش "فیلتر سوپر کلین ایر" در بالا را دنبال کنید.

### فیلتر اولترا کلین ایر قابل شستشو HEPA 13

فیلتر اولترا کلین ایر HEPA 13 می تواند تا ۹۹/۹۵٪ کل ذرات تا اندازه ۰.۳ میکرون از هوای خروجی فیلتر نماید. این کار نه تنها شامل گرد و غبار در خانه، بلکه جانوران مودی میکروسکوپی مانند کرم ریزو فضولاتشان که باعث آلرژیهای تنفسی می شوند را هم شامل می شود. فیلتر اولترا کلین ایر قابل شستشو HEPA 13 را هر ۶ ماه یکبار تعویض کنید. می توانید فیلتر اولترا کلین ایر HEPA 13 را حداکثر ۳ بار بشویید. فیلتر را بعد از ۳ بار تمیز کردن تعویض کنید.

۱ حفاظ فیلتر را جدا کنید.

۲ فیلتر HEPA 13 قابل شستشو را بیرون بکشید.

۳ بخش پلیسه دار فیلتر HEPA 13 را زیر آب گرم که جریان آن ملایم باشد بگیرد.

فیلتر را به نحوی نگاه دارید که بخش پلیسه دار به طرف بالا قرار گیرد و آب بصورت موازی در پلیسه ها جریان پیدا کند. فیلتر را در زاویه ای نگاه دارید که آب گرد و غبار داخل پلیسه ها را هم تمیز نماید.

فیلتر را ۱۸۰ درجه بچرخانید و بگذارید تا آب در طول پلیسه های از سمت مخالف جریان یابد. این کار را تا زمانی که فیلتر تمیز شود ادامه دهید.

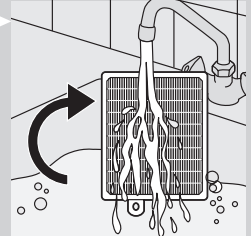
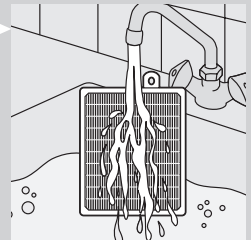
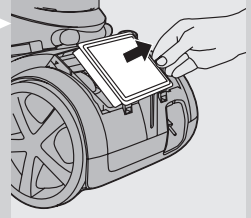
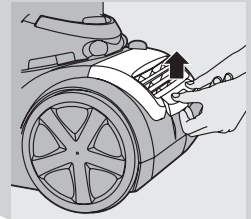
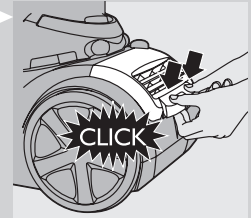

۶ فیلتر سیلندری و قاب آن را با برس ارائه شده تمیز کنید. فیلتر را در طول دنده های فیلتر از بالا به پایین برس بزنید.

فقط از برس ارائه شده استفاده کنید. سایر برسها ممکن است به فیلتر سیلندری آسیب برسانند.

۷ اگر گرد و غباری در داخل محفظه وجود داشته باشد، محفظه را روی سطل خالی کنید.

۸ در صورت تمایل می توانید فیلتر سیلندری را زیر شیر آب سرد و با استفاده از قدری مایع ظرف شویی تمیز کنید.

۹ اگر مایل به شستن فیلتر سیلندری باشید، آن را فقط بطور کامل با آب بشویید. از مایع ظرف شویی یا هرگونه ماده تمیز کننده دیگر برای تمیز کردن فیلتر استفاده نکنید. قبل از جازدن دوباره فیلتر در محفظه اجازه دهید تا کاملاً خشک شود.

۱۰ فیلتر سیلندری را دوباره در قاب قرار داده و دسته آن را در جهت حرکت عقربه های ساعت بچرخانید تا فیلتر سیلندری در محل خود قفل شود. مطمئن شوید که فیلتر سیلندری محکم در قاب قرار گرفته است.

۱۱ قاب و فیلتر سیلندری را مجدداً درون سطل گرد و غبار قرار دهید.

### فیلتر حفاظت موتور

هر بار که محفظه فیلتر سیلندری را تمیز می کنید، قاب فیلتر سیلندری را هم تمیز کنید.

۱ فیلتر حفاظت موتور را از دستگاه بیرون بیاورید. فیلتر را با ضربه زدن به آن روی یک سطل تمیز کنید.

اگر محفظه فیلتر خیلی کثیف باشد، شما می توانید آن را هم زیر آب سرد تمیز کنید.

از مایع ظرف شویی یا هرگونه ماده تمیز کننده دیگر برای تمیز کردن فیلتر حفاظت از موتور استفاده نکنید!

۲ فیلتر تمیز را محکم در محفظه فیلتر قرار داده و مطمئن شوید که در جای خود قرار گرفته است.

### فیلتر سوپر کلین ایر، فیلتر سوپر کلین ایر 12 HEPA یا فیلتر اولترا کلین ایر 13 HEPA

این دستگاه مجهز به فیلتر هوای سوپر کلین ایر، فیلتر سوپر کلین ایر 12 HEPA یا فیلتر اولترا کلین ایر 13 HEPA می باشد. این فیلترها در پشت دستگاه قرار گرفته اند.

توجه: جهت تضمین نگهداری گرد و غبار و عملکرد جارو برقی، همیشه فیلتر را با فیلتر اصلی Philips مخصوص مدل مربوطه تعویض کنید (به بخش "سفارش لوازم جانبی" مراجعه کنید).

### فیلتر سوپر کلین ایر

فیلتر سوپر کلین ایر که در پشت دستگاه قرار گرفته است مقدار زیادی از نرات ریز را با استفاده از فیبرهای دارای الکتریسیته ساکن خود فیلتر می کند. فیلتر سوپر کلین ایر را هر شش ماه یکبار تمیز کنید. این فیلتر قابل شستشو نمی باشد.

۱ حفاظ فیلتر را جدا کنید.

۲ فیلتر قدیمی را بیرون بکشید.

۳ یک فیلتر نو را در دستگاه جا بزنید.

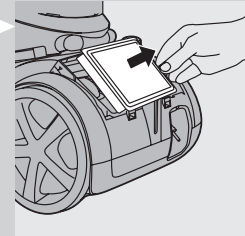
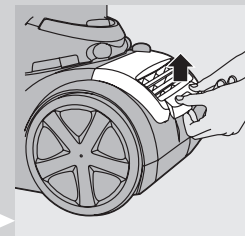
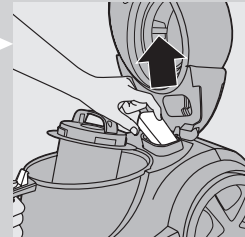
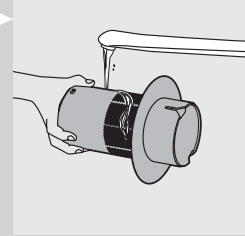
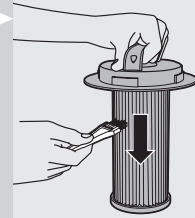

### تمیز کردن و نگهداری از فیلترها

همیشه پریز دستگاه را قبل از تمیز کردن یا تعویض فیلترها از دوشاخه بیرون بکشید.  
فیلتر سیلندری و قاب آن را نمی توانید در ماشین ظرف شویی بشوئید.

#### فیلتر سیلندری

فیلتر سیلندری را هر ۲ ماه یکبار تمیز کنید.

- ۱ دستگاه را خاموش کنید و شیلنگ را جدا کنید.
- ۲ قاب را با فشار دادن دکمه آزاد کردن در بالای دستگیره سطل گرد و خاک آزاد کنید (۱).  
قاب را با چرخاندن باز کنید (۲).

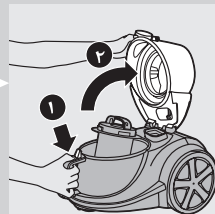

- ۳ درب را از روی دستگاه بردارید.

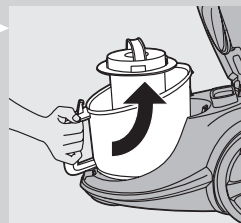

- ۴ قاب فیلتر سیلندری را از سبد بیرون بیاورید.

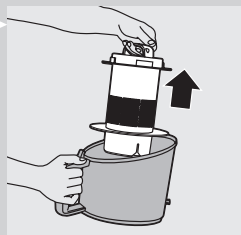

- ۵ دستگیره روی قاب فیلتر سیلندری را در خلاف جهت عقربه های ساعت بچرخانید (۱) و فیلتر سیلندری را از محفظه بیرون بکشید (۲).

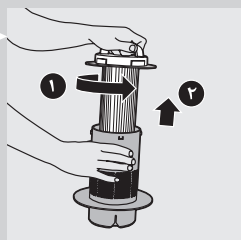

۴ هنگامی که می خواهید دستگاه را در محل قرار دهید، همیشه دهانه سه کاره Tri-Active را روی وضعیت فرش قرار دهید. همچنین از خم شدن برسهای کناری جلوگیری بعمل آورید.

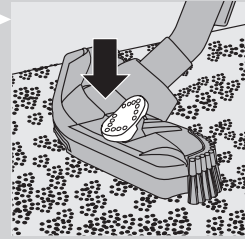

### تخلیه سطل گرد و غبار

همیشه پر از دستگاه را قبل از تخلیه سطل گرد و خاک از دوشاخه بیرون بکشید.

سطل گرد و خاک را نمی توان در ماشین ظرف شویی شست.  
- سطل گرد و غبار را بمحض رسیدن رسیدن درجه گرد و غبار به دیسک گرد قاب فیلتر سیلندری تخلیه کنید.

۱ دستگاه را خاموش کنید و شیلنگ را جدا کنید.

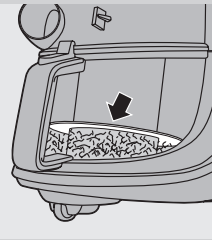

۲ قاب را با فشار دادن دکمه آزاد کردن در بالای دستگیره سطل گرد و خاک آزاد کنید (۱).  
قاب را با چرخاندن باز کنید (۲).

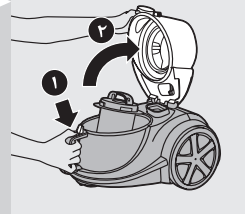

۳ درب را از روی دستگاه بردارید.

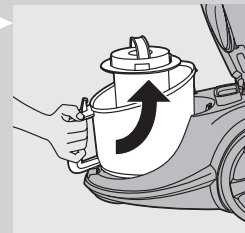

۴ سطل را روی سطل زباله گرفته و قاب سیلندر فیلتر را از آن خارج کنید. سطل را خالی کنید.

۵ در صورت تمایل می توانید سطل را زیر شیر آب سرد و قدری مایع ظرف شویی تمیز کنید.

۶ قاب فیلتر را مجدداً در سطل قرار داده و سطل را درون دستگاه قرار دهید.

۷ قاب را محکم ببندید ("کلیک").

همیشه قاب فیلتر سیلندری را همیشه روی سید قرار دهید، در غیر این صورت دستگاه ممکن است روشن نشود.

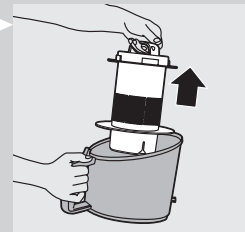

۲ دکمه روشن/خاموش در بالای دستگاه را برای روشن کردن دستگاه فشار دهید.

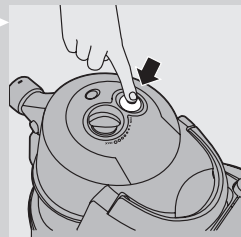

۳ در حین استفاده از جارو برقی می توانید قدرت مکش را با استفاده از دکمه ای که در بالای دستگاه قرار دارد، تنظیم کنید.  
 - از حداکثر قدرت مکش برای تمیز کردن فرشهای بسیار کثیف و کف های سخت استفاده کنید.  
 - از قدرت مکش حداقل برای تمیز کردن پرده ها، رومیزی و سایر موارد مشابه استفاده کنید.

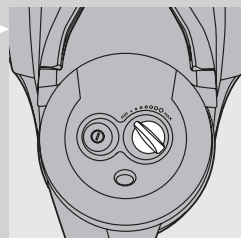

۴ اگر می خواهید برای مدتی کار را متوقف کنید، می توانید لوله را با وارد کردن لبه دهانک در شکاف پارکینگ در موقعیتی مناسب قرار دهید.

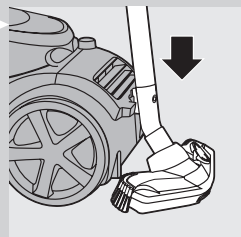

### توجهاری

۱ دستگاه را خاموش کرده و دوشاخه را از پریز خارج کنید.  
 ۲ دکمه جمع کردن سیم را فشار دهید تا سیم برق جمع شود.

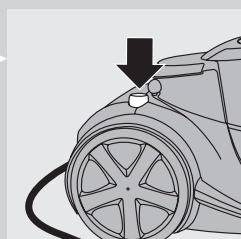

۳ لبه دهانک را در شکاف پارکینگ وارد کرده تا دهانک را به دستگاه وصل کنید. دستگاه را در وضعیت افقی قرار دهید و تمامی چرخها روی کف زمین قرار داشته باشند.

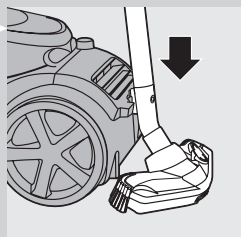



## ابزار شکاف، دهانك كوچك و برس كوچك

1 شما می توانید ابزار شکاف و درز (1)، دهانك كوچك (2) (فقط مدل های خاص) یا برس كوچك (3) را مستقیماً به دستگیره یا لوله وصل کنید.

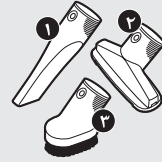

## نگهدارنده ابزار

1 گیره لوازم جانی را روی دستگیره جا بزنید.

2 دو عدد ابزار را در گیره لوازم جانی جا بزنید.

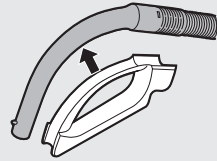

- ابزار شکاف و دهانك كوچك.

توجه: دقت کنید که روزنه مکش برس كوچك به طرف گیره باشد.

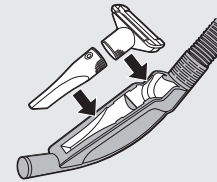

- ابزار شکاف و برس كوچك.

توجه: دقت کنید که روزنه مکش برس كوچك به طرف گیره باشد.

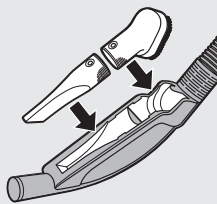

## استفاده از دستگاه

1 سیم را از دستگاه بیرون بکشید و دوشاخه برق را در پریز بزنید.

۱ برای تمیز کردن کف سخت، سوئیچ گهواره ای واقع در بالای دهانک را با پای خود فشار دهید.  
 نوار برس دار مخصوص تمیز کردن کفهای سخت از محفظه بیرون می آید. در همان حالت چرخ بلند می شود تا از خراشاندن کف جلوگیری بعمل آورده و قدرت مانور را زیاد کند.

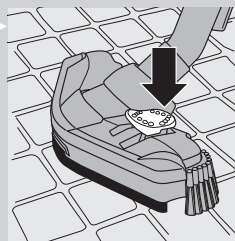

۲ برای تمیز کردن موکت و فرش، سوئیچ گهواره ای را دوباره فشار دهید.  
 نوار برس دار در محفظه دهانک مخفی شده و چرخ بطور اتوماتیک پایین می آید.

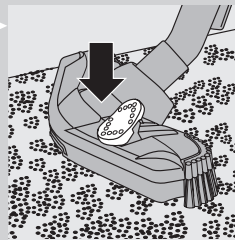

### دهانک ترکیبی (فقط مدل های خاص)

دهانک ترکیبی را می توان روی فرش یا روی کف زمین استفاده کرد.

۱ برای تمیز کردن کف سخت، سوئیچ گهواره ای واقع در بالای دهانک را با پای خود فشار دهید.  
 نوار برس دار مخصوص تمیز کردن کفهای سخت از محفظه دهانک بیرون می آید.

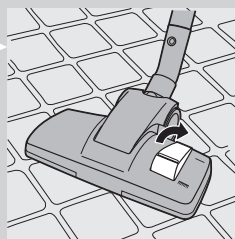

۲ برای تمیز کردن موکت و فرش، سوئیچ گهواره ای را دوباره فشار دهید.  
 نوار برس دار در محفظه دهانک مخفی می شود.

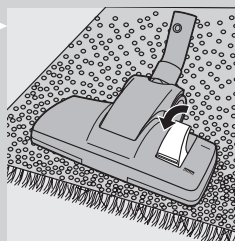

### دهانک پارکت (فقط مدل های خاص)

دهانک پارکت برای تمیز کردن نرم کفهای سخت طراحی شده است.

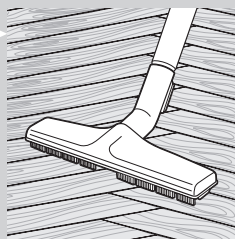

۲ برای جدا کردن شیلنگ، دکمه را فشار داده و شیلنگ را از انتهای دستگاه بیرون بکشید.

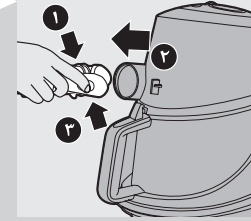

### لوله تلسکوپی

۱ با فشار دادن دکمه فنری ضامن روی دستگیره و وارد کردن دستگیره بداخل لوله، لوله را به دستگیره شیلنگ وصل کنید. دکمه فنری ضامن را درون شکاف لوله محکم کنید ("کلیک").

۲ برای قطع کردن لوله از دستگیره، دکمه فنری ضامن را فشار داده و دستگیره را از لوله بیرون بکشید. از همین روش برای اتصال و جدا کردن دهانکها استفاده کنید.

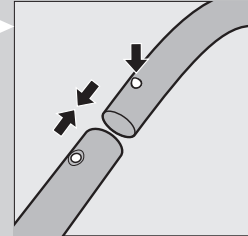

۳ لوله را به اندازه طولی که هنگام جارو کردن راحت می باشید تنظیم کنید.

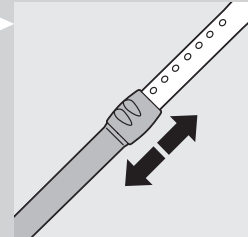

### دهانک سه کاره (فقط مدل‌های خاص)

دهانک سه کاره يك دهانك چند منظوره برای انواع فرش و کف های سخت می باشد.

- برسهای کناری گرد و غبار بیشتری را در کناره های دهانک جمع کرده به شما اجازه می دهد تا اثاثیه و سایر موانع را بهتر تمیز کنید.

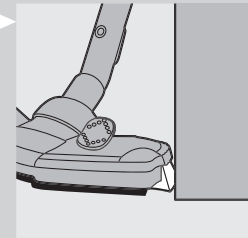

- شکاف جولی دهانک به شما اجازه می دهد تا ذات درشت تری را جارو کنید.

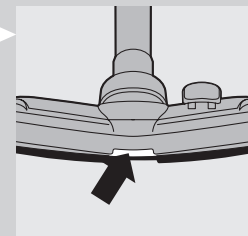

هنگامی که جارو برقی روشن می باشد و شیلنگ به جارو وصل شده است، شیلنگ یا ابزار را به طرف چشمان یا گوش نگرفته یا آن را در دهان خود نگذارید.

### احتیاط

- هرگز اشیاء بزرگ مانند این را جارو نکنید چون باعث مسدود شدن جریان هوا در لوله یا شیلنگ می گردد.
- هنگامی که از دستگاه برای جارو کردن خاکستر، ماسه نرم، آهک، گرد و غبار سیمان و موادی مشابه استفاده می کنید، منافذ ریز فیلتر سیلندری دستگاه مسدود می شود. اگر متوجه کاهش زیاد قدرت مکش شدید، فیلتر سیلندری را تمیز کنید.
- مکش اشیاء بزرگ ممکن است باعث مسدود شدن جریان هوا در لوله یا شیلنگ گردد. در صورت بروز این اتفاق، نشانگر مسدود شدن به رنگ قرمز در خواهد آمد که نشاندهنده این است که انسداد بوجود آمده است و باید رفع گردد.
- هرگز از دستگاه بدون فیلتر حفاظت موتور استفاده نکنید. این کار باعث آسیب رسیدن به موتور گردیده و عمر دستگاه را کوتاه می کند.
- فقط از فیلتر سیلندری Philips ارائه شده در دستگاه استفاده کنید.
- در حین جارو کردن، خصوصا در اتاقهایی که دارای رطوبت کم می باشند جارو برقی شما الکتریسته ساکن ایجاد می نماید. به همین دلیل ممکن است هنگام لمس کردن لوله یا سایر قطعات فلزی جارو برقی شوک الکتریکی به شما دست دهد. این شوکها مضر نمی باشند و به دستگاه هم آسیب نمی رسانند. برای کاهش این مسئله موارد زیر را توصیه می کنیم:
- ۱ الکتریسته ساکن دستگاه را بطور مدام با نگاه داشتن لوله در مقابل اشیاء فلزی دیگر در اتاق تخلیه نمایید (مانند پایه های میز یا صندلی، رادیاتور و غیره)؛
- ۲ برای افزایش میزان رطوبت در اتاق با قرار دادن آب. برای مثال، می توانید ظروفی که از آب پر شده اند را از رادیاتورهایتان آویزان کنید و کاسه های پر شده با آب را در نزدیکی رادیاتورها قرار دهید.
- میزان نویز:  $LC = 76 \text{ dB(A)}$

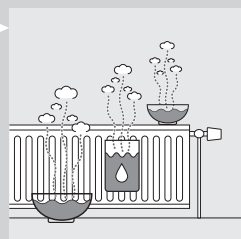

### میدانهای الکترو مغناطیسی (EMF)

این دستگاه Philips از کلیه استانداردهای میدان الکترو مغناطیسی (EMF) پیروی می کند. در صورت استفاده صحیح و بهره گیری از دستورالعمل های موجود در این دفترچه راهنما، طبق شواهد علمی موجود کنونی، استفاده ایمن از این دستگاه امکان پذیر می باشد.

### آماده ساختن دستگاه برای استفاده

### شیلنگ

- ۱ برای وصل کردن شیلنگ، آن را محکم در دستگاه جا بزنید ("کلیک").

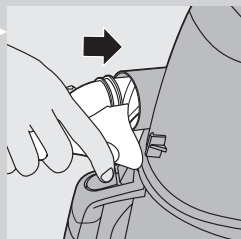

## مقدمه

بخاطر این خرید به شما تبریک می گوئیم و به Philips خوش آمدید! برای استفاده کامل از پشتیبانی ارائه شده Philips، محصول خود را در [www.philips.com/welcome](http://www.philips.com/welcome) ثبت کنید.

## شرح کلی (شکل ۱)

- 1 سلیندر فیلتر
- 2 قاب فیلتر سلیندری
- 3 دکمه آزاد کردن سطل گرد و خاک
- 4 سطل گرد و خاک
- 5 فیلتر حفاظت موتور
- 6 برس تمیز کننده
- 7 روکش
- 8 دکمه روشن/خاموش
- 9 دکمه قدرت مکش
- 10 اتصال شیلنگ
- 11 جای دست
- 12 نگهدارنده لوازم
- 13 لوله تلسکوپی
- 14 ابزار شکاف
- 15 دهانک کوچک
- 16 برس کوچک (فقط مدل‌های خاص)
- 17 دهانک پارکت (فقط مدل‌های خاص)
- 18 دهانک ترکیبی (فقط مدل‌های خاص)
- 19 سوئیچ گهواره ایی برای حالت فرش/کف اتاق
- 20 دهانک سه کاره (فقط مدل‌های خاص)
- 21 دکمه جمع کردن سیم
- 22 فیلتر سوپر کلین ایر، فیلتر سوپر کلین ایر HEPA 12 یا فیلتر اولترا کلین ایر HEPA 13
- 23 حفاظ فیلتر
- 24 شکاف پارکینگ

## مهم

این راهنمای کاربر را قبل از استفاده از دستگاه با دقت بخوانید و آنها را در محلی برای مراجعات آینده نگهداری کنید.

## خطر

- هرگز آب یا هر گونه مایع دیگر را جارو نکنید. هرگز مواد قابل اشتعال و هرگز خاکسترا تا زمانی که سرد نشده باشد جارو نکنید.

## هشدار

- قبل از اتصال دستگاه به برق دقت کنید که ولتاژ مشخص شده روی دستگاه با برق محل هماهنگی داشته باشد.
- در صورتی که سیم و دو شاخه و یا خود دستگاه آسیب دیده باشد از دستگاه استفاده نکنید.
- اگر سیم برق صدمه دیده باشد، باید آن را شرکت Philips یا مرکز خدمات مجاز توسط شرکت Philips یا افرادی تایید شده دیگر برای اجتناب از ایجاد خطر، تعویض نمایند.
- این دستگاه برای استفاده اشخاصی که دارای وضعیت ضعیف جسمانی (شامل کودکان)، حساسیت و یا عقب ماندگی ذهنی و یا عدم داشتن تجربه و درک صحیح از آن هستند نمی باشد، مگر اینکه اینگونه اشخاص تحت آموزش و یا سرپرستی توسط افرادی که مسئولیت حفاظت از آنها را دارند در رابطه با این دستگاه قرار داشته باشند.
- کودکان باید تحت مراقبت باشند تا مطمئن شوید که با دستگاه بازی نمی کنند. اجازه ندهید کودکان بدون نظارت از دستگاه استفاده کنند.

## الضمان والصيانة

إذا كنت في حاجة إلى المعلومات أو إذا واجهتك أي مشكلة، يرجى زيارة موقع الويب [www.philips.com](http://www.philips.com) الخاص بشركة Philips أو اتصل بمركز رعاية عملاء Philips في بلدك. يمكنك الحصول على رقم الهاتف الخاص به من كتيب الضمان العالمي. في حالة عدم وجود مركز خدمة عملاء في بلدك، توجهي إلى موزع Philips المحلي الخاص بك أو اتصلي بقسم صيانة أجهزة Philips المنزلية أو الرعاية الشخصية BV.

## دليل حل المشكلات

يلخص هذا الفصل المشاكل العامة التي يمكن أن تواجهينها مع استخدام الجهاز. في حالة تعذر حل المشكلة باستخدام المعلومات الموضحة أدناه، يرجى الاتصال بمركز خدمة العملاء في بلدك.

- ١ قوة الشفط غير كافية.
  - افحصي مفتاح قوة الشفط القرصي للتأكد من ضبطه على مستوى الحد الأقصى لقوة الشفط.
  - تحققي من امتلاء اسطوانة الفلتر بالأوساخ.
  - وعند الضرورة، قومي بتنظيف اسطوانة الفلتر.
  - تحققي من مدى حاجة الفلاتر الأخرى إلى التنظيف أو الاستبدال.
  - تحققي من تغير لون مؤشر الانسداد. وإذا كان لونه قد تغير، يمكن أن يكون هناك انسداد في الفوهة أو الأنبوب أو الخرطوم.
  - فكي القطعة المسدودة (بأسرع ما يمكن) لإزالة العائق ثم ركبها بشكل عكسي. شغلي المكنسة الكهربائية حتى يتدفق الهواء في الاتجاه العكسي في القطعة المسدودة.
- ٢ لا يمكن تشغيل الجهاز.
  - تحققي مما إذا كان قد تم إدخال علبة اسطوانة الفلتر مع اسطوانة الفلتر بها في وعاء الغبار.

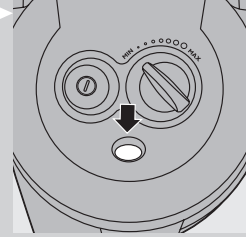

- اديري الفلتر ١٨٠ درجة ودعي الماء يتدفق على طول التجاعيد في الاتجاه العكسي.
- استمري في هذه العملية حتى يصبح الفلتر نظيفًا.

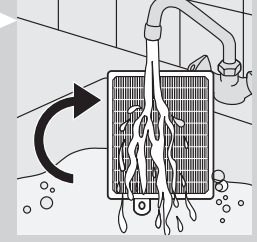

لا تقومي أبدًا بتنظيف الفلتر القابل للغسل باستخدام الفرشاة.

ملاحظة: لا يساعد التنظيف على استعادة اللون الأصلي للفلتر، لكنه يساعد على استعادة قوة الترشيح.

- ٤ قومي بنبض الماء بحرص من على سطح الفلتر. اتركي الفلتر لمدة ساعتين تقريبًا حتى يجف قبل وضعه مرة أخرى في المكنسة الكهربائية.

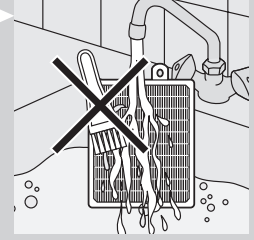

- ٥ ركبي الفلتر مرة أخرى في الجهاز. قومي بإعادة تركيب الجزء العلوي من شبكة الفلتر وادفعي زوايا القاع حتى تستقر في المكان المخصص لها ("نقرة").

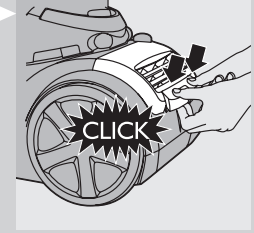

### طلب الملحقات

- إذا واجهتك أية صعوبة في الحصول على الفلاتر أو الملحقات الأخرى الخاصة بالجهاز، يرجى الاتصال بمركز رعاية عملاء Philips في بلدك أو الاستعانة بكتيب الضمان العالمي.
- تتوفر أسطوانات فلتر Philips تحت رقم الخدمة 4322 005 17520.
- تتوفر فلتر الهواء النظيف جِدًا تحت رقم الطراز FC8030.
- تتوفر فلتر الهواء النظيف جِدًا HEPA 12 غير القابلة للغسيل تحت رقم الطراز FC8031.
- تتوفر فلتر HEPA 13 لهواء فائق النقاة تحت رقم الطراز FC8038.

### البيئة

- لا تتخلصي من الجهاز مع مخلفات المنزل العادية عند نهاية فترة استخدامه، لكن قومي بتسليمه إلى نقطة تجميع رسمية لإعادة تدويره. تساعدين من خلال القيام بهذا الإجراء في الحفاظ على البيئة.



٢ انزع الفلتر القديم.

٣ ادخلي الفلتر الجديد في الجهاز.

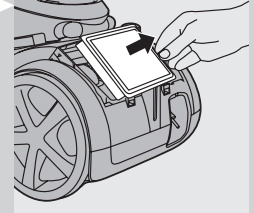

٤ قومي بإعادة تركيب الجزء العلوي من شبكة الفلتر وادفعي زوايا القاع حتى تستقر في المكان المخصص لها ("نقرة").

#### فلتر HEPA 12 لهواء نظيف جدًا

يمكن للفلتر HEPA 12 لهواء نظيف جدًا أن يقوم بإزالة ٩٩,٥٪ من الجزيئات التي يقل حجمها عن ٢,٠٠٠ مم من فتحة خروج الهواء. لا يقتصر ذلك على غبار المنزل العادي، ولكنه يشمل أيضًا الميكروبات الدقيقة الضارة مثل سوس الغبار وفضلاته، والتي تمثل أسبابًا معروفة لحساسية الصدر. استبدلي فلتر HEPA 12 لهواء نظيف جدًا كل ستة أشهر. هذا الفلتر غير قابل للغسيل. ولاستبدال فلتر الهواء فائق النقاء HEPA 12، اتبعي الخطوات من ١ إلى ٤ من القسم "فلتر الهواء فائق النقاء" أعلاه.

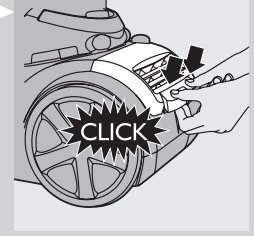

#### فلتر HEPA 13 لهواء فائق النقاة قابل للغسيل

يمكن للفلتر HEPA 13 لهواء فائق النقاة أن يقوم بإزالة ٩٩,٩٥٪ من الجزيئات التي يقل حجمها عن ٢,٠٠٠ مم من فتحة خروج الهواء. لا يقتصر ذلك على غبار المنزل العادي، ولكنه يشمل أيضًا الميكروبات الدقيقة الضارة مثل سوس الغبار وفضلاته، والتي تمثل أسبابًا معروفة لحساسية الصدر. قومي بتنظيف فلتر HEPA 13 لهواء فائق النقاة كل ٦ أشهر. يمكنك تنظيف فلتر HEPA 13 لهواء فائق النقاة ٤ مرات بحد أقصى. استبدلي الفلتر بعد تنظيفه ٤ مرات.

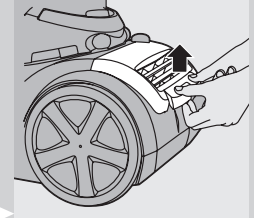

١ انزعي شبكة الفلتر.

٢ أخرجي فلتر HEPA 13 القابل للغسيل.

٣ اشطفي الجانب المجمع من فلتر HEPA 13 تحت صنوبر الماء الجاري الساخن البطنيء. امسكي الفلتر بحيث يكون الجانب المجمع مثيرًا للأعلى ويتدفق الماء في محاذاة التجاعيد. امسكي الفلتر بزاوية حتى يقوم الماء بإزالة الأوساخ المتراكمة في التجاعيد.

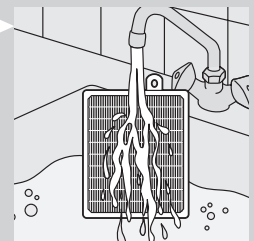
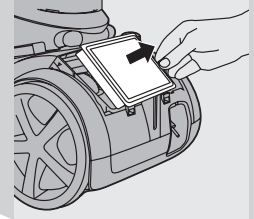



٦ نظفي اسطوانة الفلتر والعلبة باستخدام الفرشاة المزودة. استخدم الفرشاة لتنظيف الفلتر من أعلى لأسفل على طول أضلاع الفلتر.

استخدم الفرشاة المزودة مع الجهاز فقط. حيث أن استخدام فرش من أنواع أخرى قد يتسبب في إتلاف اسطوانة الفلتر.

٧ إذا كنت هناك أوساخ داخل العلبة، قومي بتفريغها في صندوق القمامة.

٨ يمكنك تنظيف علبة اسطوانة الفلتر باستخدام ماء الصنبور البارد وبعضًا من سائل التنظيف إذا كنت ترغبين في ذلك.

٩ إذا كنت تريد أن تغسلي اسطوانة الفلتر، قومي بغسلها جيدًا باستخدام الماء فقط. لا تستخدم الصابون أو سائل التنظيف أو المنظفات الأخرى في تنظيف الفلتر. اتركي اسطوانة الفلتر لتجف تمامًا قبل إدخالها في العلبة.

١٠ أعيد وضع اسطوانة الفلتر في الحقيبة وقومي بإدارة المقبض في اتجاه عقارب الساعة حتى تثبت اسطوانة الفلتر في المكان المخصص لها. تأكدي من أن اسطوانة الفلتر مثبتة بإحكام في العلبة.

١١ أعيد وضع علبة اسطوانة الفلتر مع اسطوانة الفلتر مرة أخرى في وعاء الغبار.

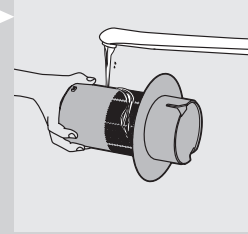
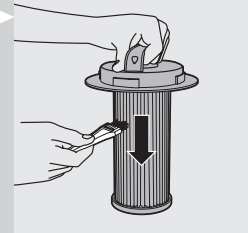

### فلتر حماية الموتور

قومي بتنظيف فلتر حماية الموتور الدائم في كل مرة تقومين فيها بتنظيف علبة اسطوانة الفلتر.

١ أخرجي فلتر حماية الموتور من الجهاز. نظفي الفلتر عن طريق النقر عليه فوق صندوق قمامة لإخراج الغبار منه.

إذا كان فلتر حماية الموتور شديد الاتساخ، يمكنك أيضًا شطفه بالماء البارد من الصنبور.

لا تستخدم سائل التنظيف أو أي أدوات تنظيف أخرى في تنظيف فلتر حماية الموتور.

٢ اضغطي على الفلتر التنظيف بقوة لإعادته إلى حجرة الفلتر لضمان تركيبه في المكان المخصص له بالشكل الملائم.

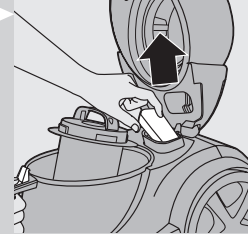

### فلتر الهواء فائق النقاء، أو الفلتر HEPA 12 لهواء فائق النقاء أو الفلتر HEPA 13 لهواء فائق النقاء filter

هذا الجهاز مزود إما بفلتر الهواء فائق النقاء، أو فلتر HEPA 12 لهواء فائق النقاء أو بفلتر HEPA 13 لهواء شديد النقاظة. هذه الفلاتر مثبتة في الجزء الخلفي من الجهاز.

ملاحظة: لضمان المستوى الأمثل من احتجاز الغبار وأداء المكنسة الكهربائية، احرص دائمًا على استبدال الفلتر بأخر أصلي من Philips من النوع الملائم (انظري فصل "طلب الملحقات").

#### فلتر الهواء فائق النقاء

تقوم فلاتر الهواء فائق النقاء بتريشيع جزء كبير من الجزيئات الضئيلة من هواء العادم من خلال الألياف المشحونة بالكهرباء السكونية. استبدلي فلتر الهواء شديد النقاء كل ستة أشهر. هذا الفلتر غير قابل للغسيل.

١ انزعي شبكة الفلتر.

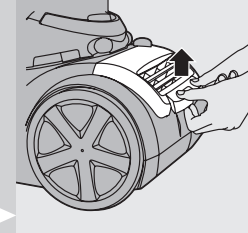

### تنظيف وصيانة الفلتر

احرصي دائماً على فصل التيار الكهربائي عن الجهاز قبل تنظيف أو استبدال الفلتر.  
لا يمكنك تنظيف اسطوانة الفلتر وعلبة اسطوانة الفلتر في غسالة الأطباق.

#### اسطوانة الفلتر

قومي بتنظيف اسطوانة الفلتر كل شهرين.

- ١ أوقفي تشغيل الجهاز وافصلي الخرطوم.
- ٢ اضغطي على زر الإطلاق الموجود أعلى مقبض وعاء الغبار لفتح الغطاء (١). قومي بأرجحة الغطاء حتى يتم فتحه (٢).

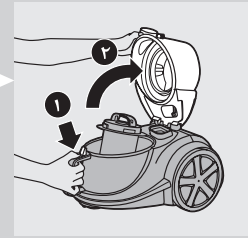

- ٣ ارفعي وعاء الغبار من الجهاز.

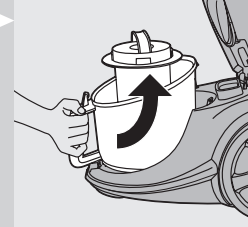

- ٤ ارفعي علبة اسطوانة الفلتر إلى خارج الوعاء.

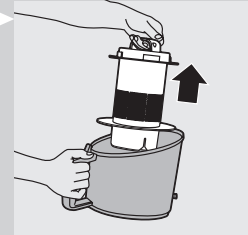

- ٥ أديري المقبض الموجود أعلى علبة اسطوانة الفلتر في عكس اتجاه عقارب الساعة (١) وقومي برفع اسطوانة الفلتر إلى خارج العلبة (٢).

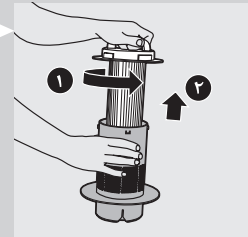

٤ احرص دائماً على وضع الفوهة ثلاثية المفعول في إعداد تنظيف السجاد عند تخزينها. لا تسمح أيضاً بانثناء الفرشاة الجانبية.

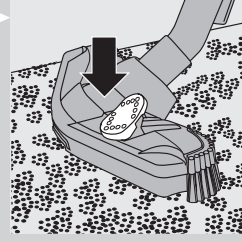

### تفريغ وعاء الغبار

١ احرص دائماً على فصل التيار الكهربائي عن الجهاز قبل تفريغ وعاء الغبار.

لا تنظفي وعاء الغبار في غسالة الأطباق.

٢ قومي بتفريغ وعاء الغبار بمجرد أن يصل مستوى الغبار إلى القرص الدائري في حقيبة أسطوانة الفلتر.

٣ أوقفي تشغيل الجهاز وافصلي الخرطوم.

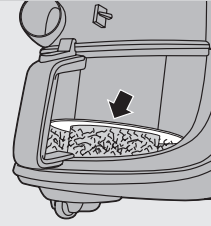

٤ اضغطي على زر الإطلاق الموجود أعلى مقبض وعاء الغبار لفتح الغطاء (١). قومي بأرجحة الغطاء حتى يتم فتحه (٢).

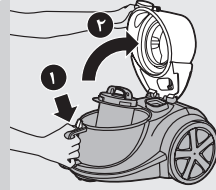

٥ ارفعي وعاء الغبار من الجهاز.

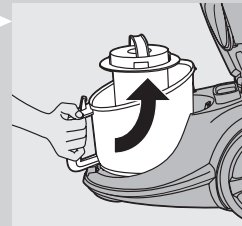

٦ امسكي بوعاء الغبار أعلى صندوق القمامة ثم ارفعي علبة اسطوانة الفلتر إلى خارج الوعاء. قومي بتفريغ الوعاء.

٧ يمكنك تنظيف وعاء الغبار باستخدام ماء الصنبور البارد وبعضاً من سائل التنظيف إننا رغبت في ذلك.

٨ أعيدي تركيب علبة اسطوانة الفلتر في وعاء الغبار ثم ضعي وعاء الغبار مرة أخرى في الجهاز.

٩ أغلقي الغطاء بإحكام ("نقرة").

١٠ احرصى دوماً على إعادة حقيبة اسطوانة الفلتر إلى وعاء الغبار إلا فلن يمكنك تشغيل الجهاز.



٢ اضغطي على زر التشغيل/إيقاف التشغيل (on/off) الموجود أعلى الجهاز للتشغيل.

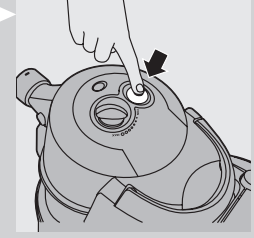

٣ يمكنك ضبط قوة الشفط أثناء التنظيف بالمكنسة الكهربائية باستخدام القرص الواقع أعلى الجهاز.  
- استخدم الحد الأقصى من قوة الشفط لتنظيف السجاد شديد الاتساخ والأرضيات الصلبة.  
- استخدم الحد الأدنى من قوة الشفط لتنظيف الستائر ومفارش المناضد...إلخ.

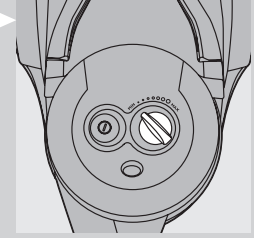

٤ إذا كنت ترغبين في التوقف المؤقت للحظة، قومي بإيقاف الأنبوب في الوضع الملائم بإدخال طرف الفوهة في فتحة التخزين.

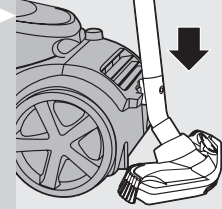

### التخزين

١ أوقف تشغيل الجهاز وانزعي قابس المأخذ الرئيسي من مقبس الحائط.  
٢ اضغطي على الزر الخاص بإعادة لف سلك المأخذ الرئيسي.

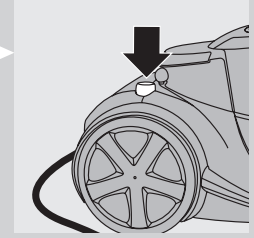

٣ أدخل النتوء الموجود على الفوهة في فتحة التخزين لتوصيل الفوهة بالجهاز. خزني الجهاز في الوضع الأفقي مع ملامسة جميع العجلات للأرضية.

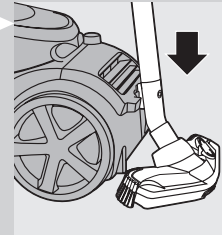

## أداة تنظيف المناطق التي يصعب الوصول إليها و فوهة الخرطوم الصغيرة و الفرشاة الصغيرة

١ قومي بتوصيل أداة التجويف القابلة للثني (١) أو الفوهة الصغيرة (٢) أو الفرشاة الصغيرة (طرز معينة فقط) (٣) بالمقبض اليدوي مباشرة أو بالأنبوب.

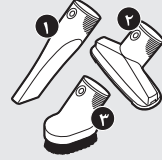

### حامل الملحقات

١ قومي بتثبيت حامل الملحقات على المقبض اليدوي.

٢ ركبي قطعتين من الملحقات في حامل الملحقات.

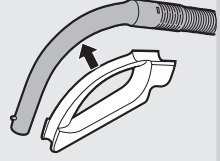

أداة التجويف القابلة للطي والفوهة الصغيرة.

ملاحظة: تأكدي من أن فتحة الشفط الخاصة بالفوهة الصغيرة تشير إلى خارج الحامل.

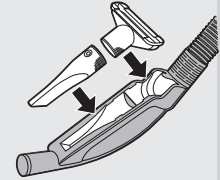

أداة التجويف القابلة للطي والفرشاة الصغيرة.

ملاحظة: تأكدي من أن فتحة الشفط الخاصة بالفرشاة الصغيرة تشير في اتجاه الحامل.

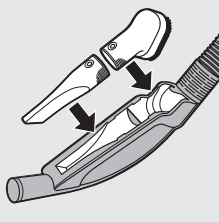

### استخدام الجهاز

١ اسحبي السلك الكهربائي إلى خارج الجهاز وأدخلي القابس في مقبس الحائط.

١ لتنظيف الأرضيات الصلبة، ادفعي بإحدى قدميك المفتاح الهزاز الموجود أعلى الفوهة. يخرج شريط الفرشاة الخاص بتنظيف الأرضيات الصلبة من المبيت. وفي نفس الوقت سيتم رفع العجلة لمنع الخدوش ولزيادة القدرة على المناورة.

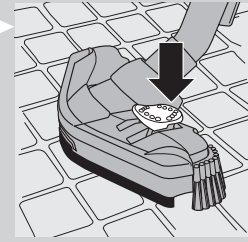

٢ لتنظيف السجاد، ادفعي المفتاح الهزاز مرة أخرى. يختفي شريط الفرشاة في مبيت الفوهة ويتم خفض العجلة تلقائيًا.

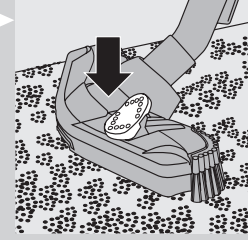

#### فوهة التجميع (طرز معينة فقط)

يمكن استخدام فوهة التجميع على السجاد أو على الأرضيات الصلبة.

١ لتنظيف الأرضيات الصلبة، ادفعي بإحدى قدميك المفتاح الهزاز الموجود أعلى الفوهة. يخرج شريط الفرشاة الخاص بتنظيف الأرضيات الصلبة من مبيت الفوهة.

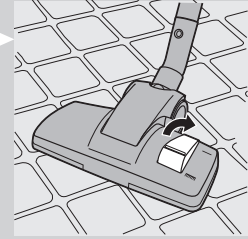

٢ لتنظيف السجاد، ادفعي المفتاح الهزاز مرة أخرى. يختفي شريط الفرشاة في مبيت الفوهة.

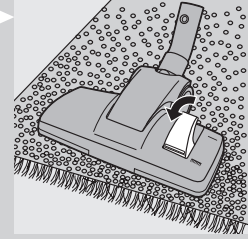

#### فوهة الباركيه (طرز معينة فقط)

- فوهة الباركيه مصممة للتنظيف السهل للأرضيات الصلبة.



٢ لفصل الخرطوم، اضغطي على زر التحرير وانزعي الخرطوم من الجهاز.

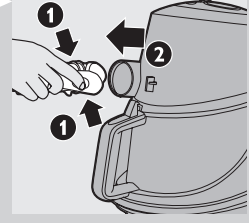

### الأنبوب التلسكوبي

١ لتوصيل الأنبوب بالمقبض اليدوي للخرطوم، اضغط على زر القفل المحمل بزنبك الواقع على المقبض اليدوي ثم أدخل المقبض اليدوي في الأنبوب. قومي بتثبيت زر القفل المحمل بزنبك في فتحة الأنبوب ("نقرة").

٢ لفصل الأنبوب عن المقبض اليدوي، اضغطي على زر القفل المحمل بزنبك ثم اسحبي المقبض اليدوي إلى خارج الأنبوب. اتبعي الطريقة ذاتها لتوصيل و فك الفوهات.

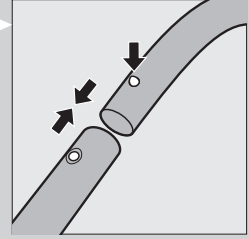

٣ اضبطي الأنبوب على الطول الذي تجديه ملائمًا لك أثناء عملية التنظيف باستخدام المكنسة الكهربائية.

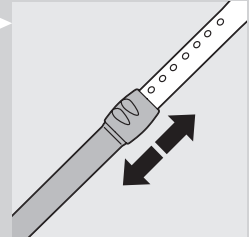

### فوهة الخرطوم ثلاثية المفعول (طرز معينة فقط)

الفوهة ثلاثية المفعول هي فوهة متعددة الأغراض مخصصة لتنظيف السجاد والأرضيات الصلبة.

- تلتقط الفرش الجانبية المزيد من الغبار والأوساخ على جوانب فوهة الخرطوم وتمكنك من التنظيف الأفضل للثبات والأنشياء الأخرى صعبة التنظيف.

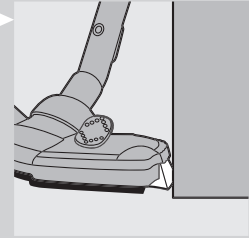

- تسمح لك الفتحة الموجودة في مقدمة الفوهة بنشط الجزيئات الأكبر حجمًا.

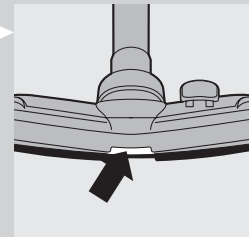

### تنبيه

- لا تقومي بنسفت الأشياء كبيرة الحجم لأن ذلك قد يؤدي إلى انسداد مجرى الهواء في الأنبوب أو الخرطوم.
- تتعرض أسطوانة الفلتر للانسداد في حالة استخدام الجهاز في شطف الرمال والرمال الدقيقة والجير وغبار الأسمنت وما شابه ذلك من المواد. إذا لاحظت ضعف قوة الشطف بدرجة كبيرة، قومي بتنظيف أسطوانة الفلتر.
- قد يتسبب القيام بنسفت أشياء كبيرة الحجم في انسداد مجرى الهواء في الأنبوب أو الخرطوم. وإذا حدث ذلك، يتحول مؤشر الانسداد إلى الضوء الأحمر للإشارة إلى وجود انسداد يجب إزالته.
- لا تستخدمي الجهاز على الإطلاق بدون فلتر حماية الموتور. يؤدي ذلك إلى تلف الموتور وتقليل عمر الجهاز.
- استخدمي أسطوانة الفلتر المزودة مع الجهاز من Philips فقط.
- وأثناء التنظيف بالمكنسة الكهربائية، خاصة في الغرف ذات الرطوبة المنخفضة للهواء، تقوم مكنتك الكهربائية ببناء الكهرباء السكونية. ونتيجة لذلك يمكن أن تتعرضي للصدمة الكهربائية عند لمس الأنبوب أو الأجزاء المعدنية الأخرى في مكنتك الكهربائية. لكن هذه الصدمات غير ضارة لك ولا تتسبب في تلف الجهاز. وللتقليل من هذا الإزعاج ننصحك بالتالي:
  - ١ تفرغ شحن الجهاز عن طريق الملامسة المتكررة للأنبوب مع العناصر المعدنية الأخرى في الغرفة (مثل أرجل المنضدة أو الكرسي أو المشع...إلخ)،
  - ٢ رفع مستوى رطوبة الهواء في الغرفة عن طريق وضع الماء في الغرفة. فعلى سبيل المثال، يمكنك تعليق أوعية مملوئة بالماء من المشعات الخاصة بك أو وضع أنية مملوئة بالماء على الأجهزة المشعة أو بالقرب منها.
- مستوى الضجيج: LC = VT ديسبل (أمبير)

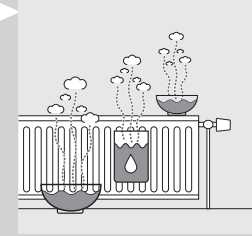

### الحقول الكهرومغناطيسية (EMF)

هذا الجهاز من Philips متوافق مع كافة المعايير المتعلقة بالحقول الكهرومغناطيسية (EMF). يعد استخدام هذا الجهاز آمنًا إذا استخدم بشكل صحيح حسب التعليمات الواردة في دليل المستخدم هذا، وذلك حسب الدلائل العلمية المتوفرة اليوم.

### التجهيز للاستخدام

#### الخرطوم

- ١ قومي بتوصيل الخرطوم وادفعيه بقوة في الجهاز ("نقرة").

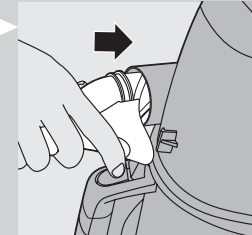



## مقدمة

ميرك على شراكك الجهاز ومرحبًا بك في عالم Philips! للاستفادة الكاملة من الدعم الذي تقدمه Philips، سجل في منتجك على [www.philips.com/welcome](http://www.philips.com/welcome).

## الوصف العام (شكل 1)

- 1 اسطوانة الفلتر
- 2 علبة اسطوانة الفلتر
- 3 زر تحرير وعاء الغبار
- 4 وعاء الغبار
- 5 فلتر حماية الموتور
- 6 فرشاة التنظيف
- 7 الغطاء
- 8 زر التشغيل/إيقاف التشغيل
- 9 زر قوة الشفط
- 10 وصلة الخرطوم
- 11 المقبض اليدوي
- 12 حامل الملحقات
- 13 الأنبوب التلسكوبي
- 14 الأداة المجوفة
- 15 الفوهة الصغيرة
- 16 فرشاة صغيرة (طرز معينة فقط)
- 17 فوهة أرضيات الباركيه (طرز معينة فقط)
- 18 فوهة التجميع (طرز معينة فقط)
- 19 المفتاح الهزاز لإعدادات السجاد/الأرضيات الصلبة
- 20 فوهة ثلاثية المفعول (طرز معينة فقط)
- 21 زر إعادة لف السلك الكهربائي
- 22 فلتر الهواء فائق النقاء، أو الفلتر HEPA 12 لهواء فائق النقاء أو الفلتر HEPA 13 لهواء فائق النقاء
- 23 شبكية الفلتر
- 24 فتحة الإيقاف

## هام

يرجى قراءة دليل المستخدم هذا بعناية قبل استخدام الجهاز والاحتفاظ به للرجوع إليه في المستقبل.

## خطر

- لا تستخدم في الجهاز في شفط الماء أو أي سائل آخر. لا تستخدم في الجهاز على الإطلاق في شفط المواد القابلة للاشتعال ولا الرماد حتى يصبح باردًا.

## تحذير

- تأكد من موثمة مستوى الفولتية الموضح على الجهاز لفولتية مغذيات الكهرباء المحلية قبل توصيل الجهاز بالكهرباء.
- لا تستخدم الجهاز إذا كان السلك الكهربائي أو القابض أو الجهاز نفسه تالفاً.
- في حالة تلف سلك التيار الكهربائي، يجب استبداله دوماً عن طريق Philips أو من أي مركز صيانة معتمد منها أو بواسطة أشخاص على نفس الدرجة من التأهيل لتفادي وقوع الخطر.
- هذا الجهاز غير مخصص للاستخدام عن طريق أشخاص يعانون من نقص في القدرات الجسدية أو الحسية أو العقلية (بما في ذلك الأطفال)، أو من تنقصهم الخبرة والمعرفة، ما لم تتوافر لهم المراقبة أو تعليمات استعمال الجهاز عن طريق أحد الأشخاص يكون مسئولاً عن سلامتهم.
- يجب مراقبة الأطفال للتأكد من عدم عبثهم بالجهاز.
- لا توجهي الخرطوم أو الأنبوب أو أي ملحقات أخرى نحو العينين أو الأذنين ولا تضعيه في فمك عندما يكون موصلًا بالمكنسة الكهربائية أثناء تشغيلها.







[www.philips.com](http://www.philips.com)

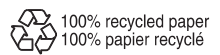

4222.003.3573.2