

Register your product and get support at
www.philips.com/welcome

HP4698



PHILIPS



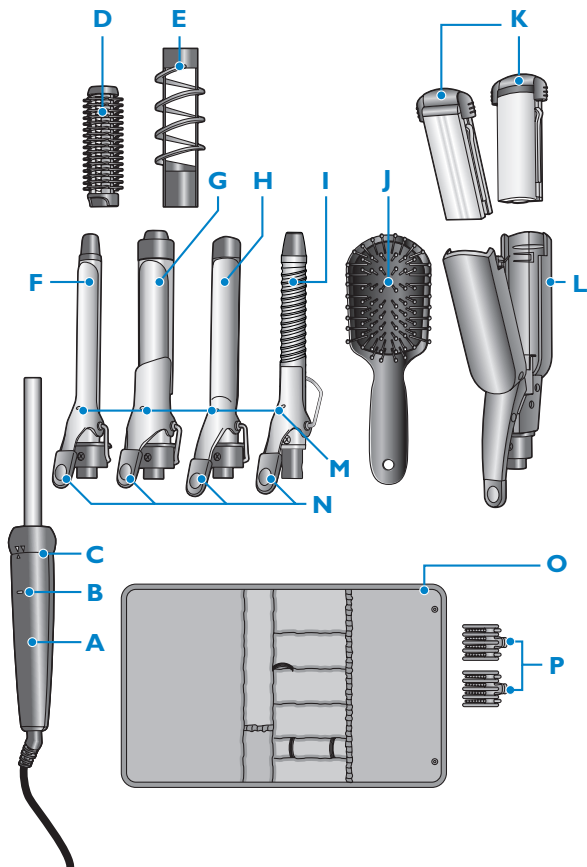

ENGLISH	6
БЪЛГАРСКИ	15
ČEŠTINA	25
EESTI	34
HRVATSKI	43
MAGYAR	52
ҚАЗАҚША	61
LIETUVIŠKAI	71
LATVIEŠU	80
POLSKI	89
ROMÂNĂ	99
РУССКИЙ	108
SLOVENSKY	119
SLOVENŠČINA	128
SRPSKI	137
УКРАЇНСЬКА	146

Introduction

Congratulations on your purchase and welcome to Philips! To fully benefit from the support that Philips offers, register your product at www.philips.com/welcome.

With the new Salon Multistylist 10-in-1, you can create a unique look for every occasion. The new 10-in-1 offers unlimited creativity and versatility in hairstyling.

General description (Fig. 1)

- A** Handle
- B** Power-on light
- C** Locking ring
- D** Slide-on brush
- E** Slide-on spiral
- F** Small curling attachment
- G** Large curling attachment
- H** Oval attachment
- I** Twisted curling attachment
- J** Paddle brush
- K** Straightening plates (with curved and flat sides)
- L** Straightening attachment
- M** Ready dot
- N** Lever
- O** Storage pouch
- P** Hair clips

Important

Read this user manual carefully before you use the appliance and save it for future reference.

Danger

- Keep the appliance away from water. Do not use it near or over water contained in baths, washbasins, sinks etc. When you use the appliance in a bathroom, unplug it after use.

Warning

- Check if the voltage indicated on the appliance corresponds to the local mains voltage before you connect the appliance.
- Check the condition of the mains cord regularly. Do not use the appliance if the plug, the mains cord or the appliance itself is damaged.
- If the mains cord is damaged, you must have it replaced by Philips, a service centre authorised by Philips or similarly qualified persons in order to avoid a hazard.
- This appliance is not intended for use by persons (including children) with reduced physical, sensory or mental capabilities, or lack of experience and knowledge, unless they have been given supervision or instruction concerning use of the appliance by a person responsible for their safety.
- Children should be supervised to ensure that they do not play with the appliance.
- Keep the appliance away from non-heat-resistant surfaces and never cover the appliance with anything (e.g. a towel or clothing) when it is hot.
- Keep the appliance away from flammable items.
- Never leave the appliance unattended when it is plugged in.
- Always unplug the appliance after use.
- Always return the appliance to a service centre authorised by Philips for examination or repair. Repair by unqualified people could cause an extremely hazardous situation for the user.

Caution

- For additional protection, we advise you to install a residual current device (RCD) in the electrical circuit that supplies the bathroom. This RCD must have a rated residual operating current not higher than 30mA. Ask your installer for advice.
- Keep the attachments clean and free of dust, dirt and styling products such as mousse, spray and gel. Never use the appliance in combination with styling products.
- The attachments and the plastic parts near the attachments reach a high temperature quickly. Prevent the hot surfaces of the appliance from coming into contact with your skin.

8 ENGLISH

- The attachments have a ceramic coating. This coating slowly wears away over time. This does not affect the performance of the appliance.
- Do not leave attachments in your hair for more than a few seconds at a time, to prevent damage to your hair.
- Only use the appliance on dry hair.
- Do not use the appliance on artificial hair.
- Do not use the appliance for any other purpose than described in this manual.
- Wait until the appliance has cooled down before you store it.
- Do not wind the mains cord round the appliance.

Electromagnetic fields (EMF)

This Philips appliance complies with all standards regarding electromagnetic fields (EMF). If handled properly and according to the instructions in this user manual, the appliance is safe to use based on scientific evidence available today.

Preparing for use

Connecting/disconnecting attachments

This procedure applies to all attachments.

- 1** Slide the attachment onto the handle. Make sure that the support points downwards (Fig. 2).
- 2** Turn the locking ring on the handle to the right until the bold arrow on the locking ring is in line with the arrow on the handle (Fig. 3).

The attachment is now securely fixed to the handle.

- 3** To disconnect attachments, turn the locking ring to the left and pull the attachment off the handle.

Unplug the appliance when you remove an attachment after or during styling. Do not touch the metal and ceramic parts of the attachment, as they are hot.

Using the appliance

With the Salon Multistylist 10-in-1 you can create tight curls, large curls, waves, large or small ringlets, oval curls, flicks and a sleek look.

- 1 Comb or brush your hair so that it is disentangled and smooth.
- 2 Connect an attachment to the handle (see chapter 'Preparing for use'). Make sure that the support points downwards.
- 3 Place the appliance on the support of the attachment.
- 4 Put the mains plug in the wall socket.
 - ▶ The power-on light goes on and the appliance heats up (Fig. 4).
 - ▶ The appliance is ready for use when the ready dot on the attachment changes colour (Fig. 5).
- 5 Style your hair. See the sections below for specific instructions for each attachment.

Note: When you use one of the curling attachments or the slide-on brush, always make sure that you wind the end of the lock in the required direction.

- 6 Leave the styler in your hair for a few seconds.
How long you have to keep the styler in your hair depends on the thickness of your hair.

Do not leave the styler in your hair longer than 10 seconds.

Large or tight curls

- 1 Connect the large or small curling attachment to the handle.
- 2 Take a lock of hair, press the lever to open the clip and place the lock between the barrel and the clip (Fig. 6).
- 3 Release the lever and slide the barrel to the end of the lock. Then wind the lock round the barrel.

Note: Make sure that you wind the end of the lock in the required direction.

- 4 Open the clip after 5 to 10 seconds and remove the barrel from the hair.

- 5 Let the curls cool down before you comb, brush or finger-comb the hair into its final style.

Tip: You can comb the curls with your fingers to add volume.

Waves

- 1 Connect the small curling attachment to the handle. Slide the slide-on brush onto the curling attachment.

- 2 Take a lock of hair and wind it round the slide-on brush (Fig. 7).

Prevent the slide-on brush from getting tangled in the hair in the following way:

- Do not put too much hair in one lock.
- Do not wind a lock of hair more than twice round the slide-on brush.
- When you unwind a lock of hair, make sure that you hold the slide-on brush away from the underlying hair.

- 3 Remove the slide-on brush from your hair after 5 to 10 seconds.

- 4 Let the waves cool down before you comb, brush or finger-comb the hair into its final style.

Large ringlets

- 1 Connect the large curling attachment to the handle. Slide the slide-on spiral onto the curling attachment.

- 2 Take a lock of hair, press the lever to open the clip and place the lock between the barrel and the clip (Fig. 8).

- 3 Release the lever and slide the barrel to the end of the lock. Then wind the lock round the barrel following the spiral profile.

Note: Make sure that you wind the end of the lock in the required direction.

- 4 Open the clip after 5 to 10 seconds and remove the barrel from the hair.

- 5 Let the ringlets cool down before you comb, brush or finger-comb the hair into its final style.

Small ringlets

- 1 Connect the twisted curling attachment to the handle.
- 2 Take a lock of hair, press the lever to open the clip and place the lock between the barrel and the clip (Fig. 6).

Note: Make sure that you wind the end of the lock in the required direction.

- 3 Open the clip after 5 to 10 seconds and remove the barrel from the hair.
- 4 Let the ringlets cool down before you comb, brush or finger-comb the hair into its final style.

Oval curls

- 1 Connect the oval attachment to the handle. (Fig. 6)
- 2 Take a lock of hair, press the lever to open the clip and place the lock between the barrel and the clip.

Note: Make sure that you wind the end of the lock in the required direction.

- 3 Open the clip after 5 to 10 seconds and remove the barrel from the hair.
- 4 Let the oval curls cool down before you comb, brush or finger-comb the hair into its final style.

Flicks

- 1 Connect the straightening attachment to the handle.
- 2 Slide the straightening plates into the attachment with the curved sides pointing towards each other (Fig. 9).
- 3 Take a lock of hair (max. 5 to 6cm wide). Press the lever to open the straightening attachment and place the lock between the plates (Fig. 10).

Decide if you want to create inward or outward flicks. Hold the appliance in such a way that the curved sides of the plates create the desired type of flick.

12 ENGLISH

- 4 Slide the styler gently down the length of the hair in a few seconds. When the plates are 3-5cm above the end of the lock, slightly twist the appliance inwards or outwards to create the desired type of flick.

Sleek look

- 1 Press the lever to open the straightening attachment.
- 2 Remove the straightening plates one by one. Grab the cool tip and pull each plate out of the straightening attachment (Fig. 11).
- 3 Turn the plates round and slide them back into the attachment with the flat sides pointing towards each other (Fig. 12).

You can now use the straightening attachment to create sleek hair without flicks.

Make sure that the edges of the plates are inserted properly into the grooves.

- 4 Take a lock of hair (max. 5 to 6cm wide). Press the lever to open the straightening attachment and place the lock between the plates.
- 5 Slide the styler gently down the length of the hair in a few seconds.
- 6 Let the sleek hair cool down before you comb or brush it.

Cleaning

Never immerse the appliance in water or any other liquid, nor rinse it under the tap.

- 1 Unplug the appliance.
- 2 Place the styler on the support of the attachment in a safe place and let it cool down.
- 3 Clean the appliance and the attachments with a small brush or a dry cloth.

Storage

- 1 Unplug the appliance.

2 Place the styler on the support of the attachment in a safe place and let it cool down.

3 Store the appliance in a safe and dry place.

Do not wind the mains cord round the appliance.

Environment

- Do not throw away the appliance with the normal household waste at the end of its life, but hand it in at an official collection point for recycling. By doing this, you help to preserve the environment (Fig. 13).

Guarantee & service

If you need information or if you have a problem, please visit the Philips website at www.philips.com or contact the Philips Customer Care Centre in your country (you find its phone number in the worldwide guarantee leaflet). If there is no Customer Care Centre in your country, go to your local Philips dealer or contact the Service Department of Philips Domestic Appliances and Personal Care BV.

Troubleshooting

This chapter summarises the most common problems you could encounter with the appliance. If you are unable to solve the problem with the information below, contact the Customer Care Centre in your country.

Problem	Solution
The appliance does not work.	Perhaps there is a power failure or the socket is not live. Check if the power supply works. If it does, plug in another appliance to check whether the socket is live.

Problem	Solution
	<p>Perhaps the appliance is not suitable for the mains voltage to which it is connected. Make sure that the voltage indicated on the appliance corresponds to the local mains voltage.</p>
	<p>Perhaps the mains cord of the appliance is damaged. If the mains cord is damaged, you must have it replaced by Philips, a service centre authorised by Philips or similarly qualified persons in order to avoid a hazard.</p>
The styling results are not satisfactory.	<p>Perhaps you did not let the appliance heat up long enough. Let the appliance heat up until the ready dot changes colour.</p>
	<p>Perhaps you wound too much hair round the barrel or put too much hair between the plates. When you use the curling attachments or the slide-on brush, do not make the locks too thick. The thinner the lock of hair, the tighter the curl. When you use the straightening attachment, make sure the locks are no wider than 5 to 6cm for a good result.</p>
	<p>Perhaps you did not leave the styling attachment in your hair long enough. Keep the styler in your hair for 5 to 10 seconds, depending on the thickness of your hair.</p>

Увод

Поздравления за вашата покупка и добре дошли във Philips! За да се възползвате изцяло от предлаганата от Philips поддръжка, регистрирайте продукта си на www.philips.com/welcome. С новия Salon Multistylist "10 в 1" можете да изглеждате уникално за всякакви случаи. Новият уред "10 в 1" предлага неограничено творчество и продуктивност във фризьорството.

Общо описание (фиг. 1)

- A** Дръжка
- B** Индикаторна лампа
- C** Фиксираща гривна
- D** Четка с плъзгач
- E** Спирала с плъзгач
- F** Маша за дребни букли
- G** Маша за едри букли
- H** Овална приставка
- I** Маша за усукани букли
- J** Четка с лопатки
- K** Изправящи пластини (с огъната и плоска страна)
- L** Маша за изправяне
- M** Точка за готовност
- N** Лостче
- O** Торбичка за съхранение
- P** Щипки за коса

Важно

Преди да използвате уреда, прочетете внимателно това ръководство за експлоатация и го запазете за справка в бъдеще.

Опасност

- Пазете уреда от вода! Не го използвайте близо до или над вода в баня, вана, мивка и др. Ако използвате уреда в банята, след употреба го изключвайте от контакта.

Предупреждение

- Преди да свържете уреда към мрежата, проверете дали посоченото върху уреда напрежение отговаря на напрежението на местната електрическа мрежа.
- Проверявайте редовно състоянието на хранващия кабел. Не използвайте уреда, ако са повредени щепселът, хранващият кабел или самият уред.
- Ако хранващият кабел се повреди, той трябва винаги да се подменя от Philips, упълномощен сервиз на Philips или подобни квалифицирани лица, за да се избегне опасност.
- Този уред не е предназначен за ползване от хора (включително деца) с намалени физически усещания или умствени недъзи или без опит и познания, ако са оставени без наблюдение и не са инструктирани от страна на отговарящо за тяхната безопасност лице относно начина на използване на уреда.
- Наглеждайте децата, за да не си играят с уреда.
- Дръжте уреда далече от повърхности, които не са термоустойчиви, и не го покривайте с каквото и да било (например кърпа или дреха), докато е горещ.
- Пазете уреда далече от лесно запалими материали.
- Никога не оставяйте уреда без надзор, докато е включен.
- Винаги изключвайте уреда от хранващата мрежа след употреба.
- Винаги връщайте уреда в упълномощен от Philips сервизен център за извършване на проверка и ремонт. Ремонт, извършен от неквалифицирани лица, може да доведе до изключително опасни ситуации за потребителя.

Внимание

- За допълнителна защита ви съветваме да инсталирате в хранващата мрежа на банята дефектно-токова защита (RCD) с номинален работен ток на утечка не повече от 30mA. Обърнете се за съвет към квалифициран електротехник.
- Пазете приставките чисти и без прах, замърсявания и фризьорски средства като лосиони за коса, спрейове и гел. Никога не използвайте уреда в съчетание с фризьорски препарати.

- Приставките и пластмасовите части до тях бързо достигат висока температура. Не допускате допир на горещите повърхности на уреда до кожата.
- Приставките са с керамично покритие. С течение на времето това покритие постепенно се износва. Това не влияе на работата на уреда.
- Не оставяйте приставките в косата за повече от няколко секунди на едно минаване, за да предотвратите увреждане на косата.
- Използвайте уреда само при суха коса.
- Не използвайте уреда на изкуствена коса.
- Не използвайте уреда за цели, различни от указаното в това ръководство.
- Изчакайте уреда да изстине, преди да го приберете.
- Не навивайте хранващия кабел около уреда.

Електромагнитни излъчвания (EMF)

Този уред Philips е в съответствие с всички стандарти по отношение на електромагнитните излъчвания (EMF). Ако се употребява правилно и съобразно напътствията в Ръководството, уредът е безопасен за използване според наличните досега научни факти.

Подготовка за употреба

Поставяне/сваляне на приставките

Тази процедура е в сила за всички приставки.

- 1** Нахлузете приставката върху дръжката. Внимавайте упорът да е обърнат надолу (фиг. 2).
- 2** Завъртете фиксиращата гривна на дръжката надясно така, че изпъкналата стрелка върху гривната да застане в една линия със стрелката на дръжката (фиг. 3).
Така приставката е здраво закрепена към дръжката.
- 3** За да откачите приставките, завъртете фиксиращата гривна наляво и изтеглете приставката от дръжката.

Изваждайте щепсела на уреда от контакта, когато сваляте приставка по време или след фризиране. Не докосвайте металните и керамичните части на приставката, защото са горещи.

Използване на уреда

Със Salon Multistylist “10 в 1” можете да правите стегнати букли, едри букли, вълни, големи или малки масури, овални букли, извивки и гладка коса.

- 1** Срешете или изчеткайте косата, за да не е сплетена и да е гладка.
- 2** Свържете приставката към дръжката (вж. глава “Подготовка за употреба”). Внимавайте упорът да е обърнат надолу.
- 3** Поставете уреда върху упора на приставката.
- 4** Включете щепсела на захранващия кабел в контакта.
 - ▶ Индикаторът за захранване светва и уредът се нагрява (фиг. 4).
 - ▶ Уредът е готов за използване, когато индикаторната точка за готовност на приставката си смени цвета (фиг. 5).
- 5** Оформете прическата си. Вж. разделите по-долу за специални напътствия за всяка отделна приставка.

Забележка: Когато използвате някоя от машините за къдрене или четката с плъзгач, винаги внимавайте да завивате края на кичура в необходимата посока.

- 6** Оставете уреда в косата за няколко секунди. Колко дълго трябва да държите уреда в косата си зависи от дебелината на косъма.

Не оставяйте уреда в косата за повече от 10 секунди.

Големи или стегнати букли

- 1** Закрепете машината за едри или дребни букли към дръжката.

- 2** Хванете кичур коса, натиснете лостчето, за да отворите щипката, и поставете кичура между цилиндъра и щипката (фиг. 6).
- 3** Отпуснете лостчето и плъзнете цилиндъра до края на кичура. След това навийте кичура около цилиндъра.

Забележка: Внимавайте краят на кичура да е завит в необходимата посока.

- 4** Отворете щипката след 5 до 10 секунди и извадете цилиндъра от косата.
- 5** Оставете къдриците да се охладят, преди да срещате, четките или бухватے с пръсти косата за окончателно оформяне на прическата.

Съвет: Можете да срещате къдриците с пръсти, за да добавите обем.

Вълни

- 1** Закрепете машата за дребни букли към дръжката. Наденете четката с плъзгач върху машата.
- 2** Хванете кичур коса и го навийте около четката с плъзгач (фиг. 7).

Пазете четката с плъзгач да не се заплете в косата ви по следния начин:

- Не хващайте твърде много коса в един кичур.
- Не навивайте един кичур коса повече от два пъти около четката с плъзгач.
- Когато развивате кичур коса, дръжте четката с плъзгач далече от косата под него.

- 3** Извадете четката с плъзгач от косата си след 5 до 10 секунди.
- 4** Оставете вълнистите кичури да се охладят, преди да срещате, четките или бухватے с пръсти косата за окончателно оформяне на прическата.

Големи масури

- 1 Закрепете машата за големи букли към дръжката. Наденете спиралата с плъзгач върху машата.
- 2 Хванете кичур коса, натиснете лостчето, за да отворите щипката, и поставете кичура между цилиндъра и щипката (фиг. 8).
- 3 Отпуснете лостчето и плъзнете цилиндъра до края на кичура. След това навийте кичура около цилиндъра, като следвате профила на спиралата.

Забележка: Внимавайте края на кичура да е завит в необходимата посока.

- 4 Отворете щипката след 5 до 10 секунди и извадете цилиндъра от косата.
- 5 Оставете масурите да се охладят, преди да сресвате, четките или бухватے с пръсти косата за окончателно оформяне на прическата.

Малки масури

- 1 Закрепете машата за усукани букли към дръжката.
 - 2 Хванете кичур коса, натиснете лостчето, за да отворите щипката, и поставете кичура между цилиндъра и щипката (фиг. 6).
- Забележка: Внимавайте края на кичура да е завит в необходимата посока.*
- 3 Отворете щипката след 5 до 10 секунди и извадете цилиндъра от косата.
 - 4 Оставете масурите да се охладят, преди да сресвате, четките или бухватے с пръсти косата за окончателно оформяне на прическата.

Овални букли

- 1 Закрепете овалната приставка към дръжката. (фиг. 6)
- 2 Хванете кичур коса, натиснете лостчето, за да отворите щипката, и поставете кичура между цилиндъра и щипката.

Забележка: Внимавайте края на кичура да е завит в необходимата посока.

- 3 Отворете щипката след 5 до 10 секунди и извадете цилиндъра от косата.
- 4 Оставете овалните къдрици да се охладят, преди да сресвате, четките или бухвите с пръсти косата за окончателно оформяне на прическата.

Извивки

- 1 Закрепете машата за изправяне към дръжката.
- 2 Плъзнете изправящите пластини в машата, като извитите страни трябва да са насочени една към друга (фиг. 9).
- 3 Хванете кичур коса (с широчина макс. 5 до 6 см). Натиснете лостчето, за да отворите машата за изправяне, и сложете кичура между пластините (фиг. 10).

Решете дали ще правите извивките навътре или навън. Дръжте уреда така, че извитите страни на пластините да оформят желания вид извивки.

- 4 Плъзнете внимателно машата надолу по дължината на косата в продължение на няколко секунди. Когато пластините са на 3 - 5 см над края на кичура, леко завъртете уреда навътре или навън, за да постигнете желаната посока на извивките.

Изправяне

- 1 Натиснете лостчето, за да отворите машата за изправяне.
- 2 Извадете една по една пластините. Хванете студения край и изтеглете поотделно всяка от пластините от машата за изправяне (фиг. 11).

3 Завъртете пластините и ги плъзнете обратно в машината, като плоските страни трябва да са насочени една към друга (фиг. 12). Сега вече можете да използвате машината за изправяне, за да си направите права коса без извивки.

Внимавайте ръбовете на пластините да влизат правилно в жлебовете.

- 4** Хванете кичур коса (с широчина макс. 5 до 6 см). Натиснете лостчето, за да отворите машината за изправяне, и сложете кичура между пластините.
- 5** Плъзнете внимателно машината надолу по дължината на косата в продължение на няколко секунди.
- 6** Оставете изправената коса да се охлади, преди да я срещате или четкате.

Почистване

Не потапяйте задвижващия блок във вода или друга течност и не го мийте с течаща вода.

- 1** Изключете уреда от контакта.
- 2** Сложете уреда опрян върху упора на приставката на безопасно място и го оставете да изстине.
- 3** Почиствайте уреда и машините с четчица или суха кърпа.

Съхранение

- 1** Изключете уреда от контакта.
- 2** Сложете уреда опрян върху упора на приставката на безопасно място и го оставете да изстине.
- 3** Съхранявайте уреда на безопасно и сухо място.

Не навивайте захванващия кабел около уреда.

Опазване на околната среда

- След края на срока на експлоатация на уреда не го изхвърляйте заедно с нормалните битови отпадъци, а го предайте в официален пункт за събиране, където да бъде рециклиран. По този начин вие помагате за опазването на околната среда (фиг. 13).

Гаранция и сервизно обслужване

Ако се нуждаете от информация или имате проблем, посетете Интернет сайта на Philips на адрес www.philips.com или се обърнете към Центъра за обслужване на клиенти на Philips във вашата страна (телефонния му номер можете да намерите в международната гаранционна карта). Ако във вашата страна няма Център за обслужване на клиенти, обърнете се към местния търговец на уреди на Philips или се свържете с Отдела за сервизно обслужване на битови уреди на Philips [Service Department of Philips Domestic Appliances and Personal Care BV].

Отстраняване на неизправности

В тази глава са обобщени най-често срещаните проблеми, на които можете да се натъкнете при ползване на този уред. Ако не можете да разрешите проблема с помощта на долните указания, свържете се с Центъра за обслужване на клиенти във вашата страна.

Проблем

Решение

Уредът не работи.

Може би няма ток в мрежата или в контакта. Проверете дали работи електроснабдяването. Ако има ток, включете друг уред, за да проверите дали работи контактът.

Може би уредът не е подходящ за напрежението на мрежата, към която е включен. Проверете дали посоченото на уреда напрежение отговаря на това на местната електрическа мрежа.

Проблем	Решение
	<p>Може да е повреден захранващият кабел на уреда. За предотвратяване на опасност при повреда в захранващия кабел, той трябва да бъде сменен от Philips, оторизиран от Philips сервиз или квалифициран техник.</p>
Резултатите от фризирането не са задоволителни.	<p>Може би не сте оставили уредът да се нагрива достатъчно дълго. Оставете уредът да се загрева, докато точката за готовност си смени цвета.</p>
	<p>Вероятно сте навили прекалено много коса около цилиндъра или сте сложили прекалено много коса между пластините. Когато използвате машините за къдрене или четката с плъзгач, не захващайте прекалено дебели кичури. Колкото по-тънък е кичурът коса, толкова по-стегната ще е къдрицата. Когато използвате машината за изправяне, за добър резултат внимавайте кичурите да не са по-широки от 5 до 6 см.</p>
	<p>Вероятно не сте задържали достатъчно дълго фризиращата приставка в косата. Задържайте фризьорския уред в косата си за 5 до 10 секунди в зависимост от дебелината на косъма.</p>

Úvod

Blahopřejeme vám k nákupu a vítáme vás ve společnosti Philips. Abyste mohli plně využít podpory, kterou Philips poskytuje, zaregistrujte svůj výrobek na adrese www.philips.com/welcome.

S novým přístrojem Salon Multistylist 10 v 1 vytvoříte jedinečný účes pro každou příležitost. Nový přístroj Multistylist 10 v 1 nabízí neomezenou kreativitu a všestrannost při vytváření účesu.

Všeobecný popis (Obr. 1)

- A** Rukojeť
- B** Kontrolka zapnutí přístroje
- C** Zajišťovací kroužek
- D** Nasouvací kartáč
- E** Nasunovací nástavec pro tvorbu prstýnků
- F** Malý kadeřicí nástavec
- G** Velký kadeřicí nástavec
- H** Oválný nástavec
- I** Nástavec pro tvorbu stužkovitých loken
- J** Lopatkový kartáč
- K** Narovnávací destičky (se zvlněnými a plochými bočními stranami)
- L** Nástavec pro narovnání vlasů
- M** Symbol Připraveno
- N** Páčka
- O** Pouzdro pro uchovávání
- P** Sponky na vlasy

Důležité

Před použitím přístroje si důkladně přečtěte tuto uživatelskou příručku a uschovejte ji pro budoucí použití.

Nebezpečí

- Dbejte na to, aby přístroj nepřišel do styku s vodou. Nepoužívejte jej v blízkosti vany s napuštěnou vodou, umyvadla, dřezu apod. Jestliže jej používáte v koupelně, vytáhněte vždy po použití jeho síťovou zástrčku ze zásuvky.

Výstraha

- Dříve než přístroj připojíte do sítě zkontrolujte, zda napětí uvedené na přístroji souhlasí s napětím v místní elektrické síti.
- Nezapomeňte pravidelně kontrolovat stav síťové šňůry. Pokud byste zjistili závadu na zástrčce, na síťové šňůře nebo na přístroji, přístroj dále nepoužívejte.
- Pokud by byla poškozena síťová šňůra, musí její výměnu provést společnost Philips, autorizovaný servis společnosti Philips nebo obdobně kvalifikovaní pracovníci, aby se předešlo možnému nebezpečí.
- Osoby (včetně dětí) s omezenými fyzickými a duševními schopnostmi nebo nedostatkem zkušeností a znalostí by neměly s přístrojem manipulovat, pokud nebyly o používání přístroje předem instruovány nebo nejsou pod dohledem osoby zodpovědné za jejich bezpečnost.
- Dohlédněte na to, aby si s přístrojem nehrály děti.
- Udržujte přístroj mimo povrchy, které nejsou odolné teple a nikdy přístroj ničím nepříkryvejte (např. ručníkem nebo oblečením), když je horký.
- Uchovávejte přístroj mimo dosah hořlavých předmětů.
- Zapojený přístroj nikdy nenechávejte bez dozoru.
- Po použití přístroj vždy odpojte ze sítě.
- Opravy a kontroly přístroje svěřte vždy autorizovanému servisu společnosti Philips. Opravy prováděné nekvalifikovanými lidmi mohou uživatele vystavit nebezpečným situacím.

Upozornění

- Jako dodatečnou ochranu doporučujeme instalovat do elektrického obvodu koupelny proudový chránič. Jmenovitý zbytkový provozní proud tohoto proudového chrániče nesmí být vyšší než 30 mA. Více informací vám poskytne instalatér.
- Nástavce udržujte čisté a chraňte je před prachem, nečistotami a kadeřnickými přípravky, jako jsou pěnové tužidlo, sprej a gel. Přístroj nikdy nepoužívejte v kombinaci s kadeřnickými přípravky.
- Nástavce a plastové díly v blízkosti nástavců dosahují rychle vysokých teplot. Zabraňte kontaktu horkých povrchů přístroje s pokožkou.
- Nástavce mají keramický povrch. Tento povrch se postupně opotřebovává. Toto opotřebování nemá žádný vliv na výkon přístroje.

- Nenechávejte nástavce ve vlasech déle než několik sekund, předejdete tak poškození vlasů.
- Příklad používání pouze na suché vlasy.
- Příklad nepoužívání na umělé vlasy.
- Nepoužívejte přístroj k účelům, které nejsou popsány v tomto návodu.
- Před uložením přístroje počkejte, až zcela vychladne.
- Neovíjete přístroj sítíovou šňůrou.

Elektromagnetická pole (EMP)

Tento přístroj společnosti Philips odpovídá všem normám týkajícím se elektromagnetických polí (EMP). Pokud je správně používán v souladu s pokyny uvedenými v této uživatelské příručce, je jeho použití podle dosud dostupných vědeckých poznatků bezpečné.

Příprava k použití

Připojení/odpojení nástavců

Tento postup platí pro všechny nástavce.

- 1** Nasuňte nástavec na rukojeť. Dbejte na to, aby podstavec směřoval dolů (Obr. 2).
- 2** Zajišťovací kroužek na rukojeti otočte doprava, tak aby byla šipka na zajišťovacím kroužku v jedné linii se šipkou na rukojeti (Obr. 3). Nástavec je nyní bezpečně upevněn na rukojeti.
- 3** Pro odejmutí nástavců otočte zajišťovacím kroužkem směrem doleva a nástavec stáhněte z rukojeti.

Pokud během nebo po skončení úpravy, sejmete nástavec, odpojte přístroj ze sítě. Nedotýkejte se kovových a keramických částí nástavce, neboť jsou horké.

Použití přístroje

S přístrojem Salon Multistylist 10 v 1 můžete vytvářet pevné kudrny, velké kudrny, vlny, velké nebo malé prstýnky, oválné kadeře, rovnat vlasy a vytáčet je směrem ven.

- 1 Učesťte nebo vykartáčujte vlasy tak, aby byly hladké a nebyly zacuchané.
- 2 Připojte nástavec k rukojeti (viz kapitola „Příprava k použití“). Dbejte na to, aby podstavec směřoval dolů.
- 3 Dbejte na to, aby podstavec směřoval dolů.
- 4 Připojte síťovou zástrčku do zásuvky.
 - ▶ Rozsvítí se kontrolka zapnutí a přístroj se zahřeje (Obr. 4).
 - ▶ Přístroj je připraven k použití, jakmile bod indikátoru připravenosti na nastavci změní barvu (Obr. 5).
- 5 Upravujte účes. Pokyny k nastavcům najdete v částech níže.

Poznámka: Pokud používáte jeden z nastavců na vytváření kadeří nebo nasouvací kartáč, ujistěte se, že je pramen navinutý v požadovaném směru.

- 6 Ponechte kulmu ve vlasech po dobu několika vteřin. Doba, po kterou podržíte kulmu ve vlasech, je závislá na hustotě vlasů.

Nenechávejte kulmu ve vlasech déle než 10 sekund.

Velké nebo malé kadeře

- 1 Připojte k rukojeti nástavec pro tvorbu velkých nebo malých kadeří.
- 2 Uchopte pramen vlasů. Stisknutím páčky otevřete příchytku a pramen vlasů vložte mezi válec a příchytku (Obr. 6).
- 3 Uvolněte páčku a válec posuňte směrem ke konečkům vlasů. Pak pramen vlasů a naviňte na válec.

Poznámka: Ujistěte se, že je konec pramene vlasů navinutý v požadovaném směru.

- 4 Asi po 5 až 10 sekundách uvolněte páčku a vyjměte válec z vlasů.
- 5 Než začnete pramen česat hřebenem, kartáčem nebo jinak upravovat do podoby konečného účesu, nechte jej vychladnout.

Tip: Pak můžete účes pročísnout prsty, abyste mu dodali větší objem.

Vlny

1 Připevněte nástavec na malé kadeře k rukojeti. Na nástavec na kadeře nasuňte kartáč.

2 Uchopte pramen vlasů a navíňte jej okolo nasouvacího kartáče (Obr. 7).

Abyste předešli zacuchání účesu do nasouvacího kartáče, postupujte následujícím způsobem:

- Dbejte na to, aby v každém pramenu nebylo příliš mnoho vlasů.
- Pramen vlasů navívejte nejvýše dvěma otáčkami nasouvacího kartáče.
- Při uvolňování pramene vlasů nezachyťte nasouvacím kartáčem spodní vlasy.

3 Po 5 až 10 sekundách vyjměte nasouvací kartáč z vlasů.

4 Než začnete vlny česat hřebenem, kartáčem nebo jinak upravovat do podoby konečného účesu, nechte jej vychladnout.

Velké prstýnky

1 Připevněte nástavec na velké kadeře k rukojeti. Na nástavec na kadeře nasuňte nasouvací nástavec pro tvorbu prstýnků.

2 Uchopte pramen vlasů. Stisknutím páčky otevřete příchytku a pramen vlasů vložte mezi válec a příchytku (Obr. 8).

3 Uvolněte páčku a válec posuňte směrem ke konečkům vlasů. Pak vlasy natočte na válec podle profilu spirály.

Poznámka: Ujistěte se, že je konec pramene vlasů navinutý v požadovaném směru.

4 Asi po 5 až 10 sekundách uvolněte páčku a vyjměte válec z vlasů.

5 Než začnete prstýnky česat hřebenem, kartáčem nebo jinak upravovat do podoby konečného účesu, nechte jej vychladnout.

Malé prstýnky

1 Připojte nástavec pro tvorbu stužkovitých loken k rukojeti.

- 2 Uchopte pramen vlasů. Stisknutím páčky otevřete příchytku a pramen vlasů vložte mezi válec a příchytku (Obr. 6).

Poznámka: Ujistěte se, že je konec pramene vlasů navinutý v požadovaném směru.

- 3 Asi po 5 až 10 sekundách uvolněte páčku a vyjměte válec z vlasů.
- 4 Než začnete prstýnky česat hřebenem, kartáčem nebo jinak upravovat do podoby konečného účesu, nechte jej vychladnout.

Oválné kadeře

- 1 Připojte oválný nástavec k rukojeti. (Obr. 6)

- 2 Uchopte pramen vlasů. Stisknutím páčky otevřete příchytku a pramen vlasů vložte mezi válec a příchytku.

Poznámka: Ujistěte se, že je konec pramene vlasů navinutý v požadovaném směru.

- 3 Asi po 5 až 10 sekundách uvolněte páčku a vyjměte válec z vlasů.
- 4 Než začnete oválné kadeře česat hřebenem, kartáčem nebo jinak upravovat do podoby konečného účesu, nechte jej vychladnout.

Vytočení vlasů směrem ven.

- 1 Připojte nástavce pro narovnáání vlasů k rukojeti.

- 2 Nasuňte narovnávací destičky na nástavec tak, aby zvlněné boční strany směřovaly proti sobě (Obr. 9).

- 3 Uchopte pramen vlasů (max. 5 až 6 cm široký). Stisknutím páčky otevřete nástavec pro narovnáání vlasů a vložte pramen vlasů mezi destičky (Obr. 10).

Rozhodněte se, zda chcete vlasy zvlnit směrem dovnitř nebo ven. Držte přístroj tak, aby zvlněné destičky vytvořily požadovaný typ vlny.

- 4 Kulmu posouvejte několik sekund směrem dolů po délce pramene vlasů. Až budou destičky 3 - 5 cm nad koncem pramene, jemně otáčejte přístrojem směrem dovnitř nebo ven, abyste dosáhli požadovaného typu vlny.

Hladký vzhled

- 1 Stisknutím páčky otevřete nástavec pro narovnání vlasů.
- 2 Vyjměte destičky jednu po druhé. Chytněte je za chladný konec a vytáhněte je z nástavce pro narovnání vlasů (Obr. 11).
- 3 Obratěte destičky a vložte je zpět do nástavce tak, aby ploché strany směřovaly proti sobě (Obr. 12).

Nyní můžete používat nástavec pro narovnání vlasů pro vytvoření hladkého vzhledu vlasů bez vln.

Dbejte přitom na to, aby hrany destiček zapadly přesně do drážek.

- 4 Uchopte pramen vlasů (max. 5 až 6 cm široký). Stisknutím páčky otevřete nástavec pro narovnání vlasů a vložte pramen vlasů mezi destičky.
- 5 Kulmu posouvejte několik sekund směrem dolů po délce pramene vlasů od kořínků ke konečkům.
- 6 Hladké vlasy nechte vychladnout, než je začnete česat nebo kartáčovat.

Čištění

Přístroj nikdy neponořujte do vody nebo jiné kapaliny ani jej neproplachujte pod tekoucí vodou.

- 1 Odpojte přístroj od sítě.
- 2 Kulmu uložte na podstavec a na bezpečném místě ji nechte vychladnout.
- 3 Přístroj a jeho příslušenství čistěte kartáčkem nebo suchým hadříkem.

Skladování

- 1 Odpojte přístroj od sítě.
- 2 Kulmu uložte na podstavec a na bezpečném místě ji nechte vychladnout.

3 Skladujte přístroj na bezpečném a suchém místě.

Neovíjete přístroj síťovou šňůrou.

Ochrana životního prostředí

- Až přístroj doslouží, nevyhazujte jej do běžného komunálního odpadu, ale odevzdejte jej do sběrný určené pro recyklaci. Pomůžete tím chránit životní prostředí (Obr. 13).

Záruka a servis

Pokud byste měli jakýkoli problém nebo byste potřebovali nějakou informaci, navštivte webovou stránku společnosti Philips www.philips.com nebo kontaktujte Středisko péče o zákazníky společnosti Philips ve své zemi (telefonní číslo střediska najdete v letáčku s celosvětovou zárukou). Pokud se ve vaší zemi Středisko péče o zákazníky nenachází, můžete kontaktovat místního dodavatele výrobků Philips nebo oddělení Service Department of Philips Domestic Appliances and Personal Care BV.

Řešení problémů

V této kapitole jsou shrnuty nejběžnější problémy, se kterými se můžete u přístroje setkat. Pokud by se vám nepodařilo problém vyřešit podle následujících informací, kontaktujte Středisko péče o zákazníky ve své zemi.

Problém**Řešení**

Přístroj nefunguje.

Možná došlo k výpadku elektrického proudu nebo není funkční zásuvka. Zkontrolujte, zda je proud zapnutý. Pokud ano, zapojte do zásuvky jiný přístroj a zkontrolujte, zda je zásuvka funkční.

Přístroj není vhodný pro použití s napětím místní elektrické sítě, ke kterému je připojen. Zkontrolujte, zda napětí, které je na přístroji vyznačeno, odpovídá napětí ve vaší elektrické síti.

Problém	Řešení
	<p>Mohlo dojít k poškození síťové šňůry přístroje. Pokud by byla poškozena síťová šňůra, musí její výměnu provést společnost Philips, servis autorizovaný společností Philips nebo obdobně kvalifikovaní pracovníci, abyste předešli možnému nebezpečí.</p>
Výsledný účes je neuspokojivý.	<p>Možná jste nenechali přístroj dostatečně zahřát. Nechte přístroj zahřívát, dokud bod indikátoru připravenosti nezmění barvu.</p>
	<p>Možná jste navinuli příliš vlasů na válec nebo jste vložili příliš vlasů mezi destičky. Pokud použijete nástavce na vytvoření kadeří nebo nasouvací kartáč, nedělejte lokny příliš silné. Čím je pramen vlasů tenčí, tím budou výsledné vlny pevnější. Při použití nástavce pro narovnávání se ujistěte, že prameny vlasů nejsou silnější než 5 až 6 cm, aby byl výsledek dokonalý.</p>
	<p>Možná jste nenechali nástavec kulmy ve vlasech dostatečně dlouho. Nechejte kulmu ve vlasech 5 až 10 sekund v závislosti na síle vlasů.</p>

Sissejuhatus

Õnnitleme ostu puhul ja tervitame Philipsi poolt! Selleks, et Philipsi tootetoest kasu oleks, registreerige oma toode saidil www.philips.com/welcome.

Uut tüüpi Salon Multistylist kümme-ühes lokkijaga võite kujundada ainulaadse välimuse igaks elujuhtumiks. Uue kümme-ühes seadmega saate soengukujundamisel rakendada oma piiramatut loovust ja mitmekesisust.

Üldine kirjeldus (Jn 1)

- A** Käepide
- B** „Toide sees” märgutuli
- C** Lukustusvõru
- D** Pealelibistatav hari
- E** Pealekeerutamise spiraal
- F** Väike lokkimisotsak
- G** Otsak suurte lokkide tegemiseks
- H** Ovaalne otsak
- I** Keerdlokikeste otsak
- J** Lame juustehari
- K** Sirgestamisplaadid (kumerate ja lamedate sisekülgedega)
- L** Sirgestamisotsak
- M** Kasutusvalmiduse täpp
- N** Klambripäästik
- O** Vutlar
- P** Juukseklamber

Tähelepanu

Enne seadme kasutamist lugege hoolikalt kasutusjuhendit ja hoidke see edaspidiseks alles.

Ohtlik

- Ärge tehke seadet märjaks! Ärge kasutage seda vett täis vanni, pesukausi, valamü vms lähedal või kohal. Pärast seda kui olete seadet vannitoas kasutanud, võtke pärast kasutamist pistik seinakontaktist välja.

Hoiatus

- Enne seadme ühendamist kontrollige, kas seadmele märgitud toitepinge vastab kohaliku vooluvõrgu pingele.
- Kontrollige korrapäraselt toitejuhtme korrasolekut. Ärge kasutage seadet, mille toitepistik, -juhe või seade ise on kahjustatud.
- Kui toitejuhe on kahjustatud, peab selle ohtlike olukordade vältimiseks uue vastu vahetama Philips, Philipsi volitatud hoolduskeskus või samaväärset kvalifikatsiooni omav isik.
- Seda seadet ei tohiks füüsiliste puuetega ja vaimuhäiretega isikud (kaasa arvatud lapsed) nii kogemuste kui ka teadmiste puudumise tõttu seni kasutada, kuni nende ohutuse eest vastutav isik neid ei valva või pole seadme kasutamise kohta juhiseid andnud.
- Jälgige, et lapsed ei saaks seadmega mängida.
- Hoidke seadet mittekuumusekindlatest materjalidest kaugemal ja kunagi ärge katke kuumu seadet mingi asjaga, nagu näiteks käterätiga.
- Hoidke seadet kergestisüttivatest ainetest kaugemal.
- Kunagi ärge jätke elektrivõrku lülitatud pistikuga seadet järelvalveta.
- Võtke seade alati pärast kasutamist vooluvõrgust välja.
- Kontrollimiseks või parandamiseks tuleb seade alati viia Philipsi volitatud hoolduskeskusesse. Väljaõppimata isiku poolt parandatud seade võib seadme kasutajat ohustada.

Ettevaatust

- Täiendavaks kaitseks soovitame vannitoa elektrisüsteemi ühendada rikkevoolukaitsme. Rikkevoolukaitsme rakendusvool ei tohi ületada 30 mA. Küsige paigaldajalt nõu.
- Hoidke sirstamisplaadid puhtad ja vabad nii tolmust, mustusest kui ka soengukujundustoodetest nagu kreemid, piserdusvahendid ja geelid. Ärge kunagi kasutage seadet koos soengukujundamistoodetega.
- Otsakud ja otsakute lähedal olevad plastist osad lähevad kiiresti kuumaks. Vältige seadme kuumade pindade vastu nahka sattumist.
- Otsakud on keraamilise kattega. Aja jooksul kulub see kate aeglaselt. See ei mõjuta seadme jõudlust.
- Juuste kahjustumisest hoidumiseks ärge jätke plaate juustesse kauemaks kui mõneks sekundiks korraga.
- Kasutage seadet ainult kuivade juuste koolutamiseks.
- Ärge tehke seadmega soengut kunstjuustele.

- Ärge kasutage seadet muuks kui selles kasutusjuhendis kirjeldatud otstarbeks.
- Enne hoiukohta panekut laske seadmel täielikult maha jahtuda.
- Ärge kerige toitejuhet ümber seadme.

Elektromagnetilised väljad (EMF)

See Philipsi seade vastab kõikidele elektromagnetilisi välju (EMF) käsitlevatele standarditele. Kui seadet käsitletakse õigesti ja käesolevale kasutusjuhendile vastavalt, on seadet tänapäeval kasutatavate teaduslike teooriate järgi ohutu kasutada.

Ettevalmistus kasutamiseks

Otsakute külge panemine ja ära võtmine

Seda saate kasutada kõikide otsakute korral.

1 Lükake otsak käepidemele. Veenduge, et tugi oleks suunatud allapoole (Jn 2).

2 Keerake käepideme lukustusringi paremale, kuni lukustusringile rasvaselt trükitud nool on käepidemel oleva noolega joondunud (Jn 3).

Otsak on nüüd käepideme külge kindlalt kinnitatud.

3 Otsaku äravõtmiseks keerake lukustusringi vasakule ja tõmmake otsak käepideme küljest ära.

Otsaku eemaldamiseks pärast koolutamist või koolutamise ajal võtke seadme pistik seinakontaktist välja. Ärge puudutage otsakute tuliseid metallist või keraamilisi pindasid.

Seadme kasutamine

Salon Multistylist kümme-ühes lakkijaga võite teha tihedaid lokke, suuri lokke, laineid, suuri või väikeseid kiharaid, ovaalseid lokke, keerdlokke või sileda soengu.

1 Kammige või harjake sassis juuksed lahti ja ühtlaselt siledaks.

- 2 Ühendage otsak käepidemega (vt ptk „Ettevalmistused kasutamiseks”). Kontrollige, kas tugi on allapoole suunatud.
- 3 Asetage seade otsakutoele.
- 4 Sisestage pistik seinakontakti.
 - ▶ Toite märgutuli süttib põlema ja seade hakkab kuumenema (Jn 4).
 - ▶ Seade on kasutamiseks valmis, kui kasutusvalmiduse täpp muudab värvust (Jn 5).
- 5 Seadke oma juuksed soengusse. Lugege iga otsaku kohta allpooltoodud kindlaid juhiseid.

Märkus: Kui kasutate mõnda lokkimisotsakut või pealelibistatavat harja, siis kontrollige alati, kas olete loki otsa otsakule soovitud suunas keeranud.

- 6 Jätke juustekoolutaja mõneks sekundiks oma juustesse. Kui pikaks ajaks jätate juustekoolutaja oma juustesse, sõltub juuste paksusest.

Ärge jätke juustekoolutajat juustesse pikemaks kui 10 sekundiks.

Suured või tihedad lokid

- 1 Ühendage suur või väike lokkimisotsak käepidemega.
- 2 Võtke juukselokk, vajutades klambripäästikule avage klamber ja pange juukselokk klambri ja rulli vahele (Jn 6).
- 3 Vabastage klambripäästik ja lükake rull loki otsa poole. Mähkige lokk ümber rulli.

Märkus: Kontrollige, kas loki ots on soovitud suunas mähitud.

- 4 Avage 5–10 sekundi pärast klamber ja eemaldage rull juustest.
- 5 Enne juuste kammimist, harjamist või sõrmedega lõplikku soengusse seadmist laske lokkidel maha jahtuda.

Näpunäide: Kohevuse lisamiseks kohendage lokke sõrmedega.

Lained

- 1 Ühendage väike lakkimisotsak käepidemega. Lükake pealelibistatav hari lakkimisotsakule.
- 2 Võtke juukselokk ja keerake see ümber pealelibistatava harja (Jn 7). Pealelibistatava harja juustesse takerdumise ärahoidmiseks toimige järgmisel viisil:
 - Ärge võtke lokki korraga liiga palju juukseid.
 - Ärge keerake juukseid ümber pealelibistatava harja üle kahe korra.
 - Juusteloki lahtikerimisel veenduge selles, et hoiate pealelibistatavat harja allapoolejäävatest juustest kaugemal.
- 3 Eemaldage pealelibistatav hari juustest 5–10 sekundi pärast.
- 4 Enne juuste kammimist, harjamist või sõrmedega soengusse seadmist laske lainetel jahtuda.

Suured kiharad

- 1 Ühendage suur lakkimisotsak käepidemega. Lükake pealelibistatav hari lakkimisotsakule.
- 2 Võtke juukselokk, avage klambripäästikule vajutades klamber ja pange juukselokk rulli ja klambri vahele (Jn 8).
- 3 Vabastage klambripäästik ja lükake rull loki otsa poole. Seejärel mähkige loki piki spiraali ümber rulli.

Märkus: Kontrollige, kas olete loki otsa soovitud suunas mähkinud.

- 4 Avage 5–10 sekundi pärast klamber ja eemaldage rull juustest.
- 5 Enne juuste kammimist, harjamist või sõrmedega soengusse seadmist laske kiharatel jahtuda.

Väikesed kiharad

- 1 Ühendage keerdlokikeste otsak käepidemega.
- 2 Võtke juukselokk, avage klambripäästikule vajutades klamber ja pange juukselokk rulli ja klambri vahele (Jn 6).

Märkus: Kontrollige, kas olete loki otsa soovitud suunas mähkinud.

- 3 Avage 5–10 sekundi pärast klamber ja eemaldage rull juustest.
- 4 Enne juuste kammimist, harjamist või sõrmedega soengusse seadmist laske kiharatel jahtuda.

Ovaalsed lokikesed

- 1 Ühendage ovaalne otsak käepidemega. (Jn 6)
- 2 Võtke juukselokk, vajutades klambripäästikule avage klamber ja pange juukselokk klambri ja rulli vahele.

Märkus: Kontrollige, kas olete loki otsa soovitud suunas mähkinud.

- 3 Avage 5–10 sekundi pärast klamber ja eemaldage rull juustest.
- 4 Enne juuste kammimist, harjamist või sõrmedega lõplikku soengusse seadmist laske ovaalsetel lokikestel jahtuda.

Keerdlokid

- 1 Ühendage sirgestamisotsak käepidemega.
- 2 Lükake sirgestamisplaadid otsakule kumerate külgedega teineteise poole (Jn 9).
- 3 Võtke juuksesalk (max 5–6 cm laiune), avage klambripäästikule vajutades sirgestamisotsak ja pange juuksesalk plaatide vahele (Jn 10).

Otsustage, kas soovite teha sissepoole või väljapoole keerdus lokke. Hoidke seadet selliselt, et kumerad plaadid saaksid soovitud tüüpi keerdusid teha.

- 4 Libistage juuksekoolutaja mõne sekundi jooksul õrnalt piki juukseid allapoole. Kui plaadid on 3–5 cm kaugusel loki otsast, keerake soovitud tüüpi loki tegemiseks seadet kergelt sisse- või väljapoole.

Siledad juuksed

- 1 Vajutage klambripäästikule sirgestamisotsaku avamiseks.
- 2 Eemaldage ükshaaval sirgestamisotsakud. Haarake kinni jahedast tipust ja tõmmake kumbki plaat sirgestamisotsakust välja (Jn 11).

3 Keerake plaadid ümber ja libistage need otsakusse tagasi nii, et lamedad küljed oleksid suunatud teineteise vastu (Jn 12).

Nüüd saate sirgestamisotsakut kasutada lokkideta sileda soengu tegemiseks.

Veenduge, et plaatide servad oleks korralikult soontesse sisestatud.

4 Võtke juuksesalk (max 5–6 cm laiune), avage klambripäästikule vajutades sirgestamisotsak ja pange juuksesalk plaatide vahele.

5 Libistage juuksekoolutaja mõne sekundi jooksul piki juukseid allapoole.

6 Laske siledatel juustel jahtuda, enne kui asute neid kammima või harjama.

Puhastamine

Ärge kastke seadet vette või muudesse vedelikesse ega loputage seda kraani all.

1 Eemaldage pistik pistikupesast.

2 Pange kooluti otsiku toele ohutusse kohta ja laske sel jahtuda.

3 Puhastage seadet ja otsikuid väikese harja ja kuiva lapiga.

Hoidmine

1 Eemaldage pistik pistikupesast.

2 Pange kooluti otsiku toele ohutusse kohta ja laske sel jahtuda.

3 Hoiustage seade turvalisse ja kuiva kohta.

Ärge kerige toitejuhet ümber seadme.

Keskkonnakaitse

- Tööea lõpus ei tohi seadet tavalise olmeprügi hulka visata, vaid see tuleb ümbertöötlemiseks ametlikku kogumispunkti viia. Seda tehes aitate keskkonda säästa (Jn 13).

Garantii ja hooldus

Kui vajate infot või teil on mõni probleem, külastage Philipsi veebisaiti aadressil www.philips.com või võtke ühendust oma riigi Philipsi klienditeeninduskeskusega (telefoninumbri leiате garantiilehelt). Kui teie riigis ei ole klienditeeninduskeskust, pöörduge kohaliku Philipsi toodete edasimüüja poole või võtke ühendust Philipsi Domestic Appliances and Personal Care BV teenindusosakonnaga.

Veaotsing

Selles peatükis on tehtud kokkuvõtte kõige tavalisematest probleemidest, mis seadmega juhtuda võivad. Kui te ei suuda allpool oleva informatsiooni abil ise probleemi lahendada, siis võtke ühendust oma riigi klienditeeninduskeskusega.

Häire	Lahendus
Seade ei tööta.	Võib-olla on tegemist elektrivõrgu rikkega või seinkontaktis pole voolu. Kontrollige, kas elektrivõrgus on vool. Kui jah, siis sisestage seinakontakti mõni teine seade, et kontrollida, kas pesas on vool.
	Võimalik, et seadme pinge ei vasta kasutatava elektrivõrgu pingele. Kontrollige, kas seadme andmesildile märgitud pinge vastab kohaliku elektrivõrgu pingele.
	Võimalik, et seadme toitejuhe on vigastatud. Kui toitejuhe on vigastatud, siis ohtlike olukordade vältimiseks tuleb lasta toitejuhe vahetada Philipsi hoolduskeskuses, Philipsi volitatud hoolduskeskuses või kvalifitseeritud isikul.
Soeng ei vasta teie ootustele.	Võib-olla polnud seade piisavalt kaua kuumenenud. Laske seadmel kuumeneda, kuni kasutusvalmiduse täpp muudab värvust.

Häire	Lahendus
	<p>Võib-olla olete mähkinud rullile või pannud plaatide vahele korraga liiga palju juukseid. Kui kasutate lokkimisotsakuid või pealelibistatavat harja, ärge tehke liiga pakse lokke. Mida õhem on lokk, seda püsivamad need tulevad. Sirgestamisotsaku kasutamisel hea tulemuse saamiseks ärge tehke 5–6 cm laiemat lokki.</p>
	<p>Võib-olla on põhjus selles, et juuksekoolestamisotsakut ei hoitud juustes piisavalt kaua. Hoidke juustekoolestajat juustes 5–10 sekundit, sõltuvalt juuste paksusest.</p>

Uvod

Čestitamo na kupnji i dobro došli u Philips! Kako biste u potpunosti iskoristili podršku koju nudi tvrtka Philips, registrirajte svoj proizvod na: www.philips.com/welcome.

Uz novi Salon Multistylist 10-in-1 možete stvoriti jedinstven izgled za svaku prigodu. Novi 10-in-1 nudi neograničenu kreativnost i raznovrsnost u oblikovanju kose.

Opći opis (Sl. 1)

- A** Drška
- B** Indikator napajanja
- C** Prsten za zaključavanje
- D** Četka
- E** Klizni spiralni nastavak
- F** Mali nastavak za oblikovanje kovrča
- G** Veliki nastavak za oblikovanje kovrča
- H** Ovalni nastavak
- I** Nastavak za kovrče
- J** Plosnata četka
- K** Ploče za ravnanje (sa zaobljenom i ravnom stranom)
- L** Nastavak za ravnanje
- M** Indikator spremnosti za rad
- N** Ručica
- O** Torbica za spremanje
- P** Kopče za kosu

Važno

Prije korištenja aparata pažljivo pročitajte ove upute za korištenje i spremite ih za buduće potrebe.

Opasnost

- Aparat držite dalje od vode. Nemojte ga koristiti blizu ili iznad vode u kadi, umivaoniku, sudoperu itd. Kada ga koristite u kupaonici, nakon korištenja ga isključite iz napajanja.

Upozorenje

- Prije priključivanja aparata provjerite odgovara li mrežni napon naveden na aparatu naponu lokalne mreže.
- Redovito provjeravajte stanje kabela za napajanje. Aparat nemojte koristiti ako je utikač, kabel ili sam aparat oštećen.
- Ako se kabel za napajanje ošteti, mora ga zamijeniti tvrtka Philips, ovlaštenu Philips servisni centar ili neka druga kvalificirana osoba kako bi se izbjegle potencijalno opasne situacije.
- Ovaj aparat nije namijenjen osobama (uključujući djecu) sa smanjenim fizičkim ili mentalnim sposobnostima niti osobama koje nemaju dovoljno iskustva i znanja, osim ako im je osoba odgovorna za njihovu sigurnost dala dopuštenje ili ih uputila u korištenje aparata.
- Malu djecu potrebno je nadzirati kako se ne bi igrala s aparatom.
- Držite aparat dalje od površina koje nisu otporne na toplinu i nemojte nikada prekrivati aparat (npr. ručnikom ili odjećom) kada je vruć.
- Aparat držite dalje od zapaljivih predmeta.
- Nikada ne ostavljajte aparat bez nadzora kada je uključen u struju.
- Nakon korištenja aparat isključite iz struje.
- Ako je potrebno pregledati ili popraviti aparat, obavezno ga odnesite u ovlaštenu Philips servisni centar. Popravak izveden od strane nestručnih osoba može uzrokovati iznimno opasnu situaciju za korisnika.

Oprez

- Kao dodatnu zaštitu savjetujemo montiranje zaštitne strujne sklopke (RCD) u strujni krug koji opskrbljuje kupaonicu. Ta sklopka mora imati preostalu radnu električnu energiju koja ne prelazi 30 mA. Savjet zatražite od montažera.
- Nastavci trebaju biti očišćeni od prašine, prljavštine i sredstava za oblikovanje frizure poput pjene, laka ili gela. Aparat nikada nemojte koristiti zajedno s proizvodima za oblikovanje.
- Nastavci i plastični dijelovi u blizini nastavaka brzo se zagrijavaju do visokih temperatura. Pazite da vruće površine aparata ne dođu u dodir s vašom kožom.
- Nastavci su presvučeni keramikom. Taj sloj se vremenom polako troši. To ne utječe na rad aparata.

- Nastavci ne smiju biti u kosi duže od nekoliko sekundi odjednom jer u suprotnom može doći do oštećenja kose.
- Aparat koristite isključivo na suhoj kosi.
- Nemojte koristiti aparat na umjetnoj kosi.
- Aparat koristite isključivo za radnje opisane u ovim uputama.
- Prije pohrane pričekajte da se aparat ohladi.
- Kabel za napajanje ne omatajte oko aparata.

Elektromagnetska polja (EMF)

Ovaj proizvod tvrtke Philips sukladan je svim standardima koji se tiču elektromagnetskih polja (EMF). Ako aparatom rukujete ispravno i u skladu s ovim uputama, prema dostupnim znanstvenim dokazima on će biti siguran za korištenje.

Priprema za korištenje

Spajanje/odvajanje nastavaka

Ovaj postupak vrijedi za sve nastavke.

- 1** Nastavak gurnite na dršku. Pazite da potporni dio bude okrenut prema dolje (Sl. 2).
- 2** Prsten za zaključavanje na dršci okrećite udesno sve dok podebljana strelica na prstenu za zaključavanje ne dođe u ravninu sa strelicom na dršci (Sl. 3).

Nastavak je sada čvrsto pričvršćen na dršku.

- 3** Za odvajanje nastavaka prsten za zaključavanje okrenite ulijevo i izvucite nastavak iz drške.

Isključite aparat iz napajanja prilikom odvajanja nastavka nakon ili tijekom oblikovanja. Nemojte dodirivati metalne i keramičke dijelove nastavka jer su vrući.

Korištenje aparata

Uz Salon Multistylist 10-in-1 možete oblikovati male kovrče, velike kovrče, valovite uvojke, velike ili male okrugle uvojke, ovalne uvojke, uvojke okrenute prema van te ostale frizure po želji.

- 1 Češljajte ili četkajte kosu kako biste je razmršili i izgladili.
- 2 Nastavak spojite na dršku aparata (pogledajte poglavlje “Priprema za korištenje”). Pazite da potporni dio bude okrenut prema dolje.
- 3 Aparat stavite na potporni dio nastavka.
- 4 Priključite utikač u zidnu utičnicu.
 - ▶ Indikator napajanja se uključuje i aparat se počinje zagrijavati (Sl. 4).
 - ▶ Aparat je spreman za korištenje kada indikator spremnosti na nastavku promijeni boju (Sl. 5).
- 5 Oblikujte kosu. Posebne upute za korištenje svakog nastavka potražite u odjeljcima u nastavku.

Napomena: Prilikom korištenja nekog od nastavaka za oblikovanje kovrča ili četke kraj pramena obavezno namotajte u odgovarajućem smjeru.

- 6 Aparat za oblikovanje ostavite u kosi nekoliko sekundi.

Vrijeme držanja aparata u kosi ovisi o debljini kose.

Aparat za oblikovanje nemojte držati u kosi duže od 10 sekundi.

Velike ili čvrste kovrče

- 1 Veliki ili mali nastavak za kovrče spojite na dršku.
- 2 Uzmite pramen kose, pritisnite ručicu kako biste otvorili hvataljku i stavite pramen između cijevi i hvataljke (Sl. 6).
- 3 Otpustite ručicu i povucite cijev prema kraju pramena. Potom namotajte pramen oko cijevi.

Napomena: Pazite da kraj pramena namotate u odgovarajućem smjeru.

- 4 Otvorite hvataljke nakon 5 do 10 sekundi i uklonite cijev iz kose.
- 5 Neka se kovrče ohlade prije češljanja, četkanja ili raščešljavanja prstima u konačni oblik.

Savjet: Kovrče možete raščešljati prstima kako biste dodali volumen.

Valoviti uvojni

- 1 Spojite mali nastavak za kovrče na dršku. Gurnite četku na nastavak za kovrče.
- 2 Uzmite pramen kose i omotajte ga oko klizne četke (Sl. 7).
Na sljedeći način možete spriječiti da se klizna četka zaplete u kosi:
 - Nemojte stavljati previše kose u jedan pramen.
 - Nemojte namatati pramen više od dva puta oko klizne četke.
 - Prilikom odmotavanja pramena kose, kliznu četku držite dalje od donjeg sloja kose.
- 3 Nakon 5 do 10 sekundi kliznu četku uklonite iz kose.
- 4 Neka se kovrče ohlade prije češljanja, četkanja ili raščesljavanja kose prstima u konačni oblik.

Velike okrugle kovrče

- 1 Nastavak za velike kovrče spojite na dršku. Kliznu spiralu gurnite na nastavak za kovrče.
- 2 Uzmite pramen kose, pritisnite ručicu kako biste otvorili hvataljku i stavite pramen između cijevi i hvataljke (Sl. 8).
- 3 Otpustite ručicu i povucite cijev prema kraju pramena. Potom namotajte pramen oko cijevi prateći spiralu.

Napomena: Pazite da kraj pramena namotate u odgovarajućem smjeru.

- 4 Otvorite hvataljke nakon 5 do 10 sekundi i uklonite cijev iz kose.
- 5 Neka se kovrče ohlade prije češljanja, četkanja ili raščesljavanja kose prstima u konačni oblik.

Male okrugle kovrče

- 1 Spojite zaobljeni nastavak za kovrče na dršku.
- 2 Uzmite pramen kose, pritisnite ručicu kako biste otvorili hvataljku i stavite pramen između cijevi i hvataljke (Sl. 6).

Napomena: Pazite da kraj pramena namotate u odgovarajućem smjeru.

- 3 Otvorite hvataljke nakon 5 do 10 sekundi i uklonite cijev iz kose.
- 4 Neka se kovrče ohlade prije češljanja, četkanja ili raščešljavanja kose prstima u konačni oblik.

Ovalne kovrče

- 1 Spojite ovalni nastavak na dršku. (Sl. 6)
- 2 Uzmite pramen kose, pritisnite ručicu kako biste otvorili hvataljku i stavite pramen između cijevi i hvataljke.

Napomena: Pazite da kraj pramena namotate u odgovarajućem smjeru.

- 3 Otvorite hvataljke nakon 5 do 10 sekundi i uklonite cijev iz kose.
- 4 Neka se ovalne kovrče ohlade prije češljanja, četkanja ili raščešljavanja kose prstima u konačni oblik.

Uvojci

- 1 Spojite nastavak za ravnanje na dršku.
- 2 Ploče za ravnanje gurnite u nastavak tako da zaobljene strane budu usmjerene jedna prema drugoj (Sl. 9).
- 3 Uzmite pramen kose (širok najviše 5 do 6 cm). Pritisnite ručicu kako biste otvorili nastavak za ravnanje i stavite pramen između ploča (Sl. 10).

Odlučite želite li oblikovati uvojke okrenute prema unutra ili van. Aparat držite tako da zaobljene strane ploča stvore željeni oblik uvojaka.

- 4 Povlačite aparat duž kose nekoliko sekundi. Kad se ploče nađu 3-5 cm iznad kraja pramena, lagano okrenite aparat prema unutra ili prema van kako biste stvorili željeni oblik uvojka.

Ravna kosa

- 1 Pritisnite ručicu kako biste otvorili nastavak za ravnanje.
- 2 Ploče za ravnanje uklonite jednu po jednu. Uхватite hladni vrh i svaku ploču izvucite iz nastavka za ravnanje (Sl. 11).

- 3 Okrenite ploče i pogurajte ih natrag na nastavak tako da ravne strane budu usmjerene jedna prema drugoj (Sl. 12).

Nastavak za ravnanje sad možete koristiti za stvaranje glatke kose bez uvojaka.

Pazite da rubovi ploča budu ispravno umetnuti u žljebove.

- 4 Uzmite pramen kose (širok najviše 5 do 6 cm). Pritisnite ručicu kako biste otvorili nastavak za ravnanje i stavite pramen između ploča.
- 5 Aparat za oblikovanje nekoliko sekundi nježno gurajte uzduž kose.
- 6 Pustite ravnu kosu da se ohladi prije češljanja ili četkanja.

Čišćenje

Aparat nemojte nikada uranjati u vodu ili neku drugu tekućinu te ispirati pod mlazom vode.

- 1 Isključite aparat iz struje.
- 2 Spremite aparat za oblikovanje na potporni dio nastavka i na sigurno mjesto te pustite da se ohladi.
- 3 Čistite aparat i nastavke malom četkom ili suhom tkaninom.

Spremanje

- 1 Isključite aparat iz struje.
- 2 Spremite aparat za oblikovanje na potporni dio nastavka i na sigurno mjesto te pustite da se ohladi.
- 3 Aparat spremite na sigurno i suho mjesto.

Kabel za napajanje ne omatajte oko aparata.

Zaštita okoliša

- Aparat koji se više ne može koristiti nemojte odlagati s uobičajenim otpadom iz kućanstva, nego ga odnesite u predviđeno odlagalište na recikliranje. Time ćete pridonijeti očuvanju okoliša (Sl. 13).

Jamstvo i servis

Ako vam je potrebna informacija ili imate problem, posjetite web-stranicu **www.philips.com** ili se obratite Philips centru za korisnike u svojoj državi (broj se nalazi u međunarodnom jamstvenom listu). Ako u vašoj državi ne postoji centar za korisnike, obratite se lokalnom prodavaču Philips proizvoda ili servisnom odjelu Philips Domestic Appliances and Personal Care BV.

Rješavanje problema

U ovom poglavlju opisani su najčešći problemi s kojima biste se mogli susresti prilikom uporabe aparata. Ako ne možete riješiti problem uz dolje navedene informacije, obratite se centru za korisničku podršku u svojoj državi.

Problem	Rješenje
Aparat ne radi.	Možda je došlo do prekida napajanja ili utičnica nije pod naponom. Provjerite radi li opskrba napajanjem. Ako radi, uključite neki drugi aparat u utičnicu i provjerite je li pod naponom.
	Možda aparat ne odgovara naponu mreže na koju je priključen. Provjerite odgovara li napon na aparatu naponu lokalne mreže.
	Možda je kabel za napajanje aparata oštećen. U tom slučaju mora ga zamijeniti tvrtka Philips, ovlašteni servis tvrtke Philips ili neka druga kvalificirana osoba kako bi se izbjegla opasnost.

Problem	Rješenje
Rezultati oblikovanja nisu zadovoljavajući.	<p data-bbox="306 183 961 285">Možda aparat niste pustili da se zagrije. Pustite aparat da se zagrijava dok indikator spremnosti ne promijeni boju.</p> <p data-bbox="306 302 940 576">Možda ste namotali previše kose oko cijevi ili stavili previše kose između ploča. Prilikom korištenja nastavaka za kovrčanje ili klizne četke pazite da pramenovi ne budu previše debeli. Što je pramen kose tanji to će kovrča biti čvršća. Prilikom korištenja nastavka za ravnanje pazite da pramenovi ne budu širi od 5-6 cm kako biste postigli dobre rezultate.</p> <p data-bbox="306 598 948 700">Možda nastavak za oblikovanje niste dovoljno dugo držali u kosi. Aparat za oblikovanje držite u kosi 5 do 10 sekundi, ovisno o njenoj debljini.</p>

Bevezetés

Köszönjük, hogy Philips terméket vásárolt! A Philips által biztosított teljes körű támogatáshoz regisztrálja termékét a www.philips.com/welcome oldalon.

Az új Salon Multistylist 10 az 1-ben hajformázó segítségével minden alkalomra egyedi frizurát készíthet. Az új 10 az 1-ben készülék végtelen változatosságot tesz lehetővé a hajformázásban.

Általános leírás (ábra 1)

- A** Markolat
- B** Bekapcsolás jelzőfény
- C** Zárógyűrű
- D** Rácsúsztható kefe
- E** Rácsúsztható spirál
- F** Kis loknikat készítő tartozék
- G** Nagy loknikat készítő tartozék
- H** Ovális tartozék
- I** Göndörítő tartozék
- J** Párnázott kefe
- K** Hajegyenesítő lapok (ívelt és lapos oldallal)
- L** Hajkiegyenesítő tartozék
- M** Piros pont a használatra kész állapot jelzésére
- N** Kar
- O** Tárolótáska
- P** Hajcsatok

Fontos!

A készülék első használata előtt figyelmesen olvassa el a használati utasításokat. Őrizze meg az útmutatót későbbi használatra.

Veszély

- A készüléket tartsa száraz helyen! Ne használja vízzel teli fürdőkád, mosdókagyló, mosogató stb. közelében vagy felett. Ha fürdőszobában használja a készüléket, használat után húzza ki a csatlakozódugót a falialjzatból.

Figyelmeztetés

- A készülék csatlakoztatása előtt ellenőrizze, hogy a rajta feltüntetett feszültség egyezik-e a helyi hálózati feszültséggel.
- Rendszeresen ellenőrizze a hálózati csatlakozókábel állapotát. Ne használja a készüléket, ha a hálózati csatlakozódugó, a hálózati kábel vagy maga a készülék sérült.
- Ha a hálózati kábel meghibásodott, a kockázatok elkerülése érdekében Philips szakszervizben, vagy hivatalos szakszervizben ki kell cserélni.
- A készülék működtetésében járatlan személyek, gyerekek, nem beszámítható személyek felügyelet nélkül soha ne használják a készüléket.
- Vigyázzon, hogy a gyerekek ne játszanak a készülékkel.
- Tartsa a készüléket távol a nem hőálló felületektől, és sose takarja le (pl. törölközővel), amíg meleg.
- A készüléket tartsa távol gyúlékony tárgyokról.
- Sose hagyja a hálózatra csatlakoztatott készüléket felügyelet nélkül.
- Használat után mindig húzza ki dugót az aljzatból.
- Javításra mindig a Philips valamely hivatalos szakszervizébe vigye a készüléket. A szakszerűtlen javítás a felhasználó számára különösen veszélyes lehet.

Figyelem

- További védelemként azt javasoljuk, hogy a fürdőszobát ellátó áramkörbe építsenek be gey max. 30 mA-es áramvédő-kapcsolót. További tanácsot szakembertől kaphat.
- Tartsa a tartozékokat tisztán, portól és szennyeződéstől, valamint hajformázó habtól, spray-től és zselétől megtisztítva. Ne használja a készüléket hajformázó készítményekkel együtt.
- A tartozékok és a közelükben lévő műanyag részek gyorsan felhevülnek. Vigyázzon, hogy a forró alkatrészek ne érjenek a bőréhez.
- A tartozékok kerámiabevonatúak. Az idő folyamán ez a bevonat kopik, de a készülék továbbra is megfelelően működik.
- A tartozékokat egyszerre csak néhány másodpercig hagyja a haján, különben a hajsálak megsérülhetnek.
- A készüléket csak száraz haj formázásához használja.
- Ne használja a készüléket műhajhoz vagy parókához.

- Csak a kézikönyvben meghatározott rendeltetés szerint használja a készüléket.
- Mielőtt eltenné, várja meg, amíg a készülék lehűl.
- Ne tekerje a hálózati csatlakozó kábelt a készülék köré.

Elektromágneses mezők (EMF)

Ez a Philips készülék megfelel az elektromágneses mezőkre (EMF) vonatkozó szabványoknak. Amennyiben a használati útmutatóban foglaltaknak megfelelően üzemeltetik, a tudomány mai állása szerint a készülék biztonságos.

Előkészítés

Tartozékok felhelyezése és levétele

Minden tartozék esetében a következő műveletet végezze el.

- 1** Csatlakoztassa a tartozékot a fogantyúra. Ügyeljen rá, hogy a tartó lefelé mutasson (ábra 2).
- 2** A fogantyún lévő zárógyűrűt fordítsa el jobbra, míg a zárógyűrűn lévő vastag nyíl egy vonalba nem kerül a fogantyún lévő nyállal (ábra 3).

A tartozék ekkor van megfelelően rögzítve a fogantyúra.

- 3** A tartozékok leszereléséhez a fogantyún lévő zárógyűrűt fordítsa el balra, és húzza le a fogantyúról a tartozékot.

Használat közben vagy az után, a tartozék eltávolításakor, húzza ki a hajformázó hálózati csatlakozódugóját a fali aljzatból. Vigyázzon, hogy ne érjen a tartozékok forró fém és kerámia részeihez.

A készülék használata

A Salon Multistylist 10 az 1-ben hajformázóval tömör loknikat, nagy fűrtöket, hullámokat, kis és nagy loknikat, ovális fűrtöket, tincseket és lesimított frizurát készíthet.

- 1** Fésülje ki haját, hogy ne legyen gubancos vagy kócos.

- 2** Csatlakoztassa a tartozékot a fogantyúra. (Lásd az „Előkészítés a használatra” című fejezetet.) Ügyeljen rá, hogy a tartó lefelé mutasson.
- 3** Helyezze a készüléket a tartozék tartójára.
- 4** Dugja a hálózati csatlakozódugót a fali konnektorba.
 - ▶ A működésjelző fény világít, és a készülék melegedni kezd (ábra 4).
 - ▶ A készülék akkor használatra kész, amikor a tartozékon lévő, a használatra kész állapotot jelző pont szint vált (ábra 5).
- 5** Most elkezdheti a hajformázást. Az alábbi részekben az egyes tartozékokra vonatkozó speciális utasításokat talál.

Megjegyzés: A göndörítő tartozékok és a rácsúsztható kefe használatakor mindig ügyeljen rá, hogy a hajfürt végét a megfelelő irányban tekerje fel.

- 6** Tartsa a hajformázót néhány másodpercig a hajban.
A haj vastagságától függ, hogy mennyi ideig kell a hajformázót a hajban tartani.

Legfeljebb 10 másodpercig hagyja a hajformázót a hajban.

Nagy vagy tömör hullámok

- 1** Csatlakoztassa a nagy vagy kis loknikat készítő tartozékot a fogantyúra.
 - 2** Fogjon meg egy hajtincset. A kart megnyomva nyissa fel a csipeszt, és illessze a tincset a rúd és a csipesz közé (ábra 6).
 - 3** Engedje ki a kart, és csúsztassa a rudat a hajfürt végéig. Majd tekerje fel a hajfürtöt a rúd köré.
- Megjegyzés: Ügyeljen rá, hogy a hajfürt végét a megfelelő irányba tekerje fel.*
- 4** Nyissa ki a csipeszt 5–10 másodperc múlva, és vegye le a hajról a rudat.
 - 5** Hagyja, hogy a fürtök lehűljenek, mielőtt fésűvel, kefével vagy az ujjával beállítja haját a végső formába.

Tanács: A csigákat az ujjával is fésülheti, hogy dúsabb hatást érjen el.

Hullámok

- 1 Csatlakoztassa a fogantyúra a kis loknik készítésére szolgáló tartozékot, majd csúsztassa rá a kefét.
- 2 Fogjon meg egy hajfűrtöt, és tekerje a rácsúsztható kefére (ábra 7).

A következő módon kerülheti el, hogy a rácsúsztható kefe a hajába akadjon:

- Ne tegyen túlságosan sok hajat az egyes fűrtökbe.
- A fűrtöket legfeljebb duplán tekerje a rácsúsztható kefére.
- Amikor leengedi a keferől a haját, tartsa a rácsúsztható kefét távol az alatta lévő hajtól.

- 3 5–10 másodperc múlva vegye ki hajából a rácsúsztható kefét.
- 4 Hagyja, hogy a fűrtök lehűljenek, mielőtt fésűvel, kefével vagy az ujjával beállítja haját a végső formába.

Nagy loknik

- 1 Csatlakoztassa a fogantyúra a nagy loknik készítésére szolgáló tartozékot, majd csúsztassa rá a spirált.
- 2 Fogjon meg egy hajtincset. A kart megnyomva nyissa fel a csipeszt, és illessze a tincset a rúd és a csipesz közé (ábra 8).
- 3 Engedje fel a kart, és csúsztassa a rudat a hajfűrt végéig. Ezután tekerje fel a hajfűrtöt a rúd köré, a spirál mentén.

Megjegyzés: Ügyeljen rá, hogy a hajfűrt végét a megfelelő irányba tekerje fel.

- 4 Nyissa ki a csipeszt 5–10 másodperc múlva, és vegye le a hajról a rudat.
- 5 Hagyja, hogy a fűrtök lehűljenek, mielőtt fésűvel, kefével vagy az ujjával beállítja haját a végső formába.

Kis loknik

- 1 Csatlakoztassa a göndörítő tartozékot a fogantyúra.

- 2 Fogjon meg egy hajtincset. A kart megnyomva nyissa fel a csipeszt, és illessze a tincset a rúd és a csipesz közé (ábra 6).

Megjegyzés: Ügyeljen rá, hogy a hajfürt végét a megfelelő irányba tekerje fel.

- 3 Nyissa ki a csipeszt 5–10 másodperc múlva, és vegye le a hajról a rudat.
- 4 Hagyja, hogy a fürtök lehűljenek, mielőtt fésűvel, kefével vagy az ujjával beállítja haját a végső formába.

Ovális fürtök

- 1 Csatlakoztassa az ovális tartozékot a fogantyúra. (ábra 6)
- 2 Fogjon meg egy hajtincset. A kart megnyomva nyissa fel a csipeszt, és illessze a tincset a rúd és a csipesz közé.

Megjegyzés: Ügyeljen rá, hogy a hajfürt végét a megfelelő irányba tekerje fel.

- 3 Nyissa ki a csipeszt 5–10 másodperc múlva, és vegye le a hajról a rudat.
- 4 Hagyja, hogy az ovális fürtök lehűljenek, mielőtt fésűvel, kefével vagy az ujjával beállítja haját a végső formába.

Fürtök

- 1 Csatlakoztassa a hajkiegyenesítő tartozékot a fogantyúra.
- 2 Csúsztassa a hajkiegyenesítő lapokat a tartozékba, az ívelt oldalukkal egymás felé (ábra 9).
- 3 Fogjon meg egy hajtincset (maximum 5–6 cm széleset). A kar megnyomásával nyissa ki a hajkiegyenesítő tartozékot, és helyezze a hajfürtöt a lapok közé (ábra 10).

Döntse el, hogy befelé vagy kifelé göndörödő fürtöket szeretne. Tartsa úgy a készüléket, hogy a lapok ívelt oldalai a kívánt fürtöt hozzák létre.

- 4 Néhány másodperc alatt csúsztassa végig óvatosan a haján a formázót. Amikor a lapok 3–5 cm távolságra vannak a hajvégektől, óvatosan fordítsa a készüléket a kívánt fürtforma irányába.

Lesimített frizura

- 1 A hajkiegyenesítő tartozék kinyitásához nyomja meg a kart.
- 2 Egyenként vegye ki a hajkiegyenesítő lapokat. A hideg végüknél fogva vegye ki a lapokat a hajkiegyenesítő tartozékból (ábra 11).
- 3 Fordítsa meg a lapokat és csúsztassa vissza a tartozékba, lapos felükkel egymás felé (ábra 12).

Most egyenes haját készíthet a hajkiegyenesítő tartozékkal.

Ügyeljen rá, hogy a lapok szélei megfelelően illeszkedjenek a tartozék vájataiba.

- 4 Fogjon meg egy hajtincset (maximum 5–6 cm széleset). A kar megnyomásával nyissa ki a hajkiegyenesítő tartozékot, és helyezze a hajfürtöt a lapok közé.
- 5 Csúsztassa végig óvatosan a haján a formázót néhány másodperc alatt.
- 6 Hagyja, hogy a lesimített frizura lehűljön, mielőtt megfésülné vagy kefélné a haját.

Tisztítás

Ne merítse a készüléket vízbe vagy más folyadékba, és ne öblítse le folyóvíz alatt.

- 1 Húzza ki a készülék hálózati dugóját a fali konnektorból.
- 2 Helyezze a hajformázót a biztonságos helyre tett tartozéktartóra, és hagyja lehűlni.
- 3 A készüléket és a tartozékokat kis kefével vagy száraz ruhával tisztítsa meg.

Tárolás

- 1 Húzza ki a készülék hálózati dugóját a fali konnektorból.
- 2 Helyezze a hajformázót a biztonságos helyre tett tartozéktartóra, és hagyja lehűlni.

3 Tárolja a készüléket száraz, biztonságos helyen.

Ne tekerje a hálózati csatlakozó kábelt a készülék köré.

Környezetvédelem

- A feleslegessé vált készülék szelektív hulladékként kezelendő. Kérjük, hivatalos újrahasznosító gyűjtőhelyen adja le, így hozzájárul a környezet védelméhez (ábra 13).

Jótállás és szerviz

Ha információra van szüksége, vagy ha valamilyen probléma merült fel, látogasson el a Philips honlapjára www.philips.com, vagy forduljon az adott ország Philips vevőszolgálatához (a telefonszámot megtalálja a világszerte érvényes garancialevélen). Ha országában nem működik vevőszolgálat, forduljon a Philips helyi szaküzletéhez vagy a Philips háztartási kisgépek és szépségápolási termékek üzletágának vevőszolgálatához.

Hibaelhárítás

Ez a fejezet részletesen foglalkozik a készülékkel kapcsolatban leggyakrabban felmerülő problémákkal. Ha nem sikerül megoldania a problémát az alábbi utasítások alkalmazásával, forduljon az országában működő Philips vevőszolgálathoz.

Probléma

Megoldás

A készülék nem működik.

Nincs feszültség a fali aljzatban. Ellenőrizze, van-e feszültség. Ha igen, ellenőrizze a fali aljzatot másik készülék csatlakoztatásával.

Lehetséges, hogy a csatlakoztatott feszültség nem megfelelő a készülék számára. Győződjön meg róla, hogy a készüléken feltüntetett feszültség értéke egyezik-e a helyi hálózati feszültséggel.

Probléma	Megoldás
	<p>Lehet, hogy a készülék hálózati csatlakozókábele megsérült. Ha a hálózati kábel meghibásodott, a kockázatok elkerülése érdekében Philips szakszervizben, vagy hivatalos szakszervizben ki kell cserélni.</p>
Az elkészített frizura nem felel meg elvárásainak.	<p>Előfordulhat, hogy nem hagyta eléggé felmelegedni a készüléket. Hagyja, hogy a készülék felmelegedjen, amíg a használatra kész állapotot jelző pont színe meg nem változik.</p>
	<p>Lehet, hogy túl sok hajat tekert fel a rúdra, vagy túl sok hajat tett a lapok közé. A göndörítő tartozék használatakor ne tegyen túl nagy hajtincset a hajformázóra. Minél vékonyabb a hajfürt, annál apróbb göndör fürtöket készíthet. Ha a hajkiegyenesítő tartozékot használja, a megfelelő eredmény elérése érdekében győződjön meg róla, hogy a fürtök 5–6 cm-nél ne legyenek szélesebbek.</p>
	<p>Előfordulhat, hogy nem hagyta elég ideig a hajformázó tartozékot a hajon. A hajformázót tartsa a hajon 5–10 másodpercig, a haj vastagságától függően.</p>

Кіріспе

Осы затты сатып алуыңызбен құттықтаймыз және Philipsқа қош келдіңіз! Philips ұсынатын қолдауды толығымен рахатыңызға қолдану үшін, өзіңіздің өніміңізді www.philips.com/welcome бойынша тіркеуге отырғызыңыз.

Жаңа Salon Multystylist 10-in-1 құралымен, сіз кез келген жағдайда ерекше келбет жасай аласыз. Жаңа 10-in-1 сізге шашыңыздың әрлеуінде шексіз шығармашылық және өзгерістерді ұсынады.

Жалпы сипаттама (Сурет 1)

- A** Тұтқа
- B** Тоққа қосылулы деген жарық
- C** Бекіту сақинасы
- D** Сырғытып енгізетін тарақ
- E** Спиральда сырғыту
- F** Кішкене бұйралайтын қосымша бөлшек
- G** Үлкен бұйралайтын қосымша бөлшек
- H** Сопақ қосымша бөлшек
- I** Шатастырылған бұйра қосымша бөлшегі
- J** Сапты тарақ
- K** Түзету табақшалары (бұралмалы және тегіс жақтары бар)
- L** Түзететін қосымша бөлшек
- M** Дайын дегенді білдіретін индикатор
- N** Иіні
- O** Сақтайтын қалта
- P** Шаш қыстырғыштар

Маңызды

Құралды қолданар алдында осы нұсқауды мұқият оқып шағыңыз, әрі болашақта қолдануға сақтап қойыңыз.

Қауіпті

- Құралды судан аулақ ұстаңыз. Бұл өнімді суы бар ванналардың, раковиналардың және т.б. заттардың жанында немесе үстінде

қолдануға болмайды. Ваннада қолданған болсаңыз, құралды қолданып болғаннан соң міндетті түрде тоқтан суырып қойыңыз.

Ескерту

- Құралды қосар алдында, құралда көрсетілген вольтаж, жергілікті қамтамасыз етілетін волтажбен сәйкес келетіндігін тексеріп алыңыз.
- Тоқ сымының жағдайын әрдайым тексеріп отырыңыз. Егер құралдың шанышқысы, сымы немесе құралдың өзге бөлшегіне зақым тиген болса, құралмен қолданбаңыз.
- Егер тоқ сым зақымдалған болса, қауіпті жағдай туғызбас үшін, оны тек Philips немесе Philips әкімшілік берген қызмет орталығында немесе соған тәріздес деңгейі бар маман ғана ауыстыруы тиіс.
- Бұл құралмен, егер осы құралды қолдану жөнінде олардың қауіпсіздігіне жауапты адамнан нұсқау алған болмаса немесе оның қадағалауымен қолданып жатпаған болса, физикалық сезімталдығы төмен немесе ақылы кем адамдар, немесе білімі мен тәжірибесі аз адамдар (жас балаларды да қоса) қолдануына болмайды.
- Құралмен ойнамас үшін, балаларды қадағалаусыз қалдыруға болмайды.
- Құралды ыстыққа қарсы тұра алмайтын беттерден алшақ ұстаңыз, және құрал ысып тұрғанында ешқашан оны ештеңемен жаппаңыз (мәселен сүлгі немесе мата).
- Аспапты тез тұтанғыш аймақтан шеткері ұстаңыз.
- Құрал тоққа қосылып тұрған кезде, оны қадағалаусыз қалдырмаңыз.
- Құралды қолданып болғаннан соң өшіріп отырыңыз.
- Құралды тексеру үшін немесе оны жөндеу үшін, оны Philips әкімшілігі берген қызмет орталығына апарыңыз. Құралды біліксіз адамдарға жөндету, қолданушыға өте қауіпті жағдай туғызуы мүмкін.

Сақтандыру

- Қосымша қорғаныспен қамтамасыз ету үшін, біз сізге жуыну бөлмесіндегі электр тізбегіндегі қалдық тоғының құралын құруды

ұсынамыз. Аталған аспаптың номиналды тоғы 30 мА.-дан жоғары емес болуы тиіс. Монтажшыға өтініш білдіріңіз.

- Түзеткіш табақшаларын таза ұстаңыз, оларды шаңнан, ластықтан, мусс, спрей және гель тәріздес шаш үлгілерін жасайтын заттардан таза ұстаңыз. Құралды шаш үлгілерін жасайтын мусспен, спреймен және гельмен қосып қолданбаңыз.
- Қосымша бөлшектер мен оның жанындағы пластикалық бөлшектер жылдам арада жоғары температураға жетеді. Құралдың ысып кететін беттерін теріңізге тигізіп алмаңыз.
- Қосымша бөлшектер керамикамен жалатылған. Уақыт өткен сайын олар тозып, кетіп қалады. Бұл құралдың қызметіне ешбір әсер тигізбейді.
- Қосымша бөлшектерді шашыңызда бір дегенде бірнеше секундтан артық ұстамаңыз, әйтпесе шашыңызға зақым тиеді.
- Құралды тек құрғақ шашқа қолданыңыз.
- Бұл құралды жасанды шашқа қолдануға болмайды.
- Құралды осы нұсқауда суреттелген мақсаттан өзге мақсат үшін қолдануға болмайды.
- Құралды жинап қоятынның алдында, оның сәл суығанын күтіңіз.
- Тоқ сымымен құралды айналдырып орамаңыз.

Электромагниттік өріс (ЭМӨ)

Осы Philips құралы Электромагниттік өріске (ЭМӨ) байланысты барлық стандарттарға сәйкес келеді. Егер осы құралды қосымша берілген нұсқаудағыдай ұқыпты қолданған болса, онда бұл құрал, бүгінгі таңдағы белгілі ғылыми зерттеулер бойынша, қолдануға қауіпсіз болып келеді.

Қолдануға дайындық

Қосымша бөлшектерді орнату/алу

Бұл процедура барлық қосымша бөлшектерге қатысты.

- 1** Қосымша бөлшекті сабына сырғытып енгізіңіз. Қорғанысы төмен қарап тұруы тиіс (Сурет 2).

2 Саптағы жабатын сақинаны оңға қарай айналдырыңыз, жабатын сақинаның үстіндегі қызыл жебе саптағы жебемен бір деңгейде болуы тиіс (Сурет 3).

Енді қосымша бөлшек сапқа қауіп төндірмейтіндей етіп орнатылды.

3 Қосымша бөлшектерді ажырату үшін, бекіту сақинасын солға қарай бұрып, қосымша бөлшекті сабынан суырып алыңыз.

Шашыңызды үлгілеп жатқанда немесе үлгілеп болғаннан кейін, қосымша құралды ауыстыру үшін, оны алдымен өшіріп тастаңыз, өйткені оның металды немесе керамикалық қаптамасы ыстық болады.

Құралды қолдану

Бір затта он нәрсе бар Salon Multistylist арқасында сіз тығыз бұйра, ірі бұйра, толқындар, үлкен немесе кішкене сақиналы бұйралар, сопақ бұйралар, бұйра шаш және тегіс шаш жасауыңызға болады.

1 Шашыңызды тараңыз, ол шатаспаған және жұмсақ болуы тиіс.

2 Қосымша бөлшекті сабына орнатыңыз («Қолдануға дайындық» тармағын қараңыз). Қорғанысы төмен қарап тұруы тиіс.

3 Құралды қосымша бөлшектің қорғанысына орнатыңыз.

4 Шанышқыны қабырғадағы розеткаға қосыңыз.

▶ Қуатқа қосулы дегенді білдіретін жарық жанып, құрал қызға бастайды (Сурет 4).

▶ Қосымша бөлшектегі нүкте өзінің түсін өзгерткенде, құрал қолдануға дайын деген сөз (Сурет 5).

5 Шашыңызға үлгі беріңіз. Әр бір қосымша бөлшекке арналған нұсқауларды төменнен оқып алыңыз.

Есте сақтаңыз: Шашты бұйралайтын қосымша бөлшектерді немесе сырғыма тарақты қолданып жатқанда, сіз міндетті түрде шаш бұрымыңыздың ұшын өзіңіз керек еткен жағына бұрағаныңыз жөн.

6 Шашқа үлгі бергішті шашыңызда бірнеше секунд бойы ұстаңыз.

Шашыңызда үлгілеушіні қанша уақыт ұстау керектігі сіздің шашыңыздың жуандығына байланысты болады.

Шашқа үлгі бергішті шашыңызда 10 секундтан артық ұстамаңыз.

Ірі немесе тығыз бұйра

- 1** Ірі немесе кішкене бұйра жасайтын қосымша бөлшекті сапқа қосыңыз.
- 2** Шаш бұрмасын алып, қыстырмасын иінін басу арқылы ашып, қыстырма мен негізі арасына шаш бұрымын салыңыз (Сурет 6).
- 3** Иінін жіберіп, негізін шаш бұрымының ұшына жейін сырғытыңыз. Содан соң, шаш бұрымын негізіне ораңыз.

Есте сақтаңыз: Шаш бұрымының ұшы керекті бағытта оралғандығын тексеріңіз.

- 4** Қыстырманы 5 -10 секундтан кейін ашып, негізін шаштан босатыңыз.
- 5** Шашты сәндеуді аяқтау үшін шашты тарақпен, щеткамен немесе саусақтармен тарар алдында, бұйраланған шаштарды суыту керек.

Keңec: Бұйралаған шаштарыңызды саусақтарыңызбен тарап жатқызсаңыз, ол көлемінде өседі.

Толқындар

- 1** Кішкене бұйра жасайтын қосымша бөлшекті сапқа орнатып, тарақты бұйралайтын қосымша бөлшекке сырғытып орнатыңыз.
- 2** Шашыңыздың бір бұрымын алып, сырғымалы тараққа ораңыз (Сурет 7).

Сырғыма тарақта шашыңыз шатасып қалмас үшін, төмендегі қадамдарды орындаңыз:

- Шаш бұрымына көп шаш салмаңыз.
- Шаш бұрымыңызды сырғыма тараққа бір реттен артық орамаңыз.
- Шаш бұрымын тарқатқаныңызда, сырғыма тарақты астында жатқан шаштан алшақ етіп ұстаңыз.

- 3 Сырғыма тарақты шашыңыздан 5 не 10 секундтан соң алыңыз.
- 4 Толқындарды тарақпен, қылшықпен немесе саусақтарыңызбен тарап, шашыңызға соңғы үлгі берер алдында бұйраларыңызды суытып алыңыз.

Үлкен сақиналы бұйралар

- 1 Кішкене бұйра жасайтын қосымша бөлшекті сапқа орнатып, тарақты бұйралайтын қосымша бөлшекке сырғытып орнатыңыз.
- 2 Шаш бұрмасын алып, қыстырмасын иінін басу арқылы ашып, қыстырма мен негізі арасына шаш бұрымын салыңыз (Сурет 8).
- 3 Тұтқаны жіберіп, негізін шаш бұрымының ұшына дейін сырғытыңыз. Содан соң, шаш бұрымын негізіне ораңыз.

Есте сақтаңыз: Шаш бұрымының ұшы керекті бағытта оралғандығын тексеріңіз.

- 4 Қыстырманы 5 -10 секундтан кейін ашып, негізін шаштан босатыңыз.
- 5 Шашыңыздың суығанын күтіп, тарақпен немесе саусақтарыңызбен керекті үлгіге жеткізіңіз.

Кішкене сақиналы бұйралар

- 1 Шатастырылған бұйра қосымша бөлшегін сабына орнатыңыз.
- 2 Шаш бұрмасын алып, қыстырмасын иінін басу арқылы ашып, қыстырма мен негізі арасына шаш бұрымын салыңыз (Сурет 6).

Есте сақтаңыз: Шаш бұрымының ұшы керекті бағытта оралғандығын тексеріңіз.

- 3 Қыстырманы 5 -10 секундтан кейін ашып, негізін шаштан босатыңыз.
- 4 Шашыңыздың суығанын күтіп, тарақпен немесе саусақтарыңызбен керекті үлгіге жеткізіңіз.

Сопақ бұйралар

- 1 Сопақ қосымша бөшекті құрал сабына орнатыңыз. (Сурет 6)
- 2 Шаш бұрмасын алып, қыстырмасын иінін басу арқылы ашып, қыстырма мен негізі арасына шаш бұрымын салыңыз.

Есте сақтаңыз: Шаш бұрымының ұшы керекті бағытта оралғандығын тексеріңіз.

- 3 Қыстырманы 5 -10 секундтан кейін ашып, негізін шаштан босатыңыз.
- 4 Сопақ бұйраларды тарақпен, қылшықпен немесе саусақтарыңызбен тарап, шашыңызға соңғы үлгі берер алдында бұйраларыңызды суытып алыңыз.

Бұйра

- 1 Шаш түзету қосымша бөлшегін сабына сырғытып енгізіңіз
- 2 Шаш түзету табақшаларды бұралған жағын бір біріне қаратып қосымша бөлшекке сырғытып енгізіңіз (Сурет 9).
- 3 Бір бұрым шашты алыңыз (ең көп дегенде ені 5 не 6 см. болсын). Иінін басып, шаш түзету қосымша бөлшегін ашыңыз, содан соң шаш бұрымын табақшалар арасына салыңыз (Сурет 10).

Сіз ішке бұралған бұйра немесе сыртқа бұралған бұйра жасағыңыз келетіндігіңізді шешіңіз. Құралды иілмелі табақшалар сізге керек бұйра жасайтындай етіп ұстаңыз.

- 4 Үлгі бергішті жәймен шаш ұзындығы бойынша төмен қарай бірнеше секунд бойы сырғытыңыз. Табақшалар шаш бұрымының ұзындығының ұшынан 3-5 см жоғары болғанда, құралды ішке қарай немесе сыртқа қарай бұрыңыз, сонда өзіңіз қалаған бұйра шаш аласыз.

Тегіс шашты көрініс

- 1 Иінін басып, шаш түзеткіш қосымша бөлшекті ашыңыз.

2 Шаш түзету табақшаларды бір бірлеп алыңыз. Салқын ұшынан ұстап, әр бір табақшаны шаш түзету қосымша бөлшектен суырып алыңыз (Сурет 11).

3 Табақшаларды аударып, тегіс жақтарын бір біріне қаратып қосымша бөлшекке қайтадан сырғытып енгізіңіз (Сурет 12).

Сіз енді шаш түзету қосымша бөлшегін қолданып, бұйрасы жоқ тегіс шаш жасауыңызға болады.

Тақшалардың жиектері тесікшелерге дұрыс кіргеніне көзіңізді жеткізіңіз.

4 Бір бұрым шашты алыңыз (ең көп дегенде ені 5 не 6 см. болсын). Иінін басып, шаш түзету қосымша бөлшегін ашыңыз, содан соң шаш бұрымын табақшалар арасына салыңыз.

5 Үлгі бергішті жәймен шаш ұзындығы бойынша төмен қарай бірнеше секунд бойы сырғытыңыз.

6 Тегіс шаштардың суығанын күтіп, содан кейін тараңыз.

Тазалау

Құралды ешқашан суға немесе басқа сұйықтыққа батырмаңыз, және оны ағын су астында шаймаңыз.

1 Құралды тоқтан суырыңыз.

2 Үлгілеушіні қосымша бөлшек қондырғысына орнатып, қауіпсіз жерге қойып, суытыңыз.

3 Құралды және қосымша бөлшектерді кішкене щеткамен немесе құрғақ шүберекпен тазалаңыз.

Сақтау

1 Құралды тоқтан суырыңыз.

2 Үлгілеушіні қосымша бөлшек қондырғысына орнатып, қауіпсіз жерге қойып, суытыңыз.

3 Құралды қауіпсіз құрғақ жерде сақтаңыз.

Тоқ сымымен құралды айналдырып орамаңыз.

Қоршаған айнала

- Құралды өз қызметін көрсетіп тозғаннан кейін, күнделікті үй қоқысымен бірге тастауға болмайды. Оның орнына бұл құралды арнайы жинап алатын жерге қайта өңдеу мақсатына өткізіңіз. Сонда сіз қоршаған айналаны сақтауға себіңізді тигізесіз (Сурет 13).

Кепілдік және қызмет

Егер сізге ақпарат керек болса, немесе сізде ойландырған мәселе болса, Philips'тің интернет бетіндегі www.philips.com веб-сайтына келіңіз, немесе өзіңіздің еліңіздегі Philips Тұтынушылар Орталығына телефон шалсаңыз болады (оның нөмірін сіз дүние жүзі бойынша берілетін кепілдік кітапшасынан табасыз). Сіздің еліңізде Тұтынушылар Қамқорлық Орталығы жоқ болған жағдайда өзіңіздің жергілікті Philips дилеріне арызданыңыз немесе Philips'тің Үйге арналған құралдар қызмет департаменті және Жеке Қамқор BV бөліміне арызданыңыз.

Ақаулықтарды табу

Осы тармақта құралмен қолданғанда жиі кездесетін келел мәселелер жөнінде әңгіме жүреді. Егер сіз Мәселеңізді шеше алмасаңыз, өзіңіздің еліңіздегі Philips Тұтынушылар Орталығына телефон шалсаңыз болады.

Келелі мәселе

Шешім

Құрал жұмыс жасамайды.

Қоректену желісінде немесе розетка желісінде ақаушылық болуы мүмкін. Қоректену желісінің дұрыс екендігін тексеріңіз. Егер желі жөнді болса, розетка желісін оны басқа аспапқа қосып тексеріңіз.

Келелі мәселе	Шешім
---------------	-------

Жүйедегі кернеудің сіздің аспабыңызға сәйкес келмеуі де ықтимал. Аспапта көрсетілген кернеу сіздің үйіңіздегі электржүйесінің кернеуіне сәйкес келе ме, соны тексеріңіз.

Жүйе сымы зақымдануы ықтимал. Жүйе сымы зақымданған жағдайда, аспапты қауіпсіз пайдалануды қамтамасыз ету үшін Philips компаниясының сауда орталығында немесе өкілетті сервистік орталығында, немесе осы салада білікті персоналы бар сервистік орталықта ауыстыруға болады.

Үлгі нәтижесі көңілден шықпайды.

Мүмкін сіз құралды керекті шамада қыздырмаған боларсыз. Құралды дайын дегенді білдіретін нүкте түсін өзгерткенше қыздырыңыз.

Мүмкін сіз тақтайшаға тым көп шаш бұрымын бұраған немесе табақшалар арасына тым көп шаш бұрымын салған боларсыз. Шашты бұйралайтын қосымша бөлшекті қолданғанда, шаш бұрымын тым қалың етпеңіз. Шаш бұрымы жіңішкерек болса, бұйраңыз қаттырақ болады. Жақсы нәтиже алу үшін, шашыңызды бұйралап/түзетіп жатқанда, шаш бұрымыңыз 5-6 см. көп болмауы тиіс.

Мүмкін сіз үлгі беретін қосымша бөлшекті шашыңызда керегінше ұзақ ұстамаған боларсыз. Үлгі беретін қосымша бөлшекті шашыңызда шаш бұрымы қалыңдығына байланысты 5-10 секунд бойы ұстаңыз.

Įžanga

Sveikiname Jus įsigijus mūsų gaminį ir sveiki atvykę į „Philips“! Kad galėtumėte pasinaudoti visa „Philips“ siūloma parama, užregistruokite produktą adresu www.philips.com/welcome.

Su naujuoju „Salon Multistylist“ „dešimt viename“ jūs galite sukurti unikalią išvaizdą kiekvienai progai. Naujasis „dešimt viename“ siūlo neribotą kūrybinę laisvę ir įvairovę darant šukuosenas!

Bendrasis aprašas (Pav. 1)

- A** Rankena
- B** Įjungimo lemputė
- C** Užrakinimo žiedas
- D** Uždedamas šepetys
- E** slankiklis ant spiralės
- F** Mažas garbanojimo priedas
- G** Didelių garbanų priedas
- H** Ovalus priedas
- I** Banguotas garbanojimo priedas
- J** Šepetys
- K** Tiesinančios žnyplės (su išlenktomis ir lygiomis pusėmis)
- L** Tiesinimo priedas
- M** Taškas „Paruošta“
- N** Svirtis
- O** Laikymo krepšelis
- P** Plaukų gnybtukai

Svarbu

Prieš pradėdami naudotis prietaisu, atidžiai perskaitykite šį vartotojo vadovą ir saugokite jį, nes jo gali prireikti ateityje.

Pavojus

- Saugokite prietaisą nuo vandens. Nenaudokite jo prie vandens arba virš vonios, praustuvės, kriauklės ir pan. esančio vandens. Kai aparatu naudojates vonios kambaryje, iš karto po naudojimo ištraukite kištuką iš elektros lizdo.

Ispėjimas

- Prieš įjungdami prietaisą patikrinkite, ar ant prietaiso nurodyta įtampa atitinka vietinio tinklo įtampą.
- Reguliariai tikrinkite maitinimo laido būklę. Nenaudokite prietaiso, jei kištukas, maitinimo laidas ar pats prietaisas yra pažeisti.
- Jei pažeistas maitinimo laidas, vengiant rizikos, jį turi pakeisti „Philips“ darbuotojai, „Philips“ įgaliotasis techninės priežiūros centras arba kiti panašios kvalifikacijos specialistai.
- Šis prietaisas neskirtas naudoti asmenims (įskaitant vaikus), kuriems būdingi sumažėję fiziniai, jutimo arba protiniai gebėjimai, arba tiems, kuriems trūksta patirties ir žinių, nebent už jų saugą atsakingas asmuo prižiūrėjo arba nurodė, kaip naudoti prietaisą.
- Prižiūrėkite, kad vaikai nežaistų su prietaisu.
- Prietaisą laikykite atokiau nuo karščiui neatsparių paviršių, įkaitusio prietaiso jokia būdu neuždenkite (pvz., rankšluosčiu arba drabužiu).
- Prietaisą laikykite atokiau nuo degių medžiagų.
- Niekada nepalikite prietaiso be priežiūros, kai jis įjungtas į maitinimo tinklą.
- Baigę naudotis, būtinai išjunkite prietaisą iš maitinimo tinklo.
- Norėdami prietaisą patikrinti arba pataisyti, kreipkitės į įgaliotąjį „Philips“ techninės priežiūros centrą. Dėl nekvalifikuoto taisymo prietaisas gali būti pavojingas naudotojui.

Atsargiai

- Siekiant papildomo saugumo, elektros grandinėje, tiekiančioje elektrą į vonios kambarį, patariame įrengti liekamosios srovės įtaisą (RCD). RCD nominali darbinė srovė negali viršyti 30 mA. Pasikonsultuokite su įrengiančiu asmeniu.
- Saugokite priedus nuo dulkių, nešvarumų ir modeliavimo produktų, pvz., putų, lako ir gelio. Niekada nenaudokite prietaiso kartu su modeliavimo produktais.
- Priedai ir šalia priedų esančios plastikinės dalys greitai pasiekia aukštą temperatūrą. Saugokitės, kad karštu prietaisu nepaliestumėte odos.
- Priedai padengti keramika. Tokia danga po truputį dėvisi. Tai nekenkia prietaiso veikimo efektyvumui.
- Tam, kad jūsų plaukai nebūtų pažeisti, nelaikykite priedų plaukuose ilgiau nei kelias sekundes be pertraukos.

- Prietaisą naudokite tik plaukams išdžiūvus.
- Netiesinkite dirbtinių plaukų.
- Nenaudokite prietaiso kitiems tikslams, išskyrus aprašytus šiame vadove.
- Prieš padėdami į laikymo vietą, leiskite prietaisui atvėsti.
- Nevyniokite maitinimo laido apie prietaisą.

Elektromagnetiniai laukai (EMF)

Šis „Philips“ prietaisas atitinka visus elektromagnetinių laukų (EMF) standartus. Tinkamai eksploatuojant prietaisą pagal šiame vartotojo vadove pateiktus nurodymus, remiantis dabartine moksline informacija, jį yra saugu naudoti.

Paruošimas naudoti

Priedų prijungimas ir atjungimas

Ši procedūra taikoma visiems priedams.

- 1** Užmaukite priedą ant rankenos. Įsitinkinkite, kad atrama nukreipta žemyn (Pav. 2).
- 2** Ant rankenos esantį užrakinimo žiedą pasukite į dešinę pusę taip, kad ant jo esanti stora rodyklė atsidurtų vienoje linijoje su rodykle, esančia ant rankenos (Pav. 3).
- 3** Norėdami atjungti priedus, užrakinimo žiedą pasukite į kairę pusę ir ištraukite priedą iš rankenos.

Dabar priedas yra patikimai pritvirtintas prie rankenos.

Norėdami nuimti priedą po modeliavimo arba modeliavimo metu, visada atjunkite prietaisą nuo maitinimo tinklo. Nelieskite keramine danga dengtų ir metalinių priedų dalių, kadangi jos yra įkaitusios.

Prietaiso naudojimas

Su „Salon Multistylist“ „dešimt viename“ galite sukurti standžias ar dideles garbanas, bangas, dideles ar mažas garbanėles, apvalias garbanas, sruogas ir glotnią šukuoseną.

- 1 Šukomis ar šepėčiu iššukuokite plaukus, kad jie taptų švelnūs ir nesusivėlę.
- 2 Prijunkite priedą prie rankenos (žr. skyrių „Paruošimas naudoti“). Įsitikinkite, kad atrama nukreipta žemyn.
- 3 Padėkite prietaisą ant priedo atramos.
- 4 Įkiškite laidą į sieninį el. lizdą.
 - ▶ Įjungimo lemputė užsidega, ir prietaisas pradeda kaisti (Pav. 4).
 - ▶ Prietaisas parengtas naudoti kai ant priedo esantis signalinis taškas pakeičia spalvą (Pav. 5).
- 5 Formuokite šukuoseną. Žr. žemiau esančius skyrius, norėdami gauti instrukcijas kiekvienam priedui.

Pastaba: Naudodami vieną iš garbanojimo priedų arba užmaunamą šepetį, visada įsitikinkite, kad sruogos galas užvyniotas tinkama kryptimi.

- 6 Palikite šukuosenos formuotuvą plaukuose kelias sekundes. Tai, kaip ilgai turite laikyti šukuosenos formuotuvą plaukuose, priklauso nuo jūsų plaukų storio.

Nelaiykite šukuosenos formuotuvo plaukuose ilgiau, nei 10 sekundžių.

Didelės arba standžios garbanos

- 1 Prie rankenos pritvirtinkite didelį arba mažą garbanojimo priedą.
- 2 Paimkite plaukų sruogą, paspausdami svirtį atidarykite spaustuką ir įdėkite sruogą tarp vamzdelio ir spaustuko (Pav. 6).
- 3 Atlaisvinkite svirtelę ir vamzdelį stumkite sruogos galo link. Tada apvyniokite sruogą aplink vamzdelį.

Pastaba: Įsitikinkite, kad sruogos galas vyniojamas tinkama kryptimi.

- 4 Po 5–10 sekundžių atidarykite spaustuką ir ištraukite vamzdelį iš plaukų.
- 5 Prieš šukuodami plaukus ar užbaigdami šukuoseną, modeliuodami ją pirštais, leiskite garbanoms atvėsti.

Patarimas: Kad garbanos būtų puresnės, išpurenkite jas pirštais.

Bangos

- 1 Prijunkite mažąjį garbanojimo priedą prie rankenos. Ant garbanojimo priedo užmaukite šepetį.
- 2 Paimkite plaukų sruogą ir apvyniokite aplink užmaunamąjį šepetį (Pav. 7).

Kad užmaunamas šepetys nesusipainiotų plaukuose:

- Į vieną sruogą neimkite per daug plaukų.
- Nevyniokite sruogos aplink užmaunamą šepetį daugiau nei du kartus.
- Kai išvyniojate plaukų sruogą, įsitikinkite, kad laikote užmaunamą šepetį patraukę nuo giliau esančių plaukų.

- 3 Ištraukite užmaunamą šepetį iš plaukų po 5–10 sekundžių.
- 4 Prieš šukuodami plaukus ar užbaigdami šukuoseną, modeliudami ją pirštais, leiskite bangoms atvėsti.

Didelės garbanos

- 1 Prie rankenos pritvirtinkite didįjį garbanojimo priedą ir ant jo užstumkite spirale.
- 2 Paimkite plaukų sruogą. Paspausdami svirtį atidarykite spaustuką ir įdėkite sruogą tarp vamzdelio ir spaustuko (Pav. 8).
- 3 Atleiskite svirtelę ir stumkite vamzdelį sruogos galo link. Tada apvyniokite sruogą aplink vamzdelį spirale.

Pastaba: Įsitikinkite, kad sruogos galas vyniojamas tinkama kryptimi.

- 4 Po 5–10 sekundžių atidarykite spaustuką ir ištraukite vamzdelį iš plaukų.
- 5 Prieš šukuodami plaukus ar užbaigdami šukuoseną, modeliudami ją pirštais, leiskite bangoms atvėsti.

Smulkios garbanos

- 1 Prijunkite banguotą garbanojimo priedą prie rankenos.
- 2 Paimkite plaukų sruogą. Paspausdami svirtį atidarykite spaustuką ir įdėkite sruogą tarp vamzdelio ir spaustuko (Pav. 6).

Pastaba: Įsitikinkite, kad sruogos galas vyniojamas tinkama kryptimi.

- 3 Po 5–10 sekundžių atidarykite spaustuką ir ištraukite vamzdelį iš plaukų.
- 4 Prieš šukuodami plaukus ar užbaigdami šukuoseną, modeliuodami ją pirštais, leiskite bangoms atvėsti.

Apvalios garbanos

- 1 Prijunkite ovalųjį priedą prie rankenos. (Pav. 6)
- 2 Paimkite plaukų sruogą, paspausdami svirtį atidarykite spaustuką ir įdėkite sruogą tarp vamzdelio ir spaustuko.

Pastaba: Įsitikinkite, kad sruogos galas vyniojamas tinkama kryptimi.

- 3 Po 5–10 sekundžių atidarykite spaustuką ir ištraukite vamzdelį iš plaukų.
- 4 Prieš šukuodami plaukus ar užbaigdami šukuoseną, modeliuodami ją pirštais, leiskite apvalioms garbanoms atvėsti.

Sruogos

- 1 Prijunkite tiesinantį priedą prie rankenos.
- 2 Įstumkite tiesinančias žnyplės į priedą taip, kad išlenktos pusės būtų nukreiptos viena prieš kitą (Pav. 9).
- 3 Paimkite plaukų sruogą (ne daugiau kaip 5–6 cm pločio). Paspausdami svirtį atidarykite tiesinantį priedą ir įdėkite sruogą tarp plokštelių (Pav. 10).

Nuspręskite, ar norite užriesti sruogas į vidų, ar į išorę. Laikykite prietaisą taip, kad išlenktos žnyplių pusės sukurtų norimo tipo sruogas.

- 4 Kelias sekundes šukuosenos formuotuvu braukite žemyn. Kai žnyplės bus 3–5 cm atstumu nuo sruogos galo, švelniai sukite prietaisą į vidų arba į išorę, kad sukurtumėte norimą garbanos tipą.

Glotni šukuosena

- 1 Norėdami atidaryti tiesinantį priedą, paspauskite svirtį.

2 Ištraukite tiesinančias plokšteles paeiliui. Laikydami už vėsaus antgalio ištraukite kiekvieną plokštelę iš tiesinančio priedo (Pav. 11).

3 Apsukite plokšteles ir įstumkite jas atgal į priedą taip, kad plokščiosios pusės būtų atsuktos viena į kitą (Pav. 12).

Dabar galite naudoti tiesinantį priedą, norėdami sukurti glotnią šukuoseną be garbanų.

Patikrinkite, ar plokštelių kraštai yra tinkamai įstatyti į griovelius.

4 Paimkite plaukų sruogą (ne daugiau kaip 5–6 cm pločio). Paspausdami svirtį atidarykite tiesinantį priedą ir įdėkite sruogą tarp žnyplių.

5 Kelias sekundes šukuosenos formuotuvu švelniai braukite žemyn.

6 Prieš šukuodami palaukite, kol glotnūs plaukai atvės.

Valymas

Niekada nemerkitė prietaisą į vandenį ar kitą skystį ir neskalaukite jo po tekančiu vandeniu.

1 Išjunkite prietaisą.

2 Plaukų šukavimo įtaisą saugiai padėkite ant priedo atramos ir leiskite jam atvėsti.

3 Prietaisą ir priedus valykite mažu šepetėliu arba sausa skepetaite.

Laikymas

1 Išjunkite prietaisą.

2 Plaukų šukavimo įtaisą saugiai padėkite ant priedo atramos ir leiskite jam atvėsti.

3 Prietaisą laikykite saugioje ir sausoje vietoje.

Nevyniokite maitinimo laido apie prietaisą.

Aplinka

- Nemeskite susidėvėjusio prietaiso su įprastomis buitinėmis atliekomis, o nuneškite jį į oficialų surinkimo punktą perdirbti. Taip prisidėsite prie aplinkosaugos (Pav. 13).

Garantija ir techninė priežiūra

Jei jums reikia informacijos ar kyla problemų, apsilankykite „Philips“ tinklalapyje www.philips.com arba kreipkitės į jūsų šalyje esantį „Philips“ klientų aptarnavimo centrą (telefono numerį rasite visame pasaulyje galiojančiame garantijos lankstinuke). Jei jūsų šalyje nėra klientų aptarnavimo centro, kreipkitės į vietinį „Philips“ pardavėją arba „Philips“ buitinės technikos priežiūros skyrių.

Trikčių nustatymas ir šalinimas

Šis skyrius apibendrina dažniausiai pasitaikančias, su prietaisu susijusias problemas. Jei negalite išspręsti problemos naudodamiesi žemiau pateikta informacija, kreipkitės į savo šalies klientų aptarnavimo centrą.

Triktis	Sprendimas
Prietaisas neveikia.	Tikriausiai nėra elektros srovės arba neveikia elektros lizdas. Patikrinkite, ar maitinimo šaltinis veikia. Jei taip, į elektros lizdą įjungdami kitą prietaisą patikrinkite, ar veikia elektros lizdas.
	Galbūt nesutampa prietaiso ir vietinio maitinimo tinklo, į kurį jis yra įjungtas, įtampa. Įsitinkite, kad įtampa, nurodyta ant prietaiso, sutampa su vietinio maitinimo tinklo įtampa.
	Tikriausiai pažeistas prietaiso maitinimo laidas. Jei pažeistas maitinimo laidas, vengiant rizikos, jį turi pakeisti „Philips“ darbuotojai, „Philips“ įgaliotasis techninės priežiūros centras arba kiti kvalifikuoti specialistai.

Triktis	Sprendimas
Modeliavimo rezultatai nepatenkinami.	<p data-bbox="306 183 957 251">Galbūt neleidote prietaisui pakankamai įkaisti. Leiskite prietaisui kaisti, kol signalinis taškas pakeis spalvą.</p> <p data-bbox="306 304 957 544">Tikriausiai ant vamzdelio užvyniojote per daug plaukų arba per daug plaukų įdėjote tarp plokštelių. Kai naudojate sukimo priedus arba užmaunamą šepetį, neimkite labai storų sruogų. Kuo plonesnė sruoga, tuo tvirtesnė bus garbana. Jei naudojate tiesinimo priedą ir norite puikių rezultatų, neimkite platesnių nei 5–6 cm sruogų.</p> <p data-bbox="306 564 957 701">Galbūt šukuosenos formuotuvą buvo nepakankamai ilgai laikomas plaukuose. Atsižvelgdami į plaukų storį, šukuosenos formuotuvą plaukuose laikykite 5–10 sekundžių.</p>

Ievads

Apsveicam ar pirkumu un laipni lūdzam Philips! Lai pilnībā gūtu labumu no Philips piedāvātā atbalsta, reģistrējiet savu produktu www.philips.com/welcome.

Ar jauno Salon Multistylist desmit vienā (10-in-1) matu ievaidotāju jūs varat radīt neaizmirstamu tēlu ikvienam gadījumam. Jaunais desmit vienā (10-in-1) matu ievaidotājs piedāvā neierobežoto radošo telpu un daudzveidību matu veidošanā.

Vispārējs apraksts (Zīm. 1)

- A** Rokturis
- B** Ieslēgts indikators
- C** Stiprinājuma gredzens
- D** Izvelkamā suka
- E** Izvelkamā spirāle
- F** Mazs cirtošanas uzgalis
- G** Liels cirtošanas uzgalis
- H** Ovāls uzgalis
- I** Izliekts cirtošanas uzgalis
- J** Lāpstiņu suka
- K** Iztaisnošanas plātne (ar izliektām un guldām pusēm)
- L** Iztaisnošanas uzgalis
- M** Gatavības punkts
- N** Svira
- O** Uzglabāšanas somiņa
- P** Matu saspraude

Svarīgi

Pirms ierīces lietošanas uzmanīgi izlasiet šo lietošanas pamācību un saglabājiet to, lai vajadzības gadījumā varētu ieskatīties tajā arī turpmāk.

Briesmas

- Sargiet ierīci no ūdens. Nelietojiet šo ierīci pie vannām, izlietnēm un citiem traukiem ar ūdeni vai virs tiem. Ja lietojat ierīci vannas istabā, pēc lietošanas atvienojiet ierīci no elektrotīkla.

Brīdinājums

- Pirms ierīces pievienošanas elektrotīklam pārbaudiet, vai uz tās norādītais spriegums atbilst elektrotīkla spriegumam jūsu mājā.
- Regulāri pārbaudiet elektrības vada stāvokli. Nelietojiet ierīci, ja bojāta tās kontaktdakša, elektrības vads vai pati ierīce.
- Ja elektrības vads ir bojāts, jums jānomaina tas Philips pilnvarotā servisa centrā vai līdzīgi kvalificētam personām, lai izvairītos no bīstamām situācijām.
- Šo ierīci nevar izmantot personas (tai skaitā bērni) ar fiziskiem, maņu vai garīgiem traucējumiem vai ar nepietiekamu pieredzi un zināšanām, kamēr par viņu drošību atbildīgā persona nav īpaši viņus apmācījusi izmantot šo ierīci.
- Jānodrošina, lai ar ierīci nevarētu rotaļāties mazi bērni.
- Nenovietojiet ierīci blakus karstuma nenoturīgām virsmām un nekad neapsedziet ierīci (piemēram, ar dvieli vai drāniņu), tai esot karstai.
- Turiet ierīci prom no uzliesmojošiem priekšmetiem.
- Nekādā gadījumā neatstājiet ierīci bez uzraudzības, ja tā pievienota elektrotīklam.
- Pēc lietošanas vienmēr atslēdziet ierīci no sienas kontaktligzdas.
- Ierīces pārbaudi vai remontu vienmēr veiciet tikai autorizētā Philips servisa centrā. Nekvalificētas personas veikts remonts ir bīstams ierīces lietotājam.

Ievērībai

- Papildu aizsardzībai iesakām uzstādīt elektriskās shēmas, kas pievada elektrību vannas istabā, Aizsardzības atslēgšanas ierīci (RCD). RCD ir jābūt nominālai darba strāvai, kas nepārsniedz 30mA. Sazinieties ar savu uzstādītāju.
- Uzmaniet, lai uzgaļi būtu tīri un uz tiem nebūtu putekļi, netīrumi un matu kopšanas līdzekļi, piemēram, putas, lakas un želejas. Nekad nelietojiet ierīci kopā ar matu ievieidošanas līdzekļiem.
- Uzgaļi un tiem blakus esošās plastmasas detaļas ātri uzkarst. Uzmanieties, lai ierīces karstās virsmas nenonāktu saskarsmē ar ādu.
- Uzgaļiem ir keramisks pārklājums. Pārklājums lēnām nolietojas laika gaitā, bet tas neietekmē ierīces veiktspēju.
- Neatstājiet uzgaļus matos ilgāk nekā dažas sekundes, lai novērstu matu bojājumus.

- Ievērojiet tikai sausus matus.
- Nelietojiet ierīci mākslīgos matos.
- Izmantojiet ierīci tikai tiem nolūkiem, kas aprakstīti šajā rokasgrāmatā.
- Pirms novietojat ierīci glabāšanā, pagaidiet, līdz tā atdziest.
- Netiniet elektrības vadu ap ierīci.

Elektromagnētiskie Lauki (EMF)

Šī Philips ierīce atbilst visiem standartiem saistībā ar elektromagnētiskiem laukiem (EMF). Ja rīkojaties atbilstoši un saskaņā ar instrukcijām šajā rokasgrāmatā, ierīce ir droši izmantojama saskaņā ar mūsdienās pieejamajiem zinātniskiem datiem.

Sagatavošana lietošanai

Uzgaļu uzlikšana/noņemšana

Šī darbība attiecināma uz visiem uzgaļiem.

- 1** Uzvietojiet uzgali uz roktura. Pārliecinieties, ka atbalsts ir vērsts uz leju (Zīm. 2).
- 2** Pagrieziet stiprinājuma gredzenu uz roktura pa labi, līdz bultiņa uz stiprinājuma gredzena atrodas pretī bultiņai uz roktura (Zīm. 3). Tagad uzgalis ir droši nostiprināts pie roktura.
- 3** Lai noņemtu uzgaļus, pagrieziet stiprinājuma gredzenu pa kreisi un pavelciet uzgali nost no roktura.

Atvienojiet ierīci no elektrotīkla, ja noņemat uzgali pēc matu ievieidošanas vai tās laikā. Nepieskarieties uzgaļu metāla un keramikas detaļām, jo tās ir karstas.

Ierīces lietošana

Ar Salon Multistylist desmit vienā (10-in-1) funkciju matu ievieidotāju jūs varat ievieidot stingras vai lielas cirtas, viļņus, lielas vai mazas sprogas, ovālas cirtas, lokas un taisnus matus.

- 1** Izķemmējiet vai izsukājiet matus, lai tie būtu gludi.

- 2 Pievienojiet uzgali rokturim (skatīt nodaļu 'Sagatavošana lietošanai'). Pārlicinieties, ka atbalsts ir vērsts uz leju.
- 3 Novietojiet ierīci uz uzgaļa atbalsta.
- 4 Ievietojiet kontaktdakšu sienas kontaktligzdā.
 - ▶ Barošanas lampiņa iedegas, un ierīce uzsilst (Zīm. 4).
 - ▶ Ierīce ir gatava lietošanai, kad gatavības punkts uz uzgaļa maina krāsu (Zīm. 5).
- 5 Ievietojiet matus. Skatīt zemāk norādītās nodaļas īpašām instrukcijām darbam ar katru uzgali.

Piezīme: Lietojot kādu no cirtošanas uzgaliem vai izvelkamo suku, vienmēr pārlicinieties, vai matu šķipsnas gals ir aptīts vēlamajā virzienā.

- 6 Turiet matu ievidotāju matos pāris sekundes. No matu biežuma ir atkarīgs laiks, cik ilgi matu ievidotājs jātur matos.

Neatstājiet matu ievidotāju matos ilgāk kā 10 sekundes.

Liels vai stingras cirtas

- 1 Pievienojiet lielo vai mazo cirtošanas uzgali rokturim.
- 2 Paņemiet matu šķipsnu, nospiediet sviru, lai atvērtu sviru un ievietojiet loku starp cilindru un sviru (Zīm. 6).
- 3 Atlaidiet sviru un bīdiet cilindru uz šķipsnas galu. Pēc tam aptiniet šķipsnu ap cilindru.

Piezīme: Pārlicinieties, ka šķipsnas gals ir aptīts vēlamajā virzienā.

- 4 Pēc 5 līdz 10 sekundēm izņemiet cilindru no matiem.
- 5 Pirms matu ķemmēšanas ar ķemmi, suku vai pirkstiem, izveidojot galīgo frizūru, ļaujiet cirtām atdzist.

Padoms: Lai frizūra būtu kuplāka, varat uzbužināt viļņus ar pirkstiem.

Lokas

- 1 Pievienojiet mazo ievidošanas uzgali rokturim. Uzvietojiet izvelkamo suku cirtošanas uzgalim.

2 Saņemiet matu šķipsnu un aptiniet to ap izvelkamo suku (Zīm. 7).

Lai izvelkamā suka neiepītos matos, rīkojieties šādi:

- Nesaņemiet pārāk daudz matu vienā šķipsnā.
- Netiniet matu šķipsnu ap izvelkamo suku vairāk kā divas reizes.
- Attinot matu šķipsnu, pārlicinieties, ka izvelkamā suka nesaskartas ar jau ievēdotajiem matiem.

3 Pēc 5 līdz 10 sekundēm izņemiet izvelkamo suku no matiem.**4** Pirms matu ķemmēšanas ar ķemmi, suku vai pirkstiem, izveidojot galīgo frizūru, ļaujiet viņiem atdzist.**Lielas sprogas**

1 Pievienojiet lielo ievēdošanas uzgali rokturim. Uzvietojiet izvelkamo spirāli cirtošanas uzgalim.**2** Paņemiet matu šķipsnu, nospiediet sviru, lai atvērtu sviru un ievietojiet loku starp cilindru un sviru (Zīm. 8).**3** Atlaidiet sviru un bīdīet cilindru uz šķipsnas galu. Pēc tam aptiniet šķipsnu ap cilindru, atkārtojot spirāles līnijas.

Piezīme: Pārlicinieties, ka šķipsnas gals ir aptīts vēlamajā virzienā.

4 Pēc 5 līdz 10 sekundēm izņemiet cilindru no matiem.**5** Pirms matu ķemmēšanas ar ķemmi, suku vai pirkstiem, izveidojot galīgo frizūru, ļaujiet sprogām atdzist.**Mazas sprogas**

1 Pievienojiet izliekto cirtošanas uzgali rokturim.**2** Paņemiet matu šķipsnu, nospiediet sviru, lai atvērtu sviru un ievietojiet loku starp cilindru un sviru (Zīm. 6).

Piezīme: Pārlicinieties, ka šķipsnas gals ir aptīts vēlamajā virzienā.

3 Pēc 5 līdz 10 sekundēm izņemiet cilindru no matiem.**4** Pirms matu ķemmēšanas ar ķemmi, suku vai pirkstiem, izveidojot galīgo frizūru, ļaujiet sprogām atdzist.

Ovālas cirtas

- 1 Pievienojiet ovālo uzgali rokturim. (Zīm. 6)
- 2 Paņemiet matu šķipsnu, nospiediet sviru, lai atvērtu sviru un ievietojiet loku starp cilindru un sviru.

Piezīme: Pārlicinieties, ka šķipsnas gals ir aptīts vēlamajā virzienā.

- 3 Pēc 5 līdz 10 sekundēm izņemiet cilindru no matiem.
- 4 Pirms matu ķemmēšanas ar ķemmi, suku vai pirkstiem, izveidojot galīgo frizūru, ļaujiet ovālajām cirtām atdzist.

Lokas

- 1 Pievienojiet iztaisnošanas uzgali rokturim.
- 2 Uzvietojiet matu iztaisnošanas plātnes uzgalim tā, lai izliektās puses atrodas viena pret otru (Zīm. 9).
- 3 Paņemiet matu šķipsnu (maks. 5 līdz 6cm platu). Nospiediet sviru, lai atvērtu iztaisnošanas uzgali, un novietojiet sprogū starp plātnēm (Zīm. 10).

Izdomājiet, vai vēlaties lokas, kas izliektas uz iekšu, vai ārū. Paturiet ierīci tādā veidā, lai izliektās plātņu puses izveidotu vēlamo loku veidu.

- 4 Virziet ievēdotāju maigi lejup pa matiem dažas sekundes. Kad plātnes ir 3-5cm virs šķipsnas beigām, lēnām sagrieziet ierīci vēlamā izliekuma virzienā optimālā loku efekta ieguvei.

Taisni mati

- 1 Nospiediet sviru, lai atvērtu iztaisnošanas uzgali.
- 2 Pa vienai noņemiet matu iztaisnošanas plātnes. Satverot aiz to vēsā gala, pavelciet katru plātņi ārā no iztaisnošanas uzgaļa (Zīm. 11).
- 3 Pagrieziet plātnes otrādi un ievietojiet tās atpakaļ uzgalī tā, lai gludās puses atrodas viena pret otru (Zīm. 12).

Tagad jūs varat izmantot iztaisnošanas uzgali, lai iegūtu taisnus matus bez cirtām.

Raugieties, lai plākšņu malas būtu pareizi ievietotas rievās.

- 4 Paņemiet matu šķipsnu (maks. 5 līdz 6cm platu). Nospiediet sviru, lai atvērtu iztaisnošanas uzgali, un novietojiet sprogū starp plātnēm.
- 5 Virziet ievēdotāju maigi lejup pa matiem dažas sekundes.
- 6 Pirms matu ķemmēšanas, ļaujiet gludiem matiem atdzist.

Tīrīšana

Nekad neiegremdējiet ierīci ūdenī vai kādā citā šķidrumā, un neskalojiet to zem krāna ūdens.

- 1 Atvienojiet ierīci no elektrotīkla.
- 2 Novietojiet matu ievēdotāju uz uzgaļa atbalsta drošā vietā, un ļaujiet tam atdzist.
- 3 Notīriet ierīci un uzgaļus ar mazu birstīti vai sausu drāniņu.

Uzglabāšana

- 1 Atvienojiet ierīci no elektrotīkla.
- 2 Novietojiet matu ievēdotāju uz uzgaļa atbalsta drošā vietā, un ļaujiet tam atdzist.
- 3 Glabājiet ierīci drošā un sausā vietā.

Netiniet elektrības vadu ap ierīci.

Vides aizsardzība

- Pēc ierīces kalpošanas laika beigām, neizmetiet to kopā ar sadzīves atkritumiem, bet nododiet to oficiālā savākšanas punktā pārstrādei. Tādā veidā jūs palīdzēsiet saudzēt apkārtējo vidi (Zīm. 13).

Garantija un apkalpošana

Ja nepieciešama palīdzība vai informācija, lūdzu, izmantojiet Philips tīmekļa vietni www.philips.com vai sazinieties ar savas valsts Philips Pakalpojumu centru (tā tālruna numurs atrodams pasaules garantijas brošūrā). Ja jūsu valstī nav Philips Pakalpojumu centra, griezieties pie Philips preču

tirgotājiem vai Philips Sadzīves un personīgās higiēnas ierīču nodaļas pakalpojumu dienesta.

Kļūmju novēršana

Šajā nodaļā ir apkopotas visizplatītākās problēmas, ar kurām varat sastapties, izmantojot ierīci. Ja nevarat tās atrisināt, izmantojot turpmāk redzamo informāciju, sazinieties ar savas valsts Klientu apkalpošanas centru.

Problēma	Atrisinājums
ierīce nedarbojas.	<p>ļespējams, ir traucēta elektrības padeve vai bojāta kontaktligzda. Pārbaudiet, vai notiek elektrības padeve. Ja tā nav traucēta, ievietojiet kontaktligzdā citas ierīces kontaktdakšu, lai pārbaudītu, vai kontaktligzda darbojas.</p> <p>ļespējams, ierīces spriegums nav atbilstošs elektrotīkla spriegumam, kuram tā pievienota. Pārbaudiet, vai uz ierīces norādītais spriegums atbilst elektrotīkla spriegumam jūsu mājās.</p> <p>ļespējams, ir bojāts ierīces elektrības vads. Lai izvairītos no bīstamām situācijām, bojāts elektrības vads jānomaina Philips pilnvarotā Philips servisa centrā vai tā nomaiņa jāuztic līdzīgi kvalificētiem speciālistiem.</p>
Matu ievieidošanas rezultāti nav apmierinoši.	ļespējams, jūs neļāvāt ierīcei pietiekami ilgi uzkarst. Ļaujiet ierīcei uzkarst, kamēr gatavības punkts maina krāsu.

Problēma

Atrisinājums

Iespējams, ap cilindru ir aptīts pārāk liels daudzums matu vai starp plāksnēm ir ievietots pārāk daudz matu. Ja izmantojot cirtošanas uzgaļus vai izvelkamo suku, neveidojiet cirtas pārāk biezas. Jo plānāka matu šķipsna, jo cirta būs stingrāka. Ja izmantojat iztaisnošanas uzgali, lai iegūtu labu rezultātu, pārliecinieties, ka lokas nav platākas par 5-6 cm.

Iespējams, neesat atstājis ieveidošanas uzgali matos pietiekami ilgu laiku. Paturiet ieveidotāju matos 5-10 sekundes atkarībā no matu biezuma.

Wprowadzenie

Gratulujemy zakupu i witamy wśród użytkowników produktów Philips! Aby w pełni skorzystać z oferowanej przez firmę Philips pomocy, zarejestruj swój produkt na stronie www.philips.com/welcome. Lokówka wielofunkcyjna Salon Multistylist 10 w 1 pozwala ułożyć włosy w dowolny sposób, stosownie do każdej okazji. To nowe, wszechstronne urządzenie oferuje nieograniczone możliwości tworzenia przeróżnych fryzur.

Opis ogólny (rys. 1)

- A** Uchwyt
- B** Wskaźnik zasilania
- C** Pierścień blokujący
- D** Nakładana szczotka
- E** Nakładana spirala
- F** Nasadka do małych loków
- G** Nasadka do dużych loków
- H** Nasadka do okrągłych loków
- I** Nasadka do loczków
- J** Szeroka szczotka
- K** Płytki prostujące (ze stroną karbowaną i płaską)
- L** Nasadka prostująca
- M** Wskaźnik gotowości do pracy
- N** Dźwignia
- O** Etui do przechowywania
- P** Spinki do włosów

Ważne

Przed pierwszym użyciem urządzenia zapoznaj się dokładnie z jego instrukcją obsługi i zachowaj ją na wypadek konieczności użycia w przyszłości.

Niebezpieczeństwo

- Trzymaj urządzenie z dala od wody. Nie używaj go w pobliżu wody ani nad wodą, np. nad wanną, umywalką, zlewem itp. Jeśli używasz

urządzenia w łazience, po zakończeniu korzystania wyjmij wtyczkę urządzenia z gniazdka elektrycznego.

Ostrzeżenie

- Przed podłączeniem urządzenia upewnij się, czy napięcie podane na urządzeniu jest zgodne z napięciem w sieci elektrycznej.
- Sprawdzaj regularnie stan przewodu sieciowego. Nie wolno korzystać z urządzenia, jeśli uszkodzona jest: wtyczka, przewód sieciowy lub samo urządzenie.
- Ze względów bezpieczeństwa wymianę uszkodzonego przewodu sieciowego należy zlecić autoryzowanemu centrum serwisowemu firmy Philips lub odpowiednio wykwalifikowanej osobie.
- Urządzenie nie jest przeznaczone do użytku przez osoby (w tym dzieci) z ograniczonymi zdolnościami fizycznymi, sensorycznymi lub umysłowymi, a także nieposiadające wiedzy lub doświadczenia w użytkowaniu tego typu urządzeń, chyba że będą one nadzorowane lub zostaną poinstruowane na temat korzystania z tego urządzenia przez opiekuna.
- Nie pozwalaj dzieciom bawić się urządzeniem.
- Trzymaj urządzenie z dala od powierzchni nieodpornych na wysokie temperatury i nigdy nie przykrywaj urządzenia (np. ręcznikiem lub odzieżą), gdy jest ono gorące.
- Trzymaj urządzenie z dala od łatwopalnych przedmiotów.
- Nigdy nie zostawiaj urządzenia bez nadzoru, gdy jest ono podłączone do sieci elektrycznej.
- Zawsze po zakończeniu korzystania z urządzenia wyjmij wtyczkę z gniazdka elektrycznego.
- W sprawie przeglądu lub naprawy urządzenia, zawsze zgłaszaj się do autoryzowanego punktu serwisowego firmy Philips. Naprawy przez osoby niewykwalifikowane mogą prowadzić do poważnego zagrożenia dla użytkownika urządzenia.

Uwaga

- Jako dodatkowe zabezpieczenie zaleca się zainstalowanie w obwodzie elektrycznym zasilającym gniazdka elektryczne w łazience bezpiecznika różnicowo-prądowego (RCD) o znamionowym prądzie

miarowym nie przekraczającym 30 mA. Skontaktuj się w tej sprawie z wykwalifikowanym elektrykiem.

- Usuwać z nasadek kurz, brud oraz środki do stylizacji włosów, takie jak pianka, lakier lub żel. Nie używaj tego typu środków podczas korzystania z urządzenia.
- Nasadki i części plastikowe znajdujące się przy płytkach szybko nagrzewają się do wysokich temperatur. Nie dopuść do kontaktu urządzenia ze skórą.
- Nasadki są pokryte powłoką ceramiczną. Powłoka ta zużywa się z upływem czasu, ale nie wpływa to na prawidłowe funkcjonowanie urządzenia.
- Aby uniknąć uszkodzenia włosów, nie zostawiaj nasadek we włosach na dłużej niż kilka sekund w danym momencie.
- Używaj urządzenia wyłącznie na suchych włosach.
- Nie stosuj urządzenia na sztucznych włosach.
- Używaj urządzenie zgodnie z jego przeznaczeniem, opisanym w tej instrukcji obsługi.
- Przed schowaniem urządzenia odczekaj, aż ostygnie.
- Nie zawijaj przewodu sieciowego wokół urządzenia.

Pola elektromagnetyczne (EMF)

Niniejsze urządzenie firmy Philips spełnia wszystkie normy dotyczące pól elektromagnetycznych. W przypadku prawidłowej obsługi zgodnie z zaleceniami zawartymi w instrukcji urządzenie jest bezpieczne w użytkowaniu, co potwierdzają badania naukowe dostępne na dzień dzisiejszy.

Przygotowanie do użycia

Zakładanie/zdejmowanie nasadek

Ta procedura dotyczy wszystkich nasadek.

- 1** Wsuń nasadkę na uchwyt. Upewnij się, że podstawa jest skierowana w dół (rys. 2).
- 2** Przekręć pierścień blokujący na uchwycie w prawo, aż gruba strzałka na pierścieniu znajdzie się w jednej linii ze strzałką na uchwycie (rys. 3).

Nasadka jest teraz bezpiecznie przymocowana do uchwytu.

- 3 Aby zdjąć nasadki, przekręć pierścień blokujący w lewo i ściągnij nasadkę z uchwytu.

Zanim zdejmiesz nasadkę w trakcie układania lub po ułożeniu włosów, wyjmij wtyczkę z gniazdka elektrycznego. Nie dotykaj metalowych ani ceramicznych części nasadki, gdyż podczas pracy są one bardzo rozgrzane.

Zasady używania

Lokówka wielofunkcyjna Salon Multistylist 10 w 1 pozwala układać różnego rodzaju fryzury: małe i duże loki, fale, małe i duże pukle, okrągłe loki, małe loczki, jak również jedwabiszcie gładkie włosy.

- 1 Uczesz lub wyszczotkuj włosy, aby były zupełnie gładkie.
- 2 Podłącz nasadkę do uchwytu (patrz rozdział „Przygotowanie do użycia”). Upewnij się, że podstawa jest skierowana w dół.
- 3 Umieść urządzenie na podstawie nasadki.
- 4 Włóż wtyczkę przewodu sieciowego do gniazdka elektrycznego.
 - ▶ Wskaźnik zasilania włączy się, a urządzenie zacznie się nagrzewać (rys. 4).
 - ▶ Urządzenie jest gotowe do użytku, gdy wskaźnik gotowości do pracy na nasadce zmieni kolor (rys. 5).
- 5 Układaj włosy. Szczegółowe wskazówki dotyczące każdej nasadki znajdują się poniżej.

Uwaga: W przypadku korzystania z nasadki do loków lub nakładanej szczotki zawsze upewnij się, że nawijasz koniec pasma włosów w żądanym kierunku.

- 6 Trzymaj lokówkę we włosach na kilka sekund.

Czas trzymania lokówki we włosach zależy od grubości włosów.

Nie trzymaj lokówki we włosach przez dłużej niż 10 sekund.

Luźne i ciasne loki

- 1** Podłącz nasadkę do dużych lub nasadkę do małych loków do uchwytu.
- 2** Chwyć pasmo włosów. Otwórz zacisk naciskając dźwignię i umieść pasmo włosów pomiędzy wałkiem a zaciskiem (rys. 6).
- 3** Uwolnij dźwignię i przesun wałek na koniec pasma włosów. Następnie nawiń pasmo dookoła wałka.

Uwaga: Sprawdź, czy koniec pasma jest nawinięty we właściwym kierunku.

- 4** Otwórz zacisk po 5-10 sekundach i wyjmij wałek z włosów.
- 5** Zanim zaczniesz rozczesywać loki grzebieniem, szczotką lub palcami, odczekaj, aż włosy ostygną.

Wskazówka: Aby nadać większą objętość fryzurze, możesz rozczesać loki palcami.

Fale

- 1** Podłącz nasadkę do małych loków do uchwytu i przesun nakładaną szczotkę na nasadkę.
- 2** Nabierz pasmo włosów i nawiń je dookoła nakładanej szczotki (rys. 7).

Aby zapobiec zaplątaniu szczotki we włosach, postępuj według poniższych wskazówek:

- Nie skupiaj zbyt dużo włosów w jednym loku.
- Nie owijaj pasma włosów wokół nakładanej szczotki więcej niż dwa razy.
- Podczas odwijania pasma włosów pamiętaj o trzymaniu nakładanej szczotki z dala od włosów znajdujących się niżej.

- 3** Wyjmij nakładaną szczotkę z włosów po 5-10 sekundach.
- 4** Zanim zaczniesz rozczesywać fale grzebieniem, szczotką lub palcami, odczekaj, aż włosy ostygną.

Duże pukle

- 1 Podłącz nasadkę do dużych loków do uchwytu i wsuń nakładaną spiralę na nasadkę.
- 2 Chwyć pasmo włosów. Otwórz zacisk naciskając dźwignię i umieść pasmo włosów pomiędzy wałkiem a zaciskiem (rys. 8).
- 3 Zwolnij dźwignię i przesunąć wałek na koniec pasma włosów. Następnie nawinąć pasmo na wałek wzdłuż spirali.

Uwaga: Sprawdź, czy koniec pasma jest nawinięty we właściwym kierunku.

- 4 Otwórz zacisk po 5-10 sekundach i wyjmij wałek z włosów.
- 5 Zanim zaczniesz rozczesywać pukle grzebieniem, szczotką lub palcami, odczekaj, aż włosy ostygną.

Małe pukle

- 1 Załóż nasadkę do loczków na uchwyt.
- 2 Chwyć pasmo włosów. Otwórz zacisk naciskając dźwignię i umieść pasmo włosów pomiędzy wałkiem a zaciskiem (rys. 6).

Uwaga: Sprawdź, czy koniec pasma jest nawinięty we właściwym kierunku.

- 3 Otwórz zacisk po 5-10 sekundach i wyjmij wałek z włosów.
- 4 Zanim zaczniesz rozczesywać pukle grzebieniem, szczotką lub palcami, odczekaj, aż włosy ostygną.

Okrągłe loki

- 1 Załóż nasadkę do okrągłych loków na uchwyt. (rys. 6)
- 2 Chwyć pasmo włosów. Otwórz zacisk naciskając dźwignię i umieść pasmo włosów pomiędzy wałkiem a zaciskiem.

Uwaga: Sprawdź, czy koniec pasma jest nawinięty we właściwym kierunku.

- 3 Otwórz zacisk po 5-10 sekundach i wyjmij wałek z włosów.
- 4 Zanim zaczniesz rozczesywać okrągłe loki grzebieniem, szczotką lub palcami, odczekaj, aż włosy ostygną.

Małe loczki

- 1 Załóż nasadkę prostującą na uchwyt.
- 2 Wsuń płytki prostujące do nasadki, stronami karbowanymi skierowanymi do środka (rys. 9).
- 3 Chwyć pasmo włosów (o maksymalnej szerokości 5-6 cm). Otwórz nasadkę prostującą, naciskając dźwignię i umieść pasmo włosów pomiędzy płytkami (rys. 10).

Wybierz, czy chcesz układać loczki zawijające się do wewnątrz czy na zewnątrz. Trzymaj urządzenie tak, aby karbowane strony płytek umożliwiły utworzenie odpowiedniego typu loczków.

- 4 Przez kilka sekund przeciągaj delikatnie lokówkę wzdłuż włosów ku dołowi. Jeśli płytki znajdują się około 3–5 cm powyżej końca blokady, w celu uzyskania optymalnego efektu delikatnie przekręć urządzenie do wewnątrz lub na zewnątrz.

Jedwabiście gładkie włosy

- 1 Naciśnij dźwignię, aby otworzyć nasadkę prostującą.
- 2 Wyjmij płytki prostujące, jedna po drugiej, chwytając za zimne końcówki (rys. 11).
- 3 Przekręć płytki dookoła i przesun je do tyłu do nasadki, stronami płaskimi skierowanymi do środka (rys. 12).

Teraz możesz korzystać z nasadki prostującej i prostować loki.

Upewnij się czy krawędzie płytek są włożone poprawnie w szczeliny.

- 4 Chwyć pasmo włosów (o maksymalnej szerokości 5-6 cm). Otwórz nasadkę prostującą, naciskając dźwignię i umieść pasmo włosów pomiędzy płytkami.
- 5 Przez kilka sekund przeciągaj delikatnie lokówkę wzdłuż włosów ku dołowi.
- 6 Pozwól, aby wyprostowane włosy schłodziły się zanim uczeszesz je grzebieniem lub szczotką.

Czyszczenie

Nie zanurzaj urządzenia w wodzie ani innym płynie. Nie oplukuj go pod bieżącą wodą.

- 1 Wyjmij wtyczkę urządzenia z gniazdka elektrycznego.
- 2 Umieść lokówkę na podstawie nasadki w bezpiecznym miejscu i pozwól, aby ostygła.
- 3 Wyczyść urządzenie i nasadki małą szczoteczką lub suchą szmatką.

Przechowywanie

- 1 Wyjmij wtyczkę urządzenia z gniazdka elektrycznego.
- 2 Umieść lokówkę na podstawie nasadki w bezpiecznym miejscu i pozwól, aby ostygła.
- 3 Przechowuj urządzenie w suchym i bezpiecznym miejscu.

Nie zawijaj przewodu sieciowego wokół urządzenia.

Ochrona środowiska

- Zużytego urządzenia nie należy wyrzucać wraz z normalnymi odpadami gospodarstwa domowego — należy oddać je do punktu zbiórki surowców wtórnych w celu utylizacji. Stosowanie się do tego zalecenia pomaga w ochronie środowiska (rys. 13).

Gwarancja i serwis

W razie jakichkolwiek pytań lub problemów prosimy odwiedzić naszą stronę internetową www.philips.com lub skontaktować się z Centrum Obsługi Klienta firmy Philips (numer telefonu znajduje się w ulotce gwarancyjnej). Jeśli w kraju zamieszkania nie ma takiego Centrum, o pomoc należy zwrócić się do sprzedawcy produktów firmy Philips lub do Działu Obsługi Klienta firmy Philips Domestic Appliances and Personal Care BV.

Rozwiązywanie problemów

Ten rozdział opisuje najczęstsze problemy, z którymi można się zetknąć, korzystając z urządzenia. Jeśli poniższe wskazówki okażą się niewystarczające do rozwiązania problemu, należy skontaktować się z Centrum Obsługi Klienta.

Problem	Rozwiązanie
Urządzenie nie działa.	<p>Być może wystąpiła awaria zasilania lub nie ma napięcia w gniazdku. Sprawdź, czy działa zasilanie. Jeśli tak, sprawdź, czy w gniazdku jest napięcie, podłączając do niego inne urządzenie.</p> <p>Urządzenie może nie być dostosowane do napięcia sieci, do jakiej zostało podłączone. Sprawdź, czy napięcie wskazane na tabliczce znamionowej odpowiada napięciu w lokalnej sieci.</p> <p>Być może uszkodzony jest przewód sieciowy. Jeśli ulegnie on uszkodzeniu, ze względów bezpieczeństwa musi zostać wymieniony w autoryzowanym punkcie serwisowym firmy Philips lub przez osobę o odpowiednich kwalifikacjach.</p>
Rezultaty modelowania nie są satysfakcjonujące.	<p>Być może czas nagrzewania urządzenia był za krótki. Nagrzewaj urządzenie tak długo, aż zmieni się kolor wskaźnika gotowości do pracy.</p> <p>Być może nawinięto na wałek lub włożono pomiędzy płytki zbyt duże pasmo włosów. Używając nasadek do loków lub nakładanej szczotki, uważaj, aby pasma nie były zbyt grube. Im cieńsze będą pasma, tym bardziej skręcone będą loki. Aby osiągnąć optymalny efekt użycia nasadki prostującej, szerokość pasma nie powinna przekraczać 5-6 cm.</p>

Problem**Rozwiązanie**

Być może nasadka do stylizacji używana była na włosach za krótko. Używaj lokówki przez 5 do 10 sekund, w zależności od grubości włosów.

Introducere

Felicitări pentru achiziție și bun venit la Philips! Pentru a beneficia pe deplin de asistența oferită de Philips, înregistrați-vă produsul la www.philips.com/welcome.

Cu noul Salon Multistylist 10-în-1 puteți crea o înfățișare unică pentru fiecare ocazie. Noul aparat 10-în-1 oferă creativitate și diversitate nelimitate pentru coafuri!

Descriere generală (fig. 1)

- A** Mâner
- B** Indicator alimentare
- C** Inel de blocare
- D** Perie culisantă
- E** Modelare în spirală
- F** Accesoriu mic pentru ondulare
- G** Accesoriu mare pentru ondulare
- H** Accesoriu oval
- I** Accesoriu răsucit pentru ondulare
- J** Perie dreptunghiulară
- K** Plăci pentru îndreptare (cu laturi curbate și plate)
- L** Accesoriu pentru îndreptare
- M** Indicator "Gata"
- N** Mâner
- O** Etui pentru păstrare
- P** Agrafe de păr

Important

Citiți cu atenție acest manual de utilizare și păstrați-l pentru consultare ulterioară.

Pericol

- Feriți aparatul de apă. Nu îl folosiți lângă sau deasupra apei din căzi, lighene, chiuvete etc. Când folosiți aparatul în baie, scoateți-l din priză după utilizare.

Avertisment

- Înainte de a conecta aparatul, verificați dacă tensiunea indicată pe aparat corespunde tensiunii de alimentare locale.
- Verificați regulat cablul de alimentare. Nu folosiți aparatul dacă ștecherul, cablul sau aparatul este deteriorat.
- În cazul în care cablul de alimentare este deteriorat, acesta trebuie înlocuit întotdeauna de Philips, de un centru de service autorizat de Philips sau de personal calificat în domeniu pentru a evita orice accident.
- Acest aparat nu trebuie utilizat de către persoane (inclusiv copii) care au capacități fizice, mentale sau senzoriale reduse sau sunt lipsite de experiență și cunoștințe, cu excepția cazului în care sunt supravegheați sau instruiți cu privire la utilizarea aparatului de către o persoană responsabilă pentru siguranța lor.
- Copiii trebuie supravegheați pentru a nu se juca cu aparatul.
- Păstrați aparatul la distanță de suprafețele care nu sunt rezistente la căldură și nu acoperiți aparatul (de ex. cu un prosop sau cu îmbrăcăminte) atunci când este fierbinte.
- Păstrați aparatul la distanță de materialele inflamabile.
- Nu lăsați niciodată aparatul nesupravegheat când este conectat.
- Scoateți întotdeauna aparatul din priză după utilizare.
- În cazul în care aparatul necesită examinare sau reparații, acesta trebuie returnat la un centru autorizat de Philips. Repararea aparatului de către o persoană necalificată poate duce la provocarea unor accidente foarte grave în timpul utilizării.

Atenție

- Pentru o protecție suplimentară, vă sfătuim să instalați un dispozitiv pentru curent rezidual (RCD) în circuitul electric care alimentează baia. Acest RCD trebuie să acționeze la o intensitate reziduală maximă de 30 mA. Pentru consultanță apălați la instalator.
- Păstrați accesoriile curate și fără urme de praf, murdărie sau produse pentru coafare (spumă, fixativ sau gel). Nu utilizați niciodată aparatul împreună cu produse pentru coafare.
- Accesoriile și părțile din plastic care le înconjoară pot atinge o temperatură mare într-un timp foarte scurt. Evitați contactul suprafețelor fierbinți ale aparatului cu pielea dvs.

- Accesoriiile au un înveliș ceramic. Acest înveliș se uzează încet, de-a lungul timpului. Acest lucru nu afectează performanțele aparatului.
- Nu lăsați accesoriile pe păr mai mult de câteva secunde o dată, deoarece acest lucru poate deteriora părul.
- Utilizați aparatul numai pe păr uscat.
- Nu utilizați aparatul pe păr artificial.
- Nu utilizați aparatul pentru alt scop decât cel descris în acest manual.
- Înainte de a depozita aparatul, așteptați să se răcească.
- Nu înfășurați cablul de alimentare în jurul aparatului.

Câmpuri electromagnetice (EMF)

Acest aparat Philips respectă toate standardele referitoare la câmpuri electromagnetice (EMF). Dacă este manevrat corespunzător și în conformitate cu instrucțiunile din acest manual, aparatul este sigur conform dovezilor științifice disponibile în prezent.

Pregătirea pentru utilizare

Conectarea/deconectarea accesoriilor

Această procedură se aplică în cazul tuturor accesoriilor:

- 1** Introduceți accesoriul pe mâner. Asigurați-vă că suportul este poziționat în jos (fig. 2).
 - 2** Rotiți inelul de blocare de pe mâner către dreapta, până când săgeata reliefată pe acesta se află pe aceeași linie cu săgeata de pe mâner (fig. 3).
- În acest moment, accesoriul este fixat corespunzător pe mâner.
- 3** Pentru a detașa accesoriile, rotiți inelul de blocare către stânga și scoateți accesoriul de pe mâner.

Dacă doriți să detașați un accesoriu după sau în timpul coafării, scoateți aparatul din priză. Evitați contactul cu părțile metalice și ceramice ale accesoriului, deoarece acestea sunt fierbinți.

Utilizarea aparatului

Cu ajutorul aparatului de coafat Salon Multistylist 10-in-1 puteți crea bucle înguste, bucle mari, onduleuri, cârlionți mari sau mici, bucle ovale, bucle triunghiulare și coafuri cu păr drept.

- 1** Pieptănați sau periați părul pentru a fi moale și descâlcit.
- 2** Conectați accesoriul la mâner (consultați capitolul 'Pregătirea pentru utilizare'). Asigurați-vă că suportul este poziționat în jos.
- 3** Plasați aparatul în suportul pentru accesorii.
- 4** Introduceți ștecherul în priză.
 - ▶ Ledul de alimentare se va aprinde, iar aparatul va începe să se încălzească (fig. 4).
 - ▶ Aparatul este pregătit pentru utilizare după ce ledul "gata" de pe accesoriu își schimbă culoarea (fig. 5).
- 5** Coafați-vă părul. Consultați secțiunile de mai jos pentru instrucțiuni specifice pentru fiecare accesoriu.

Notă: Dacă utilizați unul dintre accesoriiile pentru ondulare sau peria culisantă, asigurați-vă că vârful șuviței este orientat în direcția corectă.

- 6** Lăsați aparatul pe păr timp de câteva secunde.
Durata în care trebuie să lăsați aparatul pe păr depinde de desimea părului.

Nu lăsați aparatul pe păr mai mult de 10 secunde.

Bucle mari sau strânse

- 1** Conectați accesoriul mare sau mic pentru ondulare la mâner.
- 2** Luați o șuviță, apăsați pe pârghie pentru a deschide clapa și plasați șuvița între bară și clapă (fig. 6).
- 3** Eliberați pârghia și deplasați corpul accesoriului până la capătul șuviței. Apoi, înfășurați șuvița în jurul corpului.

Notă: Asigurați-vă că vârful firelor de păr sunt răsucite în direcția corectă.

- 4** Deschideți clapa după 5 - 10 secunde și îndepărtați bara de pe păr.

- 5** Lăsați buclele să se răcească înainte de a pieptăna, peria sau aranja cu mâna părul în coafura dorită.

Sugestie: Pentru a adăuga volum, puteți pieptăna buclele cu ajutorul degetelor.

Onduleuri

- 1** Cuplați accesoriul mic pentru ondulare la mâner. Introduceți peria culisantă pe accesoriul pentru ondulare.

- 2** Luați o șuviță de păr și înfășurați-o în jurul periei culisante (fig. 7).

Evitați încurcarea periei culisante în păr, în următorul mod:

- Nu coafați șuvițe prea late.
- Nu înfășurați în jurul periei culisante o șuviță de mai mult de două ori.
- La desfășurarea unei șuvițe de păr, asigurați-vă că țineți peria culisantă departe de părul de dedesubt.

- 3** Îndepărtați peria culisantă de pe păr după 5 - 10 secunde.

- 4** Lăsați onduleurile să se răcească înainte de a pieptăna, peria sau aranja cu mâna părul în coafura dorită.

Cârlionți mari

- 1** Cuplați accesoriul mare pentru ondulare la mâner. Introduceți spirala pe accesoriul pentru ondulare.

- 2** Luați o șuviță, apăsați pe pârghie pentru a deschide clapa și plasați șuvița între bară și clapă (fig. 8).

- 3** Eliberați pârghia și deplasați bara până la capătul șuviței. Apoi, înfășurați șuvița în jurul barei urmând profilul spiralei.

Notă: Asigurați-vă că vârful firelor de păr sunt răsucite în direcția corectă.

- 4** Deschideți clapa după 5 - 10 secunde și îndepărtați bara de pe păr.

- 5** Lăsați cârlionții să se răcească înainte de a pieptăna, peria sau aranja cu mâna părul în coafura dorită.

Cârlionți mici

- 1** Conectați accesoriul răsucit pentru ondulare pe mâner.

- 2 Luați o șuviță, apăsați pe pârghie pentru a deschide clapa și plasați șuvița între bară și clapă (fig. 6).

Notă: Asigurați-vă că vârful firelor de păr sunt răsucite în direcția corectă.

- 3 Deschideți clapa după 5 - 10 secunde și îndepărtați bara de pe păr.
- 4 Lăsați cârlionții să se răcească înainte de a pieptăna, peria sau aranja cu mâna părul în coafura dorită.

Bucle ovale

- 1 Conectați accesoriul oval pe mâner. (fig. 6)
 - 2 Luați o șuviță, apăsați pe pârghie pentru a deschide clapa și plasați șuvița între bară și clapă.
- Notă: Asigurați-vă că vârful firelor de păr sunt răsucite în direcția corectă.*
- 3 Deschideți clapa după 5 - 10 secunde și îndepărtați bara de pe păr.
 - 4 Lăsați buclele ovale să se răcească înainte de a pieptăna, peria sau aranja cu mâna părul în coafura dorită.

Coafură cu păr întors

- 1 Conectați accesoriul pentru îndreptare pe mâner.
- 2 Introduceți plăcile pentru îndreptare în accesoriu cu laturile curbate orientate unele către altele (fig. 9).
- 3 Luați o șuviță de păr (max. 5 - 6 cm). Apăsați pârghia pentru a deschide accesoriul pentru îndreptare și plasați șuvița între plăci (fig. 10).

Hotărâți-vă dacă doriți să întoarceți părul în interior sau în exterior. Țineți aparatul astfel încât plăcile curbate să producă întoarcerea dorită.

- 4 Glisați aparatul ușor pe lungimea părului timp de câteva secunde. Când plăcile se află la 3-5 cm deasupra capătului șuviței, rotiți ușor aparatul în interior sau în exterior pentru a crea întoarcerea dorită.

Păr drept

- 1 Apăsați pârghia pentru a deschide accesoriul pentru îndreptare.

2 Îndepărtați plăcile de îndreptare câte una. Țineți capătul rece și trageți fiecare placă din accesoriul pentru îndreptare (fig. 11).

3 Rotiți plăcile și introduceți-le la loc în accesoriu cu laturile plate orientate unele către altele (fig. 12).

Acum puteți utiliza accesoriul pentru îndreptare pentru a crea o coafură cu păr drept, fără a fi întors.

Asigurați-vă că marginile paletelor sunt introduse corespunzător în locașuri.

4 Luați o șuviță de păr (max. 5 - 6 cm). Apăsați pârghia pentru a deschide accesoriul pentru îndreptare și plasați șuvița între plăci.

5 Glisați aparatul ușor pe lungimea părului timp de câteva secunde.

6 Lăsați părul îndreptat să se răcească înainte de a-l peria sau pieptăna.

Curățarea

Nu introduceți niciodată aparatul în apă sau în alt lichid și nici nu-l clătiți sub jet de apă.

1 Scoateți aparatul din priză.

2 Poziționați aparatul de coafat pe suportul accesoriului într-un loc sigur și lăsați-l să se răcească.

3 Curățați aparatul și accesoriile cu o periuță sau cu o cârpă uscată.

Depozitarea

1 Scoateți aparatul din priză.

2 Poziționați aparatul de coafat pe suportul accesoriului într-un loc sigur și lăsați-l să se răcească.

3 Depozitați aparatul într-un loc sigur și uscat.

Nu înfășurați cablul de alimentare în jurul aparatului.

Protecția mediului

- Nu aruncați aparatul împreună cu gunoiul menajer la sfârșitul duratei de funcționare, ci predați-l la un punct de colectare autorizat pentru reciclare. În acest fel, veți ajuta la protejarea mediului înconjurător (fig. 13).

Garanție și service

Pentru informații suplimentare sau în cazul apariției altor probleme, vă rugăm să vizitați site-ul Philips www.philips.com sau să contactați centrul de asistență pentru clienți Philips din țara dvs. (veți găsi numărul de telefon în broșura de garanție internațională). Dacă în țara dvs. nu există un astfel de centru, contactați furnizorul dvs. Philips sau Departamentul de Service din cadrul Philips Domestic Appliances and Personal Care BV.

Depanare

Acest capitol include cele mai frecvente problemele care pot apărea cu aparatul. Dacă nu reușiți să rezolvați problema folosind informațiile de mai jos, contactați centrul de asistență pentru clienți din țara dvs.

Problemă	Soluție
Aparatul nu funcționează.	Este posibil să existe o cădere de tensiune sau să nu funcționeze priza. Verificați dacă sursa de alimentare funcționează. În caz afirmativ, conectați un alt aparat în priză pentru a verifica dacă priza se află sub tensiune.
	Probabil că aparatul nu este compatibil cu tensiunea prizei la care a fost conectat. Asigurați-vă că tensiunea indicată pe aparat corespunde tensiunii de la priză.

Problemă	Soluție
	<p>Probabil că este deteriorat cablul de alimentare. În cazul în care cablul de alimentare este deteriorat, acesta trebuie înlocuit de Philips, de un centru de service autorizat Philips sau de personal calificat în domeniu pentru a se evita orice pericol.</p>
Rezultatele coafării nu sunt satisfăcătoare.	<p>Este posibil ca aparatul să nu se fi încălzit suficient. Lăsați-l să se încălzească până când punctul roșu își schimbă culoarea.</p>
	<p>Este posibil să fi înfășurat prea mult păr în jurul barei sau să fi introdus o șuviță prea groasă între plăci. Când utilizați accesoriile pentru ondulare sau peria culisantă, nu luați șuvițe prea groase. Cu cât șuvița este mai subțire, cu atât aparatul va fi mai eficient. Dacă utilizați accesoriul pentru întindere, șuvițele nu trebuie să fie mai groase de 5 - 6 cm pentru un rezultat bun.</p>
	<p>Este posibil să nu fi lăsat accesoriul pentru coafare suficient de mult timp pe păr: Țineți aparatul pe păr timp de 5 - 10 secunde, în funcție de desimea părului.</p>

Введение

Поздравляем с покупкой продукции Philips! Для получения полной поддержки, оказываемой компанией Philips, зарегистрируйте Ваше изделие на www.philips.com/welcome.

Новый прибор для укладки волос Salon Multistylist 10-в-1 помогает создать неповторимую причёску для любого случая. Стайлер с функциями 10-в-1 даёт вам возможность экспериментировать со своими волосами!

Общее описание (Рис. 1)

- A** Ручка
- B** Индикатор включения питания
- C** Фиксирующее кольцо
- D** Насадка-щётка
- E** Спиральная насадка
- F** Малая насадка для завивки
- G** Большая насадка для завивки
- H** Овальная насадка
- I** Насадка для мелких локонов
- J** Массажная щётка
- K** Выпрямляющие пластины (с изогнутой и плоской поверхностью)
- L** Насадка выпрямителя
- M** Красная точка (индикатор готовности)
- N** Рычаг
- O** Футляр для хранения
- P** Заколки для волос

Внимание

До начала эксплуатации прибора внимательно ознакомьтесь с настоящим руководством и сохраните его для дальнейшего использования в качестве справочного материала.

Опасно

- Избегайте попадания воды в прибор. Не пользуйтесь им рядом с ванной, бассейном, раковиной и т.п. Выньте вилку шнура питания прибора из розетки после использования прибора в ванной.

Предупреждение

- Перед подключением прибора убедитесь, что указанное на нём номинальное напряжение соответствует напряжению местной электросети.
- Регулярно проверяйте состояние сетевого шнура. Запрещается пользоваться прибором, если сетевая вилка, сетевой шнур или сам прибор повреждены.
- В случае повреждения сетевого шнура, его необходимо заменить. Чтобы обеспечить безопасную эксплуатацию прибора, заменяйте шнур в торговой организации Philips, в авторизованном сервисном центре Philips или в сервисном центре с персоналом аналогичной квалификации.
- Данный прибор не предназначен для использования лицами (включая детей) с ограниченными возможностями сенсорной системы или ограниченными интеллектуальными возможностями, а так же лицами с недостаточным опытом и знаниями, кроме случаев контроля или инструктирования по вопросам использования прибора со стороны лиц, ответственных за их безопасность.
- Не позволяйте детям играть с прибором.
- Не подносите устройство к нетермостойким поверхностям. Не накрывайте горячее устройство (например, полотенцем или тряпкой).
- Держите прибор в стороне от легковоспламеняющихся объектов.
- Запрещается оставлять подключенный прибор без присмотра.
- После завершения работы отключите прибор от розетки электросети.
- Для проверки или ремонта прибора всегда обращайтесь в уполномоченный сервисный центр Philips. Вследствие некачественного ремонта эксплуатация прибора может стать чрезвычайно опасной для пользователя.

Внимание

- Для обеспечения дополнительной защиты рекомендуется установить ограничитель остаточного тока (RCD), предназначенный для электропитания ванной комнаты. Номинальный остаточный рабочий ток не должен превышать 30 мА. Посоветуйтесь с электриком, выполняющим электромонтаж.
- Следите, чтобы насадки были чистыми, и на них не было пыли, грязи, а так же средств по уходу за волосами - мусса, спрея или геля. Запрещается использовать прибор вместе со средствами по уходу за волосами.
- Насадки и пластиковые части прибора рядом с насадками быстро нагреваются до высоких температур. Не допускайте соприкосновения горячих поверхностей прибора с кожей.
- Насадки имеют керамическое покрытие. С течением времени керамическое покрытие изнашивается, что, однако, не влияет на работу прибора.
- Во избежание повреждения волос при укладке контакт насадок с волосами не должен превышать нескольких секунд за один прием.
- Пользуйтесь прибором для укладки только сухих волос.
- Не используйте прибор для искусственных волос.
- Не используйте прибор для целей, отличных от описанных в данном руководстве.
- Прежде чем убрать прибор, дайте ему остыть.
- Не обматывайте сетевой шнур вокруг прибора.

Электромагнитные поля (ЭМП)

Данное устройство Philips соответствует стандартам по электромагнитным полям (ЭМП). При правильном обращении согласно инструкциям, приведенным в руководстве пользователя, применение устройства безопасно в соответствии с современными научными данными.

Подготовка прибора к работе

Установка/отсоединение насадок

Эта процедура применима ко всем типам насадок.

- 1** Присоедините насадку к рукоятке. Убедитесь, что подставка насадки направлена вниз (Рис. 2).
- 2** Поверните фиксирующее кольцо, расположенное на ручке, вправо так, чтобы выделенная стрелка на фиксирующем кольце находилась напротив стрелки на рукоятке (Рис. 3).
Теперь насадка надежно закреплена в рукоятке.
- 3** Чтобы отсоединить насадки, поверните фиксирующее кольцо влево, потяните насадку и снимите ее с рукоятки.

Для отсоединения насадки после или во время укладки волос необходимо отключить прибор от электросети. Не прикасайтесь к металлическим частям насадки и к частям с керамическим покрытием, так как они нагреваются во время работы.

Использование прибора

Прибор для укладки волос Salon Multistylist 10-в-1 позволяет создать мелкие завитки, крупные локоны, волны, колечки, зигзагообразные завитки, пушистые локоны и гладкую причёску.

- 1** Расчешите волосы расчёской или щёткой, чтобы распутать их и сделать гладкими.
 - 2** Присоедините насадку к рукоятке (см. главу “Подготовка прибора к работе”). Убедитесь, что подставка насадки направлена вниз.
 - 3** Установите прибор на подставку для насадки.
 - 4** Вставьте вилку сетевого шнура в розетку электросети.
- ▶ Индикатор питания загорается, и прибор начинает нагреваться (Рис. 4).

► Прибор готов к использованию после того, как изменится цвет индикатора готовности прибора (Рис. 5).

5 Теперь можно приступить к укладке волос. Для инструкций по использованию каждой насадки см. разделы ниже.

Примечание. При использовании насадок для завивки или насаждающей щетки следите, чтобы конец пряди волос был обернут вокруг щётки в нужном направлении.

6 Контакт прибора для укладки с волосами не должен превышать нескольких секунд.

Продолжительность завивки зависит от толщины волос.

Запрещается оставлять прибор для укладки на волосах более, чем на 10 секунд.

Крупные или мелкие завитки

1 Присоедините к рукоятке большую или малую насадку для завивки.

2 Возьмите прядь волос. Нажмите на рычаг, чтобы открыть зажим, и поместите прядь между цилиндром и зажимом (Рис. 6).

3 Отпустите рычаг и плавно переместите цилиндрический корпус к концу пряди. Затем накрутите волосы на цилиндрический корпус.

Примечание. Убедитесь, что конец пряди волос обернут вокруг щётки в нужном направлении.

4 Через 5 - 10 секунд откройте зажим и извлеките цилиндрический корпус из волос.

5 Прежде чем придать укладке окончательную форму расчёской, щеткой или пальцами, дайте волосам остыть.

Совет. Вы можете взбить причёску пальцами, чтобы придать ей объем.

Волнистые волосы

- 1** Присоедините к рукоятке малую насадку для завивки и наденьте на неё насадку-щётку.
- 2** Возьмите прядь волос и накрутите ее на насадку-щётку (Рис. 7). Чтобы насадка-щётка не запуталась в волосах, соблюдайте следующие правила.
 - Не делайте пряди слишком большими.
 - Не оборачивайте прядь волос вокруг насадки-щётки более двух раз.
 - Когда вы разматываете прядь волос, насадка-щётка должна находиться на достаточном расстоянии от остальных волос.
- 3** Спустя 5 - 10 секунд извлеките насадку-щётку из волос.
- 4** Прежде чем придать укладке окончательную форму расчёской, щеткой или пальцами, дайте волосам остыть.

Крупные колечки

- 1** Присоедините к рукоятке большую насадку для завивки и наденьте на неё насадку-щётку.
- 2** Возьмите прядь волос. Нажмите на рычаг, чтобы открыть зажим, и поместите прядь между цилиндром и зажимом (Рис. 8).
- 3** Отпустите рычаг и плавно переместите цилиндрический корпус к концу пряди. Затем накрутите волосы на цилиндрический корпус по спирали.

Примечание. Убедитесь, что конец пряди волос обернут вокруг щётки в нужном направлении.

- 4** Через 5 - 10 секунд откройте зажим и извлеките цилиндрический корпус из волос.
- 5** Прежде чем придать укладке окончательную форму расчёской, щеткой или пальцами, дайте волосам остыть.

Маленькие колечки

- 1** Присоедините к рукоятке насадку для мелких завитков .
- 2** Возьмите прядь волос. Нажмите на рычаг, чтобы открыть зажим, и поместите прядь между цилиндром и зажимом (Рис. 6).

Примечание. Убедитесь, что конец пряди волос обернут вокруг щётки в нужном направлении.

- 3** Через 5 - 10 секунд откройте зажим и извлеките цилиндрический корпус из волос.
- 4** Прежде чем придать укладке окончательную форму расчёской, щеткой или пальцами, дайте волосам остыть.

Спиральные локоны

- 1** Присоедините к рукоятке овальную насадку. (Рис. 6)
- 2** Возьмите прядь волос. Нажмите на рычаг, чтобы открыть зажим, и поместите прядь между цилиндром и зажимом.

Примечание. Убедитесь, что конец пряди волос обернут вокруг щётки в нужном направлении.

- 3** Через 5 - 10 секунд откройте зажим и извлеките цилиндрический корпус из волос.
- 4** Прежде чем придать укладке окончательную форму расчёской, щеткой или пальцами, дайте волосам остыть.

Пушистые локоны

- 1** Присоедините к рукоятке насадку для выпрямления волос.
- 2** Присоедините к насадке выпрямляющие пластины так, чтобы изогнутые стороны были направлены друг к другу (Рис. 9).
- 3** Возьмите прядь волос (шириной максимум 5 - 6 см.). Нажмите на рычаг, чтобы открыть насадку для выпрямления, и поместите прядь волос в щипцы для выпрямления (Рис. 10).

Выберите тип локонов (загибающиеся внутрь или наружу). Держите прибор таким образом, чтобы изогнутые стороны пластин создали необходимый тип локонов.

- 4 Плавнo перемещайте прибор по всей длине волос от корней до кончиков в течение нескольких секунд. Когда пластины будут в 3-5 см. от края пряди, слегка поверните прибор внутрь или наружу для создания желаемого типа завитков.

Глянцевые волосы

- 1 Нажмите на рычаг, чтобы открыть насадку для выпрямления.
- 2 По очереди снимите насадки для выпрямления. Возьмитесь за ненагревающуюся часть и извлеките пластины из насадки для выпрямления (Рис. 11).
- 3 Переверните пластины и снова вставьте их в насадку так, чтобы плоские стороны были направлены друг к другу (Рис. 12). Теперь насадка для выпрямления готова к созданию гладких причёсок без завитков.

Убедитесь, что края пластин правильно вставлены в желобки.

- 4 Возьмите прядь волос (шириной максимум 5 - 6 см.). Нажмите на рычаг, чтобы открыть насадку для выпрямления, и поместите прядь волос в щипцы для выпрямления.
- 5 Плавнo перемещайте прибор по всей длине волос от корней до кончиков в течение нескольких секунд.
- 6 Дайте гладким волосам остыть перед тем как расчесать их расчёской или щёткой.

Очистка

Запрещается погружать прибор в воду или другие жидкости, а также промывать его под струей воды.

- 1 Отключите прибор от электросети.

- 2 Поставьте прибор для укладки волос на подставку в безопасном месте и дайте ему остыть.
- 3 Очистите прибор и насадки маленькой щёткой или сухой тканью.

Хранение

- 1 Отключите прибор от электросети.
- 2 Поставьте прибор для укладки волос на подставку в безопасном месте и дайте ему остыть.
- 3 Храните прибор в сухом и безопасном месте.

Не обматывайте сетевой шнур вокруг прибора.

Защита окружающей среды

- После окончания срока службы не выбрасывайте прибор вместе с бытовыми отходами. Передайте его в специализированный пункт для дальнейшей утилизации. Этим вы поможете защитить окружающую среду (Рис. 13).

Гарантия и обслуживание

Для получения дополнительной информации или в случае возникновения проблем зайдите на веб-сайт **www.philips.com** или обратитесь в Центр поддержки покупателей в вашей стране (номер телефона центра указан на гарантийном талоне). Если подобный центр в вашей стране отсутствует, обратитесь в вашу местную торговую организацию Philips или в отдел поддержки покупателей компании Philips Domestic Appliances and Personal Care BV.

Поиск и устранение неисправностей

Данная глава посвящена наиболее общим вопросам использования прибора. Если самостоятельно справиться с возникшими проблемами не удастся, обратитесь в центр поддержки покупателей вашей страны.

Проблема	Способы решения
Прибор не работает.	Возможна неисправность в сети питания или в сетевой розетке. Проверьте исправность сети питания. Если сеть исправна, проверьте сетевую розетку, подключив к ней другой электроприбор.
	Возможно, напряжение в сети не подходит для прибора. Проверьте, соответствует ли напряжение, указанное на приборе, напряжению в сети. Возможно, поврежден сетевой шнур. В случае повреждения сетевого шнура, его необходимо заменить. Чтобы обеспечить безопасную эксплуатацию прибора, замена должна производиться только в торговой организации Philips, в авторизованном сервисном центре Philips или в сервисном центре с персоналом аналогичной квалификации.
Неудовлетворительные результаты укладки.	Возможно, прибор недостаточно нагрелся. Подождите, пока прибор нагреется до нужного уровня, о чем сообщит изменение цвета индикатора готовности.

Проблема	Способы решения
	<p>Возможно, вы намотали слишком много волос на цилиндр, или поместили слишком много волос в щипцы. При использовании насадки для завивки или насадки-щеткой не берите слишком толстые пряди волос. Чем тоньше прядь волос, тем туже будет локон. При использовании насадки для выпрямления волос, убедитесь, что пряди не шире 5 - 6 см. Это важно для получения хорошего результата.</p>
	<p>Возможно, вы не достаточно долго держали насадку в волосах. Прибор для укладки должен оставаться в волосах 5-10 секунд, в зависимости от толщины волос.</p>

Úvod

Gratulujeme Vám k nákupu a vitajte v spoločnosti Philips! Ak chcete využiť všetky výhody zákazníckej podpory spoločnosti Philips, zaregistrujte svoj produkt na www.philips.com/welcome.

Vďaka novému styleru Salon Multistylist 10v1 môžete vytvoriť jedinečný účes pre každú príležitosť. Nový styler 10v1 ponúka neobmedzenú kreativitu a univerzálnosť pri tvorbe účesov.

Opis zariadenia (Obr. 1)

- A** Rúčka
- B** Kontrolné svetlo zapnutia
- C** Uzamykací krúžok
- D** Nasaditeľná kefa
- E** Nasúvacia špirála
- F** Nástavec na malé kučery
- G** Nástavec na veľké kučery
- H** Oválny nástavec
- I** Nástavec na zakrútené kučery
- J** Lopatková kefa
- K** Vyrovnávacie platne (s tvarovanými a plochými stranami)
- L** Vyrovnávací nástavec
- M** Bodka pripravenosti
- N** Páka
- O** Úložné puzdro
- P** Sponky na vlasy

Dôležité

Pred použitím zariadenia si pozorne prečítajte tento návod na použitie a uschovajte si ho pre použitie do budúcnosti.

Nebezpečenstvo

- Zariadenie nesmie prísť do styku s vodou. Nepoužívajte ho v blízkosti alebo nad vodou vo vani, umývadle, dreze atď. Keď zariadenie používate v kúpeľni, po použití ho odpojte zo siete.

Varovanie

- Pred pripojením zariadenia skontrolujte, či napätie uvedené na zariadení a napätie v sieti je rovnaké.
- Pravidelne kontrolujte stav sieťového kábla. Ak je zástrčka, napájaci kábel alebo samotné zariadenie poškodené, nepoužívajte ho.
- Aby nedochádzalo k nebezpečným situáciám, poškodený sieťový kábel smie vymeniť jedine personál spoločnosti Philips, servisné centrum autorizované spoločnosťou Philips alebo iná kvalifikovaná osoba.
- Toto zariadenie nesmú používať osoby (vrátane detí), ktoré majú obmedzené telesné, zmyslové alebo mentálne schopnosti alebo ktoré nemajú dostatok skúseností a znalostí, pokiaľ nie sú pod dozorom alebo im nebolo vysvetlené používanie tohto zariadenia osobou zodpovednou za ich bezpečnosť.
- Deti musia byť pod dozorom, aby sa nehrali so zariadením.
- Zariadenie nedávajte na povrchy, ktoré nie sú teplovzdorné a, kým je horúce, nikdy ho nezakrývajte (napr. uterákom alebo oblečením).
- Zariadenie sa nesmie odkladať do blízkosti horľavých predmetov.
- Kým je zariadenie zapojené do siete, nenechávajte ho bez dozoru.
- Po použití vždy odpojte zariadenie zo siete.
- Revíziu alebo opravu zariadenia smie vykonať jedine personál servisného centra autorizovaného spoločnosťou Philips. Oprava nekvalifikovanou osobou môže pre užívateľa znamenať veľké nebezpečenstvo.

Výstraha

- Pre väčšiu bezpečnosť Vám do elektrického rozvodu kúpeľne odporúčame nainštalovať prúdový chránič (RCD) s menovitým zvyškovým prúdom neprekračujúcim úroveň 30 mA. Pri jeho inštalácii požiadajte o pomoc odborníka.
- Nástavce udržiavajte čisté, bez prachu, nečistôt a zvyškov prostriedkov na úpravu účesov, ako sú tužidlo alebo gél na vlasy. Zariadenie nikdy nepoužívajte v kombinácii s prostriedkami na úpravu účesov.
- Nástavce a plastové diely v blízkosti nástavcov rýchlo dosiahnu vysokú teplotu. Zabráňte kontaktu pokožky s horúcimi časťami zariadenia.
- Nástavce sú potiahnuté keramickou vrstvou. Táto vrstva sa časom opotrebuje. To však nijako neovplyvní činnosť zariadenia.

- Nástavce nikdy nenechávajte medzi vlasmi dlhšie ako pár sekúnd, aby ste predišli poškodeniu vlasov.
- Zariadenie používajte len na úpravu suchých vlasov.
- Zariadenie nepoužívajte na úpravu umelých vlasov.
- Zariadenie nepoužívajte na žiadny iný účel ako sú tie, ktoré sú popísané v tomto návode.
- Predtým, ako zariadenie odložíte, nechajte ho vychladnúť.
- Sieťový kábel nenavíjajte okolo zariadenia.

Elektromagnetické polia (EMF)

Tento výrobok Philips vyhovuje všetkým normám týkajúcim sa elektromagnetických polí (EMF). Ak budete zariadenie používať správne a v súlade s pokynmi v tomto návode na použitie, bude jeho použitie bezpečné podľa všetkých v súčasnosti známych vedeckých poznatkov.

Príprava na použitie

Pripojenie/odpojenie nástavcov

Tento postup sa vzťahuje na všetky nástavce.

- 1** Nástavec zasuňte do rúčky. Uistite sa, že je podstavec otočený smerom nadol (Obr. 2).
- 2** Uzamykací krúžok na rúčke otočte doprava tak, aby sa hrubá šípka na krúžku zarovнала so šípkou na rúčke (Obr. 3).
Teraz je nástavec bezpečne nasadený v rúčke.
- 3** Nástavec odpojte tak, že uzamykacím krúžkom otočíte doľava a nástavec vytiahnete z rúčky.

Ak po použití zariadenia alebo počas použitia zariadenia odpojíte nástavec, odpojte zariadenie zo siete. Nedotýkajte sa kovových a keramických častí nástavca, pretože sú horúce.

Použitie zariadenia

Pomocou stylera Salon Multistylist 10v1 môžete vytvoriť malé a veľké kučery, vlnky, veľké alebo malé lokne, oválne kučery a odstávajúce alebo hladké účesy.

- 1 Hrebeňom alebo kefou si rozčesťte vlasy, aby boli hladké.
- 2 Pripojte nástavec k rúčke (pozrite si kapitolu „Príprava na použitie“). Uistite sa, že je podstavec otočený smerom nadol.
- 3 Zariadenie postavte na podstavec nástavca.
- 4 Siet'ovú zástrčku pripojte do elektrickej zásuvky.
 - ▶ Rozsvieti sa kontrolné svetlo napájania a zariadenie sa zahrieva (Obr. 4).
 - ▶ Zariadenie je pripravené na použitie, keď bodka pripravenosti na nastavci zmení farbu (Obr. 5).
- 5 Vytvarujte svoj účes. Špecifické pokyny pre jednotlivé nástavce nájdete v nasledujúcich častiach návodu.

Poznámka: Pri používaní niektorého z nástavcov na vytváranie kučier alebo nasaditeľnej kefy vždy dbajte na to, aby bol prameň vlasov navinutý v požadovanom smere.

- 6 Styler nechajte pôsobiť niekoľko sekúnd vo vlasoch. Dĺžka potrebnej doby pôsobenia nástavca vo vlasoch závisí od ich hrúbky. Styler nenechávajte vo vlasoch dlhšie ako 10 sekúnd.

Veľké oblé kučery

- 1 Pripojte k rúčke nástavec na malé alebo veľké kučery.
- 2 Vezmite prameň vlasov, stlačením páčky otvorte svorku a do priestoru medzi valcom a svorkou vložte prameň vlasov (Obr. 6).
- 3 Uvoľnite páčku a valec posuňte ku koncu vlasov. Potom pramienok natočte na valec.

Poznámka: Dbajte na to, aby bol koniec prameňa navinutý v požadovanom smere.

- 4 Po 5 až 10 sekundách otvorte svorku a vytiahnite valec z vlasov.
- 5 Predtým, ako vlasy učešete, vykefujete alebo prehrabete prstami, aby získali finálny tvar, nechajte kučery vychladnúť.

Tip Aby sa zväčšil objem účesu, môžete prstami prečesať vlasy.

Vlny

- 1** Do rúčky zasuňte nástavec na malé kučery. Na nástavec nasuňte nasaditeľnú kefu.
- 2** Vezmite prameň vlasov a navíňte ho na nasaditeľnú kefu (Obr. 7). Aby sa nasaditeľná kefa nezaplietla do vlasov, postupujte nasledujúcim spôsobom:
 - Nenaviňte naraz na kefu priveľa vlasov.
 - Prameň vlasov obtočte okolo nasaditeľnej kefy maximálne dvakrát.
 - Pri odvíjaní prameňa vlasov dajte pozor, aby sa nasaditeľná kefa nezaplietla do nižšie ležiacich vlasov.
- 3** Po 5 až 10 sekundách vyberte nasaditeľnú kefu z vlasov.
- 4** Predtým, ako vlasy učešete, vykefujete alebo prečešete prstami, aby získali finálny tvar, nechajte vlnky vlasov vychladnúť.

Veľké lokne

- 1** Do rúčky zasuňte nástavec na veľké kučery. Na nástavec nasuňte nasúvaciu špirálu.
- 2** Vezmite prameň vlasov, stlačením páčky otvorte svorku a do priestoru medzi valcom a svorkou vložte prameň vlasov (Obr. 8).
- 3** Uvoľnite páčku a valec posuňte ku koncu prameňa vlasov. Potom prameň vlasov natočte na valec pozdĺž profilu špirály.

Poznámka: Dbajte na to, aby bol koniec prameňa navinutý v požadovanom smere.

- 4** Po 5 až 10 sekundách otvorte svorku a vytiahnite valec z vlasov.
- 5** Predtým, ako vlasy učešete, vykefujete alebo prečešete prstami, aby získali finálny tvar, nechajte lokne vychladnúť.

Malé lokne

- 1** Do rúčky zasuňte nástavec na zakrútené kučery.
- 2** Vezmite prameň vlasov, stlačením páčky otvorte svorku a do priestoru medzi valcom a svorkou vložte prameň vlasov (Obr. 6).

Poznámka: Dbajte na to, aby bol koniec prameňa navinutý v požadovanom smere.

- 3** Po 5 až 10 sekundách otvorte svorku a vytiahnite valec z vlasov.
- 4** Predtým, ako vlasy učešete, vykefujete alebo prečešete prstami, aby získali finálny tvar, nechajte lokne vychladnúť.

Oválne kučery

- 1** Do rúčky zasuňte oválny nástavec. (Obr. 6)
- 2** Vezmite prameň vlasov, stlačením páčky otvorte svorku a do priestoru medzi valcom a svorkou vložte prameň vlasov.

Poznámka: Dbajte na to, aby bol koniec prameňa navinutý v požadovanom smere.

- 3** Po 5 až 10 sekundách otvorte svorku a vytiahnite valec z vlasov.
- 4** Predtým, ako vlasy učešete, vykefujete alebo prehrabete prstami, aby získali finálny tvar, nechajte oválne kučery vychladnúť.

Odstávajúci účes

- 1** Do rúčky zasuňte vyrovnávací nástavec.
- 2** Do nástavca zasuňte vyrovnávacie platne, pričom ich tvarované strany musia byť nasmerované k sebe (Obr. 9).
- 3** Vezmite prameň vlasov (široký maximálne 5 až 6 cm). Stlačením páčky otvorte vyrovnávací nástavec a prameň vložte medzi platne (Obr. 10).

Rozhodnite sa, či chcete vytvoriť účes smerujúci dovnútra alebo von. Zariadenie podržte tak, aby tvarované platne vytvárali požadovaný typ účesu.

- 4** V priebehu niekoľkých sekúnd pomaly posúvajte styler od korieňov ku koncom vlasov. Keď sa platne dostanú 3-5 cm nad koniec prameňa vlasov, zariadenie mierne natočte dovnútra alebo von, aby ste vytvorili želaný typ účesu.

Hladký účes

- 1 Stlačením páčky otvorte vyrovnávací nástavec.
- 2 Vyrovnávacie platne po jednej vyberte z nástavca. Uchopte chladnú špičku platne a vytiahnite platne z vyrovnávacieho nástavca (Obr. 11).
- 3 Platne otočte a zasunúte ich späť do nástavca plochými stranami natočenými k sebe (Obr. 12).

Teraz môžete používať vyrovnávací nástavec na vytváranie hladkého účesu bez odstávajúcich koncov.

Uistite sa, že sú hrany platní riadne zasunuté do drážok.

- 4 Vezmite prameň vlasov (široký maximálne 5 až 6 cm). Stlačením páčky otvorte vyrovnávací nástavec a prameň vložte medzi platne.
- 5 V priebehu niekoľkých sekúnd pomaly posúvajte styler od koreňov ku koncom vlasov.
- 6 Vyrovnané vlasy nechajte vychladnúť a až potom ich učešte alebo vykefujte.

Čistenie

Zariadenie nikdy neponárajte do vody ani inej kvapaliny, ani ho neoplachujte vodou.

- 1 Zariadenie odpojte zo siete.
- 2 Styler postavte na bezpečnom mieste na podstavec nástavca a nechajte ju vychladnúť.
- 3 Zariadenie a nástavce očistite pomocou malej kefky alebo suchej tkaniny.

Odkladanie

- 1 Zariadenie odpojte zo siete.
- 2 Styler postavte na bezpečnom mieste na podstavec nástavca a nechajte ju vychladnúť.

3 Zariadenie odkladajte na bezpečné a suché miesto.

Sieťový kábel nenavíjajte okolo zariadenia.

Životné prostredie

- Zariadenie na konci jeho životnosti neodhadzujte spolu s bežným komunálnym odpadom, ale kvôli recyklácii ho odovzdajte na mieste oficiálneho zberu. Pomôžete tak chrániť životné prostredie (Obr. 13).

Záruka a servis

Ak potrebujete informácie alebo máte problém, navštívte webovú stránku spoločnosti Philips na lokalite **www.philips.com** alebo sa obráťte na Centrum služieb zákazníkom spoločnosti Philips vo Vašej krajine (telefónne číslo Centra nájdete v priloženom celosvetovo platnom záručnom liste). Ak sa vo Vašej krajine toto Centrum nenachádza, obráťte sa na miestneho predajcu Philips alebo kontaktujte Oddelenie služieb spoločnosti Philips - divízia domáce spotrebiče a osobná starostlivosť.

Riešenie problémov

Táto kapitola obsahuje zhrnutie najbežnejších problémov, ktoré sa môžu vyskytnúť pri používaní zariadenia. Ak neviete problém vyriešiť pomocou nižšie uvedených informácií, obráťte sa na Centrum služieb zákazníkom spoločnosti Philips vo Vašej krajine.

Problém**Riešenie**

Zariadenie nefunguje.

Možno nastala porucha napájania alebo zásuvka nie je pod prúdom. Skontrolujte, či funguje napájanie. Ak funguje, zapojte do zásuvky iné zariadenie, aby ste tak skontrolovali, či je táto zásuvka pod prúdom.

Možno ste pripojili zariadenie do elektrickej siete s nesprávnym napätím. Skontrolujte, či napätie uvedené na zariadení zodpovedá napätiu v sieti.

Problém	Riešenie
	<p>Možno je poškodený napájací kábel zariadenia. Ak je poškodený, musí ho vymeniť kvalifikovaný personál spoločnosti Philips, servisného centra autorizovaného spoločnosťou Philips alebo iná oprávnená osoba, aby nedošlo k nebezpečným situáciám.</p>
Nepodarilo sa dosiahnuť očakávaný vzhľad účesu.	<p>Možno ste zariadenie nenechali dostatočne zohriať. Zariadenie nechajte zohrievať, až kým sa nezmení farba bodky pripravenosti.</p>
	<p>Možno ste okolo valca natočili alebo medzi platne vložili priveľa vlasov. Keď používate nástavce na tvarovanie kučier alebo nasaditeľnú kefu, nepoužívajte príliš hrubý prameň vlasov. Čím tenší prameň vlasov, tým pevnejšia bude kučera. Keď používate vyrovnávací nástavec, dbajte na to, aby prameň vlasov nebol širší ako 5-6 cm, pretože len tak dosiahnete požadovaný výsledok.</p>
	<p>Možno ste nástavec na tvarovanie účesu nenechali vo vlasoch dostatočne dlho. Styler podržte vo vlasoch 5 až 10 sekúnd, podľa hrúbky vlasov.</p>

Uvod

Čestitamo vam za nakup in dobrodošli pri Philipsu! Če želite popolnoma izkoristiti podporo, ki jo nudi Philips, registrirajte izdelek na www.philips.com/welcome.

Z novim aparatom Salon Multistylist 10-v-1 lahko oblikujete edinstvene pričeske za vsako priložnost. Novi 10-v-1 omogoča neomejeno ustvarjalnost in vsestranskost pri oblikovanju pričesk.

Splošni opis (Sl. 1)

- A** Ročaj
- B** Indikator vklopa
- C** Zaklepni obroč
- D** Snemljiva krtača
- E** Snemljiva spirala
- F** Mali kodralni nastavek
- G** Veliki kodralni nastavek
- H** Ovalni nastavek
- I** Ukrivljen kodralni nastavek
- J** Krtača za lase
- K** Ravnalni plošči (z ukrivljeno in ravno stranjo)
- L** Ravnalni nastavek
- M** Kontrolna lučka
- N** Vzvod
- O** Torbica za shranjevanje
- P** Lasne zaponke

Pomembno

Pred uporabo aparata natančno preberite uporabniški priročnik in ga shranite za poznejšo uporabo.

Nevarnost

- Aparata ne približujte vodi. Ne uporabljajte ga blizu vode ali nad vodo v kadeh, umivalnikih, odtokih itd. Ko aparat uporabljate v kopalnici, ga po uporabi vedno izključite iz omrežja.

Opozorilo

- Preden aparat priključite na električno omrežje, preverite, ali na adapterju navedena napetost ustreza napetosti lokalnega električnega omrežja.
- Redno preverjajte stanje omrežnega kabla. Aparata ne uporabljajte, če je poškodovan vtikač, kabel ali sam aparat.
- Poškodovani omrežni kabel sme zamenjati le podjetje Philips, Philipsov pooblaščen servis ali ustrezno usposobljeno osebo.
- Aparat ni namenjen, da bi ga uporabljali otroci in osebe z zmanjšanimi fizičnimi ali psihičnimi sposobnostmi in tudi ne osebe s pomanjkljivimi izkušnjami in znanjem, razen če jih pri uporabi nadzoruje ali jim svetuje oseba, ki je odgovorna za njihovo varnost.
- Otroci naj se ne igrajo z aparatom.
- Aparata ne približujte površinam, ki niso odporne na vročino in ga z ničemer ne pokrivajte, ko je vroč (npr. z brisačo ali obleko).
- Aparata ne približujte vnetljivim predmetom.
- Na električno omrežje priklapljenega aparata nikoli ne puščajte brez nadzora.
- Po uporabi aparat vedno izklopite iz omrežne vtičnice.
- Za pregled ali popravilo aparata se obrnite na Philipsov pooblaščen servisni center. Popravilo s strani neusposobljene osebe je lahko za uporabnika izredno nevarno.

Pozor

- Za dodatno zaščito vam svetujemo vgradnjo varnostnega tokovnega stikala (FID) v električni tokokrog kopalnice. Izklopni tok varnostnega tokokroga ne sme presežati 30 mA. Za nasvet se obrnite na električarja.
- Nastavki naj bodo čisti in brez prahu, umazanije in sredstev za oblikovanje, kot so pene, razpršila in geli. Aparata ne uporabljajte v kombinaciji s sredstvi za oblikovanje.
- Nastavki in plastični deli pri nastavkih hitro dosežejo visoke temperature. Ne dotikajte se vročih površin aparata.
- Nastavki imajo keramično prevleko. Ta plast se sčasoma obrabi. To ne vpliva na delovanje aparata.
- Nastavkov ne puščajte v laseh dlje kot nekaj sekund naenkrat, ker si lahko poškodujete lase.

- Aparat uporabljajte le na suhih laseh.
- Aparata ne uporabljajte na umetnih laseh.
- Aparat uporabljajte izključno v namene, ki so opisani v tem priročniku.
- Preden aparat shranite, počakajte, da se ohladi.
- Omrežnega kabla ne navijajte okoli aparata.

Elektromagnetna polja (EMF)

Ta Philipsov aparat ustreza vsem standardom glede elektromagnetnih polj (EMF). Če z aparatom ravnate pravilno in v skladu z navodili v tem uporabniškem priročniku, je njegova uporaba glede na danes veljavne znanstvene dokaze varna.

Priprava za uporabo

Namestitev/odstranitev nastavkov

Ta postopek velja za vse nastavke.

- 1** Namestite nastavek na ročaj. Poskrbite, da je opora obrnjena navzdol (Sl. 2).
- 2** Obrnite zaklepni obroč na ročaju v desno tako, da je poudarjena puščica na obroču poravnana s puščico na ročaju (Sl. 3).
Nastavek je zdaj varno nameščen na ročaj.
- 3** Če želite odstraniti nastavek, obrnite zaklepni obroč v levo in povlecite nastavek z ročaja.

Ko po uporabi ali med njo odstranite nastavek, izključite aparat iz električnega omrežja. Ne dotikajte se kovinskih ali keramičnih delov nastavka, ker so vroči.

Uporaba aparata

Z aparatom Salon Multistylist 10-v-1 lahko oblikujete čvrste ali večje kodre, valovite ali zavihane lase, velike ali male svedrčke, ovalne kodre ter gladko pričesko.

- 1** Lase počesite ali skrtačite, da bodo nezavozlani in voljni.

- 2** Namestite nastavek na ročaj (oglejte si poglavje “Priprava za uporabo”). Poskrbite, da je opora obrnjena navzdol.
- 3** Aparat postavite na oporo nastavka.
- 4** Vstavite omrežni vtičak v omrežno vtičnico.
 - ▶ Indikator vklopa zasveti in aparat se začne segrevati (Sl. 4).
 - ▶ Ko kontrolna lučka na nastavku spremeni barvo, je aparat pripravljen za uporabo (Sl. 5).
- 5** Zdaj lahko začnete z urejanjem pričeske. Za podrobna navodila za posamezne nastavke si oglejte spodnja poglavja.

Opomba: Pri uporabi enega izmed kodralnih nastavkov ali snemljive krtače mora biti konec pramena ovit v zeleni smeri.

- 6** Pustite urejevalnik v lasih za nekaj sekund.
Kako dolgo morate urejevalnik držati v lasih, je odvisno od debeline las.

Urejevalnika ne puščajte v lasih dlje kot 10 sekund.

Večji ali čvrsti kodri

- 1** Na ročaj namestite veliki ali mali kodralni nastavek.
- 2** Primite pramen las. Pritisnite vzvod za odpiranje zaponke in namestite pramen med cevko in zaponko (Sl. 6).
- 3** Sprostite vzvod in s cevko počasi drsite proti konici pramena las. Nato ovijte pramen okoli cevke.

Opomba: Konica pramena mora biti navita v zeleni smeri.

- 4** Po petih ali desetih sekundah odprite zaponko in odstranite cevko iz las.
- 5** Počakajte, da se kodri ohladijo, preden si z glavnikom, krtačo ali prsti dokončno oblikujete pričesko.

Nasvet: Kodre lahko počesete s prsti, da jim dodate volumen.

Valoviti lasje

- 1** Na ročaj namestite mali kodralni nastavek, nanj pa snemljivo krtačo.

2 Vzemite pramen las in ga ovijte okoli snemljive krtače (Sl. 7).

Da se snemljiva krtača ne bo zapletla v lase, upoštevajte naslednje:

- V posamezen pramen ne dajte preveč las.
- Pramena las ne navijajte okoli snemljive krtače več kot dvakrat.
- Ko odvijate pramen las, držite snemljivo krtačo proč od spodaj ležečih las.

3 Po petih ali desetih sekundah odstranite snemljivo krtačo iz las.**4** Počakajte, da se valoviti lasje ohladijo, preden si z glavnikom, krtačo ali prsti dokončno oblikujete pričesko.**Veliki svedrčki**

1 Na ročaj namestite veliki kodralni nastavek, nanj pa snemljivo spiralo.**2** Primite pramen las. Pritisnite vzvod za odpiranje zaponke in namestite pramen med cevko in zaponko (Sl. 8).**3** Sprostite vzvod in s cevko počasi drsite proti konici pramena. Nato ovijte pramen okoli cevke v smeri profila spirale.

Opomba: Konica pramena mora biti navita v zeleni smeri.

4 Po petih ali desetih sekundah odprite zaponko in odstranite cevko iz las.**5** Počakajte, da se svedrčki ohladijo, preden si z glavnikom, krtačo ali prsti dokončno oblikujete pričesko.**Mali svedrčki**

1 Na ročaj namestite ukrivljen kodralni nastavek.**2** Primite pramen las. Pritisnite vzvod za odpiranje zaponke in namestite pramen med cevko in zaponko (Sl. 6).

Opomba: Konica pramena mora biti navita v zeleni smeri.

3 Po petih ali desetih sekundah odprite zaponko in odstranite cevko iz las.

- 4 Počakajte, da se svedrčki ohladijo, preden si z glavnikom, krtačo ali prsti dokončno oblikujete pričesko.

Ovalni kodri

- 1 Na ročaj namestite ovalni nastavek. (Sl. 6)
- 2 Primite pramen las. Pritisnite vzvod za odpiranje zaponke in namestite pramen med cevko in zaponko.

Opomba: Konica pramena mora biti navita v zeleni smeri.

- 3 Po petih ali desetih sekundah odprite zaponko in odstranite cevko iz las.
- 4 Počakajte, da se ovalni kodri ohladijo, preden si z glavnikom, krtačo ali prsti dokončno oblikujete pričesko.

Zavihani lasje

- 1 Na ročaj namestite ravnalni nastavek.
 - 2 Namestite ravnalni plošči v nastavek tako, da sta ukrivljeni strani obrnjeni druga proti drugi (Sl. 9).
 - 3 Primite pramen las (širine 5 do 6 cm). Pritisnite vzvod za odpiranje ravnalnega nastavka in položite pramen med plošči (Sl. 10).
- Odločite se, ali naj bodo lasje zavihani navznoter ali navzven. Aparat držite tako, da z ukrivljenima stranema plošč ustvarite zelen učinek.
- 4 Oblikovalnik v nekaj sekundah nežno potegnite po celi dolžini las. Ko sta plošči 3-5 cm nad pramenom, obrnite aparat nežno navznoter ali navzven, da ustvarite zeleno obliko.

Videz gladkih las

- 1 Pritisnite vzvod za odpiranje ravnalnega nastavka.
- 2 Odstranite ravnalni plošči. Primite hladno konico in izvlecite ploščo iz ravnalnega nastavka (Sl. 11).
- 3 Obrnite plošči in ju namestite nazaj v nastavek tako, da sta ravni strani obrnjeni druga proti drugi (Sl. 12).

Z ravnalnim nastavkom lahko zdaj oblikujete gladke lase brez zavihkov.

Robovi plošč morajo biti pravilno vstavljeni v oba utora.

- 4 Primate pramen las (širine 5 do 6 cm). Pritisnite vzvod za odpiranje ravnalga nastavka in položite pramen med plošči.
- 5 Oblikovalnik v nekaj sekundah nežno potegnite po celi dolžini las.
- 6 Počakajte, da se lasje ohladijo, preden jih počesete z glavnikom ali krtačo.

Čiščenje

Aparata ne potaplajte v vodo ali drugo tekočino in ga ne spirajte pod tekočo vodo.

- 1 Aparat izklopite iz električnega omrežja.
- 2 Urejevalnik namestite na oporo nastavka in postavite na varno mesto, da se ohladi.
- 3 Aparat in nastavke očistite s ščetko ali suho krpo.

Shranjevanje

- 1 Aparat izklopite iz električnega omrežja.
- 2 Urejevalnik namestite na oporo nastavka in postavite na varno mesto, da se ohladi.
- 3 Aparat shranjujte na varnem in suhem mestu.

Omrežnega kabla ne navijajte okoli aparata.

Okolje

- Aparata po preteku življenjske dobe ne odvrzite skupaj z običajnimi gospodinjskimi odpadki, temveč ga odložite na uradnem zbirnem mestu za recikliranje. Tako boste pripomogli k ohranitvi okolja (Sl. 13).

Garancija in servis

Za informacije ali v primeru težav obiščite Philipsovo spletno stran na naslovu **www.philips.com** oziroma se obrnite na Philipsov center za pomoč uporabnikom v vaši državi (telefonsko številko najdete v mednarodnem garancijskem listu). Če v vaši državi takšnega centra ni, se obrnite na lokalnega Philipsovega prodajalca ali Philipsov oddelek za male gospodinjске aparate in aparate za osebno nego.

Odpravljanje težav

To poglavje vsebuje povzetek najpogostejših težav pri uporabi aparata. Če težav s temi nasveti ne morete odpraviti, se obrnite na Philipsov center za pomoč uporabnikov v vaši državi.

Težava	Rešitev
Aparat ne deluje.	Mogoče je prišlo do napake pri napajanju z električno energijo oziroma omrežna vtičnica ni pod napetostjo. Preverite, ali napajanje deluje. Če deluje, električno napetost omrežne vtičnice preverite tako, da vključite drugi aparat.
	Aparat morda ne ustreza omrežni napetosti, na katero je priključen. Na aparatu navedena napetost mora ustrezati napetosti lokalnega električnega omrežja.
	Morda je poškodovan napajalni kabel aparata. Poškodovani omrežni kabel sme zamenjati le podjetje Philips, Philipsov pooblaščen servis ali ustrezno usposobljeno osebje.
Z obliko pričeske niste zadovoljni.	Morda niste počakali dovolj časa, da bi se lahko aparat ustrezno segrel. Aparat naj se segreva, dokler kontrolna lučka ne spremeni barve.

Težava

Rešitev

Morda ste okoli cevke ovili ali med plošči položili preveč las. Ko uporabljate kodralni nastavek ali snemljivo krtačo, naj prameni ne bodo predebeli. Tanjši ko je pramen las, trdnejši bo koder. Če uporabljate ravnalni nastavek, morate za dober rezultat paziti, da prameni las niso širši od 5 do 6 centimetrov.

Morda urejevalnega nastavka niste pustili dovolj dolgo v laseh. Urejevalnik pustite v laseh 5 do 10 sekund, odvisno od debeline las.

Uvod

Čestitamo vam na kupovini i dobrodošli u Philips! Da biste imali sve pogodnosti podrške koju pruža Philips, registrujte svoj proizvod na www.philips.com/welcome.

Uz novi Salon Multistylist 10-in-1 možete da stvarate jedinstvene frizure za svaku priliku. Novi 10-in-1 pruža neograničenu kreativnost i raznovrsnost u oblikovanju frizura.

Opšti opis (Sl. 1)

- A** Drška
- B** Indikator napajanja
- C** Prstenasti osigurač
- D** Klizna četka
- E** Spiralni dodatak
- F** Mali dodatak za kovrdže
- G** Veliki dodatak za kovrdže
- H** Ovalni dodatak
- I** Izvijeni dodatak za kovrdže
- J** Široka pljosnata četka
- K** Ploče za ispravljanje (sa zaobljenom i ravnom stranom)
- L** Dodatak za ravnanje
- M** Indikator spremnosti
- N** Ručica
- O** Tašna za odlaganje
- P** Šnale za kosu

Važno

Pre upotrebe aparata pažljivo pročitajte ovo uputstvo i sačuvajte ga za buduće potrebe.

Opasnost

- Držite uređaj podalje od vode. Ne koristite ovaj proizvod u blizini, niti iznad vode u kadi, lavabou, sudoperi itd. Kada uređaj koristite u kupatilu, nakon upotrebe isključite uređaj iz utičnice.

Upozorenje

- Pre uključivanja aparata proverite da li napon naznačen na aparatu odgovara naponu lokalne mreže.
- Redovno proveravajte stanje kabela za napajanje. Nemojte da koristite aparat ako je oštećen utikač, kabl ili sam aparat.
- Ako je glavni kabl oštećen, on uvek mora biti zamenjen od strane kompanije Philips, ovlašćenog Philips servisa ili na sličan način kvalifikovanih osoba, kako bi se izbegao rizik.
- Ovaj aparat nije namenjen za upotrebu od strane osoba (uključujući i decu) sa smanjenim fizičkim, senzornim ili mentalnim sposobnostima, ili nedostatkom iskustva i znanja, osim pod nadzorom ili na osnovu instrukcija za upotrebu aparata datih od strane osobe koja odgovara za njihovu bezbednost.
- Deca moraju da budu pod nadzorom da se ne bi igrala sa aparatom.
- Aparat držite podalje od površina osetljivih na toplotu i nikad nemojte da ga pokrivete dok je vruć (npr. peškirom ili odećom).
- Držite aparat dalje od zapaljivih stvari.
- Nikada ne ostavljajte uključen aparat bez nadzora.
- Aparat posle upotrebe uvek isključite iz napajanja.
- Ako je potrebno ispitivanje ili popravke, aparat uvek vratite ovlašćenom servisu kompanije Philips. Popravke od strane nekvalifikovanih osoba mogu da izazovu opasnost po korisnika.

Oprez

- U cilju dodatne zaštite preporučujemo vam ugradnju automatskog osigurača na strujno kolo kupatila. Ovaj osigurač ne sme imati radnu struju višu od 30 mA. Za savet se obratite stručnom licu.
- Održavajte dodatke čistim, bez prašine, prljavštine i proizvoda za oblikovanje kose, poput pene za kosu, laka i gela. Nemojte da koristite uređaj u kombinaciji sa proizvodima za oblikovanje kose.
- Dodaci i plastični delovi u blizini dodataka brzo dostižu visoku temperaturu. Pazite da vruće površine aparata ne dođu u dodir sa kožom.
- Dodaci su obloženi keramikom. Ova obloga se tokom vremena troši. To neće uticati na rad aparata.
- Dodatke nemojte da ostavljate na kosi duže od nekoliko sekundi, jer može da dođe do oštećenja kose.

- Upotrebljavajte aparat samo kada je kosa suva.
- Nemojte da koristite aparat na umetnoj kosi.
- Aparat koristite isključivo u svrhu opisanu u ovim uputstvima.
- Pre odlaganja sačekajte da se aparat ohladi.
- Nemojte da namotavate kabl za napajanje oko aparata.

Elektromagnetna polja (EMF)

Ovaj Philips aparat je usklađen sa svim standardima u vezi sa elektromagnetnim poljima (EMF). Ako se aparatom rukuje na odgovarajući način i u skladu sa uputstvima iz ovog priručnika, aparat je bezbedan za upotrebu prema naučnim dokazima koji su danas dostupni.

Pre upotrebe

Pričvrščivanje/skidanje dodatka

Ova procedura važi za sve dodatke.

- 1** Gurnite dodatak na dršku. Vodite računa da držač bude okrenut naniže (Sl. 2).
- 2** Okrećite prstenasti osigurač na dršci udesno sve dok deblja strelica na prstenastom osiguraču ne bude poravnata sa strelicom na dršci (Sl. 3).

Dodatak je sada sigurno pričvršćen na dršku.

- 3** Da biste skinuli dodatak, okrenite prstenasti osigurač ulevo i skinite dodatak sa drške.

Kada uklanjate dodatak nakon ili u toku friziranja, isključite aparat iz struje. Ne dodirujte metalne i keramičke delove dodatka jer su vrući.

Upotreba aparata

Pomoću aparata Salon Multistylist 10-in-1 možete da pravite čvrste kovrdže, velike kovrdže, talase, velike ili male okrugle kovrdže, ovalne kovrdže, izvijene krajeve ili možete da ravnate kosu.

- 1** Očešljajte ili očetkajte kosu tako da bude razmršena i glatka.

- 2** Postavite dodatak na dršku (pogledajte poglavlje “Pre upotrebe”). Vodite računa da držač bude okrenut naniže.
- 3** Postavite aparat na držač dodatka.
- 4** Uključite kabl za napajanje u utičnicu.
 - ▶ Uključuje se lampica-indikator napajanja i aparat počinje da se zagreva (Sl. 4).
 - ▶ Aparat je spreman za upotrebu kada oznaka za spremnost na dodatku promeni boju (Sl. 5).
- 5** Oblikujte kosu. Uputstva za pojedinačne nastavke potražite u sledećim odeljcima.

Napomena: Kada upotrebljavate dodatke za pravljenje uvojaka ili kliznu četku, vodite računa da kraj pramena obavijete u odgovarajućem pravcu.

- 6** Držite aparat u kosi nekoliko sekundi.

Vreme držanja aparata za oblikovanje u kosi zavisi od debljine kose.

Aparat nemojte da ostavljate na kosi duže od 10 sekundi.

Velike ili čvrste kovrdže

- 1** Pričvrstite veliki ili mali dodatak za pravljenje kovrdža na dršku.
- 2** Uzmite pramen kose, pritisnite ručku da biste otvorili hvataljku i stavite pramen između valjka i hvataljke (Sl. 6).
- 3** Pustite polugu i pomerite valjak do kraja pramena. Zatim obavijte pramen oko valjka.

Napomena: Vodite računa da kraj pramena obavijete u odgovarajućem pravcu.

- 4** Uklonite hvataljku iz kose nakon 5 do 10 sekundi i izvadite valjak iz kose.
- 5** Pustite uvojke da se ohlade pre nego što češljanjem, četkanjem ili prolaskom prstima kosi date završni oblik.

Savet: Da biste dodali volumen, kovrdže možete oblikovati prstima.

Talasi

- 1** Priključite dodatak za male kovrdže na dršku. Gurnite kliznu četku na dodatak za kovrdže.
- 2** Uzmite pramen kose i namotajte ga oko klizne četke (Sl. 7).
Na sledeći način sprečavate da se kosa zamrsi oko klizne četke:
 - Nemojte da stavljate previše kose u jedan pramen.
 - Nemojte da namotavate pramen kose oko klizne četke više od dva puta.
 - Kada odmotavate pramen, vodite računa o tome da klizna četka ne dođe u dodir sa kosom ispod pramena koji oblikujete.
- 3** Nakon 5 do 10 sekundi, uklonite kliznu četku iz kose.
- 4** Pustite talase da se ohlade pre nego što češljanjem, četkanjem ili prstima kosi date konačni oblik.

Veliki okrugle kovrdže

- 1** Priključite dodatak za velike kovrdže na dršku. Gurnite spiralni dodatak na dodatak za kovrdže.
- 2** Uzmite pramen kose, pritisnite ručku da biste otvorili hvataljku i stavite pramen između valjka i hvataljke (Sl. 8).
- 3** Pustite polugu i pomerite valjak do kraja pramena. Zatim obavijte pramen oko valjka prateći profil spirale.

Napomena: Vodite računa da kraj pramena obavijete u odgovarajućem pravcu.

- 4** Uklonite hvataljku iz kose nakon 5 do 10 sekundi i izvadite valjak iz kose.
- 5** Pustite okrugle kovrdže da se ohlade pre nego što češljanjem, četkanjem ili prstima kosi date konačni oblik.

Male okrugle kovrdže

- 1** Pričvrstite izvijeni dodatak za kovrdže na dršku.

- 2 Uzmite pramen kose, pritisnite ručku da biste otvorili hvataljku i stavite pramen između valjka i hvataljke (Sl. 6).

Napomena: Vodite računa da kraj pramena obavijete u odgovarajućem pravcu.

- 3 Uklonite hvataljku iz kose nakon 5 do 10 sekundi i izvadite valjak iz kose.

- 4 Pustite okrugle kovrdže da se ohlade pre nego što češljanjem, četkanjem ili prstima kosi date konačni oblik.

Ovalne kovrdže

- 1 Pričvrstite ovalni dodatak na dršku. (Sl. 6)

- 2 Uzmite pramen kose, pritisnite ručku da biste otvorili hvataljku i stavite pramen između valjka i hvataljke.

Napomena: Vodite računa da kraj pramena obavijete u odgovarajućem pravcu.

- 3 Uklonite hvataljku iz kose nakon 5 do 10 sekundi i izvadite valjak iz kose.

- 4 Pustite ovalne kovrdže da se ohlade pre nego što češljanjem, četkanjem ili prolaskom prstima kosi date završni oblik.

Izvijeni krajevi

- 1 Pričvrstite dodatak za ravnanje na dršku.

- 2 Gurnite ploče za ispravljanje na dodatak tako da zaobljene strane budu okrenute jedna prema drugoj (Sl. 9).

- 3 Uzmite pramen kose (širok najviše 5 do 6 cm). Pritisnite ručku da biste otvorili dodatak za ispravljanje i stavite pramen između ploča (Sl. 10).

Odlučite da li želite da krajevi budu uvijeni ka unutra ili ka spolja. Aparat držite tako da savijene ploče uviju kosu na željeni način.

- 4 Nežno klizite aparatom niz celu dužinu kose nekoliko sekundi. Kada ploče budu 3-5 cm iznad kraja pramena, blago okrenite uređaj ka unutra ili spolja da biste dobili željeni efekat izvijenih krajeva.

Ravna kosa

- 1 Otvorite dodatak za ravnanje pritiskom na ručku
- 2 Uklonite jednu po jednu ploču za ispravljanje. Uхватite hladan vrh i izvucite jednu po jednu ploču sa dodatka za ravnanje (Sl. 11).
- 3 Obrnite pločice i vratite ih u dodatak tako da ravne strane budu okrenute jedna ka drugoj (Sl. 12).

Dodatak za ravnanje sada možete koristiti za ispravljanje kose, bez izvijenih pramenova.

Pazite da ivice pločica budu pravilno stavljene u žlebove.

- 4 Uzmite pramen kose (širok najviše 5 do 6 cm). Pritisnite ručku da biste otvorili dodatak za ispravljanje i stavite pramen između ploča.
- 5 Nežno klizite aparatom niz celu dužinu pramena od korena prema vrhu u trajanju od nekoliko sekundi.
- 6 Ostavite izravnanu kosu da se ohladi pre nego što je očešljate ili očetkate.

Čišćenje

Ne uranjajte aparat u vodu ili neku drugu tečnost, ne ispirajte je pod slavinom.

- 1 Isključite aparat iz utičnice.
- 2 Stavite aparat za oblikovanje kose na podupirač dodatka i ostavite ga na sigurnom mestu da se ohladi.
- 3 Očistite aparat i dodatke malom četkom ili suvom krpom.

Odlaganje

- 1 Isključite aparat iz utičnice.

2 Stavite aparat za oblikovanje kose na podupirač dodatka i ostavite ga na sigurnom mestu da se ohladi.

3 Aparat uvek odlažite na suvo i sigurno mesto.

Nemojte da namotavate kabl za napajanje oko aparata.

Zaštita okoline

- Aparat koji se više ne može upotrebljavati nemojte da odlažete u kućni otpad, već ga predajte na zvaničnom mestu prikupljanja za reciklažu. Tako ćete doprineti zaštiti okoline (Sl. 13).

Garancija i servis

Ako su vam potrebne informacije ili imate neki problem, posetite Philips web-stranicu na adresi www.philips.com ili se obratite Philips korisničkoj podršci u svojoj zemlji (broj telefona pronaći ćete na međunarodnom garantnom listu). Ako u vašoj zemlji ne postoji predstavništvo, obratite se ovlašćenom prodavcu ili servisnom odeljenju Philips Domestic Appliances and Personal Care BV.

Rešavanje problema

Ovo poglavlje sumira najuobičajenije probleme sa kojima se možete suočiti prilikom upotrebe aparata. Ukoliko niste u mogućnosti da rešite određeni problem sa informacijom datom ispod, kontaktirajte Centar za brigu o potrošačima u svojoj zemlji.

Problem	Rešenje
Aparat ne radi.	Možda je došlo do nestanka struje ili utičnica ne radi. Proverite da li ima struje. Ukoliko nije došlo do nestanka struje, onda uključite u tu utičnicu neki drugi aparat da vidite da li radi.
	Možda aparatu ne odgovara napon na koji je priključen. Proverite da li napon naznačen na aparatu odgovara naponu lokalne električne mreže.

Problem	Rešenje
Rezultati friziranja nisu zadovoljavajući.	<p>Možda je kabl za napajanje aparata u kvaru. Da bi se izbegao rizik, glavni kabl u slučaju oštećenja treba da zameni kompanija Philips, tj. servisni centar ovlašćen od strane kompanije Philips ili osoba sa odgovarajućim kvalifikacijama.</p>
	<p>Možda niste ostavili aparat da se greje dovoljno dugo. Ostavite aparat da se greje sve dok oznaka za spremnost ne promeni boju.</p>
	<p>Možda ste namotali suviše kose oko valjka ili ste stavili suviše kose između pločica. Kada koristite dodatke za uvijanje ili kliznu četku, nemojte uzimati suviše debele pramenove. Što je tanji pramen kose, kovrdža će biti čvršća. Kada koristite dodatak za ispravljanje, pazite da pramenovi ne budu širi od 5-6 cm da bi rezultat bio dobar.</p>
	<p>Možda niste ostavili dodatak za oblikovanje na kosi dovoljno dugo. Ostavite dodatak na kosi 5 do 10 sekundi, u zavisnosti od debljine kose.</p>

Вступ

Вітаємо Вас із покупкою та ласкаво просимо до клубу Philips! Щоб уповні скористатися підтримкою, яку пропонує Philips, зареєструйте свій виріб на веб-сайті www.philips.com/welcome.

За допомогою нового комплекту Salon Multistylist 10-в-1 можна створити неповторний вигляд для будь-якої нагоди. Новий комплект 10-в-1 дозволяє насолоджуватися безмежною творчістю та різноманіттям у створенні зачісок.

Загальний опис (Мал. 1)

- A** Ручка
- B** Індикатор роботи
- C** Фіксує кільце
- D** Щітка-насадка
- E** Спираль-насадка
- F** Насадка для малих завитків
- G** Насадка для великих завитків
- H** Овальна насадка
- I** Насадка для завитків у формі спіралі
- J** Масажна щітка
- K** Пластини для випрямлення волосся (з вигнутими та плоскими сторонами)
- L** Насадка для випрямлення волосся
- M** Індикатор готовності
- N** Важіль
- O** Футляр для зберігання
- P** Шпильки для волосся

Важлива інформація

Уважно прочитайте цей посібник користувача перед тим, як використовувати пристрій, та зберігайте його для майбутньої довідки.

Небезпечно

- Тримайте пристрій подалі від води. Не використовуйте його біля води або над водою у ваннах, раковинах тощо. У разі

використання у ванній кімнаті, виймайте шнур із розетки одразу ж після застосування пристрою.

Попередження

- Перед тим, як приєднати пристрій до мережі, перевірте, чи збігається напруга, вказана у таблиці характеристик, із напругою у мережі.
- Регулярно перевіряйте стан шнура. Не використовуйте пристрій, якщо штекер, шнур живлення або сам пристрій пошкоджено.
- Якщо шнур живлення пошкоджений, для уникнення небезпеки його необхідно замінити, звернувшись до компанії Philips, уповноваженого сервісного центру або фахівців із належною кваліфікацією.
- Цей пристрій не призначено для користування особами (включаючи дітей) з послабленими фізичними відчуттями чи розумовими здібностями, або без належного досвіду та знань, крім випадків користування під наглядом чи за вказівками особи, яка відповідає за безпеку їх життя.
- Дорослі повинні стежити, щоб діти не бавилися пристроєм.
- Тримайте пристрій на відстані від поверхонь, чутливих до високих температур, і ніколи нічим не обгортайте пристрій (наприклад, рушником чи одягом), коли він гарячий.
- Зберігайте пристрій подалі від займистих речовин.
- Ніколи не залишайте пристрій без нагляду, коли він під'єднаний до мережі.
- Після використання завжди від'єднуйте пристрій від мережі.
- Для перевірки або ремонту пристрою завжди звертайтеся до сервісного центру, уповноваженого фірмою Philips. Ремонт, виконаний неспеціалістами, може викликати дуже небезпечну ситуацію для користувача.

Увага

- Для додаткового захисту радимо встановити пристрій залишкового струму (RCD) в електромережі ванної кімнати. Номінальний залишковий струм пристрою залишкового струму (RCD) не повинен перевищувати 30 мА. Рекомендації щодо

використання цього пристрою можна одержати у спеціаліста, що обслуговує електромережу у Вашому будинку.

- Слідкуйте, щоб насадки були чистими від пилу, бруду та засобів моделювання зачіски, наприклад, пінки, лаку та гелю для волосся. Ніколи не використовуйте пристрій разом із засобами моделювання зачіски.
- Насадки та пластикові частини біля них швидко нагріваються. Запобігайте контакту гарячих поверхонь пристрою зі шкірою.
- Насадки мають керамічне покриття, яке з часом зношується. Це не впливає на роботу пристрою.
- Для запобігання пошкодженню волосся не тримайте насадки у волоссі довше, ніж кілька секунд.
- Використовуйте пристрій лише на сухому волоссі.
- Не використовуйте пристрій на штучному волоссі.
- Не використовуйте пристрій для інших цілей, не описаних у цьому посібнику.
- Перед тим як відкласти пристрій на зберігання, дайте йому охолонути.
- Не накручуйте шнур живлення на пристрій.

Електромагнітні поля (ЕМП)

Цей пристрій Philips відповідає усім стандартам, які стосуються електромагнітних полів (ЕМП). Згідно з останніми науковими дослідженнями, пристрій є безпечним у використанні за умов правильної експлуатації у відповідності з інструкціями, поданими у цьому посібнику користувача.

Підготовка до використання

Приєднання і від'єднання насадок

Ця процедура стосується всіх насадок.

- 1** Вставте насадку в ручку. Підставка повинна бути повернута донизу (Мал. 2).
- 2** Повертайте фіксуюче кільце на ручці вправо, поки жирна стрілка на кільці не зупиниться навпроти стрілки на ручці (Мал. 3).

Тепер насадка надійно зафіксована на ручці.

- Щоб від'єднати насадки, поверніть фіксуюче кільце вліво і витягніть насадку з ручки.

Перед тим, як знімати насадку після або під час моделювання зачіски, від'єднайте пристрій від мережі. Не торкайтеся металевих та керамічних частин насадки, бо вони гарячі.

Застосування пристрою

За допомогою Salon Multistylist 10-в-1 можна створювати тугі завитки, великі завитки, локони, великі та малі спіральки, хвильки, овальні завитки, гострі завитки та гладкі зачіски.

- Розчешіть волосся, щоб воно було розплутаним і гладким.
- Приєднайте насадку до ручки (див. розділ “Підготовка до використання”). Підставка повинна бути повернута донизу.
- Поставте пристрій на підставку для насадки.
- Вставте штепсель у розетку.
 - Засвічується індикатор увімкнення, і пристрій починає нагріватися (Мал. 4).
 - Пристрій буде готовий до використання, коли відповідний індикатор на насадці змінить колір (Мал. 5).
- Змоделюйте зачіску. Окремі інструкції щодо роботи з кожною насадкою див. у підрозділах нижче.

Примітка: Використовуючи одну з насадок для завитків чи щітку-насадку, завжди перевіряйте, чи кінець пасма накручується у правильному напрямку.

- Тримайте щипці у волоссі протягом кількох секунд. Час утримування щипців у волоссі залежить від його товщини.

Не залишайте щипці у волоссі довше, ніж 10 секунд.

Великі або тугі завитки

- 1** Приєднайте до ручки насадку для великих або малих завитків.
- 2** Візьміть пасмо волосся. Натиснувши на важіль, відкрийте затискач і покладіть пасмо між циліндром та затискачем (Мал. 6).
- 3** Відпустіть важіль і пересуньте насадку до кінця пасма. Потім накрутіть волосся навколо насадки.

Примітка: Завжди накручуйте кінець пасма у потрібному напрямку.

- 4** Відкрийте затискач через 5-10 секунд і витягніть циліндр із волосся.
- 5** Перед тим, як розчесати волосся гребінцем, щіткою чи пальцями і надати йому кінцевого вигляду, дайте завиткам охолонути.

Порада: Щоб додати об'єму, завитки можна збити пальцями.

Хвильки

- 1** Приєднайте до ручки насадку для малих завитків і вставте на неї щітку-насадку.
- 2** Візьміть пасмо волосся і накрутіть його навколо щітки (Мал. 7).
Щоб щітка-насадка не заплуталася у волоссі:
 - Не відкладайте в одне пасмо забагато волосся.
 - Не накручуйте пасмо волосся навколо щітки-насадки більше, ніж два рази.
 - Розкручуючи пасмо волосся, необхідно тримати щітку-насадку на відповідній відстані від решти волосся.
- 3** Витягніть щітку-насадку з волосся через 5-10 секунд.
- 4** Перед тим, як розчесати волосся гребінцем, щіткою чи пальцями і надати йому кінцевого вигляду, дайте хвилькам охолонути.

Великі спіральки

- 1 Приєднайте до ручки насадку для великих завитків і вставте на неї спіраль-насадку.
- 2 Візьміть пасмо волосся. Натиснувши на важіль, відкрийте затискач і покладіть пасмо між циліндром та затискачем (Мал. 8).
- 3 Відпустіть важіль і пересуньте циліндр до кінця пасма. Потім накрутіть пасмо навколо циліндра вздовж спіралі.

Примітка: Завжди накручуйте кінець пасма у потрібному напрямку.

- 4 Відкрийте затискач через 5-10 секунд і витягніть циліндр із волосся.
- 5 Перед тим, як розчесати волосся гребінцем, щіткою чи пальцями і надати йому кінцевого вигляду, дайте спіралькам охолонути.

Малі спіральки

- 1 Приєднайте до ручки насадку для завитків у формі спіральок.
- 2 Візьміть пасмо волосся. Натиснувши на важіль, відкрийте затискач і покладіть пасмо між циліндром та затискачем (Мал. 6).

Примітка: Завжди накручуйте кінець пасма у потрібному напрямку.

- 3 Відкрийте затискач через 5-10 секунд і витягніть циліндр із волосся.
- 4 Перед тим, як розчесати волосся гребінцем, щіткою чи пальцями і надати йому кінцевого вигляду, дайте спіралькам охолонути.

Овальні завитки

- 1 Приєднайте до ручки овальну насадку. (Мал. 6)
- 2 Візьміть пасмо волосся. Натиснувши на важіль, відкрийте затискач і покладіть пасмо між циліндром та затискачем.

Примітка: Завжди накручуйте кінець пасма у потрібному напрямку.

- 3** Відкрийте затискач через 5-10 секунд і витягніть циліндр із волосся.
- 4** Перед тим, як розчесати волосся гребінцем, щіткою чи пальцями і надати йому кінцевого вигляду, дайте овальним завиткам охолонути.

”Гострі” завитки

- 1** Приєднайте до ручки насадку для випрямлення волосся.
- 2** Просуньте пластини для випрямлення волосся так, щоб вигнуті сторони були повернуті одна до одної (Мал. 9).
- 3** Візьміть пасмо волосся (макс. ширина 5-6 см). Натискаючи на важіль, відкрийте насадку для випрямлення волосся і покладіть пасмо між пластинами (Мал. 10).

Визначте, які завитки бажаєте створювати - досередини чи назовні. Тримайте пристрій так, щоб вигнуті сторони пластин надавали завитку бажаної форми.

- 4** Обережно пересувайте щипці по всій довжині волосся протягом кількох секунд. Коли пластини будуть на відстані 3-5 см вище кінця пасма, легенько зігніть пристрій досередини або назовні для створення завитка бажаної форми.

Пряме волосся

- 1** Натискаючи на важіль, відкрийте насадку для випрямлення волосся.
- 2** Зніміть пластини для випрямлення волосся одна за одною. Візьміть за холодний кінець і витягніть всі пластини з насадки для випрямлення волосся (Мал. 11).
- 3** Переверніть пластини і вставте їх назад на насадку так, щоб пласкі сторони були повернуті одна до одної (Мал. 12).

Тепер насадку для випрямлення волосся можна використовувати для створення прямих зачісок без завитків.

Краї пластин повинні правильно потрапити у пази.

- 4 Візьміть пасмо волосся (макс. ширина 5-6 см). Натискаючи на важіль, відкрийте насадку для випрямлення волосся і покладіть пасмо між пластинами.
- 5 Обережно пересувайте щипці по всій довжині волосся протягом кількох секунд.
- 6 Перед тим, як розчісувати випрямлене волосся, дайте йому охолонути.

Чищення

Ніколи не занурюйте пристрій у воду чи іншу рідину та не мийте його під краном.

- 1 Від'єднайте пристрій від мережі.
- 2 Поставте пристрій на підставку для насадок у безпечному місці та дайте йому охолонути.
- 3 Пристрій та насадки чистіть маленькою щіткою чи сухою ганчіркою.

Зберігання

- 1 Від'єднайте пристрій від мережі.
- 2 Поставте пристрій на підставку для насадок у безпечному місці та дайте йому охолонути.
- 3 Зберігайте пристрій у безпечному та сухому місці.

Не накручуйте шнур живлення на пристрій.

Навколишнє середовище

- Не викидайте пристрій разом із звичайними побутовими відходами, а здавайте його в офіційний пункт прийому для повторної переробки. Таким чином Ви допоможете захистити довкілля (Мал. 13).

Гарантія та обслуговування

Якщо Вам необхідна інформація або у Вас виникла проблема, відвідайте веб-сторінку компанії Philips www.philips.com або зверніться до Центру обслуговування клієнтів компанії Philips у Вашій країні (телефон можна знайти на гарантійному талоні). Якщо у Вашій країні немає Центру обслуговування клієнтів, зверніться до місцевого дилера Philips або у відділ технічного обслуговування компанії Philips Domestic Appliances and Personal Care BV.

Усунення несправностей

У цьому розділі зведено основні проблеми, які можуть виникнути під час використання пристрою. Якщо Ви не в змозі вирішити проблему за допомогою інформації, поданої нижче, зверніться до Центру обслуговування клієнтів Philips у Вашій країні.

Проблема	Вирішення
Пристрій не працює.	Можливо, немає напруги в мережі або не працює розетка. Перевірте електропостачання. Якщо в мережі є напруга, увімкніть у цю розетку інший пристрій, щоб перевірити, чи вона працює.
	Можливо, пристрій не придатний для роботи в мережі з таким рівнем напруги. Перевірте, чи збігається напруга, вказана на пристрої, з напругою в мережі.
	Можливо, пошкоджений шнур живлення пристрою. Якщо шнур пошкоджений, його необхідно замінити для уникнення небезпеки. Для цього зверніться до компанії Philips, уповноваженого сервісного центру або до фахівців із належною кваліфікацією.
Ви не задоволені зачіскою.	Можливо, пристрій недостатньо нагрівся. Дайте пристрою нагрітися, поки індикатор готовності не змінить колір.

Проблема

Вирішення

Можливо, Ви накрутили забагато волосся на циліндр або поклали забагато волосся між пластинами. Використовуючи насадки для завитків або щітку-насадку, не робіть пасма надто товстими. Чим тонше пасмо волосся, тим тугіший буде завиток. Для отримання хороших результатів під час використання насадки для випрямлення волосся, формуйте пасма не ширші 5-6 см.

Можливо, Ви надто швидко забрали щипці з волосся. Тримайте щипці у волоссі 5-10 секунд, залежно від товщини волосся.

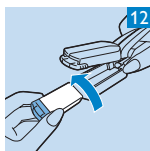
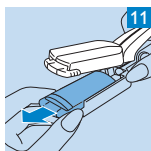
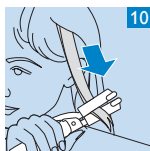
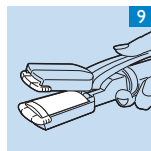
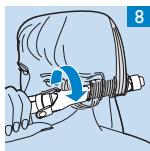
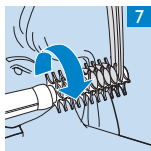
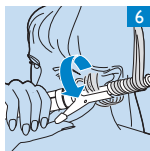
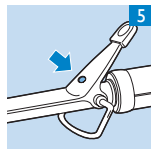
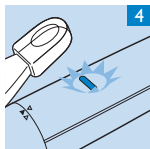
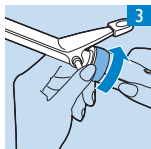
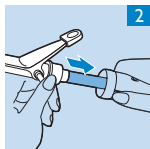



www.philips.com



4222.002.6032.5