



User Guide Manual

FRN-Q20..
FRN-Q21..
FRN-Q22..

Traitement des appareils électriques et électroniques en fin de vie



Ce symbole, apposé sur le produit, ses accessoires ou sur son emballage, indique que ce produit ne doit pas être traité avec les déchets ménagers. Il doit être remis à un point de collecte approprié pour le recyclage des équipements électriques et électroniques.

Applicable dans les pays de l'Union Européenne et aux autres pays européens disposant de systèmes de collecte selective pour les équipements électriques et électroniques utilisés. En s'assurant que ce produit est bien mis au rebus de manière appropriée, vous aiderez à prévenir les conséquences négatives potentielles pour l'environnement et la santé humaine, qui pourraient sinon être causées par une gestion de déchets inappropriée de ce produit. Le recyclage des matériaux aidera à conserver les ressources naturelles. Veuillez cependant ne pas jeter votre matériel électrique et électronique ensemble avec vos ordures ménagères. Pour toute information supplémentaire au sujet du recyclage de ce produit, vous pouvez consulter votre municipalité, votre déchetterie ou le magasin où vous avez acheté le produit.

CONSIGNES DE SECURITE



Cet équipement contient une certaine quantité de gaz réfrigérant isobutane (R600a) un gaz naturel compatible avec

l'environnement qui, cependant, est combustible, voire explosif.

Des précautions doivent être prises pendant le transport et l'installation pour éviter la détérioration du circuit de refroidissement.

Car le gaz en s'échappant peut s'enflammer ou causer des dommages aux yeux. Si une fuite est détectée, évitez absolument toute flamme ou autres sources de chaleur et aérer le local où se trouve le réfrigérateur pendant plusieurs minutes.

- Pour éviter la formation du mélange gaz-air inflammable si la fuite dans le circuit de refroidissement se produit, la taille de la pièce dans laquelle l'appareil peut être placé dépend de la quantité du produit réfrigérant utilisé. La pièce doit être d'une taille de 1m³ pour tous les 8 g du réfrigérant R600a à l'intérieur de l'appareil. La quantité de gaz dans l'appareil figure sur la plaque signalétique à l'intérieur du réfrigérateur.
- Ne jamais mettre en marche un appareil présentant des dommages. En cas de doute consultez votre vendeur ou réparateur

Conformité à la réglementation RoHS(2011/65/EU)



Ce produit n'est pas nuisible et est durable pour l'environnement, sans Pb, Cd, Cr+6, Hg, PBBs et PBDEs réglementés conformément à la Directive.

Réfrigérant l'information

Réfrigérant	R-600a
Charge	0.064kg
Agent moussant	C-pentane

Observez la température ambiante

Ce réfrigérateur est conçu pour fonctionner à température ambiante spécifiée par sa classe qui est marquée sur la plaque signalétique.

Catégorie climatique	Température ambiante
SN	+ 10°C à + 32°C
N	+ 16°C à + 32°C
ST	+ 16°C à + 38°C
T	+ 16°C à + 43°C

NOTE

La température intérieure peut être affectée par les facteurs comme l'emplacement du réfrigérateur, la température ambiante et la fréquence de l'ouverture de la porte.

Sommaire

Précautions de sécurité	1~2
Guide d'installation	3
Préparation à l'installation	4
Démontage / Remontage	5~6
Mise à niveau du réfrigérateur et ajustement des portes (si nécessaire)	7
Installation de l'arrivée d'eau	8~9
Panneau de commande	10
Contrôle de la température	11
Utilisation des équipements intérieurs	12~13
Utilisation du distributeur	14
Utilisation de la fabrique à glaçons automatique	14
Comme régler la fabrique de glace automatique	15~16
Compartment de rafraîchissement	16
Entretien et nettoyage	17~18
Avant d'appeler un technicien... ..	19
Une anomalie? Ne vous inquiétez pas.	20
Voici la réponse.	20

À lire impérativement pour votre sécurité !

* Lisez attentivement et complètement ces précautions de sécurité avant de mettre en service l'appareil. Veuillez conserver ce guide d'utilisation pour vous y référer dans le futur.



Indique un risque de danger de mort ou de blessure grave



Indique un risque de blessure corporelle ou d'endommagement de l'appareil

Autres symboles



NE PAS enlever ni démonter!



Débrancher le réfrigérateur quand il ne doit pas être utilisé pendant une période prolongée !



À NE PAS FAIRE...



À respecter impérativement!



Attention

1. Si le cordon secteur est endommagé il doit être remplacé par un cordon d'origine, l'opération doit être effectuée par un technicien qualifié du service après vente pour éviter tout choc électrique.
2. Cet appareil n'est pas prévu pour l'utilisation par des personnes (y compris les enfants) avec les capacités physiques, sensorielles ou mentales réduites, ou avec un manque de connaissances ou expériences, à moins qu'elles aient reçu la supervision ou l'instruction concernant l'utilisation de l'appareil de la part de la personne responsable de leur sécurité.

AVERTISSEMENT



Ne jamais laisser le réfrigérateur lui-même ni d'autres objets (lourds) écraser le cordon d'alimentation. Ne pas tordre exagérément le cordon d'alimentation.

- Si le cordon d'alimentation est endommagé ou dénudé, il peut provoquer un incendie ou un choc électrique.



Ne pas brancher plusieurs appareils sur une même prise murale.

- Risque de surchauffe et d'incendie. Utiliser une prise de terre réservée au réfrigérateur.



Ne jamais manipuler le cordon d'alimentation avec les mains humides.

- Risque de choc électrique.



Ne jamais utiliser un cordon ni une fiche électrique endommagés. Ne pas brancher le réfrigérateur sur une prise murale mal fixée.

- Risque d'incendie, de choc électrique ou de blessure grave.



Relier le réfrigérateur à la terre. Vérifier que la prise murale est reliée à la terre.

- Risque de choc électrique.



Ne jamais tirer sur le fil pour débrancher le réfrigérateur. Saisir fermement sa fiche électrique et la tirer.



Brancher la fiche dans la prise murale de telle sorte que le cordon soit orienté vers le bas.

- S'il est orienté vers le haut, il risque d'être tordu exagérément ou endommagé, ce qui peut provoquer un choc électrique ou un incendie.



Éviter d'installer le réfrigérateur sur un sol mouillé ou dans une pièce très humide.

- Il risque d'être moins bien isolé, ce qui peut provoquer un choc électrique.



Ne jamais faire passer le cordon d'alimentation au-dessus d'un appareil de chauffage ni lui faire toucher un appareil de chauffage.

- Le cordon risque d'être endommagé et de provoquer un choc électrique.



Vérifier qu'il n'y a pas de jeu dans la fiche branchée dans la prise murale.

- Elle risque d'être moins bien isolée et de provoquer un choc électrique.



Ne jamais verser ni pulvériser d'eau dans le réfrigérateur (ni à l'intérieur, ni à l'extérieur).

- Il risque d'être moins bien isolé et de provoquer un choc électrique.



Ne jamais placer de récipients contenant de l'eau ni aucun autre liquide sur le dessus du réfrigérateur.

- De l'eau risque de tomber dans le réfrigérateur et de provoquer un choc électrique ou de l'endommager.

 **Ne jamais déplacer ni retirer les étagères ni les balconnets s'ils contiennent des aliments ou des récipients.**

- Des récipients lourds (en verre, en métal, etc.) risquent de tomber et de vous blesser, ou de casser les étagères en verre ou d'autres éléments intérieurs.

 **Ne jamais réparer, démonter ni modifier le réfrigérateur vous-mêmes.**

- Risque de blessure corporelle ou d'endommagement de l'appareil. Toute intervention doit être effectuée par une personne qualifiée.

 **Ne stocker ni gaz ni liquides inflammables dans le réfrigérateur.**

 **Ne jamais utiliser de gaz inflammables, de benzène, d'essence ni d'aérosol à proximité du réfrigérateur.**

- Risque d'incendie, d'explosion ou de blessure corporelle.

 **Si une fuite de gaz est détectée près du réfrigérateur ou dans la cuisine, ventiler immédiatement la pièce sans toucher la fiche électrique ni le réfrigérateur.**

 **Ne pas placer de médicaments ni d'échantillons d'analyse nécessitant un contrôle de température strict dans le réfrigérateur.**

 **Ne jamais passer les doigts ou les mains sous le réfrigérateur et plus particulièrement à l'arrière de l'appareil.**

- Vous risquez de vous blesser sur les bords coupants des tôles ou de recevoir un choc électrique.

 **Ne pas remplacer le fusible ni l'ampoule d'éclairage vous-même. Faire appel à un technicien.**

 **Si le cordon secteur est coupé ou endommagé, appelez le service après vente immédiatement.**

 **Lors de la mise au rebut du réfrigérateur, enlever le joint des portes.**

- Un enfant peut rester coincé et s'étouffer dans un réfrigérateur abandonné. Respecter cette consigne même si le réfrigérateur ne doit rester entreposé que quelques jours. C'est très dangereux.

 **Ne pas laisser les enfants marcher sur les étagères ou les bacs à légumes.**

 **Éloignez les enfants de l'emballage ou des pièces.**

- Il y a un risque d'étouffement avec les cartons ou les films en plastique

 **Ne laissez pas les enfants jouer avec les portes du réfrigérateur.**

- Le réfrigérateur peut tomber et les blesser.

ATTENTION

 **Débrancher le réfrigérateur quand il ne doit pas être utilisé pendant une période prolongée.**

 **Ne jamais toucher des aliments ni des récipients, plus particulièrement en métal, avec les mains humides dans le compartiment congélateur.**

- Risque d'engelures et de brûlures par le froid.

 **Ne jamais consommer d'aliments avariés ou détériorés.**

- Les aliments conservés dans le réfrigérateur pendant une période prolongée peuvent être avariés ou détériorés.

 **Ne jamais placer de bouteilles ni de récipients en verre dans le compartiment congélateur.**

- Les récipients en verre et les bouteilles peuvent se casser et provoquer des blessures corporelles.

 **Pour déplacer le réfrigérateur (couché ou incliné), faire appel à au moins deux personnes pour le tenir. (L'une pour tenir les poignées arrière du haut, l'autre pour tenir celle du bas). Le réfrigérateur risque de glisser et de tomber s'il est tenu par un autre endroit.**

 **Soulever les pieds réglables pour déplacer le réfrigérateur.**

- Les pieds réglables peuvent endommager ou rayer le sol. Pour déplacer le réfrigérateur sur une longue distance, fixer fermement les éléments intérieurs avec du ruban adhésif.
- Sinon, ils risquent de s'entrechoquer et de se casser.

Guide d'installation

* Lisez ces précautions de sécurité avant d'utiliser l'appareil et respectez-les pour votre sécurité.

Précautions d'installation et de branchement

■ Afin de prévenir les risques d'incendie, de choc électrique ou de fuite.

① Ne jamais placer le réfrigérateur à un emplacement où de l'eau risque de s'accumuler facilement.

② Vérifier les points suivants avant de brancher le réfrigérateur.

- Utiliser impérativement une prise murale reliée à la terre pour brancher le réfrigérateur.
- Ne pas brancher le réfrigérateur avec d'autres appareils sur la même prise.

③ Ne pas utiliser de prise adaptateur ni de rallonge.

④ Ne pas laisser des objets lourds compresser le cordon d'alimentation.

- Si un bruit étrange, une odeur chimique, une fumée, etc. s'échappent du réfrigérateur après son branchement, le débrancher immédiatement et appeler un technicien.
- Attendre environ 5 minutes avant de rebrancher l'appareil afin de ne pas endommager le compresseur ni les autres composants électriques.
- Attendre 2 à 3 heures que l'intérieur soit suffisamment froid après le premier branchement pour placer des aliments dans le réfrigérateur. (Une odeur de plastique peut apparaître lorsque le réfrigérateur fonctionne pour la première fois après avoir été branché. Cette odeur s'estompe au fur et à mesure que le réfrigérateur fonctionne et que les portes sont ouvertes et fermées.)

Précautions d'utilisation

■ Pour prévenir les risques de blessure corporelle, d'incendie, de choc électrique, etc., lisez attentivement ce guide d'utilisation et conservez-le à proximité pour une référence future

■ Accessoires

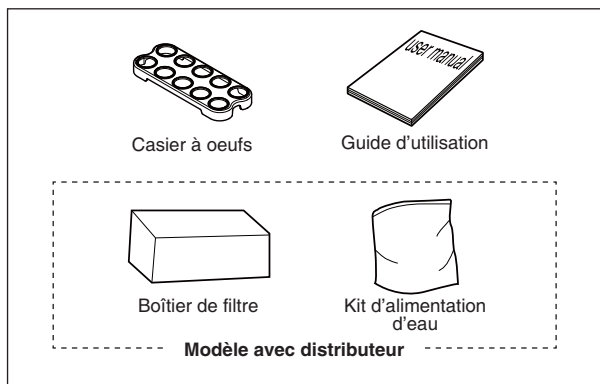

Préparation à l'installation

Vérifier d'abord que le réfrigérateur passe par l'embrasure de la porte.

Dimensions (y compris les poignées de la porte)
(Largeur*Profondeur*Hauteur) 912mm x 741.3mm x 1771mm

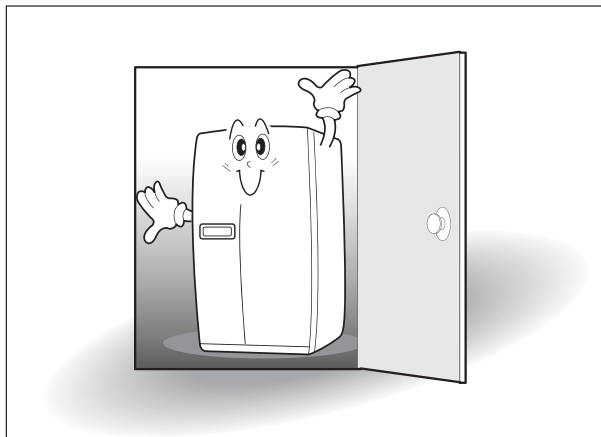

Ne pas exposer le réfrigérateur au rayonnement direct du soleil.

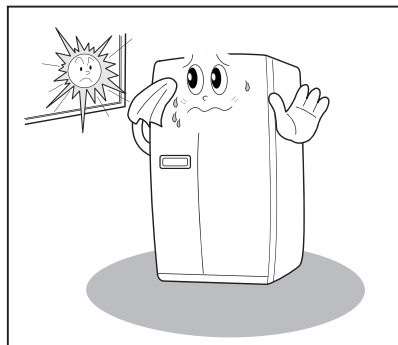

Note

Quand l'emplacement d'installation est prêt, suivez les instructions d'installation. Si la température ambiante dans laquelle le réfrigérateur fonctionne est basse (inférieure à 5°C), les aliments peuvent geler et le réfrigérateur peut fonctionner anormalement.

Trouver un emplacement d'installation adapté

Laisser un espace suffisant entre l'arrière du réfrigérateur et le mur afin que l'air circule librement.

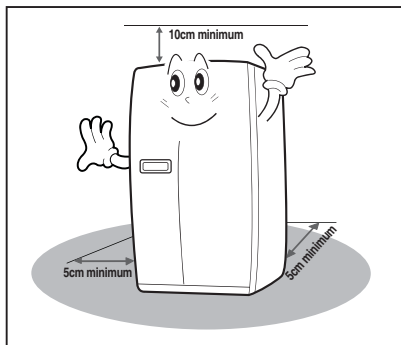

Respecter les distances minimales latérales afin de ne pas gêner l'ouverture des portes.

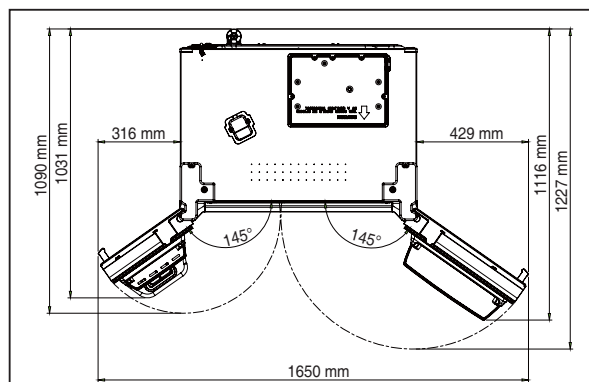

Démontage / Remontage

Si le réfrigérateur ne passe pas par l'embrasure de la porte, procéder comme suit.

(Ce guide renvoie aux plusieurs modèles. Les caractéristiques réelles dépendent du modèle.)

Démontage de la porte du réfrigérateur

* Enlevez d'abord la plainte en bas de devant si elle est attachée.

- 1 Dévisser le cache de la charnière du haut à l'aide d'un tournevis. Insérer un tournevis fin dans la fente latérale du cache pour l'enlever.

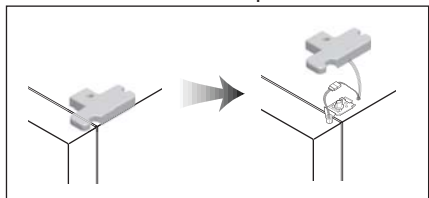

- 2 Dévisser le système de fixation de 3 ou 4 tours dans le sens inverse des aiguilles d'une montre. Déconnecter les faisceaux électriques.

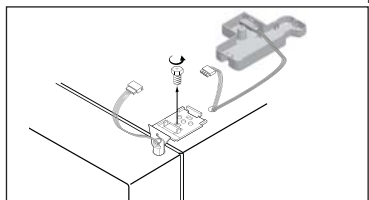

- 3 Soulever la partie avant de la charnière pour enlever la porte. (Attention: la porte peut tomber quand la charnière est enlevée.)

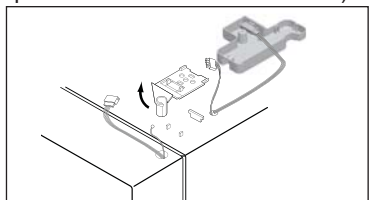

- 4 Soulevez la porte pour l'enlever.

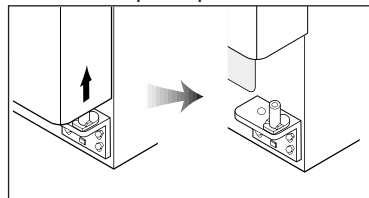

Démontage de la porte du congélateur

- 1 Maintenez le raccord et enlevez le tuyau de gauche. (Modèles avec distributeur seulement)

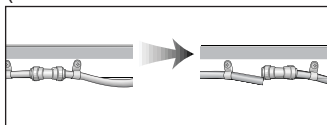

- 2 Dévisser le cache de la charnière du haut à l'aide d'un tournevis.

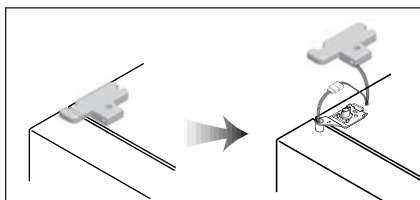

- 3 Dévisser le système de fixation de 3~4 tours dans le sens inverse des aiguilles d'une montre. Déconnecter les faisceaux électriques.

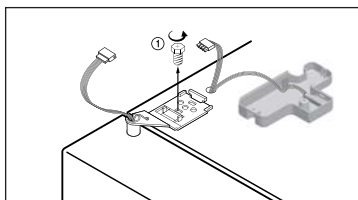

- 4 Soulever la partie avant de la charnière pour enlever la porte. (Attention! La porte peut tomber quand la charnière est enlevée.)

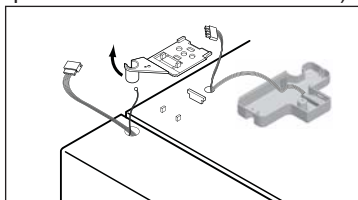

- 5 Attention à ne pas détériorer le circuit d'arrivée d'eau en enlevant la porte.

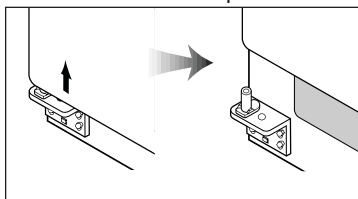

Remontage de la porte du réfrigérateur

- 1** Insérer verticalement le trou du bas de la porte du réfrigérateur dans l'ergot de la charnière du bas.

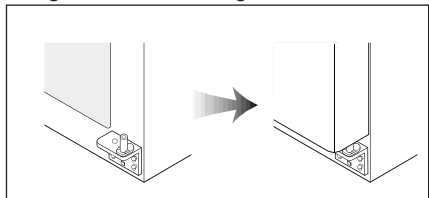

- 2** Refermer la porte et insérer l'ergot de la charnière du haut dans le trou du haut de la porte du réfrigérateur. (Insérer d'abord l'arrière de la charnière dans la rainure de l'élément saillant, puis la faire rentrer dans le trou du haut de la porte.)

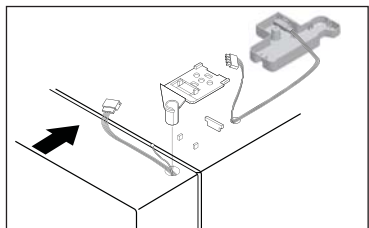

- 3** Visser le système de fixation de la charnière de plusieurs tours. Connecter les faisceaux électriques et visser le fil de terre.

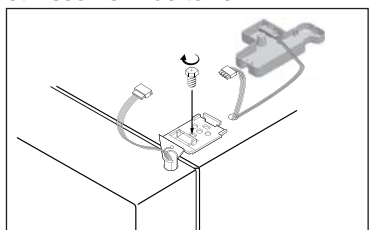

Remontage de la porte du congélateur

- 1** Introduire du tuyau d'eau dans la charnière en poussant jusqu'au fond (Seulement si vous avez cette option). Placer l'axe dans la charnière.

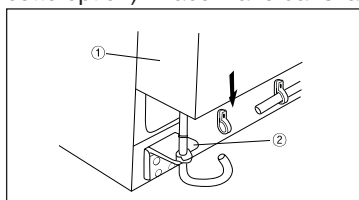

- 2** Refermer la porte et insérer l'ergot de la charnière du haut dans le trou du haut de la porte du congélateur. (Insérer d'abord l'arrière de la charnière dans la rainure de l'élément saillant, puis la faire rentrer dans le trou du haut de la porte.)

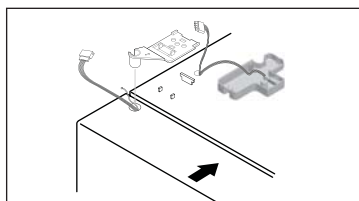

- 3** Visser le système de fixation de la charnière de plusieurs tours. Connecter les faisceaux électriques et visser le fil de terre.

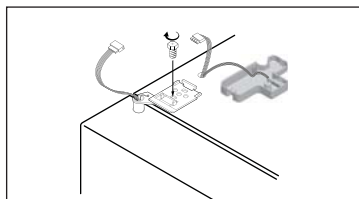

- 4** Cliquez et vissez le couvercle de la charnière supérieure.

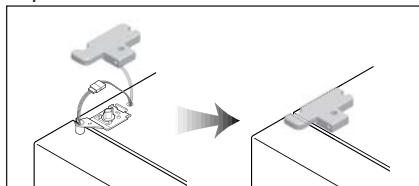

- 5** Insérez profondément le tuyau dans le raccord. (Modèles avec distributeur seulement)

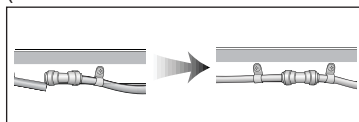

Mise à niveau du réfrigérateur et ajustement des portes (si nécessaire)

* Le réfrigérateur doit être à niveau pour assurer un fonctionnement optimal et se présenter correctement. (Quand le sol sur lequel le réfrigérateur repose est inégal, les portes du congélateur et du réfrigérateur ne sont pas alignées.)

Si la porte du congélateur est plus basse que celle du réfrigérateur...

1 Insérer un tournevis (plat) dans l'une des fentes du pied réglable de gauche (bas du congélateur) et faire tourner le pied dans le sens des aiguilles d'une montre jusqu'à ce que la porte soit alignée. (Visser pour faire remonter la porte du congélateur; dévisser pour la faire descendre.)

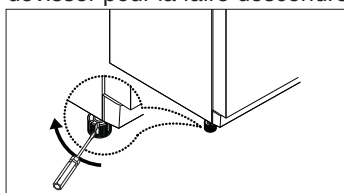

* Si l'étape 1 ne suffit pas à aligner la porte du congélateur, passer aux étapes suivantes.

2 Ouvrez les portes, dévissez la couverture de devant et enlevez-la si elle est attachée.

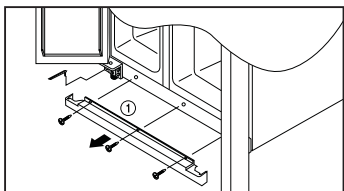

3 Insérez la clé (partie A) sur l'écrou de charnière (partie1) et dévissez l'écrou avec la clé dans le sens des aiguilles d'une montre.

4 Insérez la clé (partie B) sur l'écrou de charnière (partie2) et tournez la clé dans le sens des aiguilles d'une montre pour faire baisser la porte.

5 Si la porte est alignée fermez l'écrou (1) bien fort en tournant la clé dans le sens inverse des aiguilles d'une montre.

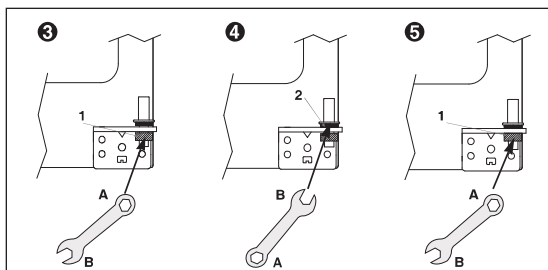

Si la porte du réfrigérateur est plus basse que celle du congélateur...

1 Insérer un tournevis (plat) dans l'une des fentes du pied réglable de droite (bas du réfrigérateur) et faire tourner le pied dans le sens des aiguilles d'une montre jusqu'à ce que la porte soit alignée. (Visser pour faire remonter la porte du réfrigérateur; dévisser pour la faire descendre.)

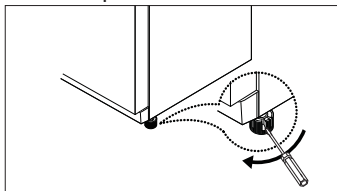

* Si l'étape 1 ne suffit pas à aligner la porte du réfrigérateur, passer aux étapes suivantes.

2 Insérez la clé (partie A) sur l'écrou de charnière (partie1) et dévissez l'écrou avec la clé dans le sens des aiguilles d'une montre.

3 Insérez la clé (partie B) sur l'écrou de charnière (partie2) et tournez la clé dans le sens inverse des aiguilles d'une montre pour faire baisser la porte.

4 Si la porte est alignée fermez l'écrou (1) bien fort en tournant la clé.

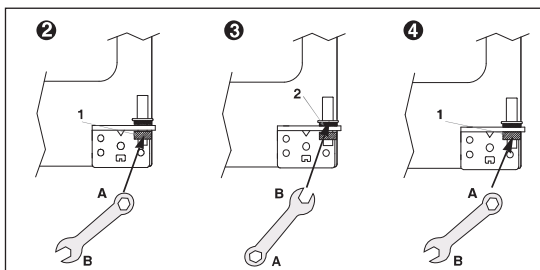

■ Fixation du cache frontal

Après avoir installé le réfrigérateur et/ou aligné les portes, fixer le cache frontal à l'aide des vis fournies (situées dans le casier à œufs). (Enlevez d'abord les vis du panneau en bas de devant. Faites claquer et vissez la couverture)

⚡ Attention

- L'avant du réfrigérateur doit être légèrement plus haut que l'arrière pour faciliter la fermeture des portes, mais si les pieds réglables ont été trop surélevés pour aligner les portes, au point que l'avant du réfrigérateur est trop haut par rapport à l'arrière, la porte peut être difficile à ouvrir.

Installation de l'arrivée d'eau (Modèles avec distributeur seulement)

- La pression d'eau doit être 2.0~12.5 kgf/cm² ou plus pour que la fabrique de glace fonctionne.
* Pour vérifier remplissez un verre de 180 cc, si le temps de remplissage est inférieur à 10 secondes la pression est correcte.
- Quand vous installez les tuyaux à l'eau assurez-vous qu'ils ne soient pas proches d'aucune surface chaude.
- Le filtre est uniquement un filtre à impuretés il ne désinfecte pas ne tue pas les bactéries et les microbes.
- Si la pression d'eau n'est pas si haute pour faire marcher la machine à glace, téléphonez au plombier local pour avoir une pompe de pression d'eau supplémentaire.
- La durée de vie du filtre dépend des conditions d'utilisation toutefois il est recommandé de le changer au moins tous les 6 mois.
* Choisissez un endroit facile d'accès pour la fixation du filtre pour simplifier le remplacement.
- Après installation du circuit d'alimentation en eau choisissez [WATER] (EAU) sur le panneau de contrôle et maintenez appuyé pendant 2~3 minutes pour remplir le réservoir d'eau
- Utilisez de la bande adhésive pour l'étanchéité des raccords et éviter les fuites d'eau.
- L'appareil doit être raccordé à une arrivée d'eau froide.

■ KIT D'ALIMENTATION D'EAU

* Vérifier les pièces ci dessous pour installer l'alimentation en eau. Si d'autres pièces sont nécessaires adressez vous à un technicien local.

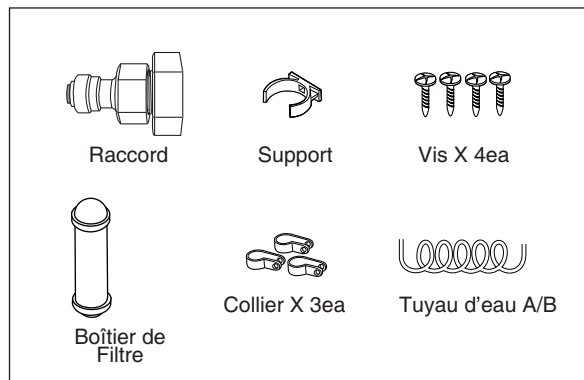

Procédure d'installation (Modèle avec distributeur seulement)

1. Reliez le Raccord à la ligne d'eau de robinet.

Figure A

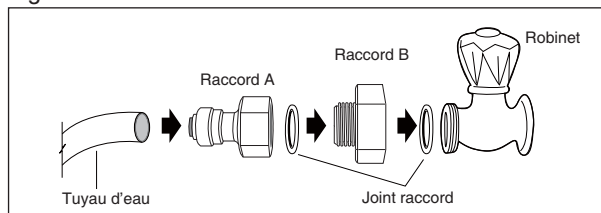
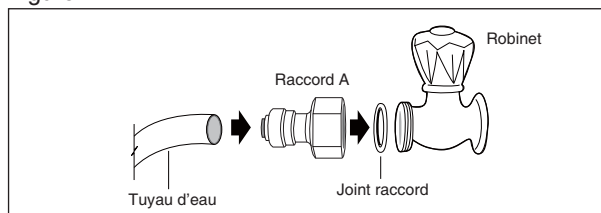

Figure B



! Placez le joint en caoutchouc à l'intérieur du connecteur de robinet et vissez sur le robinet.

2. Préparation à l'installation du filtre

- Mesurez la distance entre le filtre et le tuyau d'eau, coupez le tuyau du filtre bien droit.
- Relier le tuyau au filtre comme indiqué sur le dessin.

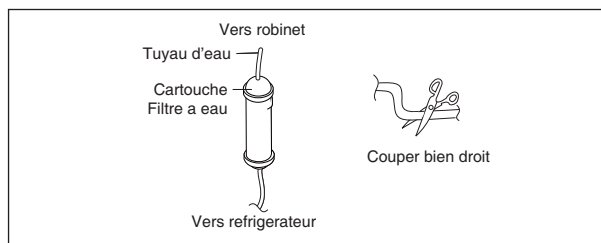

! Attention à laisser suffisamment de longueur avant de couper.

3. Oter les substances dans le filtre.

- Ouvrir l'arrivée d'eau et vérifiez si l'eau sort correctement.
- Vérifier si la vanne est bien ouverte au cas où l'eau ne coule pas.
- Laisser la vanne ouverte jusqu'à ce que l'eau coule.
* Au début l'eau peut contenir des substances dues à la fabrication.

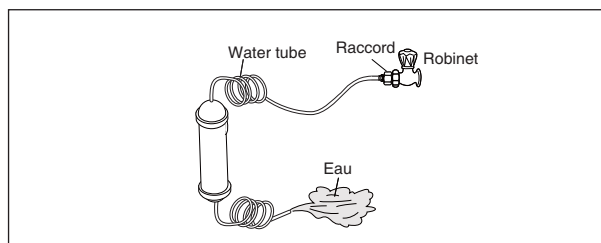

4. Fixer le boîtier du filtre.

- 1) Vissez et serrez le boîtier (à droite et à gauche du boîtier) à l'arrière du réfrigérateur.
* Si le support n'est pas bien fixé enlevez le papier noir sur la bande autocollante et refixez.
- 2) Insérez le boîtier dans le support.

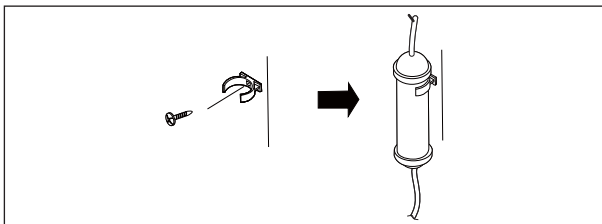

5. Raccordement du tuyau d'eau au réfrigérateur..

- 1) Enlever le capot de la boîte de raccordement en bas à l'arrière de l'appareil.
- 2) Faire glisser l'écrou sur le tuyau d'eau. (Soyez attentif pour suivre la direction de l'écrou)
- 3) Insérez le Tuyau à Eau sur le haut de la soupape d'eau, serrez l'écrou dans le sens des aiguilles d'une montre. (La vanne se trouve à droite dans le boîtier de raccordement.)
- 4) Vérifier si les tuyaux ont du jeu ou s'il y a des fuites, dans ce cas refaites les serrages.
- 5) Remise en place du boîtier de raccordement. (Le tuyau d'eau doit se trouver entre la rainure en bas du réfrigérateur et le capot du boîtier de raccordement.)

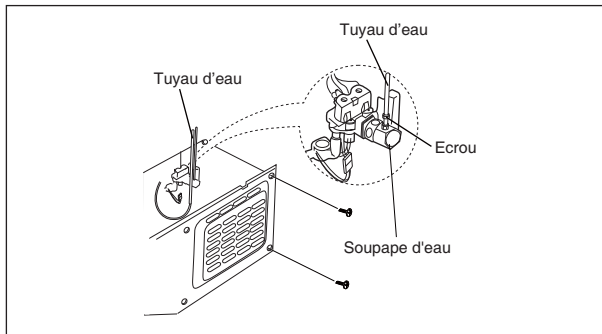

 Placez le tube comme indiqué sur le dessin.

6. Fixation du tuyau d'eau.

- 1) Fixer le tuyau avec le collier.
- 2) Vérifier si le tube est plié ou pincé, si tel est le cas refixez le correctement pour éviter toute fuite d'eau.

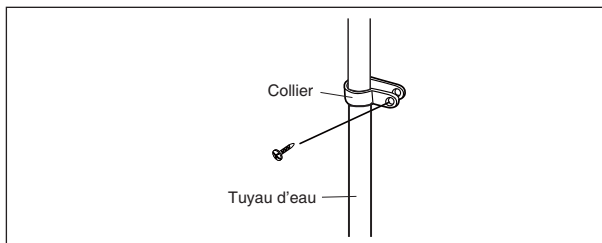

7. Quand le raccordement est terminé.

- 1) Branchez le réfrigérateur et appuyez sur le bouton WATER(EAU) pendant 2~3 minutes pour vider l'air du circuit et les résidus de fabrication.
- 2) Vérifier à nouveau sur l'ensemble du circuit qu'il n'y a pas de fuites si besoin remplacez les tuyaux et ne bougez plus l'appareil.

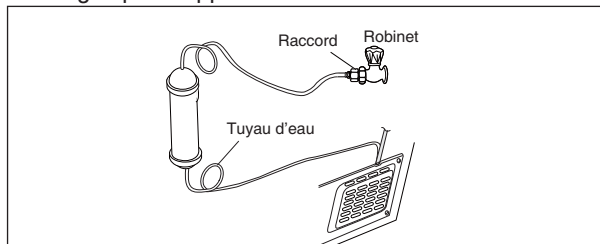

Information concernant le filtre à eau

- Après l'utilisation le système d'arrivée d'eau est sujet à une basse pression. Procédez avec des précautions quand vous enlevez le filtre.
- Faites le vidange du système d'arrivée d'eau si l'appareil n'a pas été utilisé pendant une longue période ou si la glace/eau a un goût ou une odeur désagréable. Pour faire ceci faites distribuer de l'eau par le distributeur d'eau pendant plusieurs minutes. Si le goût ou l'odeur désagréable persiste, remplacez le filtre.
- Projet de congélation, Enlevez la cartouche du filtre si vous souhaitez que la température passe en dessous de zéro.
- N'installez pas le filtre à eau si la pression de l'eau est supérieure à 0.86MPa (8.6bar). Si la pression de l'eau est supérieure à 0.55MPa (5.5bar), la soupape de pression doit être installée. Si vous n'êtes pas sûr de la valeur de la pression de l'eau, veuillez contacter le spécialiste d'installation.
Si la pression monte brusquement ceci peut endommager le tuyau. N'installez pas le filtre à eau sans le suppresseur convenable. Contactez le spécialiste d'installation si vous n'êtes pas sûr que la montée brusque puisse endommager le tuyau à l'eau.
- Après avoir installé un nouveau filtre : jetez toute la glace produite dans les premières 24 heures après le changement.
- Si la glace n'a pas été déplacée pendant une longue période: Videz le boîtier de glace et jetez toute la glace produite dans les prochaines 24 heures.

Panneau de commande

■ Modèle avec distributeur



<Modèle avec fonction 'Glace pilée'>



<Modèle sans fonction 'Glace pilée'>



Touche de verrouillage du panneau de contrôle

Appuyer sur la touche pour prévenir le changement involontaire des réglages. Pour désactiver le verrouillage, appuyer pendant plus de 3 secondes. L'écran s'éteint.



Indicateurs pour le distributeur d'eau / glace

Le voyant Orange au dessus du logo, vous indique votre choix de distribution. Vous pouvez choisir "distribution d'eau" -> "distribution de glaçons" -> "glace pilée"(option) en appuyant sur la touche.



Indicateur de verrouillage clavier.



Indicateur de changement du filtre

Le voyant s'allumera au bout d'un délais maximum de 6 mois. (durée variable en fonction des spécifications de la qualité de votre eau.)



Touche FRZ.SET (fr : REG.CONG)

Sélectionnez cette touche pour choisir la température du compartiment du congélateur.



Touche de sélection

- 1) Touche pour la distribution
Vous pouvez choisir entre l'eau, les glaçons, la glace pilée (en option) ou verrouillage du clavier.
- 2) Pour l'échange du filtre ou la réinitialisation.
Après l'échange ou la réinitialisation, appuyez sur la touche pendant 3 secondes.



Touche REF.SET (fr : REG :REFR)

Pour sélectionner la température du compartiment du réfrigérateur.



- Les ampoules intérieures du réfrigérateur s'éteignent quand les portes sont ouvertes depuis plus de 10 minutes.
- Quand la porte du congélateur ou du réfrigérateur est ouverte depuis plus d'une minute, l'alarme de porte sonne pendant 5 minutes à 1 minute d'intervalle.
- Fonction écran éteint
 - 5 minutes sans utilisation des touches ou sans ouverture des portes provoquent l'extinction des symboles lumineux de l'écran sauf pour l'eau, les glaçons et le verrouillage de glaçons.
 - L'utilisation des différentes fonctions ou l'ouvertures des portes réactive l'affichage.
- Fonction arrêt du système (fonction arrêt d'alimentation)
 - L'appareil peut être mis en arrêt volontairement lors d'un départ prolongé sans avoir à le débrancher.
 - Actionner simultanément les touches FRZ.SET et REF.SET pendant 5 secondes pour éteindre l'appareil.
 - En mode arrêt, la température du congélateur et du réfrigérateur affiche "-- --". Les autres affichages lumineux s'éteignent et le fonctionnement de l'appareil s'interrompt.
 - A l'inverse, actionner simultanément les touches FRZ.SET et REF.SET pendant 5 secondes pour réactiver l'appareil.

Contrôle de la température

* Lors de la mise en route, les paramètres sont fixés à 19°C et 4°C

■ Modèle avec distributeur



Compartment congélateur

Une pression sur la touche FRZ. SET (RÉG. CONG.) modifie la température comme indiqué sur le schéma ci-dessous.

>>> Changement de température séquentiel <<<

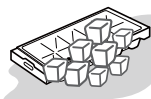

Congélation accélérée...

Pour accélérer la congélation, appuyer sur la touche FRZ. SET (RÉG. CONG.), l'icône '*❄*' s'allume et le mode s'enclenche. Appuyer une nouvelle fois sur la touche pour arrêter ce mode.

Compartment réfrigérateur

Une pression sur la touche REF SET (RÉG. RÉFR.) modifie la température comme indiqué sur la figure ci-dessous.

>>> Changement de température séquentiel <<<



Refroidissement

Pour accélérer le refroidissement, appuyer sur la touche REF SET (RÉG. RÉFR.), l'icône '*❄*' s'allume et le mode s'enclenche. Appuyer une nouvelle fois sur la touche pour arrêter ce mode.

⚡ Attention

Les aliments conservés dans le réfrigérateur peuvent geler si la température ambiante du réfrigérateur est inférieure à 5°C.

Utilisation des équipements intérieurs

■ Modèle avec distributeur

NOTE: Ce guide peut concerner plusieurs modèles différents. Le réfrigérateur que vous avez acheté peut avoir certaines ou toutes les options énumérées ci-dessous. Les emplacements des caractéristiques indiquées ci-dessous peuvent ne pas correspondre à votre modèle.

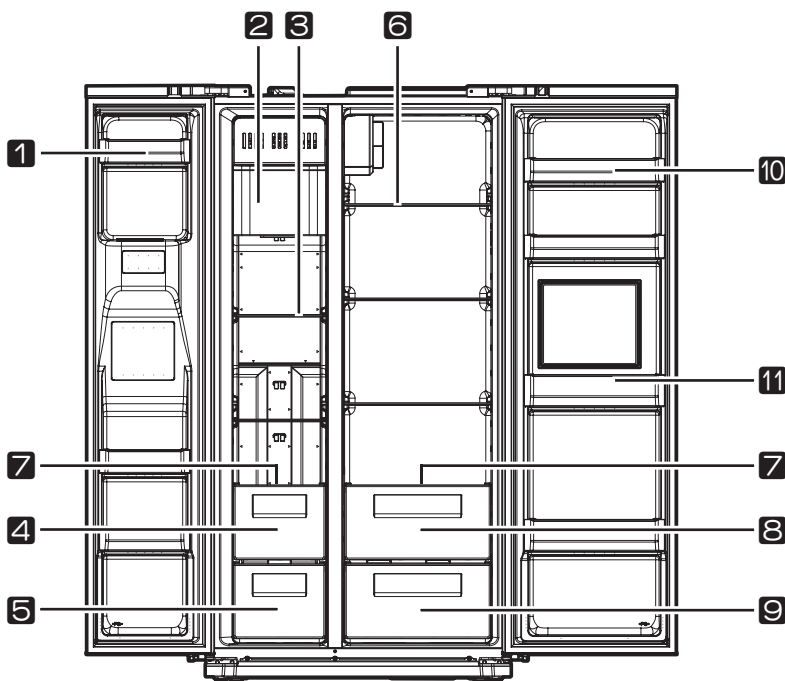

- 1. Balconnet intérieur porte**
Pour entreposer de la nourriture congelée
- 2. Machine à glaçons**
- 3. Étagères de congélateur (verre trempé)**
Pour entreposer de la nourriture congelée telle que de la viande, du poisson, de la glace, des glaçons, etc.
- 4. Compartiment à viande**
Pour le stockage de la viande, du poisson, du poulet couvrir ou envelopper vos aliments avec du film alimentaire
- 5. Compartiment pour aliments secs**
Pour stocker les aliments à conservation longue: aliments déshydratés: calamar, anchois, sèches etc...
- 6. Étagères du réfrigérateur (verre trempé)**
Pour la conservation des aliments de consommation courante.

- 7. Cover Case Shelf (verre trempé)**
- 8. Compartiment produits frais / légumes**
- 9. Bac à fruits**
- 10. Balconnet du réfrigérateur**
Pour la conservation réfrigérée des aliments, du lait, des jus de fruit, des bouteilles de bière, etc.
- 11. Compartiment de rafraîchissement**
pour les canettes utilisées fréquemment, l'eau potable, les boissons.

Conseils pour la conservation des aliments

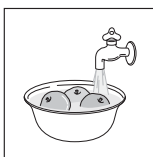

Bien laver les aliments avant de les conserver.

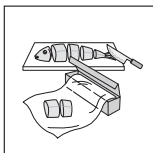

Subdiviser et séparer les aliments en portions aussi petites que possible.

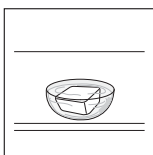

Placer les aliments qui contiennent de l'eau ou beaucoup d'humidité sur le devant des étagères (à proximité de la porte). S'ils sont placés à proximité de la conduite d'air froid, ils risquent de geler.

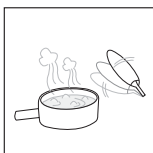

Attendre que les aliments chauds ou brûlants refroidissent suffisamment avant de les mettre au réfrigérateur afin de réduire la consommation d'électricité et d'augmenter le pouvoir de réfrigération.

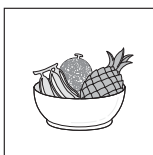

Faire preuve de prudence pour stocker les fruits tropicaux tels que les bananes, les ananas et les tomates car ils peuvent se détériorer facilement à basse température.

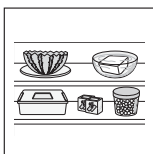

Laisser suffisamment d'espace autour des aliments. S'ils sont trop tassés ou trop proches les uns des autres, l'air froid ne peut plus circuler et le pouvoir de réfrigération diminue.

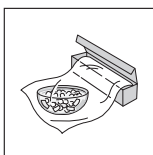

Ne jamais oublier de couvrir ou emballer les aliments afin d'empêcher l'apparition d'odeurs.

Attention

- **Ne stockez pas trop d'aliments dans les compartiments.**
 - * Lorsque vous ouvrez la porte, un article peut tomber et vous causer des blessures ou endommager vos aliments
- **Ne pas oublier qu'un aliment déjà décongeler, ne doit pas être recongeler. Ne pas emballer vos aliments avec du papier journal, mais utilisez du film alimentaire.**
- **Ne retirez pas une trop grande quantité d'aliment, si vous n'en n'avez pas utilisation tout de suite**
 - * Cela peut provoquer un risque d'intoxication alimentaire

Attention

- **Pour plus d'informations sur la préparation des aliments pour la durée de conservation des aliments ou de congélation, consulter un guide pour congélateur ou un livre de recettes fiable.**

Utilisation du distributeur (Modèles avec distributeur seulement)

* Appuyer sur la touche 'DISPENSER' pour sélectionner 'GLAÇONS / GLACE PILEE / EAU' et pousser doucement la languette avec votre tasse. Votre sélection viendra 1~2 secondes après.

● Choisissez en appuyant sur 'DISPENSER' () pour obtenir la fonction désirée et l'icône s'allume.

● Choisissez en appuyant sur 'DISPENSER' () pour obtenir la fonction désirée et l'icône s'allume.

● Choisissez en appuyant sur 'DISPENSER' () pour obtenir la fonction désirée et l'icône s'allume.

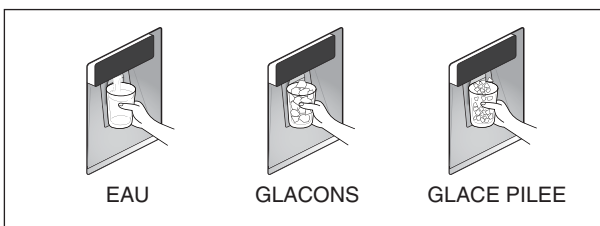

● Quand vous nettoyez le bac à glaçons ou que vous ne l'utilisez pas pendant longtemps, enlevez les glaçons du bac à glaçons et verrouillez la machine à glaçons en actionnant la touche 'DISPENSER'.

* Quand vous prenez des glaçons ou de la glace retirez doucement votre verre pour libérer le levier dès que vous avez rempli à moitié (sinon la glace continuera à descendre et le verre va déborder.)

Attention

- Evitez d'utiliser des verres fragiles ou du cristal pour prendre des glaçons.
- Pour votre sécurité ne jamais mettre les doigts ou des ustensiles à l'intérieur du distributeur.
- En cas de couleur anormale des glaçons et/ou de l'eau, vérifiez le filtre, et si besoin, appelez le SAV.

Utilisation de la fabrique à glaçons automatique (Modèles avec distributeur seulement)

- 7 glaçons sont fabriqués (19~20 fois par jour) en même temps. Si la réserve est pleine la fabrique s'arrête.
- Il est normal que la machine à glaçons fasse un peu de bruit de craquement quand les glaçons tombent dans le bac à glaçons.
- Pour prévenir une mauvaise odeur, nettoyez régulièrement le bac à glaçons.
- Si la quantité de glaçons dans le bac à glaçons n'est pas suffisante, il est probable que les glaçons ne soit pas distribués. Attendez un jour environ pour avoir plus de glaçons.
- Si les glaçons ne sont pas distribués facilement, vérifiez que la sortie du distributeur n'est pas obstruée.

Quand la fabrique ne fonctionne pas

Si les glaçons se collent entre eux et ne descendent pas

- Retirez le bac à glaçons et séparez les glaçons liés l'un à l'autre.
- La quantité d'eau est insuffisante et la fabrique a besoin d'être réglée. Appelez le SAV.

En cas de panne d'électricité

- Les glaçons peuvent fondre et couler dans le congélateur.
- Si une longue coupure de courant est prévue retirez la réserve de glaçons, vider les glaçons et remettre la réserve en place



Utilisez seulement les glaçons en dehors de ce réfrigérateur.

Comment ajuster l'approvisionnement en eau et en glace automatiquement

Assurez vous que l'approvisionnement en eau soit correctement réglé afin d'obtenir des glaçons de la taille appropriée (80 à 85% de bac à glaçons).

* Si les glaçons sont trop petits ou trop gros, un mauvais fonctionnement de la fabrique de glace est fort possible.

Avant de régler le distributeur d'eau, respecter le mode opératoire car, le débit doit être ajusté en fonction de votre installation domestique.

■ Mesure du débit d'eau et méthodes de contrôler

1. Après l'installation et la mise sous tension, appuyez sur la touche 'dispenser' pour activer la fonction 'WATER'(eau)



2. Pressez le levier de distribution d'eau afin d'obtenir plus d'un ou deux verres d'eau.

3. Appuyez sur la touche 'LOCK'.



4. Modification du débit d'eau : Appuyez sur la touche 'Dispenser' durant environ 10 secondes

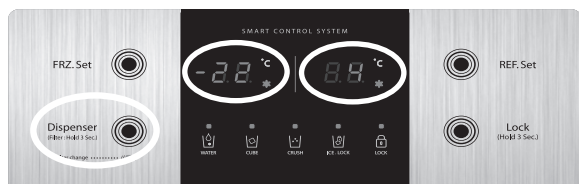

• Le réglage standard d'usine est '5'

5. Appuyer sur le levier pour distribuer l'eau et attendre l'arrêt automatique

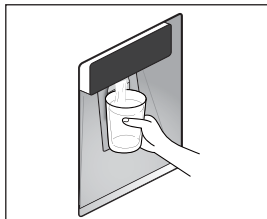

6. Verser le contenu dans le bac afin de mesurer la quantité distribuée et vous assurer que la pression est correcte.

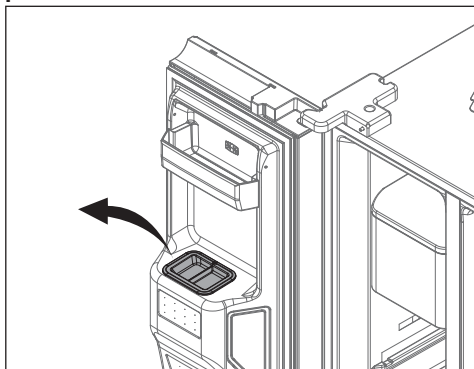

• Si le volume d'eau correspond au dessin, votre pression et débit d'eau est correcte.

- Volume d'eau minimal approprié

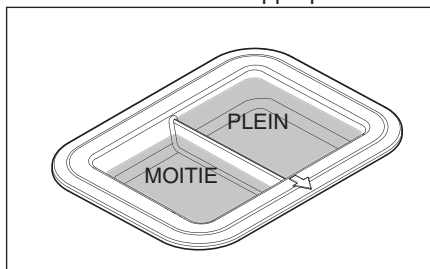

- Volume d'eau maximal approprié

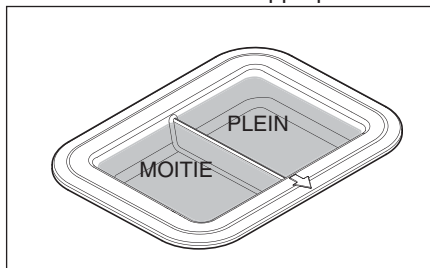

7. Comment régler la distribution si le volume est inférieur ou supérieur.

7-1) Vous n'avez pas assez d'eau

Changer la valeur '5' en appuyant sur la touche 'dispenser' jusqu'à '6'



7-2) Si vous avez trop d'eau

Changer la valeur '5' en appuyant sur la touche 'dispenser' jusqu'à '4'.



7-3) Après le changement du réglage, procéder à un nouvel test (voir paragraphe ci-dessus 5.6).

La valeur de réglage 'dispenser' change dans l'ordre ci-dessous.

5 → 6 → 7 → 8 → 9 → 10 → 12 → 14 → 16 → 18 →
20 → 22 → 3 → 4

- Le réglage initial d'usine est '5'

8. Si le volume d'eau distribué est correct, la validation doit être confirmée en appuyant une fois sur la touche 'Lock'.



Compartiment de rafraîchissement

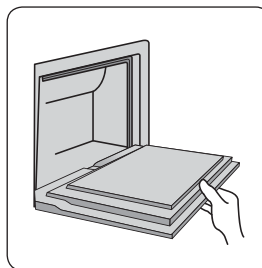

1. Appuyer doucement en haut au centre de la porte pour ouvrir (pression type one-touch)
 - Vous pouvez accéder au compartiment de rafraîchissement sans ouverture de la porte ce qui économise l'électricité.
 - L'ampoule du réfrigérateur est allumée quand la porte du compartiment de rafraîchissement est ouverte.Il est facile à identifier le contenu.

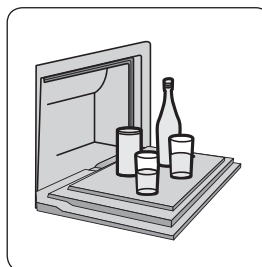

2. Vous pouvez poser votre boisson sur la porte ouverte.
 - Laisser la porte ouverte trop longtemps peut cependant diminuer la performance refroidissante.

Entretien et nettoyage

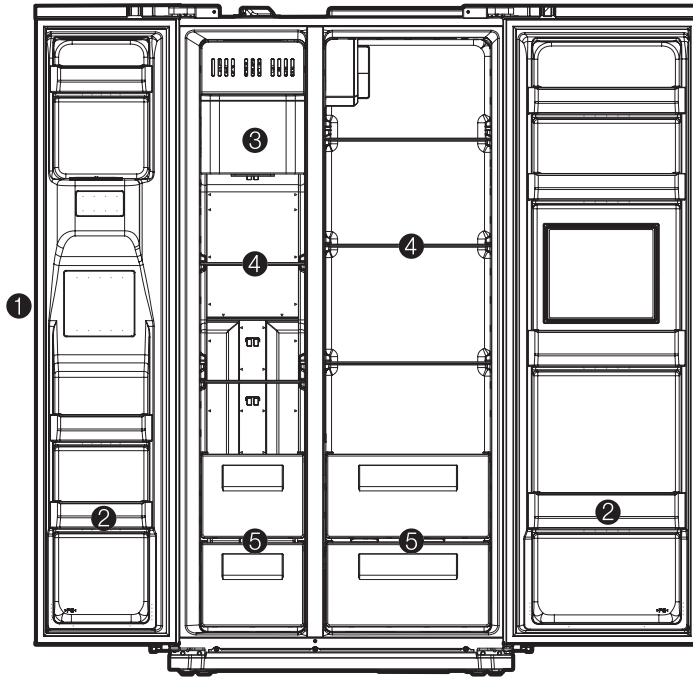

Débrancher
l'appareil au
préalable

* Les fonctionnalités dépendent des modèles

❶ Distribution d'eau

- Enlevez régulièrement la grille d'écoulement et nettoyez la tablette régulièrement. (l'eau ne s'écoule pas toute seule il faut vider le bac).

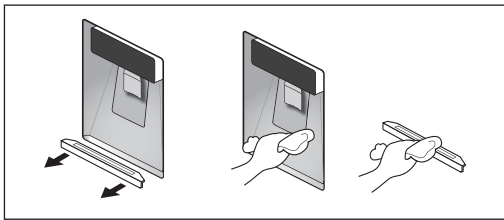

❷ Balconnets du congélateur et du réfrigérateur

- Tenir les deux extrémités et soulever.

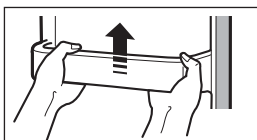

❸ Réserve de glaçons

- Démontage; Soulever le boîtier vers l'avant pour l'enlever.
 - Remise en place; Glisser dans les rainures et pousser jusqu'au fond. Si vous n'arrivez pas à l'insérer correctement ressortez-le, bougez le ressort dans la boîte ou faites tourner le mécanisme d'un quart de tour et remettez le en place.
- * Ne stockez pas les glaçons trop longtemps.

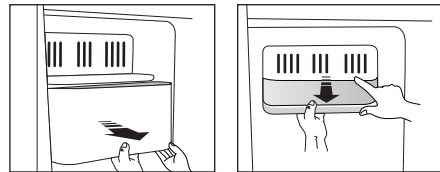

Ne jamais utiliser d'autres appareils électriques à l'intérieur du réfrigérateur. Risque de choc électrique ou d'incendie.

④ Étagères du congélateur et du réfrigérateur.

- Ouvrir suffisamment les portes, puis tirer les étagères vers l'avant.

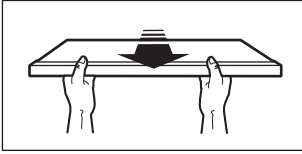

⑤ Bac à légumes et fruits

- Tirez en avant et soulevez un peu pour déplacer.

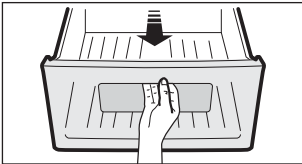

Attention

- Attention de ne vous couper les mains ou les doigts lors des opérations de nettoyage

Comment nettoyer

Équipement intérieur

- Utiliser un chiffon doux, de l'eau et un détergent neutre pour le nettoyage.

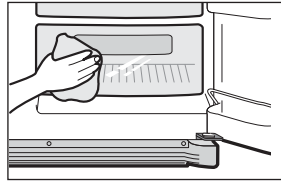

Joint des portes

- Utiliser un chiffon doux, de l'eau et un détergent neutre.

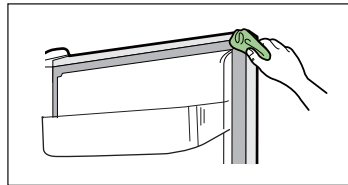

Arrière (compartiment moteur)

- Éliminer la poussière de la grille à l'aide d'un aspirateur au moins une fois par an.

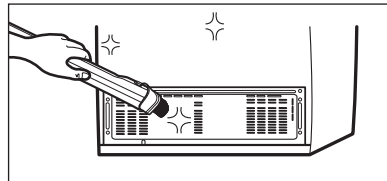

Attention

- Ne jamais utiliser d'essence, de benzène, de diluant, etc. sous peine d'endommager des éléments.



Avant d'appeler un technicien...

* Veuillez consulter les astuces de dépannage suivantes avant d'appeler un technicien!

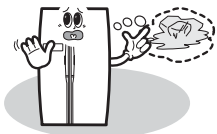

Problème

Il ne fait jamais froid à l'intérieur. La congélation et la réfrigération ne sont pas satisfaisantes.

Point à contrôler

- 1 Le réfrigérateur est-il débranché ?
- 2 La température est-elle réglée sur [Low Mode] (Basse) ?
- 3 Le réfrigérateur est-il exposé à la lumière directe du soleil ou y a-t-il un appareil de chauffage à proximité ?
- 4 L'arrière du réfrigérateur est-il trop proche du mur ?

Action

- 1 Brancher le réfrigérateur.
- 2 Régler la température sur Middle (Milieu) ou High (Haut).
- 3 Déplacer le réfrigérateur à l'écart de la lumière directe du soleil et de tout appareil de chauffage.
- 4 Laisser un espace suffisant (au moins 10 cm) entre l'arrière du réfrigérateur et le mur.

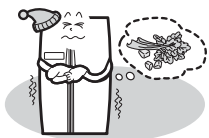

Problème

Les aliments gèlent dans le réfrigérateur.

Point à contrôler

- 1 La température est-elle réglée sur High (Haut) ?
- 2 La température ambiante est-elle trop basse ?
- 3 Des aliments à forte teneur en humidité sont-ils placés à proximité de la conduite d'air froid ?

Action

- 1 Régler la température sur [Middle] (Milieu) ou [Low] (Basse).
- 2 Les aliments peuvent geler si la température ambiante est inférieure à 5°C. Les déplacer à un endroit où la température est supérieure à 5°C.
- 3 Placer les aliments à forte teneur en humidité sur le devant des étagères, à proximité de la porte.

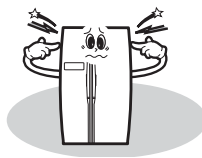

Problème

Le réfrigérateur fait un bruit étrange

Point à contrôler

- 1 Le sol sur lequel repose le réfrigérateur est-il inégal ?
- 2 L'arrière du réfrigérateur est-il trop proche du mur ?
- 3 D'autres objets sont-ils en contact avec le réfrigérateur ?

Action

- 1 Déplacer le réfrigérateur à un endroit où le sol est nivelé.
- 2 Laisser un espace suffisant.
- 3 Enlever aucun objet qui touche le réfrigérateur.



Problème

Odeurs ou émanations nauséabondes venant de l'intérieur

Point à contrôler





- 1 Les aliments sont-ils conservés sans couvercle ou sans emballage ?
- 2 Les étagères et les balconnets ont-ils été salis par des aliments ?
- 3 Les aliments sont-ils conservés trop longtemps ?

Action

- 1 Couvrir les aliments ou les emballer.
- 2 Les nettoyer régulièrement. Quand les odeurs s'imprègnent, il est difficile de les éliminer.
- 3 Ne pas conserver les aliments pendant une période prolongée. Le réfrigérateur n'est pas un conservateur à aliments parfait ni permanent.

Une anomalie? Ne vous inquiétez pas.

Voici la réponse.

	Anomalie		Explication
Chaleur	La façade avant et les côtés du réfrigérateur chauffent.		<ul style="list-style-type: none"> Des canalisations (conduites réfrigérantes) sont placées sous la surface afin d'empêcher la formation d'humidité.
Porte difficile à ouvrir	Les portes ne s'ouvrent pas facilement.		<ul style="list-style-type: none"> Quand la porte est fermée et rouverte juste après, elle est difficile à ouvrir. De l'air chaud entre à cause de la différence de pression. Dans pareil cas, attendre une minute avant de rouvrir la porte.
Bruit étrange	De l'eau semble couler dans le réfrigérateur.		<ul style="list-style-type: none"> Quand le compresseur se lance ou s'arrête, le liquide réfrigérant qui coule dans les conduites peut faire du bruit. Le dégivrage de l'eau peut également faire un tel bruit. (Ce réfrigérateur est équipé d'un système de dégivrage automatique.)
	Des craquements se font entendre.		<ul style="list-style-type: none"> Lorsque les éléments intérieurs se rétractent et/ou se dilatent en raison des changements de température, de tels bruits peuvent se faire entendre.
	Bruit de fond ou bourdonnement.		<ul style="list-style-type: none"> Le compresseur ou les ventilateurs de circulation d'air peuvent provoquer un bruit de fonctionnement. (Si le réfrigérateur n'est pas à niveau, ce bruit peut être plus fort.)
Frost & Dew	Du givre et/ou de la condensation se forment sur les parois et/ou à la surface des récipients dans les compartiments congélateur et réfrigérateur.		<p>Du givre et/ou de la condensation peuvent se former dans les cas suivants;</p> <ul style="list-style-type: none"> Quand la température est élevée et/ou l'humidité forte autour du réfrigérateur. Quand les portes restent ouvertes longtemps Quand des aliments à forte teneur en humidité ne sont pas couverts ni emballés. <p>* Le même phénomène se produit quand on verse de l'eau froide dans un récipient en verre et que de la condensation se forme à la surface.</p>
	Condensation à la surface du carénage		<ul style="list-style-type: none"> Dans pareil cas, l'humidité ambiante est très élevée autour du réfrigérateur, l'humidité dans l'air se condense sur la surface sous forme de rosée.

FICHE PRODUIT

- Marque : DAEWOO ELECTRONICS
- FRN-Q20.. /FRN-Q21.. / FRN-Q22..
- Type de produit : Réfrigérateur-congélateur
- Classe énergétique : **A+**
- Consommation d'énergie de **418 kWh** par an, calculée sur la base du résultat obtenu pour 24 heures dans des conditions d'essai normalisées. La consommation d'énergie réelle dépend des conditions d'utilisation et de l'emplacement de l'appareil.
- Volume total net : **512 L** (Réfrigérateur **353 L** · Congélateur **159 L** avec 4 étoiles)
- Réfrigérateur et congélateur sans givre (froid ventilé total)
- La durée de montée en température : Autonomie de **7.5 h**
- Pouvoir de congélation : **11 kg/24h**
- Classe climatique: **SN-T**. Cet appareil est conçu pour être utilisé à une température ambiante comprise entre **10°C** et **43°C**.
- Émissions acoustiques dans l'air : **43 dB(A)**



Conditions Générales de la Garantie

Code de la consommation (Partie Législative)

Indépendamment de la garantie ainsi consentie, le vendeur reste tenu des défauts de conformité du bien au contrat et des vices rédhibitoires dans les conditions prévues aux articles 1641 à 1649 du code civil.

Article L211-4 : Le vendeur est tenu de livrer un bien conforme au contrat et répond des défauts de conformité existant lors de la délivrance. Il répond également des défauts de conformité résultant de l'emballage, des instructions de montage ou de l'installation lorsque celle-ci a été mise à sa charge par le contrat ou a été réalisée sous sa responsabilité.

Article L211-5 : Pour être conforme au contrat, le bien doit :

1° Être propre à l'usage habituellement attendu d'un bien semblable et, le cas échéant :

- correspondre à la description donnée par le vendeur et posséder les qualités que celui-ci a présentées à l'acheteur sous forme d'échantillon ou de modèle ;
- présenter les qualités qu'un acheteur peut légitimement attendre eu égard aux déclarations publiques faites par le vendeur, par le producteur ou par son représentant, notamment dans la publicité ou l'étiquetage ;

2° Ou présenter les caractéristiques définies d'un commun accord par les parties ou être propre à tout usage spécial recherché par l'acheteur, porté à la connaissance du vendeur et que ce dernier a accepté.

Article L211-12 : L'action résultant du défaut de conformité se prescrit par deux ans à compter de la délivrance du bien.

Code civil

Article 1641 : Le vendeur est tenu de la garantie à raison des défauts cachés de la chose vendue qui la rendent impropre à l'usage auquel on la destine, ou qui diminuent tellement cet usage, que l'acheteur ne l'aurait pas acquise, ou n'en aurait donné qu'un moindre prix, s'il les avait connus.

Article 1648 : L'action résultant des vices rédhibitoires doit être intentée par l'acquéreur dans un délai de deux ans à compter de la découverte du vice. Dans le cas prévu par l'article 1642-1, l'action doit être introduite, à peine de forclusion, dans l'année qui suit la date à laquelle le vendeur peut être déchargé des vices apparents.

GARANTIE CONTRACTUELLE

GARANTIE REPARATIONS

Date d'effet et durée de la garantie réparations : date figurant sur votre facture.

Objet de la garantie réparations :

1° Panne d'origine interne

Cette garantie réparations, RESERVEE AUX PARTICULIERS, couvre la réparation de votre appareil (repris sur le bon de commande) à la suite d'une **panne d'origine interne** (électrique, électronique, mécanique) affectant son bon fonctionnement, selon les modalités ci-après et sous réserve des exclusions définies au chapitre VI du présent document.

Art.1 – La garantie prend effet sous réserve de fourniture par DAEWOO Electronics du produit. DAEWOO Electronics ne prend pas en charge les produits non vendus par ses soins ou vendus avec la remise de « rachat de la garantie » : « Ex-Work ». Le numéro de série justifiant l'origine. Il appartient au vendeur d'informer ses clients par l'affichage clairement visible dans les points de ventes.

Compte tenue de l'évolution technologique de nos produits, la prise en charge sous garantie ne pourra excéder 27 mois à compter de la date de fabrication du produit.

Art.2 – SONT COUVERTS : le remplacement des pièces défectueuses, la main-d'œuvre afférente, les frais de déplacement (pour les appareils gros électroménager et les téléviseurs de plus de 37 pouces (95 cm), sur une zone de 30 km autour de la station technique la plus proche. Au delà, les frais kilométriques sont facturés (au tarif en vigueur). Pour bénéficier de la garantie, les appareils portables doivent être déposés au service après-vente désigné par le magasin.

Art.3 – Lorsque le coût de remise en état est supérieur à la valeur vénale de l'appareil au jour du sinistre ou que la réparation s'avère impossible, le client sera indemnisé dans la limite d'une valeur vénale déterminée en déduisant de la valeur d'achat initiale (prix payé remise déduite) 2% de vétusté par mois, à compter de la date d'enlèvement ou de la livraison.

2° Dommages d'origine externe

A compter de la date d'achat ou de livraison de votre appareil, la garantie réparations couvre également votre appareil (repris sur le bon de commande) contre les **dommages d'origine externe (***)** suivants : incendie, explosion, chute directe de la foudre, dégâts des eaux (provenant de fuites des conduites et appareils à effet d'eau, ainsi que les infiltrations accidentelles au travers des toitures), vol par effraction au domicile principal de l'acquéreur.

La garantie ne peut est étendue aux dommages consécutifs aux effets de catastrophes naturelles conformément aux dispositions des articles L.125.1 à L125.6 du Code des Assurances.

3° VALIDITE GARANTIE DAEWOO Electronics

L'application des conditions générales de la Garantie est subordonnée à la présentation du présent document et du bon de commande s'y référant à chaque intervention ou de la facture originale de vente.

En aucun cas, il ne peut être raturé ou surchargé. Toute réparation devra, obligatoirement, être effectuée par les services techniques autorisés.

Le numéro de série et la plaque d'identification du marquage CE ne doivent être ni enlevés, ni modifiés. Pour les appareils pourvus de mémoire de stockage (disque dur, mémoire interne...), une sauvegarde doit être réalisée, DAEWOO Electronics ou son prestataire agréé ne peut être tenu responsable de la perte ou destruction partielle ou totale des données.

Le présent contrat ne s'applique qu'aux appareils de la marque DAEWOO, vendus par DAEWOO Electronics France (le contrôle du N° de série justifiant l'origine du produit) et donnant lieu à intervention sur le territoire de France métropolitaine.

La garantie ne s'applique qu'à la condition que l'appareil vendu soit utilisé à **TITRE PRIVATIF (NON COLLECTIF OU PROFESSIONNEL)** et conformément à l'usage pour lequel il a été conçu. Le contrat ne donne droit à aucune indemnité en espèces ou nature.

La garantie n'est en aucun cessible.

Prolongation de garantie : En cas de panne, au delà de 14 jours d'immobilisation pour réparation, la garantie, objet du présent contrat, est automatiquement prolongée de la durée d'immobilisation de votre appareil (sur présentation des pièces justificatives).

4° LA GARANTIE CONTRACTUELLE NE COUVRE PAS

- Les TV et caméscope d'exposition (dans le cadre de la garantie réparations)
- les appareils dont la garantie contractuelle est inférieure à 12 mois (dans le cadre de la garantie réparations)
- les coups, chocs, casse, chutes, éraflures, avaries occultes ou tout dommage d'ordre esthétique n'entravant pas le bon fonctionnement de l'appareil,
- les frais et dommages résultant d'utilisation d'énergie, d'emploi ou installation non conforme aux prescriptions du constructeur, ainsi que toutes les précautions indiquées dans le manuel utilisateur,
- les dommages esthétiques causés aux parties extérieures de l'appareil ne nuisant pas au bon fonctionnement du matériel tels que les rayures, les écaillures, les égratignures....,
- les dommages liés à des réparations réalisées par des tiers non agréés,
- les dommages liés à l'oxydation,
- la faute intentionnelle ou dolosive et la négligence manifeste de tous utilisateurs du matériel garanti
- les dommages résultant d'une utilisation **professionnelle** ou **collective**, de l'utilisation des périphériques, d'accessoires ou de consommables inadaptés,
- les frais et dommages résultant d'une utilisation nuisible à la bonne conservation de l'appareil ou d'une faute intentionnelle ou d'une négligence ou consécutifs à un mauvais entretien, la corrosion,
- le contenu des appareils (denrées alimentaires, vaisselle, vêtements, fichiers, dossiers, films, support d'enregistrement, batteries, divers « consommables »...), leurs accessoires (câbles, flexibles, ...) et leur environnement,
- les têtes de lecture, têtes magnétiques, lampes et ampoules notamment pour les télé-projecteurs et les vidéo-projecteurs,
- les dommages survenus lors de l'installation ou du montage de l'appareil garanti ou engageant la responsabilité d'un tiers,
- les frais de nettoyage et d'entretien,
- la perte, le vol sans effraction des moyens de fermeture de la résidence principale, le vol commis en dehors de la résidence principale,
- **LE NON-RESPECT PAR L'ACHETEUR D'UN SEUL DES TERMES DU PRESENT CONTRAT.**

