

Guida per utenti base

DCP-L5500DN
DCP-L6600DW
MFC-L5700DN
MFC-L5750DW
MFC-L6800DW
MFC-L6900DW

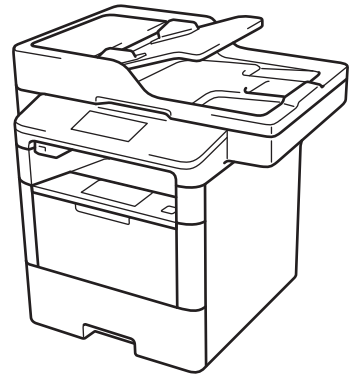

Brother raccomanda di tenere questa guida accanto alla macchina per una rapida consultazione.



Guida utente in linea

Questa *Guida per utenti Base* contiene istruzioni e informazioni di base per l'apparecchio Brother. Per istruzioni e informazioni più avanzate, consultare la *Guida utente in linea* all'indirizzo solutions.brother.com/manuals



Per chiamare il servizio assistenza clienti

Si prega di completare queste informazioni a titolo di riferimento futuro:

Numero modello: DCP-L5500DN/DCP-L6600DW/MFC-L5700DN/
(cerchiare il numero MFC-L5750DW/MFC-L6800DW/MFC-L6900DW
modello)

Numero seriale: ¹ _____

Data dell'acquisto: _____

Luogo dell'acquisto: _____

¹ Il numero seriale è posto sul retro della macchina. Conservare la Guida dell'utente con la ricevuta della vendita quale documentazione permanente dell'acquisto, in caso di furti, incendi o servizi inerenti la garanzia.

Registrare il prodotto online all'indirizzo

<http://www.brother.com/registration>

Per gli ultimi aggiornamenti dei driver

Andare alla pagina **Download** relativa al proprio modello in Brother Solutions Center all'indirizzo support.brother.com per scaricare i driver.

Per tenere aggiornate le prestazioni della macchina, controllare gli aggiornamenti più frequenti del firmware qui.

Guide dell'utente e dove trovarle

Quale Guida?	Cosa contiene?	Dove si trova?
Guida di sicurezza prodotto	Leggere per prima questa Guida. Leggere le Istruzioni per la sicurezza prima di configurare l'apparecchio. Consultare questa Guida per le limitazioni di carattere legale e relative ai marchi commerciali.	Stampato / Nella confezione
Guida di installazione rapida	Attenersi alle istruzioni per configurare l'apparecchio e installare i driver e il software per il sistema operativo e il tipo di connessione utilizzati.	Stampato / Nella confezione
Guida per utenti base	Leggere questa guida per ottenere informazioni sulle operazioni di base relative a fax, copia e scansione, nonché sulle operazioni di manutenzione di base per la macchina. Consultare i suggerimenti per la risoluzione dei problemi.	Stampato / Nella confezione
Guida utente in linea	Questa guida comprende i contenuti della Guida per utenti base. Oltre alle informazioni relative alle funzioni di stampa, scansione, copia, fax e Brother ControlCenter, la guida contiene utili informazioni sull'utilizzo della macchina in rete.	File HTML e PDF / Brother Solution Center ¹
Guida all'utilizzo dei servizi web	Questa Guida fornisce informazioni utili sulle modalità di accesso ai servizi Internet dall'apparecchio Brother, nonché su download di immagini, stampa dei dati e upload diretto dei file sui servizi Internet.	File PDF / Brother Solutions Center ¹
Guida AirPrint	Questa Guida fornisce informazioni utili sull'uso di AirPrint per stampare da OS X v10.8.5 o versioni successive e da iPhone, iPod touch, iPad o altro dispositivo iOS sulla macchina Brother senza installare il driver della stampante.	File PDF / Brother Solutions Center ¹
Guida Google Cloud Print	Questa Guida fornisce informazioni dettagliate sull'utilizzo dei servizi Google Cloud Print™ per stampare tramite Internet.	File PDF / Brother Solutions Center ¹
Guida alla stampa e alla scansione per dispositivi mobili per Brother iPrint&Scan	Questa Guida fornisce informazioni utili sulla stampa da un dispositivo mobile e sulla scansione dall'apparecchio Brother a un dispositivo mobile durante la connessione a una rete Wi-Fi®.	File PDF / Brother Solutions Center ¹

¹ Visitare solutions.brother.com/manuals.

Il Guida utente in linea consente di ottenere il meglio dalla macchina

Ci auguriamo che questa guida sia utile. Per ulteriori informazioni sulle funzionalità della macchina, consultare la nostra Guida utente in linea. Offre:

Navigazione più rapida!

- ✓ Casella di ricerca
- ✓ Indice di navigazione in un pannello separato

Completa.

- ✓ Tutti gli argomenti in una sola guida

Layout semplificato.

- ✓ Offre istruzioni passo passo
- ✓ Dotato di riepilogo nella parte superiore della pagina.



1. Casella di ricerca
2. Navigazione
3. Riepilogo
4. Istruzioni passo-passo

Per visualizzare le Guide dell'utente online

per visualizzare la Guida utente in linea e altre guide disponibili, visitare solutions.brother.com/manuals.

(Windows®)

È ora possibile accedere alle guide della macchina tramite le Brother Utilities. Lo strumento Brother Utilities è incluso nell'installazione standard e, una volta installato, è disponibile come scelta rapida sul desktop o dal menu **Fare clic per iniziare**. di Windows®.

Problemi o quesiti? Consultare le risposte alle domande frequenti (FAQ), le soluzioni e i video online.

Andare alla pagina delle FAQ e di risoluzione dei problemi su Brother Solutions Center all'indirizzo

support.brother.com.

- Fornisce diverse modalità di ricerca
- Visualizza le domande correlate per ulteriori informazioni
- Viene aggiornata regolarmente in base al feedback dei clienti

Per categoria **Popolari** Più recenti

 **Istruzioni per l'uso / Risoluzione dei problemi**

- [Messaggi di errore](#) ▸ [Alimentazione carta/Inceppamento carta](#)
- [Stampa](#) ▸ [Scansione](#) ▸ [Copia](#) ▸ [Telefono](#) ▸ [Fax](#) ▸ [Mobile](#)
- [Cloud](#)

 **Configurazione / Impostazioni**

- [Installazione del prodotto](#) ▸ [Driver/Software](#)

 **Materiali di consumo e accessori / Manutenzione ordinaria**

- [Materiali di consumo/Carta/Accessori](#) ▸ [Pulizia](#)

 **Altro**

- [Caratteristiche tecniche](#) ▸ [Informazioni di supporto per i sistemi operativi](#) ▸ [FAQ video](#)

Ricerca per parola(e) chiave(i)

Immettere le parole chiave. **Cerca** ▸ [Ricerca per codice ID FAQ](#)

▸

Per categoria **Popolari** Più recenti

Poiché Brother Solutions Center viene aggiornato regolarmente, questa schermata è soggetta a modifiche senza preavviso.

Definizioni delle note

Nella presente Guida dell'utente vengono utilizzati i seguenti simboli e convenzioni:

AVVERTENZA

AVVERTENZA indica una potenziale situazione di pericolo che, se non viene evitata, può comportare la morte o gravi infortuni.

ATTENZIONE

ATTENZIONE indica una potenziale situazione di pericolo che, se non viene evitata, può comportare infortuni lievi o moderati.

IMPORTANTE

IMPORTANTE indica una situazione potenzialmente pericolosa che può causare danni alle cose o la perdita di funzionalità del prodotto.

NOTA

NOTA specifica l'ambiente operativo, le condizioni di installazione o speciali condizioni di utilizzo.



Le icone dei suggerimenti segnalano suggerimenti utili e informazioni aggiuntive.



Le icone di pericolo elettrico avvertono della possibilità di scosse elettriche.



Le icone di pericolo di incendio avvertono della possibilità di incendi.



I segnali relativi alle superfici calde avvertono di non toccare le parti surriscaldate della macchina.



I segnali di divieto indicano azioni che non devono essere eseguite.

Grassetto

Lo stile grassetto identifica i pulsanti sul pannello dei comandi della macchina o sullo schermo del computer.

Corsivo

Lo stile corsivo evidenzia un punto importante o rimanda a un argomento correlato.

[Courier New]

Il font Courier New identifica i messaggi visualizzati sull'LCD della macchina.

Avviso di redazione e pubblicazione

Il presente manuale è stato redatto e pubblicato per fornire le più recenti informazioni sulla sicurezza del prodotto al momento della pubblicazione. Le informazioni contenute nel presente manuale possono essere soggette a modifiche.

Per il manuale più recente, visitare il sito solutions.brother.com/manuals.

Nota importante

- Questa documentazione è valida sia per i modelli MFC sia per i modelli DCP. Leggere 'XXX-XXXX' come 'MFC/DCP-XXXX' (dove XXXX è il nome del modello).

Sommario

1	Informazioni generali	1
	Descrizione del pannello dei comandi	1
	Descrizione del touchscreen LCD	3
	Come navigare sul Touchscreen LCD	5
	Accesso alle utilità Brother (Windows®)	7
	Disinstallare il software e i driver Brother (Windows®)	7
	Impostazione iniziale	8
	Impostare data e ora	8
	Regolare il volume dell'apparecchio	8
2	Gestione della carta	9
	Caricamento carta	9
	Caricare la carta nel vassoio	9
	Caricare la carta nel vassoio multifunzione (vassoio MP)	11
	Modificare la funzione di controllo formato carta	12
	Cambiare il formato carta e il tipo di carta	13
	Supporti di stampa consigliati	13
	Uso della carta speciale	14
3	Stampa	15
	Stampare dal computer	15
	Stampare un documento (Macintosh)	15
	Stampare un documento (Windows®)	15
	Stampare su entrambi i lati del foglio in automatico (Windows®)	15
	Stampare più di una pagina su un unico foglio di carta (N su 1) (Windows®)	16
	Stampa su buste, carta spessa o etichette	17
4	Copia	20
	Copiare un documento	20
	Impostazioni di copia	22
	Opzioni di copia	22
	Copia di più pagine su entrambi i lati della carta	24
	Copia di un documento fronte-retro mediante l'ADF	25
	Copia di un documento fronte-retro mediante il piano dello scanner	26
	Copiare un documento d'identità	27
5	Scansione	28
	Eseguire la scansione dal computer (Windows®)	28
	Salvare i documenti e le foto acquisiti in una cartella come file PDF utilizzando la modalità Avanzata di ControlCenter4(Windows®)	28

Eseguire la scansione utilizzando il pulsante di scansione sulla macchina Brother.....	29
Scansione mediante il pulsante di scansione sulla macchina	29
6 Fax	31
Prima del fax.....	31
Impostare l'Identificativo	31
Impostare la compatibilità della linea telefonica per sistemi VoIP	32
Modalità di ricezione	32
Selezionare la corretta modalità di ricezione	34
Impostare la durata squilli F/T (doppio squillo)	35
Impostare il numero di squilli prima che la macchina risponda (numero di squilli).....	35
Memorizzare i numeri	36
Memorizzare i numeri nella rubrica.....	36
Modifica o eliminazione di nomi o numeri dalla rubrica	36
Servizi telefonici e dispositivi esterni	38
Cassetta vocale	38
Voice Over Internet Protocol (VoIP).....	38
Connessione di un TAD (Telephone Answering Device, segreteria telefonica) esterno	38
Telefoni esterni e in derivazione	38
Invio e ricezione di un fax mediante la macchina	39
Inviare un fax	39
Fax mediante il computer (PC-FAX).....	41
Inviare fax dal computer	41
Ricevere fax sul computer (solo Windows®)	41
A Risoluzione dei problemi.....	43
Identificare il problema	43
Messaggi di errore e manutenzione	44
Problemi con telefono e fax.....	51
Risoluzione dei problemi fax di altro tipo	52
Problemi di stampa o di scansione.....	54
Inceppamenti di documenti e carta.....	56
Individuazione del documento o della carta inceppata	56
Rimozione di un documento inceppato.....	56
Rimozione della carta inceppata.....	57
B Appendice	64
Come immettere il testo nella macchina Brother.....	64
Informazioni per la conformità al Regolamento della commissione 801/2013	65
Materiali di consumo.....	66
C Indice	67

Descrizione del pannello dei comandi

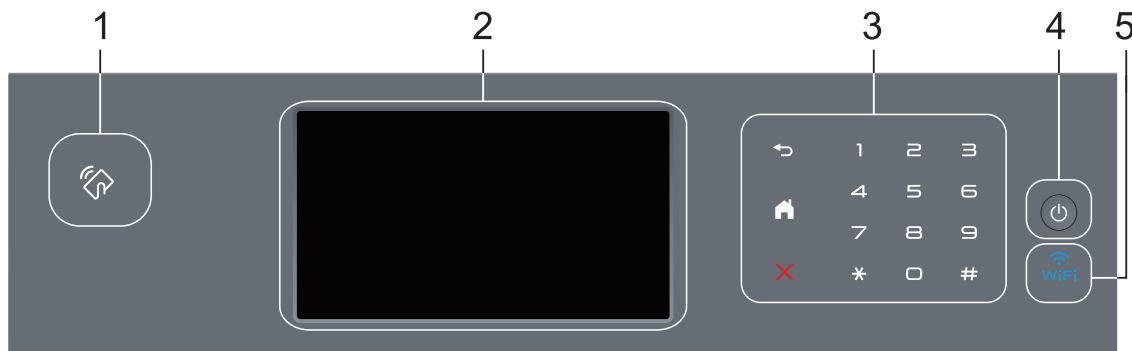

1. Lettore NFC (Near Field Communication) (disponibile solo per alcuni modelli)

È possibile usare l'autenticazione di scheda toccando la scheda IC del lettore NFC sul pannello di controllo.

Se il dispositivo Android™ supporta la funzione NFC, è possibile stampare dal dispositivo o acquisire i documenti sul dispositivo allo stesso modo.

2. Display a cristalli liquidi touchscreen (LCD)

È possibile accedere ai menu e alle opzioni premendoli sul Touchscreen.

3. Pannello tattile



Premere per tornare al menu precedente.



- Premere per tornare alla schermata Home.
- Quando la macchina è in modalità Riposo, l'icona Home lampeggia.





Premere questo pulsante per annullare un'operazione (illuminato se disponibile).

Tastiera (pulsanti numerici)

Premere i numeri sul pannello tattile per comporre numeri telefonici o i numeri di fax o per immettere il numero di copie.

4. Alimentazione On/Off

- Accendere e spegnere la macchina premendo .
- Spegnere la macchina tenendo premuto . L'LCD visualizza [Spegnimento] per alcuni secondi prima di spegnersi. Se è stato collegato un telefono esterno o un TAD, questo è sempre disponibile.

5. (WiFi)

(Per la Modalità Infrastruttura)

Quando la spia **WiFi** si accende la macchina Brother è connessa a un punto di accesso wireless. Quando la spia **WiFi** lampeggia, la connessione wireless è giù o è in corso il collegamento della macchina al punto di accesso wireless.

(Per la modalità Ad-hoc)

Il **WiFi** LED è sempre spento.

Descrizione del touchscreen LCD

È possibile selezionare due tipi di schermate per impostare la schermata Home: schermate delle funzioni o schermate delle scelte rapide. Quando è visualizzata una schermata delle funzioni, scorrere rapidamente verso sinistra o destra oppure premere ◀ o ▶ per visualizzare le altre schermate delle funzioni.

La schermata Home mostra lo stato della macchina quando questa è inattiva. Questa schermata è denominata anche schermata della modalità Ready. Quando è visualizzata questa schermata, la macchina è pronta per il comando successivo.

Se l'autenticazione Active Directory® o LDAP è attivata, il pannello dei comandi della macchina è bloccato.

Le funzioni disponibili variano in funzione del modello utilizzato.

Schermate delle funzioni

Le schermate delle funzioni offrono l'accesso ad altre funzionalità, quali Fax, Copia e Scansione.

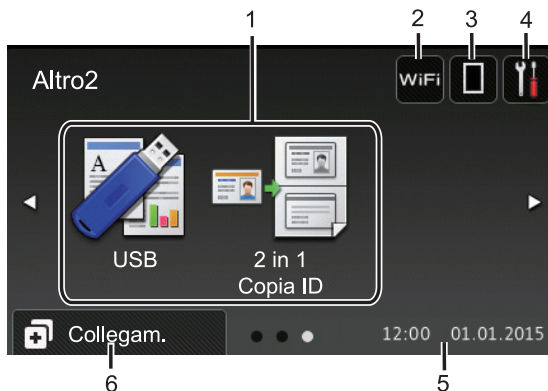

Schermata delle scelte rapide



Consente di creare scelte rapide per le operazioni utilizzate più spesso, come invio di fax, copia, scansione e utilizzo di Web Connect.



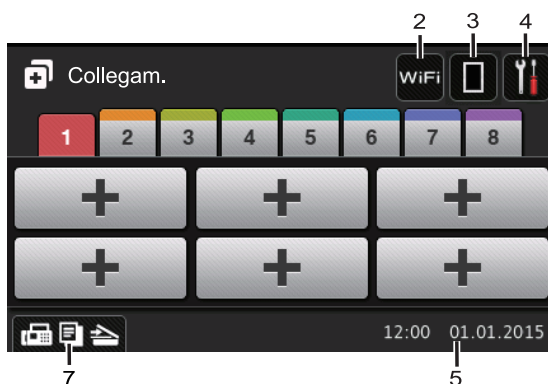



Sono disponibili otto schede di collegamento rapido ognuna con sei collegamenti rapidi su ciascuna scheda. In totale, sono disponibili 48 scelte rapide.



1. Modalità

-  [Fax]
Premere per accedere alla modalità Fax.
-  [Copia]
Premere per accedere alla modalità Copia.
-  [Scansione]
Premere per accedere alla modalità Scansione.

-  [Protetto Stampa]
Premere per accedere all'opzione [Stampa protetta].
-  [Web]
Premere per collegare la macchina Brother a un servizio Internet. Ulteriori informazioni >> *Guida all'utilizzo dei servizi web* Per il download della guida, accedere alla pagina **Manuali** del Brother Solutions Center dedicata al modello in dotazione all'indirizzo support.brother.com.
-  [App]
Premere questo pulsante per collegare la macchina Brother al servizio App Brother. Ulteriori informazioni >> *Guida all'utilizzo dei servizi web* Per il download della guida, accedere alla pagina **Manuali** del Brother Solutions Center dedicata al modello in dotazione all'indirizzo support.brother.com.
-  [USB]
Premere per accedere ai menu di stampa diretta e Scansione su USB.
-  [2 in 1 Copia ID]
Premere per accedere all'opzione Copia ID 2 in 1.

2. o (Wireless Status)

Premere per configurare le impostazioni wireless.

Se si utilizza una connessione wireless, un indicatore a quattro livelli indica la potenza corrente del segnale wireless.



3. (Toner)

Visualizza la durata rimanente del toner.
Premere per accedere [Toner] al menu.

4. (Impostazioni)

Premere per accedere [Impostaz.] al menu.

Se il blocco impostazioni è attivato, viene visualizzata un'icona con un lucchetto

 sull'LCD. Per modificare le impostazioni è necessario sbloccare la macchina.

5. Data e ora

Visualizza l'impostazione di data e ora sulla macchina.

6. [Collegam.]

Premere per accedere alla schermata [Collegam.]

7. (Schermate delle funzioni)

Premere questo pulsante per accedere alle schermate delle funzioni.



Nuovo fax

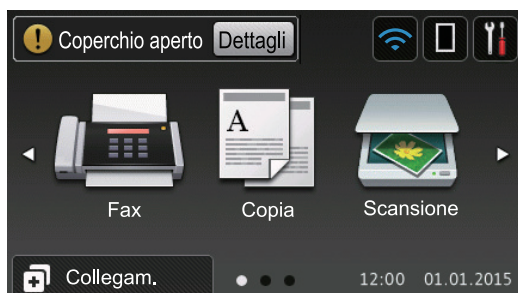

Quando [Anteprima fax] è impostato su [Sì], il numero di nuovi fax ricevuti nella memoria appare in cima alla schermata.

Icona di avvertenza







L'icona di avvertenza  viene visualizzata in presenza di un messaggio di errore o di manutenzione; premere **Dettagli** per visualizzarlo, quindi premere  per tornare alla modalità Ready.

NOTA

Questo prodotto utilizza il font di ARPHIC TECHNOLOGY CO., LTD.

Come navigare sul Touchscreen LCD

Premere sull'LCD per attivarlo. Per visualizzare e aprire tutte le opzioni, sfogliare a sinistra, a destra, verso l'alto o verso il basso o premere  o  o  o  sullo schermo LCD per scorrerle.



Nella procedura di seguito è mostrato come cambiare un'impostazione della macchina. Nell'esempio, l'impostazione di retroilluminazione LCD viene cambiata da [Chiaro] a [Medio].

IMPORTANTE



NON premere il display LCD con oggetti appuntiti come una penna o uno stilo. Si rischia di danneggiare l'apparecchio.

NOTA

NON toccare il display LCD immediatamente dopo aver collegato il cavo di alimentazione o acceso l'apparecchio. Ciò può causare errori.

- 1 Premere  [Impostaz.].
- 2 Premere [Tutte le imp.].
- 3 Strisciare verso l'alto o il basso oppure premere  o  per visualizzare l'opzione [Setup generale], quindi premere [Setup generale].



- 4 Strisciare verso l'alto o il basso oppure premere  o  per visualizzare l'opzione [Imp. Display], quindi premere [Imp. Display].

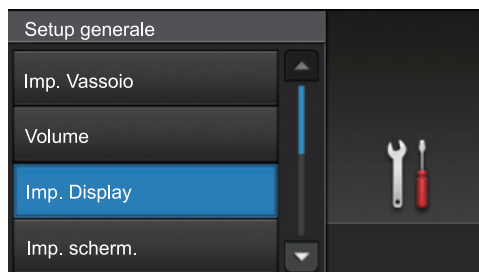

- 5 Premere [Sfondo].

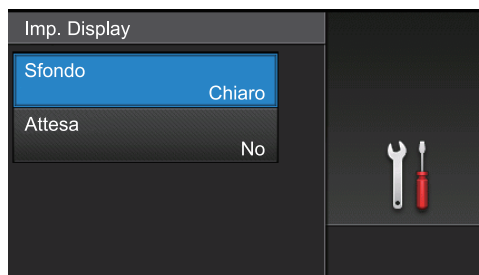

6 Premere [Medio].

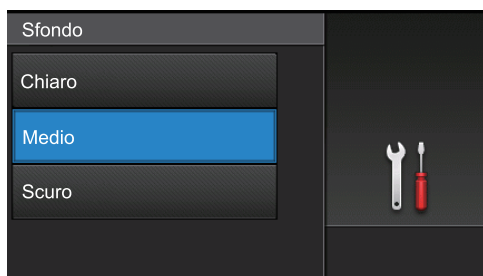

7 Premere .

Accesso alle utilità Brother (Windows®)

Brother Utilities è un programma per l'avvio delle applicazioni, che consente di accedere comodamente a tutte le applicazioni Brother installate sul computer.

1 Effettuare una delle operazioni seguenti:

- (Windows® XP, Windows Vista®, Windows® 7, Windows Server® 2003, Windows Server® 2008 e Windows Server® 2008 R2)

Fare clic su  (**Start**) > **Tutti i programmi** > **Brother** > **Brother Utilities**.

- (Windows® 8 e Windows Server® 2012)

Toccare o fare clic su  (**Brother Utilities**) sulla schermata **Start** o sul desktop.

- (Windows® 8.1 e Windows Server® 2012 R2)

Passare il mouse sull'angolo in basso a sinistra della schermata **Start** e fare clic su  (se si utilizza un dispositivo touchscreen, strisciare dalla parte inferiore della schermata **Start** per accedere alla schermata **App**).

Quando viene visualizzata la schermata **App**, toccare o fare clic su

 (**Brother Utilities**).

2 Selezionare la macchina (dove XXXX rappresenta il nome del modello).

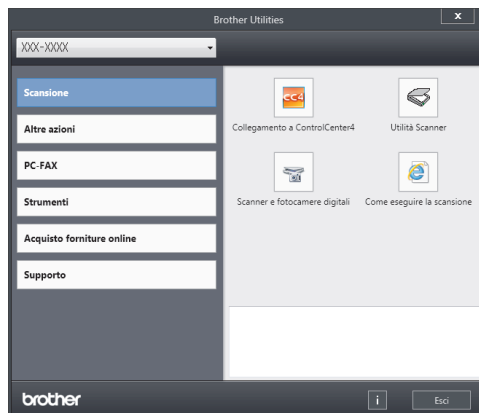

3 Scegliere l'operazione che si desidera utilizzare.

Disinstallare il software e i driver Brother (Windows®)



1 Avviare (**Brother Utilities**).

2 Fare clic sull'elenco a discesa, quindi selezionare il nome del modello (se non è già selezionato). Fare clic su **Strumenti** nella barra di spostamento di sinistra, quindi su **Disinstallare**.

Seguire le istruzioni nella finestra di dialogo per disinstallare il software e i driver.

Impostazione iniziale

Impostare data e ora

- 1 Premere  [Impostaz.] > [Tutte le imp.] > [Imp.iniziale] > [Data e Ora] > [Data].
- 2 Inserire le ultime due cifre dell'anno mediante LCD, quindi premere [OK].
- 3 Inserire le due cifre del mese mediante LCD, quindi premere [OK].
- 4 Inserire le due cifre del giorno mediante LCD, quindi premere [OK].
- 5 Premere [Ora].
- 6 Inserire l'ora (in formato 24 ore) usando l'LCD e quindi premere [OK].
(Ad esempio: immettere 19:45 per le 7:45 PM.)
- 7 Premere .

Regolare il volume dell'apparecchio

- 1 Premere  [Impostaz.] > [Tutte le imp.] > [Setup generale] > [Volume].
- 2 Selezionare una delle seguenti opzioni:
(Le opzioni disponibili a seconda del modello).
 - [Squillo]
Regolare il volume degli squilli.
 - [Effetti sonori]
Regolare il volume del suono emesso quando si preme un pulsante, si

commette un errore o dopo che si invia o si riceve un fax.

- [Diffusore]

Regolare il volume del diffusore.

- 3 Scorrere rapidamente verso l'alto o verso il basso oppure premere ▲ o ▼ per visualizzare l'opzione [No], [Basso], [Medio] o [Alto], quindi selezionare l'opzione desiderata.
- 4 Premere .

Caricamento carta

Caricare la carta nel vassoio

- Se l'impostazione per il controllo dimensioni è attivata e si tira fuori dalla macchina il vassoio carta, sul display LCD viene visualizzato un messaggio di richiesta di modifica del formato carta. Se necessario, cambiare le impostazioni del formato e del tipo di carta seguendo le istruzioni a schermo.
- Quando si cambia il formato e il tipo della carta caricata nel vassoio, è necessario modificare allo stesso tempo le impostazioni relative al formato e al tipo di carta sulla macchina o sul computer.
- Se si utilizza carta spessa, aprire il coperchio posteriore (vassoio d'uscita con facciata verso l'alto) per far uscire la pagina stampata sul vassoio di uscita rivolta verso l'alto.

- 1 Estrarre completamente il vassoio carta dalla macchina.

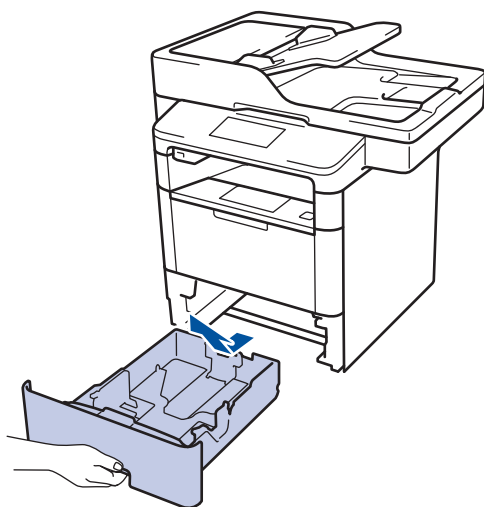

- 2 Premere e regolare le guide laterali in base alla larghezza della carta.

Premere le leve di sblocco verdi delle guide laterali per far scorrere le guide laterali.

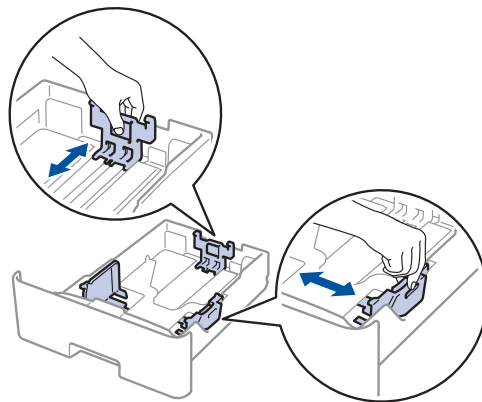

- 3 Soffiare bene la risma di carta.

- 4 Caricare la carta nel vassoio con la superficie di stampa rivolta verso il basso.

Se si utilizza il formato di carta Letter o Prestampato, caricare la carta con l'orientamento corretto, come mostrato nelle figure.

Orientamento della carta per i formati Letter e Prestampato

Per la stampa su 1 lato

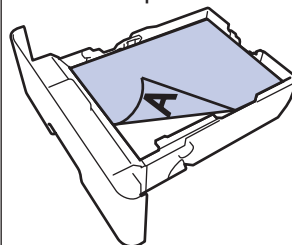

- posizionare il margine superiore
- rivolto verso il basso verso la parte anteriore del vassoio

Per la stampa fronte-retro automatica (rilegatura sul lato lungo)

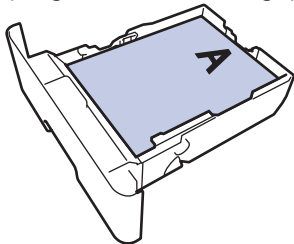

- posizionare il margine inferiore
- rivolto verso l'alto verso la parte anteriore del vassoio



- NON caricare tipi e formati diversi di carta nel vassoio carta contemporaneamente. Potrebbero verificarsi inceppamenti o errori di alimentazione della carta.
- Se si utilizza il formato Letter o Prestampato per la stampa fronte-retro, modificare l'impostazione della macchina come segue:
 - Premere  [Impostaz.] > [Tutte le imp.] > [Stampante] > [Fronte-retro] > [Immagine singola] > [Alim. fron-retr].

- 5** Assicurarsi che la carta sia al di sotto della tacca di altezza massima della carta (▼▼▼).

Un riempimento eccessivo del vassoio carta può causare inceppamenti.

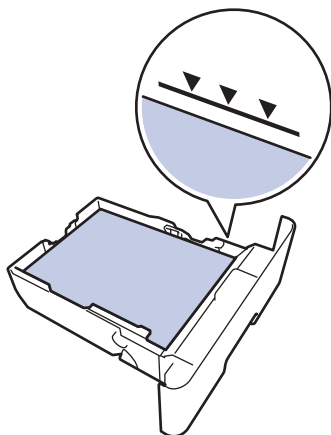

- 6** Spingere lentamente il vassoio carta per inserirlo completamente nella macchina.

- 7** Sollevare il supporto ribaltabile a per evitare che la carta scivoli via dal vassoio d'uscita.

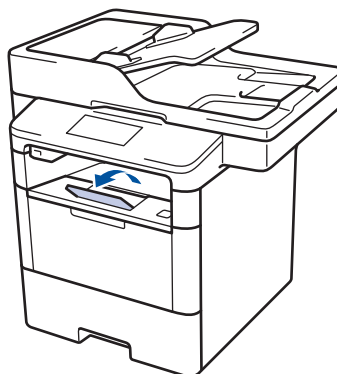

Caricare la carta nel vassoio multifunzione (vassoio MP)

Quando si cambia il formato e il tipo della carta caricata nel vassoio, è necessario modificare allo stesso tempo le impostazioni relative al formato e al tipo di carta sulla macchina o sul computer.

Per stampa su buste, carta spessa o etichette ►► *Informazioni correlate: Stampa su buste, carta spessa o etichette*

- 1 Sollevare il supporto ribaltabile per evitare che la carta scivoli via dal vassoio d'uscita con la facciata stampata rivolta verso il basso.

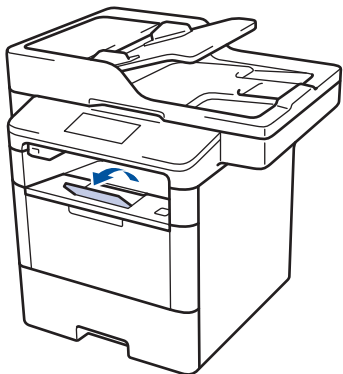

- 2 Aprire il vassoio MP e abbassarlo delicatamente.

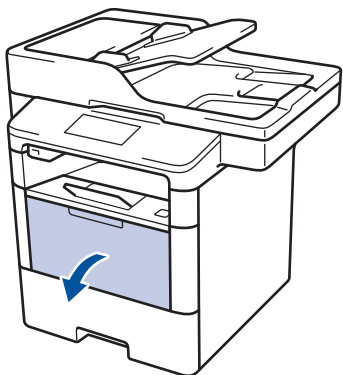

- 3 Estrarre il supporto (1) del vassoio MP e dispiegare l'aletta (2).

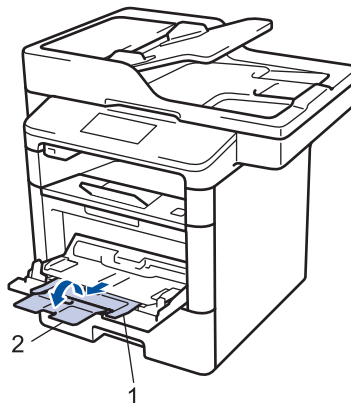

- 4 Fare scorrere le guide laterali del vassoio MP in modo da adattarle alla larghezza della carta utilizzata. Se le guide della carta sul lato destro sono dotate di leva, premere la leva e far scorrere le guide.

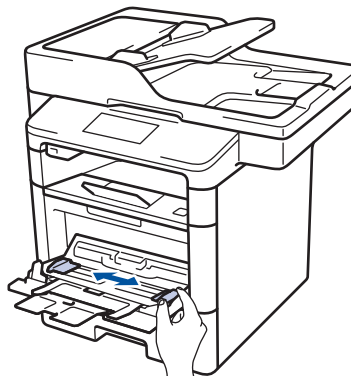

- 5 Caricare la carta con la superficie di stampa rivolta verso l'alto nel vassoio MP. Se si utilizza il formato di carta Letter o Prestampato, caricare la carta con l'orientamento corretto, come mostrato nelle figure.

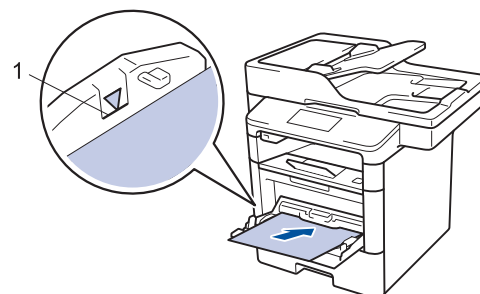



Assicurarsi che la carta sia al di sotto della tacca di altezza massima della carta (1).

Orientamento della carta per i formati Letter e Prestampato

Per la stampa su 1 lato

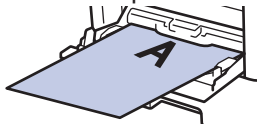

- posizionare il margine inferiore
- superiore

Per la stampa fronte-retro automatica (rilegatura sul lato lungo)

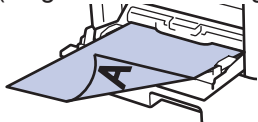

- posizionare il margine superiore
- inferiore



Se si utilizza il formato Letter o Prestampato per la stampa fronte-retro, modificare l'impostazione della macchina come segue:

- Premere  [Impostaz.] > [Tutte le imp.] > [Stampante] > [Fronte-retro] > [Immagine singola] > [Alim. fron-retr].



Informazioni correlate

- Stampa su buste, carta spessa o etichette
➤➤ pagina 17

Modificare la funzione di controllo formato carta



Con l'attivazione dell'impostazione Verifica formato sulla macchina, viene visualizzato un messaggio alla rimozione del vassoio della carta o al caricamento della carta tramite il vassoio MP, in cui si chiede se il formato e il tipo di carta sono stati cambiati.

L'impostazione predefinita è Attivato.

- 1 Premere  [Impostaz.] > [Tutte le imp.] > [Setup generale] > [Imp. Vassoio] > [Controllare formato].
- 2 Premere [Sì] o [No].
- 3 Premere .

Cambiare il formato carta e il tipo di carta

Quando si cambia il formato e il tipo della carta caricata nel vassoio, è necessario modificare allo stesso tempo le impostazioni relative al formato e al tipo di carta sul display LCD.

- 1 Premere  [Impostaz.] > [Tutte le imp.] > [Setup generale] > [Imp. Vassoio] > [Tipo carta].
- 2 Scorrere rapidamente verso l'alto o il basso oppure premere ▲ o ▼ per visualizzare le opzioni relative al formato carta, quindi selezionare l'opzione desiderata.
- 3 Scorrere rapidamente verso l'alto o il basso oppure premere ▲ o ▼ per visualizzare le opzioni relative al formato carta, quindi selezionare l'opzione desiderata.
- 4 Premere .
- 5 Strisciare verso l'alto o il basso oppure premere ▲ o ▼ per visualizzare l'opzione [Formato carta], quindi premere [Formato carta].
- 6 Scorrere rapidamente verso l'alto o il basso oppure premere ▲ o ▼ per visualizzare le opzioni relative al formato carta, quindi selezionare l'opzione desiderata.
- 7 Scorrere rapidamente verso l'alto o il basso oppure premere ▲ o ▼ per visualizzare le opzioni relative al formato carta, quindi selezionare l'opzione desiderata.
- 8 Premere .

Supporti di stampa consigliati

Per ottenere la qualità di stampa migliore, consigliamo di utilizzare la carta elencata nella tabella.

Tipo carta	Marca
Carta normale	Xerox Premier TCF (80 g/m ²)
	Xerox Business (80 g/m ²)
Carta riciclata	Steinbeis Evolution White (80 g/m ²)
Etichette	Avery laser label L7163
Buste	Antalis River series (DL)

Uso della carta speciale

Prima dell'acquisto, provare sempre campioni di carta per accertarsi dell'effetto desiderato.

- NON usare carta per getto d'inchiostro; potrebbe provocare un inceppamento della carta o danneggiare la macchina.
- Se si usa carta per macchina da scrivere, carta con superficie ruvida o carta increspata o piegata, è possibile che la qualità di stampa riduca il suo effetto.

Conservare la carta nell'imballo originale tenendolo chiuso. Conservare la carta in orizzontale e lontano da umidità, luce solare diretta e calore.

IMPORTANTE

Alcuni tipi di carta potrebbero dare risultati non soddisfacenti o causare danni all'apparecchio.

NON utilizzare carta:

- molto intessuta
- molto lucida o troppo liscia
- arricciata o deformata
- patinata o chimica
- danneggiata, sgualcita o piegata
- che supera le caratteristiche consigliate relative al peso, indicate in questa guida
- con etichette o graffette
- con lettere intestate che utilizzano coloranti per basse temperature o termografia
- multisezione o autocopiante
- disegnata per stampa a getto di inchiostro

L'utilizzo dei tipi di carta sopraelencati può causare seri danni alla macchina. Questa tipologia di danno non è coperta da alcuna garanzia o contratto di assistenza Brother.

Stampare dal computer

Stampare un documento (Macintosh)

Per le istruzioni sulla stampa >> *Guida utente in linea: Stampare dal computer (Macintosh)*

Stampare un documento (Windows®)

- 1 Selezionare il comando di stampa nell'applicazione.
- 2 Selezionare **Brother XXX-XXXX** (dove XXXX rappresenta il nome del modello).
- 3 Fare clic su **Stampa**.
- 4 Portare a termine l'operazione di stampa.



Ulteriori informazioni >> *Guida utente in linea: Stampare dal computer (Windows®)*

Stampare su entrambi i lati del foglio in automatico (Windows®)

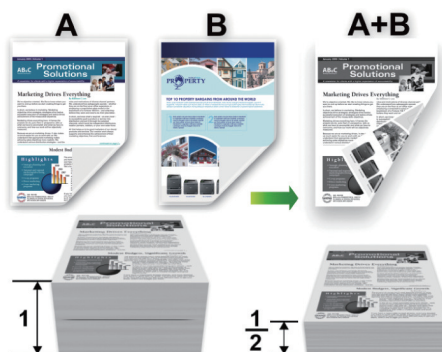

- Selezionare fogli in formato A4 per l'opzione di stampa fronte-retro automatica.

- 1 Selezionare il comando di stampa nell'applicazione.
- 2 Selezionare **Brother XXX-XXXX** (dove XXXX rappresenta il nome del modello) e fare clic sul pulsante delle proprietà o delle preferenze di stampa.
Viene visualizzata la finestra del driver stampante.
- 3 Nel campo **Orientamento**, selezionare l'opzione **Verticale** o **Orizzontale** per impostare l'orientamento della stampa.



Se l'applicazione contiene un'impostazione simile, si consiglia di impostare l'orientamento utilizzando l'applicazione.

- 4 Fare clic sull'elenco a discesa **Fronte/retro / Opuscolo**, quindi selezionare l'opzione **Fronte/retro**.
- 5 Fare clic sul pulsante **Impostazioni fronte/retro**.
- 6 Selezionare un'opzione dal menu **Tipo fronte/retro**.
- 7 Se si desidera specificare l'offset per la rilegatura in pollici o millimetri, selezionare la casella di controllo **Offset rilegatura**.
- 8 Fare clic su **OK**.
- 9 Fare nuovamente clic su **OK**, quindi completare l'operazione di stampa.

Stampare più di una pagina su un unico foglio di carta (N su 1) (Windows®)



- 1 Selezionare il comando di stampa nell'applicazione.
- 2 Selezionare **Brother XXX-XXXX** (dove XXXX rappresenta il nome del modello) e fare clic sul pulsante delle proprietà o delle preferenze di stampa.

Viene visualizzata la finestra del driver stampante.

- 3 Nel campo **Orientamento**, selezionare l'opzione **Verticale** o **Orizzontale** per impostare l'orientamento della stampa.



Se l'applicazione contiene un'impostazione simile, si consiglia di impostare l'orientamento utilizzando l'applicazione.

- 4 Fare clic sull'elenco a tendina **Pagine multiple** e selezionare l'opzione **2 in 1**, **4 in 1**, **9 in 1**, **16 in 1** o **25 in 1**.
- 5 Fare clic su **OK**.
- 6 Portare a termine l'operazione di stampa.

Stampa su buste, carta spessa o etichette

Quando si abbassa il coperchio posteriore (vassoio di uscita rivolto verso l'alto), la macchina prevede un percorso diretto per la carta dal vassoio MP sulla parte anteriore della macchina attraverso il retro della macchina e il vassoio di uscita con la pagina stampata rivolta verso l'alto. Usare il vassoio MP e metodo uscita carta per stampare su carta spessa e buste.

- Caricare la carta o la busta nel vassoio MP con il lato da stampare rivolto verso l'alto.
- NON caricare più di 10 buste nel vassoio MP. In alternativa, è possibile che si verifichi un inceppamento.
- NON superare il simbolo di livello massimo di carta quando si carica la carta nel vassoio MP. In alternativa, è possibile che si verifichi un inceppamento.

- 1 Aprire il coperchio posteriore della macchina (vassoio di uscita con la pagina stampata rivolta verso l'alto).

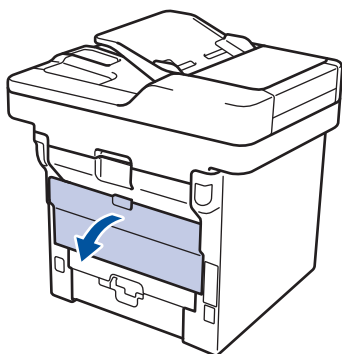

- 2 Aprire il fermo della carta (Disponibile solo per alcuni modelli).

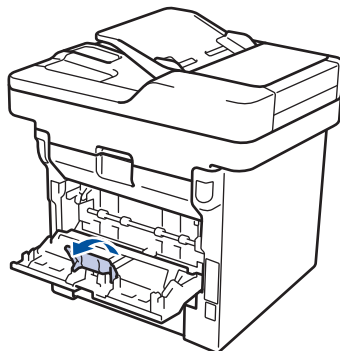

- 3 Nella parte anteriore della macchina, aprire il vassoio MP e abbassarlo delicatamente.

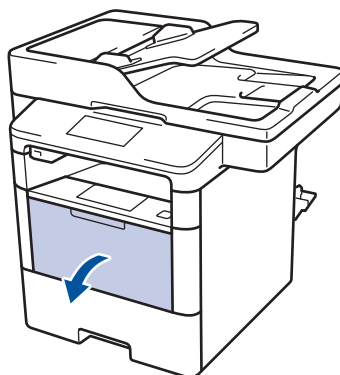

- 4 Estrarre il supporto (1) del vassoio MP e dispiegare l'aletta (2).

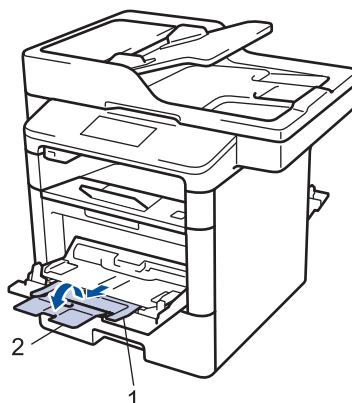

- 5 Fare scorrere le guide laterali del vassoio MP in modo da adattarle alla larghezza della carta utilizzata. Se le guide della carta sul lato destro sono

dotate di leva, premere la leva e far scorrere le guide.



6 Caricare carta o etichette nel vassoio MP.

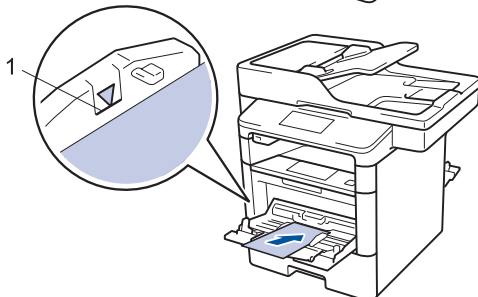
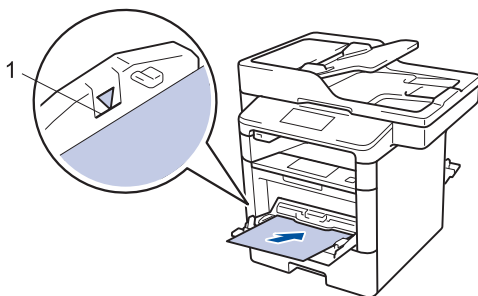

- Assicurarsi che la carta sia al di sotto della tacca di altezza massima della carta (1).
- Caricare la carta nel vassoio MP con il lato da stampare rivolto verso l'alto.

7 Selezionare il comando di stampa nell'applicazione.

8 Selezionare **Brother XXX-XXXX** (dove XXXX è il nome del modello), quindi fare clic sul pulsante relativo alle proprietà di stampa o alle preferenze.

Viene visualizzata la finestra del driver stampante.

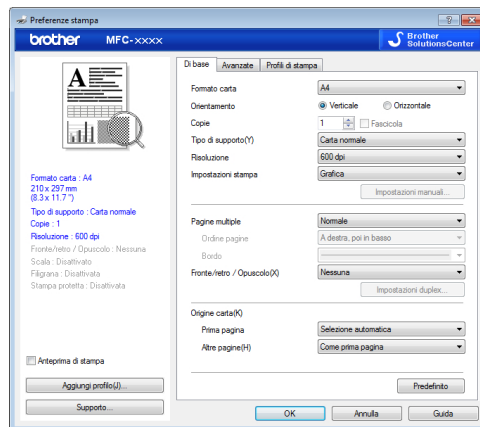

9 Fare clic sull'elenco a discesa **Formato carta** e selezionare il formato carta desiderato.

10 Fare clic sull'elenco a discesa **Tipo di supporto** e selezionare il tipo di carta in uso.

11 Fare clic sugli elenchi a discesa **Prima pagina** e selezionare **Altre pagine** e selezionare **Vassoio MU**.

12 Nel campo **Orientamento**, selezionare l'opzione **Verticale** o **Orizzontale** per impostare l'orientamento della stampa.

Se l'applicazione contiene un'impostazione simile, si consiglia di impostare l'orientamento utilizzando l'applicazione.

13 Se necessario, modificare le altre impostazioni della stampante.

14 Fare clic su **OK**.

15 Fare clic su **Stampa**.

Informazioni correlate

- Caricare la carta nel vassoio multifunzione (vassoio MP) ►► pagina 11
-

Copiare un documento

1 Assicurarsi di aver caricato la carta con le dimensioni corrette nel vassoio carta.

2 Effettuare una delle seguenti operazioni:

- Posizionare il documento nell'ADF con la facciata stampata rivolta verso l'alto.

(Se viene eseguita la copia di più pagine, raccomandiamo l'uso dell'ADF.)

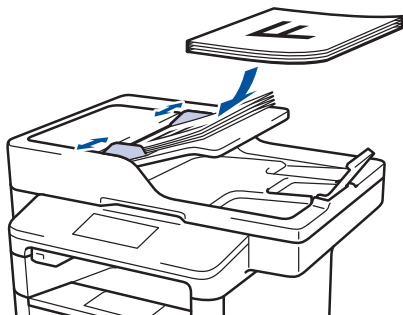

- Posizionare il documento sul piano dello scanner, con la facciata stampata rivolta verso il basso.



3 Premere  [Copia].

Sul display LCD:

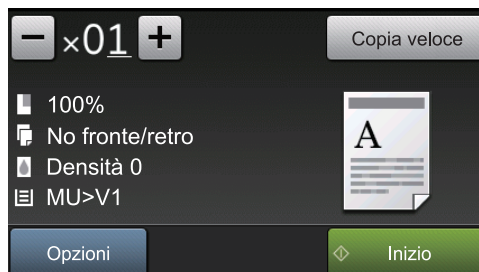

4 Se necessario, modificare le impostazioni di copia.

- **x01** (Numero di copie)

Immettere il numero delle copie procedendo come indicato di seguito:

- Premere **+** o **-** sull'LCD.
- Premere i numeri sul pannello di controllo.

- [Opzioni]

Premere **Opzioni** per modificare le impostazioni di copia solo per la copia successiva.





- Al termine, premere [OK].
- Una volta completata la scelta delle nuove opzioni, è possibile salvarle premendo il pulsante [Salva come Scelta rapida].

- [Copia veloce]

Premere **Copia veloce** per accedere alle impostazioni predefinite di copia.

- Indicazioni sulle impostazioni correnti

Premere le seguenti icone per modificare le impostazioni relative solo alla copia successiva.

-  [Ingrand/Riduz.]
-  [Copia Duplex]
-  [Densità]
-  [Vassoio]

5 Premere [Inizio].



Per interrompere l'operazione di copia, premere .

Impostazioni di copia

Opzioni di copia

Per modificare le impostazioni dell'opzione Copia, premere [Opzioni].

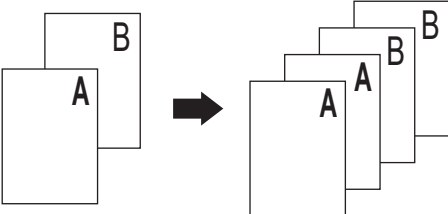
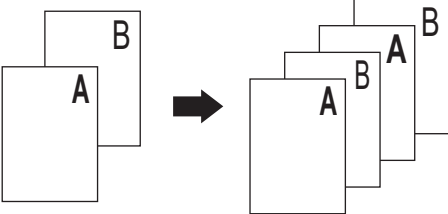
Selezioni di menu	Opzioni	
Qualità	Selezionare la qualità di copia in base al tipo di documento.	
Ingrand/Riduz.	100%	-
	Ingrandimento	Selezionare un rapporto di ingrandimento per la copia successiva.
	Riduzione	Selezionare un rapporto di riduzione per la copia successiva.
	Auto	Regolare le dimensioni della copia per adattarle al formato carta impostato.
	Personalizzato (25%-400%)	Immettere un rapporto di ingrandimento o riduzione.
Densità	Aumentare la densità per scurire il testo. Ridurre la densità per schiarire il testo.	
Contrasto	Aumentare il contrasto per un'immagine più nitida. Diminuire il contrasto per un'immagine più soffusa.	
Impila/Ordina	Selezionare per impilare o ordinare le copie multiple. Impila  Ordina 	

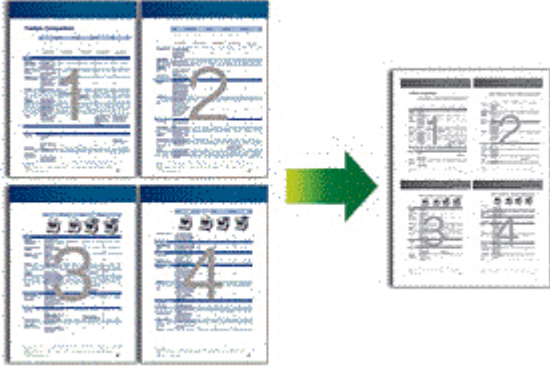
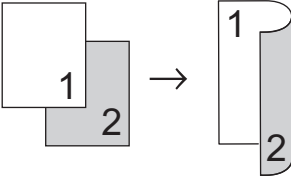
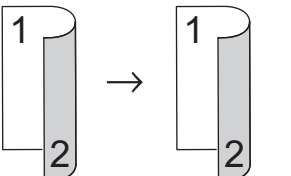
Selezioni di menu	Opzioni
Layout pag.	<p>Effettuare copie in formato N su 1 e 2 su 1 ID.</p> <p>4 in 1</p> 
Copia Duplex	<p>Selezionare per eseguire la copia su entrambi i lati del foglio.</p> <p>Lato singolo → fronte-retro</p>  <p>Fronte-retro → fronte-retro</p>  <p>Le opzioni disponibili variano in funzione del modello utilizzato.</p>
Layout pag. copia fronte-ret.	<p>Selezionare rilegatura lato lungo o rilegatura lato corto.</p> <p>(disponibile solo con alcune impostazioni)</p>
Vassoio	<p>Selezionare un vassoio per la copia successiva.</p>
Salva come Scelta rapida	<p>Aggiungere le impostazioni correnti come scelta rapida.</p>

Copia di più pagine su entrambi i lati della carta

- Scegliere un'opzione di layout prima di iniziare la copia fronte-retro.
- Selezionare fogli in formato A4 per l'opzione di stampa fronte-retro.

Verticale

1 faccia > fronte-retro (Lato lungo)

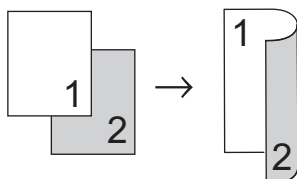

1 faccia > fronte-retro (Lato corto)

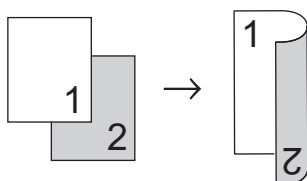

Orizzontale

1 faccia > fronte-retro (Lato lungo)

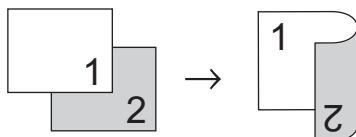

1 faccia > fronte-retro (Lato corto)

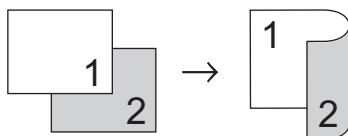

- 1 Assicurarsi di aver caricato la carta con le dimensioni corrette nel vassoio carta.

- 2 Effettuare una delle seguenti operazioni:

- Posizionare il documento nell'ADF con la facciata stampata rivolta verso l'alto.

(Se viene eseguita la copia di più pagine, raccomandiamo l'uso dell'ADF.)

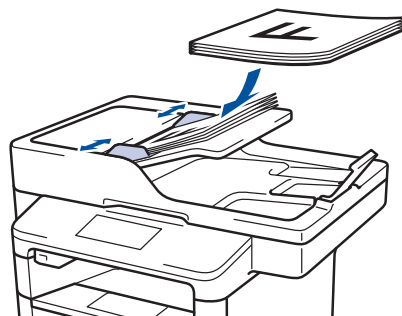

- Posizionare il documento sul piano dello scanner, con la facciata stampata rivolta verso il basso.

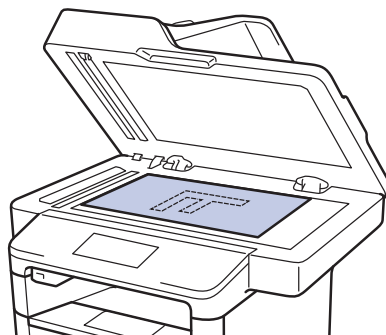

- 3 Premere  [Copia].

- 4 Immettere il numero di copie.

- 5 Premere [Opzioni] > [Copia Duplex].

- 6 Per modificare le opzioni di layout, premere [Layout].

- a. Selezionare l'opzione di layout desiderata.

- [Capov. lato lungo]
- [Capov. lato corto]

7 Premere [1 lato⇒2 lati].

8 Premere [OK].

9 Premere [Inizio] per eseguire la scansione della pagina.

Nel caso in cui si utilizzi l'ADF, la macchina alimenta ed esegue la scansione delle pagine e avvia la stampa.

Se si utilizza il piano dello scanner, passare al punto successivo.

10 Quando la macchina esegue la scansione della pagina, premere il pulsante [Continua] o [Fine].

- Per eseguire la scansione di un'altra pagina, posizionare la pagina successiva sul piano dello scanner, quindi premere [Continua].
- Dopo aver eseguito la scansione di tutte le pagine, premere [Fine].

NON toccare la pagina stampata fino a quando non viene espulsa la seconda volta. La macchina stampa la prima facciata ed espelle il foglio e quindi richiama il foglio per stampare la seconda facciata.

Copia di un documento fronte-retro mediante l'ADF

Modelli correlati:

DCP-L6600DW/MFC-L5750DW/MFC-L6800DW/
MFC-L6900DW

Se si utilizza l'ADF per copiare un documento fronte-retro, è possibile eseguire automaticamente copie fronte-retro.

- Selezionare fogli in formato A4 per l'opzione di stampa fronte-retro.

1 Assicurarsi di aver caricato la carta con le dimensioni corrette nel vassoio carta.

2 Posizionare il documento nell'ADF *con la facciata stampata rivolta verso l'alto*.

3 Premere  [Copia].

4 Immettere il numero di copie.

5 Premere [Copia veloce] > [F/r (2⇒2)].

6 Premere [Inizio].

La macchina alimenta ed esegue la scansione delle pagine e avvia la stampa.

Copia di un documento fronte-retro mediante il piano dello scanner

Modelli correlati:

DCP-L5500DN/MFC-L5700DN

- Per copiare un documento fronte-retro tramite il piano dello scanner, acquisire manualmente entrambe le facciate del documento.
- Selezionare fogli in formato A4 per l'opzione di stampa fronte-retro.

1 Assicurarsi di aver caricato la carta con le dimensioni corrette nel vassoio carta.

2 Posizionare un documento *con il lato di stampa rivolto verso il basso* sul piano dello scanner.

3 Premere  [Copia].

4 Immettere il numero di copie.

5 Premere [Copia veloce] > [F/r (2⇒2)].

6 Premere [Inizio] per eseguire la scansione della pagina.

7 Quando la macchina esegue la scansione della pagina, premere il pulsante [Continua] o [Fine].

- Per eseguire la scansione di un'altra pagina, posizionare la pagina successiva sul piano dello scanner, quindi premere [Continua].
- Dopo aver eseguito la scansione di tutte le pagine, premere [Fine].



- Dopo aver eseguito la scansione della prima facciata del documento, voltare la pagina e acquisire l'altra facciata. Voltare la pagina dal lato lungo.

Copiare un documento d'identità

Utilizzare la funzione [2in1 (ID)] per copiare entrambi i lati dei documenti di identità su una sola pagina mantenendo il formato originale.

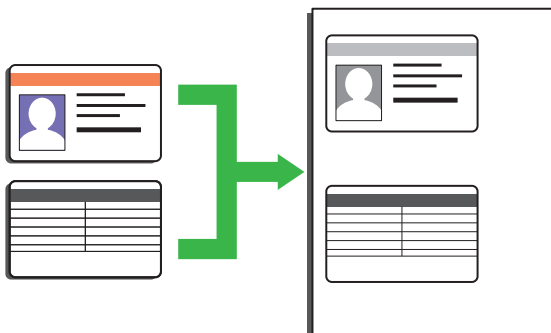

- La copia dei documenti d'identità può essere eseguita nell'ambito delle limitazioni previste dalla normativa vigente. Ulteriori informazioni >> *Guida di sicurezza prodotto*

- 1 Posizionare il documento d'identità nell'angolo in alto a sinistra del piano dello scanner, con il lato stampato rivolto verso il basso.

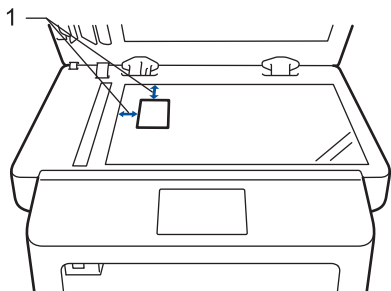

1: 4,0 mm o superiore (alto, a sinistra)

- 2 Scorrere rapidamente verso sinistra o destra oppure premere ◀ o ▶ per visualizzare l'opzione [2 in 1 Copia ID], quindi selezionare tale opzione [2 in 1 Copia ID].
- 3 Immettere il numero di copie.

- 4 Premere [Inizio].

La macchina esegue la scansione di un lato del documento di identità.

- 5 Dopo la scansione del primo lato, girare il documento di identità.

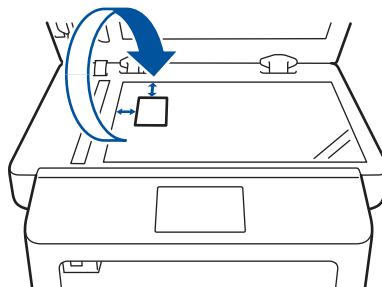

- 6 Premere [Continua] per eseguire la scansione dell'altro lato.

Eeguire la scansione dal computer (Windows®)

Esistono diversi modi in cui utilizzare il computer per eseguire la scansione di foto e documenti sulla macchina Brother. È possibile utilizzare le applicazioni software fornite da Brother oppure l'applicazione di scansione preferita.

Salvare i documenti e le foto acquisiti in una cartella come file PDF utilizzando la modalità Avanzata di ControlCenter4(Windows®)

Eeguire la scansione dei documenti e salvarli in una cartella sul computer come file PDF.

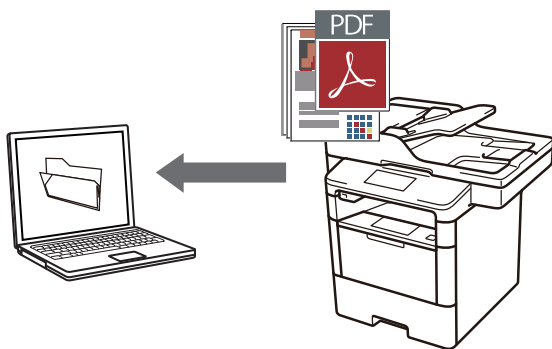

1 Caricare il documento.

2 Fare clic su  Fare clic per iniziare. > **Tutti i programmi > Brother > Brother Utilities**, poi sull'elenco a discesa, quindi selezionare il nome del modello (se non è già selezionato). Fare clic su **Scansione** nella barra di spostamento di sinistra, quindi su **Collegamento a ControlCenter4**. Viene aperta l'applicazione ControlCenter4.

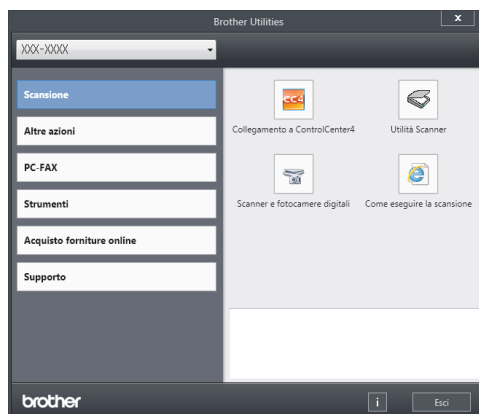

3 Durante la prima apertura dell'applicazione ControlCenter4, selezionare la modalità di visualizzazione **Modalità Avanzata**.

4 Fare clic sulla scheda **Scansione**.



5 Fare clic sul pulsante **File**.

Viene visualizzata la finestra di dialogo delle impostazioni di scansione.

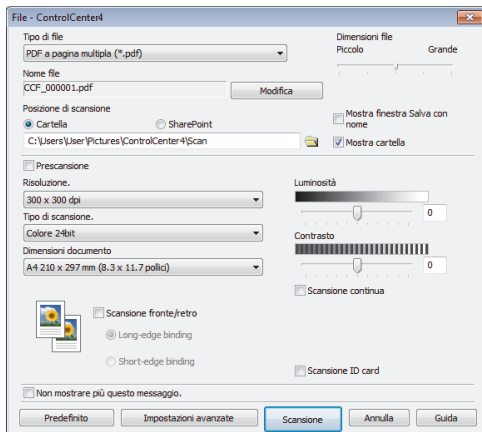

6 Modificare le impostazioni di scansione, se necessario, quindi fare clic su **Scansione**.

La macchina esegue la scansione del documento e salva il file nella cartella selezionata. La cartella si apre automaticamente.



Ulteriori informazioni ►► *Guida utente in linea: Eseguire la scansione dal computer*

Eseguire la scansione utilizzando il pulsante di scansione sulla macchina Brother

Scansione mediante il pulsante di scansione sulla macchina

1 Effettuare una delle seguenti operazioni:

- Posizionare il documento nell'ADF *con la facciata stampata rivolta verso l'alto*.

(Se viene eseguita la copia di più pagine, si raccomanda l'uso dell'ADF).

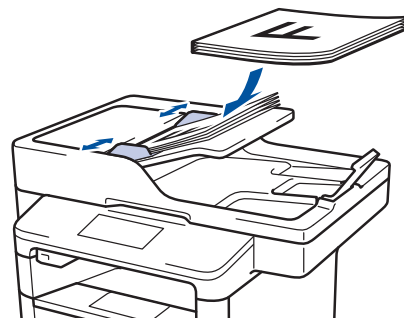

- Posizionare il documento sul piano dello scanner, *con la facciata stampata rivolta verso il basso*.



2 Premere [Scansione].

- 3** Scorrere verso sinistra o destra oppure premere ◀ o ▶ per visualizzare l'icona della modalità Scansione.

L'icona è evidenziata e si sposta al centro del display LCD.

Opzione	Descrizione
---------	-------------



Premere questo pulsante per eseguire la scansione dei documenti e salvarli in una cartella sul computer.

Per le altre opzioni di scansione ►►
Guida utente in linea: Eseguire la scansione utilizzando il pulsante di scansione sulla macchina Brother

- 4** Premere  [a File].

- 5** Se la macchina è collegata in rete, premere ▲ o ▼ per visualizzare il computer a cui inviare il documento, quindi premere sul nome computer.

- 6** Effettuare una delle seguenti operazioni:

- Per modificare le impostazioni, premere [Opzioni] e passare al punto successivo.
- Per utilizzare le impostazioni predefinite, premere [Inizio].

La macchina esegue la scansione del documento.

- 7** Selezionare le impostazioni di scansione da modificare:

- [Scans. fronte/retr]
 - [Imp. scansione]
 - [Tipo scansione]
 - [Risoluzione]
 - [Tipo file]
 - [Formato docum.]
 - [Luminosità]
 - [Contrasto]
 - [Allineamento automatico ADF]
 - [Salta pagina bianca]
 - [Rimuovi colore di sfondo]
- (disponibile solo per le opzioni [Colore] e [Grigio]).

- 8** Apportare le modifiche desiderate e premere [OK].

- 9** Premere [Inizio].

La macchina esegue la scansione del documento.

NOTA

Utilizzare il pulsante Scansione sulla macchina per apportare modifiche temporanee alle impostazioni di scansione. Per apportare modifiche permanenti, utilizzare il software ControlCenter di Brother.

Prima del fax

Impostare l'Identificativo

Modelli correlati:



MFC-L5700DN/MFC-L5750DW/MFC-L6800DW/
MFC-L6900DW

Impostare la macchina in modo che stampi l'identificativo e data e ora del fax in alto su ogni fax inviato.

- 1 Premere  [Impostaz.] > [Tutte le imp.] > [Imp.iniziale] > [Identificativo] > [Fax].
- 2 Immettere il numero di fax (fino a 20 cifre) con l'LCD e quindi premere [OK].
- 3 Premere [Tel].
- 4 Immettere il numero di telefono (fino a 20 cifre) con l'LCD e quindi premere [OK].
- 5 Premere [Nome].

- 6 Immettere il nome (massimo 20 caratteri) utilizzando l'LCD, quindi premere [OK].



- Premere  per alternare lettere, numeri e caratteri speciali. I caratteri disponibili potrebbero variare a seconda del paese.
- Se è stato immesso un carattere errato, premere ◀ o ▶ per spostare il cursore sotto il carattere errato e premere . Digitare il carattere corretto.
- Per inserire uno spazio, premere [Spazio].
- Ulteriori informazioni >> *Informazioni correlate*

- 7 Premere .

Informazioni correlate

- Come immettere il testo nella macchina Brother >> pagina 64

Impostare la compatibilità della linea telefonica per sistemi VoIP

Modelli correlati:

MFC-L5700DN/MFC-L5750DW/MFC-L6800DW/
MFC-L6900DW

Problemi nell'invio o nella ricezione di un fax a causa di possibili interferenze sulla linea telefonica, possono essere risolti abbassando la velocità del modem per minimizzare gli errori nelle operazioni di trasmissione fax. Se si sta usando un sistema VoIP (Voice over IP), Brother raccomanda di impostare la compatibilità su Base (per VoIP).



- VoIP è un tipo di sistema di telefonia che utilizza una connessione Internet, invece di una linea telefonica tradizionale.
- Spesso i fornitori di servizi telefonici offrono il servizio VoIP insieme ai servizi Internet e via cavo.

1 Premere  [Impostaz.] > [Tutte le imp.] > [Imp.iniziale] > [Compatibilità].

- 2** Selezionare l'opzione desiderata.
- Selezionare [Alta] per impostare la velocità del modem a 33600 bps.
 - Selezionare [Normale] per impostare la velocità del modem a 14400 bps.
 - Selezionare [Base (per VoIP)] per ridurre la velocità del modem a 9600 bps e disattivare la funzione Modalità di correzione errori (ECM). A meno che la linea telefonica non sia spesso interessata da interferenze, si consiglia di utilizzare questa opzione solo in caso di necessità.

3 Premere .

Informazioni correlate

- Problemi con telefono e fax >> pagina 51

Modalità di ricezione

Modelli correlati:

MFC-L5700DN/MFC-L5750DW/MFC-L6800DW/
MFC-L6900DW

Con alcune modalità di ricezione, la risposta è automatica (Modalità Solo fax e Modalità Fax/Tel). Per informazioni sulla modifica del numero di squilli prima di utilizzare queste modalità.

Modalità Solo fax

([Fax] o [Solo fax] nel Menu della macchina)

Modalità Solo fax risponde automaticamente ad ogni chiamata come fax.

Modalità Fax/Tel

([Fax/Tel] nel Menu della macchina)

La modalità Fax/Tel consente di gestire le chiamate in arrivo tramite riconoscendo se sono fax o chiamate vocali e trattandole in uno dei seguenti modi:

- I fax vengono ricevuti automaticamente.
- Le chiamate vocali attivano gli squilli F/T che indicano di prendere la chiamata. Lo squillo F/T è una sorta di doppio squillo veloce emesso dall'apparecchio. >> *Informazioni correlate:* Telefoni esterni e in derivazione

Modalità manuale

([Manuale] nel Menu della macchina)

Per ricevere un fax in modalità manuale, sollevare il ricevitore del telefono esterno connesso alla macchina.

Quando la macchina emette i toni del fax (segnali acustici brevi ripetuti), premere [Inizio fax] e poi [Ricezione] per ricevere un fax. Utilizzare la funzione Rilevamento fax per ricevere i fax sollevando il ricevitore sulla stessa linea della macchina.

Modalità TAD esterno

([Tel./Segr. Est.] nel Menu della macchina)

La modalità TAD esterno consente a una segreteria esterna di gestire le chiamate in arrivo.

Le chiamate in entrata vengono gestite nei modi seguenti:

- I fax vengono ricevuti automaticamente.
- Il chiamante può registrare un messaggio sul TAD esterno.

Informazioni correlate

- Telefoni esterni e in derivazione >> pagina 38
 - Problemi con telefono e fax >> pagina 51
-

Selezionare la corretta modalità di ricezione

Modelli correlati:

MFC-L5700DN/MFC-L5750DW/MFC-L6800DW/MFC-L6900DW

È necessario scegliere una modalità di ricezione in base ai dispositivi esterni e ai servizi telefonici presenti sulla linea.

Per impostazione predefinita, l'apparecchio è predisposto per la ricezione automatica dei fax inviati. Il diagramma che segue fornisce indicazioni per la selezione della modalità più adatta.

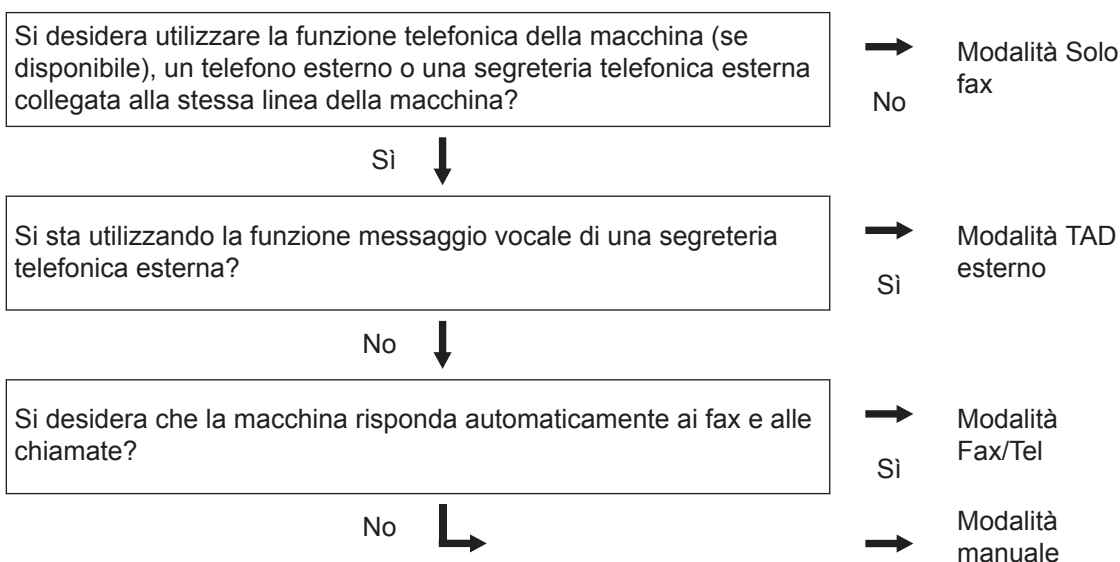

1 Premere  [Impostaz.] > [Tutte le imp.] > [Fax] > [Imp.ricezione] > [Mod. ricez.].

2 Premere [Fax], [Fax/Tel], [Tel./Segr. Est.] o [Manuale].

3 Premere .

Informazioni correlate

• Problemi con telefono e fax >>> pagina 51

Impostare la durata squilli F/T (doppio squillo)

Modelli correlati:

MFC-L5700DN/MFC-L5750DW/MFC-L6800DW/
MFC-L6900DW

Quando si imposta la modalità di ricezione su Fax/Tel, se la chiamata in arrivo è un fax, la macchina automaticamente lo riceverà. Tuttavia, se si tratta di una chiamata vocale, la macchina emette lo speciale squillo F/T (doppio squillo) per il tempo impostato in durata squilli F/T. Quando si sente lo squillo F/T, vuol dire una chiamata vocale in linea.

- La funzione Durata squilli F/T si attiva quando si imposta la modalità Fax/Tel quale modalità di ricezione.

Poiché il doppio squillo F/T viene emesso dall'apparecchio, i telefoni esterni e in derivazione non squillano; tuttavia è possibile rispondere alla chiamata da ogni telefono.

1 Premere  [Impostaz.] > [Tutte le imp.] > [Fax] > [Imp.ricezione] > [N. squilli F/T].

2 Premere per scegliere la durata degli squilli emessi dalla macchina prima di rispondere ad una chiamata vocale.

3 Premere .

 Anche se il chiamante attacca durante il doppio squillo, la macchina continua a squillare per il tempo impostato.

Impostare il numero di squilli prima che la macchina risponda (numero di squilli)

Modelli correlati:

MFC-L5700DN/MFC-L5750DW/MFC-L6800DW/
MFC-L6900DW

Quando l'apparecchio riceve una chiamata, emette il normale squillo telefonico. Il numero di squilli viene impostato nell'impostazione Numero squilli.

- L'impostazione Numero squilli definisce il numero di volte che l'apparecchio squilla prima di rispondere nelle modalità Solo fax e Fax/Tel.
- Se si dispone di telefoni esterni o in derivazione sulla stessa linea dell'apparecchio, selezionare il numero massimo di squilli.

1 Premere  [Impostaz.] > [Tutte le imp.] > [Fax] > [Imp.ricezione] > [Numero squilli].

2 Digitare il numero di volte che si desidera che la linea squilli prima che la macchina risponda.

 Se si seleziona [0], la macchina risponderà immediatamente e la linea non squillerà affatto (disponibile solo per alcuni paesi).

3 Premere .

Memorizzare i numeri

Modelli correlati:

MFC-L5700DN/MFC-L5750DW/MFC-L6800DW/
MFC-L6900DW

Memorizzare i numeri di telefono e fax nella macchina per la composizione rapida e la trasmissione circolare di fax a gruppi. Quando si compone un numero memorizzato, il numero viene visualizzato sul display LCD.



In caso di interruzione della corrente elettrica, i numeri della rubrica permangono nella memoria.

Memorizzare i numeri nella rubrica

Modelli correlati:

MFC-L5700DN/MFC-L5750DW/MFC-L6800DW/
MFC-L6900DW

1 Premere  [Fax] > [Rubrica].

2 Procedere come segue:

- a. Premere [Modifica].
- b. Premere [Agg. nuovo indir.].
- c. Premere [Nome].
- d. Inserire il nome utilizzando l'LCD (fino a 16 caratteri) e quindi premere [OK].
- e. Premere [Indirizzo].
- f. Inserire il numero di telefono o di fax utilizzando l'LCD (fino a 20 cifre) e quindi premere [OK].



- Per memorizzare un indirizzo e-mail da utilizzare con il server Internet Fax o per la scansione a e-mail, premere  e immettere l'indirizzo e-mail, quindi premere [OK].

(Su alcuni modelli è necessario scaricare Internet Fax per utilizzare tale funzione e la funzione di server per la scansione a e-mail).ilizzare la

g. Premere [OK].

Per memorizzare un altro numero in rubrica, ripetere questi passi.

3 Premere .

Modifica o eliminazione di nomi o numeri dalla rubrica

Modelli correlati:

MFC-L5700DN/MFC-L5750DW/MFC-L6800DW/
MFC-L6900DW

1 Premere  [Fax] > [Rubrica] > [Modifica].

2 Effettuare una delle seguenti operazioni:

- Premere [Cambia] per modificare i nomi o i numeri di fax o di telefono.
Scorrere verso l'alto o il basso oppure premere ▲ o ▼ per visualizzare il numero da modificare, quindi selezionarlo.
 - Per modificare il nome, premere [Nome]. Inserire il nuovo nome (massimo 16 caratteri) utilizzando la tastiera sul display LCD e quindi premere [OK].
 - Per modificare il numero di fax o telefono, premere [Indirizzo]. Immettere il nuovo numero di fax o di telefono (massimo 20 caratteri) utilizzando l'LCD e quindi premere [OK].

Premere [OK] per concludere.



Come immettere il testo:

Per modificare un carattere, premere ◀ o ▶ per posizionare il cursore per selezionare il carattere da modificare, quindi premere .

Immettere il nuovo carattere.

- Per eliminare i numeri, scorrere verso l'alto o il basso oppure premere ▲ o ▼ per visualizzare [Cancellare], quindi premere [Cancellare].
 - Selezionare i numeri di fax o di telefono da eliminare premendo su di essi per visualizzare un segno di spunta rosso, quindi premere [OK].

3 Premere .

Servizi telefonici e dispositivi esterni

Modelli correlati:

MFC-L5700DN/MFC-L5750DW/MFC-L6800DW/MFC-L6900DW

È possibile utilizzare i seguenti servizi e connessioni con la macchina Brother.



Questo è il riepilogo delle modalità di connessione della macchina. Per ulteriori informazioni su ogni argomento ►► *Guida utente in linea*

Cassetta vocale

Modelli correlati:

MFC-L5700DN/MFC-L5750DW/MFC-L6800DW/
MFC-L6900DW

Se sulla linea telefonica a cui è collegato la macchina Brother è presente un servizio di casella vocale, quest'ultimo potrebbe entrare in conflitto con la macchina Brother alla ricezione dei fax. Per utilizzare questo servizio, è consigliabile impostare la modalità di ricezione della macchina Brother su Manuale.

Voice Over Internet Protocol (VoIP)

Modelli correlati:

MFC-L5700DN/MFC-L5750DW/MFC-L6800DW/
MFC-L6900DW

VoIP è un tipo di sistema di telefonia che utilizza una connessione Internet invece di una linea telefonica tradizionale. La macchina può non funzionare con alcuni sistemi VoIP. In caso di dubbi sulla connessione della macchina al sistema VoIP, rivolgersi al provider VoIP.

Connessione di un TAD (Telephone Answering Device, segreteria telefonica) esterno

Modelli correlati:

MFC-L5700DN/MFC-L5750DW/MFC-L6800DW/
MFC-L6900DW

È possibile scegliere di connettere una segreteria telefonica esterna alla macchina Brother. Per ricevere i fax con successo, è

necessario connetterlo correttamente.

Connettere la TAD esterna al connettore a T sul cavo della linea Brother fornito con la macchina o al jack EXT sulla macchina Brother (la connessione di linea dipende dal paese). Quando si registra un messaggio in uscita sulla TAD esterna, consigliamo di registrare 5 secondi di silenzio all'inizio del messaggio e di limitare il parlato a 20 secondi. Impostare la Modalità di ricezione della macchina su TAD esterna.

Telefoni esterni e in derivazione

Modelli correlati:

MFC-L5700DN/MFC-L5750DW/MFC-L6800DW/
MFC-L6900DW

È possibile connettere un telefono separato al connettore a T sul cavo della linea Brother fornito con la macchina o al jack EXT della macchina Brother (la connessione di linea dipende dal Paese). Se si risponde a una chiamata fax da un interno o da un telefono esterno, è possibile far ricevere il fax alla macchina premendo * 5 1. Se la macchina risponde a una chiamata vocale e vengono emessi rapidi doppi squilli indicanti all'utente la presenza di una chiamata di questo tipo, premere # 5 1 per rispondere alla chiamata dal telefono esterno.

Informazioni correlate

- Modalità di ricezione ►► pagina 32

Invio e ricezione di un fax mediante la macchina

Inviare un fax

Modelli correlati:

MFC-L5700DN/MFC-L5750DW/MFC-L6800DW/
MFC-L6900DW

1 Effettuare una delle seguenti operazioni:

- Posizionare il documento nell'ADF *con la facciata stampata rivolta verso l'alto.*

(Se viene inviato un fax di più pagine, raccomandiamo l'uso dell'ADF.)

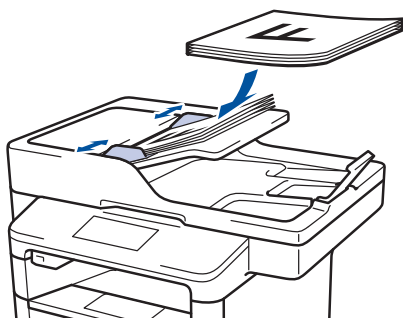

- Posizionare il documento sul piano dello scanner, *con la facciata stampata rivolta verso il basso.*

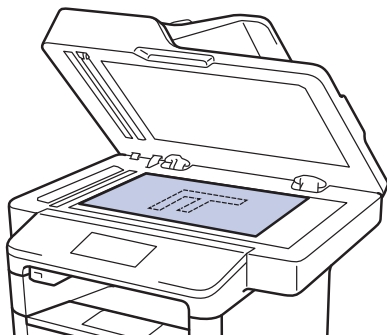

2 Premere [Fax].

3 Immettere il numero di fax.

• Utilizzo della tastiera

Premere le cifre per immettere il numero di fax.

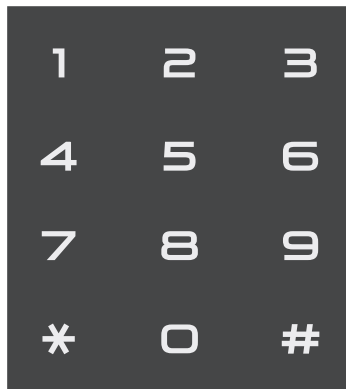

• Utilizzo della Rubrica

Premere  [Rubrica] ed effettuare una delle seguenti operazioni:

- Scorrere rapidamente verso l'alto o il basso oppure premere ▲ o ▼ per visualizzare il numero desiderato, quindi selezionarlo.

- Premere , quindi immettere il nome e premere [OK].
Selezionare il nome da comporre.

Al termine, premere [Applica].

• Utilizzo della cronologia chiamate

Premere , [Registro chiamate] quindi premere l'opzione [Chiam. in uscita].

Scorrere rapidamente verso l'alto o il basso oppure premere ▲ o ▼ per visualizzare il numero desiderato, quindi selezionarlo.

Per inviare un fax, premere [Applica].

4 Premere [Inizio fax].

La macchina esegue la scansione e invia il documento.

Se il documento è stato inserito sul piano dello scanner, seguire le istruzioni nella tabella.

Opzione	Descrizione
Si	<p>Per eseguire la scansione della pagina successiva, premere Si, quindi posizionare la pagina successiva sul piano dello scanner.</p> <p>Premere OK per eseguire la scansione della pagina.</p>
No	<p>Una volta acquisita l'ultima pagina, premere No.</p> <p>La macchina invia il documento.</p>

Per interrompere le operazioni del fax, premere .

Fax mediante il computer (PC-FAX)

Inviare fax dal computer

Modelli correlati:

MFC-L5700DN/MFC-L5750DW/MFC-L6800DW/
MFC-L6900DW

La funzione Brother PC-FAX consente di inviare un file, creato mediante una qualsiasi applicazione del computer come un normale fax e anche di allegare una pagina di copertina.

Per Windows®:

Ulteriori informazioni >> *Guida utente in linea: PC-FAX per Windows®*

Per Macintosh:

Ulteriori informazioni >> *Guida utente in linea: PC-FAX per Macintosh*

- 1 Dall'applicativo selezionare **File**, quindi **Stampa** .
(I passaggi potrebbero variare a seconda dell'applicativo.)
Viene visualizzata la finestra di stampa.
- 2 Selezionare **Brother PC-FAX**.
- 3 Fare clic su **Stampa** .
Viene visualizzata l'interfaccia utente **BrotherPC-FAX**.
- 4 Immettere il numero di fax del destinatario.
 - a. Utilizzare la tastiera del computer o fare clic sul tastierino numerico dell'interfaccia utente **BrotherPC-FAX**.
 - b. Fare clic su **Aggiungi indirizzo di trasmissione**.



È anche possibile selezionare un numero memorizzato da **Agenda Telefonica**.

- 5 Fare clic su **Inizio**.

Il documento viene inviato all'apparecchio Brother e quindi inviato come fax al destinatario.

Per maggiori informazioni, consultare il venditore del software applicativo.

Ricevere fax sul computer (solo Windows®)

Modelli correlati:

MFC-L5700DN/MFC-L5750DW/MFC-L6800DW/
MFC-L6900DW

Utilizzare il software Brother PC-FAX per ricevere fax sul computer, visualizzarli e stampare solo i fax desiderati.

- Anche se il computer è stato spento (ad esempio di notte o nel fine settimana), la macchina riceverà e archiverà i fax in memoria. Il numero di fax ricevuti e memorizzati viene visualizzato sul display LCD.
- Quando si avvia il computer e il software di Ricezione PC-Fax è in esecuzione, la MFC trasferisce automaticamente i fax al computer.
- Per il funzionamento di PC-Fax in ricezione, il software di PC-Fax in ricezione deve essere in esecuzione sul computer.
- Prima di poter impostare la Ricezione PC-Fax, è necessario installare il software MFL-Pro Suite sul computer. Verificare che la macchina Brother sia collegata al computer e accesa.
- Se la macchina visualizza un errore e non è in grado di stampare i fax dalla memoria, è possibile utilizzare PC-FAX per trasferire i fax al computer.
- *La PC-Fax in ricezione non è disponibile per Macintosh.*

1 Effettuare una delle seguenti operazioni:

- (Windows® XP, Windows Vista® e Windows® 7)

Fare clic su  **Fare clic per iniziare.** > **Tutti i programmi** > **Brother** > **Brother Utilities** > **PC-FAX** > **Ricevi.**

- (Windows® 8)

Fare clic su  (**Brother Utilities**), quindi fare clic sull'elenco a discesa e scegliere il nome del modello (se non è già selezionato).

Fare clic su **PC-FAX** nella barra di spostamento di sinistra, quindi su **Ricevi.**

2 Confermare il messaggio e fare clic su **Sì.**

Viene visualizzata la finestra **PC-FAX Receive**. Anche l'icona **PC-Fax Receive (Pronto)** viene visualizzata anche sulla barra delle applicazioni del computer.







Utilizzare questa sezione per risolvere problemi che si possono verificare durante l'utilizzo della macchina Brother.

Identificare il problema

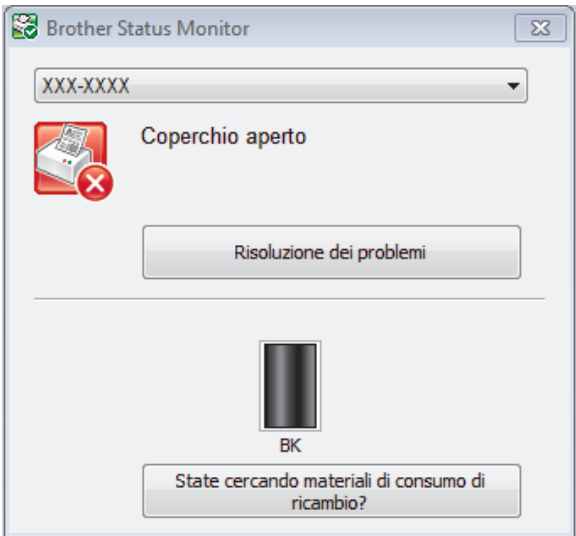
Anche se sembra che la macchina possa avere un problema, è possibile correggerne la maggior parte autonomamente.

Verificare prima di tutto le seguenti condizioni:

- Il cavo di alimentazione della macchina è collegato correttamente e la macchina è accesa.
- Tutti gli elementi di protezione (di colore arancio) della periferica siano stati rimossi.
- (Per i modelli dotati di funzionalità di rete) Il punto di accesso (per le reti wireless), il router o l'hub è acceso e l'indicatore di collegamento lampeggia.
- La carta è inserita correttamente nell'apposito vassoio.
- I cavi di interfaccia sono connessi in maniera salda alla macchina e al computer.
- Controllare l'LCD oppure lo stato della macchina in **Brother Status Monitor** sul computer.

Individuare l'errore	Individuare la soluzione
<p>Uso dello Status Monitor</p>  <ul style="list-style-type: none"> • Fare doppio clic sull'icona  nella barra delle applicazioni. • (Windows®) Se si seleziona la casella di controllo Carica Staus Monitor all'avvio, Status Monitor viene avviato automaticamente ogni volta che si accende il computer. 	<ul style="list-style-type: none"> • L'icona verde indica la normale condizione di standby.  • L'icona gialla indica un avvertimento.  • L'icona rossa indica che si è verificato un errore.  • Un'icona grigia indica che la macchina è offline.  • Fare clic sul pulsante Risoluzione dei problemi per accedere al sito Web Brother dedicato alla risoluzione dei problemi.

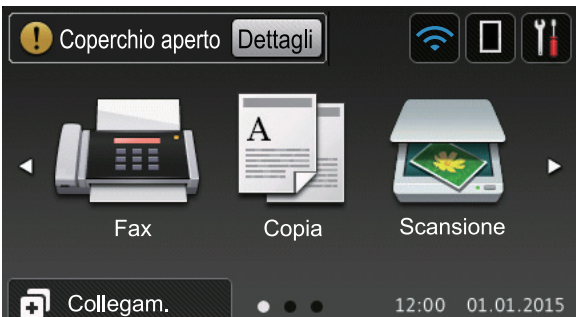
Individuare l'errore	Individuare la soluzione
<p>Utilizzo del display LCD</p> 	<ol style="list-style-type: none"> 1. Seguire i messaggi visualizzati sullo schermo LCD. 2. Vedere le istruzioni nella seguente tabella. 3. Se è impossibile risolvere l'errore ►► <i>Guida utente in linea: Messaggi di errore e manutenzione</i> oppure: FAQ e risoluzione dei problemi sul Brother Solutions Center all'indirizzo support.brother.com.

Messaggi di errore e manutenzione





(DCP-L6600DW/MFC-L6800DW/MFC-L6900DW)



Se sull'LCD vengono visualizzati errori e il dispositivo Android™ supporta la funzione NFC, porre a contatto il dispositivo con il logo NFC sulla macchina Brother per accedere al Brother Solutions Center e consultare le FAQ (domande frequenti) aggiornate dal dispositivo. (Potrebbero essere applicabili le tariffe previste dal proprio fornitore di telefonia per messaggi e dati.)



Assicurarsi che la funzione NFC sia attivata sia sulla macchina Brother sia sul dispositivo Android™.

Nella tabella vengono illustrati i messaggi di errore e di manutenzione più comuni.



Messaggio di errore	Causa	Operazione da eseguire
Auto-diagnostica	<p>La temperatura del gruppo di fusione non raggiunge la temperatura specificata nel tempo previsto.</p> <p>Il gruppo fusore è troppo caldo.</p>	<p>Tenere premuto  per spegnere la macchina, attendere alcuni secondi, quindi riaccenderla. Lasciare l'apparecchio acceso e inattivo per 15 minuti.</p>
Carta assente MU	<p>Il vassoio MP ha esaurito la carta, oppure la carta non è caricata correttamente nel vassoio MP.</p>	<p>Effettuare una delle seguenti operazioni:</p> <ul style="list-style-type: none"> • Rifornire la carta nel vassoio MP. Assicurarsi che le guide laterali siano impostate alle dimensioni corrette. • Se è presente carta nel vassoio, rimuoverla e ricaricarla. Assicurarsi che le guide laterali siano impostate alle dimensioni corrette.
<p>Carta non inser. V1</p> <p>Carta non inser. V2</p> <p>Carta non inser. V3</p>	<p>La macchina non è riuscita ad alimentare carta dal vassoio carta indicato.</p>	<p>Estrarre il vassoio carta indicato sull'LCD e rimuovere tutta la carta inceppata.</p>

Messaggio di errore	Causa	Operazione da eseguire
Consumabili Esaurimento DR K	L'unità tamburo è quasi esaurita.	Ordinare una nuova unità tamburo prima che l'LCD visualizzi Sostituire il tamburo.
Consumabili Prep. nuova cartuccia toner.	Se l'LCD visualizza questo messaggio è ancora possibile stampare. La cartuccia toner è prossima all'esaurimento.	Ordinare una nuova cartuccia toner in modo che ne sia disponibile una di ricambio quando sull'LCD viene visualizzato Sostituire toner.
Consumabili Sostituire il tamburo	Occorre sostituire l'unità tamburo.	Sostituire l'unità tamburo con una nuova.
	Il contatore dell'unità tamburo non è stato azzerato quando è stato installato un nuovo tamburo.	Reimpostare il contatore dell'unità tamburo. Vedere le istruzioni fornite con la nuova unità tamburo.
Contr. formato carta MU Contr. formato carta V1 Contr. formato carta V2 Contr. formato carta V3	Il vassoio specificato ha esaurito la carta durante la copia e la macchina non ha potuto alimentare carta di uguale formato dal vassoio prioritario successivo.	Rifornire il vassoio carta.
Controlla doc	Il documento non è stato inserito o alimentato correttamente, o un documento proveniente dall'ADF era troppo lungo.	Rimuovere la carta inceppata dall'unità ADF. Eliminare detriti e frammenti di carta dal percorso della carta all'unità ADF. Premere  .
Coperchio aperto	Il coperchio anteriore non è chiuso completamente.	Aprire e quindi chiudere bene il coperchio anteriore della macchina.
Coperchio aperto	Il coperchio del fusore non è chiuso completamente, oppure la carta è inceppata nella parte posteriore della macchina all'accensione dell'alimentazione.	Chiudere il coperchio del fusore posto all'interno del coperchio posteriore della macchina. Assicurarsi che non vi sia carta inceppata nel retro della macchina, quindi chiudere il coperchio del fusore.
Coperchio aperto	Il coperchio dell'alimentatore ADF non è chiuso completamente.	Chiudere il coperchio dell'ADF. Se l'errore persiste, premere  .

Messaggio di errore	Causa	Operazione da eseguire
Dati di stampa pieni	La memoria della macchina è piena.	Premere  e cancellare i dati di stampa protetti precedentemente memorizzati.
Discord. formato	La carta nel vassoio non è del formato corretto.	Caricare il formato carta corretto nel vassoio indicato sull'LCD e impostare il formato carta per il vassoio.
Errore cartuccia	La cartuccia toner non è inserita correttamente.	Rimuovere il gruppo tamburo e cartuccia toner. Estrarre la cartuccia toner e reinserirla nell'unità tamburo. Reinstallare la cartuccia toner e l'unità tamburo nella macchina. Se il problema persiste, contattare l'Assistenza Clienti Brother o il distributore Brother di zona.
Errore dim. fronte-retro	Il formato carta specificato nelle impostazioni della macchina non è disponibile per la stampa fronte-retro automatica.	Premere  (se richiesto). Caricare il formato carta corretto per il vassoio e impostare il vassoio per quel formato carta. Scegliere un formato carta supportato dalla stampa fronte-retro. Il formato carta per la stampa fronte retro automatica è A4.
	La carta nel vassoio non è del formato corretto e non è utilizzabile per la stampa fronte-retro automatica.	
Errore form.	Il vassoio definito non supporta il formato carta definito nel driver della stampante.	Scegliere un formato carta supportato dal vassoio definito.
Fax ricevuto ##	Un fax ricevuto ma non stampato è in attesa di essere stampato su carta di formato corretto.	Per stampare il fax ricevuto, caricare carta di formato corretto nel vassoio indicato sull'LCD. I formati carta disponibili per stampare fax sono: A4, Letter, Legal e Folio.
Fronte-retro disabilitato	Il coperchio posteriore della macchina non è completamente chiuso.	Chiudere il coperchio posteriore della macchina fino a quando non si blocca in posizione chiusa.
	Il vassoio fronte-retro non è completamente installato.	Installare con decisione il vassoio del fronte-retro nella macchina.

Messaggio di errore	Causa	Operazione da eseguire
Impos. stamp. ##	La macchina presenta un problema meccanico.	<ul style="list-style-type: none"> • Tenere premuto  per spegnere la macchina, attendere alcuni minuti, quindi riaccenderla. • Se il problema persiste, contattare l'assistenza clienti Brother.
Impossibile eseguire la scansione	Il documento è troppo lungo per la scansione fronte-retro.	<p>Premere . Per la stampa fronte-retro, utilizzare il formato A4. Altri tipi di carta non devono eccedere il seguente formato:</p> <p>Lunghezza: da 147,3 a 355,6 mm Larghezza: 105 a 215,9 mm</p>
Impossibile eseguire la scansione ##	La macchina presenta un problema meccanico.	<ul style="list-style-type: none"> • Tenere premuto  per spegnere la macchina, quindi riaccenderla. • Se il problema persiste, contattare l'assistenza clienti Brother.
incepp. Fronte-retro	La carta è inceppata nel vassoio fronte-retro o all'interno del coperchio posteriore.	Rimuovere il vassoio fronte-retro e aprire il coperchio posteriore per estrarre tutta la carta inceppata.
Inceppamento interno	La carta è inceppata all'interno della macchina.	Aprire il coperchio anteriore, rimuovere il gruppo cartuccia toner e unità tamburo ed estrarre tutta la carta inceppata. Chiudere il coperchio anteriore.
Inceppamento posteriore	La carta è inceppata nella parte posteriore della macchina.	Aprire il coperchio del fusore e rimuovere tutta la carta inceppata. Chiudere il coperchio del fusore.
Inceppamento1 Inceppamento2 Inceppamento3	La carta è inceppata nel vassoio della carta indicato.	Estrarre il vassoio carta e rimuovere tutta la carta inceppata come indicato dall'animazione sul display LCD.
Manc.corr.tipo sup.	Il tipo di supporto specificato nel driver della stampante è diverso dal tipo carta specificato nel menu della macchina.	Caricare il tipo di carta corretto nel vassoio indicato sull'LCD, quindi selezionare il tipo di supporto corretto nell'impostazione Tipo carta sulla macchina.

Messaggio di errore	Causa	Operazione da eseguire
Manca carta	La macchina ha esaurito la carta o la carta non viene caricata correttamente nel vassoio.	<ul style="list-style-type: none"> • Rifornire la carta nel vassoio carta. Assicurarsi che le guide laterali siano impostate alle dimensioni corrette. • Se è presente carta nel vassoio, rimuoverla e ricaricarla. Assicurarsi che le guide laterali siano impostate alle dimensioni corrette. • Evitare di sovraccaricare il vassoio carta.
Manca carta Carta assente V1 Carta assente V2 Carta assente V3	La macchina non è riuscita ad alimentare carta dal vassoio carta indicato.	<p>Effettuare una delle seguenti operazioni:</p> <ul style="list-style-type: none"> • Rifornire la carta nel vassoio carta indicato sull'LCD. Assicurarsi che le guide laterali siano impostate alle dimensioni corrette. • Se è presente carta nel vassoio, rimuoverla e ricaricarla. Assicurarsi che le guide laterali siano impostate alle dimensioni corrette. <p>Evitare di sovraccaricare il vassoio carta.</p>
Manca il Gruppo tamburo	Il gruppo tamburo non è stato installato correttamente.	Reinstallare l'unità tamburo e cartuccia toner.
Manca toner	La cartuccia toner o il gruppo tamburo e cartuccia non sono installati correttamente.	Rimuovere il gruppo tamburo e cartuccia toner. Rimuovere la cartuccia toner nel gruppo tamburo, quindi reinstallare la cartuccia toner nel gruppo tamburo. Reinstallare il gruppo tamburo e il gruppo della cartuccia toner nella macchina. Se il problema persiste, sostituire la cartuccia toner.

Messaggio di errore	Causa	Operazione da eseguire
Memoria esaurita	La memoria della macchina è piena.	<p>Se un'operazione di invio fax o di copia è in corso</p> <p>Effettuare una delle operazioni seguenti:</p> <ul style="list-style-type: none"> • Premere Invia ora per inviare le pagine digitalizzate. • Premere Stampa parziale per copiare le pagine digitalizzate. • Premere Esci o  e attendere il completamento della altre operazioni in corso, quindi riprovare. <p>Se è in corso un'operazione di copia</p> <ul style="list-style-type: none"> • Suddividere il documento in più parti. • Ridurre la risoluzione. • Ridurre le dimensioni del file. • Selezionare il tipo di file PDF ad alta compressione. • Cancellare i fax dalla memoria. <p>Se un'operazione di stampa è in corso</p> <p>Premere  e ridurre la risoluzione di stampa.</p>
Nessun vass. V1 Nessun vass. V2 Nessun vass. V3	Il vassoio carta non è installato o non è installato correttamente.	Reinstallare il vassoio carta indicato sull'LCD.
Poca carta Carta in esaurimento in V1 Carta in esaurimento in V2 Carta in esaurimento in V3	Il vassoio carta è quasi vuoto.	Rifornire la carta nel vassoio carta indicato sull'LCD.
Sostituire toner	La cartuccia toner è prossima all'esaurimento. La macchina arresta tutte le operazioni di stampa. I fax vengono conservati nella memoria fino a esaurimento dello spazio disponibile.	Sostituire la cartuccia toner con una nuova.

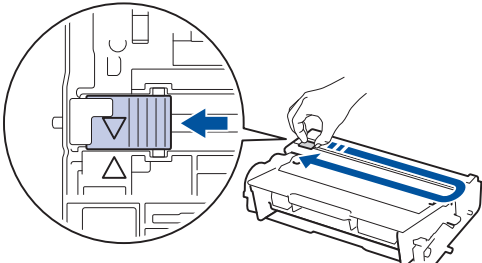
Messaggio di errore	Causa	Operazione da eseguire
Tamburo !	Il filo corona dell'unità tamburo devono essere puliti.	<p>Pulire il filo corona sull'unità tamburo.</p>  <p>►► Guida utente in linea: Pulizia del filo corona</p> <p>Se il problema persiste, sostituire il gruppo tamburo.</p>
	Il gruppo tamburo o il gruppo cartuccia toner e gruppo tamburo e non sono installati correttamente.	Rimuovere l'unità tamburo, rimuovere le cartucce toner dall'unità tamburo, quindi reinstallare la cartuccia toner nell'unità tamburo. Reinstallare l'unità tamburo nella macchina.
Vass. MU incepp.	La carta è inceppata nel vassoio MP.	Rimuovere tutta la carta inceppata all'interno e intorno al vassoio MP. Premere Riprova.
Vass. output pieno	Il vassoio di uscita carta è pieno.	Rimuovere la carta stampata dal vassoio di uscita carta indicato sull'LCD.

Problemi con telefono e fax

Modelli correlati:

MFC-L5700DN/MFC-L5750DW/MFC-L6800DW/MFC-L6900DW

In caso di problemi di invio o ricezione di un fax, verificare quanto segue:

- 1 Connettere un'estremità del cavo della linea telefonica alla presa sulla macchina contrassegnata con "LINE" e l'altra estremità direttamente a una presa telefonica a muro.

Se è possibile inviare e ricevere fax quando la linea telefonica è direttamente collegata al fax, il problema può non essere relativo alla macchina. Per problemi di connessione, rivolgersi al provider di servizi telefonici.

- 2 Controllare la modalità di ricezione.

➤➤ *Informazioni correlate:*

- *Modalità di ricezione*
- *Selezionare la corretta modalità di ricezione*

- 3 Provare a modificare le impostazioni di compatibilità.

È possibile inviare e ricevere fax abbassando la velocità di connessione.

Ulteriori informazioni ➤➤ *Informazioni correlate: Impostare la compatibilità della linea telefonica per sistemi VoIP*

Se il problema ancora persiste, spegnere e riaccendere la macchina.



Informazioni correlate

- Impostare la compatibilità della linea telefonica per sistemi VoIP ➤➤ pagina 32
 - Modalità di ricezione ➤➤ pagina 32
 - Selezionare la corretta modalità di ricezione ➤➤ pagina 34
-

Risoluzione dei problemi fax di altro tipo

Modelli correlati:

MFC-L5700DN/MFC-L5750DW/MFC-L6800DW/MFC-L6900DW

Difficoltà	Suggerimenti
Impossibile inviare un fax.	Verificare tutti i collegamenti del cavo della linea. Verificare che il cavo della linea telefonica sia inserito nella presa a muro e nella presa LINE della macchina. Se è stata attivata la sottoscrizione a un servizio DSL o VoIP, contattare il proprio provider di servizi per ricevere le istruzioni sulla connessione. Se si utilizza un sistema VoIP, provare a modificare l'impostazione VoIP su <i>Base (per VoIP)</i> . In questo modo si ridurrà la velocità del modem e si disattiverà la modalità di correzione errori (ECM).
	Accertarsi di avere premuto Fax e che la macchina sia in modalità Fax.
	Stampare il rapporto di verifica della trasmissione e controllare la presenza di errori.
	Rivolgersi all'amministratore per verificare le impostazioni della funzione Secure Function Lock.
	Chiedere al destinatario di verificare che la macchina ricevente abbia carta disponibile.
Impossibile ricevere un fax.	Se si utilizza una segreteria telefonica (modalità <i>Tel./Segr. Est.</i>) sulla stessa linea dell'apparecchio Brother, assicurarsi che la segreteria telefonica sia configurata correttamente. <ol style="list-style-type: none">1. Impostare la segreteria telefonica in modo che risponda entro uno o due squilli.2. Registrare il messaggio in uscita sulla segreteria telefonica.<ul style="list-style-type: none">• Registrare cinque secondi di silenzio all'inizio del messaggio in uscita.• Limitare la durata del messaggio a 20 secondi.• Terminare il messaggio in uscita con il Codice att. per l'invio manuale dei fax. Ad esempio: "Dopo il segnale acustico, lasciare un messaggio o premere *51 e Avvio per inviare un fax."3. Impostare la segreteria telefonica in modo che risponda alle chiamate.4. Impostare la Modalità di ricezione della macchina Brother su <i>Tel./Segr. Est.</i>
	Accertarsi che la funzione Riconoscimento fax della macchina Brother sia stata attivata. Riconoscimento fax è una funzione che consente di ricevere un fax se si risponde ad una chiamata da un telefono in derivazione o da un telefono esterno.
I fax ricevuti sono divisi in più pagine.	Attivare la funzione di riduzione automatica.

Difficoltà	Suggerimenti
La Composizione non funziona. (Assenza del segnale di composizione)	<p>Controllare tutti i cavi e i collegamenti.</p> <p>Modificare l'impostazione Toni/Impulsi. (Disponibile solo per alcuni paesi)</p>
La trasmissione è di qualità scadente.	<p>Provare a modificare la risoluzione in Fine o S.Fine.</p> <p>Eseguire una copia del documento per verificare il funzionamento dello scanner dell'apparecchio. Pulire lo scanner se la qualità della copia non è soddisfacente.</p> <p>Ulteriori informazioni >> <i>Guida utente in linea: Pulire lo scanner</i></p>
Righe verticali nere sui fax inviati.	<p>Le linee nere verticali presenti sui fax inviati sono generalmente provocate dalla presenza di sporco o liquido di correzione sulla striscia di vetro.</p> <p>Ulteriori informazioni >> <i>Guida utente in linea: Pulire lo scanner</i></p>

Problemi di stampa o di scansione

In caso di problemi di stampa o scansione di un documento, verificare quanto segue:

- 1 Tutte le parti protettive della macchina sono state rimosse.
- 2 I cavi di interfaccia sono connessi in maniera salda alla macchina e al computer.
- 3 Il driver della stampante o dello scanner è stato installato correttamente.
Per accertarsi che il driver della stampante o dello scanner sia installato sul computer ►► *Guida utente in linea*: Problemi di altro tipo

- 4 (solo problema di scansione)
Confermare che alla macchina sia assegnato un indirizzo IP disponibile.
(Windows®)

- a. Effettuare una delle seguenti operazioni:

(Windows® XP)

Fare clic su **Start > Pannello di controllo > Stampanti e altro hardware > Scanner e fotocamere digitali**.

(Windows Vista®)

Fare clic su  (**Start**) > **Pannello di controllo > Hardware e suoni > Scanner e fotocamere digitali**.

(Windows® 7)

Fare clic su  (**Start**) > **Tutti i programmi > Brother > Brother Utilities**.

Fare clic sull'elenco a discesa e scegliere il nome del modello (se non è già selezionato). Fare clic su **Scansione** nella barra di

spostamento di sinistra, quindi su **Scanner e fotocamere digitali**.

(Windows® 8)

Fare clic su  (**Brother Utilities**), quindi fare clic sull'elenco a discesa e scegliere il nome del modello (se non è già selezionato). Fare clic su **Scansione** nella barra di spostamento di sinistra, quindi su **Scanner e fotocamere digitali**.

- b. Effettuare una delle seguenti operazioni:

(Windows® XP)

Fare clic con il pulsante destro del mouse sull'icona di uno scanner e selezionare **Proprietà**. Viene visualizzata la finestra di dialogo **Proprietà dello Scanner di rete**.

(Windows Vista®, Windows® 7 e Windows® 8)

Fare clic sul pulsante **Proprietà**.

- c. Fare clic sulla scheda **Impostazione di Rete** per confermare l'indirizzo IP della macchina.

Provare a stampare con la macchina. Se il problema persiste, disinstallare e reinstallare il driver della stampante.

- 5 Se il problema persiste dopo aver provato tutte le opzioni menzionate, provare quanto segue:

Per una connessione dell'interfaccia USB

- Sostituire il cavo USB con uno nuovo.
- Utilizzare una porta USB diversa.

Per una connessione a una rete cablata

- Sostituire il cavo LAN con uno nuovo.
- Utilizzare una porta LAN diversa sull'hub.

Per una connessione a una rete wireless

- Confermare lo stato delle spie Wi-Fi della macchina.

Se la spia del Wi-Fi sul pannello di controllo della macchina lampeggia, quest'ultima non è stata connessa all'access point WLAN. Configurare nuovamente la connessione di rete wireless.

Se la spia del Wi-Fi sul pannello di controllo della macchina è spenta, l'impostazione della connessione WLAN è disabilitata. Abilitare la connessione WLAN e configurare la connessione di rete wireless.

Ulteriori informazioni >> *Guida utente in linea: Introduzione alla macchina Brother*

In caso di problemi di stampa o su entrambi i lati del foglio, verificare quanto segue:

- 6** Modificare l'impostazione del formato carta nel driver della stampante ad A4.

Inceppamenti di documenti e carta

Individuazione del documento o della carta inceppata

Se il documento o la carta si inceppano all'interno della macchina, un messaggio sul display LCD o sullo Status Monitor contribuisce a individuarlo.

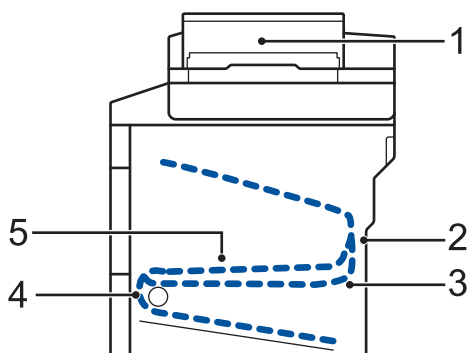

1. Inceppamento di un documento
2. Inceppamento posteriore
3. Inceppamento fronte-retro
4. Inceppamento vassoio
5. Inceppamento interno

Rimozione di un documento inceppato

Documento inceppato nella parte superiore dell'unità ADF

- 1 Aprire il coperchio dell'ADF.
- 2 Tirare il documento inceppato verso sinistra.



- 3 Chiudere il coperchio dell'ADF.

Documento inceppato sotto al coperchio documenti

- 4 Tirare il documento inceppato verso destra.

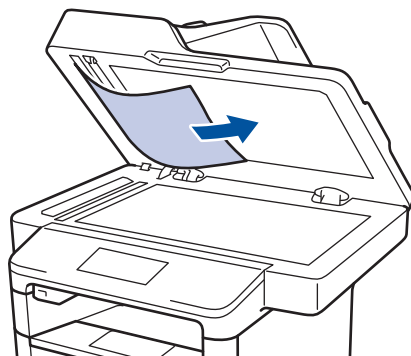

Se il documento si strappa o si lacera, rimuovere tutti i frammenti di carta per evitare futuri inceppamenti.

Rimuovere i pezzettini di carta inceppati nell'ADF

- 5** Inserire una striscia di carta rigida, ad esempio un cartoncino, nell'ADF per spingere fuori i pezzetti di carta.

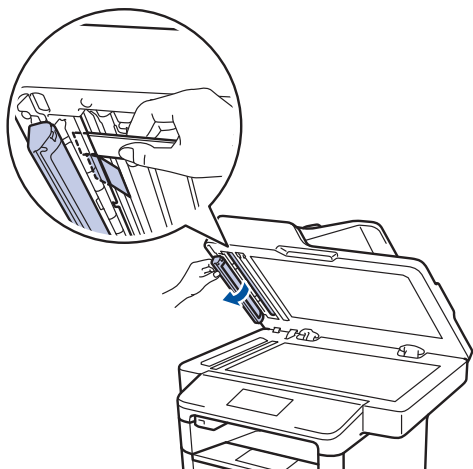
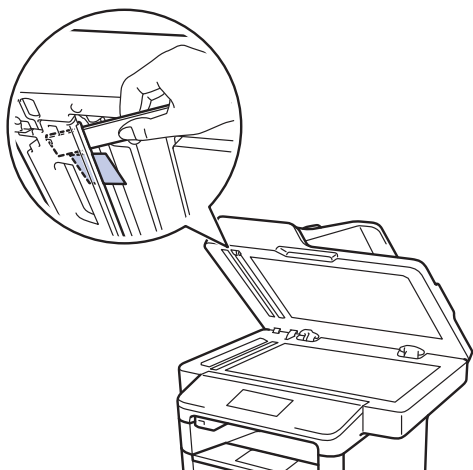

Se il documento si strappa o si lacera, rimuovere tutti i frammenti di carta per evitare futuri inceppamenti.

- 6** Premere .

Rimozione della carta inceppata

Rimuovere sempre la carta rimanente dal vassoio e allineare la risma se si aggiunge della carta. In questo modo, si evita che più fogli vengano prelevati contemporaneamente all'interno della macchina e che la carta si inceppi.

La carta è inceppata nel vassoio MP

Se il pannello di controllo della macchina o lo Status Monitor indicano che si è verificato un inceppamento nel vassoio MP, attenersi alla procedura riportata di seguito:

- 1 Rimuovere la carta dal vassoio MP.
- 2 Rimuovere tutta la carta inceppata all'interno e intorno al vassoio MP.

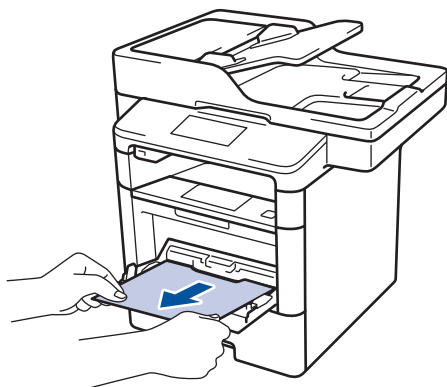

- 3 Smuovere la risma di carta e quindi rimetterla nel vassoio MP.
- 4 Ricaricare la carta nel vassoio MP e verificare che la carta rimanga sotto le guide di altezza massima (1) su entrambi i lati del vassoio.

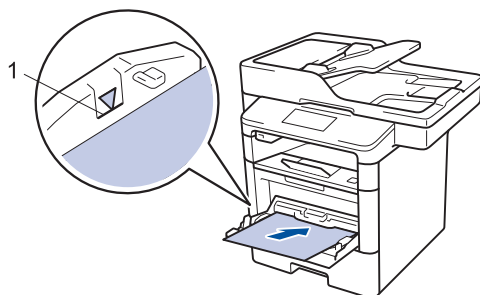

- 5 Premere [Riprova] per riprendere la stampa.

La carta è inceppata nel vassoio della carta

Se il pannello di controllo della macchina o lo Status Monitor indicano che si è verificato un inceppamento nel vassoio della carta, attenersi alla procedura riportata di seguito:

- 1 Estrarre completamente il vassoio carta dalla macchina.

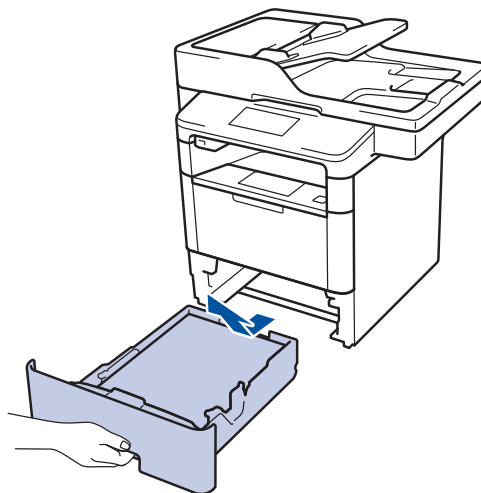

- 2 Estrarre lentamente la carta inceppata.

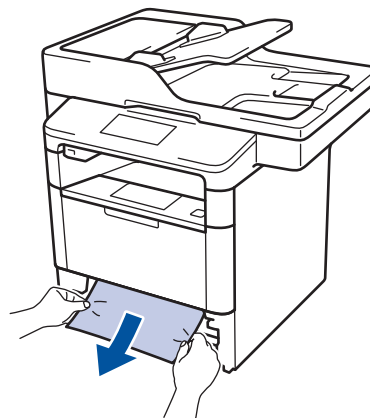

 Tirando la carta inceppata verso il basso con entrambe le mani, è possibile rimuovere la carta più facilmente.

- 3 Smuovere bene la risma per prevenire ulteriori inceppamenti e far scorrere le

guide laterali per adattarle al formato carta.

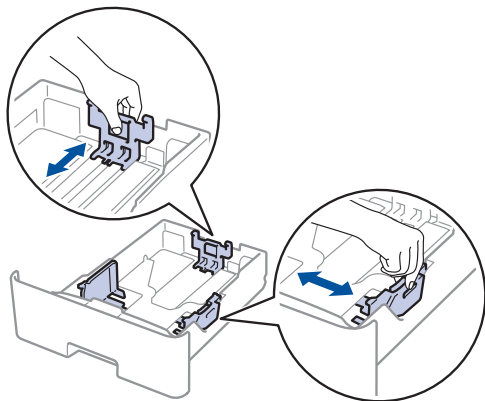

- 4** Assicurarsi che la carta sia al di sotto della tacca di altezza massima della carta (▼▼▼).

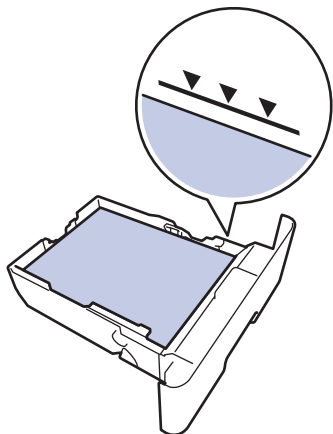

- 5** Inserire con decisione il vassoio carta nella macchina.

Carta inceppata sul lato posteriore dell'apparecchio

Se il pannello di controllo della macchina o lo Status Monitor indicano che si è verificato un inceppamento nella parte posteriore della macchina, attenersi alla procedura riportata di seguito:

- 1** Lasciare accesa la macchina per 10 minuti in modo che la ventola interna raffreddi le parti molto calde.
- 2** Aprire il coperchio posteriore.

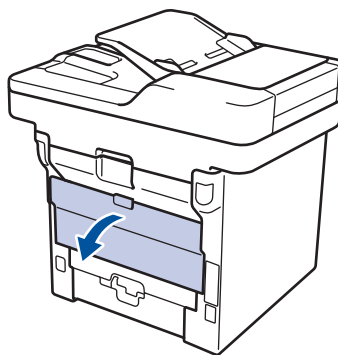

- 3** Tirare verso di sé le linguette verdi poste sui lati sinistro e destro per rilasciare il coperchio del fusore.

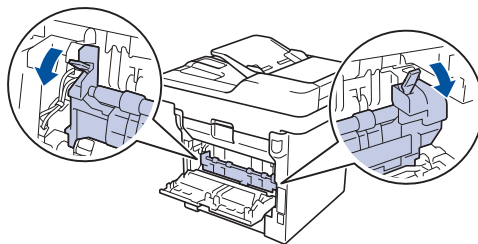

AVVERTENZA

SUPERFICIE CALDA

Le parti interne della macchina saranno molto calde. Attendere che la macchina si raffreddi prima di toccarla.

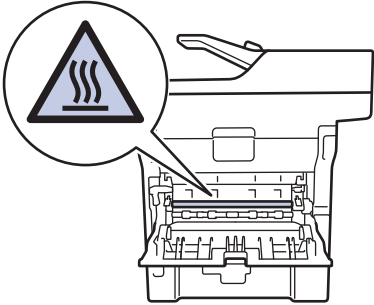

- 4 Con entrambe le mani estrarre con attenzione la carta inceppata dal gruppo fusore.

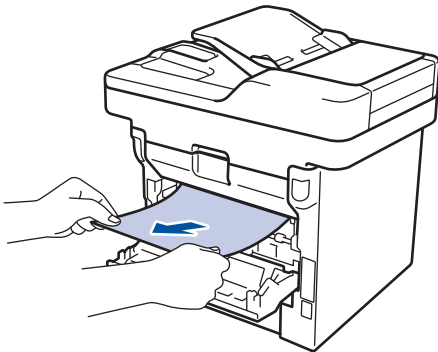

- 5 Chiudere il coperchio del fusore.

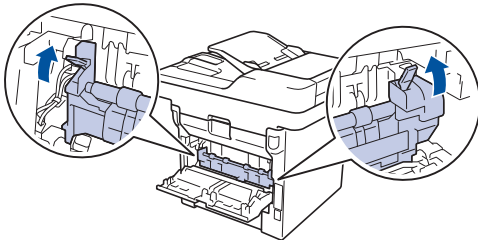

- 6 Chiudere il coperchio posteriore fino a quando non si blocca in posizione chiusa.

Carta inceppata all'interno della macchina

Se il pannello di controllo della macchina o lo Status Monitor indicano che si è verificato un inceppamento nella macchina, attenersi alla procedura riportata di seguito:

- 1 Lasciare accesa la macchina per 10 minuti in modo che la ventola interna raffreddi le parti molto calde.

- 2 Aprire il coperchio anteriore.

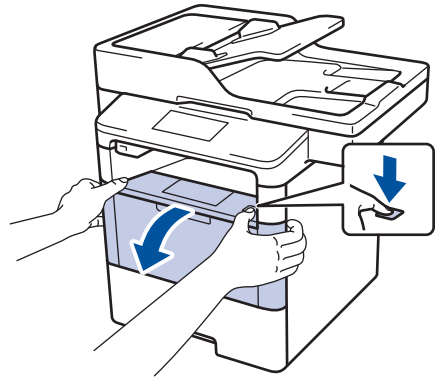

- 3 Rimuovere il gruppo tamburo e cartuccia toner.

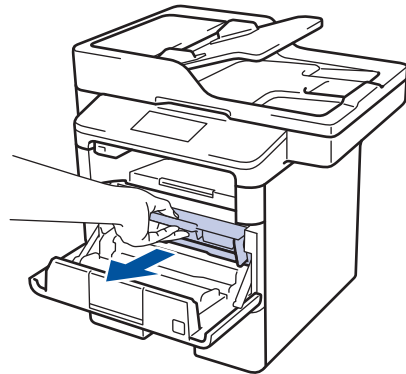

AVVERTENZA

SUPERFICIE CALDA

Le parti interne della macchina saranno molto calde. Attendere che la macchina si raffreddi prima di toccarla.

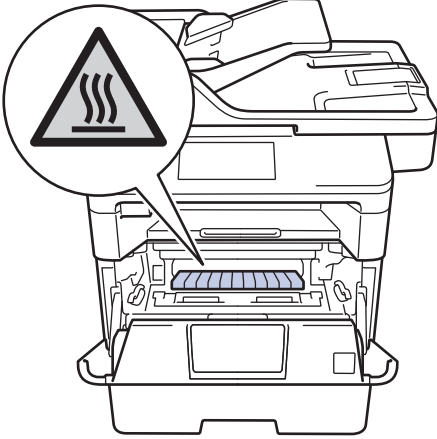

4 Estrarre lentamente la carta inceppata.

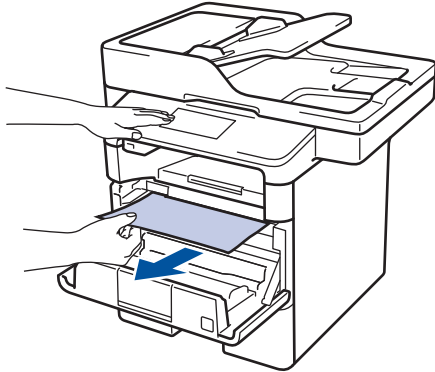

5 Installare il gruppo tamburo e cartuccia toner nella macchina.

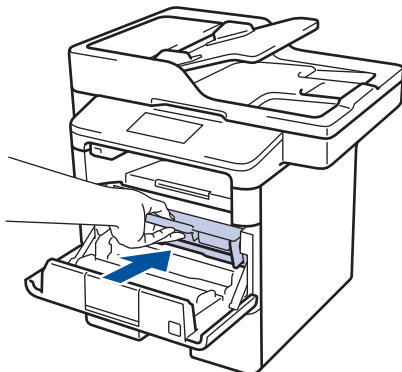

6 Chiudere il coperchio anteriore.

La carta è inceppata nel vassoio della carta per la stampa fronte-retro

Se il pannello di controllo della macchina o lo Status Monitor indicano che si è verificato un inceppamento nel vassoio della carta per la stampa fronte-retro, attenersi alla procedura riportata di seguito:

- 1** Lasciare accesa la macchina per 10 minuti affinché la ventola interna raffreddi le parti surriscaldate all'interno della macchina.
- 2** Estrarre completamente il vassoio carta dalla macchina.

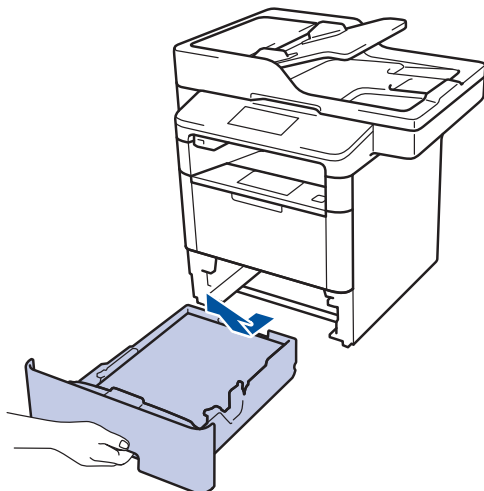

- 3** Nella parte posteriore della macchina, estrarre completamente il vassoio carta per la stampa fronte-retro.

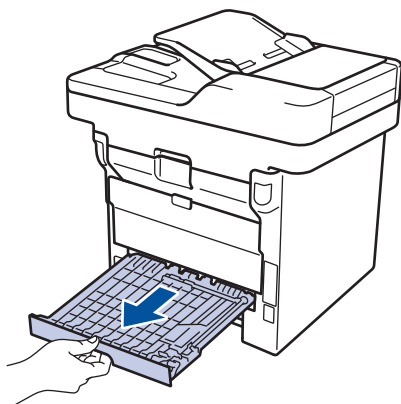

- 4** Estrarre la carta inceppata dalla macchina o dal vassoio carta per la stampa fronte-retro.

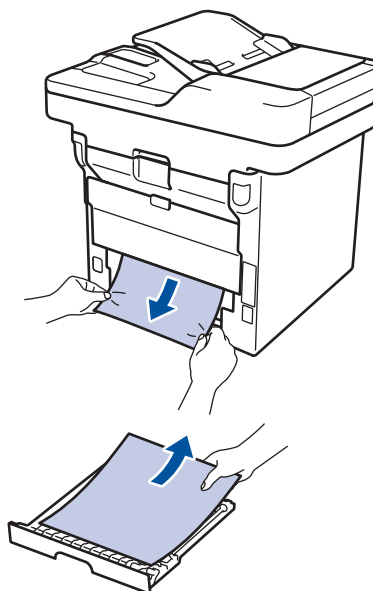

- 5** Rimuovere la carta inceppata nella macchina a causa dell'elettricità statica.

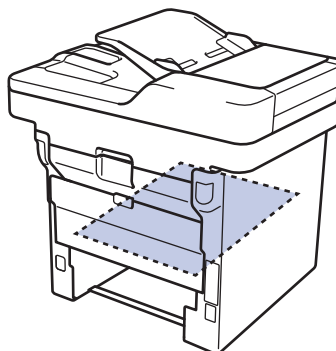

- 6** Se la carta non è inceppata nel vassoio carta per la stampa fronte-retro, aprire il coperchio posteriore.

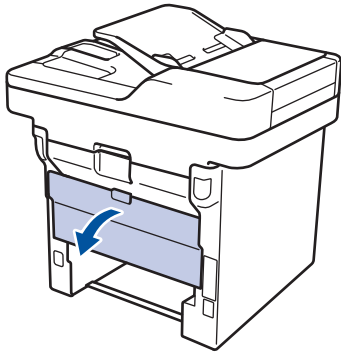

! AVVERTENZA

SUPERFICIE CALDA

Le parti interne della macchina saranno molto calde. Attendere che la macchina si raffreddi prima di toccarla.

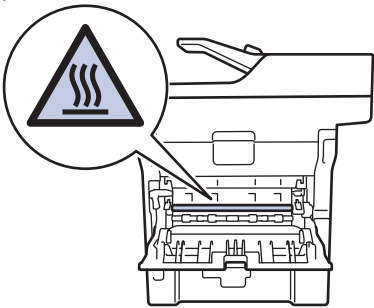

- 7** Con entrambe le mani estrarre con attenzione la carta inceppata dal retro della macchina.

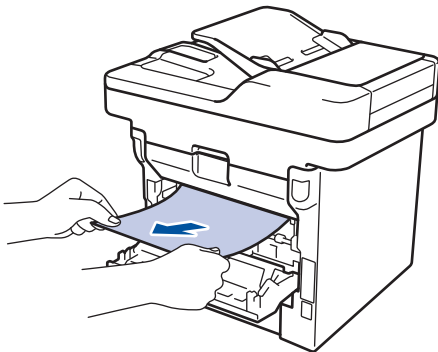

- 8** Chiudere il coperchio posteriore fino a quando non si blocca in posizione chiusa.



- 9** Reinscrivere con decisione il vassoio carta per la stampa fronte-retro nella parte posteriore della macchina.

- 10** Inserire con decisione il vassoio carta nella parte anteriore della macchina.

Come immettere il testo nella macchina Brother

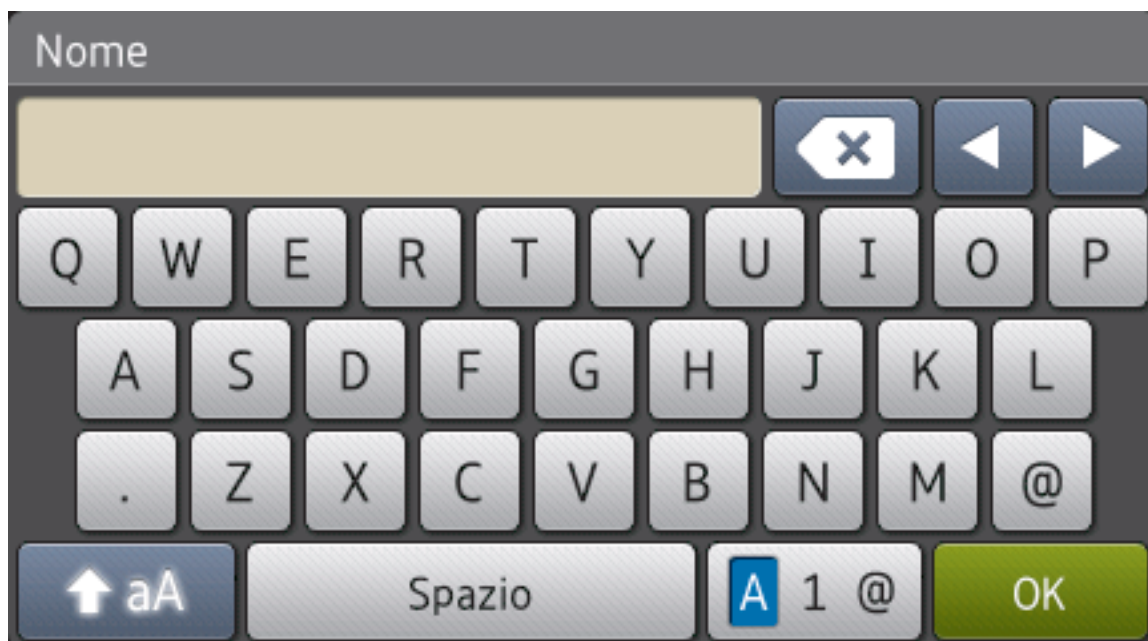
- Quando è necessario immettere del testo sulla macchina Brother, sull'LCD viene visualizzata una tastiera.
- I caratteri disponibili possono variare in base al Paese dell'utente.
- Il layout della tastiera può variare in base all'operazione da eseguire.





- Premere  per alternare lettere, numeri e caratteri speciali.
- Premere  per alternare lettere minuscole e maiuscole.
- Per spostare il cursore a sinistra o a destra, premere ◀ o ▶.

Inserimento degli spazi

- Per inserire uno spazio, premere [Spazio] o ▶.

Correzioni

- Per modificare un carattere inserito per sbaglio, premere ◀ o ▶ per portare il cursore verso il carattere errato e premere . Immettere il carattere corretto.
- Per inserire un carattere, premere ◀ o ▶ per spostare il cursore nel punto desiderato, quindi immettere il carattere.

- Premere  per ognuno dei caratteri da cancellare oppure premere e mantenere premuto  per cancellare tutti i caratteri.

Informazioni correlate

- Impostare l'Identificativo >> pagina 31
-

Informazioni per la conformità al Regolamento della commissione 801/2013

Consumo energetico Standby rete ¹	DCP-L5500DN	MFC-L5700DN	MFC-L5750DW	DCP-L6600DW/ MFC-L6800DW/ MFC-L6900DW
	Circa 1,9 W	Circa 2,0W	Circa 3,5 W	Circa 3,7 W

¹ Tutte le porte di rete attivate e collegate

Come attivare/disattivare la LAN wireless

Per attivare o disattivare la connessione alla rete wireless, premere  [Impostaz.] > [Rete] > [WLAN] > [Menu abil.WLAN] > [Sì] o [No].

Materiali di consumo

Quando è necessario sostituire i materiali di consumo, ad esempio toner o tamburi, viene visualizzato un messaggio di errore sul pannello dei comandi o sullo Status Monitor della macchina. Per ulteriori informazioni sui materiali di consumo della macchina, visitare il sito <http://www.brother.com/original/index.html> o contattare il distributore Brother locale.

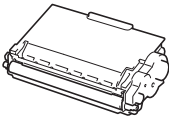
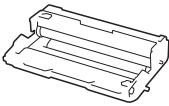

L'unità tamburo e la cartuccia toner sono due parti separate.

Materiali di consumo	Nome modello di fornitura	Durata approssimativa (Resa pagine)	Modelli interessati
Cartuccia toner 	Toner standard: TN-3430	Circa 3.000 pagine ^{1 2}	DCP-L5500DN/DCP-L6600DW/ MFC-L5700DN/MFC-L5750DW/ MFC-L6800DW/MFC-L6900DW
	Toner ad alta capacità: TN-3480	Circa 8.000 pagine ^{1 2}	DCP-L5500DN/DCP-L6600DW/ MFC-L5700DN/MFC-L5750DW/ MFC-L6800DW/MFC-L6900DW
	Nero ad altissimo rendimento: TN-3512	Circa 12.000 pagine ^{1 2}	DCP-L6600DW/MFC-L6800DW/ MFC-L6900DW
	Nero ad elevatissimo rendimento: TN-3520	Circa 20.000 pagine ^{1 2}	MFC-L6900DW
Unità tamburo 	DR-3400	Circa 30.000 pagine / 50.000 pagine ³	DCP-L5500DN/DCP-L6600DW/ MFC-L5700DN/MFC-L5750DW/ MFC-L6800DW/MFC-L6900DW

¹ La resa approssimativa per cartuccia è dichiarata in conformità a ISO/IEC 19752.

² Pagine a un lato in formato A4 o Letter

³ Circa 30.000 pagine considerando 1 pagina per processo e 50.000 pagine considerando 3 pagine per processo [pagine A4/letter simplex]. Il numero di pagine può essere influenzato da diversi fattori, includendo senza limitazione il tipo e il formato del supporto.



Se si utilizza Windows[®], fare doppio clic sull'icona del Brother CreativeCenter  sul desktop per accedere al nostro sito web **GRATUITO** progettato per aiutare gli utenti a creare e stampare con facilità materiali personalizzati per uso aziendale e personale, utilizzando foto, testi e creatività.

Gli utenti Mac possono accedere al Brother CreativeCenter all'indirizzo web:

<http://www.brother.com/creativecenter>

A

ADF (alimentatore automatico documenti).....	20, 24, 25, 29, 39
Automatica	
ricezione fax.....	32, 34

B

Buste.....	13, 17
------------	--------

C

Carta	
modalità di caricamento	9
tipo	13
Cassetta vocale.....	38
Copia.....	20
impostazioni.....	22

D

Data e ora.....	8
Descrizione del pannello dei comandi... 1	
NFC (Near Field Communication).....	1
Documento	
come caricare.....	20, 29, 39

E

Etichette.....	13, 17
----------------	--------

F

Fax.....	31
compatibilità linea telefonica.....	32
Durata squilli F/T.....	35
ID postazione.....	31
modalità di ricezione.....	34
modalità ricezione.....	32
numero squilli.....	35
Fax, da computer.....	41

I

Immissione di testo.....	64
Inceppamenti.....	56
carta	57
documento	56

L

LCD (display a cristalli liquidi).....	1, 3, 5
--	---------

M

Materiali di consumo.....	66
Messaggi di errore.....	44
Messaggi di manutenzione.....	44
Modalità di ricezione.....	34
Modalità ricezione.....	32

N

NFC (Near Field Communication).....	44
-------------------------------------	----

R

Ricezione	32, 34
Ricezione Fax.....	34
Risoluzione dei problemi.....	43
documenti e carta inceppati.....	56
problemi con telefono e fax	51
problemi di stampa o di scansione ..	54
Risoluzione di problemi	
Messaggi di errore e di manutenzione	44
Rubrica	
memorizzazione	36
modifica	36
utilizzo.....	39

S

Scansione.....	28
Segreteria telefonica (TAD), esterna.....	
.....	32, 38
Sistemi VoIP.....	32, 38

Stampa..... 15

T

Telefoni esterni e derivazione..... 38

V

Vassoio multifunzione.....11, 17

Volume.....8

brother

Visitare il sito Brother sul World Wide Web all'indirizzo
www.brother.com



D0058B001-00
ITA
Versione A