

Magnetronoven

Handleiding Model: WLA 28MS092SA

Lees voor gebruik deze handleiding zorgvuldig door en bewaar deze zodat u deze later kunt raadplegen.

Indien u de instructies opvolgt, zult u vele jaren plezier hebben van dit apparaat.

BEWAAR DEZE HANDLEIDING ZORGVULDIG

Vorzorgsmaatregelen om overmatige stralingsblootstelling van microgolven te voorkomen

- a) Probeer de magnetron niet te gebruiken met de deur open, daar dit in gevaarlijke blootstelling aan microgolven kan resulteren. Het is belangrijk de vergrendelingen niet te forceren of te breken.
- b) Plaats geen voorwerpen tussen de voorzijde van de oven en de deur en controleer of er geen vuil of restanten van reinigingsmiddel zich ophopen op de afdichtingsoppervlakken.
- c) Waarschuwing: indien de deur of de afdichtingen van de deur beschadigd zijn, dienen deze te worden gerepareerd door uitsluitend gekwalificeerd personeel.

Appendix

Indien het apparaat niet goed wordt onderhouden kan dit de oppervlakken aantasten en derhalve de levensduur van het apparaat beïnvloeden, tevens kan dit leiden tot een gevaarlijke situatie.

Specificaties

Model:	WLA 28MS092SA
Voltage:	230V ~ 50Hz
Ingangsvermogen (magnetron):	1450W
Uitgangsvermogen (magnetron):	900W
Oven Capaciteit:	28L
Draaibare diameter:	Ø315mm
Afmetingen:	513x415x307mm
Netto gewicht:	± 14.1 Kg

Belangrijke veiligheidsmaatregelen

Let Op!

Om het risico op brand, een elektrische schok, lichamelijk letsel of blootstelling aan teveel microgolven tijdens het gebruik van dit apparaat te voorkomen, volgt u deze instructies op:

1. Waarschuwing: vloeistoffen dienen niet in afgesloten verpakkingen te worden verhit, in verband met explosiegevaar.
2. Waarschuwing: het is gevaarlijk onderhoud of reparaties, door middel van het openen van de behuizing, te verrichten op het apparaat, tenzij uitgevoerd door gekwalificeerd personeel. U kunt worden blootgesteld aan teveel microgolven.
3. Dit apparaat kan worden gebruikt door kinderen vanaf 8 jaar, door personen met een lichamelijke, zintuiglijke of geestelijke beperking of door personen zonder ervaring en kennis m.b.t. het gebruik van het apparaat. Dit kan uitsluitend indien zij onder toezicht staan van een ervaren persoon die verantwoordelijk is voor hen of uitdrukkelijke instructies hebben gekregen hoe het apparaat te gebruiken en de eventuele gevaren begrijpen.
Onderhoud, zoals het schoonmaken van het apparaat dient niet door kinderen worden gedaan, tenzij ouder dan 8 jaar en onder supervisie.
Kinderen dienen niet met het apparaat te spelen.
4. Houdt het apparaat en de stekker uit de buurt van kinderen jonger dan 8 jaar.
5. Gebruik uitsluitend keukengerei dat geschikt is voor een magnetron.
6. De oven dient regelmatig te worden gereinigd en voedselresten dienen te worden verwijderd.
7. Lees en volg de onderstaande instructie op: voorzorgsmaatregelen om mogelijke blootstelling van extreme microgolven te voorkomen.
8. Wanneer u voedsel aan het bereiden bent, verpakt in een plastic of papieren container, houdt u deze dan in de gaten in verband met eventuele ontbranding.
9. Indien er zich rook ontwikkelt, schakelt u het apparaat uit of trekt u de stekker uit het stopcontact en houdt de deur gesloten om vuurontwikkeling te voorkomen.
10. Kook het voedsel niet te lang.
11. Gebruik de ovenruimte niet voor het bewaren van voorwerpen. Bewaar geen brood, koekjes o.i.d. in de ovenruimte.
12. Verwijder sluitingen voor zakjes en metalen handvatten van de plastic of papieren zakjes/containers voordat u deze in de oven plaatst.
13. Plaats deze oven uitsluitend volgens de in de instructies aangegeven aanwijzingen.
14. Eieren in de schaal en hardgekookte eieren dienen niet in de magnetron te worden verhit daar deze kunnen exploderen, zelfs nadat de magnetron is gestopt.
15. Dit apparaat is voor huishoudelijk gebruik en vergelijkbare situaties, zoals:
 - Personeelskeukens in winkels, kantoren of andere werkomgeving;
 - Bij gasten in hotels, motels en andere residentiële verblijven;
 - Boerderijen;
 - Vormen van bed en breakfast accommodaties.

16. Indien de stekkerdraad is beschadigd, dient deze, voor uw veiligheid, te worden vervangen door de leverancier, de servicedienst of gekwalificeerd personeel.
17. Plaats dit apparaat niet buitenshuis.
18. Gebruik deze oven niet bij water, in een vochtige kelder of bij een zwembad.
19. De temperatuur van de behuizing/oppervlakken kan hoog worden tijdens het gebruik. Het oppervlak kan dan heet worden, houdt de stekkerdraad uit de buurt van hete oppervlakken en sluit de ventilatieopeningen niet af.
20. Laat de stekkerdraad niet over de tafelrand of aanrecht hangen.
21. Indien u de oven niet schoon houdt kan dit de oppervlakken aantasten en derhalve de levensduur beïnvloeden, tevens kan dit leiden tot een gevaarlijke situatie.
22. De inhoud van babyflessen of –potjes dient te worden geschud of geroerd en altijd voor gebruik te worden gecontroleerd, om verbranding te voorkomen.
23. In magnetron opgewarmde vloeistoffen kunnen later gaan koken, u dient derhalve op te passen met het hanteren van containers e.d.
24. Dit apparaat is niet geschikt om te worden bediend door middel van een externe timer of een afstandsbediening.
25. Onderdelen aan de buitenkant van het apparaat kunnen heet worden, kinderen jonger dan 8 jaar dienen uit de buurt te worden gehouden, tenzij onder toezicht.
26. Gebruik geen stoomreiniger.
27. Tijdens gebruik wordt het apparaat heet, voorkom aanraking van de verhittingselementen aan de binnenzijde van de oven.
28. Gebruik uitsluitend een kerntemperatuurmeter, aanbevolen voor deze magnetron (voor ovens die daarvoor geschikt zijn).
29. De decoratieve deur (indien aanwezig bij een inbouwkeuken) dient altijd open te blijven als u de magnetron gebruikt.
30. De achterzijde van het apparaat dient tegen de muur worden geplaatst.
31. De magnetron dient niet te worden geplaatst in een kast, tenzij deze hiervoor geschikt is.
32. De magnetron is bedoeld om eten en drank te verwarmen. Het drogen van voedsel of kleding, het verwarmen van warmtepads, pantoffels, sponzen, vochtige doeken of iets dergelijks kan leiden tot risico op verwondingen, ontbranding of brand.

**LEES BOVENGENOEMDE AANWIJZINGEN ZORGVULDIG DOOR
EN BEWAAR DEZE VOOR EVENTELE LATERE RAADPLEGING**

Om risico op lichamelijk letsel te voorkomen

Aardingsinstallatie

Gevaarlijk

Gevaar voor een elektrische schok

Aanraking van elektrische componenten in het apparaat kan ernstig lichamelijk letsel of de dood tot gevolg hebben. Haal dit apparaat niet uit elkaar.

Waarschuwing:

Gevaar voor een elektrische schok

Ondeskundig gebruik van de aarding kan een elektrische schok tot gevolg hebben.

Stop de stekker niet in het stopcontact totdat het apparaat juist is geïnstalleerd en geaard.

Dit apparaat dient te worden geaard. In geval van elektrische kortsluiting, zal aarding het risico op een elektrische schok verminderen door de afvoer van elektriciteit. Dit apparaat is voorzien van een geaarde stekker en draad. De stekker dient in een juist geïnstalleerd en geaard stopcontact te worden gedaan.

Raadpleeg een gekwalificeerde elektricien of onderhoudspersoneel indien u vragen heeft met betrekking tot de aarding. Gebruik bij het verlengen van de draad uitsluitend een geaarde verlengsnoer.

1. Dit apparaat is voorzien van een korte stekkerdraad om te voorkomen dat het in de knoop raakt of dat men erover struikelt.
2. Indien u een langere draad of verlengsnoer gebruikt, let u dan op dat:
 - De elektrische classificatie van het snoer overeenkomt met die van het apparaat.
 - De snoer geaard dient te zijn.
 - De snoer zodanig ligt dat het niet over de rand van de tafel of aanrecht hangt, zodat kinderen er niet aan kunnen trekken, of dat men er niet over kan struikelen.

Reinigen

Voordat u het apparaat gaat reinigen dient u de stekker uit het stopcontact te halen.

1. Reinig de binnenzijde van de oven uitsluitend met een vochtige doek.
2. Reinig de accessoires zoals gebruikelijk in water met zeep.
3. Het frame en afdichtingen van deur voorzichtig reinigen met een vochtige doek, indien deze vuil zijn.
4. Gebruik geen agressieve, schurende schoonmaakmiddelen of scherpe voorwerpen om de glazen ovendeur te reinigen. Hiermee veroorzaakt u krassen en kan het glas uiteindelijk kapot gaan.
5. Tip: voor eenvoudiger reinigen van de binnenzijde van de oven:
Plaats een schaal met 300 ml water en een halve citroen in de oven. Verwarm de oven op 100% voor 10 minuten en reinig daarna met een droge zachte doek.

Keukengerei

Let op

Gevaar voor lichamelijk letsel

Het is gevaarlijk voor personen die niet gekwalificeerd zijn het apparaat open te maken en onderhoud en reparaties uit te voeren. Bij opening van het apparaat kunt u worden blootgesteld aan microgolven.

Hieronder staat aangegeven welke materialen u wel of niet kunt gebruiken in de magnetron. Sommige niet-metalen voorwerpen zijn toch niet geschikt voor de magnetron. Indien u niet zeker bent of het voorwerp geschikt is, kunt u dit op de volgende wijze proberen.

Test of het voorwerp geschikt is voor een magnetron:

1. Vul een magnetronbakje met 250ml koud water samen met het voorwerp.
2. Kook dit op maximaal vermogen voor 1 minuut.
3. Voel voorzichtig aan het voorwerp. Indien het voorwerp warm aanvoelt, gebruik het dan niet voor de magnetron.
4. **Laat het niet langer dan 1 minuut koken**

Materiaal/serviesgoed dat u kunt gebruiken in de magnetron

Aluminium folie	U kunt uitsluitend kleine stukjes folie gebruiken voor het bedekken van dunne stukjes onregelmatig voedsel, zoals vlees of kip. Vonken kunnen ontstaan indien het folie te dicht bij de wanden komt. Houd tenminste een afstand van 2,5 cm tot de wanden van de oven.
Ovenschaal	Volg de instructies van de fabrikant. De bodem van de schaal dient tenminste 5mm boven de draaitafel te staan. Door onjuist gebruik kan de draaitafel breken.
Serviesgoed	Alleen indien geschikt voor de magnetron, volg de instructies van de fabrikant. Gebruik geen beschadigd of gesprongen serviesgoed.
Glazen potten	Verwijder altijd het deksel. Gebruik uitsluitend om het voedsel net warm te maken. De meeste glazen potten zijn ongeschikt om te verhitten en kunnen daardoor breken.
Glasservies	Uitsluitend glasservies dat geschikt is voor de magnetron. Let op dat er geen metalen randen aanzitten. Gebruik geen glazen die beschadigd of gesprongen zijn.
Braadzakken	Volg de instructies van de fabrikant. Sluit de zakken niet met en metalen sluiting. Maak scheurtjes om stoom te laten ontsnappen.
Papieren bordjes en bekertjes	Gebruik deze uitsluitend voor een korte kook/opwarmtijd. Let op de oven terwijl u aan het koken bent.

Papieren servetten	Gebruik deze om voedsel te bedekken of vet te absorberen. Uitsluitend gebruiken voor een korte kook/opwarmtijd en let goed op tijdens het koken.
Perkamentpapier	Gebruik deze als bedekking om spatten te voorkomen of om te stomen.
Plastic	Uitsluitend indien geschikt voor de magnetron. Volg de instructies van de fabrikant. Op de verpakking dient vermeld te staan "Geschikt voor magnetron". Sommige plastic containers worden zacht, doordat het voedsel heet wordt. Kookzakken en afgesloten plastic zakken dienen te worden gescheurd of voorzien van gaten, zoals omschreven op de verpakking.
Plastic folie	Uitsluitend indien geschikt voor de magnetron. Gebruik dit om voedsel niet te laten uitdrogen. Laat het folie niet in aanraking komen met het voedsel.
Thermometers	Uitsluitend die geschikt zijn voor de magnetron (voor vlees en snoep)
Bakpapier	Gebruik indien u spatten wilt voorkomen of om voedsel niet te laten uitdrogen.

Materiaal/serviesgoed dat u niet in de magnetron kunt gebruiken

Aluminium bakjes	Kunnen vonken veroorzaken. Doe het voedsel in een magnetronschaal.
Kartonnen schaal met metalen handvatten	Kan vonken veroorzaken. Doe het voedsel in een magnetronschaal.
Voorwerpen afgezet met metaal	Metaal belemmert de microgolven en kan vonken veroorzaken.
Metalen sluitclips	Kan vonken veroorzaken en derhalve brand.
Papieren zakjes	Kan brand veroorzaken.
Plastic schuim	Kan smelten of de te verhitten vloeistof besmetten, indien te hoge temperaturen worden bereikt.
Hout	Hout droogt uit en, indien gebruikt in de magnetron, kan dit gaan scheuren of breken.

Installeren van uw oven

Haal de magnetron uit de doos en verwijder al het verpakkingsmateriaal.

Onderdelen en accessoires

Uw oven is geleverd met de volgende onderdelen en accessoires:

Glazen plaat	1
Ring voor het draaiplateau	1
Handleiding	1

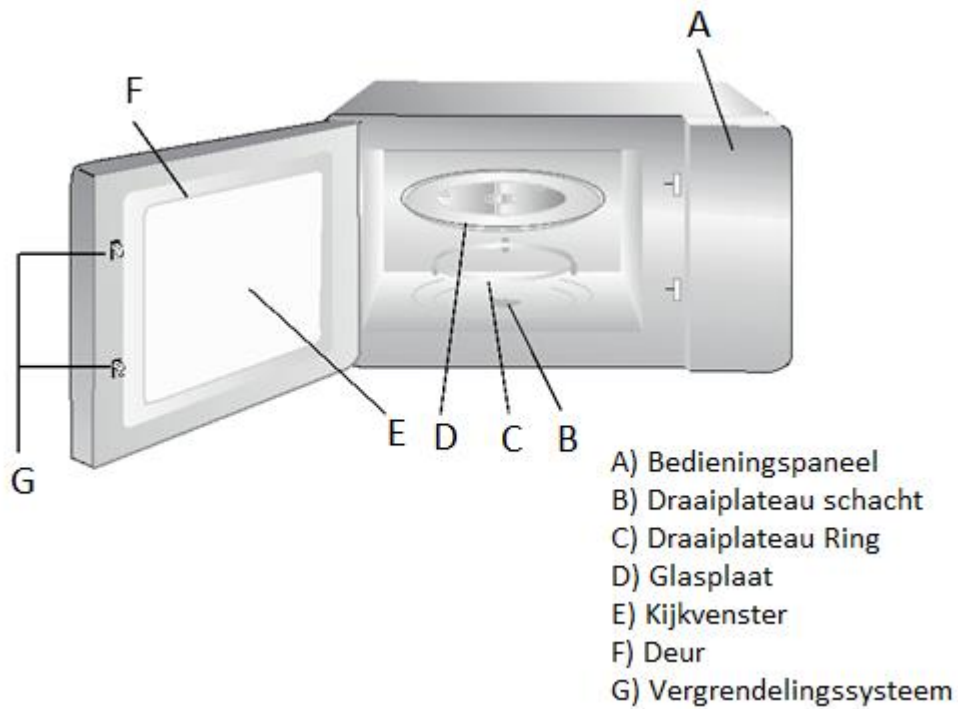

Installatie draaiplateau

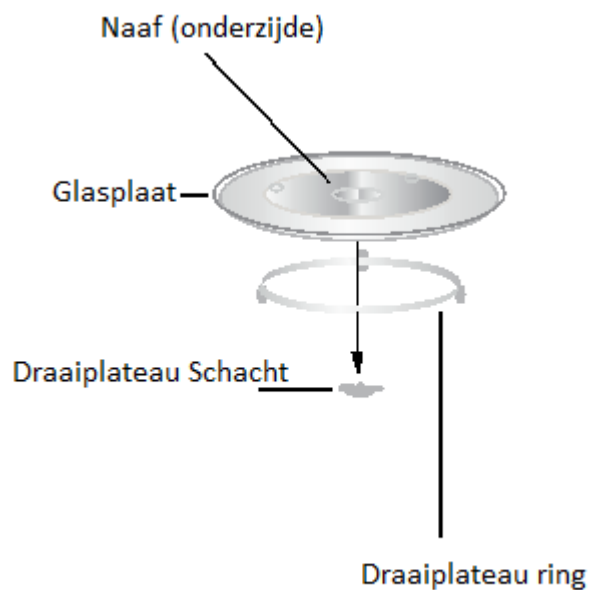

- Plaats de glasplaat nooit ondersteboven. Zorg dat de glasplaat niet wordt geblokkeerd.
- Zowel de glasplaat als de ring dienen altijd te worden gebruikt tijdens het koken.
- Plaats altijd het voedsel of containers met voedsel op de glasplaat.
- Indien de glasplaat of ring barst of breekt, neemt u dan contact op met uw service center.

Plaatsen op het aanrecht

Verwijder al het verpakkingsmateriaal en accessoires. Controleer de oven goed op eventuele beschadigingen of defecte deur. Plaats de oven niet indien deze is beschadigd.

Behuizing: Verwijder beschermingsfolie op de behuizing van de oven. Verwijder niet de lichtbruine Mica bedekking dat is bevestigd aan de binnenzijde van de oven. Deze dient ter bescherming.

Plaatsing

Kies een plek en oppervlak, die voldoende ruimte biedt rondom de oven zodat de luchtcirculatie (ventilatieroosters) niet wordt belemmerd.

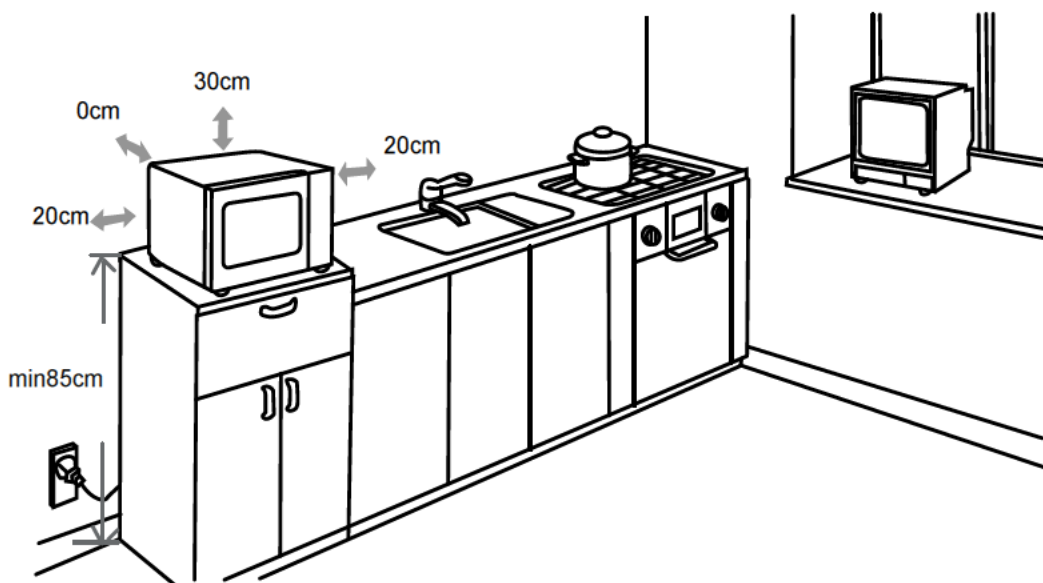

1. D
e
m
i
n
i
m
a
l
e
i
n
s

tallatiehoogte is 85 cm.

2. De achterzijde van het apparaat dient tegen de muur te worden geplaatst. Laat minimaal 30 cm. vrij boven de oven en minimaal 20 cm. vrij aan beide zijkanten van de oven.
3. Verwijder nooit de pootjes aan de onderzijde van de oven.
4. Het blokkeren van de ventilatieroosters kan de oven beschadigen.
5. Plaats de oven zover mogelijk uit de buurt van radio of TV. De magnetron kan de radio of TV ontvangst storen.

Steek de stekker in een stopcontact dat normaal geschikt is voor huishoudelijk gebruik. Controleer of de gegevens op het typeplaatje overeenkomen met uw stopcontact.

Waarschuwing:

Plaats de oven niet bij of boven een kookplaat of een ander hitteproducerend apparaat. Indien u dit wel doet, kan de oven beschadigen en vervalt de garantie.



De oppervlakken kunnen heet worden tijdens de werking van het apparaat.



Instructies voor Gebruik



1. de Klok Instellen



Zodra u de magnetron heeft aangezet zal "00:00" op het display verschijnen en zal er één maal een signaal klinken.

- 1) Druk op de "CLOCK/PRE-SET" knop, de uren zullen knipperen.
- 2) Draai aan  " " knop om de uren in te stellen, u kunt kiezen uit 0-23
- 3) Druk op de "CLOCK/PRE-SET" knop, de minuten zullen knipperen.
- 4) Draai aan  " " knop om de minuten in te stellen, u kunt kiezen uit 0-59.
- 5) Druk op de "CLOCK/PRE-SET" knop om het instellen te beëindigen, ":" zal knipperen.

N.B. Indien u de klok niet instelt, zal de tijd(wanneer de magnetron is aangesloten) niet verschijnen.
Indien u bezig bent de tijd in te stellen en u drukt op de knop "STOP/CLEAR", zal de oven teruggaan naar de vorige status.

2. Koken met Microgolven

Druk op "Microwave", op het scherm verschijnt "P100". Druk op "Microwave" of draai aan de  " " knop voor het gewenste vermogen, vervolgens zal er "P100", "P80", "P50", "P30", of "P10" verschijnen bij iedere keer dat u drukt of draait. Druk hierna op "Start/+30Sec./Confirm" om te bevestigen en draai aan de  " " knop voor de gewenste bereidingstijd, u kunt kiezen uit 0:05 tot 95:00. Druk nogmaals op "Start/+30Sec./Confirm" om het koken te starten.
Bijvoorbeeld: Indien u voedsel wilt bereiden op 80% vermogen gedurende 20 minuten volgt u de volgende stappen:

- 1) Druk één maal op "Microwave", op de display verschijnt "P100".
- 2) Druk nogmaals op "Microwave" of draai aan  " " knop voor het vermogen van 80% te selecteren.
- 3) Druk op de "START/+30SEC./Confirm" om te bevestigen, op het scherm verschijnt "P80".
- 4) Draai aan de  " " knop om de bereidingstijd in te stellen, tot de tijd staat ingesteld op "20:00".
- 5) Druk op de "START/+30SEC./Confirm" om het koken te starten.

N.B.: Voor het instellen van de bereidingstijd kunt u het volgende schema aanhouden:

0—1 min.	:	5 seconden
1—5 min.	:	10 seconden
5—10 min.	:	30 seconden
10—30 min.	:	1 minuut
30—95 min.	:	5 minuten

Vermogentabel Magnetron

Stand	Scherm	Vermogen Magnetron
1	P100	100%
2	P80	80%
3	P50	50%
4	P30	30%
5	P10	10%

3. Snel Start

- 1) In de Standby stand, drukt u op "Start/+30Sec./Confirm" om het koken te starten op 100% vermogen, bij elke keer dat u drukt zal het de bereidingstijd worden verlengd met 30 seconden tot 95 minuten.
- 2) In de magnetron of ontdooien op tijd stand, zal bij iedere keer dat u drukt op "Start/+30Sec./Confirm" de bereidingstijd worden verlengd met 30 seconden.
- 3) In de standby stand, draait u aan de "" knop tegen de klok in om de bereidingstijd in te stellen op 100% vermogen, druk daarna op "Start/+30Sec./Confirm" om het koken te starten.
N.B.: Auto Menu of Ontdooien op gewicht is hier niet mogelijk.

4. Ontdooien door instellen van het gewicht

- 1) Druk één maal op de "W.T./Time Defrost" knop, op de display verschijnt "dEF-1".
- 2) Draai aan de "" knop om het gewicht van het voedsel in te stellen. U kunt het gewicht instellen van 100-2000 gram.
- 3) Druk op de "START/+30SEC./Confirm" om het ontdooien te starten.

5. Ontdooien door instellen van de tijd

- 1) Druk twee maal op de "W.T./Time Defrost" knop, op de display verschijnt "dEF-2".
- 2) Draai aan de "" knop om de tijd in te stellen.
- 3) Druk op de "START/+30SEC./Confirm" knop om het ontdooien te starten. Het vermogen voor het ontdooien is P30 en kan niet worden aangepast.

6. Automatisch Opwarmen

- 1) Druk één maal op de "Auto Reheat" knop, op de display verschijnt "200".
- 2) Druk meerdere keren op de "Auto Reheat" knop of draai aan de "" knop voor het



gewenste gewicht van het voedsel, u kunt kiezen uit "400" of "600" g.

- 3) Druk op de "START/+30SEC./Confirm" knop om het koken te starten.
-

7. Programma Voorinstellen

- 1) Stel eerst de klok in. (Kijk voor de instructies bij **1 Klok Instellen**).
- 2) Voer het kookprogramma in. U kunt maximaal twee fasen instellen.
Ontdooien kan niet worden ingesteld als programma.

Bijvoorbeeld: Indien u een kookproces wilt instellen voor 7 minuten op 80% vermogen, gaat u als volgt te werk:

- a. Druk één maal op "Microwave", op het scherm verschijnt "P100".
- b. Druk nogmaals op "Microwave" of draai aan de  knop om 80% vermogen te selecteren.
- c. Druk op "Start/+30Sec./Confirm" om te bevestigen, op het scherm verschijnt "P 80".
- d. Draai aan de  knop om de gewenste bereidingstijd te selecteren totdat "7:00" verschijnt.

Nadat u bovenstaande stappen heeft gevolgd, let u dan op dat u niet op "Start/+30Sec./Confirm" drukt om te voorkomen dat u het kookproces start.

- 3) Druk op de "CLOCK/PRE-SET" knop, de uren zullen knipperen.
-

- 4) Draai aan de  knop om de uren in te stellen, u kunt kiezen uit 0-23.
-

- 5) Druk op de "CLOCK/PRE-SET" knop, de minuten zullen knipperen.
-

- 6) Draai aan de  knop om de minuten in te stellen, u kunt kiezen uit 0-59.
-

- Druk op de "CLOCK/PRE-SET" knop om het instellen te beëindigen. Zodra de deur gesloten is zal, zodra de ingestelde tijd is bereikt, een zoemer klinken en het kookproces zal automatisch worden gestart.

8. Aardappel

- 1) Druk één maal op "Potato", op het scherm verschijnt "200".
-

- 2) Druk diverse malen op "Potato" of draai aan de  knop om het gewenste gewicht te kiezen, u kunt kiezen uit "400" of "600" g.
-

- 3) Druk op de "START/+30SEC./Confirm" om het kookproces te starten.
-

9. Auto Menu



- 1) Draai aan de  knop om het gewenste menu te selecteren, "A-1 tot "A-8" zal verschijnen op de display; pizza, kipstukken, vlees, groente, vis, pasta, soep of pap.
-

- 2) Druk op de "START/+30SEC./Confirm" knop om te bevestigen.
-

- 3) Draai aan de  knop om het gewicht te kiezen zoals aangegeven in onderstaande tabel.
-

- 4) Druk op de "START/+30SEC./Confirm" knop om het kookproces te starten.
-

Bijvoorbeeld: Indien u 350 gram vis volgens het Auto Menu wilt koken, gaat u als volgt te werk:



- 1) Draai aan de  " knop met de klok mee totdat "A-5" verschijnt op de display verschijnt.
- 2) Druk op de "START/+30SEC./Confirm" knop om te bevestigen.
- 3) Draai aan de  " knop om het gewicht te kiezen totdat "350g" verschijnt op de display.
- 4) Druk op de "START/+30SEC./Confirm" knop om het kookproces te starten.

Menu	Gewicht	Display
A-1 Pizza	200 g	200 g
	400 g	400 g
A-2 Kip	200 g	200 g
	400 g	400 g
	600 g	600 g
A-3 Vlees	800 g	800 g
	250 g	250 g
	350 g	350 g
A-4 Groente	450 g	450 g
	200 g	200 g
	300 g	300 g
A-5 Vis	400 g	400 g
	250 g	250 g
	350 g	350 g
A-6 Pasta	450 g	450 g
	50g(met 450 koud water)	50 g
A-7 Soep	100 (met 800 koud water)	100 g
	200ml	200ml
A-8 Pap	400ml	400ml
	550 g	550 g
	1100 g	1100 g

10. Koken in meerdere Fasen

U kunt in maximaal twee fasen koken. Indien een fase ontdooien is, dient u deze als eerste fase in te stellen.

Bijvoorbeeld: Indien u het eten 5 minuten wilt ontdooien, en daarna 7 minuten wilt koken in de magnetron op 80% vermogen, doet u het volgende:

- 1) Druk twee maal op "W.T./TIME Defrost", op de display verschijnt "dEF-2".
- 2) Draai aan de  " knop om de ontdooi tijd in te stellen op 5 minuten, totdat "5:00" verschijnt op de display.
- 3) Druk één maal op "MICROWAVE", op de display verschijnt "P100".
- 4) Druk nogmaals op de "MICROWAVE" knop of draai aan de  " knop om het vermogen van

	80% in te stellen.
5)	Druk op de "START/+30SEC./Confirm" knop om te bevestigen, op de display verschijnt "P 80".
6)	Draai aan de "  " knop om de gewenste bereidingstijd in te stellen, tot op de display "7:00" verschijnt.
7)	Druk op de "START/+30SEC./Confirm" knop om het kookproces te starten. De zoemer zal één maal afgaan bij het begin van de eerste kookfase, het aftellen van de ontdooitijd begint; zodra de tweede fase van het kookproces begint zal de zoemer nogmaals afgaan. Op het moment dat het gehele kookproces is beëindigd zal de zoemer vijf keer afgaan.

11. Informatie Functie

- 1) Tijdens het kookproces drukt u op "Microwave", het huidige vermogen zal 3 seconden op de display getoond worden. Na 3 seconden gaat de magnetron weer terug naar de vorige status;
- 2) Tijdens het kookproces drukt u op "Clock/Pre-Set" om de tijd op te vragen, deze 3 seconden op de display getoond worden;
- 3) In de Programmeer status drukt u op "Clock/Pre-Set" om de ingestelde tijd op te vragen, deze zal 3 seconden op de display getoond worden.

12. Kinderslot

Slot activeren:

In de stand-by stand, drukt u 3 seconden op "Stop/Clear", er klinkt een lange piep om aan te geven dat het slot is geactiveerd en de huidige tijd zal getoond worden indien deze is ingesteld, zo niet zal "  " getoond worden.

Slot deactiveren:

In de slotstand, drukt u 3 seconden op "Stop/Clear", er klinkt een lange piep om aan te geven dat het slot is gedeactiveerd.

Problemen oplossen

Normaal	
Magnetron stoort het ontvangstsignaal van de TV	Radio en TV ontvangstsignalen kunnen worden gestoord als de magnetron in werking is. Het is hetzelfde als een storing van kleine elektrische apparaten, zoals mixer, stofzuiger en elektrische ventilator. Dit is normaal.
Gedimd ovenlicht	Tijdens het kookproces bij een lager vermogen, kan de ovenverlichting dimmen. Dit is normaal.
Stoomvorming tegen de deur en uit de ventilatierooster ontsnapt stoom	Tijdens het koken kan voedsel stoom afgeven. Het meeste zal via de ventilatieroosters verdwijnen. Soms kan het voorkomen dat het zich vormt tegen koude plaatsen, zoals de deuroven. Dit is normaal.
De oven start per ongeluk zonder dat er voedsel in zit.	Zet de oven absoluut nooit zonder voedsel aan. Dit is erg gevaarlijk.

Probleem	Mogelijke oorzaak	Oplossing
Oven start niet	1) De stekker zit niet goed in het stopcontact	Haal de stekker eruit en stop deze er na 10 seconden weer in.
	2) De stop is doorgeslagen of de aardlekschakelaar is kapot	Vervang de stop of laat de aardlekschakelaar repareren (uitsluitend door gekwalificeerd personeel).
	3) Problemen met het stopcontact	Probeer het stopcontact met een ander elektrisch apparaat.
Oven wordt niet warm	4) De deur is niet goed gesloten	Sluit de deur goed.
De glasplaat op het draaiplateau maakt geluid tijdens het draaien	5) De ring en/of de bodem van de oven is vuil	Zie het hoofdstuk "Reinigen" van deze handleiding om de vuile onderdelen te reinigen.

Verwerking van het product



Dit product valt onder de richtlijn 2002/96/EC de Waste Electrical and Electronical Equipment Directive (WEEE). Dit product niet weggooien bij het gewone huishoudelijk afval. Breng het naar een milieupark voor elektrische en elektronische apparaten. Overeenkomstig de aanduiding, kan het materiaal worden gerecycled. Door hergebruik, recycling en andere vormen van afvalverwerking, kunt u een belangrijke bijdrage leveren aan de bescherming van uw milieu.