

Spis treści

Kod języka	5
-------------------------	---

Informacje ogólne

Dostarczone akcesoria	48
Czyszczenie płyt	48
Instalacja urządzenia	48

Podstawowe połączenia

Krok 1: Rozmieszczenie głośników i subwoofer	49
Krok 2: Podłączanie do telewizora i zestawu głośników	50
Krok 3: Podłączanie anten FM/MW	51
Krok 4: Podłączanie kabla zasilającego	51

Podłączanie do urządzeń zewnętrznych

Podłączanie urządzenia audio/wideo	52
--	----

Panel przedni	53
----------------------------	----

Pilot zdalnego sterowania	54-55
--	-------

Czynności wstępne

Krok 1: Wkładanie baterii do pilota zdalnego sterowania	56
Korzystanie z pilota zdalnego sterowania	56
Krok 2: Przełączanie na aktywny tryb	56
Przełączanie na tryb oszczędzania energii Eco Power	56
Krok 3: Ustawianie odbiornika TV	56
Wybór odpowiedniego systemu kolorów	57
Ustawianie formatu obrazu TV	57
Krok 4: Wybór wersji językowej	58
Ustawianie języka menu ekranowego	58
Ustawianie języka ścieżki dźwiękowej, napisów dialogowych i menu płyty	58

Odtwarzanie płyt

Płyty odtwarzane przez urządzenie	59
Odtwarzanie płyt	59
Automatyczny tryb gotowości Eco Power	60
Podstawowe elementy sterujące odtwarzaniem	60
Wybór różnych funkcji powtarzania/ odtwarzania losowego	60
Inne operacje odtwarzania wideo (DVD/VCD/SVCD)	61
Korzystanie z menu płyty (jedynie DVD)	61
Wyświetlanie informacji o odtwarzaniu	61
Odtwarzanie poklatkowe	62
Kontynuacja odtwarzania od miejsca zatrzymania	62
Zmiana wielkości obrazu	62
Zmiana wersji językowej ścieżki dźwiękowej	62
Zmiana wersji językowej napisów (jedynie DVD)	62
Podgląd (jedynie VCD/SVCD)	63
Odtwarzanie płyt MP3/Windows Media™ Audio/JPEG/MPEG-4	64
Jednoczesne odtwarzanie muzyki w formacie MP3 i zdjęć w formacie JPEG	64
Odtwarzanie płyt zawierających zdjęcia (pokaz slajdów)	65
Podgląd	65
Zmiana wielkości obrazu	65
Obracanie i odwracanie zdjęcia	65
Obsługiwane płyty ze zdjęciami JPEG	65
Odtwarzanie płyt DivX	66

Opcje w menu ustawiania systemu

Przejdźcie do General Setup Page (Strona ustawień ogólnych)	67
Blokowanie/odblokowywanie odtwarzania wybranej płyty DVD	67
System przyciemniania panelu wyświetlacza	67
Programowanie (nie dostępne dla płyt Picture CD/MP3)	68
Ustawianie języka menu ekranowego	68
Wygaszacz – włączanie/wyłączanie	69
DivX® VOD – kod rejestracji	69
Przejdźcie do Audio Setup Page (Strona ustawień dźwięku)	70
Głośność/Opóźnienie	70
Tryb nocny – włączanie/wyłączanie	70
CD Upsampling (Zwiększenie częstotliwości próbkowania CD)	70
Przejdźcie do Video Setup Page (Strona ustawień wideo)	71
System TV	71
Rodzaj TV	71
Ustawienia obrazu	71-72
Przejdźcie do strony Preference Page (Strona preferencji)	72
Ustawianie języka ścieżki dźwiękowej, napisów dialogowych i menu płyty	72
Ograniczenie odtwarzania przez ustawienie poziomu blokady rodzicielskiej	73
Kontrola odtwarzania (PBC)	74
Navigator MP3/JPEG – włączanie/wyłączanie	74
Zmiana hasła	74
Ustawianie czcionki napisów dialogowych do filmów DivX	75
Ustawienia domyślne	75

Obsługa tunera

Wyszukiwanie stacji radiowych	76
Programowanie stacji radiowych	76
Korzystanie z trybu Plug & Play	76
Automatyczne zapamiętywanie stacji	77
Programowanie ręczne	77
Wybór jednej z zaprogramowanych stacji	77
Usuwanie zaprogramowanej stacji radiowej	77

Ustawienia dźwięku i regulacja głośności

Regulacja głośności poszczególnych głośników	78
Wybór dźwięku przestrzennego	79
Wybór cyfrowych efektów dźwiękowych	79
Regulacja głośności	79

Inne funkcje

Nastawianie wyłącznika nocnego	80
--------------------------------------	----

Dane techniczne

Rozwiązywanie problemów

Słownik terminów

Informacje ogólne

Dostarczone akcesoria

Kabel SCART (czarny)



Antena przewodowa FM



Antena ramowa MW



Pilot zdalnego sterowania i dwie baterie (12nc: 3139 258 70111)

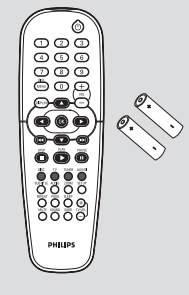

Polski

Czyszczenie płyt

Płyty należy czyścić kawałkiem miękkiej tkaniny przecierając je prostymi ruchami od środka w kierunku zewnętrznym.

UWAGA!

Nie wolno używać benzenu, rozcieńczalników, popularnych środków czyszczących ani środków antystatycznych w aerozolu przeznaczonych do płyt.

Ponieważ jednostka optyczna (laser) odtwarza DVD ma większą moc niż w zwykłych odtwarzaczach DVD i CD, płyty czyszczące przeznaczone do odtwarzaczy DVD i CD mogą uszkodzić jednostkę optyczną (laser). Dlatego nie należy używać płyt czyszczących.

Instalacja urządzenia

Wybór odpowiedniego miejsca

- Urządzenie należy postawić na płaskiej, twardej i stabilnej powierzchni. Nie należy stawiać urządzenia na dywanie.
- Nie umieszczać urządzenia na innych urządzeniach mogących powodować jego przegrzanie (np. amplitunerze lub wzmacniaczu).
- Nie należy kłaść niczego pod urządzeniem (np. płyt CD, gazet).

Przestrzeń wentylacyjna

- Aby zapobiec przegrzewaniu się urządzenia, należy umieścić je w miejscu o odpowiedniej wentylacji. W tym celu należy zapewnić co najmniej 10 cm wolnej przestrzeni z tyłu i z góry oraz 5 cm z prawej i lewej strony.

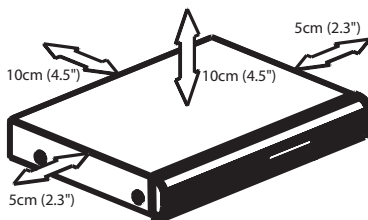

Należy unikać wysokiej temperatury, wilgoci, wody i kurzu.

- Nie wolno narażać urządzenia na kontakt z kapiącą lub przyskającą wodą.
- Nie wolno umieszczać na urządzeniu niebezpiecznych przedmiotów (np. naczyń wypełnionych wodą, zapalonych świeczek).

Krok 1: Rozmieszczenie głośników i subwoofer

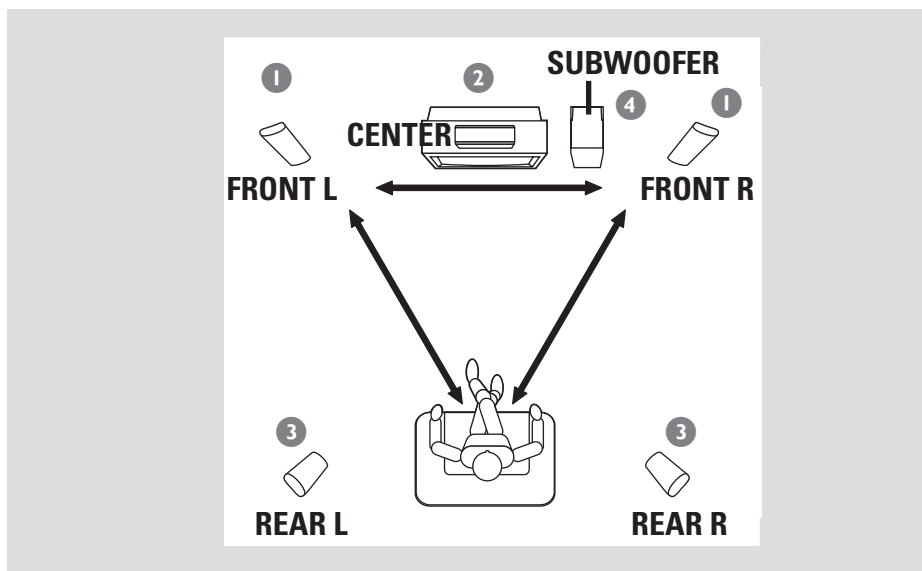

Aby uzyskać możliwie najlepszą jakość dźwięku przestrzennego, wszystkie głośniki powinny być ustawione w tej samej odległości od odbiorcy.

- 1 Ustaw przedni lewy oraz prawy głośnik w równej odległości od odbiornika TV oraz pod kątem około 45 stopni względem miejsca odsłuchu.
- 2 Umieść głośnik centralny nad telewizorem.
- 3 Głośniki tylne umieść na wysokości uszu odbiorcy, zwracając je ku sobie lub montując na ścianie.
- 4 Postaw subwoofer na podłodze, w pobliżu odbiornika TV.

Przydatne wskazówki:

- Aby uniknąć wpływu zakłóceń magnetycznych na jakość obrazu, nie należy ustawiać przednich głośników zbyt blisko odbiornika TV.
- Wokół odtwarzacza DVD należy pozostawić wolną przestrzeń zapewniającą odpowiednią wentylację urządzenia.

Podstawowe połączenia (ciąg dalszy)

Krok 2: Podłączanie do telewizora i zestawu głośników

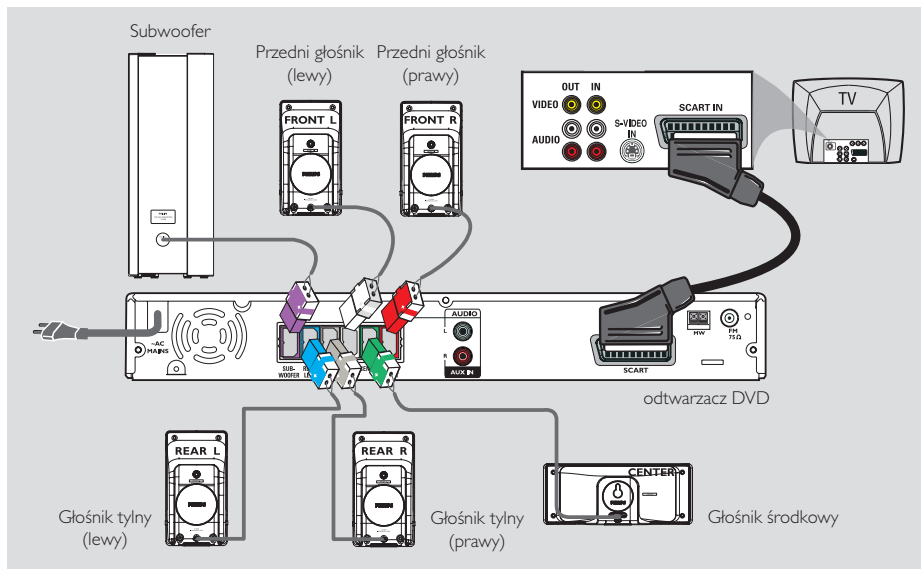

WAŻNE!

- Spośród poniższych opcji wystarczy wybrać tylko jedno połączenie wideo, zależnie od funkcji odbiornika TV.
- Odtwarzacz DVD należy podłączać bezpośrednio do odbiornika TV.
- Po wykonaniu podstawowych połączeń, przejdź do strony 56 w celu skonfigurowania telewizora.

- 1 Za pomocą kabla wideo Scart (czarny) gniazdo wyjściowe **SCART** odtwarzacza DVD należy połączyć z odpowiednimi gniazdami wejściowymi Scart odbiornika TV.
- 2 Podłącz głośniki zestawu do złączy na tylnej ścianie subwoofera, dopasowując kolory wtyków i złączy głośnikowych.

Przydatne wskazówki:

- Aby uniknąć wpływu zakłóceń magnetycznych na jakość obrazu, nie należy ustawiać przednich głośników zbyt blisko odbiornika TV.
- Aby zapobiec powstawaniu zakłóceń, nie należy umieszczać subwoofera zbyt blisko zestawu, zasilacza sieciowego, telewizora ani innych źródeł promieniowania.

Podstawowe połączenia (ciąg dalszy)

Krok 3: Podłączanie anten FM/MW

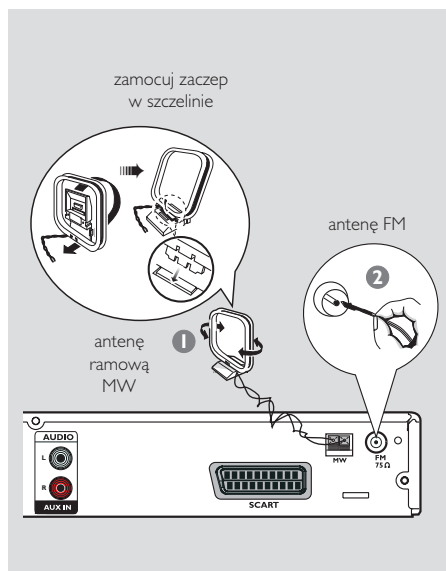

- 1 Podłącz dostarczoną antenę ramową MW do gniazda **MW**. Umieść antenę MW na półce, stojaku lub przymocuj ją do ściany.
- 2 Podłącz dostarczoną antenę FM do gniazda **FM**. Rozwiń antenę FM i przymocuj jej końce do ściany.

Aby odbiór sygnału stereo FM był lepszy, należy podłączyć antenę zewnętrzną FM (nie należąca do wyposażenia).

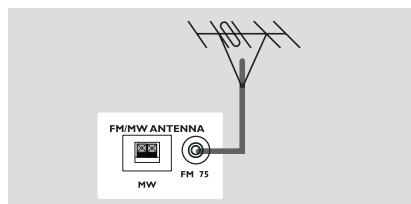

Przydatne wskazówki:

- Antenę należy ustawić w taki sposób, aby uzyskać optymalny odbiór.
- Anteny należy ustawiać możliwie jak najdalej od telewizora, magnetowidu czy innego źródła promieniowania, aby uniknąć zakłóceń.

Krok 4: Podłączanie kabla zasilającego

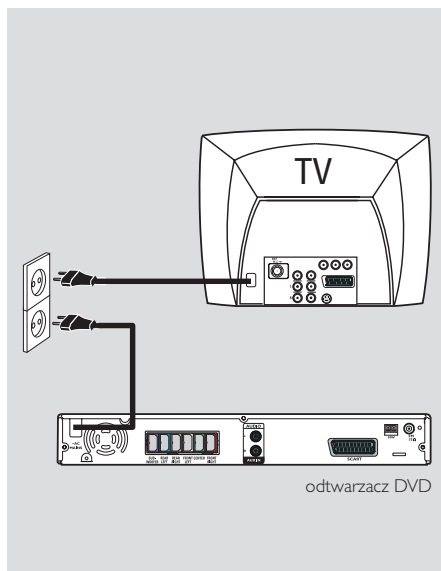

Po prawidłowym podłączeniu wszystkich elementów wtyczkę kabla zasilającego należy umieścić w gniazdku sieciowym.

Zaświeci się czerwona dioda Eco Power LED zestawu. Po włączeniu zasilania nie wolno wykonywać, ani zmieniać połączeń.

Pomocna wskazówka:

- Dane identyfikacyjne i informacje o zasilaniu podano na tabliczce znamionowej na tylnej lub dolnej ścianie urządzenia.

Podłączanie do urządzeń zewnętrznych

Podłączanie urządzenia audio/ wideo

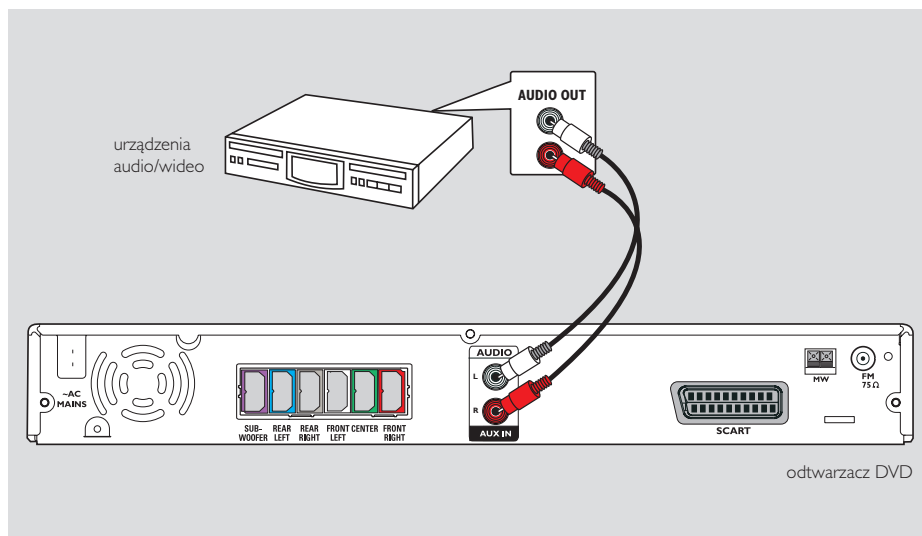

W celu wykorzystania możliwości dźwięku surround systemu audio kina domowego do zestawu DVD można podłączyć inne urządzenie audio/wideo.

- Za pomocą przewodu audio (czerwony/biały — nie należy do wyposażenia) podłącz gniazda **AUX IN (R/L)** zestawu DVD do gniazd AUDIO OUT urządzenia audio/wideo.

Aby rozpocząć odsłuch, naciśnij **AUX/DI**, aby wybrać "FLU:" jako źródło odtwarzanego dźwięku.

Pomocna wskazówka:

— Szczegółowe informacje o połączeniach oraz obsłudze innych urządzeń znajdują się w dołączonych do nich podręcznikach użytkownika.

Panel przedni

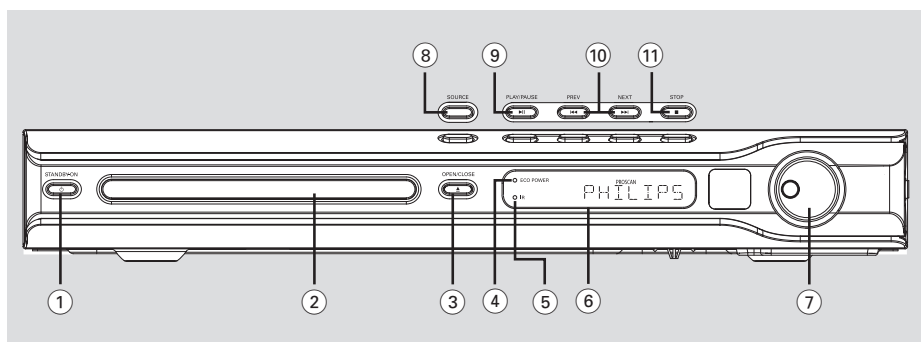

Polski

1 **STANDBY ON (⏻)**

- Służy do włączania urządzenia lub przełączania go w tryb gotowości Eco Power.

2 **Szufłady odtwarzacza**

3 **OPEN CLOSE ▲**

- Umożliwia otwarcie i zamknięcie określonej szufłady odtwarzacza.

4 **Wskaźnik ECO POWER**

- Świeci się podczas odtwarzania płyty Eco Power.

5 **iR**

- Czujnik pilota zdalnego sterowania.

6 **Panel wyświetlacza odtwarzacza**

7 **VOLUME**

- Służy do regulacji poziomu głośności.

8 **SOURCE**

- Służy do wybierania odpowiedniego źródła dźwięku: DISC, TUNER (FM/MW), TV lub AUX/DI .

9 **▶ II PLAY PAUSE**

- DISC (Płyta): uruchamia/zatrzymuje odtwarzanie.
- TUNER (Tuner): uruchamia automatyczne programowanie stacji radiowych w trybie Plug & Play .

10 **◀◀ PREV / NEXT ▶▶**

- DISC (Płyta): *umożliwia wyszukiwanie wstecz/ wprzód lub wybór ścieżki.
- TUNER (Tuner): wybór zaprogramowanej stacji radiowej.

11 **■ STOP**

- Powoduje zakończenie danej operacji.
- DISC (Płyta): zatrzymuje odtwarzanie.
- TUNER (Tuner): naciśnij i przytrzymaj ten przycisk, aby usunąć bieżącą zaprogramowaną stację radiową.

Pilot zdalnego sterowania

Polski

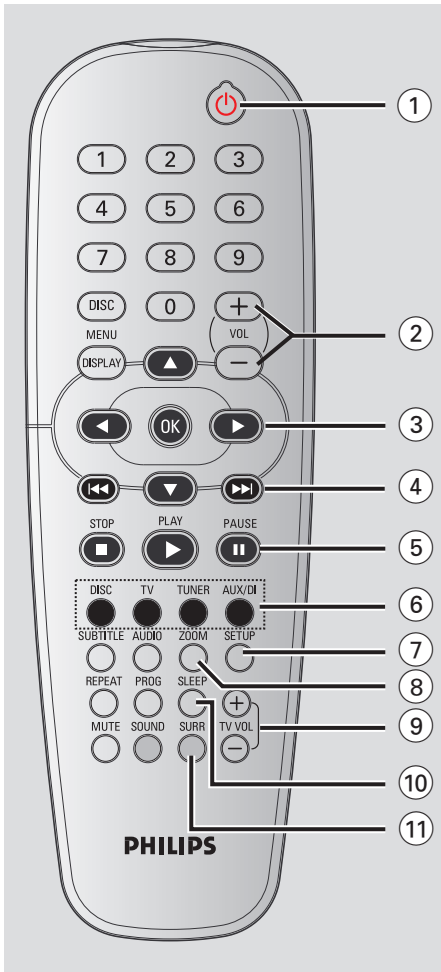

- ① **⏻**
 - Służy do włączania urządzenia lub przełączania go w tryb gotowości Eco Power.
- ② **VOL + –**
 - Służy do regulacji poziomu głośności.
- ③ **◀▶▲▼**
 - DISC (Płyta): umożliwia wybór kierunku poruszania się po strukturze menu.
 - TUNER (Tuner): użyj przycisków ▲▼, aby uruchomić automatyczne wyszukiwanie, oraz przycisków ◀▶, aby dostroić częstotliwość radiową w górę lub w dół.
- ④ **◀◀ / ▶▶**
 - DISC (Płyta): *umożliwia wyszukiwanie wstecz/ wprzód lub wybór ścieżki.
 - TUNER (Tuner): wybór zaprogramowanej stacji radiowej.
- ⑤ **⏸ PAUSE II**
 - DISC (Płyta): wstrzymanie odtwarzania.
- ⑥ **Przyciski źródeł sygnału**
 - DISC** (Płyta): przełącza tryb źródła dźwięku na DISC.
 - TV**: przełączanie w tryb TV.
 - Sygnal dźwięku z telewizora będzie odtwarzany przez zestaw DVD.
 - TUNER** (Tuner): służy do przełączania pomiędzy odbiorem w paśmie FM i MW.
 - AUX/DI**: przełączenie na tryb zewnętrzny.
- ⑦ **SETUP**
 - DISC (Płyta): umożliwia wejście i wyjście z menu ustawień systemu.
- ⑧ **ZOOM**
 - DISC (Płyta): powiększa obraz na ekranie odbiornika TV.
- ⑨ **TV VOL + –**
 - Służy do regulacji poziomu głośności odbiornika TV (tylko odbiorniki TV firmy Philips).
- ⑩ **SLEEP**
 - Służy do ustawiania wyłącznika nocnego.
- ⑪ **SURR**
 - Umożliwia wybór trybu wielokanałowego dźwięku przestrzennego, dźwięku przestrzennego dźwięku stereofonicznego.

* = Naciśnij i przytrzymaj przycisk przez co najmniej dwie sekundy.

Pilot zdalnego sterowania (ciąg dalszy)

12 Klawiatura numeryczna (0-9)

- DISC (Płyta): wprowadzanie cyfr i liter w odpowiednich polach wprowadzania danych.
- TUNER: umożliwia wprowadzenie numeru zaprogramowanej stacji radiowej.

13 DISC MENU

- DISC (Płyta): umożliwia wejście lub wyjście z menu zawartości płyty.
W przypadku magnetowidu przycisk służy do wyboru różnych funkcji podglądu.

14 DISPLAY

- DISC (Płyta): wyświetla informacje o trybie pracy zestawu i płycie.

15 OK

- Służy do potwierdzenia wyboru.

16 PLAY ►

- DISC (Płyta): rozpoczęcie odtwarzania.

17 STOP ■

- Powoduje zakończenie danej operacji.
- DISC (Płyta): zatrzymuje odtwarzanie.
- DISC (Płyta): naciśnięcie i przytrzymanie tego przycisku powoduje otwarcie lub zamknięcie szuflady na płytę.
- TUNER: *kasuje zaprogramowaną stację radiową.

18 AUDIO

- DISC (Płyta): służy do wyboru języka ścieżki dźwiękowej (DVD, VCD) lub kanału audio.

19 SUBTITLE

- DISC (Płyta): służy do wyboru języka napisów/ wyłącza napisy.

20 REPEAT

- DISC (Płyta): wybieranie różnych trybów powtarzania; wyłączenia trybu powtarzania.

21 MUTE

- Wycisza dźwięk lub przywraca poprzednią głośność.

22 SOUND

- Umożliwia wybór rodzaju dźwięku.

23 PROG

- DISC (Płyta): włącza tryb programowania.
- TUNER (Tuner): włącza tryb *automatycznego/ ręcznego programowania stacji radiowych.

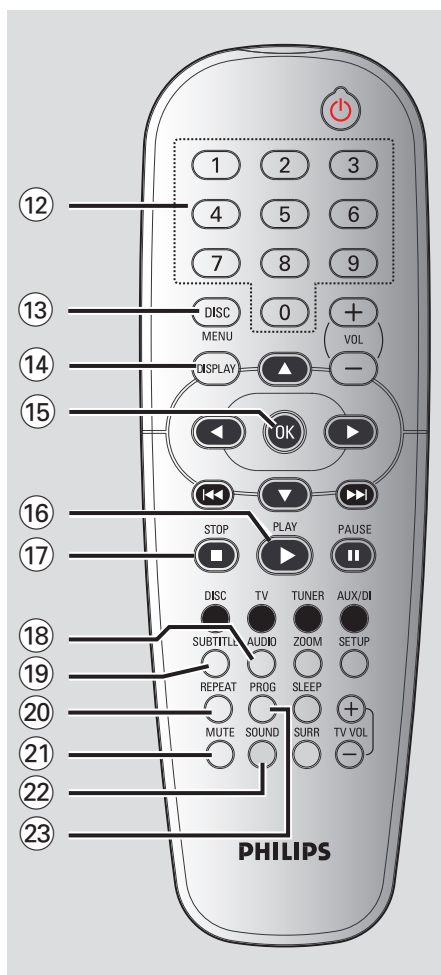

Polski

* = Naciśnij i przytrzymaj przycisk przez co najmniej dwie sekundy.

Czynności wstępne

Polski

Krok 1: Wkładanie baterii do pilota zdalnego sterowania

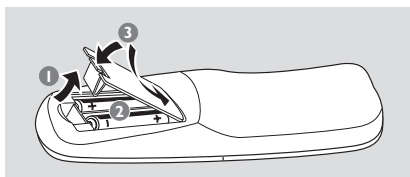

- 1 Otwórz komorę baterii.
- 2 Włóż dwie baterie typu R06 lub AA, stosując się do oznaczeń (+/-) umieszczonych wewnątrz komory.
- 3 Zamknij pokrywę.

OSTRZEŻENIE!

- Baterie należy wyjąć z pilota w razie ich rozładowania, a także jeśli pilot nie będzie używany przez dłuższy czas.
- Nie należy używać razem nowych baterii ze starymi ani baterii różnych typów.
- Ponieważ baterie zawierają substancje chemiczne, powinny być wyrzucane w odpowiedni sposób.

Korzystanie z pilota zdalnego sterowania

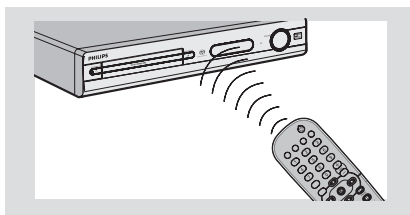

- 1 Skieruj pilota bezpośrednio na czujnik zdalnego sterowania (iR) na przednim panelu.
- 2 Wybierz źródło sygnału, którym chcesz sterować, naciskając jeden z przycisków wyboru źródła sygnału na pilocie zdalnego sterowania (na przykład TV, TUNER).
- 3 Następnie wybierz żadaną funkcję (na przykład ►, ◀◀, ▶▶).

Krok 2: Przelączenie na aktywny tryb

- Naciśnij przycisk **SOURCE** należy wybrać:
DISC → FM → MW → TV → AUX
→ DISC

lub

- Naciśnij przycisk **DISC, TV, TUNER** lub **AUX/DI** należy wybrać:

Przelączenie na tryb oszczędzania energii Eco Power

- Naciśnij przycisk **STANDBY ON** (⏻).
→ Ekran wyświetlacza zgaśnie.

Krok 3: Ustawianie odbiornika TV

Aby oglądać materiały odtwarzane w zestawie DVD, należy po podłączeniu zestawu DVD do telewizora włączyć w telewizorze kanał umożliwiający obiór sygnału z gniazda wejściowego (np. "EXT", "0", "AV").

- 1 Naciśnij przycisk **SOURCE** w takim położeniu, aby na wyświetlaczu pojawiło się wskazanie "DISC" (Płyta).
- 2 Włącz odbiornik TV i ustaw odpowiedni kanał video. Na ekranie odbiornika TV powinien pojawić się niebieski obraz odtwarzacza DVD.
→ Zazwyczaj kanał ten znajduje się pomiędzy najniższym i najwyższym kanałem i może być oznaczony jako FRONT, A/V IN lub VIDEO. Więcej informacji znajduje się w instrukcji obsługi odbiornika TV.
→ Można również przejść do kanału 1 odbiornika TV, a następnie naciskać przyciski zmiany kanałów w dół do momentu znalezienia kanału video.
→ Także pilot zdalnego sterowania odbiornika TV może być wyposażony w przycisk lub przełącznik pozwalający na wybór różnych trybów video.

Czynności wstępne (ciąg dalszy)

Wybór odpowiedniego systemu kolorów

Aby można było odtworzyć płytę DVD w niniejszym odtwarzaczu, systemy kolorów płyty, odtwarzacza i odbiornika TV muszą być zgodne. Przed zmianą standardu TV upewnij się, że telewizor obsługuje wybrany system kolorów.

- 1 W trybie odtwarzania płyt naciśnij przycisk **SETUP**.
- 2 Naciśnij dwukrotnie **▶**, aby wybrać {Video Setup Page} (Ustawienia Obrazu).
- 3 Za pomocą przycisków **▲ ▼** zaznacz opcję { **TV Type** } (System TV) i naciśnij przycisk **▶**.

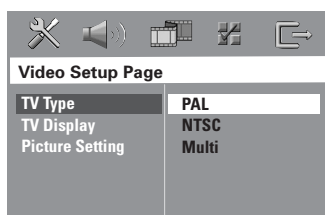

- 4 Naciśnij **▲▼**, aby zaznaczyć jedną z poniższych opcji:

{ **PAL** } – Należy wybrać to ustawienie, jeśli podłączony odbiornik TV jest zgodny z systemem PAL. Spowoduje to zmianę sygnału wideo przy odtwarzaniu płyty w systemie NTSC na format PAL.

{ **NTSC** } – Należy wybrać to ustawienie, jeśli podłączony odbiornik TV jest zgodny z systemem NTSC. Spowoduje to zmianę sygnału wideo przy odtwarzaniu płyty w systemie PAL na format NTSC.

{ **Multi** } (Uniwersalny) – Należy wybrać to ustawienie, jeśli podłączony odbiornik TV jest zgodny zarówno z systemem NTSC, jak i z systemem PAL (multisystem). Format sygnału wyjściowego będzie zgodny z sygnałem wideo płyty.

- 5 Wybierz odpowiednie ustawienie i naciśnij przycisk **OK**.
→ Postępuj zgodnie z instrukcjami wyświetlanymi na ekranie telewizora, aby potwierdzić wybór.
→ Jeżeli pojawi się pusty/zniekształcony ekran telewizyjny, odczekaj 15 sekund na automatyczne przywrócenie ustawień.

Ustawianie formatu obrazu TV

Dostosuj proporcje obrazu odtwarzacza DVD do parametrów odbiornika TV, do którego jest on podłączony. Wybrany format musi odpowiadać sposobowi zapisu obrazu na płycie. W przeciwnym wypadku ustawienia formatu obrazu nie będą miały wpływu na wyświetlany obraz.

- 1 W trybie odtwarzania płyt naciśnij przycisk **SETUP**.
- 2 Naciśnij dwukrotnie **▶**, aby wybrać {Video Setup Page} (Ustawienia Obrazu).
- 3 Za pomocą przycisków **▲ ▼** zaznacz opcję { **TV Display** } (Rodzaj TV) i naciśnij przycisk **▶**.

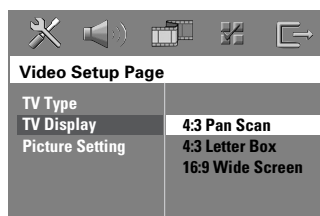

- 4 Naciśnij **▲▼**, aby zaznaczyć jedną z poniższych opcji:

{ **4:3 Pan Scan** } (Panorama)

Wybierz tę opcję, jeśli korzystasz ze standardowego odbiornika TV i chcesz, aby boczne części obrazu zostały obcięte lub dopasowane do rozmiaru ekranu TV.



{ **4:3 Letter Box** } (Skrzynka Poczta)

Wybierz tę opcję, jeśli korzystasz ze standardowego odbiornika TV. Obraz wyświetlany jest w formacie szerokoekranowym, a w dolnej i w górnej części ekranu pojawiają się szerokie, czarne pasy.



{ **16:9 Wide Screen** }

Wybierz tę opcję, jeśli korzystasz ze szerokoekranowego odbiornika TV.



- 5 Wybierz odpowiednie ustawienie i naciśnij przycisk **OK**.

WSKAZÓWKI: Pozycje podkreślone to domyślne ustawienia fabryczne. Naciśnij przycisk **◀**, aby przejść do poprzedniej pozycji menu. Naciśnij przycisk **SETUP**, aby wyjść z menu.

Czynności wstępne (ciąg dalszy)

Krok 4: Wybór wersji językowej

Istnieje możliwość wyboru wersji językowej menu. Dzięki temu po włożeniu płyty menu będzie wyświetlane w wybranym języku. Jeśli wybrany język nie jest dostępny na płycie, obowiązywać będzie domyślny język płyty.

Język menu ekranowego (OSD) dla menu systemowego pozostanie taki, jaki został ustawiony, bez względu na język odtwarzanej płyty.

Ustawianie języka menu ekranowego

- 1 W trybie odtwarzania płyt naciśnij przycisk **SETUP**.
- 2 Naciśnij przycisk **►**, aby wybrać { General Setup Page } (Strona Ustaw. Ogólnych).
- 3 Za pomocą przycisków **▲▼** zaznacz opcję { **OSD Language** } (Język menu ekranowego) i naciśnij przycisk **►**.

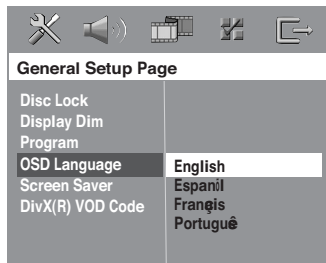

- 4 Za pomocą przycisków **▲▼** wybierz język i naciśnij przycisk **OK**.

Ustawianie języka ścieżki dźwiękowej, napisów dialogowych i menu płyty

- 1 Naciśnij dwukrotnie przycisk **■**, aby zatrzymać odtwarzanie (jeżeli zostało włączone), a następnie naciśnij przycisk **SETUP**.
- 2 Naciśnij dwukrotnie **►**, aby wybrać { Preference Page } (Strona Preferencji).
- 3 Naciśnij **▲▼**, aby podświetlić jedną z poniższych opcji, a następnie naciśnij **►**.
 - { **Audio** } (Dźwięk)
 - { **Subtitle** } (Napisy)
 - { **Disc Menu** } (Menu płyty)

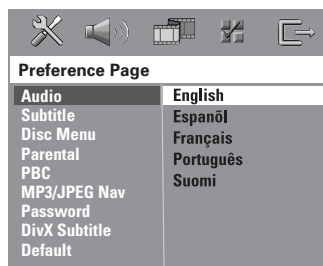

- 4 Za pomocą przycisków **▲▼** wybierz język i naciśnij przycisk **OK**.

Jeżeli wybrany język nie znajduje się na liście, wybierz { Others } (Inne),

Przy pomocy **klawiatury numerycznej (0-9)** pilota wprowadź czterocyfrowy kod języka (patrz str. 5 "Kod języka") i naciśnij **OK**, aby potwierdzić wybór.

- 5 Powtórz czynności **3~4** dla innych ustawień.

WSKAZÓWKI: Pozycje podkreślone to domyślne ustawienia fabryczne. Naciśnij przycisk **◀**, aby przejść do poprzedniej pozycji menu. Naciśnij przycisk **SETUP**, aby wyjść z menu.

WAŻNE!

- Jeżeli po naciśnięciu jakiegos przycisku na ekranie odbiornika TV pojawi się ikona zakazu (Ø lub X), oznacza to, że funkcja nie jest dostępna na płycie lub w danym momencie.
- Płyty i odtwarzacze DVD kodowane są zgodnie z ograniczeniami regionalnymi. Przed odtwarzaniem płyty należy sprawdzić, czy płyta przeznaczona jest dla tego samego regionu, co odtwarzacz.
- Nie należy popychać szuflady odtwarzacza oraz kłaść na niej innych przedmiotów. Takie postępowanie może spowodować awarię odtwarzacza.

Kod regionu

Kod regionu ("X" oznacza określony numer kodu) znajduje się na panelu tylnym urządzenia. Jeśli płyta DVD jest oznaczona innym kodem regionu, nie można jej odtwarzać na tym urządzeniu.



Przydatne wskazówki:

- Może się okazać, że nie we wszystkich przypadkach odtwarzanie płyt CD-R/RW lub DVD-R/RW będzie możliwe, z powodu rodzaju płyty lub jakości nagrania.
- W przypadku problemów z odtwarzaniem danej płyty, należy ją wyjąć i spróbować odtworzyć inną płytę. Nieprawidłowo sformatowane płyty nie będą odtwarzane.

Płyty odtwarzane przez urządzenie



Niniejszy system kina domowego DVD obsługuje następujące płyty:

- Digital Versatile Disc (DVD)
- Płyty CD wideo (VCD)
- Płyty CD wideo Super (SVCD)
- Zamknięte płyty DVD+plyty z możliwością zapisu [ponownego zapisu] (DVD+R[W])
- Płyty kompaktowe audio (CD)
- Płyty CD-R(W) z plikami MP3, Windows Media™ Audio, pliki graficzne w formacie (Kodak, JPEG):
 - Format JPEG/ISO 9660/UDF
 - Progresywny JPEG
 - Obsługiwana rozdzielczość JPEG do 3072 x 2048
 - Obsługiwane częstotliwości próbkowania: 32 kHz, 44,1 kHz, 48 kHz
 - Obsługiwane szybkości transmisji danych: 32~256 kbps zmienne szybkości przepływu danych
- Płyty CD-R[W] zawierające utwory w formacie MPEG-4
 - Prosty profil
 - Zaawansowany, prosty profil (640-480)
- Płyty CD-R[W] i DVD+R[W] zawierające utwory w formacie DivX®
 - DivX 3.11, 4x i 5.x
 - brak obsługi funkcji GMC (Global Motion Compensation) i Q-Pel (Quarter Pixel)

Odtwarzanie płyt

- 1 Naciśnij przycisk **SOURCE** w takim położeniu, aby na wyświetlaczu pojawiło się wskazanie "DISC" (Płyta) (lub **DISC** na pilocie).
- 2 Włącz odbiornik TV i ustaw odpowiedni kanał wideo. (patrz strona 59 "Ustawianie odbiornika TV").
 - Na ekranie odbiornika TV powinien pojawić się niebieski obraz odtwarzacza DVD.
- 3 Naciśnij przycisk **OPEN CLOSE ▲** aby otworzyć szufladę odtwarzacza, włóż płytę, a następnie ponownie naciśnij ten przycisk w celu zamknięcia szuflady.
 - Należy sprawdzić, czy płyta została ułożona nadrukiem do góry. W przypadku płyt dwustronnych, strona, która ma być odtwarzana powinna być zwrócona do góry.
- 4 Odtwarzanie rozpocznie się automatycznie.
 - Jeśli na ekranie odbiornika TV wyświetlane jest menu płyty, należy zapoznać się z informacjami zawartymi w części "Korzystanie z menu płyty" na patrz strona 61.
 - Jeśli płyta została zablokowana zabezpieczeniem rodzicielskim, jej odtworzenie wymaga wprowadzenia sześciocyfrowego hasła. (patrz strona 73-74).

WSKAZÓWKI: Niektórych płyt nie można odtwarzać w tej odtwarzacz DVD. Zależy to od konfiguracji i charakterystyki płyty oraz stanu nagrania i oprogramowania nagrywającego.

Odtwarzanie płyt (ciąg dalszy)

Automatyczny tryb gotowości Eco Power

Jest to funkcja oszczędzania energii; system przełączy się automatycznie w tryb gotowości Eco, jeśli w ciągu 30 minut od zatrzymania odtwarzania płyt nie zostanie naciśnięty żaden przycisk.

Podstawowe elementy sterujące odtwarzaniem

Chwilowe wstrzymanie odtwarzania

- Naciśnij przycisk ► II (lub II na pilocie).
→ Aby przywrócić normalne odtwarzanie, należy ponownie nacisnąć przycisk ► II (lub **PLAY** ► na pilocie).

Wybór innego utworu/rozdziału

- Naciśnij przycisk ◀◀◀ / ▶▶▶ lub użyć **Klawiatura numeryczna (0-9)** w celu wprowadzenia numeru utworu/rozdziału.
→ Jeśli aktywny jest tryb odtwarzania wielokrotnego, naciśnięcie przycisku ◀◀◀ lub ▶▶▶ spowoduje ponowne odtworzenie tej samej ścieżki/rozdziału.

Przeszukiwanie do tyłu / do przodu

- Należy nacisnąć i przytrzymać przycisk ► II (lub **PLAY** ► na pilocie), a następnie nacisnąć przycisk ◀◀◀ / ▶▶▶ w celu przywrócenia normalnego trybu odtwarzania.
→ Ponowne naciśnięcie przycisku ◀◀◀ / ▶▶▶ podczas wyszukiwania umożliwia zwiększenie szybkości wyszukiwania.

Zatrzymanie odtwarzania

- Naciśnij przycisk ■.

Wybór różnych funkcji powtarzania/odtwarzania losowego

- Podczas odtwarzania płyty naciśnij przycisk **REPEAT**, aby wybrać tryb odtwarzania.

DVD

- RPT ONE (powtórz Jeden)
- RPT TT (powtórz tytuł)
- SHUFFLE (odtwarzaj w kolejności losowej)
- RPT SHF (powtórz odtwarzanie w kolejności losowej)
- RPT OFF (wyjście z trybu powtarzania)

VCD/SVCD/CD

- RPT ONE (powtórz Jeden)
- RPT ALL (powtórz płytę)
- SHUFFLE (odtwarzaj w kolejności losowej)
- RPT SHF (powtórz odtwarzanie w kolejności losowej)
- RPT OFF (wyjście z trybu powtarzania)

MP3/DivX/Windows Media™ Audio

- RPT ONE (powtórz Jeden)
- RPT ALL/RPT FLD (powtórz folder)
- SHUFFLE (odtwarzaj w kolejności losowej)
- RPT OFF (wyjście z trybu powtarzania)

Pomocna wskazówka:

– W przypadku płyt VCD odtwarzanie wielokrotne nie jest możliwe, gdy został włączony tryb PBC.

WSKAZÓWKI: W przypadku niektórych płyt funkcje obsługi opisane w tej instrukcji mogą nie być dostępne. Należy zawsze stosować się do instrukcji dołączonej do danej płyty.

Odtwarzanie płyty (ciąg dalszy)

Inne operacje odtwarzania wideo (DVD/VCD/SVCD)

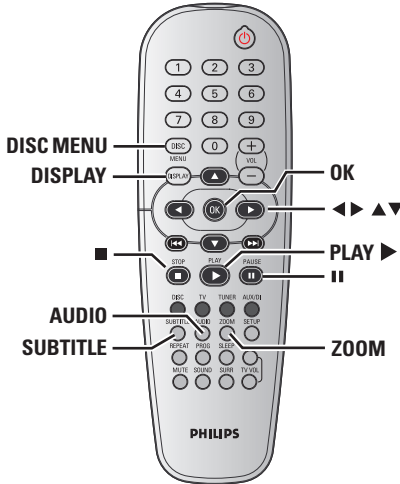

Korzystanie z menu płyty (jedynie DVD)

W zależności od płyty, po jej włożeniu do szuflady na ekranie odbiornika TV może pojawić się menu.

Wybór funkcji odtwarzania lub opcji menu

- Naciśnij przycisk ◀▶▲▼ lub **Klawiatura alfanumeryczna (0-9)** na pilocie zdalnego sterowania, a następnie naciśnij przycisk **OK** w celu rozpoczęcia odtwarzania.

Uzyskiwanie dostępu lub zamykanie menu

- Naciśnij przycisk **DISC MENU**.

Wyświetlanie informacji o odtwarzaniu

Pokazuje informacje o płycie (na przykład numer tytułu lub rozdziału, czas odtwarzania i język ścieżki dźwiękowej/napisów). Wiele operacji można wykonać bez przerywania odtwarzania płyty.

- 1 W trakcie odtwarzania płyty naciśnij przycisk **DISPLAY**.
→ Na ekranie telewizora zostaną wyświetlone dostępne informacje o płycie.

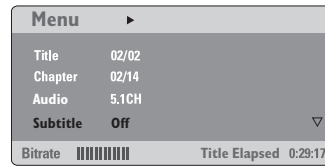

- 2 Naciśnij ▲▼, aby przeglądać informacje i naciśnij **OK**, aby uzyskać do nich dostęp.
- 3 Przy pomocy **Klawiatura numeryczna (0-9)** wprowadź numer/czas lub naciśnij ▲▼, aby dokonać wyboru, a następnie naciśnij przycisk **OK**, aby potwierdzić wybór.
→ Zostanie zmieniony czas odtwarzania, odtwarzany tytuł/rozdział/ścieżka.

WSKAZÓWKI: W przypadku niektórych płyt funkcje obsługi opisane w tej instrukcji mogą nie być dostępne. Należy zawsze stosować się do instrukcji dołączonej do danej płyty.

Odtwarzanie płyt (ciąg dalszy)

Odtwarzanie poklatkowe

- 1 Podczas odtwarzania naciśnij klawisz **II**.
→ Odtwarzanie zostanie wstrzymane (stopklatka), a dźwięk wyciszony.
- 2 Użyj przycisku **II** aby wyświetlić kolejną klatkę obrazu.
- 3 Aby ponownie włączyć odtwarzanie, naciśnij klawisz **PLAY ▶**.

Kontynuacja odtwarzania od miejsca zatrzymania

Ten zestaw DVD umożliwia wznowienie odtwarzania od miejsca ostatniego zatrzymania (funkcja dostępna tylko dla 10 ostatnio odtwarzanych płyt, bez nagranych menu).

- 1 Umieść w szufladzie jedną z 10 ostatnio odtwarzanych płyt.
- 2 Gdy na wyświetlaczu pojawi się komunikat "LOADING" (Ładowanie), naciśnij przycisk **PLAY ▶** (lub **▶ II**), aby rozpocząć odtwarzanie od miejsca ostatniego zatrzymania.

Anulowanie trybu odtwarzania wielokrotnego

- W trybie zatrzymania odtwarzania, należy ponownie nacisnąć przycisk **■**.

Zmiana wielkości obrazu

Funkcja ta umożliwia powiększenie obrazu na ekranie odbiornika TV oraz przesuwanie powiększonego fragmentu.

- 1 Podczas odtwarzania płyty naciskaj kilkakrotnie przycisk **ZOOM**, aby wybrać inny współczynnik powiększenia.
→ Naciśnij przycisk **▲▼◀▶** umożliwiając oglądanie innych fragmentów powiększonego obrazu.
→ Odtwarzanie będzie kontynuowane.
- 2 Naciśnij kilkakrotnie przycisk **ZOOM**, aby przywrócić normalną wielkość obrazu.

Zmiana wersji językowej ścieżki dźwiękowej

Funkcja ta dostępna jest wyłącznie na płytach DVD z wieloma wersjami językowymi ścieżki dźwiękowej, podczas odtwarzania płyty DVD istnieje możliwość zmiany języka.

- Naciśnij kilkakrotnie przycisk **AUDIO** w celu wybraniażądanego języka ścieżki dźwiękowej.

Płyty VCD – Zmiana kanału audio

- Naciśnij kilkakrotnie przycisk **AUDIO** w celu wybrania jednego z dostępnych na płycie kanałów audio (STEREO, MONO LEFT, MONO RIGHT lub MIX MONO).

Zmiana wersji językowej napisów (jedynie DVD)

Funkcja ta dostępna jest wyłącznie na płytach DVD z wieloma wersjami językowymi napisów, podczas odtwarzania płyty DVD istnieje możliwość zmiany języka.

- Naciśnij kilkakrotnie przycisk **SUBTITLE** w celu wybraniażądanego języka napisów dialogowych.

WSKAZÓWKI: W przypadku niektórych płyt funkcje obsługi opisane w tej instrukcji mogą nie być dostępne. Należy zawsze stosować się do instrukcji dołączonej do danej płyty.

Odtwarzanie płyt (ciąg dalszy)

Podgląd (jedynie VCD/SVCD)

- 1 Naciśnij przycisk **DISC MENU**.
- 2 Naciśnij przycisk **▲▼** wyróżnij pozycję { **Track Digest** } (Podgląd ścieżek), { **Disc Interval** } (Odstęp Czasowy: płyta), { **Track Interval** } (Odstęp Czasowy: ścieżka).
- 3 Naciśnij przycisk **OK**, aby wyświetlić menu wybranej pozycji.

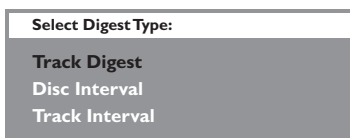

{ Track Digest } Podgląd ścieżek

Funkcja ta powoduje wyświetlenie sześciu pomniejszonych obrazów podglądu - każdego dla innej ścieżki.

{ Disc Interval } Odstęp Czasowy: płyta

Funkcja ta powoduje podzielenie zawartości płyty na sześć części o równej długości i wyświetlenie podglądu tych części na jednym ekranie.

{ Track Interval } Odstęp Czasowy: ścieżka

Funkcja ta powoduje podzielenie pojedynczej ścieżki na sześć części o równej długości i wyświetlenie podglądu tych części na jednym ekranie.

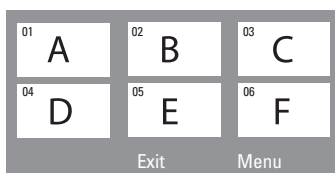

(przykład 6 miniatur obrazów)

- 4 Naciśnij przycisk **◀▶▲▼** wybierz ścieżkę.
- 5 Naciśnij przycisk **◀◀▶▶** / **▶▶◀◀** umożliwiają otwarcie poprzedniej lub następnej strony.
- 6 W celu zatwierdzenia wyboru naciśnij przycisk **OK**.

Wyłączenie funkcji podglądu:

- Naciśnij przycisk **◀▶▲▼** zaznacz pozycję { **Exit** } (Zakończ), a następnie naciśnij przycisk **OK** w celu zatwierdzenia wyboru.

Powrót do menu podglądu:

- Naciśnij przycisk **◀▶▲▼** zaznacz pozycję { **Menu** }, a następnie naciśnij przycisk **OK** w celu zatwierdzenia wyboru.

WSKAZÓWKI: W przypadku niektórych płyt funkcje obsługi opisane w tej instrukcji mogą nie być dostępne. Należy zawsze stosować się do instrukcji dołączonej do danej płyty.

Odtwarzanie płyt (ciąg dalszy)

Odtwarzanie płyt MP3/Windows Media™ Audio/JPEG/MPEG-4

Odtwarzacz umożliwia odczyt plików w formacie MPEG-4, MP3, Windows Media™ Audio, JPEG, VCD i SVCD, zapisanych na samodzielnie wykonanych płytach CD-R/RW lub płytach CD dostępnych w sprzedaży.

WAŻNE!

Należy włączyć odbiornik TV i ustawić właściwy kanał wideo. (patrz strona 56 "Ustawianie odbiornika TV").

- 1 Włóż płytę.
→ Czas odczytu płyty może przekroczyć 30 sekund ze względu na złożoność konfiguracji katalogu/plików.
→ Na ekranie telewizora zostanie wyświetlone menu płyty.

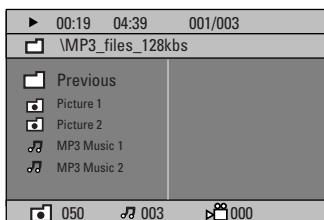

- 2 Jeśli menu główne płyty zawiera różne podfoldery, za pomocą przycisków ▲ ▼ zaznacz żądany folder i naciśnij przycisk **OK**, aby go otworzyć.
- 3 Za pomocą przycisków ▲ ▼ zaznacz utwór/plik i naciśnij przycisk **OK**, aby rozpocząć odtwarzanie.
→ Spowoduje to rozpoczęcie odtwarzania od wybranego pliku do końca folderu.

Podczas odtwarzania można wykonywać następujące czynności:

- Naciśnij przycisk ◀◀◀ / ▶▶▶, aby wybrać inną ścieżkę/plik w bieżącym folderze.
- Naciśnij przycisk ◀ / ▶, aby wyszukać utwór muzyczny za pomocą funkcji szybkiego wyszukiwania do tyłu / przodu.

- W celu wybrania innego folderu z bieżącej płyty naciśnij ▲, aby powrócić do głównego menu, a następnie naciśnij ▲ ▼, aby dokonać wyboru i przycisk **OK**, aby potwierdzić wybór.
- Naciśnij kilkakrotnie przycisk **REPEAT** umożliwiając dostęp do innych trybów odtwarzania:
- Naciśnij przycisk **II**, aby wstrzymać odtwarzanie, lub **PLAY ▶**, aby wznowić odtwarzanie.

Jednoczesne odtwarzanie muzyki w formacie MP3 i zdjęć w formacie JPEG

- 1 Włóż płytę MP3 zawierającą muzykę i zdjęcia.
→ Na ekranie telewizora zostanie wyświetlone menu płyty.
- 2 Wybierz ścieżkę MP3 i naciśnij przycisk **▶II** (lub **PLAY ▶** na pilocie), aby rozpocząć odtwarzanie.
- 3 Podczas odtwarzania muzyki w formacie MP3 użyj przycisków ◀▶ ▲ ▼, aby zaznaczyć w menu płyty folder ze zdjęciami i naciśnij przycisk **▶II** (lub **PLAY ▶**).
→ Pliki zdjęć zostaną wyświetlane jeden po drugim, aż do ostatniego zdjęcia znajdującego się w folderze.
- 4 W celu zatrzymania jednoczesnego odtwarzania naciśnij przycisk **DISC MENU**, a następnie przycisk **■**.

Przydatne wskazówki:

- Może się okazać, że niektóre płyty MP3/JPEG/DivX/MPEG-4 nie będą mogły być odtwarzane z powodu konfiguracji i charakterystyki płyty lub 1 nagrania.
- Występowanie sporadycznych "przeskoków" podczas odtwarzania płyt MP3 jest zjawiskiem całkowicie normalnym.
- Do normalnych zjawisk należy sporadyczne występowanie pikselacji podczas odtwarzania MPEG-4/DivX, spowodowane czystością cyfrowej zawartości przy ładowaniu internetowym.
- W przypadku płyt wielosecyjnych zawierających dane w różnych formatach dostępna jest wyłącznie pierwsza sesja.

WSKAZÓWKI: Niektórych płyt nie można odtwarzać w tej odtwarzacz DVD. Zależy to od konfiguracji i charakterystyki płyty oraz stanu nagrania i oprogramowania nagrywającego.

Odtwarzanie płyt (ciąg dalszy)

Odtwarzanie płyt zawierających zdjęcia (pokaz slajdów)

WAŻNE!

Należy włączyć odbiornik TV i ustawić właściwy kanał wideo. (patrz strona 56 "Ustawianie odbiornika TV").

- Włóż płytę ze zdjęciami (Kodak Picture CD, JPEG).
 - W przypadku płyt Kodak Picture CD zostanie uruchomiony pokaz slajdów.
 - W przypadku płyt JPEG na ekranie telewizora zostanie wyświetlone menu zdjęć. Naciśnij **▶▶** (lub **PLAY ▶** na pilocie), aby rozpocząć pokaz slajdów.

Podgląd

Funkcja ta pozwala w prosty sposób przejrzeć zawartość wybranego folderu lub całej płyty.

- ① W trakcie wyświetlania plików JPEG naciśnij przycisk **■**.
 - Na ekranie odbiornika TV zostaną wyświetlone miniatury 12 obrazów.



- ② Naciśnij przycisk **◀◀ / ▶▶** i wybierz następną lub poprzednią stronę z podglądem 12 innych obrazów.
- ③ Naciśnij przycisk **◀▶ ▲ ▼** wyróżnij żądany obraz i naciśnij przycisk **OK**, aby go wyświetlić na pełnym ekranie.
- ④ Naciśnij przycisk **DISC MENU**, aby wyświetlić menu płyty Picture CD.

Zmiana wielkości obrazu

- ① Podczas odtwarzania płyty naciśnij kilkakrotnie przycisk **ZOOM**, aby wybrać inny współczynnik powiększenia.
- ② Wybierz powiększony obraz za pomocą przycisków **◀▶ ▲ ▼**.

Obracanie i odwracanie zdjęcia

- Naciśnij przycisk **◀▶ ▲ ▼** bróć obraz na ekranie odbiornika TV podczas odtwarzania.
 - ▲ : przerzucenie obrazu w pionie
 - ▼ : przerzucenie obrazu w poziomie
 - ◀ : obrócenie obrazu w lewo
 - ▶ : obrócenie obrazu w prawo

Obsługiwane płyty ze zdjęciami JPEG

Format plików:

- Pliki muszą mieć rozszerzenie ***.JPG'**, a nie ***.JPEG'**.
- Wyświetlane mogą być wyłącznie zdjęcia w standardzie DCF lub zdjęcia JPEG, np. TIFF. Nie można wyświetlać filmów, plików w formacie Motion JPEG oraz zdjęć w innym formacie niż JPEG, a także plików zawierających dźwięk, np. AVI.
- Wyświetlenie zawartości płyty na ekranie telewizora może zabrać zestawowi DVD więcej czasu z uwagi na dużą liczbę piosenek/zdjęć zebranych na płycie.

WSKAZÓWKI: Niektórych płyt nie można odtwarzać w tej odtwarzacz DVD. Zależy to od konfiguracji i charakterystyki płyty oraz stanu nagrania i oprogramowania nagrywającego.

Odtwarzanie płyt (ciąg dalszy)

Odtwarzanie płyt DivX

Ten zestaw DVD obsługuje odtwarzanie filmów w formacie DivX, skopiowanych z komputera na płyty CD-R/RW (więcej informacji, patrz str. 69).

Polski

- 1 Włóż płytę DivX.
- 2 Jeśli film w formacie DivX zawiera zewnętrzne napisy dialogowe, na ekranie telewizora pojawi się menu napisów dialogowych umożliwiające dokonanie wyboru.
 - W tym przypadku naciśnięcie przycisku **SUBTITLE** na pilocie włączy lub wyłączy wyświetlanie napisów dialogowych.
- 3 Naciśnij przycisk **▶II** (lub **PLAY ▶**), aby rozpocząć odtwarzanie.
 - Jeżeli na płycie DivX znajdują się wielojęzyczne napisy dialogowe, można nacisnąć przycisk **SUBTITLE**, aby zmienić język napisów dialogowych w trakcie odtwarzania.
 - Naciśnięcie przycisków **◀/▶** podczas odtwarzania spowoduje uruchomienie funkcji szybkiego wyszukiwania do tyłu lub do przodu.

Przydatne wskazówki:

- Pliki napisów dialogowych następujących formatów (.srt, .smi, .sub, .ssa, .ass) są obsługiwane, aczkolwiek nie pojawiają się w menu nawigacyjnym plików.
- Nazwa pliku z napisami dialogowymi musi być taka sama, jak nazwa pliku z filmem.
- Maksymalna długość wyświetlanych napisów to 45 znaków.

WSKAZÓWKI: Niektórych płyt nie można odtwarzać w tej odtwarzacz DVD. Zależy to od konfiguracji i charakterystyki płyty oraz stanu nagrania i oprogramowania nagrywającego.

Opcje w menu ustawiania systemu

Konfiguracji odtwarzacza DVD dokonuje się poprzez odbiornik TV. Umożliwia to dostosowanie odtwarzacza do indywidualnych wymagań użytkownika.

Przejdźcie do General Setup Page (Strona ustawień ogólnych)

- 1 Na pilocie zdalnego sterowania naciśnij przycisk **DISC**, a następnie **SETUP**.
- 2 Za pomocą przycisków ◀▶ zaznacz ikonę { General Setup Page } (Strona Ustaw. Ogólnych).
- 3 W celu zatwierdzenia wyboru naciśnij przycisk **OK**.

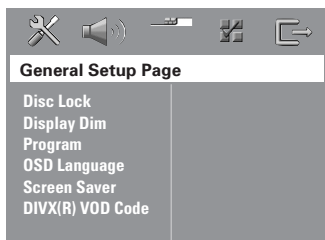

Blokowanie / odblokowywanie odtwarzania wybranej płyty DVD

Nie wszystkie płyty DVD są oznaczone lub zakodowane przez producenta. Aby uniemożliwić odtworzenie określonej płyty DVD, można ją zablokować lub odblokować niezależnie od poziomu nadzoru rodzicielskiego. Odtwarzacz DVD może zapamiętać ustawienia dla 40 płyt.

- 1 W opcji { General Setup Page } (Strona Ustaw. Ogólnych), naciśnij ▲▼, aby wybrać opcję { **Disc Lock** } (Blokada płyty), a następnie naciśnij ▶.

{ Lock } (Zablokuj)

Wybierz tę opcję, aby zablokować odtwarzanie bieżącej płyty. Dostęp do zablokowanej płyty będzie od tej pory możliwy dopiero po podaniu sześciocyfrowego hasła. Hasło domyślne to '136900' (patrz strona 74 "Zmiana hasła").

{ Unlock } (Odblokuj)

Wybierz tę opcję, aby odblokować płytę i zezwolić na późniejsze jej odtwarzanie.

- 2 Naciśnij ▲▼, aby wybrać ustawienie, a następnie naciśnij przycisk **OK**, aby potwierdzić wybór.

System przyciemniania panelu wyświetlacza

Dla ekranu wyświetlacza można wybrać różne stopnie jasności.

- 1 W opcji { General Setup Page } (Strona Ustaw. Ogólnych), naciśnij ▲▼, aby wybrać opcję { **Display Dim** } (Wym. Obrazu), a następnie naciśnij ▶.

{ 100% }

pełna jasność ekranu.

{ 70% }

średnia jasność ekranu.

{ 40% }

przyciemnienie ekranu.

- 2 Naciśnij ▲▼, aby wybrać ustawienie, a następnie naciśnij przycisk **OK**, aby potwierdzić wybór.

WSKAZÓWKI: Pozycje podkreślone to domyślne ustawienia fabryczne. Naciśnij przycisk ◀, aby przejść do poprzedniej pozycji menu. Naciśnij przycisk **SETUP**, aby wyjść z menu.

Opcje w menu ustawiania systemu (ciąg dalszy)

Programowanie (nie dostępne dla płyt Picture CD/MP3)

Istnieje możliwość zaprogramowanie kolejności odtwarzania utworów na płycie. Zaprogramowanych może zostać maksymalnie 20 utworów.

- 1 W opcji { General Setup Page } (Strona Ustaw. Ogólnych), naciśnij ▲▼, aby podświetlić opcję { **Program** } (Programowanie), a następnie naciśnij ►, aby wybrać { **Input Menu** } (Menu Wejścia).
- 2 W celu zatwierdzenia wyboru naciśnij przycisk **OK**.

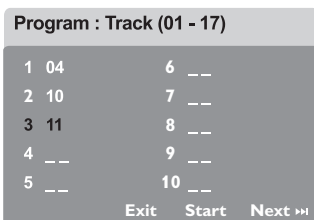

Dodawanie ścieżek do programu

- 3 Wprowadź żądany numer ścieżki za pomocą przycisków numerycznych.
- 4 Naciśnij przycisk ◀▶▲▼ przesunij kursor na następną żądaną pozycję.
→ Jeśli ścieżka ma numer wyższy niż dziesięć, naciśnij przycisk ▶▶| w celu wyświetlenia następnej strony lub wyróżnij przycisk { **Next** } (Nast).
→ Naciśnij przycisk ◀▶▲▼, a następnie naciśnij przycisk **OK**.
- 5 Powtórz czynności 3~4, aby wprowadzić inny numer ścieżki/rozdziálu.

Usuwanie ścieżek z programu

- 6 Za pomocą przycisków ◀▶▲▼ przesunij kursor na ścieżkę, która ma zostać pominięta.
- 7 Naciśnij przycisk **OK**, aby usunąć ścieżkę z listy pozycji programu.

Odtwarzanie zaprogramowanych ścieżek

- 8 Po zakończeniu programowania za pomocą przycisków ◀▶▲▼ przesunij kursor na przycisk { **Start** } (Początek) i naciśnij przycisk **OK**.
→ Rozpocznie się odtwarzanie zaprogramowanych ścieżek w wybranej przez użytkownika kolejności.

Anulowanie trybu odtwarzania programowanego

- 9 W menu Program za pomocą przycisków ◀▶▲▼ przesunij kursor na przycisk { **Exit** } (Zakończ) i naciśnij przycisk **OK**.

Ustawianie języka menu ekranowego

Menu to zawiera różne opcje języka dla wyświetlanego menu ekranowego. Szczegółowe informacje znajdują się na stronie 58.

WSKAZÓWKI: Pozycje podkreślone to domyślne ustawienia fabryczne. Naciśnij przycisk ◀, aby przejść do poprzedniej pozycji menu. Naciśnij przycisk **SETUP**, aby wyjść z menu.

Opcje w menu ustawiania systemu (ciąg dalszy)

Wygaszacz – włączanie/wyłączenie

Funkcja wygaszania ekranu zapobiega uszkodzeniu ekranu telewizora.

- 1 W opcji { General Setup Page } (Strona Ustaw. Ogólnych), naciśnij **▲▼**, aby wybrać opcję { **Screen Saver** } (Wygaszacz), a następnie naciśnij **▶**.
{ On } (Wł.)
Wybierz tę opcję, aby ekran telewizora wyłączał się po upływie 15 minut od zatrzymania lub wstrzymania odtwarzania.
{ Off } (Wył.)
Wygaszacz ekranu wyłączony.
- 2 Naciśnij **▲▼**, aby wybrać ustawienie, a następnie naciśnij przycisk **OK**, aby potwierdzić wybór.

DivX® VOD – kod rejestracji

Philips udostępnił kod rejestracji usług wideo na żądanie (Video On Demand) DivX®, który umożliwia wypożyczanie i kupowanie filmów w serwisie VOD DivX®. Więcej informacji na stronie www.divx.com/vod.

- 1 W opcji { General Setup Page } (Strona Ustaw. Ogólnych), naciśnij **▲▼**, aby wybrać opcję { **DIVX(R) VOD Code** }, a następnie naciśnij **▶**.
→ Zostanie wyświetlony kod rejestracji.
- 2 Naciśnij przycisk **OK**, aby zamknąć ekran.
- 3 Kodu rejestracji będzie potrzebny do kupowania i wypożyczania filmów w serwisie VOD DivX® - "www.divx.com/vod". Postępuj zgodnie z instrukcjami, aby pobrać i zapisać plik wideo z filmem na płytę CD-R/RW w celu odtwarzania go w tym urządzeniu DVD.

Pomocna wskazówka:

– Wszystkie filmy pobrane z serwisu VOD DivX® można odtwarzać tylko w tym urządzeniu DVD.

WSKAZÓWKI: Pozycje podkreślone to domyślne ustawienia fabryczne. Naciśnij przycisk **◀**, aby przejść do poprzedniej pozycji menu. Naciśnij przycisk **SETUP**, aby wyjść z menu.

Opcje w menu ustawiania systemu (ciąg dalszy)

Przejdźcie do Audio Setup Page (Strona ustawień dźwięku)

- 1 Na pilocie zdalnego sterowania naciśnij przycisk **DISC**, a następnie **SETUP**.
- 2 Naciśnij przycisk ◀▶, aby wybrać s { Audio Setup Page } (Ustawienia Dźwięku).
- 3 W celu zatwierdzenia wyboru naciśnij przycisk **OK**.

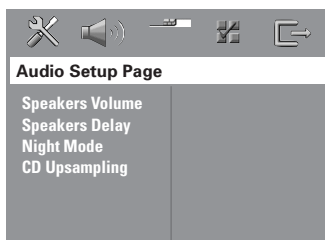

Głośność/Opóźnienie

Te menu zawierają opcje konfiguracyjne, umożliwiające dostosowanie głośności i odległości poszczególnych głośników. Szczegółowe informacje znajdują się na stronie 78.

Tryb nocny – włączanie/wyłączenie

Po uruchomieniu trybu nocnego głośniejsze dźwięki są przyciszane, a ciche dźwięki są odtwarzane głośniejsz, na poziomie słyszalności (jedynie DVD). Opcja ta jest przydatna podczas oglądania w nocy ulubionych filmów akcji, nie przeszkadzając innym.

- 1 W opcji { Audio Setup Page } (Ustawienia Dźwięku), naciśnij ▲▼, aby wybrać opcję { **Night Mode** } (Tryb Nocny), a następnie naciśnij ▶.

{ **On** } (Wł.)

Ustawienie to należy wybrać w celu wyrównywania poziomu głośności.

{ **Off** } (Wył.)

Opcję tę należy wybrać, jeśli dźwięk ma być odtwarzany bez ograniczenia dynamiki.

- 2 Naciśnij ▲▼, aby wybrać ustawienie, a następnie naciśnij przycisk **OK**, aby potwierdzić wybór.

CD Upsampling (Zwiększenie częstotliwości próbkowania CD)

Funkcja ta umożliwi konwersję muzycznych płyt CD na wyższą częstotliwość próbkowania z wykorzystaniem zaawansowanego przetwarzania sygnału cyfrowego w celu otrzymania lepszej jakości dźwięku.

Aby móc korzystać z funkcji zwiększenia częstotliwości próbkowania dla płyty CD, upewnij się, że zestaw DVD działa w trybie Stereo.

- 1 W opcji { Audio Setup Page } (Ustawienia Dźwięku), naciśnij ▲▼, aby wybrać opcję { **CD Upsampling** } (Nadpróbkowanie), a następnie naciśnij ▶.

{ **Off** } (Wył.)

Wybierz tę opcję, aby wyłączyć zwiększenie częstotliwości próbkowania dla płyt CD.

{ **88,2 kHz (X2)** }

Wybierz tę opcję, aby konwertować częstotliwość próbkowania płyt CD na dwa razy większą niż oryginalna.

- 2 Naciśnij ▲▼, aby wybrać ustawienie, a następnie naciśnij przycisk **OK**, aby potwierdzić wybór.

Pomocna wskazówka:

– Naciśnięcie przycisku **SURR** na pilocie zdalnego sterowania w celu wybrania trybu „Multi-Channel” (wielokanałowego) spowoduje wyłączenie funkcji zwiększenia częstotliwości próbkowania dla płyty CD.

WSKAZÓWKI: Pozycje podkreślone to domyślne ustawienia fabryczne. Naciśnij przycisk ◀, aby przejść do poprzedniej pozycji menu. Naciśnij przycisk **SETUP**, aby wyjść z menu.

Opcje w menu ustawiania systemu (ciąg dalszy)

Przejdźcie do Video Setup Page (Strona ustawień wideo)

- 1 Na pilocie zdalnego sterowania naciśnij przycisk **DISC**, a następnie **SETUP**.
- 2 Naciśnij przycisk ◀▶, aby wybrać stronę { Video Setup Page } (Ustawienia Obrazu).
- 3 W celu zatwierdzenia wyboru naciśnij przycisk **OK**.

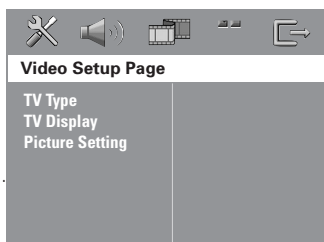

System TV

Menu to zawiera opcje wyboru systemu kolorów odpowiedniego dla podłączonego telewizora. Szczegółowe informacje znajdują się na stronie 57.

Rodzaj TV

Menu to zawiera opcje ustawień formatu wyświetlanego obrazu systemu DVD, zgodnie z podłączonym telewizorem. Szczegółowe informacje znajdują się na stronie 57.

Ustawienia obrazu

Ten system DVD umożliwi wybór jednego z trzech predefiniowanych zestawów kolorów i jednego ustawienia osobistego, definiowanego przez użytkownika.

- 1 W opcji { Video Setup Page } (Ustawienia Obrazu), naciśnij ▲▼, aby wybrać opcję { **Picture Setting** } (Ustawienia Kolorów), a następnie naciśnij ▶.

{ **Standard** }

Wybierz tę opcję, aby skorzystać z oryginalnych ustawień kolorów.

{ **Bright** } (Jasny)

Wybierz tę opcję, aby skorzystać ze żywych ustawień kolorów.

{ **Soft** } (Stonowany)

Wybierz tę opcję, aby skorzystać ze ciepłych ustawień kolorów.

{ **Personal** } (Własne)

Wybierz tę opcję, aby określić kolory obrazu, ustawiając jasność, kontrast, tonację i kolor (nasylenie).

- 2 Naciśnij ▲▼, aby wybrać ustawienie, a następnie naciśnij przycisk **OK**, aby potwierdzić wybór.
- 3 W przypadku wyboru opcji { **Personal** } (Własne), przejdź do czynności 4~7.
→ Zostanie wyświetlone menu 'Własne Ustawienia Obrazu'.

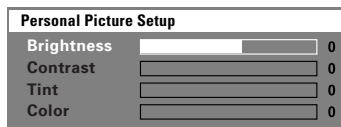

WSKAZÓWKI: Pozycje podkreślone to domyślne ustawienia fabryczne. Naciśnij przycisk ◀, aby przejść do poprzedniej pozycji menu. Naciśnij przycisk **SETUP**, aby wyjść z menu.

Opcje w menu ustawiania systemu (ciąg dalszy)

- 4 Naciśnij ▲▼, aby zaznaczyć jedną z poniższych opcji:

{ Brightness } (Jasny)

Zwiększenie tej wartości spowoduje rozjaśnienie obrazu i odwrotnie. Aby uzyskać średnie ustawienie, należy wybrać wartość zero (0).

{ Contrast } (Kontrast)

Zwiększenie tej wartości spowoduje wyostrzenie obrazu i odwrotnie. W celu zrównoważenia kontrastu należy wybrać wartość zero (0).

{ Tint } (Odcień)

spowoduje zmianę odcienia kolorów obrazu. Wartość (0) oznacza ustawienie pośrednie.

{ Colour } (Kolor)

Zwiększenie tej wartości uwydatni kolory obrazu i odwrotnie. W celu zrównoważenia kolorów należy wybrać wartość zero (0).

- 5 Do regulacji parametrów zgodnie z własnymi preferencjami służą przyciski ◀▶.
- 6 Powtórz czynności 4~5 w celu określenia innych funkcji koloru.
- 7 W celu zatwierdzenia wyboru naciśnij przycisk **OK**.

Przejdź do strony Preference Page (Strona preferencji)

- 1 Naciśnij dwukrotnie przycisk ■, aby zatrzymać odtwarzanie (jeżeli zostało włączone), a następnie naciśnij przycisk **SETUP**.
- 2 Naciśnij przycisk ◀▶, aby wybrać stronę { Preference Page } (Strona preferencji).
- 3 W celu zatwierdzenia wyboru naciśnij przycisk **OK**.

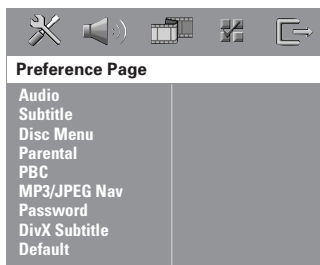

Ustawianie języka ścieżki dźwiękowej, napisów dialogowych i menu płyty

Menu te zawierają różne opcje języka dla ścieżki dźwiękowej, napisów lub menu płyty, które mogą być nagrane na płycie DVD. Szczegółowe informacje znajdują się na stronie 58.

WSKAZÓWKI: Pozycje podkreślone to domyślne ustawienia fabryczne. Naciśnij przycisk ◀, aby przejść do poprzedniej pozycji menu. Naciśnij przycisk **SETUP**, aby wyjść z menu.

Opcje w menu ustawiania systemu (ciąg dalszy)

Ograniczenie odtwarzania przez ustawienie poziomu blokady rodzicielskiej

W przypadku niektórych płyt DVD całe zawartości lub niektórym scenom przypisany jest określony poziom ograniczenia. Ta funkcja umożliwia ustawienie poziomu ograniczenia odtwarzania. Poziomy ograniczeń występują w przedziale od 1 do 8 i zależą od kraju. Istnieje możliwość całkowitego zakazania odtwarzania płyt nieodpowiednich dla dzieci, lub też ustawienie odtwarzania scen alternatywnych.

- 1 W opcji { Preference Page } (Strona preferencji), naciśnij ▲▼, aby wybrać opcję { **Parental** } (Zabezpieczenie rodzicielskie), a następnie naciśnij ►.

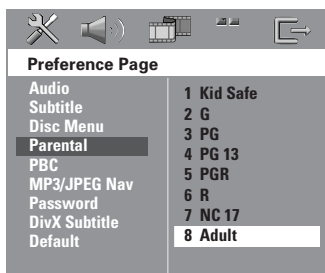

- 2 Naciśnij przycisk ▲▼ zaznacz właściwy dla danej płyty poziom zabezpieczenia i naciśnij przycisk **OK**.
- 3 Za pomocą **Klawiatura numeryczna (0-9)** należy wprowadzić sześciocyfrowe. (patrz strona 74 "Zmiana hasła").
→ Płyty DVD sklasyfikowane na poziomie wyższym od ustawionego w urządzeniu nie będą odtwarzane, jeśli nie zostanie podane sześciocyfrowe hasło i wybrany inny poziom zabezpieczenia.

Informacje o poziomach ograniczeń

1 Kid Safe – 2 G

– materiał przeznaczony dla wszystkich widzów bez ograniczeń wieku.

3 PG

– zalecany nadzór rodziców.

4 PG 13

– materiał nieodpowiedni dla dzieci w wieku poniżej 13 lat.

5 PGR – 6 R

– zaleca się, aby dzieci w wieku poniżej 17 lat nie oglądały tego materiału lub oglądały go tylko pod nadzorem rodziców lub dorosłych.

7 NC-17

– materiał nie zalecany dla dzieci w wieku poniżej 17 lat.

8 Adult (8 Dla Dorosł)

– materiał przeznaczony tylko dla dorosłych, ponieważ zawiera obrazy o treści erotycznej, sceny przemocy lub wulgarny język.

Przydatne wskazówki:

- Płyty VCD, SVCD i nie obsługują opisywanej funkcji, w związku z czym zabezpieczenie rodzicielskie nie jest dostępne przy ich odtwarzaniu. Odnosi się to również do większości płyt DVD pochodzących z nielegalnego źródła.
- Nie wszystkie płyty DVD obsługują opisywaną funkcję, nawet jeśli na ich opakowaniu znajduje się informacja o poziomie kontroli dostępu. W takiej sytuacji funkcja blokady rodzicielskiej nie działa.

WSKAZÓWKI: Pozycje podkreślone to domyślne ustawienia fabryczne. Naciśnij przycisk ◀, aby przejść do poprzedniej pozycji menu. Naciśnij przycisk **SETUP**, aby wyjść z menu.

Opcje w menu ustawiania systemu (ciąg dalszy)

Kontrola odtwarzania (PBC)

Funkcja PBC (Sterowanie odtwarzaniem) pozwala na interaktywne odtwarzanie płyt Video CD, przy użyciu wyświetlanego menu. Ta funkcja jest dostępna tylko dla płyt Video CD 2.0 z funkcją sterowania odtwarzaniem (PBC).

- 1 W opcji { Preference Page } (Strona preferencji), naciśnij **▲▼**, aby wybrać opcję { **PBC** }, a następnie naciśnij **▶**.

{ **On** } (Wł.)

Wybierz tę opcję, jeśli po włożeniu płyty VCD ma zostać wyświetlone menu indeksu.

{ **Off** } (Wył.)

Wybranie tej opcji umożliwia pominięcie menu indeksu płyty i natychmiastowe rozpoczęcie odtwarzania.

- 2 Naciśnij **▲▼**, aby wybrać ustawienie, a następnie naciśnij przycisk **OK**, aby potwierdzić wybór.

Nawigator MP3/JPEG – włączanie/wyłączanie

Funkcję Nawigator MP3/JPEG można ustawiać jedynie wtedy, kiedy na płycie nagrane jest menu. Ułatwia ona nawigację, poprzez wybór różnych wyświetlanych menu.

- 1 W opcji { Preference Page } (Strona preferencji), naciśnij **▲▼**, aby wybrać opcję { **MP3/JPEG Nav** } (Naw. MP3/JPEG), a następnie naciśnij **▶**.

{ **Without Menu** } (Bez menu)

Wybierz tę opcję, aby wyświetlić wszystkie pliki znajdujące na płycie MP3/Picture CD.

{ **With Menu** } (Z menu)

Wybierz tę opcję, aby wyświetlić jedynie menu folderów płyty MP3/Picture CD.

- 2 Naciśnij **▲▼**, aby wybrać ustawienie, a następnie naciśnij przycisk **OK**, aby potwierdzić wybór.

Pomocna wskazówka:

– Po włożeniu dysku SACD funkcja ta jest automatycznie wyłączana.

Zmiana hasła

To samo hasło jest używane zarówno do Kontroli rodzicielskiej jak i Blokady płyty. Po wyświetleniu na ekranie monitu należy podać sześciocyfrowe hasło. Domyślne hasło to 136900.

- 1 W opcji { Preference Page } (Strona preferencji), naciśnij **▲▼**, aby podświetlić opcję { **Password** } (Hasło), a następnie naciśnij **▶**, aby wybrać { **Change** } (Zmień).

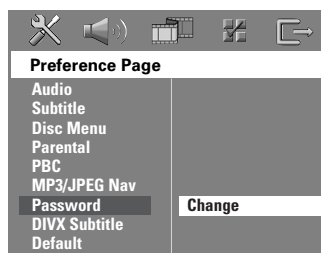

- 2 Naciśnij przycisk **OK** w celu wyświetlenia strony 'Strona Zmiany hasła'.

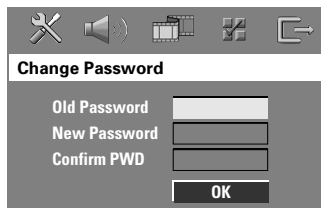

- 3 Za pomocą **Klawiatura numeryczna (0-9)** należy wprowadzić poprzedni sześciocyfrowy kod.
→ Korzystając z hasła po raz pierwszy należy wprowadzić **'136900'**.
→ W przypadku zapomnienia zmienianego sześciocyfrowego hasła należy wprowadzić **'136900'**.
- 4 Wprowadź nowe sześciocyfrowe hasło.
- 5 Ponownie wprowadź hasło w celu potwierdzenia.
→ Nowy kod zostanie zapisany w pamięci odtwarzacza.
- 6 W celu zatwierdzenia wyboru naciśnij przycisk **OK**.

WSKAZÓWKI: Pozycje podkreślone to domyślne ustawienia fabryczne. Naciśnij przycisk **◀**, aby przejść do poprzedniej pozycji menu. Naciśnij przycisk **SETUP**, aby wyjść z menu.

Opcje w menu ustawiania systemu (ciąg dalszy)

Ustawianie czcionki napisów dialogowych do filmów DivX

Istnieje możliwość ustawienia typu czcionki obsługującego nagrane napisy dialogowe do filmów DivX.

- 1 W opcji { Preference Page } (Strona preferencji), naciśnij ▲▼, aby wybrać opcję { **DivX Subtitle** }, a następnie naciśnij ►.
{ Standard }
Standardowa lista czcionek zawierających znaki języka angielskiego, zapewnianych przez ten odtwarzacz DVD.
{ Others } (Pozostałe)
Możesz wybrać to ustawienie, aby wyświetlić czcionki napisów dialogowych w Pozostałe.
- 2 Naciśnij ▲▼, aby wybrać ustawienie, a następnie naciśnij przycisk **OK**, aby potwierdzić wybór.

Ustawienia domyślne

Ustawienie funkcji DEFAULT (Domyślne) spowoduje przywrócenia fabrycznych wartości wszystkich opcji i ustawień osobistych z wyjątkiem hasła zabezpieczenia rodzicielskiego.

- 1 W opcji { Preference Page } (Strona preferencji), naciśnij ▲▼, aby podświetlić opcję { **Default** } (Domyślne), a następnie naciśnij ►, aby wybrać { **Reset** } (Przywróć).
- 2 W celu zatwierdzenia wyboru naciśnij przycisk **OK**.
→ W przypadku wybrania opcji { **Reset** } (Przywróć) przywrócone zostaną ustawienia domyślne wszystkich pozycji menu.

WSKAZÓWKI: Pozycje podkreślone to domyślne ustawienia fabryczne. Naciśnij przycisk ◀, aby przejść do poprzedniej pozycji menu. Naciśnij przycisk **SETUP**, aby wyjść z menu.

Obsługa tunera

WAŻNE!

Należy upewnić się, czy podłączono anteny FM i MW.

Wyszukiwanie stacji radiowych

- 1 Naciśnij przycisk **TUNER** na pilocie zdalnego sterowania (lub naciśnij przycisk **SOURCE** na przednim panelu), aby wybrać "FM" lub "MW".
- 2 Naciśnij na chwilę przycisk ▲ / ▼ na pilocie.
→ Do czasu znalezienia stacji radiowej o odpowiedniej sile sygnału, na wyświetlaczu będzie widniał napis "SEARCH".
- 3 W razie potrzeby wykonaj ponownie czynność opisaną w punkcie 2 tak, aby odszukać żądaną stację radiową.
- 4 Aby dostroić stacje o słabym sygnale, naciskaj na krótko przyciski ◀ / ▶ do momentu uzyskania optymalnego odbioru.

Programowanie stacji radiowych

W pamięci można zaprogramować do 40 FM i 20 MW stacji radiowych.

Przydatne wskazówki:

- System wyjdzie z trybu programowania, jeżeli w ciągu 20 sekund nie zostanie naciśnięty żaden przycisk.
- Jeżeli w trybie Plug & Play (tryb automatycznego ustawiania) nie zostanie znaleziona żadna stacja nadająca sygnał stereo, pojawi się komunikat "PLEASE CHECK FM/MW ANTENNA" (Sprawdź antenę).

Korzystanie z trybu Plug & Play

Funkcja Plug & Play pozwala automatycznie zaprogramować wszystkie dostępne stacje radiowe.

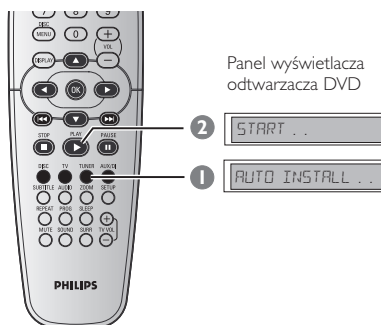

- 1 Przy pierwszej konfiguracji naciśnij przycisk **TUNER**.
→ Wyświetli się komunikat "AUTO INSTALL PRESS PLAY" (Instalacja automatyczna - naciśnij przycisk PLAY).
- 2 Naciskaj przycisk **PLAY** ▶, aż na wyświetlaczu pojawi się napis "START ...".
→ Zestaw rozpocznie wyszukiwanie stacji w zakresie fal krótkich, a następnie w zakresie fal średnich. Wszystkie dostępne stacje o odpowiednio silnym sygnale zostaną automatycznie zapisane.
→ Zapisane zostaną stacje nadające w paśmie UKF, a następnie na falach średnich.

Automatyczne zapamiętywanie stacji

Do zapisania lub ponownej instalacji wszystkich zaprogramowanych stacji radiowych można użyć funkcji automatycznego programowania.



- 1 Za pomocą przycisku **TUNER** wybierz źródło "FM" lub "MW".
- 2 Naciśnij i przytrzymaj przycisk **PROG** do momentu pojawienia się komunikatu "START ...".
→ Wszystkie uprzednio zaprogramowane stacje zostaną zastąpione nowymi.

Programowanie ręczne

Funkcji automatycznego programowania należy używać do zapisania tylko ulubionych stacji radiowych.

- 1 Znajdź żądaną stację radiową (patrz "Wyszukiwanie stacji radiowych").
- 2 Naciśnij przycisk **PROG**.
- 3 Za pomocą przycisków **◀◀ / ▶▶** wybierz numer, pod którym chcesz zapisać bieżącą stację radiową.
- 4 Naciśnij przycisk **PROG**, aby zaprogramować stację.

Wybór jednej z zaprogramowanych stacji

- Naciśnij przycisk **TUNER** na pilocie zdalnego sterowania, a następnie za pomocą przycisków **◀◀ / ▶▶** wybierz numer zaprogramowanej stacji (lub skorzystaj z klawiatury numerycznej).
→ Wyświetlony zostanie pasmo stacji, numer oraz częstotliwość.

Usuwanie zaprogramowanej stacji radiowej

- 1 W trybie tunera użyj przycisków **◀◀ / ▶▶** na pilocie, aby wybrać zaprogramowaną stację radiową.
- 2 Naciśnij i przytrzymaj przycisk **■**, aż zostanie wyświetlony napis "FM/MW X DELETED" (Stacja X FM/MW usunięta).
→ "X" oznacza numer stacji.
→ Stacja będzie nadal odbierana, ale zostanie usunięta z listy zaprogramowanych stacji.
→ Numery pozostałych zaprogramowanych stacji nie ulegną zmianie.





Ustawienia dźwięku i regulacja głośności

Regulacja głośności poszczególnych głośników

Istnieje możliwość dostosowania czasów opóźnienia (tylko dla głośnika środkowego i głośników satelitarnych) oraz poziomu głośności poszczególnych głośników. Pozwala to na zoptymalizowanie dźwięku w zależności od otoczenia oraz rozmieszczenia głośników.



WAŻNE!

Naciśnij przycisk SURR na pilocie, aby wybrać wielokanałowy tryb surround przed zmianą ustawień głośników.

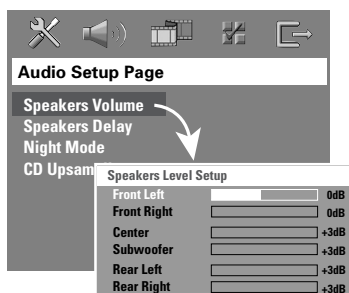
- 1 Naciśnij dwukrotnie przycisk , aby zatrzymać otwieranie (jeżeli zostało włączone), a następnie naciśnij przycisk **SETUP**.
- 2 Naciśnij przycisk , aby wybrać stronę { Audio Setup Page } (Ustawienia Dźwięku).
- 3 Naciśnij przycisk  zaznacz opcję { **Speaker Volume** } (Głośność) i naciśnij przycisk .



- 4 Za pomocą przycisków  ustaw poziom głośności dla każdego głośnika (-6 dB ~ +6 dB).
- 5 W celu zatwierdzenia wyboru naciśnij przycisk **OK**.

- 6 Naciśnij przycisk  zaznacz opcję { **Speaker Delay** } (Opóźnienie) i naciśnij przycisk .

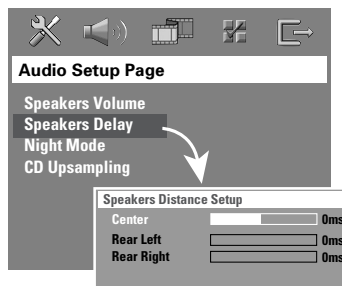

- 7 Za pomocą przycisków  ustaw czasy opóźnienia dla głośnika środkowego i głośników tylnych, tak aby były jak najlepiej dopasowane do Twoich potrzeb.
- 8 W celu zatwierdzenia wyboru naciśnij przycisk **OK**.

Przydatne wskazówki:

- Zwiększenie/zmniejszenie opóźnienia o 1 ms odpowiada zmianie odległości o 30 cm.
- Należy zastosować większy czas opóźnienia, jeśli głośniki satelitarne znajdują się bliżej słuchacza niż głośniki przednie..
- Nastąpi automatyczne wygenerowanie sygnału testowego. Dla łatwiejszego określenia poziomu dźwięku każdego głośnika lewy przedni głośnik pozostaje włączony przez cały czas procesu ustawiania.

Ustawienia dźwięku i regulacja głośności (ciąg dalszy)

Wybór dźwięku przestrzennego

- Naciśnij przycisk **SURR** należy wybrać: opcję "MULTI-CHANNEL" (Wielokanałowy) lub "STEREO" (STEREO).
 - Dostępność poszczególnych trybów dźwięku przestrzennego zależy od liczby głośników oraz rodzaju ścieżki dźwiękowej na płycie.
 - Głośniki środkowy i satelitarne działają tylko wtedy, gdy zestaw kina domowego został ustawiony na tryb Multi-channel (Wielokanałowy).
 - Dla trybu Multi-channel (Wielokanałowego) dostępne są następujące tryby sygnałów wyjściowych: Dolby Digital, DTS (Digital Theatre Systems) Surround oraz Dolby Pro Logic II.
 - Odtwarzanie w trybie dźwięku przestrzennego sygnałów radiowych i nagrań stereo pozwala na uzyskanie niektórych efektów dźwięku przestrzennego. Efekty te nie występują w przypadku odtwarzania dźwięku monofonicznego.

Pomocna wskazówka:

– Włączenie trybu dźwięku przestrzennego nie jest możliwe w przypadku włączenia menu systemowego/paska menu.

Wybór cyfrowych efektów dźwiękowych

Istnieje możliwość wyboru predefiniowanych efektów dźwiękowych odpowiadających zawartości płyty lub optymalizujących odbiór określonego stylu muzycznego.

- Naciśnij przycisk **SOUND** na pilocie.

W przypadku odtwarzania płyt z filmami można wybrać:

CONCERT, DRAMA, ACTION lub SCI-FI.

Jeśli odtwarzana jest muzyka z płyt, w trybie tunera (TUNER) lub z zewnętrznego źródła dźwięku (AUX/DI), można wybrać: ROCK, DIGITAL, CLASSIC lub JAZZ.

Pomocna wskazówka:

– W celu uzyskania płaskiej charakterystyki wyjściowej dźwięku wybierz **CONCERT** lub **CLASSIC**.

Regulacja głośności

- Należy obracać pokrętko **VOLUME** (lub naciskać przycisk **VOL + / -** na pilocie zdalnego sterowania), aby zwiększyć lub zmniejszyć poziom głośności.
 - "VOL MIN" odpowiada minimalnemu poziomowi głośności, a "VOL MAX" maksymalnemu poziomowi głośności.

Chwilowe wyciszenie dźwięku

- Naciśnij przycisk **MUTE** na pilocie.
 - Odtwarzanie będzie kontynuowane bez dźwięku i wyświetlony zostanie komunikat "MUTE" (Bez dźwięku).
 - Aby przywrócić odtwarzanie dźwięku, naciśnij przycisk **MUTE**.

Inne funkcje

Nastawianie wyłącznika nocnego

Wyłącznik nocny powoduje automatyczne przejście odtwarzacza do trybu gotowości Eco Power o określonej porze.

Polski

- Należy przycisk **SLEEP** na pilocie zdalnego sterowania do momentu osiągnięcia żądanego, predefiniowanego czasu wyłączenia.
 - Dostępne są następujące opcje (czas w minutach):
15 → 30 → 45 → 60 → OFF → 15 ...
 - Po włączeniu trybu uśpienia, na wyświetlaczu pojawi się odpowiednia ikona **'SLEEP'**.
 - Przed przejściem odtwarzacza w tryb gotowości Eco Power wyświetlone zostanie 10-sekundowe odliczanie.
"SLEEP 10" → "SLEEP 9".... →
"SLEEP 1" → "SLEEP"

Wyłączenie wyłącznika nocnego

- Należy nacisnąć przycisk **SLEEP** do momentu pojawienia się komunikatu "OFF" (Wyłączony) lub nacisnąć przycisk **STANDBY ON** (⏻).

Dane techniczne

WZMACNIACZ

Moc wyjściowa	300 W RMS
- Przednie	40 W RMS / kanał
- Tylny	40 W RMS / kanał
- Środkowy	70 W RMS
- Subwoofer	70 W RMS
Pasma przenoszenia	20 Hz – 20 kHz / –3 dB
Stosunek sygnał / szum	> 65 dB (CCIR)
Czułość wejściowa	
- Wejście AUX	1000 mV

TUNER

Zakres częstotliwości	FM 87,5 - 108 MHz (50 kHz) MW 531 - 1602 kHz (9 kHz)
Czułość tłumienia (26 dB):	FM 20 dB MW 4 μ V/m
Współczynnik tłumienia wizji	FM 25 dB MW 28 dB
Współczynnik tłumienia częstotliwości pośredniej	FM 60 dB MW 45 dB
Stosunek sygnał / szum	FM 60 dB MW 40 dB
Współczynnik tłumienia sygnałów AM	FM 30 dB
Zniekształcenia harmoniczne	FM Mono 3% FM Stereo 3% MW 5%
Pasma przenoszenia	FM 180 Hz – 10 kHz / \pm 6 dB
Separacja stereo	FM 26 dB (1 kHz)
Próg stereo	FM 23,5 dB

ODTWARZACZ PŁYTY

Typ lasera	Półprzewodnikowy
Średnica płyty	12 cm / 8 cm
Dekodowanie obrazu	MPEG-1 / MPEG-2 / MPEG-4 / DivX 3.11, 4.x & 5.x
Przetwornik obrazu cyfrowo-analogowy	12-bitowy
System sygnałowy	PAL / NTSC
Format obrazu	4:3 / 16:9
Stosunek sygnał/szum obrazu	74 dB
Kompozytowy sygnał wyjściowy wideo	1,0Vp-p, 75 Ω
Przetwornik C/A sygnału audio	24-bitowy / 192 kHz
Pasma przenoszenia	4 Hz – 20 kHz (44,1 kHz) 4 Hz – 22 kHz (48 kHz) 4 Hz – 44 kHz (96 kHz)

ODTWARZACZ

Zasilanie	220 – 240V; 50 Hz
Pobór mocy	70 W
Ograniczony pobór mocy (Eco Power Standby)	< 0,5W
Wymiary	
(szer. x wys. x głęb.)	360 mm x 54 mm x 324 mm
Masa	2,7 kg

PRZEDNIE/TYLNE GŁOŚNIKI

System	2-drożne, system zamknięty
Impedancja	4 Ω
Przetworniki	1 x 76mm (3") woofer
Pasma przenoszenia	120 Hz – 20 kHz
Wymiary	
(szer. x wys. x głęb.)	94 mm x 175 mm x 65 mm
Masa	0,40 kg/każdy

GŁOŚNIK ŚRODKOWY

System	2-drożne, system zamknięty
Impedancja	8 Ω
Przetworniki	1 x 76mm (3") woofer
Pasma przenoszenia	120 Hz – 20 kHz
Wymiary	
(szer. x wys. x głęb.)	225 mm x 94 mm x 75 mm
Masa	0,68 kg

SUBWOOFER

Impedancja	8 Ω
Przetworniki	152mm (6") woofer
Pasma przenoszenia	30 Hz – 120 kHz
Wymiary	
(szer. x wys. x dług.)	360 mm x 340 mm x 130 mm
Waga	3,92 kg

Dane techniczne mogą ulec zmianie bez powiadomienia.

Rozwiązywanie problemów

OSTRZEŻENIE

Próba samodzielnego naprawienia urządzenia grozi utratą gwarancji. Nie należy otwierać obudowy, gdyż może to doprowadzić do porażenia prądem.

W przypadku nieprawidłowej pracy odtwarzacza należy sprawdzić, czy nie zachodzi jedna z przedstawionych poniżej sytuacji. Jeśli usunięcie problemu będzie w dalszym ciągu niemożliwe, należy skorzystać z pomocy dystrybutora lub punktu serwisowego.

Polski

Problem	Rozwiązanie
Wyłączone zasilanie	<ul style="list-style-type: none">– Sprawdź, czy kabel zasilający jest prawidłowo podłączony.– Naciśnij przycisk STANDBY ON z przodu zestawu, aby włączyć zasilanie.
Brak obrazu	<ul style="list-style-type: none">– Zapoznaj się z informacjami na temat wyboru kanału wideo zawartymi w instrukcji obsługi telewizora. Zmieniaj kanały w telewizorze do momentu, aż pojawi się ekran odtwarzacza DVD.– Naciśnij przycisk DISC na pilocie.
Całkowicie zniekształcony lub czarno-biały obraz.	<ul style="list-style-type: none">– Jeżeli ma to miejsce podczas zmiany ustawień "TV TYPE" (System TV), należy odczekać 15 sekund na automatyczne przywrócenie ustawień.– Odbiornik TV posiada określony system kodowania kolorów.– Czasami mogą występować niewielkie zakłócenia obrazu. Nie świadczy to jednak o nieprawidłowym działaniu.– Wyczyść płytę.
Nie można zmienić współczynnika proporcji ekranu, nawet w przypadku ustawienia ekranu odbiornika.	<ul style="list-style-type: none">– Współczynnik proporcji jest ustawiony na płycie DVD.– W zależności od rodzaju odbiornika TV, zmiana współczynnika proporcji może nie być możliwa.
Brak dźwięku lub dźwięk zniekształcony.	<ul style="list-style-type: none">– Ustaw właściwy poziom głośności.– Sprawdź ustawienia i podłączenia głośników.– Sprawdź, czy przewody audio są podłączone i naciśnij przycisk SOURCE. Wybierz odpowiednie źródło sygnału (na przykład TV lub AUX/DI), aby wskazać urządzenie, z którego ma korzystać zestaw DVD.
Nie można uaktywnić niektórych funkcji, takich jak kąty ujęć kamery, napisy dialogowe lub wielojęzyczna ścieżka dźwiękowa.	<ul style="list-style-type: none">– Funkcje mogą być niedostępne na danej płycie DVD.– Zmiana wersji językowej ścieżki dźwiękowej lub napisów dialogowych jest na danej płycie DVD zabroniona.
Nie można wybrać niektórych pozycji menu ustawienia/system.	<ul style="list-style-type: none">– Naciśnij dwukrotnie przycisk STOP przed wybraniem menu ustawienia/system.– W zależności od rodzaju płyty, niektóre pozycje menu mogą nie być dostępne.

Potrzebujesz pomocy? Odwiedź naszą stronę internetową www.philips.com/support

Rozwiązywanie problemów (ciąg dalszy)

Problem	Rozwiązanie
Odtwarzacz DVD nie zaczyna odtwarzania.	<ul style="list-style-type: none">– Włóż odpowiednią płytę stroną odtwarzaną w dół. Płyta DVD+R/CD-R nie została sfinalizowana.– Sprawdź typ płyty, system kodowania kolorów i kod regionu.– Sprawdź, czy na płycie nie ma zarysowań lub smug.– Naciśnij przycisk SETUP, aby wyłączyć ekran menu ustawień.– Może okazać się konieczne wpisanie hasła w celu zmiany poziomu kontroli rodzicielskiej lub odblokowania odtwarzania płyty.– Wewnątrz urządzenia nagromadziła się wilgoć. Wyjmij płytę i pozostaw urządzenie włączone przez około godzinę.
Z głośników środkowego i satelitarnych nie wydobywa się żaden dźwięk.	<ul style="list-style-type: none">– Upewnij się, czy głośniki środkowy i satelitarne zostały prawidłowo podłączone.– Naciśnij przycisk SURR, aby wybrać prawidłowe ustawienie dźwięku przestrzennego.– Upewnij się, czy odtwarzane źródło zostało nagrane lub jest nadawane w systemie dźwięku przestrzennego (DTS, Dolby Digital itd.).
Odbiór radia jest słaby.	<ul style="list-style-type: none">– Jeżeli sygnał jest zbyt słaby, zmień położenie anteny lub podłącz zewnętrzną antenę, aby uzyskać lepszy odbiór.– Zwiększ odległość pomiędzy zestawem DVD, a telewizorem lub magnetowidem.– Ustaw prawidłową częstotliwość.– Umieść antenę z daleka od urządzeń, które mogą być przyczyną zakłóceń.
Pilot zdalnego sterowania nie działa prawidłowo.	<ul style="list-style-type: none">– Wybierz źródło sygnału (na przykład DISC lub TUNER) zanim naciśniesz przycisk funkcji (▶, ◀◀, ▶▶◀).– Zmniejsz odległość pomiędzy pilotem zdalnego sterowania, a zestawem DVD.– Wymień baterie na nowe.– Skieruj pilot zdalnego sterowania bezpośrednio w stronę czujnika IR.– Sprawdź, czy baterie są prawidłowo włożone.
Nieemożność odtwarzania pliku formatu DivX.	<ul style="list-style-type: none">– Sprawdź, czy plik DivX jest zakodowany koderem DivX5.x w trybie "Home Theatre" (Teatr Domowy).
Zestaw DVD nie działa.	<ul style="list-style-type: none">– Odłącz na kilka minut kabel zasilający od gniazdka elektrycznego. Ponownie podłącz kabel spróbuj uruchomić system tak jak zwykle.

Potrzebujesz pomocy? Odwiedź naszą stronę internetową www.philips.com/support

Słownik terminów

DivX 3.11/4x/5x: Kod DivX to opatentowana, oparta na MPEG-4 technika kompresji wideo, opracowana przez by DivXNetworks Inc. Umożliwia ona zmniejszenie z zachowaniem wysokiej jakości cyfrowego obrazu wideo do wystarczająco małych rozmiarów, tak by było możliwe przekazywanie plików wideo przez Internet.

Dolby Digital: System dźwięku przestrzennego stworzony przez Dolby Laboratories, zawierający do sześciu kanałów dźwięku cyfrowego (przedni prawy i lewy, surround prawy i lewy oraz środkowy).

Dolby Surround Pro Logic II: Opracowana stosunkowo niedawno technologia matrycowego dekodowania dźwięku zapewniająca lepszą przestrzenność i kierunkowość dźwięku niż format Dolby Surround. Dźwięk stereofoniczny jest przetwarzany do postaci wielokanałowej, dzięki czemu uzyskuje się realistyczne efekty przestrzenne. Format ten idealnie nadaje się do tworzenia efektów przestrzennych w samochodowych systemach audio. Z formatem Dolby Surround Pro Logic II są zgodne nagrania zrealizowane tradycyjnymi metodami. W przypadku ścieżek dźwiękowych do filmów istnieje także możliwość użycia metody kodowania do formatu Pro Logic II zapewniającej wykorzystanie także lewego i prawego kanału surround. (Nagrania takie są zgodne także z formatem Pro Logic).

DTS: Digital Theatre Systems (Systemy kina cyfrowego). Jest to system dźwięku przestrzennego inny niż Dolby Digital. Formaty te zostały opracowane przez różne firmy.

Dźwięk analogowy: Drgania powietrza o różnych parametrach odbierane przez ucho. Dźwięk analogowy jest zmienny, natomiast dźwięk cyfrowy posiada określone wartości numeryczne. Wyjścia analogowe przesyłają sygnał dźwiękowy dwoma kanałami, lewym i prawym.

Dźwięk przestrzenny: Realistyczny dźwięk trójwymiarowy generowany przez kilka głośników rozmieszczonych wokół słuchacza.

Funkcja kontroli odtwarzania (PBC):

Wykorzystuje specjalny sygnał na płytach Video CD i SVCD, umożliwiając korzystanie z dodatkowych funkcji. Płyty Video CD i SVCD zgodnie z technologią PBC zawierają własne menu pozwalające na interaktywne sterowanie odtwarzaniem i wybieranie żądanych pozycji.

Gniazda wyjściowe dźwięku: Gniazda umieszczone z tyłu odtwarzacza DVD, służące do przesyłu sygnału audio do innego urządzenia (telewizora, zestawu stereo itd.).

Gniazdo wyjściowe sygnału wideo: Gniazdo umieszczone z tyłu odtwarzacza DVD, umożliwiające przesyłanie obrazu do odbiornika TV.

Kod regionu: System zabezpieczeń uniemożliwiający odtwarzanie płyt zakupionych w innych regionach świata. Niniejszy odtwarzacz będzie odtwarzał tylko płyty zgodne z jego kodem regionu. Kod regionu swojego odtwarzacza można znaleźć na etykiecie produktu. Niektóre płyty są zgodne z więcej niż jednym regionem (lub z wszystkimi regionami).

Menu płyty: Ekran umożliwiający wybór obrazów, dźwięków, napisów dialogowych czy dostępnych ujęć sceny zawartych na płycie DVD.

Modulacja kodowo-impulsowa: Metoda przetwarzania dźwięku analogowego na cyfrowy w celu umożliwienia alszej jego obróbki, nie wykorzystująca kompresji danych.

MP3: Format plików dźwiękowych wykorzystujący kompresję danych. "MP3" to skrót od Motion Picture Experts Group 1 (lub MPEG-1) Audio Layer 3. Dzięki wykorzystaniu formatu MP3 na jednej płycie CD-R lub CD-RW można zapisać nawet do 10 razy więcej danych niż na zwykłej płycie CD.

Poziom blokady rodzicielskiej: Dzięki możliwości wyboru miejsca odbioru pozwala na uzyskanie perfekcyjnego dźwięku i wrażeń podczas oglądania filmów w dowolnym miejscu pomieszczenia, zapewniając odbiorcy pełną swobodę wyboru i doskonały odbiór dźwięku.

Rozdział: Fragment filmu lub utworu muzycznego na płycie DVD, który jest mniejszy niż utwór. Jeden utwór składa się z kilku rozdziałów. Każdy rozdział posiada przypisany numer, który umożliwia jego zlokalizowanie na płycie.

Szybkość przepływu danych: Ilość danych używanych do zapisania określonego fragmentu muzyki; podawana w kilobitach na sekundę lub kbit/s. Lub prędkość, z jaką odbywa się nagrywanie. Generalnie, im wyższa bitowa szybkość przepływu danych lub wyższa prędkość nagrywania, tym lepsza jakość dźwięku. Większa szybkość przepływu danych oznacza jednak konieczność udostępnienia większej ilości miejsca na płycie.

Tytuł: Najdłuższa sekcja obrazu lub muzyki w przypadku płyty DVD, muzycznej itd., lub cały album w przypadku płyty audio. Każdemu tytułowi przypisany jest numer, który umożliwia jego lokalizację na płycie.

Wielokanałowy: Na płytach DVD każda ścieżka stanowi odrębne pole dźwiękowe. W przypadku płyt obsługujących formaty dźwięku wielokanałowego ścieżki tworzą strukturę obejmującą trzy lub nawet większą liczbę kanałów.

Współczynnik proporcji: Stosunek pionowej i poziomej wielkości wyświetlanego obrazu. W konwencjonalnym odbiorniku TV stosunek ten wynosi 4:3, a w odbiornikach szerokoekranowych 16:9.