

SONY®

4-689-642-32(1)



Television

Bruksanvisning	SE
Betjeningsvejledning	DK
Käyttöohjeet	FI
Bruksanvisning	NO

BRAVIA

KDL-49WE7xx / 49WE6xx / 43WE7xx / 40WE6xx / 40RE4xx / 32WE6xx / 32RE4xx

Innehållsförteckning

VIKTIGT MEDDELANDE	3
Säkerhetsinformation	3
Försiktighetsåtgärder	5

Delar och reglage

TV	7
Fjärrkontroll	8

Ansluta TV till Internet

Ställa in internetanslutning	10
Typ 1: Säkrat nätverk med Wi-Fi Protected Setup™ (WPS)	10
Typ 2: Säkrat nätverk utan Wi-Fi Protected Setup™ (WPS)	11
Typ 3: Osäkrat nätverk med någon typ av trådlös LAN-router	11
Typ 4: Trådbunden nätverksinställning	11
Förbereda ett trådbundet nätverk	12
Visa nätverksstatus	12
Om du inte kan ansluta till Internet	12
Integritetspolicy	12

Se på TV

Ändra visningsstil	13
Ändra skärmformat	13
Ställa in scenval	13

Navigering i Home-meny

Alla applikationer	14
Photo sharing Plus	14
Använda TV:n som ett bildramsläge	15
Programlista	15
Digital EPG	15
Inspelningar	16
Media	16
Spela upp bild/musik/video via USB	16
Spela upp bild/musik/video via hemmanätverk	17
Inställningar	18
Systeminställningar	18
Kundsupport	27

Visa bilder från ansluten utrustning

Anslutningsdiagram	28
Använda ljud- och videoutrustning	30
Använda skärmspeglning	30
Montera TV:n på väggen	31

Övrig information

Felsökning	32
Bild	32
Ljud	33
Kanaler	33
Nätverk	33
Allmänt	34
Specifikationer	35

Internetanslutning och datasekretess

Denna produkt ansluter till internet under första inställningen så fort ett nätverk är anslutet för att bekräfta internetanslutning, och senare för att konfigurera Hemskärm. Din IP-adress används i dessa och i alla andra internetanslutningar. Om du inte vill att din IP-adress används alls, ställ inte in den trådlösa internetfunktionen och anslut inte en internetkabel. Se informationen om sekretess som visas på inställningsskärmarna för mer information om internetanslutningar.

Inledning

Tack för att du har valt denna produkt från Sony. Innan du använder TV:n bör du läsa igenom den här bruksanvisningen noga och spara den för framtida bruk.

Obs!

- Innan du använder TV:n bör du läsa avsnittet "Säkerhetsinformation" (sidan 3).
- De bilder som används i Startguide och i denna handbok är bara referenser och kan skilja sig från utseendet på den faktiska produkten.
- Det "xx" som visas i modellnamnet motsvarar ett siffravärde som är relaterat till design, färg eller TV-system.

Startguidens placering

Startguiden är placerad på dynan inuti TV-kartongen.

Identifieringsetikettens placering

Etiketter för TV-modellnr, tillverkningsdatum (år/månad) och strömförsörjning finns på TV:ns eller förpackningens baksida.

För modeller med medföljande nätdapter:

Etiketter för nätdapters modellnr. och serier. finns på nätdapters undersida.

WARNING!

**FÖR ATT FÖRHINDRA
ATT BRAND SPRIDS
SKA LEVANDE LJUS ELLER
ÖPPNA LÅGOR ALLTID
HÅLLAS PÅ AVSTÅND FRÅN
PRODUKTEN.**



VIKTIGT MEDDELANDE

Denna produkt har tillverkats av eller på uppdrag av Sony Corporation, 1-7-1 Konan Minato-ku Tokyo, 108-0075 Japan. Frågor som rör produkternas överensstämmelse, grunder sig på Europeiska unionens lagstiftning skall ställas till den auktoriserade representanten, Sony Belgium, bijkantoor van Sony Europe Limited, Da Vincilaan 7-D1, 1935 Zaventem, Belgien. För service och garantiärenden, vänligen se de adresser som finns i de separata service och garantihandlingarna.

Anmärkning beträffande trådlös signal



Härmed intygar Sony Corporation att denna enhet står i överensstämmelse med de väsentliga egenskapskrav och övriga relevanta bestämmelser som framgår av direktiv 1999/5/EG.

För ytterligare information gå in på följande hemsida:
<http://www.compliance.sony.de/>

Denna radioutrustning kan användas inom EU utan att tillämpliga krav angående användning av radiospektrum bryts.

Säkerhetsinformation

WARNING!

Batterier får inte utsättas för hög temperatur, exempelvis från solljus, eld och liknande.

Placera aldrig en TV-apparat på en instabil plats. En TV-apparat kan falla ner och orsaka allvarlig personskada eller dödsfall.

Många personsador, speciellt för barn, kan undvikas genom att enkla försiktighetsåtgärder vidtas, som att:

- Använda höljen eller stativ som rekommenderas av TV-apparatens tillverkare.
- Endast använda möbler som säkert stöder TV-apparaten.
- Försäkra sig om att TV-apparaten inte skjuter fram över den stödjande möbels kant.
- Inte placera TV-apparaten på någon hög möbel (till exempel skåp eller bokhyllor) utan att förankra både möbelen och TV-apparaten mot ett passande stöd.
- Inte placera TV-apparaten på tyg eller andra material som kan finnas mellan TV-apparaten och stödjande möbel.
- Lära barn om farorna med att klättra på möbler för att nå TV-apparaten eller dess kontroller.

Om din befintliga TV-apparat ska behållas och omplaceras bör samma aktsamhet som ovan tillämpas.

Installation

Installera och använd TV:n enligt följande anvisningar för att undvika brandrisk, elektriska stötar eller skador på person eller egendom.

Installation/Inställning

- TV:n bör placeras nära ett lätt åtkomligt eluttag.
- Placera TV-apparaten på en stabil, plan yta för att undvika att den faller ner och orsakar personskada eller egendomsskada.
- Montera TV:n så att TV:ns bordsstativ inte skjuter ut från TV-bänken (medföljer ej).
Om bordsstativet skjuter ut från TV-bänken, kan det hända att TV:n välter, faller i golvet och orsakar personskada eller skada på TV:n.

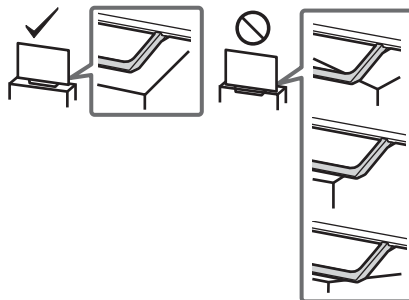

- Endast en behörig servicetekniker får utföra vägginstallationer.
- Av säkerhetsskäl rekommenderar vi bestämt att du endast använder tillbehör från Sony, inklusive: Väggfäste – SU-WL450

- Använd de skruvar som medföljer väggfästet när väggfästet fästs i TV-apparaten. De medföljande skruvarna är utformade som på bilden när de mäts från väggfästets infästningsyta. Skruvarnas diameter och längd varierar beroende på väggfästets modell. Användning av andra skruvar kan skada TV:n internt eller medföra att den faller ned.

8 mm - 12 mm

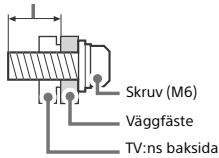

Transport

- Lossa alla kablar från TV:n innan du transporterar den.
- Det krävs två eller tre personer för att bära en stor TV-apparat.
- När TV:n ska transporteras bör den hållas enligt nedan. Tryck inte på LCD-panelen eller ramen runt bildskärmen.
- När du lyfter eller flyttar TV:n ska du hålla den ordentligt i undersidan.

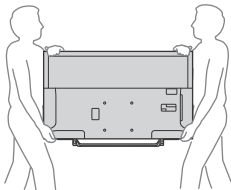

- Se till att TV:n inte utsätts för stötar eller kraftiga vibrationer när den transporteras.
- Du bör använda originalkartongen och dess emballage när du sänder in TV:n för reparation eller om du flyttar.

Förhindra fall

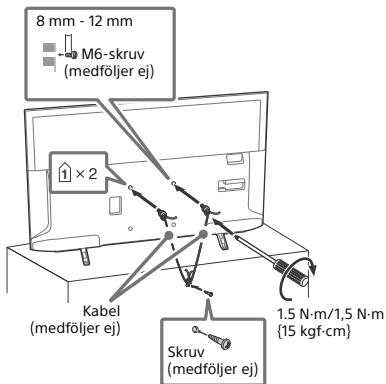

Ventilation

- Täck inte för och stoppa inte in några föremål i TV:ns ventilationshål.
- Lämna fritt utrymme runt TV:n enligt nedanstående figur.
- Vi rekommenderar bestämt att du använder Sonys väggfäste för att säkerställa tillräcklig luftcirkulation.

Monterad på vägg

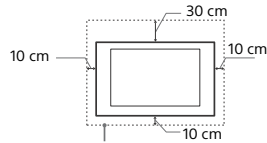

Lämna minst så här mycket fritt utrymme runt TV:n.

Monterad på stativ

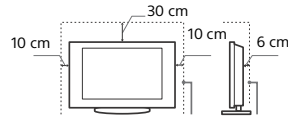

Lämna minst så här mycket fritt utrymme runt TV:n.

- För att säkerställa korrekt ventilation och förhindra samling av damm eller smuts:
 - Lägg inte ned TV:n platt och installera den inte upp-och-ned, bakvänd eller vänd sidledes.
 - Placera inte TV:n på en hylla eller matta, i en säng eller i en garderob.
 - Täck inte över TV:n med tyg såsom gardiner och lägg inte tidingar och liknande på den.
 - Installera inte TV:n såsom figurerna nedan visar.

Luften kan inte cirkulera fritt.

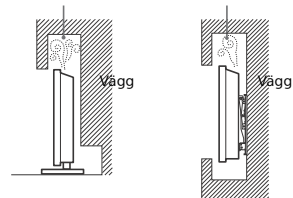

Nätkabel

Hantera nätkabeln och eluttaget enligt följande anvisningar för att undvika brandrisk, elektriska stötar eller skador på person eller egendom:

- Använd endast nätkablar från Sony och inga andra märken.
- För in stickkontakten hela vägen i eluttaget.
- Anslut TV:n till ett eluttag som levererar 220 V - 240 V AC.
- För din egen säkerhet, lossa nätkabeln från eluttaget före ledningsdragnings och se till att du inte snubblar på kablarna.
- Lossa nätkabeln från eluttaget innan du flyttar eller utför något arbete på TV:n.
- Håll nätkabeln på avstånd från värmekällor.
- Lossa stickkontakten från eluttaget och rengör den regelbundet. Om kontakten täcks med damm och tar upp fukt kan isoleringen försämrats, vilket kan orsaka brand.

Obs!

- Använd inte medföljande nätkabel tillsammans med annan utrustning.
- Kläm, böj eller vrid inte nätkabeln för mycket. Ledarna inne i kabeln kan exponeras eller gå av.
- Modifiera inte nätkabeln.
- Ställ inga tunga föremål på nätkabeln.
- Dra inte i själva kabeln när du lossar nätkabeln från eluttaget - ta tag i stickkontakten.
- Anslut inte alltför många apparater till ett och samma eluttag.
- Använd inte eluttag som inte passar till stickkontakten.

NOTERING OM NÄTADAPTER (modeller med medföljande nätadapter endast)

Varning!

- Utsätt inte den här apparaten för regn eller fukt för att undvika risk för brand eller elstötar.
- Att placera kärl med vätska, t.ex. blomvaser, på enheten medför risk för elektriska stötar och fara för brand. Placera inte denna utrustning i ett trångt utrymme, som till exempel i en bokhylla eller liknande.
- Se till så att nätkontakten ansluts till ett lättåtkomligt eluttag i närheten av utrustningen.
 - Använd medföljande nätadapter och nätkabel.
 - Använd inte någon annan nätadapter. Det kan orsaka funktionsstörningar.
 - Anslut nätadaptern till ett lättåtkomligt eluttag.
 - Vira inte nätkabeln runt nätadaptern. Det kan hända att kabeln går sönder och/eller orsakar funktionsfel på mediamottagaren.



- Vidrör inte nätadaptern med våta händer.
- Om nätadaptern inte verkar fungera korrekt bör du omedelbart dra ut den från eluttaget.
- Systemet är inte bortkopplat från elnätet så länge kontakten sitter i ett vägguttag, även om du stängt av själva systemet.
- Det kan hända att din hand blir varm när du rör vid nätadaptern eftersom den blir varm när den används under en längre tid.

Förbjuden användning

Installera inte och använd inte TV:n på platser eller i miljöer/situationer som beskrivs nedan. Annars kan felfunktioner uppstå i TV:n som kan orsaka brand, elektriska stötar eller skador på person eller egendom.

Platser:

- Utomhus (i direkt solsken), på stranden, i en båt eller någon annan typ av fartyg, i ett fordon, på sjukvårdsinrättningar, på ostadiga platser, nära vatten, regn, fukt eller rök.

Miljöer:

- Platser som är mycket varma, fuktiga eller dammiga, där insekter kan sig in i TV:n, där TV:n kan utsättas för mekaniska vibrationer eller i närheten av brinnande föremål (t.ex. levande ljus.). TV-apparaten får inte utsättas för dropp eller stänk och vätskebehållare såsom vasor får inte ställas på den.

Situationer:

- Använd när dina händer är våta, med kabinettet borttaget eller med tillval som inte rekommenderas av tillverkaren. Koppla loss TV:n från eluttaget och antennen när det åskar.
- Installera TV:n så att den sticker ut i ett öppet utrymme. Det kan leda till materiella skador eller personskador om en person eller något föremål stöter in i TV:n.



- Placera TV:n i ett fuktigt eller dammig utrymme, eller i ett rum med oljig rök eller ånga (nära köksbänkar eller luftfuktare). Det kan orsaka elektriska stötar eller att TV:n blir skev.



- Installera TV:n på platser som utsätts för extrema temperaturer som direkt solljus, nära en värm radiator eller en värmeventil. TV:n kan överhettas i ett sådant förhållande vilket kan orsaka deformation av höljet och/eller fel på TV:n.



- Om TV:n placeras i ett omklädesrum för ett allmänt bad eller varma källor kan TV:n skadas av luftburen svavel etc.



- Utsätt inte skärmen för direktbelysning eller solljus för att du ska erhålla den bästa bildkvaliteten.
- Undvik att flytta TV:n från en kall till en varm plats. Plötsliga förändringar i rumstemperaturen kan orsaka kondensbildning. Detta kan göra att TV:n visar en dålig bildkvalitet och/eller dålig färg. Om detta sker måste fukten avdunsta helt innan TV:n startas.

Trasiga delar:

- Kasta aldrig något mot TV:n. Skärmglasset kan gå sönder och orsaka allvarliga personskador.
- Om TV:ns hölje sprickas, koppla loss TV:n från eluttaget innan du tar i den. Detta kan orsaka elektriska stötar.

När TV:n inte används

- Om du inte tänker använda TV:n på flera dagar bör du koppla loss TV:n från eluttaget av miljö- och säkerhetsskäl.
- Eftersom TV-apparaten inte kopplas bort från nätspanningen när du endast stänger av den måste du även lossa stickkontakten från eluttaget för att helt koppla bort TV:n.
- Vissa TV-apparater som dock ha funktioner som kräver att TV:n står kvar i standbyläge för att fungera korrekt.

Barnens säkerhet

- Se till att barn inte klättrar på TV:n.
- Varning! Håll små tillbehör borta från barn så att de inte sväljs av misstag (t.ex. avslutningsadapter för digitalljud (tillgänglighet varierar beroende på land/region/TV-modell), skruv, osv.).

Om följande problem uppstår...

Stäng av TV:n och lossa omedelbart stickkontakten från eluttaget om något av följande problem uppstår.

Kontakta din återförsäljare eller ett Sony servicecenter för att få TV:n undersökt av en behörig servicetekniker.

Om:

- Nätkabeln skadas.
- Eluttaget inte passar till stickkontakten.
- TV-apparaten skadas genom att den tappas, utsätts för hårda stötar eller genom att föremål kastas på den.
- Vätska eller något föremål råkar hamna i höljets öppningar.

Om LCD-TV:ns temperatur

När LCD-TV:n används under en längre tid kan området runt panelen bli varmt. Du kan känna denna värme om du tar på panelen med handen.

Varning!

Utrustning som är kopplad till skyddsjord via jordat vägguttag och/eller via annan utrustning och samtidigt är kopplad till kabel-TV nät kan i vissa fall medföra risk för brand. För att undvika detta skall vid anslutning av utrustningen till kabel-TV nät galvanisk isolator finnas mellan utrustningen och kabel-TV nätet.

Försiktighetsåtgärder

Se på TV

- Du bör titta på TV i ett rum med måttlig belysning. TV-tittande i dålig belysning eller under långa perioder påfrestar ögonen.
- När du använder hörlurar, ställ in ljudvolymen på en måttlig nivå så att du inte skadar din hörsel.

LCD-skärm

- Trots att LCD-skärmen är tillverkad med högteknologisk precision och 99,99 procent eller mer av bildpunkterna är effektiva kan svarta punkter eller färgade punkter (röda, blå eller gröna) framträda konstant på LCD-skärmen. Detta är en strukturell egenskap hos LCD-skärmar och indikerar inte något fel.
- Tryck inte på och repa inte frontfiltret. Placera inte heller några föremål ovanpå denna TV-apparat. Bilden kan bli ojämn och LCD-skärmen kan skadas.
- Om TV:n används på en kall plats kan fläckar framträda i bilden eller bilden kan bli mörk. Detta indikerar inte någon defektfunktion. Fenomenet försvinner när temperaturen stiger till normal nivå.
- En spökbild kan uppstå om en stillbild ligger kvar på skärmen under en längre tid. Den försvinner troligtvis efter en stund.
- Bildskärmen och höljet blir varma när TV:n används. Detta är inget fel.
- LCD-skärmen innehåller en liten mängd flytande kristaller. Kasserar TV:n enligt lokala lagar och bestämmelser.

Hantering och rengöring av TV:ns bildskärm/hölje

Var noga med att lossa nätkabeln från eluttaget före rengöring. Observera följande försiktighetsåtgärder för att undvika degradering av material eller skärmens ytskikt.

- Använd en mjuk duk när du dammar av bildskärmen/höljtet. Smuts som är svår att få bort kan du avlägsna genom att fukta duken med ett mildt, utspätt rengöringsmedel.
- Sprej aldrig vatten eller rengöringsmedel direkt på TV-apparaten. Det kan droppa ner på skärmens underkant eller dess yttre delar och komma in i TV-apparaten, vilket kan orsaka skador på TV-apparaten.
- Använd aldrig skurdugor med slipmedel, alkaliska eller sura rengöringsmedel, skurpulver eller skarpa lösningsmedel såsom alkohol, bensin, thinner eller insektspray. Om sådana material används, eller vid långvarig kontakt med gummi- eller vinylmaterial, kan skärmens ytskikt och höljet skadas.
- Vi rekommenderar att du regelbundet dammsuger ventilationsöppningarna för att säkerställa fullgod ventilation.
- När du justerar TV:ns vinkel, rör den försiktigt så att TV:n inte flyttar sig eller glider av underlaget.



Extra utrustning

- Håll extra tillbehör och utrustning som avger elektromagnetisk strålning på avstånd från TV:n. Annars kan bildstörningar och/eller akustiskt brus uppstå.
- Denna utrustning har testats och funnits följa gränsvärdena som anges i EMC-direktivet vid användning av en anslutningssignalkabel som är kortare än 3 meter.
- Denna utrustning har testats och funnits följa gränsvärdena som anges i EMC-direktivet vid användning av en RF-kabel som är kortare än 30 meter för mark-/satellit-/CATV-uttag.

Rekommendation för kontakten av F-type

Den inre tråden får inte skjutas ut mer 1,5 mm från anslutningsdelen.

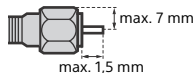

(Referensritning för kontakten av F-type)

Försiktighet vid hantering av fjärrkontrollen

- Var noga med att sätta i batterierna åt rätt håll (+ / -).
- Använd inte olika typer av batterier tillsammans och blanda inte gamla och nya batterier.
- Kassera batterier enligt gällande miljöbestämmelser. I vissa regioner kan särskilda bestämmelser gälla för kassering av batterier. Rådfråga de lokala myndigheterna.
- Hantera fjärrkontrollen med varsamhet. Se till att inte tappa eller trampa på den och spill inga vätskor på den.
- Placera inte fjärrkontrollen i närheten av värmekällor, i direkt solljus eller i ett fuktigt rum.

Trådlös funktion

- Använd inte denna enhet i närheten av medicinsk apparatur (pacemakar m.m.) eftersom dessa apparater då kan upphöra att fungera.
- Även om den här enheten sänder/tar emot kodade signaler, bör du vara försiktig med icke-auktorerat uppspännande. Vi kan inte hållas ansvariga för problem som uppstår.
- Denna utrustning ska installeras och användas separerat med ett avstånd på 20 cm eller mer mellan denna enhets antenn och någon persons kropp.

Kassering av TV-apparaten



Omhändertagande av gamla elektriska och elektroniska produkter (Användbar i den Europeiska Unionen och andra Europeiska länder med separata insamlingsystem)

Symbolen på produkten eller emballaget anger att produkten inte får hanteras som hushållsavfall. Den skall i stället lämnas in på uppsamlingsplats för återvinning av el- och elektronikkomponenter. Genom att säkerställa att produkten hanteras på rätt sätt bidrar du till att förebygga eventuella negativa miljö- och hälsoeffekter som kan uppstå om produkten kasseras som vanligt avfall. Återvinning av material hjälper till att bibehålla naturens resurser. För ytterligare upplysningar om återvinning bör du kontakta lokala myndigheter eller sophämtningstjänst eller affären där du köpte varan.



Avfallsinstruktion rörande förbrukade batterier (gäller i EU och andra europeiska länder med separata insamlingsystem)



Denna symbol på batteriet eller på förpackningen betyder att batteriet inte skall behandlas som vanligt hushållsavfall. På vissa batterier kan denna symbol användas i kombination med en kemisk symbol. Den kemiska symbolen för kvicksilver (Hg) eller bly (Pb) läggs till om batteriet innehåller mer än 0,0005 % kvicksilver eller 0,004 % bly. För att säkerställa för att dessa batterier blir kaster på ett riktigt sätt, kommer du att bidra till att skydda miljön och människors hälsa från potentiella negativa konsekvenser som annars kunnat blivit orsakat av felaktig avfallshantering. Återvinning av materialet vill bidra till att bevara naturens resurser. När det gäller produkter som av säkerhet, prestanda eller dataintegritetsskäl kräver permanent anslutning av ett inbyggd batteri, bör detta batteri bytas av en auktoriserad servicetekniker. För att försäkra att batteriet blir behandlat korrekt skall det levereras till återvinningsstation för elektriska produkter när det är förbrukat. För alla andra batterier, vänligen se avsnittet om hur man tar bort batteriet på ett säkert sätt. Lämna batteriet på en återvinningsstation för förbrukade batterier. För mer detaljerad information rörande korrekt avfallshantering av denna produkt eller batterier, vänligen kontakta ditt kommunkontor, din avfallsstation eller din återförsäljare där du köpt produkten.

Delar och reglage

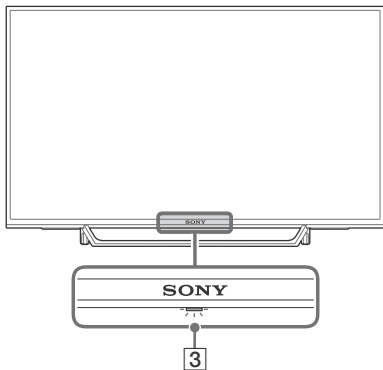
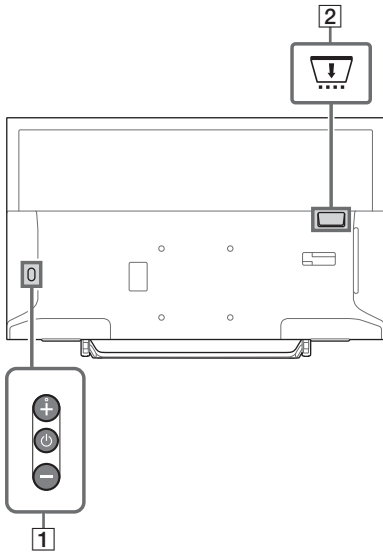
TV





1 (Ström) / + / -

Kort tryckning på  för att slå på TV:n.
Lång tryckning på  tills TV:n stängs av.

När TV:n är påslagen,

Volym

Tryck på + eller - knappen för att öka eller minska volymen.

Du kan också trycka på  tills  meddelandet visas. Öka/minska volymen genom att trycka på + eller - knappen.

Inmatning

Tryck på  tills  meddelandet visas.

Flytta den valda inmatningskällan genom att trycka på + (upp) eller - (ned) knappen.

Program

Tryck på  tills **PROG** meddelandet visas.

Välj program genom att trycka på knappen + (upp) eller - (ned).

2 CAM (CA-modul)

- Ger tillgång till betal-TV-tjänster. Mer information finns i bruksanvisningen som medföljde din CAM.
- Sätt inte in smart-kortet direkt i TV CAM-uttaget. Den måste sättas i Conditional Access Module (CAM) som tillhandahålls av din auktoriserade återförsäljare.
- CAM stöds inte i vissa länder/områden. Kontrollera med din auktoriserade återförsäljare.
- Ett CAM-meddelande kan visas när du byter till ett digitalt program efter att ha använt internetbilder.

3 (Sensorer/LED-indikatorer)

- Tar emot signaler från fjärrkontrollen. Täck inte över sensorn. Att göra det kan påverka dess funktion.
- Lyser gul när [Avstängn.timer] eller [På-timer] ställs in (sidan 24) eller när TV:n befinner sig i Bildramsläge (sidan 15).
- Lyser vit när [Energisparläge] är inställt på [Släckt bild] (sidan 26).
- Lyser vit när TV:n är påslagen.
- Lyser inte när TV:n är i standbyläge.
- Blinkar när fjärrkontrollen används.
- Tänds i rött i inspelningsläge.

Obs!

- Se till så att TV:n är helt avstängd innan du kopplar in strömkabeln.
- Vill du koppla bort TV:n från strömförsörjningen helt måste du dra ur kontakten från vägguttaget.
- Vänta en stund vid val av inmatning för att byta till annan inmatning.

Fjärrkontroll

Fjärrkontrollens form, plats, tillgänglighet och funktion för fjärrkontrollknapparna kan variera mellan olika regioner/länder och TV-modeller.

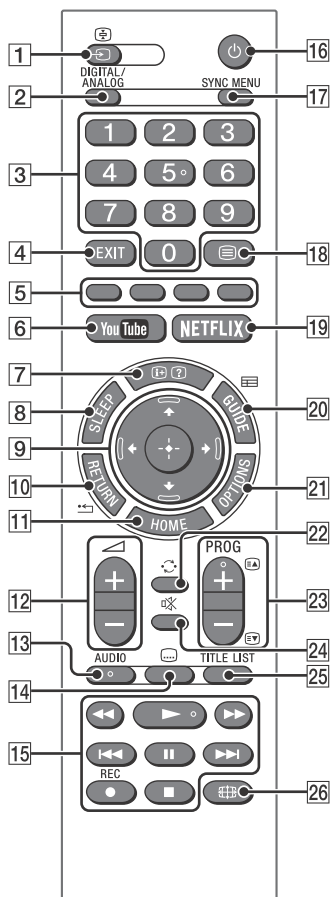

1 / (Ingångsväljare/Text halt)

- Visar och väljer ingångskälla.
- I textläge fryser aktuell sida.

2 DIGITAL/ANALOG

Växlar till digital eller analog ingång.

3 Sifferknappar

- Välj kanaler. För kanalnummer 10 eller högre trycker du snabbt på nästa siffra.
- I textläge anger du det tresiffriga sidnumret för att välja sida.

4 EXIT

Återgå till föregående skärm eller gå ur menyn. Om en interaktiv applikationstjänst är tillgänglig, tryck för att gå ur tjänsten.

5 Färgade knappar

Visar funktionsguide (när färgade knappar finns).

6 YouTube (Endast begränsat till vissa regioner/länder/TV-modeller)

Tillgår "YouTube"-onlinetjänsten.

7 / (Visa info/text)

- Visar information. Tryck en gång för att visa information om programmet/ingången som du tittar på. Tryck igen för att ta bort visningen från skärmen.
- I textläget visas dold information (t.ex. svar på en fråga).

8 SLEEP

Tryck upprepade gånger tills TV:n visar tiden i minuter ([Av]/[15 min]/[30 min]/[45 min]/[60 min]/[90 min]/[120 min]) som du vill att TV:n ska förbli på innan den stängs av. För att avbryta avstängningstimmern, tryck på **SLEEP** upprepade gånger tills [Av] visas.

9 / / / / (Val av alternativ/Enter)

- Välj eller justera alternativ.
- Bekräfta valda alternativ.

10 RETURN

- Återgår till föregående skärm för en meny som visas.
- Stoppar uppspelning när bild-/musik-/videofil spelas.

11 HOME

Visar eller stänger menyn.

12 +/- (Volym)

Ställer in volymen.

13 AUDIO

Välj ljud för flerspråkig källa eller ljudkanalsval för det program som tittas på för tillfället (Beror på programkällan).

14 (Textning)

Ändrar undertextinställningen (sidan 20).

15

- Använd mediainnehåll på TV och ansluten BRAVIA Sync-kompatibel enhet.
- Denna knapp kan också användas för att manövrera VOD (Video on demand)-tjänstutspjeln. Tillgänglighet beror på VOD-tjänsten. (Förutom KDL-40RE4xx / 32RE4xx)

● REC (Ej tillgängligt för Italien)

Spela in det nuvarande programmet med USB HDD-inspelningsfunktionen.

16 (TV-standby)

Startar TV:n eller placerar den i standbyläge.

17 SYNC MENU

Tryck för att visa BRAVIA Sync-menyn och välj sedan ansluten HDMI-utrustning från [Val av enhet].

Följande alternativ kan väljas i BRAVIA Sync-menyn.

Enhetsstyrning:

Använd [Enhetsstyrning] för att manövrera utrustning som är kompatibel med BRAVIA Sync-kontroll. Välj alternativ i [Home (Meny)], [Alternativ], [Innehållslista] och [Stäng av] för att manövrera utrustningen.

Högtalare:

Välj [TV-högtalare] eller [Ljudanläggning] för att mata ut TV:ns ljud från TV-högtalarna eller ansluten ljudutrustning.

TV-styrning:

Använd menyn [TV-styrning] för att manövrera TV:n från menyn [Home (Meny)] eller [Alternativ].

Återgå till TV:

Välj detta alternativ för att återgå till TV-programmet.

18 (Text)

I textläget visas textsändning.

Varje gång du trycker på  ändras skärmen i cykel enligt följande:

Text → Text över TV-bilden (blandläge) →

Ingen text (avsluta texttjänsten)

19 NETFLIX (Endast begränsat till vissa regioner/länder/TV-modeller)

Tillgår "NETFLIX"-onlinetjänsten.

20 GUIDE (EPG)

Visar den digitala EPG:n (Electronic Programme Guide) (sidan 15).



21 OPTIONS

Visar en lista som innehåller snabbval till vissa inställningsmenyer. Alternativen i listan varierar baserat på aktuell inmatning och/eller innehåll.

22 (Hoppa)

Återgår till den föregående kanal eller ingång som visades i mer än 15 sekunder.

23 PROG +/-/ /

- Väljer nästa (+) eller föregående (-) kanal.
- I textläge väljs nästa () eller föregående () sida.

24 (Avstängt ljud)

Stänger av ljudet. Tryck igen för att återställa ljudet.

25 TITLE LIST (Ej tillgängligt för Italien)

Visa Titellistan.

26 (Brett läge)

Ändra visningen på skärmen. Tryck upprepade gånger för att välja önskad inställning för brett läge (sidan 13).

Tips!

- Sifferknapparna **5**, , **PROG +** och **AUDIO** har upphöjda punkter. Använd de taktila punkterna som referens när du styr TV:n.

Obs!

- Om textning har valts och användaren startar en applikation med digital text via "text"-knappen kan textning ibland sluta visas. När användaren avslutar applikationen digital text fortsätter textkodningen automatiskt.

Ansluta TV till Internet (Förutom KDL-40RE4xx / 32RE4xx)

Ställa in internetanslutning

För att kunna använda nätverksfunktionerna på TV:n måste den anslutas till internet. Inställningsförfarandet skiljer sig beroende på typen av nätverk och LAN-router. Innan du ställer in internetanslutningen, se till att ställa in en LAN-router. Kontrollera din trådlösa LAN-miljö med hjälp av följande uppställning.

Trådlöst LAN

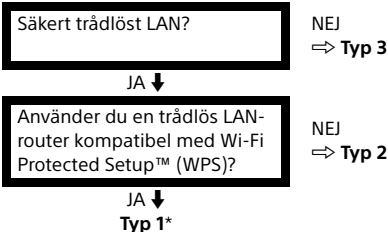

Trådbundet LAN → Typ 4

* Typ 1 är enklare att ställa in om din router har en automatisk inställningsknapp, t.ex. Air Station One-Touch Secure System (AOSS). De flesta av de senaste routrarna har denna funktion. Kontrollera din router.

Typ 1: Följ konfigurationen för **Säktrat nätverk med Wi-Fi Protected Setup™ (WPS)**.

Typ 2: Följ konfigurationen för **Säktrat nätverk utan Wi-Fi Protected Setup™ (WPS)**.

Typ 3: Följ konfigurationen för **Osäktrat nätverk med någon typ av trådlös LAN-router**.

Typ 4: Följ konfigurationen för **Trådbunden nätverksinställning**.

Typ 1: Säktrat nätverk med Wi-Fi Protected Setup™ (WPS)

WPS-standarden gör säkerhet för ett trådlöst hemnätverk så enkelt som en knapptryckning på WPS-knappen på den trådlösa LAN-routern. Innan du ställer in ett trådlöst LAN, kontrollera WPS-knappens plats på routern och få bekräftat hur du använder den.

Av säkerhetsskäl tillhandahåller [WPS (PIN)] en PIN-kod för din router. PIN-koden förnyas varje gång du väljer [WPS (PIN)].

1 Tryck på **HOME**, och välj sedan [Inställningar] → [Systeminställningar] → [Inställningar] → [Nätverk] → [Nätverksinstallation].

2 IP-adressinställning/Proxyserver:

– automatisk inställning:

[Ställ in nätverksanslutning] → [Enkelt]

– manuell inställning:

[Ställ in nätverksanslutning] → [Avancerat]

→ [Trådbunden installation] eller [Trådlös installation]

3 Välj [WPS (tryckknapp)] för tryckknappsmetod eller [WPS (PIN)] för PIN-metod.

Obs!

Knappnamnet för WPS:en kan variera beroende på routern (t.ex. AOSS-knapp).

4 Följ instruktionerna på inställningsskärmen.

Obs!

- Om du använder WPS för nätverksinställning aktiveras den trådlösa LAN-routerns säkerhetsinställningar, och all tidigare ansluten utrustning till det trådlösa LAN-nätverket i en icke-säker status kopplas ur från nätverket. I så fall ska du aktivera säkerhetsinställningarna för den urkopplade utrustningen och sedan återansluta. Eller så kan du inaktivera den trådlösa LAN-routerns säkerhetsinställningar, och sedan ansluta utrustningen till en TV i en icke-säker status.
- För att använda nätverket med IPv6, välj [Inställningar] → [Systeminställningar] → [Inställningar] → [Nätverk] → [IPv6/IPv4-prioritet] → [IPv6], och välj sedan [Enkelt] i [Ställ in nätverksanslutning].
- När IPv6 är valt kan inte HTTP-proxy ställas in.

Typ 2: Säkrat nätverk utan Wi-Fi Protected Setup™ (WPS)

För att ställa in ett trådlöst LAN krävs SSID (trådlöst nätverksnamn) och säkerhetsnyckel (WEP- eller WPA-nyckel). Om du inte känner till dem, se din routers bruksanvisning.

1 Tryck på **HOME**, och välj sedan [Inställningar] → [Systeminställningar] → [Inställningar] → [Nätverk] → [Nätverksinstallation].

2 IP-adressinställning/Proxyserver:
– automatisk inställning:
[Ställ in nätverksanslutning] → [Enkelt]
– manuell inställning:
[Ställ in nätverksanslutning] → [Avancerat]
→ [Trådbunden installation] eller [Trådlös installation]

3 Välj [Sök], och välj sedan ett nätverk från listan över uppsökta trådlösa nätverk.

4 Följ instruktionerna på inställningsskärmen.

Obs!

- För att använda nätverket med IPv6, välj [Inställningar] → [Systeminställningar] → [Inställningar] → [Nätverk] → [IPv6/IPv4-prioritet] → [IPv6], och välj sedan [Enkelt] i [Ställ in nätverksanslutning].
- När IPv6 är valt kan inte HTTP-proxy ställas in.
- Se till så att din omgivning är säker när du anger ditt lösenord.

Typ 3: Osäkrat nätverk med någon typ av trådlös LAN-router

För att ställa in ett trådlöst LAN krävs SSID (trådlöst nätverksnamn).

1 Tryck på **HOME**, och välj sedan [Inställningar] → [Systeminställningar] → [Inställningar] → [Nätverk] → [Nätverksinstallation].

2 IP-adressinställning/Proxyserver:
– automatisk inställning:
[Ställ in nätverksanslutning] → [Enkelt]
– manuell inställning:
[Ställ in nätverksanslutning] → [Avancerat]
→ [Trådbunden installation] eller [Trådlös installation]

3 Välj [Sök], och välj sedan ett nätverk från listan över uppsökta trådlösa nätverk.

4 Följ instruktionerna på inställningsskärmen.

Obs!

- Säkerhetsnyckel (WEP- eller WPA-nyckel) krävs inte eftersom du inte behöver välja någon säkerhetsmetod under detta förfarande.
- För att använda nätverket med IPv6, välj [Inställningar] → [Systeminställningar] → [Inställningar] → [Nätverk] → [IPv6/IPv4-prioritet] → [IPv6], och välj sedan [Enkelt] i [Ställ in nätverksanslutning].
- När IPv6 är valt kan inte HTTP-proxy ställas in.

SE

Typ 4: Trådbunden nätverksinställning

Ange respektive alfanumeriska värden för din router om det behövs. De alternativ som behöver ställas in (t.ex. IP-adress, Subnätmask, DHCP) kan variera beroende på Internettjänstleverantören eller routern. För mer information, se de bruksanvisningar som tillhandahålls av din internettjänstleverantör, eller de som medföljde med routern.

1 Tryck på **HOME**, och välj sedan [Inställningar] → [Systeminställningar] → [Inställningar] → [Nätverk] → [Nätverksinstallation].

2 IP-adressinställning/Proxyserver:
– automatisk inställning:
[Ställ in nätverksanslutning] → [Enkelt]
– manuell inställning:
[Ställ in nätverksanslutning] → [Avancerat]
→ [Trådbunden installation] eller [Trådlös installation]

3 Följ instruktionerna på inställningsskärmen.

[Nätverksinstallation] kan även ställas in från menyn [Auto start].

Obs!

- Gör att automatisk konfiguration av ditt trådbundna/trådlösa nätverk kan göras.
– Vid anslutning med LAN-kabel: Trådbundet
– Vid anslutning med inbyggt trådlöst LAN: Trådlöst
– Vid anslutning med båda kablarna: Trådbundet
- Ställ in till [Enkelt], ställer in IP-adressen automatiskt. Proxyserver används ej.
- För att använda nätverket med IPv6, välj [Inställningar] → [Systeminställningar] → [Inställningar] → [Nätverk] → [IPv6/IPv4-prioritet] → [IPv6], och välj sedan [Enkelt] i [Ställ in nätverksanslutning].
- När IPv6 är valt kan inte HTTP-proxy ställas in.

Förbereda ett trådbundet nätverk

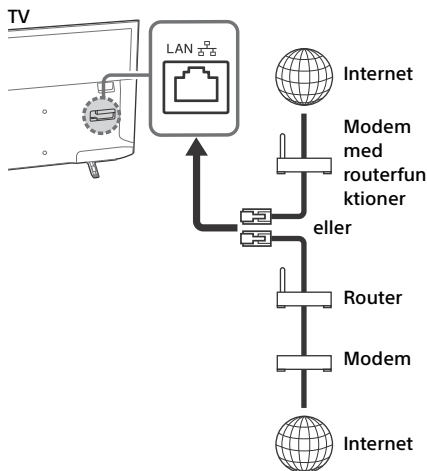

Obs!

- För LAN-anslutningar, använd en kategori 7-kabel (medföljer ej).

Visa nätverksstatus

Du kan bekräfta din nätverksstatus.

- 1 Tryck på **HOME**, och välj sedan [Inställningar] → [Systeminställningar] → [Inställningar] → [Nätverk] → [Nätverksinstallation].
- 2 Välj [Visa nätverksinställning och status].

Om du inte kan ansluta till Internet

Använd diagnosen för att kolla möjliga orsaker till nätverksanslutningsfel, och inställningar.

- 1 Tryck på **HOME**, och välj sedan [Inställningar] → [Systeminställningar] → [Inställningar] → [Nätverk] → [Nätverksinstallation].
- 2 Välj [Visa nätverksinställning och status].
- 3 Välj [Kontrollera anslutning]. Detta kan ta flera minuter. Du kan inte avbryta diagnosen efter att du valt [Kontrollera anslutning].

Integritetspolicy

Om du använder följande funktioner för att ansluta till Internet skickas viss information som betraktas som personlig information till Sony Corporations globala servrar.



Ditt godkännande krävs för att den ska kunna samlas in och användas.

- Uppdatering av systemprogramvara genom anslutning till Sony Corporations globala servrar via Internet.
- Internetinnehåll eller andra internetjänster från tjänstleverantörer som YouTube.

Denna TV har inställningsskärmarna i autostart eller inställningsmenyn för att bekräfta ditt godkännande till detta efter att du läst detaljerna om Integritetspolicy. Om du vill använda dessa funktioner, bocka i [Accepterar] på varje inställningsskärm. Om [Accepterar] inte bockas i är inte de två funktionerna ovan tillgängliga.

Du kan ändra denna inställning genom att trycka på **HOME**, och sedan välja [Inställningar] → [Systeminställningar] → [Inställningar] → [Integritetspolicy].

Se på TV

- 1 Tryck på  på TV:n eller fjärrkontrollen för att starta TV:n.
- 2 Tryck på **DIGITAL/ANALOG** för att växla mellan digitala och analoga ingångar.
- 3 Tryck på sifferknapparna eller **PROG +/-** för att välja en TV-kanal.
- 4 Tryck på  +/- för att justera volymen.

I digitalt läge

Ett informationsfält visas kort. Följande ikoner kan indikeras i fältet.

- : Datatjänst (Sändningsapplikation)
- : Radiotjänst
- : Kodad/Abonnemangstjänst
- : Flera audiospråk tillgängliga
- : Textning tillgängligt
- : Textning och/eller ljud tillgängligt för personer med nedsatt hörsel
- : Rekommenderad minsta ålder för aktuellt program (från 3 till 18 år)
- : Barnlås
- : Digitalt programlås
- : Ljud tillgängligt för synskadade
- : Uppläst undertext är tillgängligt
- : Flerkanalsljud är tillgängligt

Ändra visningsstil

Ändra skärmformat

- 1 Tryck upprepade gånger på  för att välja skärmformat.

[Bred zoom]*

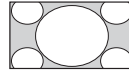

[Full]

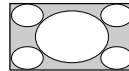

[14:9]*

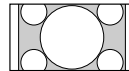

[Normal]

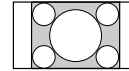

[Zoom]*

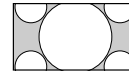

* Delar av bildens översida och undersida kan komma att skäras av.

Obs!

- Du kan inte välja [14:9] för källbilder i HD.

För HDMI PC-ingång (PC-timing)

[Normal]

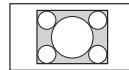

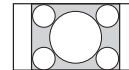

[Full 1]

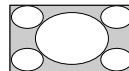

[Full 2]



Ställa in scenval

- 1 Tryck på **OPTIONS**.
- 2 Tryck på /, sedan på  för att välja [Scenval].

När du väljer önskat scenalternativ ställs optimal bild- och ljudkvalitet in för en scenen automatiskt. De alternativ du kan välja bland kan variera. De alternativ som inte går att välja är gråtonade.

SE

Navigering i Home-menyn

Med **HOME** -knappen kommer du åt en mängd TV-inställningar och funktioner.





Alla applikationer

Internetinnehåll ger ett stort urval av on-demand-underhållning direkt till din TV. Du kan även ta ditt favoritinnehåll på internet (Förutom KDL-40RE4xx / 32RE4xx), Photo Sharing Plus (Förutom KDL-40RE4xx / 32RE4xx) och Bildramsläge.

Obs!

- Se till att ansluta din TV till Internet och slutför [Nätverksinstallation] (sidan 23).

För att använda Internetinnehåll

- 1 Tryck på **HOME**, och välj sedan [Alla applikationer].
- 2 Tryck på /// för att välja den önskade internettjänsten i tjänstlistan.
- 3 Tryck på  för att starta det önskade internetinnehållet.
- 4 Tryck på den röda/gröna/gula/blå knappen för att filtrera appkategorin efter bild/musik/video/allt.

För att gå ur Internetinnehåll

Tryck på **HOME**.

Obs!

- Om du upplever svårigheter med denna funktion, kontrollera så att Internetanslutningen är riktigt inställd.
- Gränssnittet för Internetinnehållet beror på leverantörerna av Internetinnehållet.
- För att uppdatera Internetinnehållstjänster, tryck på **HOME**, och välj sedan [Inställningar] → [Systeminställningar] → [Inställningar] → [Nätverk] → [Uppdatera internetinnehåll].

För att använda NETFLIX

Tryck på knappen **NETFLIX** på fjärrkontrollen för att starta menyn.

Obs!

- Det är möjligt att Netflix inte kan användas via en proxyserver.

Photo sharing Plus

(Förutom KDL-40RE4xx / 32RE4xx)

Anslut, kopiera och visa favoritbilder på din TV genom att använda dina enheter (t.ex. smartphones eller surfplattor).

HOME → [Alla applikationer] → [Photo sharing Plus]

Obs!

- Följ anvisningarna på skärmen för att ansluta din enhet till TV:n.
- Öppna webbläsaren på enheten när anslutningarna upprättats, följ sedan anvisningarna på skärmen för att få tillgång till webbplatsen.

Visa bilder på en TV

- 1 Tryck på din enhet för att starta.
- 2 Välj ett foto.
Det valda fotot visas automatiskt på TV:n.

Spara en bild som visas på en TV

- 1 Tryck på miniatyrbilden på din enhet, håll bilden intryckt för att öppna innehållsmenyn.
- 2 Välj [OK].

Obs!

- Anslut ett USB-minne för att spara upp till 50 bilder.
- Upp till 10 smartphones eller surfplattor kan vara anslutna till TV:n samtidigt.
- Maximal filstorlek för varje foto är 20 MB.
- Du kan även ha bakgrundsmusik med en maximal filstorlek på 30 MB.
- Standardwebbläsaren för Android 2.3 eller senare stöds.
- Standardwebbläsaren för iOS stöds, men vissa funktioner kan inte användas beroende på versionen för ditt iOS.

Använda TV:n som ett bildramsläge

I bildramsläge visas klockan och kalendern samtidigt som en bild visas, och du lyssnar på musik.

HOME → [Alla applikationer] → [fotoramsläge]



För att starta bildramsläge när du spelar upp USB-media

- 1 Tryck på **OPTIONS** när du spelar upp en bild- eller musikfil.
- 2 Tryck på \uparrow/\downarrow , sedan på \odot för att välja [fotoramsläge] för att starta fotoram.

Välja visningsläge

Du kan ändra visning för bildramsläge genom att välja [Visningsläge] under [Inställningar för fotoram] (sidan 23).

Välja klockvisningsläge

Du kan välja bland tre klockvisningslägen genom att välja [Visning av klocka] under [Inställningar för fotoram] (sidan 23).

Obs!

- Denna TV har inte ett batteri som extra strömkälla för klockan. Om det är strömbrott eller om du kopplar ur strömkabeln återställs det aktuella datumet och tiden automatiskt.

Varaktighet

För att spara ström fortsätter TV:n att spela upp i bildramsläge i upp till 24 timmar innan strömmen stängs av automatiskt. Använd inte bildramsläget under minst en timma efter den automatiska avstängningen, för att undvika att bilden bränner fast.

Du kan ändra inställningen för [Varaktighet] under [Inställningar för fotoram] (sidan 23).

Bildens, klockans och kalenderns placering växlar automatiskt varje timma för att undvika att bilden bränner fast.

Programlista

- 1 Tryck på **HOME** i digitalt läge.
- 2 Tryck på \uparrow/\downarrow , sedan på \odot för att välja [Programlista].

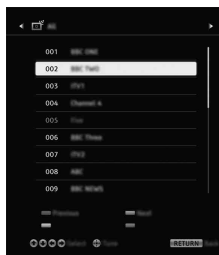

- 3 Tryck på $\uparrow/\downarrow/\leftarrow/\rightarrow$, sedan på \odot för att välja ett program.

Använda listan över favoriter

Med funktionen favoriter kan du ange upp till fyra listor med dina favoritprogram. Tryck på \odot när du tittar på TV för att skapa eller visa en lista med favoriter.

Tips!

- Tryck på den blå knappen för att ändra i listan med favoriter. Följ guiden längst ner på skärmen.

Digital EPG







- 1 Tryck på \equiv **GUIDE** i digitalt läge.



- 2 Tryck på $\uparrow/\downarrow/\leftarrow/\rightarrow$, sedan på \odot för att välja ett program.

Inspelningar

(Funktion ej tillgänglig i Italien)

- 1 Tryck på **HOME** i digitalt läge.
- 2 Tryck på /, sedan på  för att välja [Inspelningar].
- 3 Tryck på /, sedan  för att välja [Titellista], [Timerlista], [Fellista] eller [Manuell timerinspelning].















Obs!

- Tryck på **REC**-knappen för att spela in det programmerade som visas för tillfället i digitalt läge med USB HDD-inspelningsfunktion.
- Se till att du anslutit hårddisken till TV:n innan inspelningen.

Media

Spela upp bild/musik/video via USB

Du kan visa bild-/musik-/videofiler som finns sparade på en Sony digitalkamera/videokamera/smartphone (beroende på modeller)* på din TV via en USB-kabel eller USB-enhet.

- 1 Anslut en USB-enhet som stöds till TV:n.
* Enheten behöver vara i Media transfer mode (MTP, mediaöverföringsläge).
- 2 Tryck på **HOME**.
- 3 Tryck på /, sedan på  för att välja [Media].
- 4 Tryck på /, sedan på  för att välja [Foto], [Musik] eller [Video].
- 5 [Val av enhet] visas. Tryck på /, sedan  för att välja en enhet (Förutom KDL-40RE4xx / 32RE4xx).
- 6 Tryck på ///, sedan på  för att välja en fil eller mapp.
- 7 Tryck på den röda knappen om fler än en USB-enhet är anslutna, för att välja [Uppspelningsalternativ], sedan på [Val av enhet] för att välja passande USB-enhet (endast KDL-40RE4xx / 32RE4xx).

Uppspelningsalternativ

Tryck på den röda knappen i miniatyrvisning för att visa en lista över inställningar för USB-uppspelning.





Skärminställningar

Tryck på **OPTIONS** (alternativ) i miniatyrvisning för att visa alternativet att ändra miniatyrvisningen till listvisning.

För att justera bild- och ljudkvaliteten för USB-media

Tryck på **OPTIONS** (alternativ) under mediauppspelningen och välj sedan [Bild] eller [Ljud].

Obs!

- Tryck på ///, sedan på  för att välja eller justera ett alternativ.

Spela en bild i ett bildspel (bilder)

- 1 Tryck på den gröna knappen i miniatyr-/listvisning för att starta ett bildspel. För att ställa in [Bildspelseffekt] och [Hastighet för bildspel], tryck på **OPTIONS** → [Uppspelningsalternativ]. Tryck på  **RETURN** för att stoppa ett bildspel.

Obs!

- Observera följande, när TV:n har åtkomst till informationen på en USB-enhet:
 - Stäng inte av TV:n.
 - Koppla inte bort USB-kabeln.
 - Ta inte bort USB-enheten.Informationen på USB-enheten kan skadas.
- Sony kommer inte att hållas ansvarigt för skada på eller förlust av, data på inspelningsmedia på grund av fel på anslutna enheter eller TV:n.
- USB-enhetens filsystem har stöd för FAT16, FAT32 och NTFS.
- I vissa fall kan det hända att filnamnet och mappnamnet inte visas på rätt sätt.
- Ställ in kamerans USB-anslutningsläge på Auto eller Masslagring när du ansluter en Sony digitalkamera. Se anvisningarna som medföljde din digitalkamera för mer information om USB-anslutningsläge.
- Använd en USB-lagringsenhet som överensstämmer med USB-masslagringsenhetens standarder.
- Om vald fil innehåller fel information eller är ofullständig går den inte att spela upp.

USB-videoformat

- AVI (.avi)
Videokodec: MPEG1, MPEG2, Xvid, MPEG4, H.264, Motion JPEG
Ljudkodec: PCM, MPEG1 Layer1/2, MPEG2 AAC (2-kanals), MPEG4 AAC (2-kanals), MPEG4 HE-AAC (2-kanals), Dolby Digital (2-kanals), Dolby Digital Plus (2-kanals), WMA v8, MP3
- ASF (.wmv, .asf)
Videokodec: WMV v9, Xvid, VC-1
Ljudkodec: MP3, WMA v8
- MP4 (.mp4, .mov, .3gp)
Videokodec: MPEG4, H.264, H.263, Motion JPEG, H.265
Ljudkodec: MPEG1 Layer1/2, MP3, MPEG2 AAC, MPEG4 AAC, MPEG4 HE-AAC
- MKV (.mkv)
Videokodec: WMV v9, MPEG4, H.264, VC-1, VP8, VP9, H.265
Ljudkodec: PCM, MPEG1 Layer1/2, MP3, MPEG2 AAC (2-kanals), MPEG4 AAC (2-kanals), MPEG4 HE-AAC (2-kanals), Dolby Digital (2-kanals), WMA v8, Dolby Digital Plus (2-kanals), DTS, FLAC, Vorbis
- WebM (.webm)
Videokodec: VP8, VP9
Ljudkodec: Vorbis
- PS (.mpg, .mpeg, .vro, .vob)
Videokodec: MPEG1, MPEG2
Ljudkodec: MPEG1 Layer1/2, MP3, Dolby Digital (2-kanals), Dolby Digital Plus (2-kanals), DTS, DTS 2.0
- TS (.ts, .m2ts)
Videokodec: MPEG2, H.264, VC-1, H.265
Ljudkodec: MPEG1 Layer1/2, MP3, MPEG2 AAC, MPEG4 AAC, MPEG4 HE-AAC, Dolby Digital (2-kanals), Dolby Digital Plus (2-kanals), DTS, DTS 2.0

USB-musikformat

- LPCM, DTS-CD (.wav)
- MPEG1 audio layer3 (.mp3)
- WMA v8 (.wma)
- FLAC (.flac)

USB-bildformat

- JPEG (.jpg, .jpeg)

Obs!

- Uppspelning av ovanstående filformat kan inte garanteras.

Spela upp bild/musik/video via hemmanätverk

(Förutom KDL-40RE4xx / 32RE4xx)

Du kan spela upp olika sorters innehåll (t.ex. bild-/musik-/videofiler) lagrade på DLNA Certified™-mediaservrar. Med hemmanätverksfunktionen kan du spela upp nätverksinnehåll i andra rum.

Spela upp bild/musik/video

1 Tryck på **HOME**, och välj sedan [Media] → [Foto], [Musik] eller [Video] → önskad mediaserver.

2 Välj filer eller mappar att spela upp från listan.

Obs!

- Servern krävs för att vara DLNA Certified™.
- Filer från en nätverksenhet behöver vara i följande format:
 - Stillbilder: JPEG
 - Musik: MP3, linjär PCM, WMA
 - Video: AVCHD, MPEG2, MPEG1, MP4 (AVC), MP4 (MPEG4), WMV
- Beroende på filen kanske inte uppspelning är möjlig även om du använder de stödda formaten.

Renderer

Du kan spela upp bild-, musik- och videofiler lagrade på nätverksenheter (t.ex. digitala stillbildskameror, mobiltelefoner, PC) på TV-skärmen genom att direkt använda målenheten. Nätverket bör även vara renderer-kompatibla enheter.

Renderingsinställning

Tryck på **HOME**, och välj sedan [Inställningar] → [Systeminställningar] → [Inställningar] → [Nätverk] → [Inställning för hemmanätverk] → [Renderer].

Visa inställningar för mediaservrar

Välj hemmanätverksservrar som ska visas i hemmenyn. Upp till 10 servrar kan visas.

1 Tryck på **HOME**, och välj sedan [Inställningar] → [Systeminställningar] → [Inställningar] → [Nätverk] → [Inställning för hemmanätverk] → [Inställningar för visning av server].

2 Välj server som ska visas i enhetsvalet.

Inställningar

Systeminställningar

Obs!

- Vilka alternativ du kan justera varierar beroende på situationen. Alternativ som ej kan väljas är gråtonade eller visas inte.
- Satellitfunktioner är endast tillgängliga för satellitmodeller.



Bild

Bildfunktion

Anger en bildinställning.

Återställ

Återställer alla inställningar för [Bild] förutom [Bildfunktion] till standardinställningarna.

Bakgrundsbelysning

Justerar bakgrundsbelysningens ljusstyrka.

Kontrast

Höjer eller sänker bildens kontrast.

Ljusstyrka

Gör bilden ljusare eller mörkare.

Färg

Ökar eller minskar färgintensiteten.

Färgton

Ökar eller minskar de gröna och röda färgtonerna.

Färgtemperatur

Justerar bildens vithet.

Skärpa

Stärker eller mjukar upp skärpan i bilden.

Reality Creation

Justera finheten och bruset för en realistisk bild.

Upplösning: Justerar finhet och klarhet.

Välj [Manuell] från [Reality Creation] för att justera [Upplösning].

Brusreducering

Minskar bildstörningen (snöig bild) vid svag signal.

MPEG Brusreducering

Reducerar brus i bilden för MPEG-komprimerad video.

Filmäge

Ger förbättrad bildrörelse när bilder på BD- (Blu-ray Disc), DVD- eller videobandspelare som tagits på film. Välj [Auto] för att visa filmbaserat innehåll som det är.

Obs!

- Om bilden innehåller oregelbundna signaler eller för mycket brus stängs [Filmäge] av automatiskt även om [Auto] är valt.

Avancerade inställningar

Ställer in inställningarna för [Bild] mer detaljerat.

Återställ: Återställer alla avancerade inställningar till fabriksinställningar.

Avancerad kontrastförbättring:

Justerar automatiskt [Bakgrundsbelysning] och [Kontrast] till de lämpligaste inställningarna för mörka bildscener.

Svartnivåkorrigering: Förbättrar svarta områden i bilden för kraftigare kontrast.

Gamma: Justerar balansen mellan ljusa och mörka områden i bilden.

Klarvit: Förstärker den vita färgen.

Levande färger: Ger färger dagsljus.

LED Motion-läge: Reducerar brus i filmer genom att kontrollera LED-bakgrundsbelysningen, men ljusstyrkan sänks.

Färgrymd (endast KDL-49WE7xx / 43WE7xx): Ändrar färgåtergivningssfånet.

Ljud

ClearAudio+

Avnjut den bästa ljudkvaliteten genom kombinationen av en våbalanserad teknik för digitalsignalbehandling.

Ljudlåge

Vålj efter det innehåll du vill lyssna på.

Återståll

Återståll instållningarna för [Surround], [Surroundeffekt], [Ljudåterstållning (DSEE)], [Equalizer], [Röstzoom], [Avancerad automatisk volym], [Balans] och [Volymfårskjutning].

Surround

Återskapa ett realistiskt surroundljud virtuellt.

Surroundeffekt

Justerar surroundljudeffekten.

Ljudåterstållning (DSEE)

Återskapa den naturliga rumslydkvaliteten genom att avkoda høga frekvenser och små ljud som ofta fårloras genom digital komprimering.

Equalizer

Justerar instållningar av ljudfrekvensen.

Röstzoom

Framhåv röst eller omgivningsslyd.

Avancerad automatisk volym

Kompenserar automatiskt för den volymnivå som kan variera efter program eller ingång.

Balans

Fårstårker balansen för vänster eller høger høgtalare.

Volymfårskjutning

Justerar volymnivån för aktuell inmatning i jämfårelse med andra inmatningar.

Två-kanals ljud

Ståller in ljudet från høgtalaren till [Mono], [Stereo], [A] eller [B].

Obs!

- Om signalen är mycket svag återges ljudet automatiskt i mono.
- Om stereoljudet innehåller mycket störningar vid mottagning av ett NICAM-program vålj du [Mono]. Ljudet återges i mono, men störningarna minskas.
- Instållningen för [Två-kanals ljud] memoreras för varje programplats.
- Du kan inte lyssna på ljud från stereosåndningar når du vålj du [Mono].

Tips!

- Om du vålj du någon annan utrustning, som år ansluten till TV:n, ståller du in [Två-kanals ljud] på [Stereo], [A] eller [B].

Avancerade instållningar

Dynamiskt omfång: Kompenserar för skillnader i ljudnivå mellan olika kanaler.

Obs!

- Effekten kanske inte fungerar eller kan skilja sig åt beroende på programmet oavsett instållningen av [Dynamiskt omfång].

Dolby Digital Plus Out: Vålj [Auto] för att passera genom Dolby Digital Plus stråm till ARC når Dolby Digital Plus finns tillgånkelig genom anslutet ljudsystem.

Når Dolby Digital Plus stråm matas ut år Digital Audio Out (optisk)* tystad. Vålj [Av] för att konvertera Dolby Digital Plus stråmmen till Dolby Digital för både ARC (ljudsystem) och Digital Audio Out (optisk)*.

HE-AAC-ljudnivå: Justerar ljudnivån för HE-AAC.

MPEG-ljudnivå: Justerar ljudnivån för MPEG.

* Endast begrånsat till vissa regioner/lånder/ TV-modeller.

Skårmmkontroll

Skårmmformat

Får detaljer om skårmmformat se sidan 13.

Autoformat

Åndrar automatiskt [Skårmmformat] för att matcha ingångssignalen.

4:3 som standard

Ställer in förvalt [Skärmformat] för en 4:3-ingångssignal.

Automatisk visningsområde

Justerar automatiskt bilden för bästa möjliga bildstorlek.

Bildstorlek

Justerar bildstorlek.

Horisontellt läge

Justerar bildens horisontella läge.

Vertikalt position

Justerar bildens vertikala läge.

Vertikal storlek

Justerar bildens vertikala storlek när [Skärmformat] är inställt på [Bred zoom].

PC-inställningar

Välj [Skärmformat], se sidan 13.



Kanalinställningar

Analog inställning

Auto. analog kanalinst.: Ställer in alla analoga kanaler som finns tillgängliga. Vanligtvis behöver inte denna funktion utföras eftersom kanalerna redan ställts in när TV:n installerades. Detta alternativ hjälper dig däremot att upprepa processen (t.ex. för att ställa in TV:n igen efter flytt eller för att söka efter nya kanaler som startat).

Manuell inställning: Innan du väljer [TV-system]/[Kanal]/[AFT]/[Ljudfilter]/[Hoppa över]/[Färgsystem], tryck på **PROG +/-** för att välja programnumret till kanalen. Du kan inte välja ett programnummer som är inställt på [Hoppa över].

Program

Återställer programkanaler manuellt.

Signalnivå

Visar signalnivån för programmet som visas för tillfället.

Kanalsortering: Ändrar den ordning kanalerna lagrats på TV:n.

Digital inställning

Digital sökning:

Automatisk digital kanalinställning

Ställer in de digitala kanaler som finns tillgängliga. Med detta alternativ kan du ställa in TV:n igen efter flytt eller söka efter nya kanaler som startat.

Autom. Kanalinställnings område

Normal: Söker efter tillgängliga kanaler inom din region/land.

Full: Söker efter tillgängliga kanaler oavsett region/land.

Obs!

- Du kan köra [Automatisk digital kanalinställning] efter att du flyttat till en ny bostad, ändrat tjänsteleverantör eller för att söka efter nya kanaler.

Redigering av programlista

Tar bort oönskade digitala kanaler som finns på TV:n och ändrar ordningen på de digitala kanaler som finns på TV:n.

Manuell inställning

Ställer in digitala kanaler manuellt.

Undertextinställningar:

Inställning för textning

När du valt [Nedsatt hörsel] kan det hända att vissa visuella hjälpmedel också visas med textningen (om TV-kanaler sänder sådan information).

Primärt språkval

Välj det språk du vill att textningen ska visas i.

Sekundärt språkval

Välj det sekundära språk du vill att textningen ska visas i.

Ljudinställningar:

Ljudtyp (syntolkning)

Normal

Ger normal ljudtyp.

Syntolkning

Ger ljudbeskrivning (berättande form) av visuell information om TV-kanaler sänder sådan information.

Nedsatt hörsel

Växlar till sändning för personer med nedsatt hörsel när du väljer [Nedsatt hörsel].

Talad undertextning

Växlar till sändning för det talade undertextljudet om TV-kanalerna sänder sådan information.

Primärt språkval

Välj det språk du vill ska användas för programmet. Vissa digitala kanaler kan sända flera olika ljudspråk för ett program.

Sekundärt språkval

Välj det sekundära språk du vill ska användas för programmet. Vissa digitala kanaler kan sända flera olika ljudspråk för ett program.

Mixnings nivå

Justerar utnivåerna för TV:ns huvudljud och beskrivning med ljud.

Tips!

- Detta alternativ är endast tillgängligt om [Syntolkning] i [Ljudtyp (syntolkning)] är inställt.

Inställning av Guide:

Uppdatera Guide i standby

TV:n erhåller EPG-data under standbyläge.

Teknisk inställning:

Automatisk tjänstuppdatering

Gör att TV:n kan identifiera och lagra nya digitala tjänster när de blir tillgängliga.

Ersättning av tjänster

Välj [På] för att automatiskt ändra kanalen om ett sändningsföretag ändrar sändningen av visningsprogrammet till en annan kanal.

Överföring av programlista

Importera eller exportera inställda program med USB-enhet.

Konfiguration av satellit:

Gör att du kan ställa in satellitkanaler automatiskt.

Digital satellitinställning

Ställer in den tillgängliga satellittjänsten.

Med detta alternativ kan du ställa in TV:n igen efter flytt eller söka efter nya kanaler som startat.

Obs!

- Du kan bestämma installationstypen och ställa in inställningsalternativen enligt inställning nämnd nedan:

Antenninställningar

Ger dig möjlighet att välja distribution via enkel kabel, fast antenn eller DiSEqC. Din satellitinstallationstyp kan vara distribution via enkel kabel, fast antenn eller DiSEqC. Installationer av enkel kabel ger möjlighet att leverera satellitprogram för flera mottagare över en enkel koaxialkabel. Varje mottagare eller tuner tilldelas ett "användarband".

Installationer av DiSEqC gör att du kan ansluta till flera parabolantennar eller LNB:er om du har det, och att välja mellan dem med TV-styrningen. Fast antenn är vanligtvis den enklaste installationstypen, där det finns en parabolantenn och LNB.

Band

Numret för användarbandet tilldelat till TV:n eller tunern.

Bandfrekvens

Frekvensen för användarbandet tilldelat till TV:n eller tunern.

Övriga (Allmän satellit)

TV:n söker efter satellittjänster baserat på grupp av allmänna inställningar.

DiSEqC kontroll

Inställningar för att styra ytterligare satellitutrustning som satellitvalsväxlare.

Typ av sökning

Full sökning utför en sökning över alla tillgängliga satellitfrekvenser. Nätverkssökning utför en sökning baserad på fördefinierade nätverksparametrar. Manuell sökning ger dig möjlighet att ställa in sökningsfrekvensen och andra transponderparametrar.

Tips!

- Om tjänster saknas efter denna nätverkssökning, utför den fulla sökningen.

Redigera listan över satellitprogram
Tar bort oönskad satellittjänst som finns på TV:n och ändrar ordningen på satellittjänst som finns på TV:n.

Automatisk satellittjänst-uppdatering
Gör att TV:n kan identifiera och lagra nya satellittjänster när de blir tillgängliga.

Manuell serviceuppdatering (favoriter och timer sparas):

Söker efter tillgängliga tjänsteuppdateringar manuellt.

CA-modul inställningar:

Gör att du kan komma åt betal-TV-tjänsten när du får en CAM (CA-modul) och ett visningskort.

PIN-kod för CA-modul:

Gör att du kan ange en PIN-kod på 8 siffror som ska lagras i TV:n för din CAM (CA-modul).

Ta bort lista över tjänster:

Raderar en lista över tjänster. Välj [Ja] för att radera.

Inställning av interaktivt program

(Förutom KDL-40RE4xx / 32RE4xx):
Den interaktiva applikationstjänsten erbjuder högkvalitativ text och grafik, tillsammans med avancerade alternativ. Tjänsten stöds av kanalsändare.

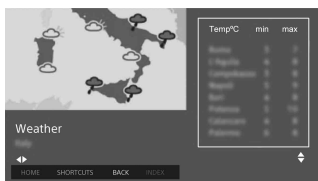

Interaktivt program

Du kan se på program med interaktiva tjänster.

Automatisk uppstartsprogram
Startar sändningsrelaterade applikationer automatiskt.

Applikation för (Prog. [aktuell program])

Du kan använda den interaktiva applikationstjänsten för det aktuella programmet.

Obs!

- Den interaktiva tjänsten är endast tillgänglig om den tillhandahålls av kanalsändaren.
- Tillgängliga funktioner och skärminnehåll varierar beroende på kanalsändaren.

Barnlås

PIN-kod

Ställer in en PIN-kod för att blockera kanaler, externa ingångar, Internettjänster och alla kanalinställningsrelaterade inställningar. Använd **0-9** på fjärrkontrollen för att ange en fyrsiffrig PIN-kod.

Ändra PIN-kod

Välj detta alternativ för att ändra din PIN-kod.

Föräldragradering

Ställer in en åldersbegränsning för visning. Ange korrekt PIN-kod för att visa ett program som klassificerats för en högre ålder än den du angett.

Inställning av skydd

Aktivera eller inaktivera skydd för programrelaterade funktioner.

Digitalprogramlås

Läser visningen för ett digitalt program. Välj [Olåst] för att visa en blockerad kanal.

Satellitprogramlås

Läser visningen av satellitprogram. Välj [Olåst] för att visa ett låst program.

Obs!

- För att visa låst program, knappa in PIN-koden eller välj [Låst program.] i [Barnlås] för att låsa upp.

Lås för externa ingångar

Läser visningen av extern ingång. Välj [Olåst] för att visa en extern ingång.

Obs!

- Genom att ange korrekt PIN-kod för blockerad kanal eller extern ingång avaktiveras funktionen [Barnlås] tillfälligt. Stäng av och sedan på TV:n för att återaktivera [Barnlås]-inställningarna.

Tips!

- Se sidan 35 om du tappar bort din PIN-kod.

Lås av inspelade titlar (endast för Storbritannien)

Du kan blockera inspelat innehåll genom att visa en lösenordsskyddad guide.

Internetlås (Förutom KDL-40RE4xx / 32RE4xx)

Läser visningen av internetinnehåll.
Välj [Olåst] för att visa ett internetinnehåll.

Inställningar

Nätverk (Förutom KDL-40RE4xx / 32RE4xx)

Nätverksinstallation: Ställer in nätverksstatusinställningarna.

IPv6/IPv4-prioritet: Växla mellan [IPv6] och [IPv4 (rekommenderas)].

Obs!

- För att använda nätverket med [IPv6], välj [IPv6], och välj sedan [Enkelt] i [Ställ in nätverksanslutning].
- När IPv6 är valt kan inte HTTP-proxy ställas in.
- Om IPv6 väljs kan vissa Internetwebbplatser, applikationer och innehåll inte visas.

Inbyggt Wi-Fi: Ställer in det inbyggda trådlösa LAN-nätverket till [På] eller [Av].

Ställ in till [Av] om du inte använder det inbyggda trådlösa LAN-nätverket.

Om du växlar från [Av] till [På], upprätta nätverksanslutningen via [Nätverksinstallation].

Wi-Fi Direct: Slår på/av för att ansluta din TV med Wi-Fi Direct-enhet som PC, mobiltelefon eller digitalkamera.

Wi-Fi Direct-inställningar: Ställ in för att ansluta en Wi-Fi Direct-enhet till TV:n genom att använda Wi-Fi Direct-funktionen. Tryck på **OPTIONS**-knappen om det inte går att ansluta och välj [Manuellt].

Enhetsnamn: Ändra namnet på TV:n som visas på den anslutna enheten.

Uppdatera internetinnehåll: Anslut till Internet för att ta emot tillgängliga Internetinnehållstjänster.

Inställning för hemmanätverk:

Inställningar för visning av server

Visar den anslutna serverlistan. Du kan välja den server som ska visas i enhetsval.

Serverdiagnostisering

Diagnostiserar om TV:n kan ansluta till vardera server i hemmanätverket.

Fjärrstart

Denna funktion gör att ansluten enhet i hemmanätverket kan sätta på TV:n.

Obs!

- Standbyenergiförbrukningen ökar om [På] är inställt.

Renderer

Renderer-funktion

Aktiverar TV:n för att spela upp mediafiler på en enhet (t.ex. digital stillbildskamera).

Renderer-åtkomstkontroll

Du får åtkomst från en specificerad kontrollenhet.

Renderer-installation

Justerar de detaljerade inställningarna för [Renderer-installation].

Integritetspolicy (Förutom KDL-40RE4xx / 32RE4xx)

Välj [Accepterar] eller [Accepterar inte] för bekräftelse av integritetspolicy. (sidan 12)

Inställningar för fotoram

Visningsläge: Gör att du kan välja visningsläge. Se sidan 15.

Visning av klocka: Gör att du kan välja visning av klockan.

Obs!

- Detta alternativ är tillgängligt när [Visningsläge] är inställt till [Bild och klocka] eller [Klocka i helskärm].

Val av bild: Väljer bild.

Val av musik: Väljer musik.

Inställningar för bildspel: Välj bildspelsläget eller visa en bild.

Inställning för musikuppspelning: Välj att lyssna på alla spår eller ett musikspår.

Varaktighet: Välj efter vilken tidsperiod TV:n automatiskt växlar till standbyläge.

Första veckodagen: Ställer in [Söndag] eller [Måndag] som första veckodagen i kalendern.

Automatiskt start av USB

Välj [På] för att automatiskt visa miniatyrbilden för senaste bild/musik/video som visades/spelades när USB-enheten är ansluten till USB-porten.

Klocka/Timer

Ställer in timer och klocka.

Avstängn.timer: Ställer in under hur lång tid i minuter som du vill att TV:n ska vara påslagen innan den stängs av automatiskt.

På-timer: TV:n slås på från standbyläge det klockslag du har angett och ställde in en kanal eller ingång som du önskade. Se till att ställa in klockan på rätt tid innan du ställer in denna funktion.

Klockinställning: Ställer in klockan på aktuell tid och datumet.

Auto/Manuell

Välj [Manuell] för att ställa in aktuell tid manuellt.

Automatisk tidszon

Ställs om efter den tidszon där du befinner dig i, automatiskt eller inte.

På: Växlar automatiskt mellan sommar- och vintertid enligt kalendern.

Av: Tiden visas enligt den tidsskillnad som ställts in med hjälp av [Tidszon].

Automatisk inställning av sommartid

Ställer in om klockan automatiskt ska växla mellan sommartid och vintertid eller inte.

Datum

Ställ in aktuellt datum.

Tid

Ställ in aktuell tid.

Tidszon

Gör att du manuellt kan välja den tidszon du befinner dig i om det inte är samma som förinställd tidszonsinställning för ditt land/region.

Inspelningsinställningar (Funktion ej tillgänglig i Italien)

För att registrera och avregistrera HDD för inspelningsfunktion.

Automatisk uppdatering av inspelningstid:

På

Inspelningstiden uppdateras automatiskt baserat på ändringar i sändningssignalen

Av

Inspelningstiden baseras på tid för bokningen/reserveringen.

Du rekommenderas att inte ändra denna menyinställning när du har befintliga bokade timers.

Auto start

Startar det första inställningsförfarandet. Med detta alternativ kan du ställa in TV:n igen efter flytt eller söka efter nya kanaler som startat.

Språk/Language

Väljer det språk som menyerna visas i.

Fysiskt tangentbord (för webbläsare* endast) (Förutom KDL-40RE4xx / 32RE4xx)

Välj fysiskt tangentbordsspråk när fysiskt tangentbord ansluts till TV:n.

* Endast begränsat till vissa regioner/länder/TV-modeller.

Startlogo

Välj [På] för att visa logon när TV:n slås på. Välj [Av] för att avaktivera.

LED-indikator

Välj [På] för att tända LED-indikatorn. Välj [Av] för att avaktivera.

AV-inställning

AV-förval: Tilldelar namn till utrustning med externa ingångar.

Aktivera

Välj [Auto] för att visa ikoner eller namn endast när utrustningen är ansluten, eller [Alltid] för att visa oberoende av anslutningsstatus.

Färgsystem: Väljer färgsystem enligt kompositvideosignalen från ingångskällan.

Högtalare: Välj mellan ljudutgång från TV-högtalare eller extern ljudutrustning.

Hörlurar/Ljudutgång: Ställer in ljudutgången till hörlurar, extern ljudanläggning eller aktiv subwoofer som är ansluten till TV:n. Koppla från hörlurar från TV:n när du väljer [Ljudutgång (Fast)], [Ljudutgång (Variabel)] eller [Subwoofer].

Ljudutgång (Fast)

Ljudutmatningen från TV:n är fast. Använd din ljudmottagares volymkontroll för att justera volymen (samt andra ljudinställningar) via din ljudanläggning.

Ljudutgång (Variabel)

När en extern ljudanläggning används kan volymen som matas ut från Audio ut justeras med hjälp av TV:ns fjärrkontroll.

Hörlursbrytare: Slår på/stänger av TV:ns interna högtalare när du ansluter hörlurar till TV:n.

Volym för hörlurar: Justerar volymen i hörlurarna.

Obs!

- Detta alternativ är inte tillgängligt när du ställt in [Hörlurar/Ljudutgång] på [Ljudutgång (Fast)], [Ljudutgång (Variabel)] eller [Subwoofer].

Subwoofer: För att aktivera, ställ in [Hörlurar/Ljudutgång] till [Subwoofer].

Subwoofernivå

Justera ljudnivå för subwoofer.

Fas

Välj faspolariteten.

Subwoofersynk

Justerar tidsfördröjningen för subwooferljudet.

Digital ljudutgång: Ställer in ljudsignalen som matas ut genom att ansluta kabeln för digital utsignal (optisk)* eller HDMI-kabeln.

* Endast begränsat till vissa regioner/länder/TV-modeller.

Auto 1

Mata ut komprimerat ljud utan ändring.

Auto 2

Mata ut endast komprimerat ljud för flerkanalsinnehåll utan ändring.

PCM

Mata alltid ut i PCM.

Tv-placering: Förbättrar högtalarinställningarna när de är inställda på [Bordsstativ] eller [Väggmontering] enligt din TV:s placering.

HDMI-signalformat (Endast begränsat till vissa regioner/länder/TV-modeller):

Standardformat

Standard-HDMI-format för normal användning.

Förbättrat format

Ställ endast in när du använder enheter som stöder formatet HDMI 2K HDR (High Dynamic Range).

Obs!

- HDMI IN 1- och HDMI IN 2-signalformat ändras samtidigt.
- Ändra till [Standardformat] om bilden och ljudet inte matas ut korrekt i [Förbättrat format].
- En del innehåll kanske inte visas som 2K HDR vid uppspelning av 4K HDR-innehåll från en källanhet.

BRAVIA Sync-inställningar

Ger TV:n möjlighet att kommunicera med utrustning som är kompatibel med funktionen för BRAVIA Sync-kontroll och ansluts i TV:ns HDMI-portar. Observera att kommunikationsinställningar också måste göras på den anslutna utrustningen.

BRAVIA Sync-styrning: Ställer in om

TV:ns funktioner ska länkas till den anslutna utrustning som är kompatibel med BRAVIA Sync-kontroll. Följande funktioner är tillgängliga när det är inställt på [På]. Om den specifika Sony-utrustning som är kompatibel med BRAVIA Sync-kontroll är ansluten, tillämpas denna inställning automatiskt på ansluten utrustning.

Stäng av enheter automatiskt: När detta är inställt på [På] stängs den anslutna utrustning som är kompatibel med BRAVIA Sync-kontroll av när din TV växlar till standbyläge.

TV automatiskt på: När detta är inställt på [På] startas TV:n när du startar den anslutna utrustning som är kompatibel med BRAVIA Sync-kontroll.

BRAVIA Sync-enhetslista: Visar en lista över ansluten utrustning som är kompatibel med BRAVIA Sync-kontroll. Välj [Aktivera] för att uppdatera [BRAVIA Sync-enhetslista].

Tangenter för enhetskontroll: Välj knappfunktioner på TV:ns fjärrkontroll för att manövrera ansluten utrustning.

Ingen

Inaktiverar styrning med TV:ns fjärrkontroll.

Normal

För grundläggande funktioner, som t.ex. navigeringsknappar (upp, ner, vänster eller höger etc.).

Inställningstangenter

För grundläggande funktioner och användning av kanalrelaterade knappar såsom **PROG +/-** eller **(0-9)** etc. Användbart när du styr en mottagare eller digitalbox etc. via fjärrkontrollen.

Menytangenter

För grundläggande funktioner och användning av **HOME/OPTIONS**-knapparna.

Användbart när du väljer menyer på en BD-spelare etc. via fjärrkontrollen.

Inställning- och menyknappar.

För grundläggande funktioner och användning av kanalrelaterade knappar och **HOME/OPTIONS**-knappen.

Obs!

- Viss utrustning som har [BRAVIA Sync-styrning] har inte stöd för funktionen [Tangenter för enhetskontroll].

Nätverksinstallation (Endast modell KDL-40RE4xx / 32RE4xx för Storbritannien)

Gör att du kan ställa in IP-inställningar för TV:ns ethernet-port och upprätta nätverksanslutning.

Obs!

- För LAN-anslutningar, använd en kategori 5-kabel (medföljer ej).
- Denna TV stöder ytterligare innehåll/tjänster som levereras av MHEG Internet Connected Services-funktionen. Allmän Internet (IPTV/ Webbtjänst/epost, osv.) stöds inte av denna TV.

Kundsupport

Ger dig information om din TV:s modell, programvara och annat. För mer information, se sidan 27.



Återställ

Aktuella ekoinställningar återställs till standardinställningar.

Energisparläge

Minskar TV:ns energiförbrukning genom att justera bakgrundsbelysningen.

Om du väljer [Släckt bild], stängs bilden av. Ljudet förblir oförändrat.

Standby för passiv TV

Stänger av TV:n efter att den vilat under en förinställd tidsperiod.

Kundsupport

Modellnamn

Visar modellnamnet på din TV.

Programversion

Visar programvaruversion på din TV.

Digital

Välj [Systeminformation] för att visa information om dina TV:s digitalkanaler.

Externa ingångar

Välj [Visa AV-förval] för att visa eller hantera TV-ingången.

Bildkontroll

Visa testbild: Gör att du kan utföra en bildkontroll på skärmen.

USB systemuppdatering (endast KDL-40RE4xx / 32RE4xx)

Välj för att utföra systemuppdatering.

Mjukvaruuppdatering (Förutom KDL-40RE4xx / 32RE4xx)

Uppdaterar TV-systemet med USB-minne eller via nätverk.

Obs!

- Mjukvaruuppdatering via internet kan variera beroende på region/land/TV-modell.
- För att uppdatera programvaran, besök Sonys supportwebbplats.

Automatisk mjukvarunedladdning

Välj [På] för att automatiskt ladda ner mjukvaran. Välj [Av] för att avaktivera.

Fabriksinställningar

Återställer samtliga inställningar till fabriksinställningar. När denna process är klar visas skärmen för startinställningar.

Obs!

- Se till att inte stänga av TV:n när detta pågår (det tar cirka 30 sekunder) eller trycka på någon knapp.

Initialisera personlig information (Förutom KDL-40RE4xx / 32RE4xx)

Du kan radera din personliga information som finns lagrad i TV:n.

Produktsupport

Visar produktinformation om din TV.

Anslutningsdiagram

Du kan ansluta ett stort utbud av extrautrustning till din TV.

Obs!

- Beroende på TV-modellen kan anslutning av en stor USB-enhet störa andra anslutna enheter utöver den.
- Vid anslutning av en större USB-enhet, anslut endast till ett USB-uttag.

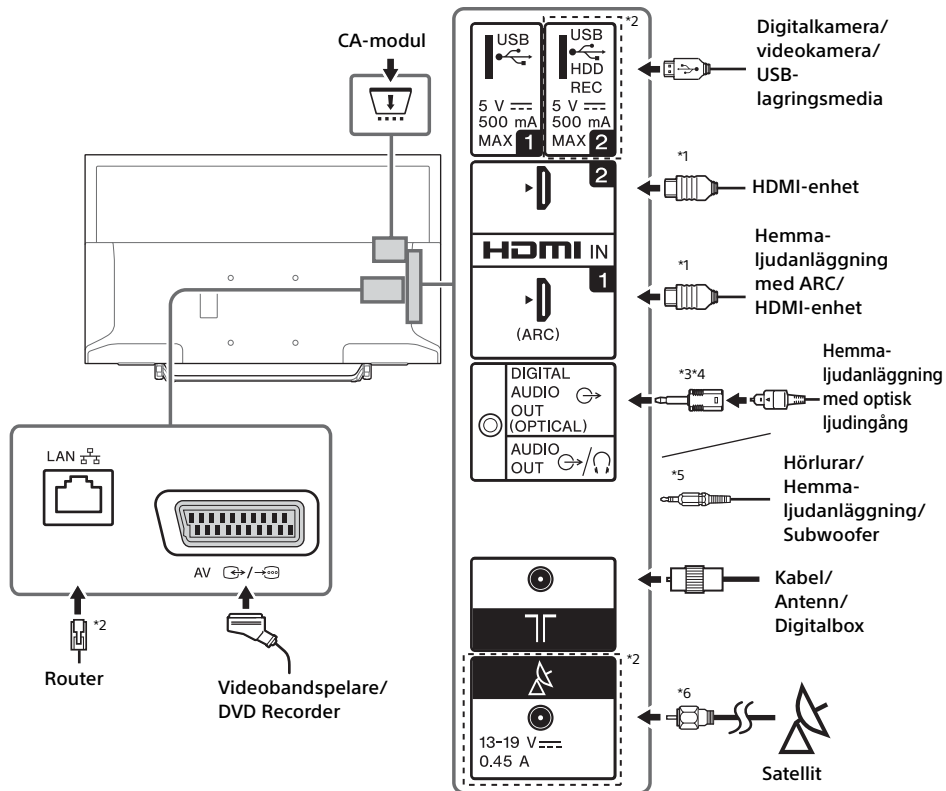

Obs!

*1

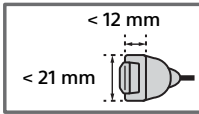

*2 Uttag, etiketter och funktioner kan variera beroende på land/region/TV-modell.

*3 Endast begränsat till vissa regioner/länder/TV-modeller.

*4 Koppla inte i anslutningsadaptern för digitalljuddå anslutning inte är gjord till optisk ljudkabel för att inaktivera rött LED-ljus från DIGITAL AUDIO OUT (OPTICAL)-uttag.

Beroende på typen av optisk ljudkabel kanske inte anslutningsadaptern för digitalljuddbehövs.

*5 Stöder endast 3-poligt minijackuttag.

*6



SE

Bildkvalitet

- AV-kompositkabel
- Antennkabel

- HDMI-kabel







Video med standarddefinition (SD) har bildsignaler med en vertikal upplösning på 480 (NTSC) eller 576 (PAL/SECAM) linjer.



Video med hög definition (HD) har bildsignaler med en vertikal upplösning på 720 eller 1 080 linjer.

Använda ljud- och videoutrustning

- 1 Starta den anslutna utrustningen.
- 2 Tryck på  för att visa ingångskällan.
- 3 Tryck på / sedan på  för att välja önskad ingångskälla.
Det markerade alternativet väljs om 5 sekunder passerar utan åtgärd.

Obs!

- När du ansluter en digital ljudanläggning som inte är kompatibel med tekniken Returkanal för ljud (ARC) via en HDMI-kabel måste du ansluta en optisk ljudkabel till DIGITAL AUDIO OUT (OPTICAL)* för att mata ut digitalt ljud.
 - Vid anslutning med en HDMI-kabel bör du se till använda en HighSpeed HDMI-kabel med kabeltypslogo (kabel som rekommenderats av Sony).
- * Endast begränsat till vissa regioner/länder/TV-modeller.





Använda BRAVIA Sync-enheter

Vid anslutning av TV:n till BRAVIA Sync-kompatibel utrustning går det inte att styra dem tillsammans.

Se till så att du i förväg utför nödvändiga inställningar. Inställningarna för BRAVIA Sync-kontroll måste göras både på TV:n och på den anslutna utrustningen. Se [BRAVIA Sync-inställningar] (sidan 26) för inställningarna på TV:n. Se bruksanvisningen för den anslutna utrustningen gällande inställningarna för ansluten utrustning.

Använda skärmspeglning (Förutom KDL-40RE4xx / 32RE4xx)

Med skärmspeglning visas skärmen på en kompatibel enhet (t.ex. en smartphone) på din stora TV-skärm genom Miracast-teknik. Ingen trådlös router (eller åtkomstpunkt) krävs för att använda denna funktion.

- 1 Tryck på / -knappen, välj sedan [Skärmspeglning] med hjälp av /-knapparna.
- 2 Manövrera den enhet som är kompatibel med skärmspeglning för att ansluta till TV:n. Skärmen visas på TV:n när anslutning upprättats.

Lista anslutna enheter/avregistrera enhet

När vänteskrärmen för skärmspeglning visas, tryck på **OPTIONS**, välj sedan [Visa Enhetslista/Ta bort].

För att avregistrera en enhet, väljer du enheten i listan att radera och trycker därefter på . Välj därefter [Ja] i bekräftelserutan.

För att visa ett registreringsmeddelande när en enhet försöker ansluta till TV:n.

Genom att aktivera denna funktion går det att undvika en oönskad enhet ansluts.

När standbyskrärmen för skärmspeglning visas, trycker du på **OPTIONS** och väljer därefter [Registreringsmeddelande] → [På].

Observera att när du avböjer en registreringsbegäran från en enhet kommer du inte kunna ansluta enheten om du inte raderar den från enhetslistan.

Ändra bandinställningen (för experter)

När standbyskrärmen för skärmspeglning visas, trycker du på **OPTIONS** och väljer därefter [Bandinställning].

Obs!

- Enheter som ska anslutas måste uppfylla följande:
 - Skärmspeglingskompatibla enheter:
 - 2,4 GHz-anslutning (5 GHz stöds inte).
- Mer information om de trådlösa band som stöds av din enhet finns i bruksanvisningen för din enhet.

Montera TV:n på väggen

I bruksanvisningen för denna TV visas endast stegen för att förbereda montering av TV:n innan själva installationen på väggen utförs.

Till kunden:

Sony rekommenderar starkt att du låter din Sony-återförsäljare eller en auktoriserad installatör installera TV:n, både av säkerhetsskäl och för att skydda produkten. Försök inte installera den själv.

Till Sony-återförsäljare och installatörer:

Var ytterst noggrann med säkerheten vid installation, regelbundet underhåll och besiktning av denna produkt.

Experthjälp krävs för installation av denna produkt, speciellt för att avgöra väggens styrka att hålla TV:ns vikt. Var därför noga med att överlåta väggmontering av denna produkt till din Sony-återförsäljare eller en auktoriserad installatör, och var noggrann med säkerheten under installationen. Sony kan inte hållas ansvarigt för någon form av egendomsskador eller personskador som beror på felaktig hantering eller felaktig installation.

Använd väggfästet SU-WL450 (medföljer ej) för att montera TV:n på väggen.

Se också bruksanvisningen och installationsguiden som medföljer väggfästet för montering av väggfästet.



På följande webbplats finns det instruktioner om hur du installerar väggfästet till din TV-modell:
www.sony.eu/tv/wall-mount-bracket-manual

Övrig information

Felsökning

När LED-indikatorn blinkar rött, räkna antalet gånger denna blinkar (intervallet är tre sekunder).

Om LED-indikatorn blinkar rött, återställer du TV:n genom att koppla från strömkabeln från TV:n i två minuter, starta sedan TV:n. Om problemet kvarstår kan du kontakta din återförsäljare eller Sony servicecenter och ange hur många gånger LED-indikatorn blinkar rött (intervallet är tre sekunder). Stäng av TV:n genom att trycka på , koppla ifrån strömkabeln och informera din återförsäljare eller Sony servicecenter.

När LED-indikatorn inte blinkar, kontrollerar du de olika alternativen nedan.

Om problemet kvarstår, kontakta en auktoriserad servicetekniker för kontroll av TV:n.

Bild

Ingen bild (skärmen är mörk) och inget ljud hörs

- Kontrollera antenn/kabelanslutningen.
- Anslut TV:n till ett vägguttag och tryck på  på TV:n eller fjärrkontrollen.

Ingen bild eller ingen menyinformation från utrustning som är ansluten till videoingångsuttaget visas på skärmen

- Tryck på  för att visa listan med ansluten utrustning och välj därefter önskad ingång.
- Kontrollera anslutningen mellan extrautrustningen och TV:n.

Dubbla bilder eller spökbilder

- Kontrollera antennens/kabelns anslutning, placering och riktning.

Det är bara brus och flimmar på skärmen

- Se efter om antennen är skadad eller böjd.
- Kontrollera om antennen är utsliten (tre till fem år är en ganska normal ålder; ett till två år i kustnära miljöer).

Bildstörning (prickade linjer eller remsor)

- Se till att elektriska störningskällor, t.ex. bilar, motorcyklar, hårtorkar och annan utrustning inte kommer för nära TV:n.
- När du ansluter extrautrustning bör du lämna ett visst utrymme mellan utrustningen och TV:n.
- Kontrollera antenn/kabelanslutningen.
- Håll antennkabeln på avstånd från andra anslutningskablarna.

Det är bild- eller ljudstörningar när jag tittar på en TV-kanal

- Justera [AFT] (Automatisk fininställning) för att få bättre bildmottagning. Denna funktion är endast för analoga TV-kanaler.

Små svarta punkter och/eller ljuspunkter syns på skärmen

- Bilden på den här bildskärmen byggs upp av pixlar. Små svarta punkter och/eller ljusa punkter (pixlar) på skärmen indikerar inte en felfunktion.

Bildens konturer är förvrängda

- Ändra den aktuella inställningen för [Filmläge] till en annan inställning (sidan 18).

Ingen färg visas för program

- Välj [Återställ] (sidan 18).

Bilden från ansluten utrustning visas inte på skärmen

- Slå på strömmen till den anslutna utrustningen.
- Kontrollera kabelanslutningen.
- Tryck på  för att visa listan med ansluten utrustning och välj därefter önskad ingång.
- Sätt i minneskortet eller annan lagringsenhet på rätt sätt i digitalkameran.
- Använd ett minneskort eller annan lagringsenhet för digitalkameran som har formaterats enligt den bruksanvisning som medföljde digitalkameran.
- Användning kan inte garanteras för alla USB-enheter. Användning skiljer sig också åt beroende på USB-enhetens funktioner och vilken video som spelas.

Det går inte att välja ansluten utrustning i menyn eller växla ingång

- Kontrollera kabelanslutningen.

Ljud

Inget ljud men bra bild

- Tryck på \triangleleft +/- eller \otimes (ljud av).
- Kontrollera om [Högtalare] under [AV-inställning] är inställt på [TV-högtalare] (sidan 25).
- Kontrollera om hörlurskontakten är ansluten till TV:n.

Inget ljud eller störningar i ljudet

- Kontrollera om TV-systemsinställningen är korrekt (sidan 19).

Kanaler

Det går inte att välja önskad kanal

- Växla mellan digital och analogt läge och välj önskad digital/analog kanal.

Vissa kanaler är tomma

- Kanalen är kodad/endast för abonnemang. Abbonera på en betal-TV-tjänst.
- Kanalen används endast för data (ingen bild eller ljud).
- Kontakta sändningsföretaget för mer information om sändningen.

Digitalkanaler visas inte

- Fråga en lokal installatör för att få reda på om det finns digitala sändningar i ditt område.
- Uppgradera till en antenn med högre förstärkning.

För att ändra inställningsområde (tillgängligt beroende på din region/ditt land)

- Tryck på knappen **HOME**, och välj sedan → [Kanalinställningar] → [Digital inställning] → [Digital sökning] → [Autom. Kanalinställningsområde].
[Normal]
Söker efter tillgängliga kanaler inom din region/land.
[Full]
Söker efter tillgängliga kanaler oavsett region/land.

Obs!

- [Automatisk tjänstuppdatering] är tillgängligt beroende på din region/ditt land.

Tips!

- Du kan köra [Automatisk digital kanalinställning] efter att du flyttat till en ny bostad, ändrat tjänstleverantör eller för att söka efter nya kanaler.

- Du rekommenderas att ställa in [Digital inställning] → [Teknisk inställning] → [Automatisk tjänstuppdatering] till [På] för att ge nya digitala tjänster möjlighet att läggas till automatiskt när de blir tillgängliga. Om den är inställd till [Av] får du meddelande om nya digitala tjänster genom ett meddelande på skärmen och tjänsterna blir inte automatiskt tillagda. Den här funktionens tillgänglighet beror på din region/ditt land. Om den inte är tillgänglig, utför [Automatisk digital kanalinställning] för att lägga till nya tjänster.

Nätverk

* Det går inte att använda VOD-tjänst under inspelning.

Varken typ av enheter kan anslutas för att använda skärmspeglingsfunktionen?

- Skärmspeglingskompatibla Sony-enheter (Xperia) kan anslutas.

Video eller ljud avbryts ibland

- Enheter som sänder ut radiovågor, som andra trådlösa LAN-enheter eller mikrovågsugnar, kan störa skärmspeglingsfunktionen vid användning av trådlöst LAN. Håll TV:n eller skärmspeglingskompatibla Sony-enheter (Xperia) borta från sådana enheter, eller stäng av dem om möjligt.
- Kommunikations hastigheten kan ändras beroende på avståndet eller hinder mellan enheter, enhetskonfiguration, radiovågsförhållanden, överbelastning på linjen eller vilken enhet du använder. Kommunikation kan avbrytas på grund av radiovågsförhållandena.

En del betalningsinnehåll kan inte spelas upp

- Källenheten behöver vara kompatibel med HDCP (High-bandwidth Digital Content Protection) 2.0/2.1-system. En del betalningsinnehåll kanske inte visas via en icke-kompatibel källenheter.

Appar är otillgängliga

- Kontrollera så att LAN-kabeln eller strömkabeln till routern/modemet* har anslutits riktigt.
- * Din router/ditt modem måste vara inställd/inställt i förväg för att kunna ansluta till internet. Kontakta din internettjänstleverantör för router-/modeminställningar.
- Försök använda apparna senare. Appinnehållsleverantörens server kanske är ur tjänst.

Ibland är videoströmningskvaliteten dålig när det trådlösa LAN-nätverket används

- Den trådlösa nätverksanslutningens kvalitet varierar beroende på avstånd eller hinder (t.ex. vägg) mellan TV:n och den trådlösa routern (åtkomstpunkt), omgivningsstörningar, och kvalitet på den trådlösa routern (åtkomstpunkt).

Trådlös LAN-anslutning misslyckas eller radiomottagningsförhållanden är dåliga

- Kontrollera installationsplatsen för TV:n och trådlös router (åtkomstpunkt). Signalförhållanden kan påverkas av följande anledningar.
 - Andra trådlösa enheter, mikrovågor, fluorescerande ljus, osv. finns placerade i närheten.
 - Det finns golv eller väggar mellan den trådlösa routern (åtkomstpunkt) och TV:n.
Om problemet kvarstår även efter att det ovan kontrollerats, försök att upprätta en trådbunden LAN-anslutning.

Dålig bild på Internetvideo

- Kvaliteten beror på den originalvideo som levereras av internetinnehållsleverantören och din anslutningsbandbredd.

En del internetinnehåll visas med förlorade detaljer, speciellt under snabba rörelser eller mörka scener

- Videokvaliteten och bildstorleken beror på breddbandshastigheten och levererandet från innehållsleverantörerna.

Bra bildkvalitet men inget ljud på internetinnehållet

- Kvaliteten beror på det originalinnehåll som levereras av internetinnehållsleverantören och din anslutningsbandbredd.
- På grund av beskaffenheten hos internetvideo innehåller inte alla videor ljud.

Din TV kan inte ansluta till servern

- Kontrollera LAN-kabeln eller anslutningen till din server och din TV.
- Kontrollera om ditt nätverk är riktigt konfigurerat på din TV.

Ett meddelande visas som säger att TV:n inte kan ansluta till ditt nätverk

- Kontrollera de aktuella nätverksinställningarna. Tryck på **HOME**, och välj sedan [Inställningar] → [Systeminställningar] → [Inställningar] → [Nätverk] → [Nätverksinstallation] → [Visa nätverksinställning och status]. Om alla dina nätverksinställningar är "-" så är kanske inte din server riktigt ansluten. Kontrollera dina nätverksanslutningar och/eller serverns bruksanvisning för anslutningsinformation.

- Omkonfigurera dina nätverksinställningar.
- Om LAN-kabeln är ansluten till en aktiv server och TV:n har erhållit en IP-adress, kontrollera din DLNA Certified™-mediaservers anslutningar och konfigurationer.

Obs!

- Din IP-adresskonfiguration kan visas genom att du väljer alternativet [Visa nätverksinställning och status].

DLNA Certified™-mediaserver är oåtkomlig även om den är listad under [Media] i hemmenyn

- Kontrollera din LAN-kabel/anslutning på dina serveranslutningar. TV:n kan ha förlorat anslutningen med servern.
- Utför [Serverdiagnostisering] för att kontrollera om din mediaserver kommunicerar riktigt med TV:n. Tryck på **HOME**, och välj sedan [Inställningar] → [Systeminställningar] → [Inställningar] → [Nätverk] → [Inställning för hemnätverk] → [Serverdiagnostisering].

När du använder renderer-funktionen kan musikfiler inte spelas upp.

- Vissa applikationer visar en bildfil förinstallerad i PC:n samtidigt med musikuppspelningen när du använder renderer-funktionen. Beroende på den förinstallerade bildfilen kanske musikuppspelning inte är möjlig, men kan bli möjlig genom att du byter bildfil.

Du kunde inte ansluta till internet

- Kontrollera så att LAN-kabeln eller strömkabeln till routern/modemet* har anslutits riktigt.
- * Din router/ditt modem måste vara inställt/inställt i förväg för att ansluta till Internet. Kontakta din internettjänstleverantör för router-/modeminställningar.

Du har inget YouTube-ID

- Om du inte har något YouTube-ID eller lösenord, registrera dem genom adressen nedan. <http://www.google.com/device> (Du kan även registrera ett YouTube-ID och lösenord från din PC.)
Efter att du registrerat ditt ID kan du använda det direkt.

Allmänt

TV:n slås av automatiskt (TV:n växlar över till standby-läge)

- Kontrollera om [Avstängn.timer] är aktiverad (sidan 24).
- Kontrollera om [Varaktighet] är aktiverad via [På-timer] (sidan 23) eller [Inställningar för forotarm] (sidan 23).

- Kontrollera om [Standby för passiv TV] är aktiverad (sidan 27).

Vissa ingångskällor kan inte väljas

- Välj [AV-förval] och välj [Alltid] för ingångskällan (sidan 25).

Fjärrkontrollen fungerar inte

- Byt batterierna.

HDMI-utrustning visas inte i [BRAVIA Sync-enhetslista]

- Kontrollera att din utrustning är kompatibel med BRAVIA Sync-kontroll.

Det går inte att välja [Av] för [BRAVIA Sync-styrning]

- Om du har anslutit ett ljudsystem som är kompatibelt med BRAVIA Sync-kontroll går det inte att välja [Av] i denna meny. Välj [TV-högtalare] i menyn [Högtalare] för att ändra ljudutgång till TV-högtalare (sidan 25).

Lösenordet för [Barnlås] har glömts bort

- Mata in PIN-koden 9999.
- Uppdatera PIN-kod genom att trycka på **HOME** och välja [Inställningar] → [Systeminställningar] → [Barnlås] → [Ändra PIN-kod].

Affärens visningsläge eller marknadsföringslogo visas på skärmen

- Tryck på  **RETURN** på fjärrkontrollen, tryck sedan på **HOME** och välj [Inställningar] → [Systeminställningar] → [Inställningar] → [Auto start]. Se till att du väljer [Hemma] för [Plats].

Specifikationer

System

Skärmsystem

LCD-skärm (bildskärm med flytande kristaller),
LED-bakgrundsbelysning

TV-system

Beroende på ditt val av land/område/TV-modell

Analogt: B/G, D/K, I

Digitalt: DVB-T/DVB-C

DVB-T2*1

Satellit*1: DVB-S/DVB-S2

Färg/videosystem

Analogt: PAL, SECAM, NTSC3.58 (endast video),

NTSC4.43 (endast video)

Digitalt: MPEG-2 MP@ML/HL, H.264/MPEG-4 AVC

HP@L4.0, MP@L4.0, H.265/HEVC MP/

Main10@L4.1 (Full HD 60fps)

Kanaltäckning

Beroende på ditt val av land/område/TV-modell

Analogt: UHF/VHF/kabel

Digitalt: UHF/VHF/kabel

Satellit*1: 1F-frekvens 950-2 150 MHz

Ljudutgång (endast för strömförsörjning på 19,5 V)

5 W + 5 W

Trådlös teknik (Förutom KDL-40RE4xx / 32RE4xx)

Protokoll IEEE802.11b/g/n

Frekvensband: WLAN 2,4 GHz

Radiofrekvenseffektsändare: 100 mW MAX

TV-programvaruversion

8.____-1000-__-____-__ (KDL-49WE7xx / 49WE6xx /

43WE7xx / 40WE6xx / 32WE6xx)

v8.____-1000 (KDL-40RE4xx / 32RE4xx)

Se [Kundsupport] i menyn [Inställningar].

Uttag för ingångar/utgångar

Antenn/kabel

75 ohms externt uttag för VHF/UHF

Satellitantenn*1

F-typsanslutning, hona, 75 ohm.

DiSEqC 1.0, LNB 13 V/18 V & 22 kHz ton,

Distribution via enkel kabel-TV EN50494.

/ AV

21-polig scart-kontakt (CENELEC standard) inkl.

ljud/videoingång, RGB-ingång och TV-ljud/

videoutgång.

HDMI IN 1 (ARC), HDMI IN 2 (HDCP 1.4-kompatibel)

HDMI Video: 1080p(30, 50, 60 Hz), 1080/24p, 1080i(50, 60 Hz), 720p(30, 50, 60 Hz), 720/24p, 576p, 576i, 480p, 480i

PC-ingång:

(Upplösning, horisontell frekvens, vertikal frekvens)

KDL-49WE7xx / 49WE6xx / 43WE7xx / 40WE6xx / 40RE4xx:

640 × 480, 31,5 kHz, 60 Hz

800 × 600, 37,9 kHz, 60 Hz

1 024 × 768, 48,4 kHz, 60 Hz

*1 280 × 720, 44,8 kHz, 60 Hz

1 280 × 1 024, 64,0 kHz, 60 Hz

1 152 × 864, 67,5 kHz, 75 Hz

1 600 × 900, 55,9 kHz, 60 Hz

1 680 × 1 050, 65,3 kHz, 60 Hz

* 1 920 × 1 080, 67,5 kHz, 60 Hz

KDL-32WE6xx / 32RE4xx:

640 × 480, 31,5 kHz, 60 Hz

800 × 600, 37,9 kHz, 60 Hz

1 024 × 768, 48,4 kHz, 60 Hz

*1 280 × 720, 44,8 kHz, 60 Hz

1 360 × 768, 47,7 kHz, 60 Hz

1 152 × 864, 67,5 kHz, 75 Hz

1 600 × 900, 55,9 kHz, 60 Hz

1 680 × 1 050, 65,3 kHz, 60 Hz

* När 1080p- och 720p-timingen tillämpas på HDMI-ingången behandlas den som videotiming och inte PC-timing för skärmformat.

Ljud: Tvåkanals linjär PCM: 32, 44,1 och 48 kHz, 16, 20 och 24 bitar, Dolby Digital, Dolby Digital Plus, DTS

Returkanal för ljud (ARC) (endast HDMI IN 1)

(Tvåkanals linjär PCM: 48 kHz, 16 bitar, Dolby Digital, Dolby Digital Plus, DTS)

⇨ DIGITAL AUDIO OUT (OPTICAL)

Digitalt optiskt uttag (Tvåkanalig linjär PCM: 48 kHz, 16 bitar, Dolby Digital, DTS)

⇨ AUDIO OUT /  (Stereo-miniuttag)

Hörlurar, Ljudutgång, Subwoofer

•⇨ 1, •⇨ 2 (HDD REC) (Funktion ej tillgänglig i Italien)

USB-port



CAM-plats (CA-modul)

DC IN 19.5 V 

Nätadapteringång

(Förutom KDL-40RE4xx / 32RE4xx)

 LAN (Beroende på val av land/område)

10BASE-T/100BASE-TX-kontakt (Beroende på nätverkets funktionsmiljö, kan anslutningshastigheten avvika.)

Kommunikationshastighet och -kvalitet för 10BASE-T/100BASE-TX garanteras inte för denna TV.)

Övrigt

Extra tillbehör

Väggfäste: SU-WL450

Användningstemperatur

0 °C – 40 °C

Luftfuktighet vid användning

10 % – 80 % RH (icke-kondenserande)

Ström, produkt Fiche och annat

Strömförsörjning

19,5 V likström (DC) med nätadapter

Gradering: Inmatning 220 V - 240 V växelström (AC), 50 Hz

Energieffektivitetsklass

KDL-49WE7xx: A+

KDL-49WE6xx: A+

KDL-43WE7xx: A+

KDL-40WE6xx / 40RE4xx: A+

KDL-32WE6xx / 32RE4xx: A

Skärmstorlek (diagonalt uppmätt) (ca)

KDL-49WE7xx / 49WE6xx: 123,2 cm / 49 tum

KDL-43WE7xx: 108,0 cm / 43 tum

KDL-40WE6xx / 40RE4xx: 101,4 cm / 40 tum

KDL-32WE6xx / 32RE4xx: 80,0 cm / 32 tum

Energiförbrukning

I [Standard]-läget

KDL-49WE7xx: 63 W

KDL-49WE6xx: 60 W

KDL-43WE7xx: 51 W

KDL-40WE6xx / 40RE4xx: 48 W

KDL-32WE6xx / 32RE4xx: 41 W

I [Dagsljus]-läget

KDL-49WE755: 100 W

KDL-49WE753: 84 W

KDL-49WE750: 84 W

KDL-49WE665: 85 W

KDL-49WE663: 85 W

KDL-49WE660: 85 W

KDL-43WE755: 85 W

KDL-43WE753: 75 W

KDL-43WE750: 75 W

KDL-40WE665: 74 W

KDL-40WE663: 60 W

KDL-40WE660: 60 W

KDL-40RE455: 74 W

KDL-40RE453: 60 W

KDL-40RE450: 60 W
 KDL-32WE615: 74 W
 KDL-32WE613: 60 W
 KDL-32WE610: 60 W
 KDL-32RE405: 74 W
 KDL-32RE403: 60 W
 KDL-32RE400: 60 W

Medelårsförbrukning*2

KDL-49WE7xx: 92 kWh
 KDL-49WE6xx: 88 kWh
 KDL-43WE7xx: 74 kWh
 KDL-40WE6xx / 40RE4xx: 70 kWh
 KDL-32WE6xx / 32RE4xx: 60 kWh

Energiförbrukning i standbyläge*3*4
 0,50 W

Bildupplösning

KDL-49WE7xx / 49WE6xx / 43WE7xx / 40WE6xx /
 40RE4xx: 1 920 bildpunkter (horisontellt) ×
 1 080 linjer (vertikalt)
 KDL-32WE6xx / 32RE4xx: 1 366 bildpunkter
 (horisontellt) × 768 linjer (vertikalt)

Mått (ca.) (b × h × d)

med bordsstativ

KDL-49WE7xx: 109,6 × 69,4 × 25,2 cm
 KDL-49WE6xx: 110,2 × 69,9 × 23,0 cm
 KDL-43WE7xx: 96,4 × 61,9 × 23,6 cm
 KDL-40WE6xx / 40RE4xx: 91,0 × 59,1 × 20,8 cm
 KDL-32WE6xx / 32RE4xx: 73,1 × 49,0 × 18,7 cm

utan bordsstativ

KDL-49WE7xx: 109,6 × 64,4 × 7,0 cm
 KDL-49WE6xx: 110,2 × 65,0 × 7,0 cm
 KDL-43WE7xx: 96,4 × 57,1 × 7,0 cm
 KDL-40WE6xx / 40RE4xx: 91,0 × 54,3 × 7,0 cm
 KDL-32WE6xx / 32RE4xx: 73,1 × 44,2 × 7,0 cm

Vikt (ca.)

med bordsstativ

KDL-49WE7xx: 12,1 kg
 KDL-49WE6xx: 12,1 kg
 KDL-43WE7xx: 9,7 kg
 KDL-40WE6xx / 40RE4xx: 8,7 kg
 KDL-32WE6xx / 32RE4xx: 6,2 kg

utan bordsstativ

KDL-49WE7xx: 11,5 kg
 KDL-49WE6xx: 11,4 kg
 KDL-43WE7xx: 9,1 kg
 KDL-40WE6xx / 40RE4xx: 8,1 kg
 KDL-32WE6xx / 32RE4xx: 5,8 kg

*1 Alla TV-apparater har inte tekniken DVB-T2 eller DVB-S/S2 eller satellitantennuttag.

*2 Energiförbrukning per år, baseras på TV-apparatens strömförbrukning under 4 timmar per dag, 365 dagar om året. Den verkliga energiförbrukningen varierar beroende på hur TV-apparaten används.

*3 Specificerad standby-effekt uppnås när TV:n har avslutat nödvändiga interna processer.

*4 (Förutom KDL-40RE4xx / 32RE4xx)
 Strömförbrukningen i standbyläge ökar när din TV är ansluten till nätverket.

Obs!

- Tillgången på alternativa tillbehör beror på land/region/TV-modell/lager.
- Ta inte bort dummy-kortet från TV CAMkortplatsen (CA-modul) annat än för att sätta i ett smart kort i CAM.
- Design och specifikationer kan ändras utan föregående meddelande.

Anmärkningar om digital TV

- Digital-TV (DVB-T, satellit och kabel), interaktiva tjänster och nätverksfunktioner kanske inte är tillgängliga i alla länder eller områden. Vissa funktioner kanske inte är aktiverade eller kanske inte fungerar korrekt med vissa leverantörer och nätverksmiljöer. Vissa TV-tjänstleverantörer kan ta en avgift för sina tjänster.
- Denna TV stöder digitalsändning med användning av MPEG-2-, H.264/MPEG-4 AVC- och H.265/HEVC-codecs, men kompatibilitet med alla operatörs-/tjänstsignaler, vilka kan variera med tiden, kan inte garanteras.

Anmärkningar om HDR (High Dynamic Range) (Endast begränsat till vissa regioner/länder/TV-modeller)

- Kompatibel endast med HDR-speltitlar för alla "PS4" via HDMI och HDR-videor för inbyggd Netflix-app. HDR-bildsignal innebär HDR10 Media Profile-format (vanligtvis refererat till som HDR10).
- Allt HDR-innehåll kan inte garanteras att kunna ses på TV:n.

Information om varumärken

- Termerna HDMI och HDMI High-Definition Multimedia Interface och HDMI-logotypen är varumärken eller registrerade varumärken som tillhör HDMI Licensing LLC i USA och andra länder.
- Tillverkad under licens från Dolby Laboratories.
- Dolby, Dolby Audio, och symbolen med dubbla D:n är varumärken som tillhör Dolby Laboratories.
- "BRAVIA" och BRAVIA är varumärken som tillhör Sony Corporation.

- "Blu-ray Disc", "Blu-ray" och logotypen "Blu-ray Disc" är varumärken som tillhör Blu-ray Disc Association.
- "PlayStation" är ett registrerat varumärke och "PS4" är ett varumärke som tillhör Sony Interactive Entertainment Inc.
- För DTS-patent se <http://patents.dts.com>. Tillverkad under licens från DTS, Inc. DTS, symbolen & DTS och symbolen tillsammans är registrerade varumärken och DTS Digital Surround är ett varumärke som tillhör DTS, Inc. © DTS, Inc. Med ensamrätt.
- TUXERA är ett registrerat varumärke som tillhör Tuxera Inc. i USA och andra länder.
- Windows Media är antingen ett registrerat varumärke eller ett varumärke som tillhör Microsoft Corporation i USA och/eller andra länder.
- Denna produkt innehåller teknik som skyddas av vissa immateriella rättigheter som tillhör Microsoft. Användning eller distribuering av denna teknik utanför denna produkt är förbjuden utan aktuell(a) licens(er) från Microsoft.

(Förutom KDL-40RE4xx / 32RE4xx)

- Opera® Devices SDK. Copyright 1995-2016 Opera TV AS. All rights reserved.
- Wi-Fi, Wi-Fi Direct, Miracast, Wi-Fi Protected Setup och Wi-Fi CERTIFIED logotypen är varumärken eller registrerade varumärken som tillhör Wi-Fi Alliance.

Endast för satellitmodeller:

- DiSEqC™ är ett varumärke som tillhör EUTELSAT. Denna TV stödjer DiSEqC 1.0. Denna TV bör inte användas för att manövrera motorstyrda antenner.

HDMI™
HIGH-DEFINITION MULTIMEDIA INTERFACE

SE



(Förutom KDL-40RE4xx / 32RE4xx)



Indholdsfortegnelse

VIGTIG BESKED	3
Sikkerhedsoplysninger	3
Sikkerhedsforanstaltninger	5

Dele og knapper

Tv	7
Fjernbetjening	8

Tilslutning af tv til internettet

Opsætning af internetforbindelsen	10
Type 1: Beskyttet netværk med Wi-Fi Protected Setup™ (WPS)	10
Type 2: Beskyttet netværk uden Wi-Fi Protected Setup™ (WPS)	11
Type 3: Ubeskyttet netværk med en vilkaflig type trådløs LAN-router	11
Type 4: Kabelbaseret netværksopsætning	11
Forberedelse af et kabelbaseret netværk	12
Visning af netværksstatus	12
Hvis du ikke kan oprette forbindelse til internettet	12
Privatlivspolitik	12

Brug af tv

Ændring af sidelayout	13
Ændring af skærmformatet	13
Indstilling af valg af motiv	13

Navigation i menuen Home

Aller apps	14
Fotodeling Plus	14
Brug af tv'et i fotoramme-tilstand	15
Programliste	15
Digital EPG	15
Optagelser	16
Medier	16
Afspil foto/musik/video via USB	16
Afspille foto/musik/video via hjemmenetværk	17
Indstillinger	18
Systemindstillinger	18
Kundeservice	27

Visning af billeder fra tilsluttet udstyr

Tilslutningsdiagram	28
Brug af lyd- og videoudstyr	30
Brug af skærmspejling	30
Vægmontering af tv'et	31

Yderligere oplysninger

Fejlfinding	32
Billede	32
Lyd	33
Kanaler	33
Netværk	33
Generelt	35
Specifikationer	35

Internetforbindelse og Data-fortrolighedspolitik

Dette produkt opretter forbindelse til internettet under den første opsætning, så snart et netværk er forbundet, med henblik på at bekræfte internetforbindelsen, og senere for at konfigurere startskærmen. Din IP-adresse bruges i disse og alle andre internetforbindelser. Hvis du ikke ønsker din IP-adresse overhovedet bliver brugt, så opsæt ikke den trådløse internetfunktionen, og tilslut ikke et internet-kabel. Der henvises til oplysningerne privatlivs-informationerne, der er præsenteret i opsætnings-skærmen, for yderligere oplysninger om internetforbindelser.

Indledning

Tak fordi du valgte dette Sony-produkt. For TV-apparatet betjenes, læses denne vejledning grundigt og beholdes til senere oplag.

Bemærk

- Før du betjener TV'et skal du læse "Sikkerhedsoplysninger" (side 3).
- Billeder og illustrationer i Installationsvejledningen og denne vejledning er udelukkende til referencebrug og kan afvige fra det faktiske produkt.
- "xx" i modelnavnet svarer til et numerisk ciffer vedrørende design, farve eller tv-system.

Placering af Installationsvejledningen

Installationsvejledningen er anbragt oven på polstringen inden i tv'ets kasse.

Placering af identifikationsmærkat

Mærkatet med oplysninger om tv'ets modelnummer, produktionsdato (år/måned) og strømforsyning findes på bagsiden af tv'et eller på emballagen.

For modeller med medfølgende netadapter: Mærkater med netstrømadapterens modelnr. og serienr. er placeret i bunden af netstrømadapteren.

ADVARSEL

PRODUKTET SKAL
HOLDES VÆK FRA
TÆNDTE LYS ELLER ANDEN
FORM FOR ÅBEN ILD FOR AT
UNDGÅ BRAND.



VIGTIG BESKED

Dette produkt er fremstillet af eller på vegne af Sony Corporation, 1-7-1 Konan Minato-ku Tokyo, 108-0075 Japan. Forespørgsler relateret til produkt overensstemmelse i henhold til EU lovgivning skal adresseres til den autoriserede repræsentant, Sony Belgium, bijkantoor van Sony Europe Limited, Da Vincilaan 7-D1, 1935 Zaventem, Belgien. For service eller garanti henviser vi til de adresser, som fremgår af vedlagte service- eller garantidokumenter.

Oplysninger om trådløst signal



Undertegnede Sony Corporation erklærer herved, at følgende udstyr denne enhed overholder de væsentlige krav og øvrige relevante krav i direktiv 1999/5/EF.

For yderligere information gå ind på følgende hjemmeside: <http://www.compliance.sony.de/>

Dette radioudstyr kan betjenes i EU uden at kræne gældende krav om brug af radiofrekvenser.

Sikkerhedsoplysninger

ADVARSEL

Batterier må ikke udsættes for ekstrem varme som f.eks. solskin, brand eller lignende.

Placer aldrig et TV på en ustabil placering. Et TV kan falde og medføre alvorlig personskade eller dødsfald. Mange skader, særligt ved børn, kan undgås ved at tage nogle simple forholdsregler såsom:

- Benyt kabinet eller stativ anbefalet af producenten af TV'et.
- Benyt kun møbler, der sikkert kan understøtte TV'et.
- Sørg for at TV'et ikke hænger ud over kanten på det understøttende møbel.
- Placer ikke TV'et på høje møbler (eksempelvis skab eller bogreoler), uden at forankre både møbel og TV'et på passende vis.
- Placer ikke TV'et på tekstil eller andre materialer, der kan ligge mellem TV'et og det understøttende møbel.
- Lær børn om de farer der findes, når man kravler på møbler for at nå TV'ets knapper.

Hvis dit eksisterende TV bliver afhentet og flyttet, gælder de samme forholdsregler.

Installation/Opsætning

Installer og brug tv'et i overensstemmelse med nedenstående vejledning for at undgå brand, elektrisk stød eller skader på personer og materiel.

Installation

- Tv'et skal sættes op ved en let tilgængelig stikkontakt.
- Anbring TV'et på en stabil, flad overflade, så det ikke vælter og forårsager personskade eller skader på ejendommen.
- Placer tv'et, så foden ikke stikker frem fra tv-bordet (medfølger ikke).
Hvis tv'ets fod stikker frem fra tv-bordet, kan tv'et vælte, falde ned og medføre personskade eller beskadige tv'et.

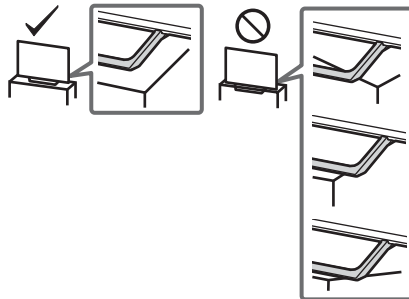

- Kun en autoriseret installatør må udføre væginstallationer.
- Af sikkerhedsmæssige grunde anbefales det at anvende Sony tilbehør, herunder:
Beslag til vægmontering – SU-WL450

- Sørg for at bruge de skruer, der følger med beslaget til vægmontering ved montering af beslaget til vægmontering på TV-apparatet. De medfølgende skruer er designet som vist på illustrationen, når der måles fra fastgørelsesoverfladen på beslaget til vægmontering.

Skruernes diameter og længde afhænger af modellen på vægbeslaget.

Hvis der anvendes andre skruer end de medfølgende, kan det medføre indvendige skader på TV-apparatet eller få det til at falde ned eller lignende.

8 mm - 12 mm

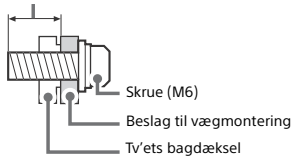

Transport

- Før transport af tv'et tages alle kabler ud.
- Der skal mindst to eller tre personer til at bære et stort tv.
- Når TV'et flyttes med hånden, skal det holdes som vist nedenfor. Belast ikke LCD-skærmen og rammen omkring skærmen.
- Ved løft eller flytning af tv-apparatet, hold det fast fra bunden.

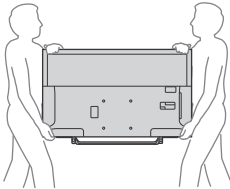

- Tv'et må ikke udsættes for fysiske stød eller kraftige vibrationer under transport.
- Tv'et skal pakkes ind i originalemballagen og sættes ned i originalkassen, når det skal til reparation eller blot flyttes.

Undgå at TV'et vælter

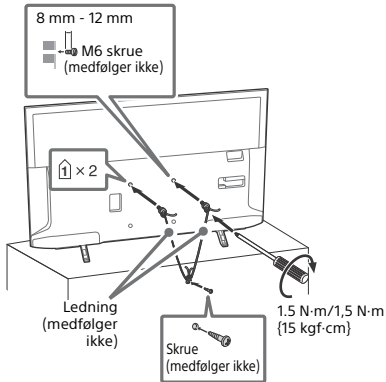

Ventilation

- Tildæk ikke ventilationshullerne og stik ikke noget ind i kabinettet.
- Der skal være plads omkring tv'et som vist nedenfor.
- Det anbefales stærkt at anvende et Sony vægbeslag for at sikre tilstrækkelig luftcirkulation.

Monteret på væggen

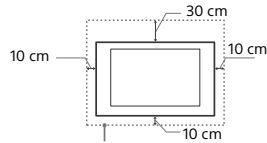

Der skal være mindst så meget plads omkring tv'et.

Monteret på stander

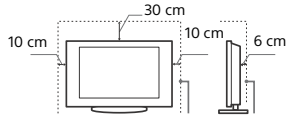

Der skal være mindst så meget plads omkring tv'et.

- For at sikre tilstrækkelig ventilation og forhindre ansamling af støv og snavs:
 - Læg ikke tv'et fladt ned og monter det ikke på hovedet, bagvendt eller sidevendt.
 - Tv'et må ikke installeres på en hynde, et tæppe, en seng eller i et skab.
 - Tv'et må ikke dækkes til med stof, f.eks. gardiner, eller andre ting, f.eks. aviser, osv.
 - Installer ikke TV'et som vist nedenfor.

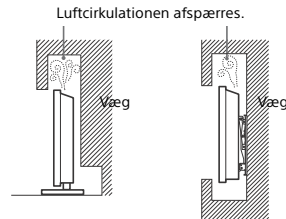

Netledning

Brug netledningen og stikket som følger for at undgå brand, elektrisk stød eller skader på personer og materiel:

- Brug kun netledninger fra Sony, ikke fra andre leverandører.
- Stikket skal sættes helt ind i kontakten.
- Slut kun tv'et til en stikkontakt med 220 V - 240 V AC.
- Af sikkerhedshensyn skal du trække netledningen ud af stikket og være omhyggelig med ikke at vikle fødderne ind i kablerne.
- Tag netledningen ud af stikkontakten, før du arbejder eller flytter på tv'et.
- Hold netledningen væk fra varmekilder.
- Tag netstikket ud og rengør det med jævne mellemrum. Hvis stikket er dækket med støv og tiltrækker fugt, forringes isoleringen, og der kan opstå brand.

Bemærk

- Du må ikke bruge den medfølgende netledning med andet udstyr.
- Undgå så vidt muligt at klemme, bøje eller sno netledningen. Ledningstrådene kan være afisolerede eller knækket.
- Du må ikke ændre på netledningen.
- Du må ikke placere tunge genstande på netledningen.
- Træk ikke i selve ledningen, når stikket skal tages ud af stikkontakten.
- Du må ikke slutte for mange apparater til samme stikkontakt.
- Du må ikke bruge stikkontakter, som stikket ikke passer i.

BEMÆRKNING OM LYSNETADAPTER (Kun for modeller med medfølgende netadapter)

Advarsel

For at reducere risikoen for brand eller elektrisk stød må du ikke udsætte dette apparat for regn eller fugt.

For at forhindre brand eller stød må du ikke stille genstande fyldt med væsker, som f.eks. vaser på apparatet. Du må ikke installere dette udstyr, hvor der er begrænset plads, som f.eks. på en boghylde.

- Sørg for at stikkontakten er placeret nær udstyret, og at den er let tilgængelig.
- Brug altid den medfølgende lysnetadapter og det medfølgende strøm-kabel.
- Brug aldrig nogen anden lysnetadapter. Det kan medføre fejlfunktion.
- Slut lysnetadapteren til en stikkontakt, der er nemt tilgængelig.
- Rul aldrig strømkablet rundt om lysnetadapteren. Ledningen i kablet kan blive skåret over eller det kan medføre fejl i mediemodtagerens funktion.



- Rør aldrig ved lysnetadapteren med våde hænder.
- Hvis du bemærker noget mærkeligt ved lysnetadapteren, skal du straks afbryde tilslutningen til stikkontakten.
- Enheden er ikke frakoblet lysnettet så længe den er sluttet til stikkontakten - heller ikke selv om der er slukket for strømmen på enheden.
- Da lysnetadapteren bliver varm, når den har været brugt gennem længere tid, kan den føles meget varm, hvis man berører den med hånden.

Forbudt brug

Tv'et må ikke placeres eller anvendes på steder eller i omgivelser eller situationer som de nedenfor beskrevne. Ellers kan tv'et fungere dårligt og forårsage brand, elektrisk stød og personskader.

Placering:

- Udendørs (i direkte sollys), på stranden, på et skib eller et andet fartøj, i et køretøj, på hospitaler, ustabile placeringer, tæt på vand, fugt eller røg.

Omgivelser:

- Steder, der er varme, fugtige eller meget støvede, hvor der kan komme insekter ind, hvor det kan blive udsat for mekaniske vibrationer, tæt på brændbare genstande (stearinlys ol.). TV-apparatet må ikke udsættes for dryp eller stænk, og der må ikke anbringes væskefyldte genstande som f.eks. vaser på TV-apparatet.

Situation:

- Brug, hvis dine hænder er våde, hvis kabinettet er afmonteret eller med tilbehør, der ikke anbefales af producenten. Tag tv'ets netledning ud af stikkontakten i tordenvejr.
- Monter tv'et, så det rager frem i det åbne rum. Det kan medføre skader eller ødelæggelse på grund af en person eller en ting, som rammer ind i tv'et.



- Placer tv'et i fugtige ellers støvede omgivelser eller i et lokale med oliefyldt røg eller damp (nær kogepladser eller befugtere). Det kan medføre brand, elektrisk stød eller vridning.



- Monter tv'et på steder, der er udsat for ekstrem temperatur, som f.eks. i direkte sollys, i nærheden af en radiator eller i nærheden af en ventilationsåbning. I sådanne tilfælde kan tv'et blive overophedet, hvilket kan medføre, at kabinettet slår sig, og/eller at tv'et svigter.



- Hvis tv'et placeres i omklædningsrummet en offentlig badeanstalt eller spabad, kan tv'et blive ødelagt af luftbåret svovl osv.



- Hvis du vil opnå den bedste billedkvalitet, må du ikke udsætte skærmen for direkte belysning eller sollys.
- Undgå at flytte tv'et fra et koldt sted til et varmt sted. Pludselige ændringer i rumtemperaturen kan medføre kondensering. Det kan betyde, at tv'et viser et dårligt billede og/eller dårlige farver. Hvis det sker, skal du sørge for, at fugten fordamper helt, før du tænder for tv'et.

Utslåede dele:

- Du må ikke kaste genstande mod tv'et. Skærmglasset kan knuses af slaget og anrette alvorlig personskade.
- Hvis tv'ets overflade revner, må du ikke røre det, før du har trukket netledningen ud af stikkontakten. Ellers kan det medføre elektrisk stød.

Når tv'et ikke er i brug

- Hvis du ikke anvender tv'et i flere dage, skal det afbrydes fra lysnettet af miljø- og sikkerhedshensyn.
- Da tv'et ikke er helt afbrudt fra lysnettet, selvom det er slukket, skal stikket tages ud af stikkontakten for at afbryde tv'et fuldkomment.
- Visse TV'er kan have funktioner, hvor TV'et skal stå i standby for at fungere korrekt.

Børn

- Lad ikke børn klatre op på tv'et.
- Advarsel: Hold de små tilbehørsdele uden for børns rækkevidde, så de ikke kommer til at sluge dem (fx digital lydstikadapter (tilgængelighed afhænger af land/region/tv-modeller), skruer, etc.)

Hvis følgende problemer opstår...

Sluk tv'et og træk straks netledningen ud af stikkontakten, hvis følgende problemer opstår.

Bed din forhandler eller Sony servicecenter om at få tv'et efterset af autoriserede serviceteknikere.

Når:

- Netledningen er beskadiget.
- Stikket passer dårligt.
- Tv'et er beskadiget som følge af at være tåbet eller slået, eller der er kastet genstande mod det.
- Væske eller genstande er trængt ind gennem kabinettets åbninger.

Om LCD TV temperatur

Når LCD TV'et bruges i lang tid, bliver panelets omgivelser varme. Det er meget varmt, når du berører enheden med hånden.

Sikkerhedsforanstaltninger

Bemærk når de ser TV

- Der skal være moderat belysning, da det kan belastte dine øjne at se tv ved dårligt lys eller i længere tid.
- Når du bruger hovedtelefoner, skal du justere lyden, så den ikke er for høj, da det kan skade hørelsen.

LCD-skærm

- Selvom LCD-skærmen er fremstillet med højpræcisionsteknologi og 99,99 % eller flere effektive pixler, kan der forekomme sorte pletter eller lysende punkter (røde, blå eller grønne), der optræder konstant på LCD-skærmen. Det er en konstruktionsmæssig egenskab ved LCD-skærmen og ikke en fejl.
- Tryk ikke og skrab ikke frontfilteret, og placer ikke genstande oven på tv'et. Billedet kan blive uensartet, eller LCD-skærmen kan blive beskadiget.

- Hvis tv'et bruges et sted, hvor der er koldt, kan billedet virke udværet eller blive mørkt. Dette er ikke tegn på fejl. Fænomenene forsvinder, efterhånden som temperaturen stiger.
- Der kan forekomme skygge billeder (ghosting), når der konstant vises stillbilleder. Det forsvinder efter et øjeblik.
- Skærmen og kabinettet kan blive varmt, når tv'et er i brug. Dette er ikke en fejl.
- LCD-skærmen indeholder en lille mængde flydende krystal. Følg de lokale regler og retningslinjer for bortskaffelse.

Behandling og rengøring af tv'ets skærmoverflade og kabinnet

Sørg for at tage netledningen til tv'et ud af stikkontakten før rengøring.

Følg nedenstående forholdsregler for at undgå nedbrydning af materialer eller skærmbelægning.

- Tør støv forsigtigt af skærmen/kabinettet med en blød klud. Hvis støvet sidder fast, skal skærmen tørres forsigtigt af med en hårdt opvredet blød klud, der er fugtet let med vand og et mildt rengøringsmiddel.
- Sprøjt aldrig vand eller rengøringsmidler direkte på tv'et. Det kan dryppe til bunden af skærmen eller uønskede dele og komme ind i tv'et, hvilket kan medføre skader på tv'et.
- Du må ikke bruge skuresvampe, opløsningsmidler eller syreholdige rengøringsmidler, skurepulver eller flygtige opløsningsmidler som alkohol, rensbenzin, fortynder eller insektmiddel. Brug af sådanne midler eller længerevarende kontakt med gummi- eller vinylmaterialer kan beskadige skærmens overflade og kabinnetmaterialet.
- Jævnlig støvsugning af ventilationshullerne tilrådes for at sikre tilstrækkelig ventilation.
- Når vinklen på tv'et skal justeres, skal du bevæge det langsomt for at undgå, at det flytter sig eller glider ned fra bordstanderen.



Ekstraudstyr

- Hold ekstraudstyr eller andet udstyr, der udsender elektromagnetisk stråling, på afstand af tv'et. Ellers kan billedforvængning og/eller dårlig lyd forekomme.
- Dette udstyr er blevet testet og fundet i overensstemmelse med de grænser, der er fastsat i EMC-direktivet, ved hjælp af et signalkabel kortere end 3 meter.
- Dette udstyr er blevet testet og fundet i overensstemmelse med de grænser, der er fastsat i EMC-direktivet, ved hjælp af et RF-kabel kortere end 30 meter til terrestrisk/satellit/CATV-terminalen.

Anbefaling af F-type stik

Den indvendige tråd må ikke stikke mere ud fra tilslutningsdelen end 1,5 mm.

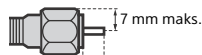

(Referencetegning af F-type stik)

BEMÆRK: Vedr. håndtering af fjernbetjeningen

- Overhold den korrekte polaritet ved isætning af batterier.
- Brug ikke forskellige batterityper eller gamle og nye batterier samtidigt.
- Bortskaf batterier på en miljøvenlig måde. I visse områder kan der være regler for bortskaffelse af batterier. Rådspørg de lokale myndigheder.
- Behandl fjernbetjeningen med omhu. Tab den ikke, trød ikke på den, og spild ikke nogen form for væske på den.
- Læg ikke fjernbetjeningen på steder nær en varmekilde eller på steder i direkte sollys eller i fugtige lokaler.

Ved brug af trådløs funktion

- Du må ikke betjene enheden i nærheden af medicinsk udstyr (pacemakere, osv.), da dette kan forårsage fejl i det medicinske udstyr.
- Selvom denne enhed sender/modtager scrambled signaler, vær opmærksom på uautoriseret aflytning. Vi hæfter ikke for følgerne heraf.
- Dette udstyr skal installeres og betjenes med en afstand på 20 cm eller mere mellem antennen for denne enhed, og en persons krop.

Bortskaffelse af tv'et



Håndtering af udtjente elektriske og elektroniske produkter (Gælder for den Europæiske Union og andre europæiske lande med separate indsamlingssystemer)

Dette symbol på produktet eller emballagen angiver, at produktet ikke må behandles som husholdningsaffald. Det skal i stedet indleveres

på en genbrugsplads specielt indrettet til modtagelse og oparbejdning af elektriske og elektroniske produkter. Ved at sikre at produktet bortskaffes korrekt, forebygges de eventuelle negative miljø- og sundhedsskadelige påvirkninger, som en ukorrekt affaldshåndtering af produktet kan forårsage. Genindvinding af materialer vil medvirke til at bevare naturens ressourcer. Yderligere information om genindvinding af dette produkt kan fås hos kommunen, det lokale renovationselskab eller butikken, hvor produktet blev købt.



Fjernelse af udtjente batterier (gælder for den Europæiske Union og andre europæiske lande med separate indsamlingssystemer)

Dette symbol på batteriet eller emballagen betyder, at batteriet leveret med dette produkt



ikke må bortskaffes som husholdningsaffald. På visse batterier kan dette symbol anvendes i kombination med et kemisk symbol. Det kemiske symbol for kviksølv (Hg) eller bly (Pb) er anført hvis batteriet indeholder mere end 0,0005 % kviksølv eller 0,004 % bly. Ved at sikre at sådanne batterier bortskaffes korrekt, tilskrives det, at de mulige negative konsekvenser for sundhed og miljø, som kunne opstå ved en forkert affaldshåndtering af batteriet, forebygges. Materiale genindvindingen bidrager ligeledes til at beskytte naturens ressourcer. Hvis et produkt kræver vedvarende elektricitetsforsyning af hensyn til sikkerheden samt ydeevnen eller data integritet, må batteriet kun fjernes af dertil uddannede personale. For at sikre en korrekt håndtering af batteriet bør det udtjente produkt kun afleveres på dertil indrettede indsamlingspladser beregnet til affaldshåndtering af elektriske og elektroniske produkter. Med hensyn til øvrige batterier, se venligst afsnittet der omhandler sikker fjernelse af batterier. Batteriet skal derefter afleveres på et indsamlingstede beregnet til affaldshåndtering og genindvinding af batterier. Yderligere information om genindvinding af dette produkt eller batteri kan fås ved at kontakte den kommunale genbrugsstation eller den butik, hvor produktet blev købt.

Dele og knapper

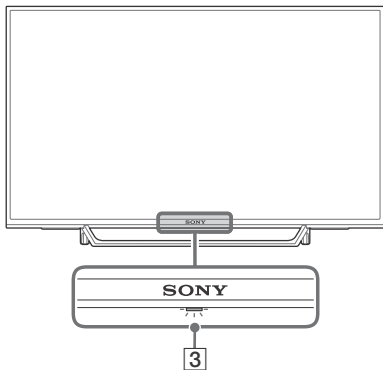
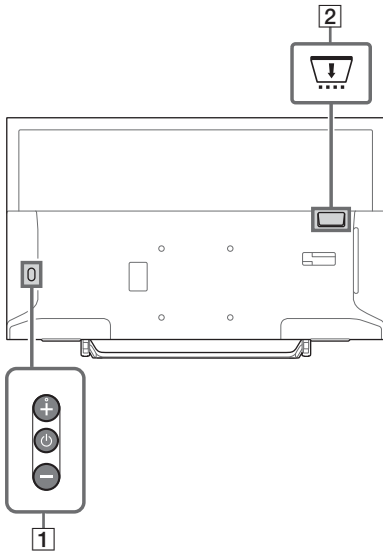
Tv





1 (tænd/sluk) / + / -



Tryk kortvarigt på  for at tænde TV'et. Tryk længerevarende på  indtil tv'et slukker.

Når TV'et er tændt, lydstyrke

Tryk på + eller - knappen for at øge/sænke lydstyrken.

Du kan også trykke på  indtil  meddelelsen vises. Øg/sænk lydstyrken ved at trykke på knappen + eller -.

Input

Tryk på  indtil  meddelelsen vises. Flytter den valgte indgangskilde ved at trykke på + (op) eller - (ned) knappen.

Program

Tryk på  indtil **PROG** meddelelsen vises. Vælg programmet ved at trykke på + (op) eller - (ned) knappen.

2 CAM (Conditional Access Module)

- Giver adgang til betalings-tv-tjenester. For detaljer henvises til betjeningsvejledningen, som følger med dit CAM.
- Sæt ikke chipkortet direkte ind i TV CAM-porten. Det skal monteres i Conditional Access Module (CAM) af din autoriserede forhandler.
- CAM understøttes ikke i visse lande/områder. Spørg din autoriserede forhandler.
- En CAM-meddelelse vises muligvis, når du skifter til et digitalt program efter brug af Internet-videoen.

3 (Sensorer/LED-indikator)

- Modtager signaler fra fjernbetjeningen. Anbring ikke noget over sensoren. Det kan muligvis påvirke dens funktion.
- Lyser gult, når [Sleeptimer] er indstillet til (side 24), eller [Aut. tænd] tv'et er i Fotoramme-tilstand (side 15).
- Lyser hvidt, når [Strømsparefunktion] er indstillet til [Sluk billede] (side 27).
- Lyser hvidt, når tv'et er tændt.
- Lyser ikke, når tv'et er i standby.
- Blinker, når fjernbetjeningen bruges.
- Lyser rødt i optagetilstand.

Bemærk

- Sørg for, at tv'et er helt slukket, før du trækker strømledningen ud af stikkontakten.
- Tag stikket ud af stikkontakten for at afbryde strømmen til tv'et helt.
- Vent et stykke tid, når indgangsvalget skal skifte til andre indgange.

Fjernbetjening

Fjernbetjeningens form, placering, tilgængelighed og funktion af knapper på fjernbetjeningen kan variere afhængigt af region/land/TV-model.

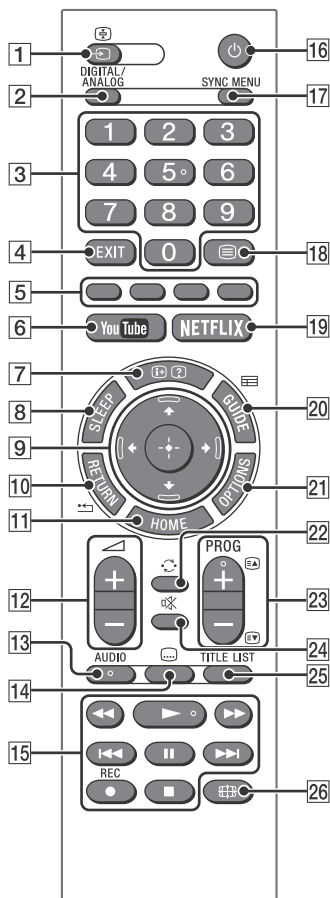

1 / (Indgangsvælger/Stop på side)

- Viser og vælger indgangskilde.
- Stopper på den aktuelle side ved brug af tekst-tv.

2 DIGITAL/ANALOG

Skifter til digital eller analog indgang.

3 Talknapper

- Vælg kanaler. Tryk hurtigt på næste tal for kanalnummer 10 og derover.
- Indtast det trecifrede sidenummer for at vælge side ved brug af tekst-tv.

4 EXIT

Skift til den foregående skærm, eller forlad menuen. Hvis en interaktiv applikationstjeneste er tilgængelig, skal du trykke her for at afslutte tjenesten.

5 Farvede knapper

Viser betjeningsguiden (hvis farvede knapper er tilgængelige).

6 YouTube (Kun ved begrænset region/land/TV-model)

Sådan fås adgang til "YouTube"-onlinetjenes.

7 / (Oplysninger/Vis skjult tekst)

- Visning af oplysninger. Tryk en gang for at få vist oplysninger om programmet/indgangen, som du ser. Tryk igen for at fjerne visningen fra skærmen.
- Viser skjulte oplysninger (f.eks. svar på en quiz) ved brug af tekst-tv.

8 SLEEP

Tryk gentagne gange, indtil tv'et viser tiden i minutter ([Fra]/[15 min.]/[30 min.]/[45 min.]/[60 min.]/[90 min.]/[120 min.]), som du ønsker, at tv'et skal være tændt, før det slukkes. For at annullere sleep-timeren skal du trykke gentagne gange på **SLEEP**, indtil [Fra] vises.

9 / / / / (Vælg punkt / Enter)

- Vælg eller juster punkter.
- Bekræft valgte punkter.

10 RETURN

- Skifter til den foregående skærm i en valgt menu.
- Stopper afspilning ved afspilning af foto/musik/videofil.

11 HOME

Viser eller annullerer menuen.

12 +/- (lydstyrke)

Justerer lydstyrke.

13 AUDIO

Vælg lyd for flersproget kilde i digital tilstand eller to-kanal lyd for det sete program. (Afhænger programkilde).

14 (Undertekst)

Skifter undertekstindstillingen (side 21) .

15

- Kør medieindhold på tv og tilsluttede BRAVIA Sync-kompatible enheder.
- Denne tast kan også bruges til at betjene afspilning fra VOD-tjenester (Video on demand).
Tilgængeligheden afhænger af VOD-tjenesten. (Undtagen KDL-40RE4xx / 32RE4xx)

● REC (Ikke tilgængelig i Italien)

Optag det aktuelle program med USB HDD-optagefunktionen.

16 (tv-standby)

Tænder tv'et, eller bringer det i standby.

17 SYNC MENU

Tryk for at få vist BRAVIA Sync-menuen, og vælg derefter tilsluttet HDMI -udstyr fra [Apparatvalg].
Følgende funktioner kan vælges i BRAVIA Sync-menuen.

Enhedsstyring:

Brug [Enhedsstyring] for at betjene udstyr, som er kompatibelt med BRAVIA Sync-kontrol. Vælg funktioner blandt [Home (menu)], [Funktioner], [Indholdsliste] og [Sluk] for at betjene udstyret.

Højtaler:

Vælg [TV-højtaler] eller [Audiosystem] for at udsende tv'ets lyd fra tv-højtalerne eller tilsluttet lydudstyr.

Tv-styring:

Brug menuen [Tv-styring] for at betjene tv'et fra menuen [Home (menu)] eller [Funktioner].

Tilbage til tv:

Vælg denne mulighed for at vende tilbage til tv-programmet.

18 (Tekst-tv)

Viser tekst-udsendelser ved brug af tekst-tv. Hver gang du trykker på , skifter displayet som følger:

Tekst → Tekst over tv-billedet (blandet visning) → Ingen tekst (afslutter tekst-tv)

19 NETFLIX (Kun ved begrænset region/land/TV-model)

Få adgang til "NETFLIX"-onlinetjenesten.

20 GUIDE (EPG)

Viser en digitale EPG (Elektronisk Programguide) (side 15).



21 OPTIONS

Viser en liste, der indeholder genveje til visse indstillingsmenuer.
De anførte muligheder varierer afhængigt af den aktuelle indgang og indholdet.

22 (Gå til)

Skifter til den kanal eller indgang, der blev set sidst i over 15 sekunder.

23 PROG +/-//

- Vælg næste (+) eller forrige (-) kanal.
- Vælg den næste () eller forrige () side ved brug af tekst-tv.

24 (Lydløs)

Slår lyden fra. Tryk igen for at slå lyden til.

25 TITLE LIST (Ikke tilgængelig i Italien)

Viser titellisten.

26 (Skærmformat)

Justerer skærmvisningen. Tryk flere gange for at vælge det ønskede skærmformat (side 13).

Tip

- Knapperne 5, , PROG + og AUDIO er blindfingermarkeringsknapper. Brug blindfingermarkeringerne som referencepunkt, når du betjener tv'et.

Bemærk

- Hvis undertekster er valgt, og brugeren starter et digitalt tekstprogram via knappen 'tekst', forsvinder underteksterne muligvis i visse tilfælde. Når brugeren afslutter det digitale tekstprogram, genoptages dekodning af undertekster automatisk.

Tilslutning af tv til internettet (undtagen KDL-40RE4xx / 32RE4xx)

Opsætning af internetforbindelsen

Hvis du vil bruge netværksfunktioner på dit TV, skal det være tilsluttet internettet. Opsætningen er forskellig afhængigt af typen af netværk og LAN-router. Før opsætning af internetforbindelsen skal du sørge for at opsætte en LAN-router. Kontroller det trådløse LAN-miljø ved hjælp af følgende skema.

Trådløst LAN

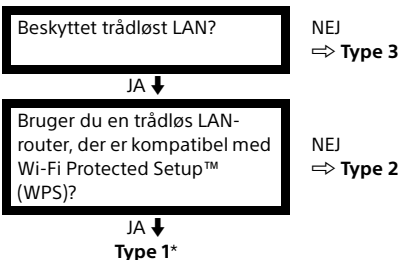

Kablet LAN → **Type 4**

* Type 1 er nemmere at sætte op, hvis din router har en automatisk indstillingsknap, f.eks. Air Station One-Touch Secure System (AOSS). De fleste nyeste routere har denne funktion. Kontroller din router.

Type 1: Følg konfigurationen for **beskyttet netværk med Wi-Fi Protected Setup™ (WPS)**.

Type 2: Følg konfigurationen for **beskyttet netværk uden Wi-Fi Protected Setup™ (WPS)**.

Type 3: Følg konfigurationen for **ubeskyttet netværk med en vilkårlig type trådløs LAN-router**.

Type 4: Følg konfigurationen for **kabelbaseret netværksopsætning**.

Type 1: Beskyttet netværk med Wi-Fi Protected Setup™ (WPS)

WPS-standarden gør sikkerhed i et trådløst hjemmenetværk så simpelt som at trykke på WPS-knappen på den trådløse LAN-router. Før du konfigurerer et trådløst LAN, skal du finde WPS-knappen på routeren og finde ud af, hvordan den bruges.

Af sikkerhedsmæssige årsager tildeler [WPS (PIN)] en PIN-kode til din router. PIN-koden bliver fornyet, hver gang du vælger [WPS (PIN)].

1 Tryk på **HOME**-knappen, og vælg derefter [Indstillinger] → [Systemindstillinger] → [Opsætning] → [Netværk] → [Netværksopsætning].

2 IP-adresseindstilling/proxy-server:
– automatisk indstilling:
[Opsætning af netværk] → [Nem]
– manuel indstilling:
[Opsætning af netværk] → [Ekspert] → [Opsætning med kabel] eller [Wi-Fi opsætning]

3 Vælg [WPS (trykknop)] for trykknappemethode eller [WPS (PIN)] for PIN-metode.

Bemærk

Navnet på WPS-knappen kan variere afhængigt af routeren (f.eks. AOSS-knap).

4 Følg instruktionerne på opsætnings-skærmen.

Bemærk

- Hvis du vil bruge WPS til netværksopsætning, aktiveres sikkerhedsindstillingerne for den trådløse LAN-router, og eventuelt udstyr, der tidligere var tilsluttet det trådløse LAN på en ikke-sikker måde, vil blive afbrudt fra netværket. I dette tilfælde skal du aktivere sikkerhedsindstillingerne på det afbrudte udstyr og derefter forbinde igen. Ellers kan du deaktivere sikkerhedsindstillingerne på den trådløse LAN-router og derefter forbinde udstyret til et tv på en ikke-sikker måde.
- For at bruge netværket med IPv6 skal du vælge [Indstillinger] → [Systemindstillinger] → [Opsætning] → [Netværk] → [IPv6/IPv4-prioritet] → [IPv6] og derefter vælge [Nem] i [Opsætning af netværk].
- Når IPv6 er valgt, kan HTTP-proxy ikke indstilles.

Type 2: Beskyttet netværk uden Wi-Fi Protected Setup™ (WPS)

For at opsætte et trådløst LAN kræves et SSID (navn på det trådløse netværk) og en sikkerhedsnøgle (WEP- eller WPA-nøgle). Hvis du ikke kender dem, skal du se betjeningsvejledningen til din router.

1 Tryk på **HOME**-knappen, og vælg derefter [Indstillinger] → [Systemindstillinger] → [Opsætning] → [Netværk] → [Netværksopsætning].

2 IP-adresseindstilling/proxy-server:
– automatisk indstilling:
[Opsætning af netværk] → [Nem]
– manuel indstilling:
[Opsætning af netværk] → [Ekspert] → [Opsætning med kabel] eller [Wi-Fi opsætning]

3 Vælg [Scan], og vælg derefter et netværk på listen over scannede trådløse netværk.

4 Følg instruktionerne på opsætningskærmen.

Bemærk

- For at bruge netværket med IPv6 skal du vælge [Indstillinger] → [Systemindstillinger] → [Opsætning] → [Netværk] → [IPv6/IPv4-prioritet] → [IPv6] og derefter vælge [Nem] i [Opsætning af netværk].
- Når IPv6 er valgt, kan HTTP-proxy ikke indstilles.
- Sørg for, at dine omgivelser er sikre, når du indtaster din adgangskode.

Type 3: Ubeskyttet netværk med en vilkårlig type trådløs LAN-router

For at opsætte et trådløst LAN kræves et SSID (navn på det trådløse netværk).

1 Tryk på **HOME**-knappen, og vælg derefter [Indstillinger] → [Systemindstillinger] → [Opsætning] → [Netværk] → [Netværksopsætning].

2 IP-adresseindstilling/proxy-server:
– automatisk indstilling:
[Opsætning af netværk] → [Nem]
– manuel indstilling:
[Opsætning af netværk] → [Ekspert] → [Opsætning med kabel] eller [Wi-Fi opsætning]

3 Vælg [Scan], og vælg derefter et netværk på listen over scannede trådløse netværk.

4 Følg instruktionerne på opsætningskærmen.

Bemærk

- En sikkerhedsnøgle (WEP- eller WPA-nøgle) er ikke nødvendig, da du ikke behøver at vælge en sikkerhedsmetode ved denne fremgangsmåde.
- For at bruge netværket med IPv6 skal du vælge [Indstillinger] → [Systemindstillinger] → [Opsætning] → [Netværk] → [IPv6/IPv4-prioritet] → [IPv6] og derefter vælge [Nem] i [Opsætning af netværk].
- Når IPv6 er valgt, kan HTTP-proxy ikke indstilles.

Type 4: Kabelbaseret netværksopsætning

Indtast de pågældende alfanumeriske værdier for din router, hvis det er nødvendigt. De punkter, der skal indstilles (f.eks. IP-adresse, undernetmaske, DHCP) kan variere afhængigt af internetudbyderen eller routeren. For yderligere oplysninger henvises til vejledningerne fra din internetudbyder eller dem, der fulgte med routeren.

1 Tryk på **HOME**-knappen, og vælg derefter [Indstillinger] → [Systemindstillinger] → [Opsætning] → [Netværk] → [Netværksopsætning].

2 IP-adresseindstilling/proxy-server:
– automatisk indstilling:
[Opsætning af netværk] → [Nem]
– manuel indstilling:
[Opsætning af netværk] → [Ekspert] → [Opsætning med kabel] eller [Wi-Fi opsætning]

3 Følg instruktionerne på opsætningskærmen.

[Netværksopsætning] kan også indstilles fra menuen [Automatisk opstart].

Bemærk

- Giver mulighed for automatisk konfiguration af dit kablede/trådløse netværk.
 - Ved tilslutning via LAN-kabel: Kablet
 - Ved tilslutning gennem indbygget trådløst LAN: Trådløs
 - Ved tilslutning med begge kabler: Kablet
- Indstil til [Nem], indstiller automatisk IP-adresse. Når proxy-server ikke er i brug.

- For at bruge netværket med IPv6 skal du vælge [Indstillinger] → [Systemindstillinger] → [Opsætning] → [Netværk] → [IPv6/IPv4-prioritet] → [IPv6] og derefter vælge [Nem] i [Opsætning af netværk].
- Når IPv6 er valgt, kan HTTP-proxy ikke indstilles.

Forberedelse af et kabelbaseret netværk

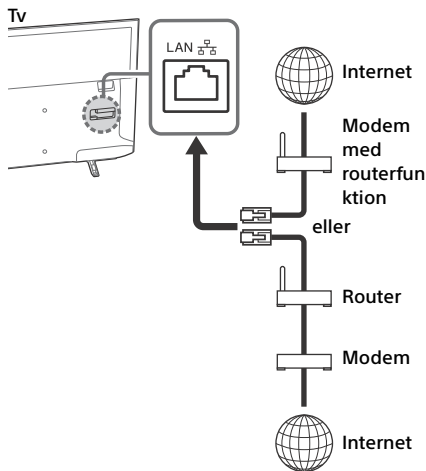

Bemærk

- Ved LAN-forbindelse skal et Category 7-kabel benyttes (medfølger ikke).

Visning af netværksstatus

Du kan bekræfte din netværksstatus.

- 1 Tryk på **HOME**-knappen, og vælg derefter [Indstillinger] → [Systemindstillinger] → [Opsætning] → [Netværk] → [Netværksopsætning].
- 2 Vælg [Se netværksopsætning og status].

Hvis du ikke kan oprette forbindelse til internettet

Brug diagnosen til at kontrollere for eventuelle årsager til netværksforbindelsesfejl og foretage indstillinger.

- 1 Tryk på **HOME**-knappen, og vælg derefter [Indstillinger] → [Systemindstillinger] → [Opsætning] → [Netværk] → [Netværksopsætning].
- 2 Vælg [Se netværksopsætning og status].
- 3 Vælg [Forbindelseskontrol]. Dette kan tage flere minutter. Du kan ikke annullere diagnosen, når du har valgt [Forbindelseskontrol].

Privatlivspolitik

Når du bruger følgende funktioner til at tilslutte til internettet, vil visse oplysninger, der betragtes som personlige oplysninger, blive sendt til Sony Corporations globale servere.



Det kræver din tilladelse for at indsamle og bruge disse oplysninger.

- Opdateringer af systemssoftware ved tilslutning til Sony Corporations globale servere via internettet.
- Internetindhold eller andre internettjenester fra udbydere som YouTube.

Dette tv har indstillingsskærbilleder i Automatisk opsætning eller Indstillingsmenu til at bekræfte din accept af dette, når du har læst privatlivspolitikken. Hvis du vil bruge disse funktioner, skal du markere [Enig] i hvert indstillingsskærbillede. Hvis [Uenig] er markeret, er de to ovennævnte funktioner ikke tilgængelige.













Du kan ændre denne indstilling ved at trykke på **HOME**, vælg derefter [Indstillinger] → [Systemindstillinger] → [Opsætning] → [Privatlivspolitik].

Brug af tv

- 1 Tryk på  på tv'et eller fjernbetjeningen for at tænde tv'et.
- 2 Tryk på **DIGITAL/ANALOG** for at skifte mellem digital- og analog-indgang.
- 3 Tryk på talknapperne eller **PROG +/-** for at vælge en tv-kanal.
- 4 Tryk på  +/- for at justere lydstyrken.

I digital tilstand

Et oplysningsbanner vises et kort øjeblik. Følgende ikoner vises muligvis på banneret.

-  : Dataservice (udsendelsestjeneste)
-  : Radiotjeneste
-  : Betyder, at tjenesten er krypteret/kræver abonnement
-  : Betyder, at lyden er tilgængelig på flere sprog
-  : Betyder, at der findes undertekster
-  : Undertekster og/eller lyd er tilgængelig for hørehæmmede
-  : Betyder, at det aktuelle program ikke bør ses af mindreårige (fra 3 til 18 år)
-  : Børnelås
-  : Lås digitalprogram
-  : Betyder, at der findes lyd for synshæmmede
-  : Oplæsning af undertekster mulig
-  : Multikanallyd tilgængelig

Ændring af sidelayout

Ændring af skærmformatet

- 1 Tryk flere gange på  for at vælge skærmformat.

[Bred zoom]*

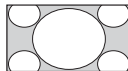

[Fuld]

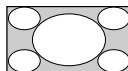

[14:9]*

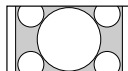

[Normal]

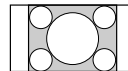

[Zoom]*

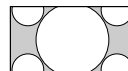

* Den øverste og nederste del af billedet skæres muligvis væk.

Bemærk

- Du kan ikke vælge [14:9] til billeder fra HD-kilde.

For HDMI pc-indgang (pc-timing)

[Normal]

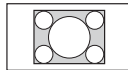

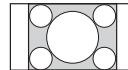

[Fuld 1]

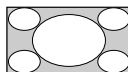

[Fuld 2]



Indstilling af valg af motiv

- 1 Tryk på **OPTIONS**.
- 2 Tryk på  og derefter  for at vælge [Valg af motiv].
Når du vælger den ønskede motivfunktion, indstilles den optimale lyd- og billedkvalitet for det valgte motiv automatisk. Tilgængelige funktioner kan variere. Funktioner, der ikke er tilgængelige, er nedtonede.

Navigation i menuen Home

Med knappen **HOME** kan du få adgang til mange forskellige tv-indstillinger og funktioner.





Alle apps

Internetindhold leverer et bredt udvalg af on-demand-underholdning direkte til dit tv. Du kan nyde dit foretrukne internetindhold (undtaget KDL-40RE4xx / 32RE4xx), Fotodeling Plus (undtaget KDL-40RE4xx / 32RE4xx) og Fotoramme-tilstand.

Bemærk

- Sørg for at slutte dit tv til internettet, og udfør [Netværksopsætning] (side 23).

For at bruge internetindhold

- 1 Tryk på **HOME**, og vælg derefter [Alle apps].
- 2 Tryk på /// for at vælge den ønskede internetservice i tjenestelisten.
- 3 Tryk på  for at starte det ønskede internetindhold.
- 4 Tryk på den røde/grønne/gule/blå knap for at filtrere app-kategorien ved Foto/ Musik/Video/Alle.

For at forlade internetindhold

Tryk på **HOME**.

Bemærk

- Hvis du oplever problemer med denne funktion, skal du kontrollere, at internetforbindelsen er indstillet korrekt.
- Grænsefladen til internetindhold afhænger af internetindholdsudbyderne.
- For at opdatere internetindholdstjenesterne skal du trykke på **HOME** og derefter vælge [Indstillinger] → [Systemindstillinger] → [Opsætning] → [Netværk] → [Opdater internetindhold].

For at bruge NETFLIX

Tryk på **NETFLIX**-knappen på fjernbetjeningen for at åbne menuen.

Bemærk

- Det er muligt, at Netflix ikke kan anvendes via en proxy-server.

Fotodeling Plus

(undtagen KDL-40RE4xx / 32RE4xx)

Tilslut, kopier og vis foretrukne fotos på tv'et ved hjælp af dine enheder (f.eks. smartphones eller tablets).

HOME → [Alle apps] → [Fotodeling Plus]

Bemærk

- Følg instruktionerne på skærmen for at tilslutte enheden til tv'et.
- Åbn webbrowseren på enheden, når alle tilslutninger er oprettet, og følg derefter instruktionerne på skærmen for at få adgang til URL.

Visning af foto på tv'et

- 1 Tryk på din enhed for at starte.
- 2 Vælg et foto.
Det valgte foto vil automatisk blive vist på tv'et.

Gemme et foto, som vises på tv'et

- 1 Tryk på miniaturebilledet på din enhed, og hold derefter fotoet for at åbne kontekstmenuen.
- 2 Vælg [OK].

Bemærk

- Tilslut et USB-flashdrev for at gemme op til 50 fotos.
- Der kan tilsluttes op til 10 smartphones eller tablets til tv'et samtidigt.
- Maksimal filstørrelse for hvert foto er 20 MB.
- Du kan også vælge en baggrundsmusikfil med en maksimal størrelse på 30 MB.
- Standardbrowseren til Android 2,3 eller en senere understøttes.
- Standardbrowseren til iOS understøttes. Nogle funktioner kan imidlertid ikke bruges afhængig af versionen af dit iOS.

Brug af tv'et i fotoramme-tilstand

I fotoramme-tilstand vises klokkeslæt og kalender samtidigt med, at der vises et foto og du hører musik.

HOME → [Alle apps] → [Fotoramme-tilstand]



For at starte fotoramme-tilstanden under afspilning fra USB-medie

- 1 Tryk på **OPTIONS** under visning af et foto eller afspilning af en musikfil.
- 2 Tryk på \uparrow/\downarrow og derefter \odot for at vælge [Fotoramme-tilstand] for at starte fotorammen.

Valg af visningstilstand

Du kan ændre fotoramme-tilstandens visning ved at vælge [Visning] under [Indstillinger for fotoramme] (side 24).

Valg af tilstanden visning af ur

Du kan ændre blandt tre tilstande for visning af ur ved at vælge [Visning af ur] under [Indstillinger for fotoramme] (side 24).

Bemærk

- Dette tv har ikke en batteridrevet backup af uret. Hvis der opstår strømsvigt, eller hvis du frakobler netledningen, vil den aktuelle dato og tid automatisk nulstilles.

Varighed

For at spare strøm, afspiller tv'et kontinuerligt i tilstanden fotoramme i op til 24 timer før det automatisk slukker. Brug ikke tilstanden fotoramme i mindst en time efter automatisk slukning for at undgå indbrændning på skærmen.

Du kan ændre indstilling for [Varighed] under [Indstillinger for fotoramme] (side 24).

Positionen for fotoet, uret og kalenderen ændres automatisk hver time for at undgå indbrændning på skærmen.

Programliste

- 1 Tryk på **HOME** i digital tilstand.
- 2 Tryk på \uparrow/\downarrow og derefter \odot for at vælge [Programliste].

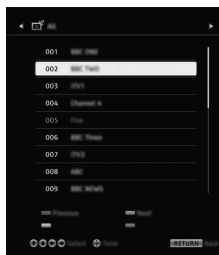

- 3 Tryk på $\uparrow/\downarrow/\leftarrow/\rightarrow$ og derefter \odot for at vælge et program.

Brug af favoritliste

Med funktionen favoritter kan du angive op til fire lister med dine favoritprogrammer. Tryk på \odot , mens du ser tv, for at oprette eller vise en favoritliste.

Tip

- Tryk på den blå knap for at redigere favoritlisten. Brug oversigten nederst på skærmen.

Digital EPG

- 1 Tryk på \equiv **GUIDE** i digital tilstand.



- 2 Tryk på $\uparrow/\downarrow/\leftarrow/\rightarrow$ og derefter \odot for at vælge et program.

Optagelser

(Funktionen ikke tilgængelig i Italien)

- 1 Tryk på **HOME** i digital tilstand.
- 2 Tryk på \uparrow/\downarrow og derefter \ominus for at vælge [Optagelser].
- 3 Tryk på \uparrow/\downarrow og \ominus for at vælge [Titelliste], [Timerliste], [Fejlliste] eller [Manuel timeroptagelse].

Bemærk

- Tryk på knappen **REC** for at optage programmet, som vises lige nu, digitalt med USB HDD-optagefunktionen.
- Vær sikker på, at HDD er tilsluttet TV'et, før du optager.

Medier

Afspil foto/musik/video via USB

Du kan afspille foto/musik/videofiler, på tv'et, der er gemt på et digitalt Sony still-kamera/ videokamera/smartphone (afhængig af modeller)* via et USB-kabel eller en USB-lagerenhed.

- 1 Tilslut en understøttet USB-enhed til tv'et.
* Enheden skal være i medieoverførselstilstand (MTP).
- 2 Tryk på **HOME**.
- 3 Tryk på \uparrow/\downarrow og derefter \ominus for at vælge [Medier].
- 4 Tryk på \uparrow/\downarrow og derefter \ominus for at vælge [Foto], [Musik] eller [Video].
- 5 [Valg af enhed] vises. Tryk på \uparrow/\downarrow og derefter på \ominus for at vælge en enhed (undtagen KDL-40RE4xx / 32RE4xx).
- 6 Tryk på $\uparrow/\downarrow/\leftarrow/\rightarrow$ og derefter på \ominus for at vælge en enhed.

- 7 Hvis der er tilsluttet mere end en USB-enhed, skal du trykke på den røde knap for at vælge [Afspilningsfunktioner] og derefter [Apparatvalg] for at vælge den passende USB-enhed (kun KDL-40RE4xx / 32RE4xx).

Afspilningsfunktioner

Tryk på den røde knap, i miniaturebilledvisning, for at få vist en liste over USB-afspilningsindstillinger.

Indstillinger for visning

Tryk på **OPTIONS** i miniaturevisning, for at få vist indstillingen til at skifte miniaturevisning til listevisning.

Justering af billed- og lyd kvalitet for USB-medie

Tryk på **OPTIONS** under medieafspilning og derefter vælg [Billede] eller [Lyd].

Bemærk

- Tryk på $\uparrow/\downarrow/\leftarrow/\rightarrow$ og derefter \ominus for at vælge og justere et punkt.

Afspilning af foto som diasshow (foto)

- 1 Tryk på den grønne knap i miniature-/listevisning for at starte diasshowet. For at indstille [Diasshoweffekt] og [Hastighed for diasshow] skal du trykke på **OPTIONS** → [Afspilningsfunktioner]. Tryk på for at stoppe et diasshow \leftarrow **RETURN**.

Bemærk

- Følgende handlinger må ikke udføres, når tv'et indlæser data fra en USB-enhed:
 - Du må ikke slukke for tv'et.
 - Du må ikke afbryde USB-kablet.
 - Du må ikke fjerne USB-enheden.Dataene på USB-enheden kan blive beskadiget.
- Sony kan ikke holdes ansvarlig for skader på eller tab af data på optagemediet på grund af en fejl i tilsluttede enheder eller i tv'et.
- Filsystemet på USB-enheden understøtter FAT16, FAT32 og NTFS.
- Filnavnet og mappenavnet vises muligvis ikke korrekt i nogle tilfælde.
- Hvis du tilslutter et digitalt Sony still-kamera, skal kameraets tilstand for USB-tilslutning indstilles til Auto eller Mass Storage. Flere oplysninger om tilstanden for USB-tilslutning findes i den vejledning, der fulgte med digitalkameraet.
- Brug en USB-lagerenhed, som er kompatibel med klassestandarderne for USB-lagerenheder.
- Hvis en valgt fil indeholder ukorrekte oplysninger eller ikke er komplet, kan den ikke afspilles.

USB-videoforformat

- AVI (.avi)
Video-codec: MPEG1, MPEG2, Xvid, MPEG4, H.264, Motion JPEG
Audio-codec: PCM, MPEG1 Layer1/2, MPEG2 AAC (2-kanals), MPEG4 AAC (2-kanals), MPEG4 HE-AAC (2-kanals), Dolby Digital (2-kanals), Dolby Digital Plus (2-kanals), WMA v8, MP3
- ASF (.wmv, .asf)
Video-codec: WMV v9, Xvid, VC-1
Audio-codec: MP3, WMA v8
- MP4 (.mp4, .mov, .3gp)
Video-codec: MPEG4, H.264, H.263, Motion JPEG, H.265
Audio-codec: MPEG1 Layer1/2, MP3, MPEG2 AAC, MPEG4 AAC, MPEG4 HE-AAC
- MKV (.mkv)
Video-codec: WMV v9, MPEG4, H.264, VC-1, VP8, VP9, H.265
Audio-codec: PCM, MPEG1 Layer1/2, MP3, MPEG2 AAC (2-kanals), MPEG4 AAC (2-kanals), MPEG4 HE-AAC (2-kanals), Dolby Digital (2-kanals), WMA v8, Dolby Digital Plus (2-kanals), DTS, FLAC, VORBIS
- WebM (.webm)
Video-codec: VP8, VP9
Audio-codec: VORBIS
- PS (.mpg, .mpeg, .vro, .vob)
Video-codec: MPEG1, MPEG2
Audio-codec: MPEG1 Layer1/2, MP3, Dolby Digital (2-kanals), Dolby Digital Plus (2-kanals), DTS, DTS 2.0
- TS (.ts, .m2ts)
Video-codec: MPEG2, H.264, VC-1, H.265
Audio-codec: MPEG1 Layer1/2, MP3, MPEG2 AAC, MPEG4 AAC, MPEG4 HE-AAC, Dolby Digital (2-kanals), Dolby Digital Plus (2-kanals), DTS, DTS 2.0

USB-musikformat

- LPCM, DTS-CD (.wav)
- MPEG1 audio layer3 (.mp3)
- WMA v8 (.wma)
- FLAC (.flac)

USB-fotoformat

- JPEG (.jpg, .jpeg)

Bemærk

- Afspilning af filformaterne ovenfor garanteres ikke.

Afspille foto/musik/video via hjemmenetværk

(undtagen KDL-40RE4xx / 32RE4xx)

Du kan nyde forskelligt indhold (f.eks. foto-/musik-/videofiler) gemt på DLNA Certified™ medieservere. Med hjemmenetværksfunktionen kan du nyde netværksindhold i andre rum.

DK

Afspilning af foto/musik/video

1 Tryk på **HOME**, og vælg derefter [Medier] → [Foto], [Musik] eller [Video] → den ønskede medieserver.

2 Vælg filer eller mapper, der skal afspilles fra listen.

Bemærk

- Serveren skal være DLNA Certified™.
- Filer fra en netværksenhed skal være i følgende formater:
 - Stillbilleder: JPEG
 - Musik: MP3, lineær PCM, WMA
 - Video: AVCHD, MPEG2, MPEG1, MP4 (AVC), MP4 (MPEG4), WMV
- Afhængigt af filen kan den muligvis ikke afspilles, selv ved brug af de understøttede formater.

Renderer

Du kan vise fotos eller afspille musik- og videofiler, der er gemt på netværksenheder (f.eks. digitalkameraer, mobiltelefoner, pc) på tv-skærmen ved at betjene enheden direkte. Netværket skal også være renderer-kompatible enheder.

Renderer Indstillinger

Tryk på **HOME**-knappen, og vælg derefter [Indstillinger] → [Systemindstillinger] → [Opsætning] → [Netværk] → [Opsætning af hjemmenetværk] → [Renderer].

Displayindstillinger for medieservere

Vælg hjemmenetværksservere, der skal vises i Home-menuen. Der kan vises op til 10 servere.

- 1 Tryk på **HOME**-knappen, og vælg derefter [Indstillinger] → [Systemindstillinger] → [Opsætning] → [Netværk] → [Opsætning af hjemmenetværk] → [Indstillinger for servervisning].
- 2 Vælg den server, der skal vises i Enhedsvalg.

Indstillinger

Systemindstillinger

Bemærk

- Redigerbare indstillinger varierer, afhængigt af situationen. Indstillinger, der ikke er tilgængelige, er nedtonede eller vises ikke.
- Satellitfunktioner er kun tilgængelige for satellitmodeller.



Billede

Billedfunktion

Indstiller en billedfunktion.

Nulstil alt

Nulstiller alle indstillinger for [Billede] undtagen [Billedfunktion] til standardindstillingerne.

Baggrundslys

Gør det muligt at justere baggrundsbelysningens lysstyrke.

Kontrast

Gør det muligt at øge eller reducere billedkontrasten.

Lys

Gør det muligt at gøre billedet lysere eller mørkere.

Farvemætning

Gør det muligt at øge eller reducere farveintensiteten.

Farvebalance

Gør det muligt at øge eller reducere grønne farvetoner og røde farvetoner.

Farvetemperatur

Gør det muligt at justere det hvide i billederne.

Skarphed

Gør det muligt at gøre billedet skarpere eller blødere.

Reality Creation

Justerer finhed og støj for realistisk billede.

Opløsning: Juster finhed og klarhed.

Vælg [Manuel] fra [Reality Creation] for at justere [Opløsning].

Støjreduktion

Reducerer billedstøj (sne på billedet) i tilfælde af et svagt signal.

MPEG-støjreduktion

Gør det muligt at reducere billedstøj i MPEG-komprimeret video.

Film-tilstand

Giver en mere jævn og ensartet billedbevægelse ved afspilning af BD- (Blu-ray Disc), DVD- eller VCR-billeder taget på film. Vælg [Auto] for at få gengivet filmbaseret indhold, som det er.

Bemærk

- Hvis billedet indeholder uregelmæssige signaler eller for meget støj, slukkes [Film-tilstand] automatisk, selvom [Auto] er valgt.

Avancerede indstillinger

Gør det muligt at angive mere detaljerede indstillinger for [Billede].

Nulstil alt: Nulstiller alle avancerede indstillinger til standardindstillingerne.

Avanceret kontrastforbedring: Justerer automatisk [Baggrundslys] og [Kontrast] til de bedst egnede indstillinger til mørke billedescener.

Sort-korrigerig: Fremhæver de sorte områder i billedet for at gengive en stærkere kontrast.

Gamma: Justerer balancen mellem lyse og mørke områder i billedet.

Klar hvid: Fremhæver hvide farver.

Levende farver: Gør farverne mere klare.

LED Motion-tilstand: Reducerer sløring i film ved at kontrollere kilden for LED-baggrundslys, men lysstyrken formindskes.

Farverum (Kun KDL-49WE7xx / 43WE7xx): Ændrer farvegengivelsesområdet.

Lyd

ClearAudio+

Lader dig nyde den bedste lyd kvalitet ved kombinationen af den velbalancerede digitale signalbehandlingsteknologi.

Lydfunktion

Vælg i overensstemmelse med det indhold, som du vil høre.

Nulstil alt

Nulstil indstillingerne [Surround], [Surround-effekt], [Lydgenoprettelse (DSEE)], [Equalizer], [Vokalzoom], [Avanceret automatisk lydstyrke], [Balance], og [Lydstyrke offset].

Surround

Virtuelt reproducerer realistisk surround-lyd.

Surround-effekt

Juster surround-lydeffekt.

Lydgenoprettelse (DSEE)

Gendanner den rummelige naturlige lyd kvalitet ved at dekode de høje frekvenser og svage lyde, der ofte går tabt ved den digitale komprimering.

Equalizer

Gør det muligt at justere indstillingerne for lydfrekvens.

Vokalzoom

Fremhæver stemme eller omgivende lyd.

Avanceret automatisk lydstyrke

Kompenserer automatisk for forskellige programmets lyd niveauer, eller input.

Balance

Gør det muligt at fremhæve venstre eller højre højtalerbalance.

Lydstyrke offset

Gør det muligt at justere lydstyrkeniveauet på den aktuelle indgang i forhold til andre indgange.

To-kanal lyd

Indstiller lyden fra højtaleren til [Mono], [Stereo], [A] eller [B].

Bemærk

- Hvis signalet er meget svagt, bliver lyden automatisk mono.
- Vælg [Mono], hvis stereolyden er støjende ved modtagelse af et NICAM-program. Lyden bliver mono, men støjen reduceres.
- Indstillingen [To-kanal lyd] huskes for hver programposition.
- Du kan ikke høre udsendelser i stereo, hvis [Mono] er valgt.

Tip

- Hvis du vælger andet udstyr, der er sluttet til tv'et, skal du indstille [To-kanal lyd] til [Stereo], [A] eller [B].

Avancerede indstillinger

Dynamikområde: Kompenserer for forskelle i lydstyrken mellem forskellige kanaler.

Bemærk

- Effekten fungerer muligvis ikke eller kan variere afhængigt af programmet, uanset indstillingen for [Dynamikområde].

Dolby Digital Plus Out: Vælg [Auto] for at passere igennem Dolby Digital Plus stream til ARC, når Dolby Digital Plus er tilgængelig via tilsluttet lydsystem.

Mens Dolby Digital Plus sendes ud, er Digital Audio Out (optisk)* slået fra.

Vælg [Fra] for at konvertere Dolby Digital Plus til Dolby Digital for både ARC (Lydsystem) og Digital Audio Out (optisk)*.

HE-AAC-lydstyrke: Juster HE-AAC-lydstyrken.

MPEG-lydniveau: Justerer MPEG-lydstyrken.

* Kun ved begrænset region/land/TV-model.



Skærmstyring

Skærmformat

Flere oplysninger om skærmformat findes på side 13.

Auto-format

Ændrer automatisk [Skærmformat], så det passer til indgangssignalet.

4:3 som standard

Indstiller standard [Skærmformat] til 4:3-indgangssignal.

Automatisk visningsområde

Justerer automatisk billedet til det mest velegnede skærmområde.

Skærmområde

Justerer billedets skærmområde.

Vandret position

Juster billedets vandrette position.

Lodret position

Justerer billedets lodrette position.

Lodret størrelse

Juster billedets lodrette størrelse, når [Skærmformat] er indstillet til [Bred zoom].

PC Indstillinger

Vælg [Skærmformat], se side 13.



Kanalopsætning

Analog opsætning

Analog aut. programindstilling: Gør det muligt at indstille alle tilgængelige analoge kanaler. Normalt er dette ikke nødvendigt, da kanalerne blev indstillet første gang, tv'et blev installeret. Indstillingen gør det dog muligt at gentage programindstillingen (hvis du f.eks. skal finde nye kanaler efter en flytning, eller hvis udbyderen tilbyder nye kanaler).

Manuel programindstilling: Tryk på **PROG +/-** for at vælge kanalens programnummer, før du vælger [Tv-system]/[Kanal]/[AFT]/[Lydfilter]/[Udelad]/[Farvesystem]. Du kan ikke vælge et programnummer, der er indstillet til [Udelad].

Program

Indstil programkanalerne manuelt.

Signalniveau

Viser signalniveauet for det program, der i øjeblikket ses.

Programsortering: Gør det muligt at ændre den rækkefølge, som kanalerne lagres i på tv'et.

Digital opsætning

Digital programindstilling:

Digital automatisk programindstilling
Stiller ind på alle tilgængelige digitale kanaler. Med denne indstilling kan du indstille tv'et efter en flytning eller søge efter nye kanaler, som er blevet lanceret af udbydere.

Autom. programindstillingsområde

Normal: Søger efter tilgængelige kanaler i dit område/land.

Fuld: Søger efter tilgængelige kanaler uanset område/land.

Bemærk

- Du kan køre [Digital automatisk programindstilling], når du er flyttet til et nyt sted, har skiftet udbyder, eller hvis du vil lede efter nye kanaler, der lige er udbudt.

Redigering af programliste

Fjerner uønskede digitale kanaler, der er gemt på tv'et, og ændrer rækkefølgen af de digitale kanaler, der er gemt på tv'et.

Manuel indstilling

Gør det muligt at indstille de digitale kanaler manuelt.

Undertekstopsætning:

Undertekst-indstilling

Hvis [Hørehæmmet] er valgt, vises der muligvis undertekster med visuelle hjælpefunktioner (hvis tv-kanalerne sender sådanne oplysninger).

Primære foretrukne sprog

Vælg foretrukne sprog, som underteksterne skal vises på.

Sekundære foretrukne sprog

Vælg sekundære foretrukne sprog, som underteksterne skal vises på.

Lydopsætning:

Lydtype (synstolkning)

Normal

Giver normal lydtype.

Synstolkning

Giver en lydbeskrivelse (fortælling) af visuelle oplysninger, hvis tv-kanalen sender sådanne oplysninger.

Hørehæmmet

Skifter til udsendelse for hørehæmmede, når [Hørehæmmet] er valgt.

Oplæste undertekster

Skifter til udsendelse med oplæsning af undertekster, hvis tv-kanalerne udsender sådanne oplysninger.

Primære foretrukne sprog

Gør det muligt at vælge det foretrukne sprog, der skal bruges til et program. Nogle digitale kanaler sender et program på flere forskellige sprog.

Sekundære foretrukne sprog

Gør det muligt at vælge det sekundære foretrukne sprog, der skal bruges til et program. Nogle digitale kanaler sender et program på flere forskellige sprog.

Miksningsniveau

Justerer tv'ets udgangsniveau for primær lyd og lydbeskrivelser.

Tip

- Denne indstilling er kun tilgængelig når [Synstolkning] i [Lydtype (synstolkning)] er indstillet.

Opsætning af Guide:

Opdater Guide i standby

Tv får EPG-data i standbytilstand.

Teknisk opsætning:

Automatisk tjenesteopdatering

Gør det muligt for tv'et at registrere og gemme nye digitale tjenester, efterhånden som de bliver tilgængelige.

Erstatning af tjenester

Vælg [Til] for automatisk at skifte kanal, når sendestationen sender det viste program på den anden kanal.

Overførsel af programliste

Importer eller eksporter indstillede programmer ved hjælp en USB-enhed.

Konfiguration af satellit:

Gør det muligt at indstille satellitkanaler automatisk.

Digital satellittuning

Stiller ind på alle tilgængelige satellittjenester.

Med denne indstilling kan du indstille tv'et efter en flytning eller søge efter nye kanaler, som er blevet lanceret af udbydere.

Bemærk

- Du kan bestemme installationstypen, og opsætte tuningsindstillingerne i henhold til indstillingerne nævnt herunder:

Antennekonfiguration

Gør det muligt at vælge enkeltkabeldistribution, fast antenne eller DiSEqC.

Typen på din satellitinstallation kan være enkeltkabeldistribution, fast antenne eller DiSEqC.

Enkeltkabelinstallationer gør det muligt at hente satellitprogrammer fra flere modtagere over et enkelt koaksialkabel. Hver modtager eller tuner er tildelt et "brugerbånd".

DiSEqC-installationer gør det muligt at tilslutte flere satellitparaboler eller LNB'er, hvis du har dem, og vælge mellem dem ved brug af tv-styringen.

Fast antenne er normalt den enkleste installationstype, hvor der er en satellitparabol og LNB.

Bånd

Antallet af brugerbånd tildelt tv'et eller tuneren.

Båndfrekvens

Frekvensen af brugerbåndet tildelt tv'et eller tuneren.

Anden (Generel satellit)

Tv'et vil søge efter satellittjenester baseret på gruppe af generelle indstillinger.

DiSEqC-styring

Indstillinger for styring af ekstra satellitudstyr så som satellitvælgeromskiftere.

Scanningstype

Fuld scanning udfører en scanning af alle tilgængelige satellitfrekvenser.

Netværksscanning udfører en scanning baseret på prædefinerede netværksparametre.

Med manuel scanning kan du indstille scanningsfrekvensen og andre transponderparametre.

Tip

- Hvis der mangler tjenester efter denne netværksscanning, gennemfør en fuld scanning.

Rediger liste over satellitprogrammer

Fjerner uønskede satellittjenester, der er gemt på tv'et, og ændrer rækkefølgen af de satellittjenester, der er gemt på tv'et.

Autom. satellittjenesteopdatering

Gør det muligt for tv'et at registrere og gemme nye satellittjenester, efterhånden som de bliver tilgængelige.

Manuel tjenesteopdatering (gemmer favoritter og timere):

Søger manuelt efter tilgængelig tjenesteopdatering.

CA-modulopsætning:

Gør det muligt at få adgang til en tv-betalingskanal, når du har en CAM-enhed (Conditional Access Module) og et visningskort.

PIN til CA-modul:

Gør det muligt at indtaste den 8-cifrede PIN for CAM-enhed (Conditional Access Module), som skal gemmes på tv'et.

Slet tjenesteliste:

Sletter en tjenesteliste. Vælg [Ja] for at slette.

Opsætning af interaktivt program (undtagen KDL-40RE4xx / 32RE4xx):

Den interaktive applikationstjeneste tilbyder digital tekst og grafik i høj kvalitet samt avancerede funktioner. Tjenesten understøttes af udbydere.



Interaktivt program

Muliggør visning af programmer med interaktive tjenester.

Automatisk opstartprogram

Starter udsendelsesrelaterede applikationer automatisk.

Applikation til (Prog. [current program])

Muliggør den interaktive applikationstjeneste for det aktuelle program.

Bemærk

- Den interaktive tjeneste er kun tilgængelig, hvis den udbydes af sendestationen.
- Tilgængelige funktioner og skærmindehold varierer afhængigt af sendestationen.

Børnelås

PIN-kode

Indstiller en PIN-kode til at blokere kanaler, eksterne indgange, internettjenester og alle indstillinger i forbindelse med kanalindstilling. Brug **0-9** på fjernbetjeningen for at indtaste en firecifret PIN-kode.

Skift PIN-kode

Gør det muligt at ændre din PIN-kode.

Forældrevurdering

Indstiller en aldersbegrænsning for visning. Indtast den korrekte PIN-kode for at se et program, som er vurderet til en højere alder end den, som du angiver.

Opsæt beskyttelse

Aktiverer eller deaktiverer beskyttelse på programrelaterede handlinger.

Lås digitalprogram

Gør det muligt at låse en digital kanal, så den ikke kan vises. Vælg [Ulåst] for at se en blokeret kanal.

Lås satellitprogram

Gør det muligt at låse et satellitprogram, så det ikke kan vises. Vælg [Ulåst] for at se et låst program.

Bemærk

- For at se et låst program, indtast PIN-koden eller vælg [Programmet er låst.] i [Børnelås] for at låse det op.

Lås for ekstern indgang

Låser eksternt indhold, så det ikke kan vises. Vælg [Ulåst] for at se en ekstern indgang.

Bemærk

- Indtastning af korrekt PIN-kode for en blokeret kanal eller ekstern indgang deaktiverer funktionen [Børnelås] midlertidigt. Sluk og tænd tv'et for at aktivere indstillingerne for [Børnelås] igen.

Tip

- Se side 35, hvis du mister din PIN-kode.

Børnesikring af optagne titler (kun for Storbritannien)

Du kan spærre optaget indhold ved at få vist en vejledning, som kræver indtastning af kodeord for at få adgang.

Internetlås (undtagen KDL-40RE4xx / 32RE4xx)

Gør det muligt at låse internetindhold, så det ikke kan vises. Vælg [Ulåst] for at se internetindhold.

Opsætning

Netværk (undtagen KDL-40RE4xx / 32RE4xx)

Netværksopsætning: Angiver netværksstatusindstillinger.

IPv6/IPv4-prioritet: Skift mellem [IPv6] og [IPv4 (anbefales)].

Bemærk

- For at bruge netværket med [IPv6] skal du vælge [IPv6] og derefter vælge [Nem] i [Opsætning af netværk].
- Når IPv6 er valgt, kan HTTP-proxy ikke indstilles.
- Når IPv6 er valgt, kan visse internetsider, applikationer eller vist indhold ikke vises.

Indbygget Wi-Fi: Slår det indbyggede trådløse LAN [Til] eller [Fra].

Indstil til [Fra], hvis du ikke bruger det indbyggede trådløse LAN.

Når du skifter fra [Fra] til [Til], skal du etablere netværksforbindelsen via [Netværksopsætning].

Wi-Fi Direct: Slår Til/Fra for at tilslutte dit tv til Wi-Fi Direct-enheder så som pc, mobiltelefon eller digital kamera.

Wi-Fi Direct-indstillinger: Indstil for at tilslutte en Wi-Fi Direct-enhed til tv'et ved hjælp af funktionen Wi-Fi Direct. Tryk på knappen **OPTIONS**, og vælg [Manuel], hvis du ikke kan oprette forbindelse.

Enhedsnavn: Skift navnet på tv'et, som vises på den tilsluttede enhed.

Opdater internetindhold: Opretter forbindelse til internettet for at modtage tilgængelige internetindholdstjenester.

Opsætning af hjemmenetværk:

Indstillinger for servervisning

Viser listen over tilsluttede servere. Du kan vælge den server, der skal vises i Enhedsvalg.

Serverdiagnosticering

Diagnosticerer, om tv'et kan sluttes til hver server på hjemmenetværket.

Fjernstart

Denne funktion tillader tilsluttede enheder på hjemmenetværket at tænde for tv'et.

Bemærk

- Standby-forbruget vil stige, hvis [Til] indstilles.

Renderer

Renderer-funktion

Lader TV'et afspille mediefiler på en enhed (f.eks. digitalt stillkamera).

Renderer-adgangskontrol

Giver adgang fra en angivet kontrolenhed.

Renderer-opsætning

Justerer de detaljerede indstillinger for [Renderer-opsætning].

Privatlivspolitik (undtagen KDL-40RE4xx / 32RE4xx)

Vælg [Enig] eller [Uenig] for privatlivspolitikken. (side 12)

Indstillinger for fotoramme

Visning: Gør det muligt at vælge visning. Se side 15.

Visning af ur: Gør det muligt at vælge visning af ur.

Bemærk

- Denne indstilling er tilgængelig, når [Visning] er sat til [Billede og ur] eller [Ur i fuld skærm].

Valg af billede: Gør det muligt at vælge billede.

Valg af musik: Gør det muligt at vælge musik.

Indstilling for diasshow: Gør det muligt at vælge mellem visning af diasshow eller enkel visning af foto.

Indstilling for musikafspilning: Gør det muligt at vælge mellem afspilning af alle spor eller et enkelt spor.

Varighed: Gør det muligt at vælge en periode hvorefter tv'et automatisk skifter til standby.

Første ugedag: Indstiller [Søndag] eller [Mandag] som første ugedag i kalenderen.

Automatisk start af USB

Når en USB-enhed er tilsluttet USB-porten, skal du vælge [Til] for automatisk at se miniaturebilledet for den sidst afspillede foto/musik/videofil.

Ur/timere

Indstil timer og ur.

Sleeptimer: Indstiller tiden i det antal minutter, som tv'et skal forblive tændt, før det slukker automatisk.

Aut. tænd: Tænder for tv'et fra standby på et tidspunkt, som du har bestemt, og indstillet på en kanal eller indgang efter dit valg. Sørg for at indstille det korrekte klokkeslæt, før du indstiller denne funktion.

Ur-indstilling: Indstiller nuværende klokkeslæt og dato.

Auto/Manuel

Vælg [Manuel] for at indstille den aktuelle tid manuelt.

Automatisk tidszone

Gør det muligt at indstille, om tidszonen, som du befinder dig i, skal vælges automatisk eller ej.

Til: Skifter automatisk mellem sommertid og vintertid efter kalenderen.

Fra: Tiden vises efter den tidsforskel, der er indstillet med [Tidszone].

Automatisk sommertid

Gør det muligt at indstille, om skiftet mellem sommertid og vintertid skal ske automatisk.

Dato

Indstil nuværende dato.

Tid

Indstil nuværende klokkeslæt.

Tidszone

Gør det muligt at vælge den relevante tidszone manuelt, hvis den er forskellig fra standardtidszonen for dit land/område.

Optagelsesindstillinger (Funktionen ikke tilgængelig i Italien)

Til at oprette og slette HDD for optagefunktionen.

Optagetid automatisk opdatering:

Til

Optagetiden vil automatisk blive opdateret afhængig af ændringer i transmissionssignalet.

Fra

Optagetiden vil være baseret på booking-/reservationstid.

Det anbefales, ikke at ændre denne menuindstilling når du har eksisterende bookedede timere.

Automatisk opstart

Starter proceduren for startopsætning. Med denne indstilling kan du indstille tv'et efter en flytning eller søge efter nye kanaler, som udbyderen har gjort tilgængelig på et senere tidspunkt.

Sprog/Language

Gør det muligt at vælge det sprog, som menuerne skal vises på.

Fysisk tastatur (Kun for web-browser*) (undtagen KDL-40RE4xx / 32RE4xx)

Vælg det fysiske tastaturs sprogindstilling, når det fysiske tastatur er tilsluttet til tv'et.

* Kun ved begrænset region/land/TV-model.

Startlogo

Vælg [Til] for at få vist logoet, når tv'et tændes. Vælg [Fra] for at deaktivere.

LED-indikator

Vælg [Til] for at tænde LED-indikatoren. Vælg [Fra] for at deaktivere.

AV-opsætning

AV-indstillinger: Gør det muligt at tildele indgangen på eksternt udstyr et navn.

Aktivér

Vælg [Auto] for kun at få vist navne, når udstyret er tilsluttet, eller [Altid] for at få vist navne, uanset om udstyret er tilsluttet.

Farvesystem: Vælger farvesystem alt efter composite-videosignalet fra indgangskilden.

Højtaler: Vælg, om lyden skal udsendes fra tv-højtalerne eller eksternt lydudstyr.

Hovedtelefon-/lydudgang: Indstiller, om lyden skal udsendes fra hovedtelefoner, eksterne lydsystemer eller aktiv subwoofer tilsluttet til tv'et. Fjern hovedtelefoner fra tv'et, hvis du vælger [Lydudgang (Fast)], [Lydudgang (Variabel)] eller [Subwoofer].

Lydudgang (Fast)

Lyden, som udsendes fra tv'et, er fast. Brug lydmodtagerens lydreguleringsknap til at justere lydstyrken (og andre lydindstillinger) via lydsystemet.

Lydudgang (Variabel)

Hvis du bruger et eksternt lydsystem, kan lyden, som udsendes fra audio out, styres ved hjælp af tv'ets fjernbetjening.

Hovedtelefonafbryder: Slår tv'ets indbyggede højtaler til/fra, når der slutes hovedtelefoner til tv'et.

Hovedtelefonlydstyrke: Justerer lydstyrken for hovedtelefonerne.

Bemærk

- Denne funktion er ikke tilgængelig, hvis [Hovedtelefon-/lydudgang] er indstillet til [Lydudgang (Fast)], [Lydudgang (Variabel)] eller [Subwoofer].

Subwoofer: For at aktivere, indstil [Hovedtelefon-/lydudgang] til [Subwoofer].

Subwooferniveau

Justering af subwoofereffektens lydniveau.

Fase

Vælg fasepolaritet.

Subwoofersynkronisering

Justere tidsforsinkelsen af subwoofereffektens lyden.

Digital lydudgang: Gør det muligt at indstille lydsignalet, som udsendes ved at tilslutte ved hjælp af digitalt audio output (optisk)* -kabel eller HDMI-kabel.

* Kun ved begrænset region/land/TV-model.

Auto 1

Udgangssignal som komprimeret lyd uden ændring.

Auto 2

Udgangssignal kun som komprimeret lyd for flerkanaalsindhold uden ændring.

PCM

Altid udgangssignal i PCM.

Tv'ets placering: Gør det muligt at forbedre højttalerindstillinger ved indstilling som [Tv-fod] eller [Vægmontering] i overensstemmelse med tv'ets placering.

HDMI-signalformat (Kun ved begrænset region/land/TV-model):
Standardformat

Standard HDMI-format til normal brug.

Forbedret format

Indstil kun når der bruges enheder der understøtter formatet, HDMI 2K HDR (High Dynamic Range).

Bemærk

- HDMI IN 1- og HDMI IN 2-formatet ændres samtidigt.
- Ændr til [Standardformat] hvis billed- og lyd-outputtet ikke er korrekt i [Forbedret format].
- Noget indhold vil måske ikke vises som 2K HDR når 4K HDR-indhold afspilles fra en lydenhed.

BRAVIA Sync-indstillinger

Gør det muligt for tv'et at kommunikere med udstyr, som er kompatibelt med funktionen BRAVIA Sync-kontrol, og som er tilsluttet tv'ets HDMI-porte. Bemærk, at kommunikationsindstillinger også skal udføres på det tilsluttede udstyr.

BRAVIA Sync-styring: Gør det muligt at indstille, om betjening af tv'et og det tilsluttede udstyr, som er kompatibelt med BRAVIA Sync-kontrol, skal samles eller ej. Ved indstilling til [Til] er følgende funktioner tilgængelige. Hvis det specifikke Sony-udstyr, som er kompatibelt med BRAVIA Sync-kontrol, tilsluttes, gælder denne indstilling automatisk for det tilsluttede udstyr.

Sluk enheder automatisk: Ved indstilling til [Til] slukkes det tilsluttede udstyr, som er kompatibelt med BRAVIA Sync-kontrol, når tv'et skifter til standby.

Tænd TV automatisk: Ved indstilling til [Til] tændes tv'et, når du tænder det tilsluttede udstyr, som er kompatibelt med BRAVIA Sync-kontrol.

BRAVIA Sync-enhedsliste: Viser en liste over tilsluttet udstyr, som er kompatibelt med BRAVIA Sync-kontrol. Vælg [Aktiver] for at opdatere [BRAVIA Sync-enhedsliste].

Enhedskontrolknapper: Vælg knapfunktioner på tv'ets fjernbetjening, der skal bruges til at betjene det tilsluttede udstyr.

Ingen

Deaktiverer betjening med tv'ets fjernbetjening.

Normal

Til grundlæggende handlinger, f.eks. navigeringsknapper (op, ned, til venstre eller til højre osv.).

Indstillingsknapper

Til grundlæggende handlinger og betjening af kanalrelaterede knapper, f.eks. **PROG +/-** eller **(0-9)** osv. Nyttig, når du skal betjene en tuner eller set-top-boks osv. med fjernbetjeningen.

Menuknapper

Til grundlæggende handlinger og betjening af knapperne

HOME/OPTIONS.

Nyttig, når du skal vælge menuer på en BD-afspiller osv. med fjernbetjeningen.

Indstill.- og menuknapper

Til grundlæggende handlinger og betjening af kanalrelaterede knapper og knappen **HOME/OPTIONS**.

Bemærk

- Noget udstyr med [BRAVIA Sync-styring] understøtter ikke funktionen [Enhedskontrolknapper].

Netværksopsætning (Kun KDL-40RE4xx / 32RE4xx i Storbritannien)

Muliggør opsætning af IP-indstillingerne for tv'ets Ethernet-port og opretning af netværksforbindelse.

Bemærk

- Ved LAN-forbindelse skal et Category 5-kabel benyttes (medfølger ikke).
- Dette tv understøtter supplerende indhold/ tjenester leveret af funktionen MHEG internetforbundne tjenester. Generelt internet (IPTV/webtjenester/e-mail mv.) understøttes ikke af dette tv.

Kundeservice

Giver oplysninger om tv'ets model, software og andet. Se side 27 for flere oplysninger.



Nulstil alt

Nulstiller de aktuelle økoindstillinger til standardindstillingerne.

Strømsparefunktion

Reducerer tv'ets strømforbrug ved at justere baggrundslyset.

Billedet slukker, hvis du vælger [Sluk billede]. Lyden påvirkes ikke.

Standby for passivt tv

Slukker tv'et, når det har været passivt i et bestemt stykke tid.

Kundeservice

Modelnavn

Viser tv'ets modelnavn.

Softwareversion

Viser tv'ets aktuelle softwareversion.

Digital

Vælg [Systemoplysninger] for at få vist digitale kanaloplysninger om dit tv.

Eksterne indgange

Vælg [Vis AV-indstillinger] for at vise eller administrere tv-indgangen.

Billedtjek

Vis **prøvebillede**: Gør det muligt at kontrollere billedbetingelserne på skærmen.

USB systemopdatering (Kun KDL-40RE4xx / 32RE4xx)

Vælges for at udføre systemopdatering.

Softwareopdatering (undtagen KDL-40RE4xx / 32RE4xx)

Opdaterer tv-systemet ved hjælp af USB-hukommelse eller via netværk.

Bemærk

- Softwareopdatering via internettet kan variere afhængigt af region/land/TV-model.
- Besøg Sonys support-webside for opdatering af softwaren.

Automatisk softwaredownload

Vælg [Til] for at downloade software automatisk. Vælg [Fra] for at deaktivere.

Fabriksindstillinger

Nulstiller alle indstillinger til fabriksindstillinger. Når denne handling er udført, vises skærmen for startopsætning.

Bemærk

- Du må ikke slukke tv'et under nulstillingen eller trykke på knapper (tager ca. 30 sekunder).

Initialiser personlig information (undtagen KDL-40RE4xx / 32RE4xx)

Du kan slette dine personlige oplysninger gemt i tv'et.

Produktsupport

Gør det muligt at få vist tv'ets produktoplysninger.

Tilslutningsdiagram

Du kan slutte et bredt udvalg af ekstraudstyr til tv'et.

Bemærk

- Afhængigt af tv-modellen kan tilslutning af en stor USB-enhed forstyrre andre tilsluttede enheder ved siden af den.
- Ved tilslutning af en stor USB-enhed, skal du kun tilslutte 1 USB-stik.

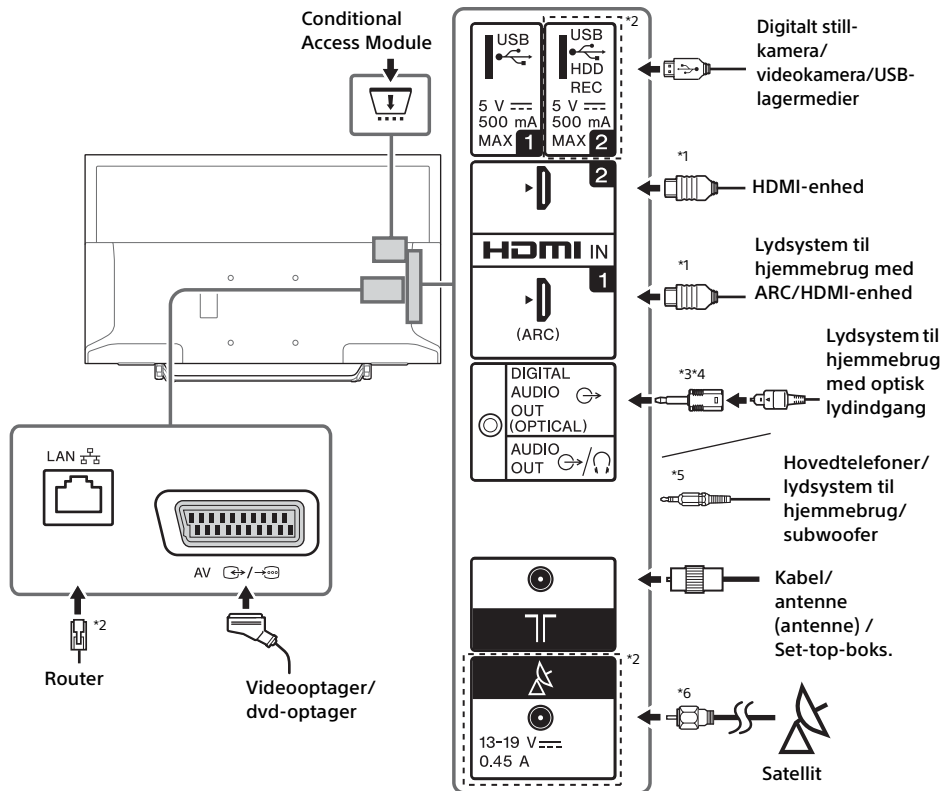

Bemærk

*1

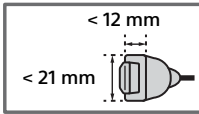

*2 Terminaler, etiketter og funktioner kan variere afhængigt af land/region/tv-model.

*3 Kun ved begrænset region/land/TV-model.

*4 Tilslut ikke den digitale lydstikadapter når der ikke er tilsluttet til optisk lydkabel, for at deaktivere den røde LED fra DIGITAL AUDIO OUT (OPTICAL)-terminalen.

Afhængig af typen af optisk lydkabel vil den digitale lydstikadapter måske ikke være nødvendig.

*5 Understøtter kun 3-polede stereo-minijack.

*6



DK

Billedkvalitet

- AV-kompositionskabel
- Antennekabel

- HDMI-kabel







SD-videoeer (standardopløsning) har billedsignaler med en lodret opløsning på 480 (NTSC) eller 576 (PAL/SECAM) linjer.



HD-videoeer (høj opløsning) har billedsignaler med en lodret opløsning på 720 eller 1.080 linjer.

Brug af lyd- og videoudstyr

- 1 Tænd det tilsluttede udstyr.
- 2 Tryk  for at få indgangskilden vist.
- 3 Tryk på / og derefter  for at vælge den ønskede indgangskilde.
Det markerede punkt vælges, hvis der går 5 sekunder uden betjening.

Bemærk

- Ved tilslutning af et digitalt lydsystem, som ikke er kompatibelt med ARC-teknologien (Audio Return Channel - lydreturkanal), ved hjælp af et HDMI-kabel skal et optisk lyd-kabel tilsluttes DIGITAL AUDIO OUT (OPTICAL)* for at opnå digital lyd.
- Ved tilslutning med et HDMI-kabel skal du sørge for at bruge et HighSpeed HDMI-kabel med logo for kabeltype (SONY-kabel anbefales).

* Kun ved begrænset region/land/TV-model.

Brug af BRAVIA Sync-enheder





Ved tilslutning af tv'et til BRAVIA Sync-kompatibelt udstyr kan du betjene dem sammen.

Sørg for at lave de nødvendige indstillinger på forhånd. Indstillingerne for BRAVIA Sync-kontrol skal konfigureres på både tv'et og det tilsluttede udstyr. Se [BRAVIA Sync-indstillinger] (side 26) for indstillinger på tv-siden. Se betjeningsvejledningerne for det tilsluttede udstyr for indstillinger på det tilsluttede udstyrs side.

Brug af skærmspejling

(undtagen KDL-40RE4xx / 32RE4xx)

Skærmspejling viser skærmen for en kompatibel enhed (f.eks. smartphone) på den store tv-skærm ved hjælp af Miracast-teknologi. Der kræves ingen trådløs router (eller adgangspunkt) for at bruge denne funktion.

- 1 Tryk på knappen /, og vælg derefter [Skærmspejling] ved hjælp af knapperne /.
- 2 Betjen enheden, som er kompatibel med skærmspejling, for at oprette forbindelse med tv'et. Når forbindelsen er oprettet, vises enhedsskærmen på TV'et.

Lav liste over tilsluttede enheder/afregistrer enheder

Når venteskærmen for skærmspejling vises, skal du trykke på **OPTIONS** og derefter vælge [Vis enhedsliste/Slet].

Vælg enheden, som skal slettes, i listen, og tryk derefter på  for at afregistrere en enhed. Vælg derefter [Ja] i bekræftelsesvinduet.

Vis registreringsmeddelelse, når du prøver at forbinde en enhed med tv'et

Ved at aktivere denne funktion undgås, at en uønsket enhed tilsluttes.

Når standbyskærmen for skærmspejling vises, skal du trykke på **OPTIONS** og derefter vælge [Registreringsmeddelelse] → [Til].

Bemærk, at du ikke kan tilslutte enheden, når du først har afvist en registreringsanmodning fra en enhed, medmindre du sletter den fra enhedslisten.

Ændring af båndindstilling (for eksperter)

Når standbyskærmen for skærmspejling vises, skal du trykke på **OPTIONS** og derefter vælge [Indstillinger for bånd].

Bemærk

- De tilsluttede enheder skal stemme overens med følgende:
 - Enheder, som er kompatible med skærmspejling: 2,4 GHz-forbindelse (5 GHz understøttes ikke).
- For oplysninger om, hvilket trådløst bånd din enhed understøtter, henvises til enhedens betjeningsvejledning.

Vægmontering af tv'et

Tv'ets betjeningsvejledning viser trin til klargøring af tv'et, før vægmonteringen.

Til kunderne:

Af hensyn til produktets og den generelle sikkerhed anbefaler Sony på det kraftigste, at monteringen af tv'et udføres af en Sony-forhandler eller en autoriseret installatør. Du må ikke forsøge at montere det selv.

Til Sony-forhandlere og installatører:

Vær opmærksom på sikkerheden under montering, vedligeholdelse og eftersyn af produktet.

Monteringen af dette produkt kræver tilstrækkelig ekspertise. Dette er især vigtigt, når du skal finde ud af, om væggen kan bære tv'ets vægt. Monteringen af dette produkt skal udføres af en Sony-forhandler eller autoriseret installatør under hensyntagen til sikkerheden. Sony er ikke ansvarlig for beskadigelse eller personskade, der opstår som følge af forkert håndtering eller forkert montering.

DK

Brug dit Beslag til vægmontering SU-WL450 (medfølger ikke) til vægmontering af tv'et. Når du fastgør dit Beslag til vægmontering, skal du læse den Betjeningsvejledning og det Monteringsark, der fulgte med dit Beslag til vægmontering.



Se følgende websted for vejledning til montering af din tv-models beslag til vægmontering:
www.sony.eu/tv/wall-mount-bracket-manual

Yderligere oplysninger

Fejlfinding

Hvis LED-lampen blinker rødt, skal du tælle, hvor mange gange den blinker (interval på tre sekunder).

Hvis LED-lampen blinker rødt, skal du nulstille tv'et ved at trække strømledningen ud af tv'et i to minutter og derefter tænde tv'et. Hvis problemet ikke forsvinder, skal du kontakte forhandleren eller et Sony-servicecenter og oplyse antallet af gange LED-lampen blinker rødt (interval på tre sekunder). Tryk på  på tv'et for at slukke det, træk strømledningen ud, og informer forhandleren eller et Sony-servicecenter om problemet.

Hvis LED-lampen ikke blinker, skal du kontrollere punkterne som følger.

Hvis problemet fortsætter, skal tv'et efterses af en autoriseret servicetekniker.

Billede

Intet billede (skærmen er mørk) og ingen lyd

- Kontroller antennen/kabelforbindelsen.
- Slut tv'et til stikkontakten, og tryk på  på tv'et eller på fjernbetjeningen.

Der vises intet billede eller ingen menuoplysninger på skærmen fra udstyr, som er tilsluttet videoindgangsstikket

- Tryk på  for at få vist listen over tilsluttet udstyr, og vælg derefter den ønskede indgang.
- Kontroller forbindelsen mellem ekstraudstyret og tv'et.

Dobbeltbillede eller ghosting

- Kontroller antennen (antenne)/kabelforbindelsen, placering eller retning.

Der er kun sne og støj på skærmen

- Kontroller, om antennen er knækket eller bøjet.
- Kontroller, om antennen er ved at være slidt (tre til fem år ved normal brug, et til to år ved kysten).

Forvrænget billede (stiplede linjer eller striber)

- Hold tv'et væk fra elektriske støjkilder som f.eks. biler, motorcykler, hårtørrere eller ekstraudstyr.
- Når du vælger en placering til ekstraudstyret, skal du sørge for, at der er afstand mellem ekstraudstyret og tv'et.
- Kontroller antennen/kabelforbindelsen.
- Placer antennekablet væk fra andre tilslutningskabler.

Støj på billedet eller lyden under visning af en tv-kanal

- Juster [AFT] (Automatic Fine Tuning - automatisk finindstilling) for at opnå en bedre billedmodtagelse. Denne funktion er kun til analoge TV-kanaler.

Små, sorte prikker og/eller lyse prikker på skærmen

- Billedet på en skærm består af pixel. Det er ikke en fejl, at der vises meget små sorte og/eller lyse prikker (pixel) på skærmen.

Billedets konturer er forvrænget

- Vælg en anden indstilling for [Film-tilstand] til andre indstillinger (side 18).

Programmerne vises i sort-hvid

- Vælg [Nulstil alt] (side 18).

Der vises intet billede fra det tilsluttede udstyr på skærmen

- Tænd det tilsluttede udstyr.
- Kontroller kabelforbindelsen.
- Tryk på  for at få vist listen over tilsluttet udstyr, og vælg derefter den ønskede indgang.
- Sæt hukommelseskortet eller en anden lagerenhed korrekt i digitalkameraet.
- Brug et hukommelseskort til et digitalt still-kamera eller en anden lagerenhed, som er blevet formateret i overensstemmelse med betjeningsvejledningen, som fulgte med det digitale still-kamera.
- Funktioner garanteres ikke for alle USB-enheder. Funktionerne kan også være forskellige afhængigt af USB-enhedens funktioner eller de videoer, der afspilles.

Kan ikke vælge det tilsluttede udstyr i menuen eller kan ikke skifte indgang

- Kontroller kabelforbindelsen.

Lyd

Ingen lyd, men godt billede

- Tryk på \triangleleft +/- eller \otimes (Lydløs).
- Kontroller, om [Højtaler] under [AV-opsætning] er indstillet til [TV-højtaler] (side 25).
- Kontroller, om hovedtelefonens stik er sluttet til tv'et.

Ingen lyd eller støjende lyd

- Kontroller, om tv-systemindstillingen er passende (side 19).

Kanaler

Den ønskede kanal kan ikke vælges

- Skift mellem digital og analog tilstand, og vælg den ønskede digitale/analoge kanal.

Nogle af kanalerne er tomme

- Kanalen er kun til kodede tjenester/abonnementstjenester. Brug af kanalen kræver abonnement på en betalings-tv-tjeneste.
- Kanalen bruges kun til data (intet billede eller ingen lyd).
- Kontakt sendestationen for transmissionsoplysninger.

Digitale kanaler vises ikke

- Kontakt en lokal installatør for at få oplysninger om, hvilke digitale udsendelser der sendes i dit område.
- Opgrader til en højere antenneforstærkning.

For at ændre tuningsområdet (om tilgængeligt, afhænger af region/land)

- Tryk på knappen **HOME**, vælg herefter → [Kanalopsætning] → [Digital opsætning] → [Digital programindstilling] → [Autom. programindstillingsområde]. [Normal]
Søger efter tilgængelige kanaler i dit område/land.
[Fuld]
Søger efter tilgængelige kanaler uanset område/land.

Bemærk

- [Automatisk tjenesteopdatering], om tilgængeligt, afhænger af region/land.

Tip

- Du kan køre [Digital automatisk programindstilling], når du er flyttet til et nyt sted, har skiftet udbyder, eller hvis du vil lede efter nye kanaler, der lige er udbudt.

- Det anbefales at indstille [Digital opsætning] → [Teknisk opsætning] → [Automatisk tjenesteopdatering] til [Til] for at tillade, at nye digitale tjenester tilføjes automatisk, når de bliver tilgængelige. Hvis indstillingen er [Fra], vil du få en besked om nye digitale tjenester, der vises som en skærmeddelelse, men tjenesten vil ikke automatisk blive tilføjet. Om denne funktion er tilgængelig afhænger af region/land. Hvis ikke tilgængelig, udfør [Digital automatisk programindstilling] for at tilføje nye tjenester.

Netværk

* Kan ikke bruge VOD-tjeneste under optagelse.

Hvilke slags enheder kan tilsluttes og anvende skærmspejlingsfunktionen?

- Enheder, der er kompatible med Sony-skærmspejling (Xperia), kan tilsluttes.

Video eller lyd falder sommetider ud

- Enheder, der udsender radiobølger, såsom andre trådløse LAN-enheder eller mikrobølgeovne, kan forstyrre skærmspejlingsfunktionen ved brug af trådløst LAN. Hold tv'et eller enheder, der er kompatible med Sony-skærmspejling (Xperia), væk fra sådanne enheder, eller sluk dem, hvis det er muligt.
- Kommunikations hastigheden kan ændres afhængigt af afstand eller forhindringer mellem enheder, enhedskonfiguration, radiobølgeforhold, overbelastning på linjen, eller hvilken enhed du bruger. Der kan være udfald i kommunikationen på grund af radiobølgeforholdene.

Noget betalt indhold kan ikke afspilles

- Kildeenheden skal være kompatibel med HDCP (High-bandwidth Digital Content Protection) 2,0/2,1-systemet. Noget betalt indhold kan muligvis ikke vises via en ikke-kompatibel kildeenhed.

Apps er utilgængelige

- Kontroller, at LAN-kablet og netledningen på routeren/modemet* er korrekt tilsluttet.
- * Din router/dit modem skal være indstillet på forhånd for at oprette forbindelse til internettet. Kontakt din internetudbyder for router-/modemindstillinger.
- Prøv at bruge apps senere. App-indholdsudbyderens server kan være ude af drift.

Nogle gange er videostreamingkvaliteten dårlig, når du bruger trådløst LAN

- Den trådløse netværksforbindelses kvalitet varierer afhængigt af afstand eller forhindringer (f.eks. vægge) mellem tv'et og den trådløse router (access point), miljøforstyrrelser og kvaliteten af den trådløse router (access point).

Trådløs LAN-forbindelse mislykkes, eller radiomodtageforhold er dårlige

- Kontroller placeringen af tv'et og den trådløse router (access point). Signalforholdene kan blive påvirket af følgende årsager.
 - Andre trådløse enheder, mikrobølger, fluorescerende lys osv. findes i nærheden.
 - Der er gulve eller vægge mellem den trådløse router (access point) og tv'et. Hvis problemet fortsætter, selv efter ovenstående kontrol, kan du prøve lave en kablet LAN-forbindelse.

Dårligt billede på internetvideo

- Kvaliteten afhænger af den originale video, som leveres af internetudbyderen, og din forbindelses båndbredde.

Noget internetindhold viser tab af detaljer, især ved hurtige bevægelser eller mørke scener

- Videokvalitet og billedstørrelse afhænger af bredbåndshastigheden og indholdsleverandørernes levering.

God billedkvalitet, men ingen lyd på internetindhold

- Kvaliteten afhænger af det originale indhold, som leveres af internetudbyderen, og din forbindelses båndbredde.
- På grund af egenskaberne ved internetvideo vil ikke alle videoer indeholde lyd.

Tv'et kan ikke oprette forbindelse til serveren

- Kontroller LAN-kablet eller forbindelsen til serveren og tv'et.
- Kontroller, om netværket er konfigureret korrekt på tv'et.

Der vil blive vist en meddelelse om, at tv'et ikke kan oprette forbindelse til netværket

- Kontrollér de aktuelle netværksindstillinger. Tryk på knappen **HOME**, og vælg derefter [Indstillinger] → [Systemindstillinger] → [Opsætning] → [Netværk] → [Netværksopsætning] → [Se netværksopsætning og status]. Hvis alle dine netværksindstillinger er "-", kan serveren muligvis tilsluttes korrekt. Kontroller netværksforbindelserne og/eller serverens betjeningsvejledning for oplysninger om forbindelse.

- Konfigurer netværksindstillingerne igen.
- Hvis LAN-kablet er sluttet til en aktiv server, og tv'et har fået en IP-adresse, skal du kontrollere din DLNA Certified™ medieservers forbindelser og konfigurationer.

Bemærk

- Din IP-adressekonfiguration kan vises ved at vælge muligheden [Se netværksopsætning og status].

DLNA Certified™ medieserver er utilgængelig, skønt den er opført under [Medier] på Home-menuen

- Kontroller dit LAN-kabel/forbindelse eller dine serverforbindelser. Tv'et kan have tabt forbindelsen til serveren.
- Udfør [Serverdiagnosticering] for at kontrollere om din medieserver kommunikerer korrekt med tv'et. Tryk på knappen **HOME**, og vælg derefter [Indstillinger] → [Systemindstillinger] → [Opsætning] → [Netværk] → [Opsætning af hjemmenetværk] → [Serverdiagnosticering].

Ved brug af renderer-funktionen kan musikfiler ikke afspilles

- Nogle programmer viser en billedfil, der allerede ligger på pc'en, under musikafspilning ved brug af renderer-funktionen. Afhængigt af den forudinstallerede billedfil kan musikafspilning muligvis ikke lade sig gøre, men det kan muligvis lade sig gøre ved at ændre billedfilen.

Du kunne ikke oprette forbindelse til internettet

- Kontroller, at LAN-kablet og netledningen på routeren/modemet* er korrekt tilsluttet.
- * Din router/dit modem skal være indstillet på forhånd for at oprette forbindelse til internettet. Kontakt din internetudbyder for router-/modemindstillinger.

Du har ikke et YouTube-id

- Hvis du ikke har et YouTube-id og en adgangskode, kan du registrere dig via nedenstående adresse.
<http://www.google.com/device>
(Du kan også oprette et YouTube-id og en adgangskode fra din pc.)
Når du har oprettet et id, kan du bruge det med det samme.

Generelt

Tv'et slukker automatisk (det skifter til standby)

- Kontroller, om [Sleeptimer] er aktiveret (side 24).
- Kontroller, om [Varighed] er aktiveret ved hjælp af [Aut. tænd] (side 24) eller [Indstillinger for fotoramme] (side 24).
- Kontroller, om [Standby for passivt tv] er aktiveret (side 27).

Ikke alle indgangskilder kan vælges

- Vælg [AV-indstillinger], og vælg [Altid] for indgangskilde (side 25).

Fjernbetjeningen fungerer ikke

- Udskift batterierne.

HDMI-udstyret vises ikke i [BRAVIA Sync-enhedsliste]

- Kontroller, om dit udstyr er kompatibelt med BRAVIA Sync-kontrol.

Kan ikke vælge [Fra] under [BRAVIA Syncstyring]

- Hvis du har valgt et lydsystem, som er kompatibelt med BRAVIA Sync-kontrol, kan du ikke vælge [Fra] i denne menu. Vælg [TV-højttaler] i menuen [Højttaler] for at ændre lydudgang til tv-højttaleren (side 25).

Kodeord for [Børnelås] er glemt

- Indtast 9999 for PIN-kode.
- Opdater PIN-kode ved at trykke på knappen **HOME** og vælg [Indstillinger] → [Systemindstillinger] → [Børnelås] → [Skift PIN-kode].

Gem visningstilstand eller logo vises på skærmen

- Tryk på  **RETURN** på fjernbetjeningen, og tryk derefter på **HOME**, og vælg [Indstillinger] → [Systemindstillinger] → [Opsætning] → [Automatisk opstart]. Sørg for at vælge [Hjemme] under [Placering].

Specifikationer

System

Panelsystem

LCD-panel (flydende krystal), LED-baggrundslys

Tv-system

Afhængigt af land/område/TV-model

Analog: B/G, D/K, I

Digital: DVB-T/DVB-C

DVB-T2^{*1}

Satellit^{*1}: DVB-S/DVB-S2

Farve/videosystem

Analog: PAL, SECAM, NTSC3.58 (kun video),

NTSC4.43 (kun video)

Digital: MPEG-2 MP@ML/HL, H.264/MPEG-4 AVC

HP@L4.0, MP@L4.0, H.265/HEVC MP/

Main10@L4.1 (Full HD 60fps)

Kanaldækning

Afhængigt af land/område/TV-model

Analog: UHF/VHF/kabel

Digital: UHF/VHF/kabel

Satellit^{*1}: IF-frekvens 950-2.150 MHz

Lydeffekt (kun for 19,5 V-forsyning)

5 W + 5 W

Trådløs teknologi (undtagen KDL-40RE4xx / 32RE4xx)

Protokol IEEE802.11b/g/n

Frekvensbånd: WLAN 2,4 GHz

Radiofrekvenssender: 100 mW MAKS.

Tv-softwareversion

8.____-1000-__-____-__ (KDL-49WE7xx / 49WE6xx / 43WE7xx / 40WE6xx / 32WE6xx)

v8.____-1000 (KDL-40RE4xx / 32RE4xx)

Der henvises til [Kundeservice] under [Opsætning].

Indgangs-/udgangsstik

Antenne/kabel

75 ohm, eksternt stik til VHF/UHF

Satellitantenne^{*1}

Hunstik F-type 75 Ohm.

DiSEqC 1.0, LNB 13 V/18 V & 22 kHz tone, enkeltkabeldistribution EN50494.

AV

21-bens scartstik (CENELEC-standard) med lyd/ videoindgang, RGB-indgang og tv-lyd/ videoudgang.

HDMI IN 1 (ARC), HDMI IN 2 (HDCP 1.4-kompatibel)

HDMI-video: 1080p (30, 50, 60 Hz), 1080/24p, 1080i (50, 60 Hz), 720p (30, 50, 60 Hz), 720/24p, 576p, 576i, 480p, 480i

Pc-indgang:

(Opløsning, vandret frekvens, lodret frekvens)

KDL-49WE7xx / 49WE6xx / 43WE7xx / 40WE6xx / 40RE4xx:

640 × 480, 31,5 kHz, 60 Hz

800 × 600, 37,9 kHz, 60 Hz

1.024 × 768, 48,4 kHz, 60 Hz

*1.280 × 720, 44,8 kHz, 60 Hz

1.280 × 1.024, 64,0 kHz, 60 Hz

1.152 × 864, 67,5 kHz, 75 Hz

1.600 × 900, 55,9 kHz, 60 Hz

1.680 × 1.050, 65,3 kHz, 60 Hz

* 1.920 × 1.080, 67,5 kHz, 60 Hz

KDL-32WE6xx / 32RE4xx:

640 × 480, 31,5 kHz, 60 Hz

800 × 600, 37,9 kHz, 60 Hz

1.024 × 768, 48,4 kHz, 60 Hz

*1.280 × 720, 44,8 kHz, 60 Hz

1.360 × 768, 47,7 kHz, 60 Hz

1.152 × 864, 67,5 kHz, 75 Hz

1.600 × 900, 55,9 kHz, 60 Hz

1.680 × 1.050, 65,3 kHz, 60 Hz

* 1080P- og 720p-timing, ved anvendelse sammen med HDMI-indgangen, behandles som video-timing og ikke som pc-timing for skærmformat.

Lyd: To-kanals lineær PCM: 32, 44,1 og 48 kHz, 16, 20 og 24 bits, Dolby Digital, Dolby Digital Plus, DTS

ARC (Audio Return Channel - lydreturkanal) (kun HDMI IN 1)

(To-kanals lineær PCM: 48 kHz, 16 bits, Dolby Digital, Dolby Digital Plus, DTS)

⇨ DIGITAL AUDIO OUT (OPTICAL)

Digitalt optisk stik (to-kanals lineær PCM: 48 kHz, 16 bits, Dolby Digital, DTS)

⇨ AUDIO OUT /  (Stereo-minijack)

Hovedtelefoner, lydudgang, subwoofer



•⇨ 1, •⇨ 2 (HDD REC) (Funktionen ikke

tilgængelig i Italien)

USB-port



CAM-stik (Conditional Access Module)

DC IN 19.5 V  

Netadapterindgang

(undtagen KDL-40RE4xx / 32RE4xx)

 LAN (Afhænger af dit valgte land/område)

10BASE-T/100BASE-TX-stik

(Forbindelseshastigheden kan variere afhængigt af netværksmiljøet. 10BASE-T/100BASE-TX-kommunikationshastigheden og -kvaliteten garanteres ikke for dette tv.)

Andet

Ekstraudstyr

Beslag til vægmontering: SU-WL450

Driftstemperatur

0 °C til 40 °C

Luftfugtighed under drift

10 % til 80 % RH (ikke-kondenserende)

Strøm, datablad og andet

Strømkrav

19,5 V DC med netadapter

Rating: Indgang 220 V - 240 V AC, 50 Hz

Lavenergiklasse

KDL-49WE7xx: A+

KDL-49WE6xx: A+

KDL-43WE7xx: A+

KDL-40WE6xx / 40RE4xx: A+

KDL-32WE6xx / 32RE4xx: A

Skærmstørrelse (målt diagonalt) (ca.)

KDL-49WE7xx / 49WE6xx: 123,2 cm / 49 tommer

KDL-43WE7xx: 108,0 cm / 43 tommer

KDL-40WE6xx / 40RE4xx: 101,4 cm / 40 tommer

KDL-32WE6xx / 32RE4xx: 80,0 cm / 32 tommer

Strømforsbrug

I tilstanden [Standard]

KDL-49WE7xx: 63 W

KDL-49WE6xx: 60 W

KDL-43WE7xx: 51 W

KDL-40WE6xx / 40RE4xx: 48 W

KDL-32WE6xx / 32RE4xx: 41 W

I tilstanden [Kraftig]

KDL-49WE755: 100 W

KDL-49WE753: 84 W

KDL-49WE750: 84 W

KDL-49WE665: 85 W

KDL-49WE663: 85 W

KDL-49WE660: 85 W

KDL-43WE755: 85 W

KDL-43WE753: 75 W

KDL-43WE750: 75 W

KDL-40WE665: 74 W

KDL-40WE663: 60 W

KDL-40WE660: 60 W

KDL-40RE455: 74 W

KDL-40RE453: 60 W

KDL-40RE450: 60 W

KDL-32WE615: 74 W

KDL-32WE613: 60 W

KDL-32WE610: 60 W

KDL-32RE405: 74 W

KDL-32RE403: 60 W

KDL-32RE400: 60 W

Gennemsnitligt årligt energiforbrug*²

KDL-49WE7xx: 92 kWh

KDL-49WE6xx: 88 kWh

KDL-43WE7xx: 74 kWh

KDL-40WE6xx / 40RE4xx: 70 kWh

KDL-32WE6xx / 32RE4xx: 60 kWh

Strømforbrug i standby*^{3,4}

0,50 W

Skærmopløsning

KDL-49WE7xx / 49WE6xx / 43WE7xx / 40WE6xx / 40RE4xx: 1.920 punkter (vandret) × 1.080 linjer (lodret)

KDL-32WE6xx / 32RE4xx: 1.366 punkter (vandret) × 768 linjer (lodret)

Mål (ca.) (b × h × d)

Inkl. tv-fod

KDL-49WE7xx: 109,6 × 69,4 × 25,2 cm

KDL-49WE6xx: 110,2 × 69,9 × 23,0 cm

KDL-43WE7xx: 96,4 × 61,9 × 23,6 cm

KDL-40WE6xx / 40RE4xx: 91,0 × 59,1 × 20,8 cm

KDL-32WE6xx / 32RE4xx: 73,1 × 49,0 × 18,7 cm

Uden tv-fod

KDL-49WE7xx: 109,6 × 64,4 × 7,0 cm

KDL-49WE6xx: 110,2 × 65,0 × 7,0 cm

KDL-43WE7xx: 96,4 × 57,1 × 7,0 cm

KDL-40WE6xx / 40RE4xx: 91,0 × 54,3 × 7,0 cm

KDL-32WE6xx / 32RE4xx: 73,1 × 44,2 × 7,0 cm

Vægt (ca.)

Inkl. tv-fod

KDL-49WE7xx: 12,1 kg

KDL-49WE6xx: 12,1 kg

KDL-43WE7xx: 9,7 kg

KDL-40WE6xx / 40RE4xx: 8,7 kg

KDL-32WE6xx / 32RE4xx: 6,2 kg

Uden tv-fod

KDL-49WE7xx: 11,5 kg

KDL-49WE6xx: 11,4 kg

KDL-43WE7xx: 9,1 kg

KDL-40WE6xx / 40RE4xx: 8,1 kg

KDL-32WE6xx / 32RE4xx: 5,8 kg

*1 Ikke alle tv-sæt har DVB-T2- eller DVB-S/S2-teknologi eller satellitantenneterminal.

*2 Energiforbrug pr. år baseret på tv'ets strømforbrug ved brug 4 timer om dagen 365 om året. Det egentlige energiforbrug afhænger af, hvordan tv'et bruges.

*3 Den anførte standbyeffekt nås, når tv'et har afsluttet nødvendige interne processer.

*4 (undtagen KDL-40RE4xx / 32RE4xx) Strømforbruget i standby øges, når TV'et er tilsluttet netværket.

Bemærk

- Tilgængeligheden af ekstra tilbehør afhænger af land/område/tv-model/lager.

- Fjern ikke dummy-kortet fra TV CAM (Conditional Access Module)-holderen medmindre du vil indsætte et smartcard i CAM-holderen.
- Design og specifikationer kan ændres uden varsel.

Bemærkninger om digital TV-funktion

- Digitale tv (DVB terrestrisk, satellit og kabel), interaktive tjenester og netværksfunktioner er muligvis ikke tilgængelige i alle lande eller områder. Nogle funktioner er muligvis ikke aktiveret eller fungerer måske ikke korrekt hos nogle leverandører og netværksmiljøer. Nogle tvudbydere kan opkræve et gebyr for deres ydelser.
- Dette TV understøtter digital udsendelse ved hjælp af MPEG-2, H.264/MPEG-4 AVC og H.265/HEVC codec, men kompatibilitet med alle operatør/service-signaler, som kan ændre sig over tid, kan ikke garanteres.

Bemærkninger til HDR (High Dynamic Range) (Kun ved begrænset region/land/TV-model)

- Er kun kompatibel med HDR-spiltitler for alle "PS4" via HDMI og HDR-videoeer fra Built-in Netflix App. HDR-billedsignal betyder specifikt HDR 10 medieprofilformat (almindeligvis betegnet som HDR 10).
- Der garanteres ikke for, at alt HDR-indhold kan nydes på tv'et.

Oplysninger om varemærker

- HDMI, High-Definition Multimedia Interface og HDMI-logoet er varemærker eller registrerede varemærker for HDMI Licensing LLC i USA og andre lande.
- Fremstillet under licens fra Dolby Laboratories. Dolby, Dolby Audio og det dobbelte D-symbol er varemærker tilhørende Dolby Laboratories.
- "BRAVIA" og BRAVIA er varemærker tilhørende Sony Corporation.
- "Blu-ray Disc", "Blu-ray" og "Blu-ray Disc"-logoet er varemærker tilhørende Blu-ray Disc Association.
- "PlayStation" er et registreret varemærke, og "PS4" er et varemærke tilhørende Sony Interactive Entertainment Inc.

- For DTS-patenter henvises til <http://patents.dts.com>. Fremstillet under licens fra DTS, Inc. DTS, Symbol, & DTS og Symbol er sammen registrerede varemærker og DTS Digital Surround er et varemærke tilhørende DTS, Inc. © DTS, Inc. Alle rettigheder forbeholdes.
- TUXERA er et registreret varemærke tilhørende Tuxera Inc. i USA og andre lande.
- Windows Media er enten et registreret varemærke, eller et varemærke tilhørende Microsoft Corporation i USA og/eller andre lande.
- Dette produkt indeholder teknologi, der er underlagt Microsofts intellektuelle ejendomsrettigheder. Brug eller distribution af denne teknologi uden for dette produkt er forbudt uden den/de relevante licens(er) fra Microsoft.

(undtagen KDL-40RE4xx / 32RE4xx)

- Opera® Devices SDK. Copyright 1995-2016 Opera TV AS. All rights reserved.
- Wi-Fi, Wi-Fi Direct, Miracast, Wi-Fi Protected Setup og det Wi-Fi CERTIFIED Logo er varemærker eller registrerede varemærker tilhørende Wi-Fi Alliance.

Kun for satellitmodeller:

- DiSEqC™ er et varemærke tilhørende EUTELSAT. Dette tv understøtter DiSEqC 1.0. Dette tv er ikke beregnet til at styre motoriserede antenner.

HDMI™
HIGH-DEFINITION MULTIMEDIA INTERFACE

DOLBY
AUDIO

DK

 **dts**®
Digital Surround

TUXERA
YOUR DATA - WHERE YOU WANT IT

 **Opera TV**

(undtagen KDL-40RE4xx / 32RE4xx)

DiSEqC 1.0

Sisällysluettelo

TÄRKEÄ HUOMAUTUS	3
Turvallisuusohjeet	3
Varotoimet	5

Osat ja painikkeet

Televisio	7
Kaukosäädin	8

TV:n yhdistäminen Internetiin

Internet-yhteyden määrittäminen	11
Tyyppi 1: Suojattu verkko Wi-Fi Protected Setup™ (WPS) -asetuksella	11
Tyyppi 2: Suojattu verkko ilman Wi-Fi Protected Setup™ (WPS) -asetusta	12
Tyyppi 3: Suojaamaton verkko minkä tyyppisellä langattomalla LAN-reitittimellä tahansa	12
Tyyppi 4: Lankaverkon määrittäminen	12
Lankaverkon valmistelu	13
Verkon tilan tarkastelu	13
Jos et saa yhteyttä Internetiin	13
Tietosuojakäytäntö	13

Television katselu

Katselutyylin vaihtaminen	14
Näyttöformaatin muuttaminen	14
Näyttötilan valinta	14

Home-valikossa liikkuminen

Kaikki sovellukset	15
Photo Sharing Plus	15
Television käyttäminen valokuvakehystilassa	16
Ohjelmalista	16
Digitaalinen ohjelmaopas	16
Tallenteet	17
Media	17
Valokuvien/musiikin/videoiden toisto USB-liitännän kautta	17
Valokuvien/musiikin/videoiden toisto Kotiverkon kautta	18
Asetukset	19
Järjestelmäasetukset	19
Asiakastuki	29

Kuvien katseleminen liitetystä laitteesta

Liitäntäkaavio	30
Audio- ja videolaitteiden käyttäminen	32
Näytön peilauksen käyttäminen	32
Television asennus seinälle	33

Lisätietoja

Vianetsintä	34
Kuva	34
Ääni	34
Kanavat	35
Verkko	35
Yleistä	36
Tekniset tiedot	37

Internet-yhteys ja tietosuojia

Tämä tuote yhdistyy Internetiin, Internet-yhteyden varmistamiseksi, alkuasennuksen aikana heti, kun verkko on kytketty ja myöhemmin Kotivalikon määrittämiseksi. IP-osoitettasi käytetään tässä ja kaikissa muissa Internet-yhteyksissä. Jos et halua IP-osoitettasi käytettävän ollenkaan, älä aseta langatonta Internet-toimintaa, äläkä yhdistä Internet-johdotta. Katso yksityisyydensuojantiedot, jotka on esitetty asetusikkunoissa, saadaksesi lisätietoja Internet-yhteyksistä.

Johdanto

Kiitos, että valitsit tämän Sonyn tuotteen. Lue nämä käyttöohjeet huolellisesti, ennen kuin alat käyttää televisiota. Säilytä käyttöohjeet tulevaa tarvetta varten.

Huomautus

- Lue "Turvallisuusohjeet" (sivu 3) ennen TV:n käyttöä.
- Asetusoppaassa ja tässä käyttöohjeessa käytetyt kuvat ja piirroksot ovat ohjeellisia ja voivat poiketa kyseisestä tuotteesta. Mallin nimessä oleva merkintä "xx" vastaa television rakenteeseen, väriin tai järjestelmään liittyvää yhtä numeroa.

Asetusoppaan sijainti

Asetusopas on TV:n laatikossa pehmusteen päällä.

Tunnistemerkinntöjen sijainti

TV-mallin merkinnät, valmistuspäivämäärä (vuosi/kuukausi) ja jännitemerkintä sijaitsevat television takaosassa tai pakkauksessa.

Malleille, joiden toimitukseen sisältyy verkkolaite: Verkkolaitteen malli- ja sarjanumeron sisältävät tarrat sijaitsevat verkkolaitteen pohjassa.

VAROITUS

ÄLÄ SIOJITA
KYNTTILÄÄ TAI MUUTA
AVOTULTA TÄMÄN TUOTTEEN
LÄHELLE, JOTTA VÄLTÄT
TULIPALON VAARAN.



TÄRKEÄ HUOMAUTUS

Tämä tuote on valmistettu Sony Corporationin puolesta, Sony Corporation, 1-7-1 Konan Minato-ku Tokyo, 108-0075 Japani. Tämän tuotteen Euroopan Unionin lainsäädännön vaatimustenmukaisuutta koskevat kyselyt tulee osoittaa valtuutetuille edustajalle, Sony Belgium, bijkantor van Sony Europe Limited, Da Vincilaan 7-D1, 1935 Zaventem, Belgia. Huolto tai takuu asioita koskevat kyselyt pyydämme ystävällisesti osoittamaan takuu tai huolto dokumenteissa mainituille edustajille.

Langattomaan signaaliin liittyvä huomautus



Sony Corporation vakuuttaa täten että tyyppinen laite on direktiivin 1999/5/EY oleellisten vaatimusten ja sitä koskevien direktiivin muiden ehtojen mukainen. Halutessasi lisätietoja, käy osoitteessa:

<http://www.compliance.sony.de/>

Tätä radiolaitetta voidaan käyttää EU:n alueella loukkaamatta sovellettavia vaatimuksia radiotaajuuksien käytöstä.

Turvallisuusohjeet

VAROITUS

- Älä jätä paristoja alttiiksi kuumuudelle, kuten auringonpaisteelle tai avotulelle.
- Älä koskaan sijoita televisiota epävakaaan paikkaan. Televisio saattaa pudota ja aiheuttaa vakavan loukkaantumisen tai kuoleman. Usein erityisesti lasten loukkaantuminen voidaan välttää noudattamalla seuraavia yksinkertaisia varotoimia:
 - Käytä television valmistajan suosittelemaa kaappia tai jalustaa.
 - Käytä vain huonekaluja, jotka kantavat television painon turvallisesti.
 - Varmista, että televisio ei ulotu sen alla olevan huonekalun reunujen ulkopuolelle.
 - Älä sijoita televisiota korkean huonekalun päälle (esimerkiksi kaappi tai kirjahylly) kiinnittämättä huonekalua ja televisiota soveltuvaan tukeen.
 - Älä aseta television ja sen alustan väliin liinoja tai muita materiaaleja.
 - Opetä lapsille, että huonekalujen päälle kipeäminen televisioon tai sen säätimiin ulottumiseksi on vaarallista. Jos säilytät vanhan televisiosia ja siirät sen toiseen paikkaan, huomioi samat seikat sen sijoittelussa.

Asennus ja käyttö

Noudata television asennuksessa ja käytössä seuraavia ohjeita välttääksesi tulipalon tai sähköiskun vaaran tai laitteen vaurioitumisen ja/tai henkilövahingot.

Asennus

- Televisio on sijoitettava helposti käsillä olevan verkkopistorasian lähelle.
- Asetä TV tukevalle, tasaiselle alustalle, ettei se keikahda ja aiheuta henkilövahinkoja tai omaisuusvahinkoja.
- Asenna televisio niin, ettei sen pöytäjalusta työnny televisiojalustan ulkopuolelle (ei sisälly toimitukseen). Jos pöytäjalusta työnny televisiojalustan ulkopuolelle, se voi aiheuttaa television kaatumisen, putoamisen tai henkilövahingon tai television vaurioitumisen.

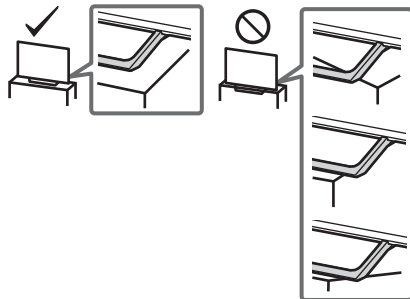

- Seinäasennuksen saa suorittaa ainoastaan asiantunteva henkilöstö.
- Turvallisuussyistä on erittäin tärkeää käyttää Sonyn varusteita: Seinäasennuskiinnitin – SU-WL450

- Muista käyttää seinäasennuskiinnittimen mukana toimitettuja ruuveja, kun kiinnität seinäasennuskiinnittimen TV-vastaanottimeen. Mukana toimitetut ruuvit on suunniteltu kuvan mukaisesti mitattuna seinäasennuskiinnittimen asennuspinnasta. Ruuvien halkaisija ja pituus vaihtelevat riippuen seinäasennustelineen mallista. Muiden kuin mukana toimitettujen ruuvien käyttö voi aiheuttaa vaurioita television sisäosiin, television putoamisen tai muuta vahinkoa.

8 mm - 12 mm

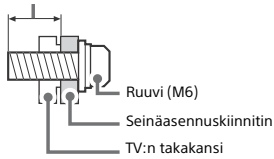

Laitteen kuljettaminen ja siirtäminen

- Irrota kaikki kaapelit ennen television siirtämistä.
- Suurikokoisen television siirtämisessä tarvitaan vähintään kaksi henkilöä.
- Kun TV:tä kuljetetaan käsin, pidä siitä kiinni alla olevan kuvan mukaisesti. Älä paina LCD-näytön pintaa tai näytön ympärillä olevaa kehystä.
- Kun nostat tai siirrät televisiota, kannattele sitä tukevasti alapuolelta.

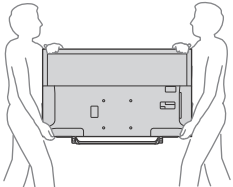

- Älä altista laitetta iskuille tai liialliselle tärinälle kuljetuksen aikana.
- Kun toimitat television huoltoon, tai kun kuljetat sitä muuton yhteydessä, pakkaa laite alkuperäiseen pakkaukseen ja suoja se alkuperäisillä pakkausmateriaaleilla.

Kaatumisen estäminen

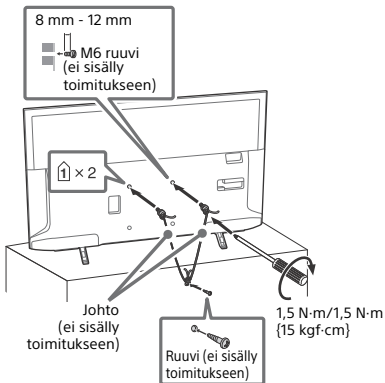

Ilmanvaihto

- Älä peitä television ilmanvaihtoaukkoja äläkä työnä mitään kotelon sisään.
- Jätä television ympärille tilaa alla olevan kuvan mukaisesti.
- Sonyn seinäasennuskiinnittimen käyttäminen on erittäin suositeltavaa riittävän ilmankierron varmistamiseksi.

Asennus seinälle

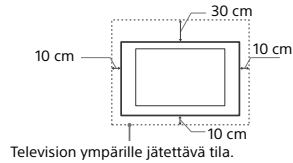

Asennus jalustalle

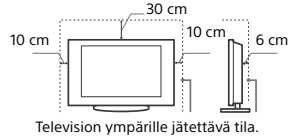

- Noudata seuraavia ohjeita varmistaaksesi asianmukaisen ilmanvaihdon ja estääksesi liian tai pölyn kerääntymisen:
 - Älä asenna televisiota takaosan varaan, ylösalaisin, takaperin tai sivuttain.
 - Älä sijoita televisiota hyllyn, maton tai vuoteen päälle tai kaapin sisälle.
 - Älä peitä televisiota millään tekstiilillä tai muilla vastaavilla, esimerkiksi verhoilla tai sanomalehdellä jne.
 - Älä asenna televisiota alla olevien kuvien mukaisesti.

Ilmankierto estynyt.

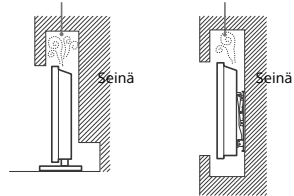

Verkkovirtajohto

- Noudata verkkovirtajohdon ja pistorasian käsittelyssä seuraavia ohjeita välttääksesi tulipalon tai sähköiskun vaaran, laitteen vaurioitumisen ja/tai henkilövahingon:
 - Käytä ainoastaan Sonyn verkkovirtajohtoa. Älä käytä muiden valmistajien johtoja.
 - Työnä pistoke kunnolla pistorasiaan.
 - Television saa kytkeä ainoastaan 220 V - 240 V verkkovirtaan.
 - Irrota verkkovirtajohto pistorasiasta kaapeleiden asennuksen ajaksi turvallisuuden vuoksi. Varo kompastumasta kaapeleihin.
 - Irrota verkkovirtajohto pistorasiasta ennen kuin teet mitään toimenpiteitä televisiolle tai siirrät sitä.
 - Pidä verkkovirtajohto etäällä lämmönlähteistä.
 - Irrota pistoke pistorasiasta ja puhdista se säännöllisin väliajoin.
 - Jos pistoke on pöyryinen ja siihen tiivistyy kosteutta, sen eriste voi vaurioitua ja seurauksena voi olla tulipalo.

Huomautus

- Älä käytä television mukana toimitettua verkkovirtajohtoa minkään muun laitteen virtaliitännässä.
- Älä purista, taivuta tai kierrä verkkovirtajohtoa voimakkaasti. Johtimet voivat paljastua tai rikkoutua.
- Älä tee muutoksia verkkovirtajohtoon.
- Älä aseta raskaita esineitä verkkovirtajohdon päälle.
- Kun irrotat pistokkeen pistorasiasta, älä vedä johdosta.
- Älä kytke liian montaa laitetta samaan pistorasiaan.
- Älä käytä vääranlaista pistorasiaa.

VERKKOLAITETTA KOSKEVA HUOMAUTUS (vain malleille, joiden toimitukseen sisältyy verkkolaite)

Varoitus

Suojaa laite sateelta ja kosteudelta tulipalo- ja sähköiskuvaaran estämiseksi.

Älä aseta maljakoita tai muita nestettä sisältäviä esineitä laitteen päälle tulipalo- ja sähköiskuvaaran vuoksi. Älä asenna tätä laitetta suljettuun tilaan, esimerkiksi kirjahyllyyn tai vastaavaan.

- Varmista, että pistorasia on lähellä laitetta ja että siihen on helppo päästä käsiksi.
- Muista käyttää toimitettua verkkolaitetta ja virtajohtoa.
- Älä käytä mitään muuta verkkolaitetta. Se voi aiheuttaa toimintahäiriön.
- Liitä verkkolaite pistorasiaan, joka on helposti käsillä.
- Älä käännyt virtajohtoa verkkolaitteen ympärille. Sydänlanka saattaa katketa ja/ tai se voi aiheuttaa toimintahäiriön mediavastaanottoon.



- Älä koske verkkolaitteeseen merrillä käsillä.
- Jos havaitset verkkolaitteen toiminnassa jotain tavallista poikkeavaa, irrota se heti pistorasiasta.
- Vastaaanotinta ei kytketä irti verkkovirrasta niin kauan kuin se on liitetty pistorasiaan, vaikka siitä olisi katkaistu virta.
- Koska verkkolaite lämpenee pitkäaikaisessa käytössä, se saattaa tuntua kuumalta, kun sitä kosketaan kädellä.

Kielletyt käyttötavat

Älä asenna tai käytä televisiota seuraavassa kuvatuissa paikoissa, ympäristöissä tai tilanteissa. Seurauksena voi olla toimintahäiriöitä, jotka aiheuttavat tulipalon, sähköiskun, laitteen vaurioitumisen ja/ tai henkilövahinkoja.

Kielletyt sijoituspaikat:

- Ulkotilat (suora auringonpaiste), merenranta, laiva tai muu alus, ajoneuvon sisätilat, terveydenhoitolaikokset, epävakaa sijoituspaikka, altistus vedelle, sateelle, kosteudelle tai savulle.

Kielletty ympäristö:

- Kuuma, kostea ja hyvin pölyinen ympäristö; paikat, joissa ympäristöön sisään voi mennä höynteisiä tai joissa televisio voi joutua alttiiksi tärinälle; tulenarkojen esineiden läheisyys (kynnit jne.). Televisio päälle ei saa tiputtaa tai roiskuttaa mitään nesteitä eikä sen päälle saa laittaa nesteillä täytettyjä esineitä (esim. kukkamaljakkoo).

Kielletyt tilanteet:

- Käytä kostein käsin, suojapaneeli irrotettuna tai sellaisten lisälaitteiden kanssa, jotka eivät ole valmistajan hyväksymiä. Irrota televisio virtapistoke ja antennin pistoke pistorasiasta ukkosmyrskyn aikana.
- Asentaa TV niin, että se ulottuu avoimeen tilaan. Televisioon törmäävä henkilö tai esine voi vahingoittaa sitä.



- Sijoittaa TV kosteaan tai pölyiseen ympäristöön tai huoneeseen, jossa on öljyistä savua tai höyryä (keittolevyn tai ilmalaukottajien läheisyyteen). Tästä voi olla seurauksena tulipalo, sähköisku tai tuotteen vääntyminen.
- Asentaa TV paikkaan, jossa se altistuu äärimmäisille lämpötiloille, kuten suoraan auringonpaisteeseen, lämpöpatterin tai lämmityskanavan läheisyyteen. Televisio voi ylikuumentua tällaisissa olosuhteissa, mistä voi olla seurauksena sen kotelon vääntyminen ja/ tai toimintahäiriö.

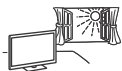

- Jos televisio sijoitetaan kylpylän tai kuumaan lähteen puhuhuoneeseen, rikkihöyryt jne. voivat vahingoittaa televisiota.



- Älä aseta ruutua suoraan keino- tai auringonvaloon. Se huonontaa kuvan laatua.
- Vältä television siirtämistä kylmältä lämpimään. Äkilliset huonelämpötilan muutokset voivat aiheuttaa kosteuden tiivistymistä. Tämä voi heikentää television kuvanlaatua ja/ tai värituotantoa. Jos näin käy, anna kosteuden haihtua kokonaan ennen virran kytkemistä televisioon.

Särkyminen vaara:

- Älä heitä mitään televisiota kohti. Näytön lasi voi särkyä iskun voimasta aiheuttaen vakavia vaurioita.
- Jos television näyttöön pintaau tulle vahinkoja, älä koske siihen ennen kuin olet irrottanut virtajohdon pistorasiasta välttääksesi mahdollisen sähköiskun.

Kun televisiota ei käytetä

- Jos et käytä televisiota useaan päivään, kytke se irti verkkovirrasta ympäristö- ja turvallisuusyistä.
- Televisio ei kytkedy kokonaan irti verkkovirrasta, kun se kytketään pois päältä virtakytkimellä. Kytke televisio kokonaan irti verkkovirrasta irrottamalla pistoke verkkopistorasiasta.
- Joissakin TV:issä voi olla toimintoja, jotka toimiakseen edellyttävät TV:n olevan valmiustilassa.

Lasten turvallisuus

- Älä anna lasten kiivetä television päälle.
- Varoitus: Pidä pienet varusteet poissa lasten ulottuvilta, jotta niitä ei niellä erehdyksissä (esim. digitaalinen audioliittimen sovitin (saatavuus riippuu maasta/alueesta/TV:n mallista), ruuvit ym.).

Toimintaohjeet ongelmatilanteissa...

Katkaise virta televisiosta ja irrota pistoke pistorasiasta välittömästi, jos jokin alla mainituista ongelmatilanteista esiintyy. Toimita televisio tarkastettavaksi valtuutettuun huoltoon jälleennyjään tai Sonyn huoltokeskukseen kautta.

Ongelmatilanteet:

- Verkkovirtajohto on vaurioitunut.
- Pistoke ei ole sopiva.
- Televisio on vaurioitunut putoamisen, iskun tai törmäyksen vuoksi.
- Television sisään on päässyt nestettä tai esineitä.

Tietoja LCD-TV:n lämpötilasta

Jos LCD-TV:tä käytetään pitkää aikaa, paneelin ympäristö lämpenee. Kädellä kokeiltaessa se voi tuntua kuumalta.

Varoitoimet

Televisio katselminen

- Katsele televisiota kohtuullisessa valaistuksessa, sillä katselu heikossa valaistuksessa tai pitkän aikaa rasittaa silmiä.
- Säädä äänenvoimakkuus kuulokkeita käyttäessäsi riittävän pieneksi, sillä suuri äänenvoimakkuus voi vahingoittaa kuuloa.

LCD-näyttö

- LCD-näyttö on valmistettu pitkälle kehitetyn teknologian mukaisesti, ja siinä on tehokkaita pikseleitä vähintään 99,99 %. LCD-näytössä voi näkyä jatkuvasti mustia pisteitä tai kirkkaita valopisteitä (punainen, sininen tai vihreä). Tämä on LCD-näytön normaali ominaisuus eikä siis merkki viasta.
- Älä paina tai raaputa näyttöön pintaa äläkä laita mitään esineitä television päälle. Kuva voi muuttua epätasaiseksi tai LCD-näyttö voi vahingoittua.
- Jos televisiota käytetään kylmässä paikassa, kuvaan saattaa tulla väristymiä tai kuva voi tummua. Tämä ei ole merkki viasta. Nämä ilmiöt häviävät lämpötilan noustessa.

FI

- Jos näyttöön jätetään liikkumaton kuva pitkäksi ajaksi, näyttöön saattaa jäädä jälkikuva. Sen pitäisi kuitenkin kadota jonkin ajan kuluessa.
- Näytön ja kotelon lämpeneminen television käytön aikana on normaalia.
- LCD-näyttö sisältää pienen määrän nestekeitteitä. Noudata paikallisia jätehuoltomääräyksiä.

Television näytön pinnan ja kotelon käsittelemisen ja puhdistaminen

Irrota television kytketty virtajohto pistorasiasta aina ennen television puhdistusta.

Noudata seuraavia ohjeita välttääksesi vahingoittamasta kotelon tai näytön pintaa.

- Pyyhi pöly varovasti näytön pinnasta tai kotelosta pehmeällä liinalla. Jos pöly ei lähdä pois helposti, pyyhi näyttö pehmeällä liinalla, joka on kostutettu laimealla pesuaineliuoksella.
- Älä koskaan riuksuta vettä tai pesuainetta suoraan television. Sitä voi valua näytön alaosaan tai ulkopuolisiin osiin ja päästä television sisään, mikä voi aiheuttaa vaurioita televisiolle.
- Älä käytä hankaustyynyjä, hapanta tai emäksistä pesuainetta, hankausjauhetta tai liuotinta, kuten alkoholia, bensiiniä tai tinneriä, tai hyönteismyrkkyä. Tällaisten aineiden käyttö tai pitkäaikainen kosketus kumin tai vinyylin kanssa voi vahingoittaa näytön ja kotelon pintaa.
- Ilmanvaihtoaukot on suositeltavaa imuroida säännöllisin väliajoin hyvän ilmanvaihdon varmistamiseksi.
- Kun säädät television katselukulmaa, siirrä laitetta varovasti, jotta se ei irtoa tai luiskahda pois pöytäalustalta.



Television käytöstäpoisto ja hävittäminen



Käytöstä poistettujen sähkö- ja elektroniikkalaitteiden hävittäminen (koskee Euroopan yhteisön ja muiden Euroopan maiden jätehuoltoa)

Tämä laitteeseen tai sen pakkaukseen merkitty symboli tarkoittaa, että laitetta ei saa käsitellä kotitalousjätteenä. Sen sijaan laite on

toimitettava sähkö- ja elektroniikkalaitteiden kierrätyksestä huolehtivaan keräys- ja kierrätyspisteeseen. Varmistamalla, että tämä laite hävitetään asianmukaisesti, voit auttaa estämään mahdollisia ympäristö- ja terveyshaittoja, joita muuten voi aiheutua laitteen epäasianmukaisesta käsittelystä. Materiaalien kierrätys säästää luonnonvaroja. Lisätietoja laitteen käsittelystä, talteenotosta ja kierrätyksestä on saatavilla paikallisilta ympäristöviranomaisilta, jätehuoltokeskuksesta tai liikkeestä, josta laite on ostettu.



Käytöstä poistettujen paristojen hävitys (koskee Euroopan unionia sekä muita Euroopan maita, joissa on erillisiä keräysjärjestelmiä)

Tämä symboli paristossa tai sen pakkauksessa tarkoittaa, ettei paristoa lasketa normaalkiksi kotitalousjätteeksi.

Tietyissä paristoissa tätä symbolia voidaan käyttää yhdessä kemikaalia ilmaisevan symbolin kanssa. Paristoon on lisätty kemikaaleja elohopea (Hg) ja lyijyä (Pb) ilmaisevat symbolit, jos paristo sisältää enemmän kuin 0,0005 % elohopeaa tai enemmän kuin 0,004 % lyijyä. Varmistamalla, että paristo poistetaan käytöstä asiaan kuuluvalla tavalla, estetään mahdollisia negatiivisia vaikutuksia luonnolle ja ihmisten terveydelle, joita paristojen väärä hävittäminen saattaa aiheuttaa. Materiaalien kierrätys on säästämään luonnonvaroja. Mikäli tuotteen turvallisuus, suorituskyky tai tietojen säilyminen vaatii, että paristo on kiinteästi kytketty laitteeseen, tulee pariston vaihto suorittaa valtuutetun huollon toimesta. Jotta varmistetaan, että käytöstä poistettu tuote käsitellään asianmukaisesti, tulee tuote viedä käytöstä poistettujen sähkö- ja elektroniikkalaitteiden vastaanotuspisteeseen. Muiden paristojen osalta tarkista käyttöohjeesta miten paristo irrotetaan tuotteesta turvallisesti. Toimita käytöstä poistettu paristo paristojen vastaanotuspisteeseen. Lisätietoja tuotteiden ja paristojen kierrätyksestä saa paikallisilta viranomaisilta, jätelyhtiöistä tai liikkeestä, josta tuote on ostettu.

Lisälaitteet

- Pidä kaikki sähkömagneettista säteilyä aiheuttavat lisävarusteet tai laitteet poissa television läheltä. Sähkömagneettinen säteily voi aiheuttaa häiriöitä kuvaan ja/tai kohinaa.
- Tämä laite on testattu ja sen on todettu noudattavan EMC-direktiivissä esitettyjä rajoja, kun käytetään yhteyssignaali johtoa, joka on lyhyempi kuin 3 metriä.
- Tämä laite on testattu ja sen on todettu noudattavan EMC-direktiivissä esitettyjä rajoja, kun antenni-/satelliitti-/kaapeli-TV-liitäntään käytetään RF-johtoa, joka on lyhyempi kuin 30 metriä.

Suosittelut F-tyyppin liitin

Sisäjohtimen ulkonema liitäntäosasta on oltava alle 1,5 mm.

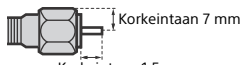

(Viitteellinen kuva F-tyyppin liittimestä)

Huomioitavaa kaukosäätimen käytöstä

- Tarkista oikea polariteetti asentaessasi paristoja.
- Älä käytä yhdessä erityyppisiä paristoja tai uusia ja vanhoja paristoja.
- Hävitä käytetyt paristot ympäristöystävällisesti. Joissakin maissa paristojen hävittämiseen liittyy määräyksiä. Kysy neuvoa paikalliselta viranomaiselta.
- Käsittele kaukosäädintä varovasti. Varo pudottamasta kaukosäädintä tai astumasta sen päälle. Älä myöskään kaada mitään nestettä kaukosäätimen päälle.
- Älä laita kaukosäädintä lämmönlähteen lähelle tai suoraan auringonvaloon. Älä myöskään pidä sitä kosteassa huoneessa.

Laitteen langattoman yhteyden toiminta

- Älä käytä laitetta lääketieteellisten laitteiden (kuten sydämentahdistimen) lähellä, jottei laitteiden toiminta häiriinny.
- Vaikka tämä laite lähettää ja vastaanottaa salattua signaalia, varmista kuitenkin, että signaalia ei kaapata. Sony ei vastaa signaalin kaappamisesta aiheutuviista seurauksista.
- Tämä laite on asennettava ja sitä on käytettävä siten, että laitteen antenni on vähintään 20 cm:n etäisyydellä käyttäjän kehosta.

Televisio

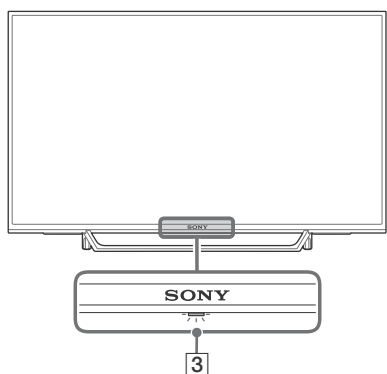
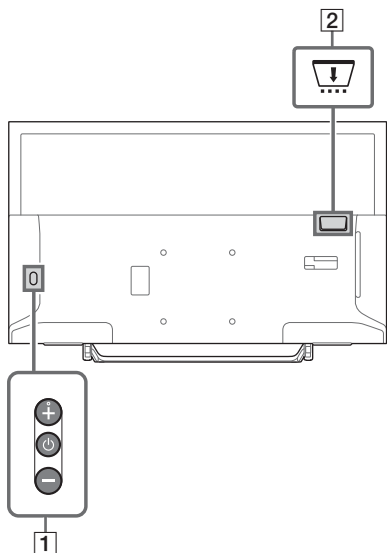

1 **⏻ (Virta) / + / -**

Paina lyhyesti painiketta kytkeäksesi TV:hen virran.

Paina -painiketta pitkään, kunnes TV sammuu.

Kun TV on toiminnassa, Äännoimakkuus

Paina painiketta + tai - suuretaaksesi/ pienentääksesi äännoimakkuutta. Voit myös painaa painiketta , kunnes ilmoitus näytetään. Suurentaa/pienentää äännoimakkuutta painettaessa painiketta + tai -.

Tulo

Paina painiketta , kunnes ilmoitus näytetään.

Siirtää valittua tulosignaali lähettä painettaessa painiketta + (ylös) tai - (alas).

Ohjelma

Paina painiketta , kunnes ilmoitus **PROG** näytetään.

Valitse ohjelma painamalla painiketta + (ylös) tai - (alas).

2 **Maksu-TV-moduuli (CAM)**

- Antaa pääsyn maksu-TV-palveluihin. Lisätietoja on maksu-TV-moduulin käyttöoppaassa.
- Älä aseta älykorttia suoraan maksu-TV-moduulin paikkaan. Se on asetettava hyväksytyin jälleenmyyjäsi tarjoamaan maksu-TV-moduuliin.
- Maksu-TV-moduulia ei tueta kaikissa maissa / kaikilla alueilla. Tarkista hyväksytyiltä jälleenmyyjältäsi.
- Maksu-TV-moduulin viesti voidaan näyttää, kun vaihdat digitaaliseen ohjelmaan Internet-videon käytön jälkeen.

3 **(Tunnistimet/LED-ilmaisim)**

- Vastaanottaa kaukosäätimen signaalit. Älä aseta mitään tunnistimen päälle. Muutoin sen toiminta voi häiriintyä.
- Palaa keltaisena, kun [Uniajastin] tai [Ajastin] on asetettu (sivu 26) tai TV on Valokuvakehystilassa (sivu 16).
- Palaa valkoisena, kun [Virransäätö] -asetukseksi on valittu [Kuva pois] (sivu 28).
- Palaa valkoisena, kun televisio on toiminnassa.
- Ei pala, kun televisio on valmiustilassa.
- Viilkuu, kun kaukosäädintä käytetään.
- Palaa punaisena tallennustilassa.

Huomautus

- Varmista, että virta on katkaistu televisiosta, ennen kuin irrotat verkkovirtajohdon pistorasiasta.
- Jos haluat kytkeä television kokonaan irti verkkovirrasta, irrota pistoke pistorasiasta.
- Odota hetki tulosignaalia valittaessa, kun vaihdetaan toiseen tuloon.

Kaukosäädin

Kaukosäätimen painikkeiden muoto, sijainti, saatavuus ja toiminto voivat vaihdella riippuen maastasi/alueestasi/TV-mallistasi.

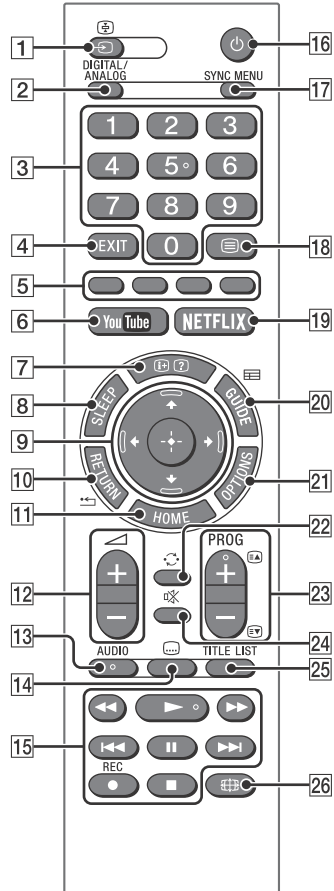

- 1** → / (Ohjelmälähteen valinta / tekstin pito)
- Näyttää ja valitsee ohjelmälähteen.
 - Asettaa teksti-TV-tilassa nykyisen sivun pitoon.

- 2** **DIGITAL/ANALOG**
- Vaihtaa digitaalisen ja analogisen ohjelmälähteen välillä.

3 Numeropainikkeet

- Valitse televisiokanavat. Jos kanavanumero on 10 tai suurempi, syötä seuraava numero nopeasti.
- Syötä teksti-TV-tilassa kolminumeroinen sivunumero sivun valitsemiseksi.

4 EXIT

Palaa edelliseen näyttöön tai poistu valikosta. Kun interaktiivinen sovelluspalvelu on käytössä, poistut palvelusta painamalla tätä.

5 Väripainikkeet

Näytön käyttöopas (kun värilliset näppäimet ovat käytettävissä).

6 YouTube (Vain rajoitetuilla alueilla/maissa/TV-malleissa)

Käyttää "YouTube"-verkkopalvelua.

7 / (Tiedot / tekstin paljastus)

- Näyttää tiedot. Näytä katseltavan ohjelman/ohjelmälähteen tiedot painamalla kerran tätä painiketta. Poista näyttö ruudulta painamalla uudelleen.
- Tuo teksti-TV-tilassa esiin piilotetut tiedot (esim. tietovisan vastaukset).

8 SLEEP

Paina toistuvasti, kunnes TV:ssä näkyy minutteina aika ([Pois]/[15 min]/[30 min]/[45 min]/[60 min]/[90 min]/[120 min]), jonka haluat TV:n pysyvän päällä ennen sammumista. Peruuta uniajastin painamalla toistuvasti **SLEEP**, kunnes [Pois] tulee näkyviin.

9 / / / / / (Kohteen valinta / syöttäminen)

- Valitse tai säädä kohteita.
- Vahvista valitut kohteet.

10 RETURN

- Palauttaa katsellun valikon edelliselle näytölle.
- Lopettaa toiston valokuva-, musiikki- tai videotiedostoa toistettaessa.

11 HOME

Näyttää tai peruuuttaa valikon.

12 +/- (Äänenvoimakkuus)

Säätää äänenvoimakkuuden.

13 AUDIO

Valitse monikielisen lähteen ääni tai katseltavan ohjelman kaksoisääniraita (ohjelmälähteen mukaan).

14 (Tekstitys)

Vaihtaa tekstityksen asetusta (sivu 22).

15

- Katsele mediasisältöä televisiosta ja liitetystä BRAVIA Sync -yhteensopivasta laitteesta.
- Tätä näppäintä voidaan lisäksi käyttää ohjaamaan VOD (Video on Demand) -palvelun toistoa. Saatavuus riippuu VOD-palvelusta. (paitsi KDL-40RE4xx / 32RE4xx)

● REC (Ei saatavana Italiassa)

Tallenna nykyinen ohjelma USB-kiintolevyn tallennustoiminnon avulla.

16 (Television valmiustila)

Kytkee televisioon virran tai kytkee sen valmiustilaan.

17 SYNC MENU

Paina tätä esittääksesi BRAVIA Sync -valikon ja valitse sitten yhdistetty HDMI-laitte kohdasta [Laittevalinta]. BRAVIA Sync -valikosta voidaan valita seuraavat vaihtoehdot.

Laitteohjaus:

Valitse [Laitteohjaus] BRAVIA Sync -hallinnan kanssa yhteensopivan laitteen käyttämiseksi. Valitse vaihtoehdot valikoista [Home (valikko)], [Vaihtoehdot], [Sisältöluettelo] ja [Katkaise virta] laitteen käyttämiseksi.

Kaiuttimet:

Valitse [Television kaiuttimet] tai [Äänijärjestelmä] television äänen toistamiseksi television kaiuttimista tai liitetystä audiolaitteesta.

TV-ohjaus:

Käytä [TV-ohjaus]-valikkoa television käyttämiseksi [Home (valikko)]- tai [Vaihtoehdot]-valikosta.

Palauta TV:

Palaa TV-ohjelmaan valitsemalla tämä vaihtoehto.

18 (Teksti)

Näyttää teksti-TV-tilassa teksti-TV:n. Aina, kun painat , näyttö vaihtuu seuraavassa järjestyksessä: Teksti → Teksti televisiokuvan päällä (sekatila) → Ei tekstiä (poistuu tekstipalvelusta)

19 **NETFLIX (Vain rajoitetuilla alueilla/maissa/TV-malleissa)**

Käyttää NETFLIX-verkkopalvelua.

20 **GUIDE (elektroninen ohjelmaopas)**

Esittää digitaalisen EPG:n (Electronic Programme Guide) (sivu 16).



21 **OPTIONS**

Esittää luettelon, joka sisältää joidenkin asetusvalikoiden pikakuvakkeet. Luettelon vaihtoehdot vaihtelevat ohjelmälähteen ja sisällön mukaan.

22 (Hyppää)

Palaa edelliseen kanavaan tai ohjelmälähteeseen, jota on katseltu yli 15 sekuntia.

23 **PROG +/-/ /**

- Valitsee seuraavan (+) tai edellisen (-) kanavan.
- Valitsee teksti-TV-tilassa seuraavan () tai edellisen () sivun.

24 (Mykistys)

Mykistää äänen. Palauta ääni painamalla painiketta uudelleen.

25 **TITLE LIST (Ei saatavana Italiassa)**

Esittää nimiluettelon.

26 (Laajakuvatila)

Säätää kuvaruutunäyttöä. Valitse haluttu laajakuvatila painamalla painiketta toistuvasti (sivu 14).

Vihje

- Painikkeissa 5, , **PROG +** ja **AUDIO** on kosketuspisteet. Kosketuspisteet helpottavat kaukosäätimen käyttöä televisiota katseltaessa.

Huomaus

- Jos on valittu tekstitys ja käyttäjä käynnistää digitaalisen teksti-TV-sovelluksen 'text'-näppäimellä, tekstitykset voivat tietyissä olosuhteissa lakata näkymästä. Kun käyttäjä poistuu digitaalisesta teksti-TV-sovelluksesta, tekstityksen koodaus jatkuu automaattisesti.

TV:n yhdistäminen Internetiin (paitsi KDL-40RE4xx / 32RE4xx)

Internet-yhteyden määrittäminen

TV:n verkkotoimintojen käyttämiseksi TV on yhdistettävä Internetiin. Määrittäminen on erilainen riippuen verkon ja LAN-reitittimen tyypistä. Ennen Internet-yhteyden määrittämistä on tehtävä LAN-reitittimen asetukset. Tarkista langaton LAN-ympäristösi käyttäen seuraavaa kaaviota.

Langaton LAN

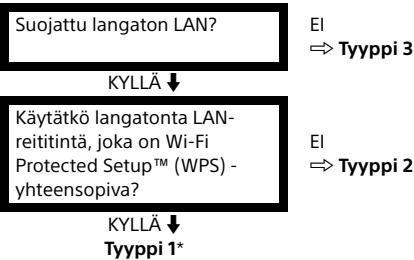

Langallinen LAN ⇒ tyyppi 4

* Tyyppi 1 on helpompi määrittää, jos reitittimessä on automaattinen asetuspainike, esim. Air Station One-Touch Secure System (AOSS). Useimmissa uusimmissa reitittimissä on tämä toiminto. Tarkista reititin.

Tyyppi 1: Noudata asetuksia **suojatulle verkolle, jossa on Wi-Fi Protected Setup™ (WPS) -asetukset.**

Tyyppi 2: Noudata asetuksia **suojatulle verkolle, jossa ei ole Wi-Fi Protected Setup™ (WPS) -asetuksia.**

Tyyppi 3: Noudata asetuksia **suojaamattomalle verkolle, jossa on minkä tyyppinen langaton LAN-reititin tahansa.**

Tyyppi 4: Noudata asetuksia **lankaverkolle.**

Tyyppi 1: Suojattu verkko Wi-Fi Protected Setup™ (WPS) -asetuksella

WPS-standardi tekee langattoman kotiverkon turvallisuudesta yhtä yksinkertaista kuin WPS-painikkeen painaminen langattomassa LAN-reitittimessä. Ennen langattoman LAN-verkon määrittämistä, tarkista WPS-painikkeen sijainti reitittimessä ja varmista sen oikea käyttötapa.

[WPS (PIN)] antaa turvallisuustarkoitusta varten PIN-koodin reitittintäsi varten. PIN-koodi uudistetaan aina, kun valitset vaihtoehdon [WPS (PIN)].

1 Paina **HOME (aloitus)** ja valitse sitten [Asetukset] → [Järjestelmäasetukset] → [Perusasetukset] → [Verkko] → [Verkoasetukset].

2 IP-osoitteen asetus/välityspalvelin:

- automaattinen asetus:

[Määritä verkkoyhteys] → [Helppo]

- manuaalinen asetus:

[Määritä verkkoyhteys] → [Edistynyt] →

[Kiinteän yhteyden asetus] tai [Wi-Fi yhteyden asetus]

3 Valitse [WPS (paina painiketta)] painikemenetelmää varten tai [WPS (PIN)] PIN-menetelmää varten.

Huomautus

WPS-painikkeen nimi voi vaihdella reitittimestä riippuen (esim. AOSS-painike).

4 Noudata asetusnäytön ohjeita.

Huomautus

• Jos käytät WPS:ää verkon määrittämiseen, langattoman LAN:n suojausasetukset aktivoituvat ja mahdollisesti aiemmin langattomaan LAN:iin yhdistetyt suojaamattomassa tilassa toimivat laitteet poistetaan verkosta.

Tällaisessa tapauksessa aktivoi pois kytketyn laitteen suojausasetukset ja yhdistä se uudelleen. Tai voit deaktivoida langattoman LAN-reitittimen suojausasetukset ja sitten kytkeä laitteen TV:hen suojaamattomassa tilassa.

• Verkkoa käytetään IPv6:n kanssa valitsemalla [Asetukset] → [Järjestelmäasetukset] → [Perusasetukset] → [Verkko] → [IPv6/IPv4-prioriteetti] → [IPv6] ja valitsemalla sitten [Helppo] kohdassa [Määritä verkkoyhteys].

• Kun IPv6 on valittu, HTTP-välityspalvelinta ei voida määrittää.

Tyyppi 2: Suojattu verkko ilman Wi-Fi Protected Setup™ (WPS) -asetusta

Langattoman LAN:n määrittämiseen tarvitaan SSID (langattoman verkon nimi) ja suojausavain (WEP- tai WPA-avain). Jos et tiedä niitä, etsi ne reitittimesi käyttöoppaasta.

1 Paina **HOME** (aloitus) ja valitse sitten [Asetukset] → [Järjestelmäasetukset] → [Perusasetukset] → [Verkko] → [Verkkoasetukset].

2 IP-osoitteen asetus/välityspalvelin:
- automaattinen asetus:
[Määritä verkkoyhteys] → [Helppo]
- manuaalinen asetus:
[Määritä verkkoyhteys] → [Edistynyt] → [Kiinteän yhteyden asetus] tai [Wi-Fi yhteyden asetus]

3 Valitse [Hae] ja valitse sitten verkko löydettyjen langattomien verkkojen listasta.

4 Noudata asetusnäytön ohjeita.

Huomautus

- Verkkoa käytetään IPv6:n kanssa valitsemalla [Asetukset] → [Järjestelmäasetukset] → [Perusasetukset] → [Verkko] → [IPv6/IPv4-prioriteetti] → [IPv6] ja valitsemalla sitten [Helppo] kohdassa [Määritä verkkoyhteys].
- Kun IPv6 on valittu, HTTP-välityspalvelinta ei voida määrittää.
- Varmista, että olet turvallisessa ympäristössä, kun näppäilet salasanasi.

Tyyppi 3: Suojaamaton verkko minkä tyyppisellä langattomalla LAN-reitittimellä tahansa

Langattoman LAN:n määrittämiseen tarvitaan SSID (langattoman verkon nimi).

1 Paina **HOME** (aloitus) ja valitse sitten [Asetukset] → [Järjestelmäasetukset] → [Perusasetukset] → [Verkko] → [Verkkoasetukset].

2 IP-osoitteen asetus/välityspalvelin:
- automaattinen asetus:
[Määritä verkkoyhteys] → [Helppo]
- manuaalinen asetus:
[Määritä verkkoyhteys] → [Edistynyt] → [Kiinteän yhteyden asetus] tai [Wi-Fi yhteyden asetus]

3 Valitse [Hae] ja valitse sitten verkko löydettyjen langattomien verkkojen listasta.

4 Noudata asetusnäytön ohjeita.

Huomautus

- Suojausavainta (WEP- tai WPA-avainta) ei tarvita, koska sinun ei tarvitse valita mitään suojaustapaa tässä menetelmässä.
- Verkkoa käytetään IPv6:n kanssa valitsemalla [Asetukset] → [Järjestelmäasetukset] → [Perusasetukset] → [Verkko] → [IPv6/IPv4-prioriteetti] → [IPv6] ja valitsemalla sitten [Helppo] kohdassa [Määritä verkkoyhteys].
- Kun IPv6 on valittu, HTTP-välityspalvelinta ei voida määrittää.

Tyyppi 4: Lankaverkon määrittäminen

Anna tarvittaessa reitintäsi vastaavat aakkosnumeeriset arvot. Määritettävät kohdat (esim. IP-osoite, aliverkon maski, DHCP) voivat vaihdella Internet-palveluntarjoajan tai reitittimen mukaan. Katso lisätietoja Internet-palveluntarjoajasi toimittamista tai reitittimen mukana toimitetuista ohjeista.

1 Paina **HOME** (aloitus) ja valitse sitten [Asetukset] → [Järjestelmäasetukset] → [Perusasetukset] → [Verkko] → [Verkkoasetukset].

2 IP-osoitteen asetus/välityspalvelin:
- automaattinen asetus:
[Määritä verkkoyhteys] → [Helppo]
- manuaalinen asetus:
[Määritä verkkoyhteys] → [Edistynyt] → [Kiinteän yhteyden asetus] tai [Wi-Fi yhteyden asetus]

3 Noudata asetusnäytön ohjeita.

[Verkkoasetukset] voidaan lisäksi määrittää [Autom. asennus] -valikosta.

Huomautus

- Salli lankaverkon/langattoman verkon automaattisen määrittämisen.
– Kun yhteys luodaan LAN-kaapelin avulla:
Lankayhteys
– Kun yhteys luodaan sisäänrakennetun langattoman LAN:n avulla: Langaton
– Kun yhteys luodaan kumpaakin kaapelia käyttäen: Lankayhteys
- Valitse asetukseksi [Helppo], määrittää IP-osoitteen automaattisesti. Koska välityspalvelin ei ole käytössä.
- Verkkoa käytetään IPv6:n kanssa valitsemalla [Asetukset] → [Järjestelmäasetukset] → [Perusasetukset] → [Verkko] → [IPv6/IPv4-prioriteetti] → [IPv6] ja valitsemalla sitten [Helppo] kohdassa [Määritä verkkoyhteys].

- Kun IPv6 on valittu, HTTP-välityspalvelinta ei voida määrittää.

Lankaverkon valmistelu

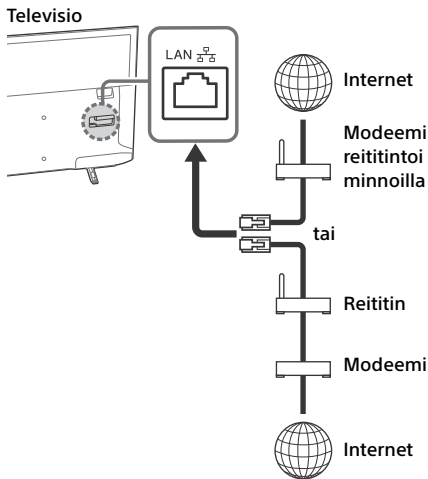

Huomautus

- LAN-yhteyksiä varten käytä luokan 7 kaapelia (ei sisälly toimitukseen).

Verkon tilan tarkastelu

Voita vahvistaa verkkosi tilan.

- 1 Paina **HOME** (aloitus) ja valitse sitten [Asetukset] → [Järjestelmäasetukset] → [Perusasetukset] → [Verkko] → [Verkkoasetukset].
- 2 Valitse [Näytä verkkoasetukset ja verkon tila].

Jos et saa yhteyttä Internetiin

Käytä diagnoosia tarkistamaan mahdollisten verkkoyhteysvikojen syyt ja asetukset.

- 1 Paina **HOME** (aloitus) ja valitse sitten [Asetukset] → [Järjestelmäasetukset] → [Perusasetukset] → [Verkko] → [Verkkoasetukset].
- 2 Valitse [Näytä verkkoasetukset ja verkon tila].
- 3 Valitse [Tarkista yhteys]. Tämä voi kestää useita minuutteja. Diagnoosia ei voi peruuttaa, kun [Tarkista yhteys] on valittu.

FI

Tietosuojakäytäntö



Kun käytät seuraavia toimintoja Internet-yhteyden muodostamiseen, tiettyjä henkilökohtaisina pidettyjä tietoja lähetetään Sony Corporationin globaaleille palvelimille.

Suostumukseksi vaaditaan tämän tiedon keräämiseen ja käyttöön.

- Järjestelmäohjelmiston päivitykset muodostamalla yhteys Sony Corporationin globaaleille palvelimille Internetin kautta.
- Internet-sisällöt tai muut Internet-palvelut YouTube'n kaltaisilta palveluntarjoajilta.













Tämän TV:n Autom. asennuksessa tai Asetusvalikossa on asetusnäytöt, joissa voit antaa suostumukseksi tähän luettuasi tietosuojakäytännön tiedot. Jos haluat käyttää näitä toimintoja, valitse [Hyväksy] kussakin asetusnäytössä. Jos valitset [En hyväksy], yllä mainitut kaksi toimintoa eivät ole käytettävissä. Voit muuttaa tätä asetusta painamalla **HOME**-painiketta ja valitsemalla sitten [Asetukset] → [Järjestelmäasetukset] → [Perusasetukset] → [Tietosuojakäytäntö].

Television katselu

- 1 Kytke virta televisioon painamalla  televisiosta tai kaukosäätimestä.
- 2 Vaihda digitaalisen ja analogisen tulon välillä painamalla **DIGITAL/ANALOG**.
- 3 Valitse TV-kanava painamalla numeropainikkeita tai **PROG +/-**.
- 4 Säädä äänenvoimakkuutta painamalla  +/-.

Digitaalitilassa

Näkyviin tulee hetkeksi tietokuvake. Tietokuvake voi olla jokin seuraavista.

- : Tietopalvelu (ladattu sovellus)
- : Radiolähetys
- : Salattu/tilauspalvelu
- : Useita äänikieliä saatavilla
- : Tekstityksiä saatavilla
- : Tekstitykset ja/tai ääni saatavana huonokuuloisille
- : Kyseisen ohjelman suositeltu alaikäraja (3 - 18 vuotta)
- : Katselun esto
- : Digitaaliohjelmalukko
- : Ääni saatavana näkövammaisille
- : Puhuttu tekstitys saatavana
- : Monikanavaääni saatavana

Katselutyylin vaihtaminen

Näyttöformaatin muuttaminen

- 1 Näyttöformaatti painamalla painiketta  toistuvasti.

[Smart]*

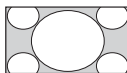

[Normaali]

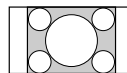

[Laaja]

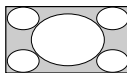

[Zoom]*

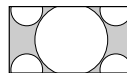

[14:9]*

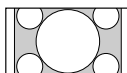

* Osa kuvan ylä- ja alareunasta voi leikkautua pois.

Huomautus

- HD-teräväpiirtokuvalle ei voida valita asetusta [14:9].

HDMI-PC-tulolle (PC-muoto)

[Normaali]

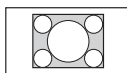

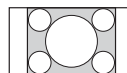

[Koko kuva 1]

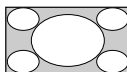

[Koko kuva 2]



Näyttötilan valinta

- 1 Paina **OPTIONS**.
- 2 Paina / ja valitse sitten  painamalla [**Näyttötilan valinta**].
Kun valitset halutun näyttötilan, sille asetetaan automaattisesti paras mahdollinen kuvan- ja äänenlaatu. Valittavissa olevat vaihtoehdot voivat vaihdella. Vaihtoehdot, joita ei voi valita, on merkitty harmaalla.

Home-valikossa liikkuminen

HOME-painikkeella pääset television erilaisiin asetuksiin ja toimintoihin.





Kaikki sovellukset

Internet-sisältö tarjoaa valikoiman on-demand-viuhdettä suoraan TV:hen. Voit nauttia sinulle mieluisimmasta internet-sisällöstä (paitsi KDL-40RE4xx / 32RE4xx), Photo SharingPlus - ominaisuudesta (paitsi KDL-40RE4xx / 32RE4xx) ja PhotoFrame -tilasta.

Huomautus

- Muista yhdistää TV:si Internet-laajakaistaan ja tehdä verkkoasetukset [Verkkoasetukset] (sivu 24).

Internet-sisällön käyttö

- 1 Paina **HOME** ja valitse sitten [Kaikki sovellukset].
- 2 Valitse haluamasi Internet-palvelu palveluluettelosta painamalla  /  /  / .
- 3 Käynnistä haluamasi Internet-sisältö painamalla  -painiketta.
- 4 Paina punaista/vihreää/keltaista/sinistä painiketta suodattaaksesi sovelluskategorian ehdolla Kuvat/ Musiikki/Video/Kaikki.

Internet-sisällöstä poistuminen

Paina **HOME**.

Huomautus

- Jos tämän ominaisuuden kanssa ilmenee ongelmia, tarkista, että Internet-yhteys on määritetty oikein.
- Internet-sisällön käyttöliittymä riippuu Internet-sisällön tarjoajasta.
- Internet-sisältöpalvelut päivitetään painamalla **HOME** (aloitus) ja valitsemalla sitten [Asetukset] → [Järjestelmäasetukset] → [Perusasetukset] → [Verkko] → [Päivitä Internet-sisältö].

NETFLIXIN käyttö

Avaa valikko painamalla **NETFLIX**-painiketta kaukosäätimessä.

Huomautus

- On mahdollista, että Netflixia ei voi käyttää välityspalvelimen kautta.

Photo Sharing Plus

(paitsi KDL-40RE4xx / 32RE4xx)

Liitä, kopioi ja katsele suosikkivalokuviasi televisiosta käyttämällä laitteitasi (esim. älypuhelimet ja tablet-tietokoneet).

HOME → [Kaikki sovellukset] → [Photo Sharing Plus]

Huomautus

- Liitä laite televisioon noudattamalla näytön ohjeita.
- Avaa laitteen verkkoselain, kun kaikki liitännät on tehty, ja noudata sen jälkeen ruudun ohjeita päästäksesi URL-osoitteeseen.

Valokuvan näyttäminen televisiossa

- 1 Käynnistä laitteesi napauttamalla sitä.
- 2 Valitse kuva.
Valittu kuva näytetään automaattisesti TV:ssä.

Televisiossa näytettävän valokuvan tallentaminen

- 1 Napauta laitteesi pienoiskuvaa ja paina sitten valokuvaa pitkään pikavalikon avaamiseksi.
- 2 Valitse [OK].

Huomautus

- Liitä USB-muistitikku jopa 50 valokuvan säilyttämiseksi.
- Televisioon voidaan yhdistää samanaikaisesti enintään 10 älypuhelin tai tablet-tietokonetta.
- Kunkin valokuvatiedoston maksimikoko on 20 Mt.
- Voit myös lisätä taustamusiikin, jonka maksimitiedostokoko on 30 Mt.
- Tukee Android 2.3 -version tai uudemman oletusselainta.
- Tukee iOS:n oletusselainta. Kaikkia toimintoja ei kuitenkaan välttämättä voi käyttää, iOS-versiosta riippuen.

Televisio valokuvakehystilassa

Valokuvakehystila näyttää kellonajan ja kalenterin samanaikaisesti, kun valokuvia näytetään ja musiikkia kuunnellaan.

HOME → [Kaikki sovellukset] → [Valokuvakehys-tila]



Valokuvakehystilan käynnistäminen USB-median toiston aikana

- 1 Paina **OPTIONS** (vaihtoehdot) valokuvatai musiikkiedoston toiston aikana.
- 2 Paina \uparrow/\downarrow ja valitse sitten [Valokuvakehys-tila] painamalla \odot valokuvakehystilan käynnistämiseksi.

Näyttötilan valitseminen

Valokuvakehystilan näyttötilaa voi vaihtaa valitsemalla [Näyttötila] kohdassa [Kuvakehystilan asetukset] (sivu 25).

Kellonäyttötilan valitseminen

Voit valita kolmesta kellonäyttötilasta valitsemalla [Kellonäyttö] kohdassa [Kuvakehystilan asetukset] (sivu 25).

Huomautus

- Tässä televisiossa ei ole kellon paristovarmennusta. Jos tulee sähkökatko tai jos irrotat virtajohdon, päiväys ja aika palautetaan automaattisesti.

Kesto

Virran säästämiseksi televisio toistaa kuvakehystilassa enintään 24 tuntia, jonka jälkeen virta katkaistaan automaattisesti. Kun virta on katkaistu automaattisesti, älä käytä valokuvakehystilaa vähintään tuntiin paneelin kiinnipalamisen estämiseksi.

Voit muuttaa [Kesto]-asetusta kohdassa [Kuvakehystilan asetukset] (sivu 25).

Paneelin kiinnipalamisen estämiseksi valokuvan, kellon ja kalenterin paikkaa vaihdetaan automaattisesti tunnin välein.

Ohjelmalista

- 1 Paina **HOME** digitaalililassa.
- 2 Paina \uparrow/\downarrow ja valitse sitten [Ohjelmalista] painamalla \odot .

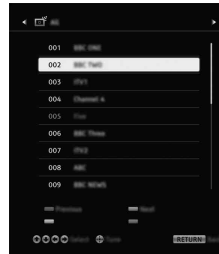

- 3 Paina $\uparrow/\downarrow/\leftarrow/\rightarrow$ ja valitse sitten ohjelma painamalla \odot .

Suosikit-luettelon käyttö

Suosikit-toiminnolla voit määrittellä neljä luetteloa suosikkikanavillesi. Luo tai näytä Suosikit-luettelo painamalla \odot television katselun aikana.

Vihje

- Muokkaa Suosikit-luetteloa painamalla sinistä painiketta. Noudata ruudun alareunan ohjeita.

Digitaalinen ohjelmaopas





- 1 Paina \equiv **GUIDE** digitaalililassa.



- 2 Paina $\uparrow/\downarrow/\leftarrow/\rightarrow$ ja valitse sitten ohjelma painamalla \odot .

Tallenteet

(Toiminto ei ole saatavilla Italiassa)

- 1 Paina **HOME** digitaalitilassa.
- 2 Paina  ja valitse sitten [Tallenteet] painamalla .
- 3 Paina  ja sitten  valitaksesi [Nimiluettelo], [Ajastinlista], [Virheluettelo] tai [Manuaalinen ajastin REC].



Huomautus

- Paina  **REC** -painiketta parhaillaan katseltavan ohjelman tallentamiseksi digitaalisessa tilassa USB-kiintolevytallennustoiminnolla.
- Muista yhdistää kiintolevy TV:hen ennen tallennusta.

Media

Valokuvien/musiikin/videoiden toisto USB-liitännän kautta

Voit katsella televisiosta Sonyn digikameraan/ videokameraan/älypuhelimien (mallista riippuen)* tallennettuja valokuva-/musiikki-/videotiedostoja USB-kaapelin tai USB-muistivälineen kautta.

- 1 Liitä tuettu USB-laite televisioon.
* Laitteen on oltava Mediansiirtotilassa (MTP).
- 2 Paina **HOME**.
- 3 Paina  ja valitse sitten [Media] painamalla .
- 4 Paina  ja valitse sitten [Digikuvat], [Musiikki] tai [Video] painamalla .
- 5 Esiin tulee [Laitteen valinta]. Valitse laite painamalla  ja sitten  (paitsi KDL-40RE4xx / 32RE4xx).
- 6 Paina  ja valitse sitten tiedosto tai kansio painamalla .

- 7 Jos on liitetty useampi kuin yksi USB-laite, valitse punaista painiketta painamalla [Toistovaihtoehdot] ja sitten [Laitteen valinta] halutun USB-laitteen valitsemiseksi (vain KDL-40RE4xx / 32RE4xx).

Toistovaihtoehdot

Näytä USB-toistoasetusten luettelo painamalla punaista painiketta pienoiskuvanäkymässä.

Näyttöasetukset

Paina **OPTIONS** pienoiskuvanäkymässä nähdäksesi vaihtoehdon muuttaa pienoiskuvanäkymä listanäkymäksi.

USB-median kuvan- ja äänenlaadun säätäminen

Paina **OPTIONS**-painiketta median toiston aikana ja valitse sitten [Kuva] tai [Ääni].

Huomautus

- Paina  ja sitten  kohteen valitsemiseksi ja säätämiseksi.

Valokuvien toistaminen kuvaesityksenä (Digikuvat)

- 1 Käynnistä kuvaesitys painamalla vihreää painiketta pienoiskuva-/listanäkymässä. Aseta [Kuvaesityksen tehoste] ja [Kuvaesityksen nopeus] ja paina **OPTIONS** → [Toistovaihtoehdot]. Pysäytä kuvaesitys painamalla  **RETURN**.

Huomautus

- Huomioi seuraavat asiat, kun televisio hakee tietoja USB-laitteesta:
 - Älä katkaise virtaa televisiosta.
 - Älä irrota USB-kaapelia.
 - Älä irrota USB-laitetta.
- USB-laitteella olevat tiedot voivat vahingoittua.
- Sony ei vastaa tallennusvälineellä olevien tietojen vahingoittumisesta tai häviämisestä liitettyjen laitteiden tai television toimintahäiriön vuoksi.
- USB-laite tukee FAT16-, FAT32- ja NTFS-tiedostojärjestelmiä.
- Joissakin tapauksissa tiedoston ja kansion nimi eivät ehkä näy oikein.
- Kun liität Sony-digikameran, aseta kameran USB-yhteysmuodoksi Auto tai Mass Storage. Lisätietoja - yhteysmuodosta on annettu digikameran mukana toimitetuissa ohjeissa.
- Käytä USB-muistilaitetta, joka on yhteensopiva USB-massamuistilaiteluokkastandardien kanssa.
- Jos valitun tiedoston säiliötiedot ovat väärät tai tiedosto ei ole täydellinen, sitä ei voida toistaa.

USB-videomuoto

- AVI (.avi)
Videokoodekki: MPEG1, MPEG2, Xvid, MPEG4, H.264, Motion JPEG
Audiokoodekki: PCM, MPEG1 Layer1/2, MPEG2 AAC (2-kan.), MPEG4 AAC (2-kan.), MPEG4 HE-AAC (2-kan.), Dolby Digital (2-kan.), Dolby Digital Plus (2-kan.), WMA v8, MP3
- ASF (.wmv, .asf)
Videokoodekki: WMV v9, Xvid, VC-1
Audiokoodekki: MP3, WMA v8
- MP4 (.mp4, .mov, .3gp)
Videokoodekki: MPEG4, H.264, H.263, Motion JPEG, H.265
Audiokoodekki: MPEG1 Layer1/2, MP3, MPEG2 AAC, MPEG4 AAC, MPEG4 HE-AAC
- MKV (.mkv)
Videokoodekki: WMV v9, MPEG4, H.264, VC-1, VP8, VP9, H.265
Audiokoodekki: PCM, MPEG1 Layer1/2, MP3, MPEG2 AAC (2-kan.), MPEG4 AAC (2-kan.), MPEG4 HE-AAC (2-kan.), Dolby Digital (2-kan.), WMA v8, Dolby Digital Plus (2-kan.), DTS, FLAC, VORBIS
- WebM (.webm)
Videokoodekki: VP8, VP9
Audiokoodekki: VORBIS
- PS (.mpg, .mpeg, .vro, .vob)
Videokoodekki: MPEG1, MPEG2
Audiokoodekki: MPEG1 Layer1/2, MP3, Dolby Digital (2-kan.), Dolby Digital Plus (2-kan.), DTS, DTS 2.0
- TS (.ts, .m2ts)
Videokoodekki: MPEG2, H.264, VC-1, H.265
Audiokoodekki: MPEG1 Layer1/2, MP3, MPEG2 AAC, MPEG4 AAC, MPEG4 HE-AAC, Dolby Digital (2-kan.), Dolby Digital Plus (2-kan.), DTS, DTS 2.0

USB-musiikkimuoto

- LPCM, DTS-CD (.wav)
- MPEG1 audio layer3 (.mp3)
- WMA v8 (.wma)
- FLAC (.flac)

USB-digikuvamuoto

- JPEG (.jpg, .jpeg)

Huomautus

- Edellä mainittujen tiedostomuotojen toistoa ei taata.

Valokuvien/musiikin/videoiden toisto Kotiverkon kautta

(paitsi KDL-40RE4xx / 32RE4xx)

Voit nauttia kaikenlaisesta sisällöstä (esim. valokuva-/musiikki-/videotiedostot), joka on tallennettu DLNA Certified™ -mediapalvelimille. Kotiverkkotoiminnon avulla voit lisäksi nauttia verkkosisällöstä muissakin huoneissa.

Valokuvan/musiikin/videon toisto

- 1 Paina **HOME** (aloitus) ja valitse sitten [Media] → [Digikuvat], [Musiikki] tai [Video] → halutulla mediapalvelimella.
- 2 Valitse toistettavat tiedostot tai kansiot luettelosta.

Huomautus

- Palvelimen on oltava DLNA Certified™.
- Verkkolaitteesta tulevien tiedostojen pitää olla seuraavissa tiedostomuodoissa:
 - Valokuvat: JPEG
 - Musiikki: MP3, lineaarinen PCM, WMA
 - Video: AVCHD, MPEG2, MPEG1, MP4 (AVC), MP4 (MPEG4), WMV
- Tiedostosta riippuen toisto ei ehkä ole mahdollista edes käytettäessä tuettuja tiedostomuotoja.

Renderer

Voit toistaa verkkolaitteisiin (esim. digitaaliset kamerat, matkapuhelimet, PC) tallennettuja valokuva-, musiikki- ja videotiedostoja TV-ruudulla käyttäen suoraan kohdelaitetta. Verkon laitteiden tulee lisäksi olla renderointiyhteensopivia.

Renderer-asetukset

Paina **HOME** (aloitus) ja valitse sitten [Asetukset] → [Järjestelmäasetukset] → [Perusasetukset] → [Verkko] → [Kotiverkkoasetus] → [Renderer].

Näyttöasetukset mediapalvelimia varten

Valitse esitettävät kotiverkkopalvelimet Kotivaliikossa. Palvelimia voidaan näyttää enintään 10.

- 1 Paina **HOME** (aloitus) ja valitse sitten haluttu asetus kohdasta [Asetukset] → [Järjestelmäasetukset] → [Perusasetukset] → [Verkko] → [Kotiverkkoasetus] → [Palvelimen näyttöasetukset].

- 2 Valitse esitettävä palvelin Laitevalinnassa.

Asetukset

Järjestelmäasetukset

Huomautus

- Säädetävissä olevat vaihtoehdot riippuvat tilanteesta. Vaihtoehdot, joita ei voi käyttää, näkyvät harmaina tai eivät näy lainkaan.
- Satelliittitoiminnot ovat käytettävissä vain satelliittimalleissa.



Kuva

Kuvatila

Valitsee kuvatilan.

Palautus

Palauttaa kaikki [Kuva]-asetukset oletusasetuksiksi, [Kuvatila]-asetusta lukuun ottamatta.

Taustavalo

Säätää taustavalon kirkkautta.

Kontrasti

Lisää tai vähentää kuvan kontrastia.

Kirkkaus

Vaalentaa tai tummentaa kuvaa.

Värikylläisyys

Lisää tai vähentää värin voimakkuutta.

Värisävy

Lisää tai vähentää vihreän ja punaisen sävyä.

Väriämpötila

Säätää kuvan valkoisuutta.

Terävyys

Terävöittää tai pehmentää kuvaa.

Luonnollisuuden asetus

Hienoutta ja kohinaa säädetään realistisen kuvan luomiseksi.

Tarkkuus: Säätää tarkkuutta ja selkeyttä. Valitse [Manuaalinen] kohdasta [Luonnollisuuden asetus] säätääksesi ominaisuutta [Tarkkuus].

Kohinanvaimennus

Vähentää kuvan häiriöitä (lumisadetta), jos signaali on heikko.

MPEG-kohinanvaimennus

Vähentää MPEG-pakatus videokuvan häiriöitä.

Elokuvatila

Parantaa kuvan liikettä, kun toistetaan BD- (Blu-ray-levy), DVD- tai VHS-elokuvia. Valitse [Autom.] alkuperäisen elokuvasisällön toistamiseksi sellaisenaan.

Huomautus

- Jos kuvassa on häiriösignaaleja tai runsaasti kohinaa, [Elokuvatila] kytkeytyy automaattisesti pois päältä, vaikka valittuna olisi [Autom.].

Lisäasetukset

Asettaa [Kuva]-asetukset yksityiskohtaisemmin.

Palautus: Palauttaa kaikki tehdyt asetukset oletusasetuksiksi.

Kontr.korostuksen lisäaset.

[Taustavalo] ja [Kontrasti] säädetään automaattisesti sopivimmille asetuksille tummia kohtauksia varten.

Mustan taso: Korostaa kuvan mustia alueita voimakkaamman kontrastin saamiseksi.

Gamma-säätö: Säätää kuvan kirkkaiden ja tummien alueiden välistä tasapainoa.

Valkoisen korostus: Korostaa valkoisia sävyjä.

Värien elävyys: Tekee väreistä kirikkaampia.

LED-liikkeen tila: Vähentää elokuvien epäterävyyttä säätämällä LED-taustavaloa, mutta kirkkaus vähenee.

Värivalikoima (vain KDL-49WE7xx / 43WE7xx): Muuttaa värien toistoaluetta.

Ääni

ClearAudio+

Antaa sinun nauttia parhaasta äänenlaadusta yhdistämällä hyvin tasapainotettu digitaalinen signaalinkäsittelytekniikka.

Äänitila

Valitse katseltavan sisällön mukaan.

Palautus

Nollaa [Surround], [Tilaaänitehoste], [Äänen palautus (DSEE)], [Taajuuskorjain], [Puheäänizoomaus], [Edistynyt automaattinen äänenvoimakkuus], [Tasapaino], ja [Äänenvoimak. poikkeama] -asetukset.

Surround

Toista realistista surround-ääntä virtuaalisesti.

Tilaaänitehoste

Säädä surround-äänitehostetta.

Äänen palautus (DSEE)

Toista luonnollinen tilaaänen laatu koodaamalla korkeita taajuuksia ja digitaalisen kompression usein hävittämiä pieniä ääniä.

Taajuuskorjain

Säätää äänen taajuusasetuksia.

Puheäänizoomaus

Korosta puheääntä tai ympäristön ääniä.

Edistynyt automaattinen äänenvoimakkuus

Kompensoi automaattisesti ohjelman tai tulon mukaan vaihtelevaa äänenvoimakkuutta.

Tasapaino

Korostaa vasemman tai oikean kaiuttimen tasapainoa.

Äänenvoimak. poikkeama

Säätää nykyisen ohjelmälähteen äänenvoimakkuuden suhteessa muihin ohjelmälähteisiin.

Kaksiääni

Valitsee kaiuttimesta toistettavan äänen asetukseksi [Mono], [Stereo], [A] tai [B].

Huomautus

- Jos signaali on erittäin heikko, ääni vaihdetaan automaattisesti monofoniseksi.
- Jos stereoäänessä on häiriöitä NICAM-ohjelmaa vastaanotettaessa, valitse [Mono]. Ääni muuttuu monofoniseksi, mutta kohina vähenee.
- Kun kanavapaikan [Kaksiääni] -asetus tallennetaan muistiin.
- Lähetystä ei voi kuunnella stereona, kun [Mono] on valittuna.

Vihje

- Jos valitset muun televisioon liitetyn laitteen, valitse [Kaksiääni] -asetukseksi [Stereo], [A] tai [B].

Lisäasetukset

Dynamiikka: Kompensoi eri kanavien väliset äänenvoimakkuustasojen erot.

Huomautus

- Toiminto ei välttämättä toimi tai se vaihtelee ohjelman mukaan [Dynamiikka]-asetuksesta riippumatta.

Dolby Digital Plus Out: Valitse [Autom.], jotta Dolby Digital Plus -virta kuljetetaan ARC:hen, kun Dolby Digital Plus on käytettävissä liitetyn äänijärjestelmän kautta. Kun Dolby Digital Plus -virtaa lähetetään, digitaalisen äänen ulostulo (optinen)* on mykistetty. Valitse [Pois] muuntaaksesi Dolby Digital Plus -virran Dolby Digitaliksi sekä ARC:lle (äänijärjestelmä) että digitaalisen äänen ulostulolle (optinen)*.

HE-AAC-äänitaso: Säätää HE-AAC-
äänien voimakkuutta.

MPEG-äänitaso: Säätää MPEG-äänien
voimakkuutta.

* Vain rajoitetuilla alueilla/maissa/TV-malleissa.



Kuvassaädöt

Kuvasuhde

Lisätietoja kuvasuhteesta, katso sivu 14.

Autom. kuvasuhde

Muuttaa [Kuvasuhde]-asetuksen
automaattisesti tulosignaalille sopivaksi.

4:3-oletus

Asettaa [Kuvasuhde]-oletuskuvasuhteen
4:3-tulosignaalille.

Automaattinen näyttöalue

Säätää näyttöalueen automaattisesti
ohjelmasignaalin mukaan.

Näyttöalue

Säätää kuvan näyttöaluetta.

Vaakasiirto

Säätää kuvan paikkaa vaakasuunnassa.

Pystysiirto

Säätää kuvan paikkaa pystysuunnassa.

Pystykoko

Säätää kuvan kokoa pystysuunnassa, kun
[Kuvasuhde]-asetuksena on [Smart].

PC:n asetukset

Valitse [Kuvasuhde], katso sivu 14.



Kanavan asetukset

Analogiset asetukset

Analog. automaattiviritys: Virittää
kaikki mahdolliset analogiset
kanavat. Yleensä tätä ei tarvitse
tehdä, koska kanavat on jo viritetty
television asennuksen yhteydessä.
Tällä valinnalla voit kuitenkin virittää
television uudelleen (esim. virittää
television uudelleen muuton jälkeen
tai etsiä lähetyksensä uusia
kanavia).

Manuaalinen viritys: Ennen kun valitset
[TV-järjestelmä]/[Kanava]/[AFT]/
[Äänisuodin]/[Ohita]/
[Värijärjestelmä], paina **PROG +/-**
valitaksesi ohjelmanumeron kanavan
kanssa. Et voi valita kanavanumeroa,
jolle on valittu asetukseksi [Ohita].

Ohjelma

Virittää ohjelmakanavat manuaalisesti.

Signaalitaso

Näyttää parhaillaan katsottavan
kanavan signaalitason.

Kanavien järjestely: Muuttaa
television tallennettujen kanavien
järjestystä.

Digi-tv-asetukset

Digikanavien viritys:

Automaattiviritys

Virittää saatavilla olevat digitaaliset
kanavat. Tämän toiminnon avulla voit
virittää television uudelleen esimerkiksi
muutettuasi uuteen asuntoon tai
etsiäksesi lähetyksensä uusia
kanavia.

Automaattivirityksen kaista

Normaali: Etsii alueellasi/maassasi
saatavilla olevia kanavia.

Täysi: Etsii saatavilla olevia kanavia
alueestasi/maastasi riippumatta.

Huomautus

- [Automaattiviritys] voidaan suorittaa, kun
muutat uuteen kotiin, vaihdat
palveluntarjoajaa tai saataville tulee uusia
kanavia.

Kanavapaikkojen järjestely

Poistaa kaikki televisioon tallennetut turhat digikanavat ja muuttaa tallennettujen digikanavien järjestystä.

Digitaalinen käsinviritys

Virittää digitaaliset kanavat manuaalisesti.

Tekstitysoasetukset:

Tekstityksen asetukset

Kun valitaan [Huonokuuloiselle], tekstityksen kanssa voi näkyä myös visuaalisia apumerkkejä (mikäli televisiokanava lähettää nämä tiedot).

Ensisijainen kielivalinta

Valitsee kielen, jolla tekstitykset näytetään.

Toissijainen kielivalinta

Valitsee toissijaisen kielen, jolla tekstitykset näytetään.

Ääniasetukset:

Äänityyppi (äänikuvaus)

Normaali

Tuottaa normaalin audiotyyppin.

Äänikuvaus

Ohjelmassa on mukana äänikuvaus (kerronta), mikäli televisiokanava lähettää nämä tiedot.

Huonokuuloiselle

Vaihtaa huonokuuloisille tarkoitettuun lähetykseen, kun valittuna on vaihtoehto [Huonokuuloiselle].

Puhutut tekstitykset

Vaihtaa puhuttujen tekstitysten äänen lähetykseen, jos TV-kanavat lähettävät tällaista informaatiota.

Ensisijainen kielivalinta

Valitsee ohjelmassa käytetyn kielen. Jotkin digikanavat voivat lähettää ohjelmalle useita äänikieliä.

Toissijainen kielivalinta

Valitsee ohjelmassa käytetyn toissijaisen kielen. Jotkin digikanavat voivat lähettää ohjelmalle useita äänikieliä.

Sekoitusosuus

Säätää television pääasiallisen äänentoistolähteen ja Äänikuvaus-toiminnon äänivoimakkuustasoja.

Vihje

- Tämä toiminto on käytettävissä vain, kun [Äänikuvaus] -asetus on valittu kohdassa [Äänityyppi (äänikuvaus)].

Oppaan asetus:

Päivitä opas valmiustilassa

TV hakee EPG-tiedot valmiustilan aikana.

Tekniset asetukset:

Autom. Palveluiden päivitys

Televisio havaitsee ja tallentaa uudet digitaaliset palvelut sitä mukaa, kun niitä tulee saataville.

Palvelun siirto

Valitse asetukseksi [Päällä], jolloin televisio vaihtaa kanavaa automaattisesti, kun lähetyssasema siirtää katseltavan ohjelman toiselle kanavalle.

Ohjelmalistan siirto

Tuo tai vie viritetyt kanavat käyttäen USB-laitetta.

Satelliitin asennus:

Mahdollistaa satelliittikanavien automaattisen virityksen.

Satelliitin digitaalinen viritys

Virittää saatavilla olevat satelliittikanavat.

Tämän toiminnon avulla voit virittää television uudelleen esimerkiksi muutettuasi uuteen asuntoon tai etsiäksesi lähetyssasemien uusia kanavia.

Huomautus

- Voit päättää asennuksen tyyppistä ja määrittää viritysvalinnat alla olevien asetusten mukaan:

Antennin asetukset

Voit valita tyyppiksi Yhden kaapelin jakelu, Kiinteä antenni tai DiSEqC.

Satelliittiasennuksen tyyppi voi olla Yhden kaapelin jakelu, Kiinteä antenni tai DiSEqC. Yhden kaapelin asennukset mahdollistavat satelliittikanavien toimituksen useisiin vastaanottimiin yhden koaksiaalikaapelin kautta. Kukin vastaanotin tai viritin saa yhden "käyttäjakaistan".

DiSEqC-asennuksen avulla voit yhdistää useita satelliittilautasia tai LNB-laitteita (jos niitä on käytössä) ja valita niiden välillä TV:n kaukosäätimellä.

Kiinteä antenni on yleensä yksinkertainen asennustyyppi, jolloin käytössä on yksi satelliittilautanen ja LNB-laite.

Kaista

TV:lle tai virittimelle määritetyn käyttäjakaistan numero.

Kaistan taajuus

TV:lle tai virittimelle määritetyn käyttäjakaistan taajuus.

Muu (Yleinen Satelliitti)

TV etsii satelliittipalveluja yleisen asetusjoukon perusteella.

DiSEqC-ohjaus

Asetukset, jolla ohjataan lisäsatelliittilaitteita, kuten satelliitin valintakytkimiä.

Hakutapa

Täysi skannaus etsii kaikki käytettävissä olevat satelliittiaajuudet.

Verkkoskannaus etsii kanavia esimääritettyjen verkkoparametrien perusteella.

Manuaalisessa skannauksessa voit asettaa skannaustaajuuden ja muita lähetinvastaanottimen parametreja.

Vihje

- Jos verkkoskannauksen jälkeen puuttuu palveluja, suorita täysi skannaus.

Satelliittiohjelmauettelon muokkaus

Poistaa kaikki televisioon tallennetut tarpeettomat satelliittikanavat ja muuttaa tallennettujen satelliittikanavien järjestystä.

Autom. satelliittipalv. päivitys

Televisio havaitsee ja tallentaa uudet satelliittipalvelut sitä mukaa kuin niitä tulee saataville.

Manuaalinen palvelupäivitys (säilyttää suosikit ja ajastukset):

Etsii saatavilla olevaa palveluiden päivitystä manuaalisesti.

CA-moduulin asennus:

Tällä toiminnolla voit siirtää maksulliseen TV-palveluun hankittuasi maksu-TV:n (CA-moduulin) ja katselukortin.

CA-moduulin PIN:

Televisioon voidaan tallentaa 8-numeroinen PIN-koodi CA-moduulille.

Poista palveluluettelo:

Poistaa palveluluettelon. Poista valitsemalla [Kyllä].

Interaktiivisen sovelluksen asetus (paitsi KDL-40RE4xx / 32RE4xx):

Interaktiivinen sovelluspalvelu tarjoaa korkealaatuista digitaalitekstiä ja grafiikkaa, sekä edistyneitä vaihtoehtoja. Lähetysyhtiöt tukevat tätä palvelua.



Interaktiivinen sovellus

Mahdollistaa interaktiivisia palveluja sisältävien kanavien katselun.

Käynnistä sovellus automaattisesti
Käynnistää lähetykseen liittyvät sovellukset automaattisesti.

Sovellus: (Ohj. [nykyinen ohjelma])

Sallii interaktiivisen sovelluspalvelun nykyiselle ohjelmalle.

Huomautus

- Interaktiivinen palvelu on käytettävissä vain, jos lähettäjä tarjoaa sen.
- Käytettävissä olevat toiminnot ja ruudun sisältö vaihtelevat lähettäjältä riippuen.



Katselun esto

PIN-koodi

Asettaa PIN-koodin estämään kanavia, ulkoisia syötteitä, Internet-palveluja ja kaikkia kanavien viritykseen liittyviä asetuksia. Anna nelinumeroinen PIN-koodi kaukosäätimen numeropainikkeilla **0-9**.

Vaihda PIN-koodi

Tällä valinnalla voit vaihtaa PIN-koodia.

Katseluneston luokitus

Asettaa ikärajan katselulle. Määrittämääsi ikärajaa vanhemmille tarkoitettujen ohjelmien katselemiseksi on annettava oikea PIN-koodi.

Asetuksien suojaus

Sallii tai estää suojauksen ohjelmiin liittyvistä toiminnoista.

Digitaaliohjelmalukko

Lukitsee digikanavan katselemiselta. Valitse lukitun kanavan katselemiseksi [Ei lukittu].

Satelliittiohjelmalukko

Lukitsee satelliittiohjelman katselemiselta. Valitse lukitun ohjelman katselemiseksi [Ei lukittu].

Huomautus

- Jos haluat katsoa lukittua kanavaa, anna PIN-koodi tai avaa lukitus valitsemalla [Katselun esto] -kohdasta [Ohjelma on lukittu].

Muiden tulojen lukitus

Lukitsee ulkoisen tulosignaalin katselemiselta. Avaa ulkoinen tulo valitsemalla [Ei lukittu].

Huomautus

- Oikean PIN-koodin antaminen lukitulle kanavalle tai ulkoiselle tulolle poistaa [Katselun esto] -toiminnon tilapäisesti käytöstä. Ota [Katselun esto] -asetukset uudelleen käyttöön sammuttamalla ja avaamalla televisio.

Vihje

- Jos PIN-koodi on mennyt hukkaan, katso sivu 37.

Luokituksenmukainen katselunesto tallennetuille nimikkeille. (vain Yhdistynyt kuningaskunta)

Voit lukea tallennetun sisällön näyttämällä opasteen, joka vaatii salasanan syöttämisen sisällön katselemiseksi.

Internetin esto (paitsi KDL-40RE4xx / 32RE4xx)

Lukitsee Internet-sisältöjen katselun. Katso Internet-sisältöjä valitsemalla [Ei lukittu].



Perusasetukset

Verkko (paitsi KDL-40RE4xx / 32RE4xx)

Verkkoasetukset: Määrittää verkon tilan asetukset.

IPv6/IPv4-prioriteetti: [IPv6]:n ja [IPv4 (Suositeltu)]:n välinen vaihto.

Huomautus

- Verkkoa käytetään [IPv6]:lla valitsemalla [IPv6] ja sitten [Helppo] kohdasta [Määritä verkkoyhteys].
- Kun IPv6 on valittu, HTTP-välityspalvelinta ei voida määrittää.
- Kun IPv6 on valittu, joitakin Internet-selainsivustoja, -sovelluksia tai sisältöjä ei voida katsella.

Sisäinen Wi-Fi: Kytkee

sisäänrakennetun langattoman LAN:n tilaan [Päällä] tai [Pois]. Valitse [Pois], jos et käytä sisäänrakennettua langatonta LAN:ia.

Kun vaihdat asetuksen [Pois] asetukseen [Päällä], tee verkkoasetukset kohdassa [Verkkoasetukset].

Wi-Fi Direct: Voidaan ottaa käyttöön/ poistaa käytöstä television liittämiseksi Wi-Fi Direct -laitteeseen, kuten tietokoneeseen, matkapuhelimeen tai digitaalikameraan.

Wi-Fi Direct -asetukset: Asetukset Wi-Fi Direct -laitteen yhdistämiseksi televisioon Wi-Fi Direct -toiminnolla. Jos yhteyttä ei voi muodostaa, paina **OPTIONS**-painiketta ja valitse [Manuaalinen].

Laitenimi: Muuta liitetystä laitteesta näytettävän television nimeä.

Päivitä Internet-sisältö: Yhdistä Internetiin hakemaan saatavissa olevat Internet-sisältöpalvelut.

Kotiverkkoasetus:

Palvelimen näyttöasetukset

Esittää yhdistettyjen palvelinten luettelon. Voit valita esitettävän palvelimen Laitelinnassa.

Palvelindiagnostiikka

Määrittää, voiko TV luoda yhteyden kullekin palvelimelle kotiverkossa.

Etäkäynnistys

Tämä toiminto sallii kotiverkkoon yhdistetyn laitteen kytkeä TV:n päälle.

Huomautus

- Valmiustilan tehonkulutus kasvaa, jos asetus on [Päällä].

Renderer

Renderer-toiminto

Sallii TV:n toistaa mediatiedostoja laitteelta (esim. digitaalinen kamera).

Renderer-käyttöoikeudet

Sallii pääsyn määritetystä ohjauslaitteesta.

Renderer-perusasetukset

Säätää kohdan [Renderer-perusasetukset] asetuksia.

Tietosuojakäytäntö (paitsi KDL-40RE4xx / 32RE4xx)

Valitse tietosuojakäytännön vahvistuksessa [Hyväksy] tai [En hyväksy]. (sivu 13)

Kuvakehystilan asetukset

Näyttötila: Tällä toiminnolla voidaan valita näyttötila. Katso sivu 16.

Kellonäyttö: Tällä toiminnolla voidaan valita kellonäyttö.

Huomautus

- Tämä toiminto on käytettävissä, kun [Näyttötila] -asetukseksi on valittu [Kuva ja kello] tai [Koko ruudun kello].

Kuvan valinta: Valitsee kuvan.

Musiikin valinta: Valitsee musiikin.

Kuvaesityksen asetus: Valitse kuvaesitystila tai yhden kuvan tila.

Musiikin toiston asetus: Valitse kaikkien tai yksittäisen musiikkikappaleen kuuntelu.

Kesto: Valitse aika, jonka jälkeen TV kytkeytyy automaattisesti valmiustilaan.

Viikon ensimmäinen päivä: Asettaa viikon ensimmäiseksi päiväksi kalenterissa [Sunnuntai] tai [Maanantai].

Automaattinen USB-toisto

Kun USB-laite on liitetty USB-liitäntään, valitse [Päällä], jolloin näytetään automaattisesti pienoiskuvanäkymä viimeksi toistetusta valokuva-/musiikki-/videotiedostosta.

Kello/ajastimet

Asettaa ajastimen ja kellonajan.

Uniajastin: Asettaa ajan minuutteina, jonka haluat television olevan päällä ennen sen sammuttamista automaattisesti.

Ajastin: Kytkee television valmiustilasta päälle määritettynä aikana ja määritetylle kanavalle tai määritettyyn ohjelmalähteeseen. Varmista ennen tämän toiminnon asettamista, että oikea kellonaika on asetettu.

Kellon asetus: Asettaa kellonajan ja päivämäärän.

Autom./Manual

Aseta nykyinen kellonaika manuaalisesti valitsemalla [Manuaalinen].

Automaattinen aikavyöhyke

Määrittää, valitaanko oleskelupaikkasi aikavyöhyke automaattisesti vai ei.

Päällä: Kesä- ja talviaika vaihdetaan automaattisesti kalenterin mukaan.

Pois: Kellonaika on kohdassa [Aikavyöhyke] määritetyn aikaeron mukainen.

Automaattinen kesäajan asetus

Määrittää, vaihtaako televisio automaattisesti kesä- ja talviajan välillä.

Päiväys

Aseta nykyinen päiväys.

Aika

Aseta nykyinen kellonaika.

Aikavyöhyke

Tästä voit valita manuaalisesti aikavyöhykkeen, jos se ei ole sama kuin maan/alueen oletusarvoinen aikavyöhykkeen asetus.

Tallennuksen asetukset (Toiminto ei ole saatavilla Italiassa)

Rekisteröi kiintolevyn tai poistaa sen rekiströinnin tallennustoimintoa varten.

Tallennusajan automaattinen päivitys:

Päällä

Tallennusaika päivitetään automaattisesti lähetyssignaalin muutosten perusteella.

Pois

Tallennusaika perustuu varauksen aikaan.

Tämän valikon muuttamista ei suositella silloin, kun sinulla on jo varattuja ajastimia.

Autom. asennus

Käynnistää perusasetusten valikon. Tämän toiminnon avulla voit virittää television uudelleen esimerkiksi muutettuasi uuteen asuntoon tai etsiäksesi lähetyksensä uusia kanavia.

Kieli/Language

Valitsee kielen, jolla valikot näytetään.

Fyysinen näppäimistö (vain verkkoselaimelle*) (paitsi KDL-40RE4xx / 32RE4xx)

Valitse fyysisen näppäimistön kieli, kun fyysinen näppäimistö on kytketty TV:hen.

* Vain rajoitetuilla alueilla/maissa/TV-malleissa.

Käynnistyslogo

Valitse [Päällä] logon näyttämiseksi, kun televisioon kytketään virta. Poista se käytöstä valitsemalla [Pois].

LED-ilmaisim

Valitse [Päällä] LED-ilmaisimen syyttämiseksi. Poista se käytöstä valitsemalla [Pois].

AV-asetukset

AV-esivalinta: Nimeää tuloliittimiin liitetyt ulkoiset laitteet.

Ota käyttöön

Valitse [Autom.] nimien näyttämiseksi vain silloin, kun laite on liitetty, tai [Aina] nimien näyttämiseksi riippumatta siitä, onko laite liitetty vai ei.

Värijärjestelmä: Asettaa värijärjestelmän tulevan kuvalähteen komposiittivideosignaalin mukaisesti.

Kaiuttimet: Valitse äänentoistolähteeksi television kaiuttimet tai ulkoinen audiolaite.

Kuuloke/äänilähtö: Asettaa äänentoistolähteeksi televisioon liitetyt kuulokkeet, ulkoisen audiojärjestelmän tai aktiivisen subwooferin. Irrota kuulokkeet televisiosta, jos valitset asetuksen [Äänilähtö (kiinteä)], [Äänilähtö (Säädettävä)] tai [Subwoofer].

Äänilähtö (kiinteä)

Television äänentoisto on kiinteä. Säädä audiojärjestelmän kautta toistettavan äänen voimakkuutta (ja muita ääniasetuksia) audiovahvistimen äänenvoimakkuussäätimellä.

Äänilähtö (Säädettävä)

Ulkoinen audiolaitteen ääntä voidaan säätää television kaukosäätimellä.

Kuuloke, Kaiutin linkki: Kytkee television sisäiset kaiuttimet päälle/pois päältä, kun liität kuulokkeet televisioon.

Kuulokkeiden voimakkuus: Säätää kuulokkeiden äänenvoimakkuutta.

Huomautus

- Tämä vaihtoehto ei ole käytettävissä, kun [Kuuloke/äänilähtö] -asetuksena on [Äänilähtö (kiinteä)], [Äänilähtö (Säädettävä)] tai [Subwoofer].

Subwoofer: Ota käyttöön asettamalla [Kuuloke/äänilähtö] asetukseen [Subwoofer].

Subwooferin taso

Säädä subwooferin äänenvoimakkuutta.

Vaihe

Valitse vaiheen polariteetti.

Subwooferin synkronointi

Säätää Subwooferin äänen aikaviivettä.

Digitaalisen äänen ulostulo: Valitsee äänisignaalin, joka lähetetään liittämällä digitaalinen audiokaapeli (optinen)* tai HDMI-kaapeli.

* Vain rajoitetuilla alueilla/maissa/TV-malleissa.

Autom. 1

Lähtöön kompressoitu audio ilman muutosta.

Autom. 2

Lähtöön ainoastaan kompressoitu audio monikanavasisällölle ilman muutosta.

PCM

Lähtöön aina PCM.

TV:n sijainti: Parantaa kaiutinasetuksia, kun asetukseksi on valittu [Pöytäjalusta] tai [Seinäteline] television sijainnin mukaan.

HDMI-signaaliomuoto (Vain rajoitetuilla alueilla/maissa/TV-malleissa):

Vakiomuoto

Standardi HDMI-formaatti tavalliseen käyttöön.

Laajennettu muoto

Aseta vain käyttäessäsi laitteita, jotka tukevat HDMI 2K HDR (High Dynamic Range) -formaattia.

Huomautus

- HDMI IN 1 ja HDMI IN 2 -signaalien formaatti muuttuu samaan aikaan.
- Vaihda asetukseen [Vakiomuoto] jos kuva ja ääni eivät lähde oikein tilassa [Laajennettu muoto].
- Tiettyjä sisältöjä ei välttämättä voida toistaa 2K HDR -muodossa, kun 4K HDR -sisällöt toistuvat lähdelaitteelta.

BRAVIA Sync asetukset

TV pystyy ohjaamaan BRAVIA Sync Control -toiminnon kanssa yhteensopivaa laitetta, joka on liitetty TV:n HDMI-portteihin. Huomaa, että yhteisohjausasetus on määritettävä myös liitettyyn laitteeseen.

BRAVIA Sync hallinta: Tästä voit määrittää, yhdistetäänkö BRAVIA Sync hallinta -toiminnon kanssa yhteensopivaan laitteen ohjaus television ohjaukseen. Kun asetuksena on [Päällä], seuraavat toiminnot ovat käytettävissä. Jos liitetään BRAVIA Sync hallinta -toiminnon kanssa yhteensopiva Sony-laite, tämä asetus otetaan automaattisesti käyttöön liitettyssä laitteessa.

Autom. laitt. virtakatk.: Kun tämän kohdan asetuksena on [Päällä], liitetyn BRAVIA Sync Control -toiminnon kanssa yhteensopivan laitteen virta katkaistaan, kun televisio siirtyy valmiustilaan.

Autom. TV-virta: Kun tämän kohdan asetus on [Päällä], televisioon kytketty virta, kun liitettyyn BRAVIA Sync Control -toiminnon kanssa yhteensopivaan laitteeseen kytketään virta.

BRAVIA Sync laiteluettelo: Näyttää liitettyjen BRAVIA Sync hallinta -toiminnon kanssa yhteensopivien laitteiden luettelon. Valitse [Ota käyttöön] kohdan [BRAVIA Sync laiteluettelo] päivittämiseksi.

Laitteen ohjausnäppäimet: Valitse television kaukosäätimen painiketoiminnot liitetyn laitteen käyttämistä varten.

Ei mitään

Poistaa käytöstä ohjauksen television kaukosäätimellä.

Normaali

Ottaa käyttöön perustoiminnot, kuten navigointipainikkeet (ylös, alas, vasemmalle, oikealle jne.).

Viritysnäppäimet

Ottaa käyttöön perustoiminnot ja kanavien käyttöön liittyvät painikkeet, kuten PROG +/- tai **(0-9)**. Hyödyllinen ohjattaessa esimerkiksi virittimen tai digisovittimen toimintoja kaukosäätimellä.

Valikkonäppäimet

Ottaa käyttöön perustoiminnot ja **HOME/OPTIONS**-painikkeet.

Hyödyllinen käytettäessä esimerkiksi BD-soittimen valikkoja kaukosäätimellä.

Viritys- ja valikkonäpp.

Perustoiminnot ja kanaviin liittyvien painikkeiden sekä **HOME/OPTIONS**-painikkeen käyttö.

Huomautus

- Jotkin [BRAVIA Sync hallinta] -yhteensopivat laitteet eivät tue [Laitteen ohjausnäppäimet]-toimintoa.

Verkkoasetukset (vain Ison-Britannian malli KDL-40RE4xx / 32RE4xx)

Mahdollistaa television Ethernet-liitännän IP-asetusten tekemisen ja verkkoyhteyden muodostamisen.

Huomautus

- LAN-yhteyksiä varten käytä luokan 5 kaapelia (ei sisälly toimitukseen).
- Tämä TV tukee MHEG Internet Connected Services -ominaisuuden tarjoamia sisältöjä/palveluja. Tämä TV ei tue yleistä Internetiä (IPTV/verkkopalvelu/sähköposti jne.).

Asiakastuki

Näyttää television mallin, ohjelmiston ja muita tietoja. Lisätietoja, ks. sivu 29.



Palautus

Palauttaa nykyiset Eko-asetukset oletusarvoihin.

Virransäästö

Vähentää television virrankulutusta säättämällä taustavaloa.

Kun asetuksena on [Kuva pois], kuva poistetaan käytöstä. Ääni pysyy muuttumattomana.

Television valmiustila

Katkaisee television virran, kun se on ollut käyttämättömänä määritetyn ajan.

Asiakastuki

Mallin nimi

Näyttää television mallinimen.

Ohjelmistoversio

Näyttää television nykyisen ohjelmistoversion.

Digitaaliset

Valitse [Järjestelmätiedot] television digikanavatietojen näyttämiseksi.

Muut tulot

Valitse [Katso AV-esivalinta] TV:n tulosignaalin esittämiseksi ja hallitsemiseksi.

Kuvan tarkastus

Katso testikuva: Mahdollistaa kuvanlaadun tarkistamisen näytöllä.

USB-järjestelmäpäivitys (Vain KDL-40RE4xx / 32RE4xx)

Tämä toiminto päivittää järjestelmän.

Ohjelmistopäivitys (paitsi KDL-40RE4xx / 32RE4xx)

Päivittää TV-järjestelmä käyttäen USB-muistitikkaa tai verkkoa.

Huomautus

- Internetin kautta haettavat ohjelmistopäivitykset saattavat vaihdella alueesi/maasi/TV-mallisi mukaan.
- Voit päivittää ohjelmiston käymällä Sonyn tukisivustossa.

Automaattinen ohjelmiston lataus

Valitse [Päällä] ohjelmiston lataamiseksi automaattisesti. Poista se käytöstä valitsemalla [Pois].

Tehdasasetukset

Palauttaa kaikki asetukset tehdasasetuksiin. Kun tämä toiminto on valmis, näkyviin tulee perusasetusnäyttö.

Huomautus

- Älä katkaise virtaa televisiosta tai paina mitään painikkeita tämän aikana (kestää noin 30 sekuntia).

Alusta henkilökohtaiset tiedot (paitsi KDL-40RE4xx / 32RE4xx)

Voit poistaa TV:hen tallennetut henkilökohtaiset tietosi.

Tuotetuki

Näyttää televisiosi tuotetiedot.

Kuvien katselminen liitetystä laitteesta

Liitäntäkaavio

Televisioon voi liittää useita erilaisia lisälaitteita.

Huomautus

- TV-mallista riippuen suuren USB-laitteen liittäminen voi häiritä muita sen vieressä olevia yhdistettyjä laitteita.
- Kun liitetään suurta USB-laitetta, liitä vain 1 USB-liitäntä.

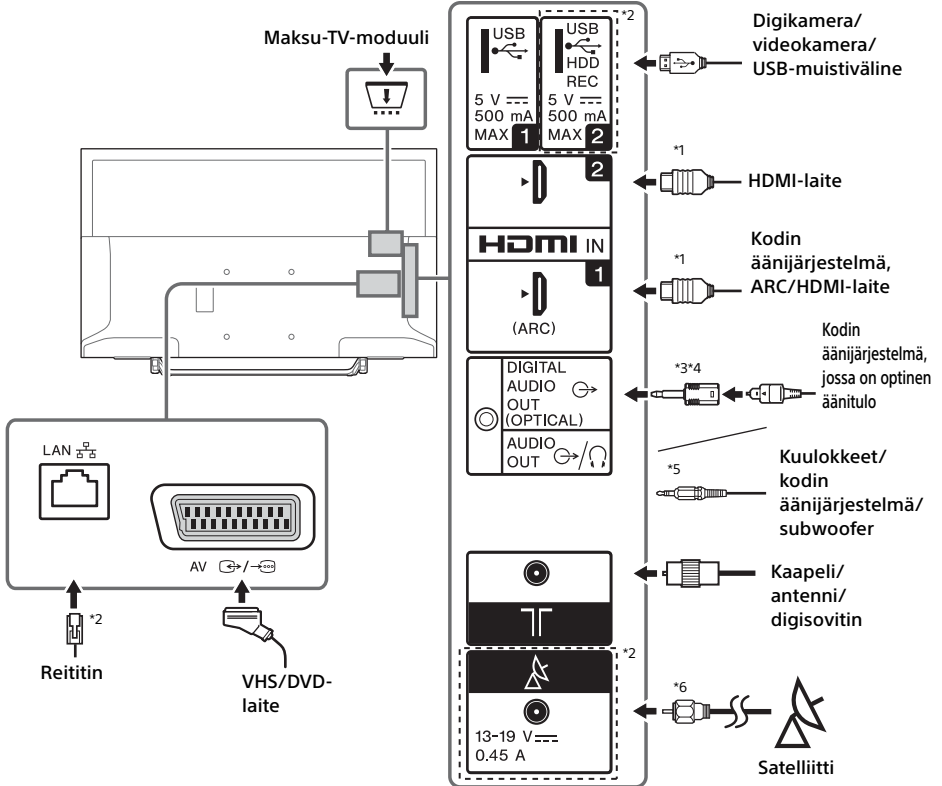

Huomautus

*1

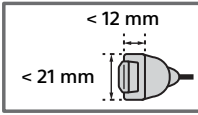

*2 Liitännät, merkinnät ja toiminnot voivat vaihdella maasta/alueesta/TV-mallista riippuen.

*3 Vain rajoitetuilla alueilla/maissa/TV-malleissa.

*4 Älä kiinnitä digitaalista audioliittimen sovitinta, kun et ole liittännyt optiseen audiojohtoon punaisen LED-valon pois kytkemiseksi DIGITAL AUDIO OUT (OPTICAL) liittimeltä.

Optisen audiojohtoon tyypistä riippuen digitaalisen audioliittimen sovitinta ei välttämättä tarvita.

*5 Tukee vain 3-napaista stereominiliittintä.

*6



FI

Kuvanlaatu

- AV-komposiittikaapeli
- Antennijohto

- HDMI-kaapeli





Vakiotarkkuusvideoiden (SD) kuvasignaalin pystytarkkuus on 480 (NTSC) tai 576 (PAL/SECAM) juovaa.



Teräväpiirtovideoiden (HD) kuvasignaalin pystytarkkuus on 720 tai 1 080 juovaa.

Audio- ja videolaitteiden käyttäminen

- 1 Kytke virta liitettyyn laitteeseen.
- 2 Näytä ohjelmälähde painamalla .
- 3 Paina  ja valitse sitten haluamasi ohjelmälähde painamalla .
Merkitty kohde valitaan, jos kuluu 5 sekuntia ilman mitään toimintoa.

Huomautus

- Jos HDMI-kaapelilla liitetään digitaalinen audiojärjestelmä, joka ei ole yhteensopiva Audio Return Channel (ARC) -tekniikan kanssa, on DIGITAL AUDIO OUT (OPTICAL)* -liitäntään liitettävä optinen audiokaapeli digitaalisen äänen toistamiseksi.
- Jos liittämiseen käytetään HDMI-kaapelia, muista käyttää nopeaa HighSpeed HDMI -kaapelia, jossa on kaapelityypin logo (suositeltu SONY-kaapeli).

* Vain rajoitetuilla alueilla/maissa/TV-malleissa.

BRAVIA Sync -laitteiden käyttäminen



Kun televisio liitetään BRAVIA Sync -yhteensopivaan laitteeseen, voit ohjata niitä molempia yhdessä.

Muista tehdä tarvittavat asetukset etukäteen. BRAVIA Sync hallinnan asetukset on tehtävä sekä televisioon että liitettyyn laitteeseen. Katso television asetukset kohdasta [BRAVIA Sync asetukset] (sivu 28). Katso liitetyn laitteen asetukset liitetyn laitteen käyttöohjeista.

Näytön peilauksen käyttäminen

(paitsi KDL-40RE4xx / 32RE4xx)

Näytön peilaus näyttää yhteensopivan laitteen (esim. älypuhelin) näytön ison televisiosi ruudulla käyttämällä Miracast-tekniikkaa. Tämän toiminnon käyttämiseen ei tarvita langatonta reititintä (tai tukiasemaa).

- 1 Paina /-painiketta ja valitse sitten [Näytön peilaus] -painikkeilla.
- 2 Käytä Näytön peilaus -yhteensopivaa laitetta sen yhdistämiseksi televisioon. Kun yhteys on muodostettu, laitteen näyttö näytetään TV:ssä.

Liitettyjen laitteiden luettelo/laitteen rekisteröinnin poisto

Kun Näytön peilaus -toiminnon odotusnäyttö näytetään, paina **OPTIONS** ja valitse sitten [Näytä laiteluettelo / Poista].

Poista laitteen rekisteröinti valitsemalla poistettava laite luettelosta ja paina . Valitse sitten [Kyllä] vahvistusnäytössä.

Rekisteröinti-ilmoituksen näyttäminen, kun laite yritetään liittää televisioon

Tätä toimintoa käyttämällä voidaan estää ei-toivottujen laitteiden liittäminen.

Kun Näytön peilaus -toiminnon valmiustilanäyttö näytetään, paina **OPTIONS** ja valitse sitten [Rekisteröinti-ilmoitus] → [Päällä]. Jos laitteelta tuleva rekisteröintipyyntö hylätään, laitetta ei voida yhdistää, ellei sitä poisteta laiteluettelosta.

Kaistan asetuksen muuttaminen (asiantuntijoille)

Kun Näytön peilaus -toiminnon valmiustilanäyttö näytetään, paina **OPTIONS** ja valitse sitten [Kaistan asetukset].

Huomautus

- Liitettävien laitteiden on täytettävä seuraavat vaatimukset:
 - Näytön peilauksen kanssa yhteensopivat laitteet: 2,4 GHz yhteys (5 GHz ei ole tuettu).
- Lisätietoja laitteesi tukemasta langattomasta kaistasta on annettu laitteesi käyttöohjeessa.

Televisio asennus seinälle

Tässä television käyttöohjeessa näytetään vain vaiheet, joilla valmistellaan television asennus seinälle.

Asiakkaille:

Tuotteen suojelemiseksi ja turvallisuuden vuoksi Sony suosittelee, että television asennus annetaan Sonyn jälleenmyyjän tai asiantuntevan huoltoliikkeen tehtäväksi. Älä yritä asentaa sitä itse.

Sony-jälleenmyyjille ja huoltoliikkeille:

Kiinnitä erityistä huomiota turvallisuuteen tämän tuotteen asennuksen, huollon ja tarkastuksen aikana.

Tämän tuotteen asentaminen edellyttää riittävää ammattitaitoa erityisesti sen määrittämiseksi, kestäväkö seinä television painon. Tämän tuotteen seinään asentaminen on jätettävä Sonyn jälleenmyyjän tai huoltoliikkeen tehtäväksi ja asennuksen turvallisuuteen on kiinnitettävä riittävästi huomiota. Sony ei ole vastuussa mistään vahingosta tai vammoista, jotka johtuvat tuotteen väärästä käsittelystä tai asennuksesta.

Käytä seinäasennuskiinnitintä SU-WL450 (lisävaruste) television asentamiseksi seinälle.

Katso seinäasennuskiinnitintä asennettaessa myös seinäasennuskiinnittimen mukana toimitettu käyttöohje ja asennusohje.



Voit katsoa seuraavalta verkkosivustolta ohjeita siitä, kuinka seinäasennuskiinnitin asennetaan televisiomalliisi:
www.sony.eu/tv/wall-mount-bracket-manual

Vianetsintä

Kun LED-ilmainen vilkkuu punaisena, laske kuinka monta kertaa se välähtää (3 sekunnin välein).

Jos LED-ilmainen vilkkuu punaisena, nollaa televisio irrottamalla verkkovirtajohto televisiosta kahdeksi minuutiksi ja kytke sitten virta televisioon. Jos ongelma ei korjaannu, ota yhteys jälleenmyyjääsi tai Sonyn huoltokeskukseen ja ilmoita LED-ilmaisimen punaisten välkähdysten määrä (vilkkuu kolmen sekunnin välein). Katkaise virta televisiosta painamalla  televisiossa, irrota verkkovirtajohto ja ilmoita jälleenmyyjälle tai Sonyn huoltoilikkeeseen.

Kun LED-ilmainen ei vilku, tarkista kohteet seuraavasti.

Jos ongelma ei korjaannu, toimita televisio huoltoon valtuutettuun huoltoilikkeeseen.

Kuva

Ei kuvaa (näyttö on musta) eikä ääntä

- Tarkista antenni-/kaapelikytkentä.
- Liitä televisio pistorasiaan ja paina  televisiosta tai kaukosäätimestä.

Ei kuvaa tai videotuloliitännän liitetyn laitteen valikkotietoja ei näy ruudulla

- Hae liitettyjen laitteiden luettelo näkyviin painamalla  ja valitse sitten haluamasi tuloliitäntä.
- Tarkista lisälaitteen ja television välinen liitäntä.

Kaksinkertainen kuva tai haamukuva

- Tarkista antennin sijainti ja suuntaus tai kaapeliliitäntä.

Näytössä näkyy vain lumisadetta ja häiriöitä

- Tarkista, onko antenni vioittunut tai vääntynyt.
- Tarkista, onko antenni käyttöikänsä lopussa (3-5 vuotta normaalikäytössä, 1-2 vuotta merenrannalla).

Vääristynyt kuva (katkoviivoja tai juovia)

- Pidä televisio poissa sähköhäiriölähteiden lähetyviltä, esimerkiksi autot, moottoripyörät, hiustenkuivaajat tai lisälaitteet.
- Jätä asennuksen yhteydessä lisälaitteen ja television väliin vähän tilaa.

- Tarkista antenni-/kaapelikytkentä.
- Pidä antennikaapeli erillään muista liitäntäkaapeleista.

Kuva- tai äänihäiriöitä televisiokanavaa katseltaessa

- Paranna kuvan vastaanottoa säätämällä [AFT] (Automatic Fine Tuning). Tämä toiminto koskee vain analogisia TV-kanavia.

Näytössä näkyy pieniä mustia pisteitä ja/tai kirkkaita pisteitä

- Näytön kuva muodostuu kuvapisteeistä. Kuvassa näkyvät pienet mustat pisteet ja/tai kirkkaat pisteet (kuvapisteeet) eivät ole merkki viasta.

Kuvan ääriviivat ovat vääristyneet

- Muuta nykyinen [Elokuvavilja] -asetus muuksi asetukseksi (sivu 19).

Ohjelmissa ei ole värejä

- Valitse [Palautus] (sivu 19).

Liitetyn laitteen kuva ei tule näkyviin ruudulle



- Kytke virta liitettyyn laitteeseen.
- Tarkista kaapeliliitäntä.
- Hae liitettyjen laitteiden luettelo näkyviin painamalla  ja valitse sitten haluamasi tuloliitäntä.
- Aseta muistikortti tai muu tallennusväline, kuten digitaalikamera, televisioon oikein.
- Käytä digikameran muistikorttia tai muuta tallennusvälinettä, joka on alustettu digikameran mukana toimitetun käyttöoppaan ohjeiden mukaisesti.
- Toimintaa kaikkien USB-laitteiden kanssa ei taata. Toiminnot voivat myös vaihdella USB-laitteen ja toistettavien videoiden ominaisuuksien mukaan.

Liitettyä laitetta ei voi valita valikosta tai televisio ei vaihda tuloliitännälle

- Tarkista kaapeliliitäntä.

Ääni

Hyvä kuva, mutta ei ääntä

- Paina  +/- tai  (Mykistys).
- Tarkista, onko [AV-asetukset]-kohdan [Kaiuttimet]-asetukseksi valittu [Television kaiuttimet] (sivu 27).
- Tarkista, onko kuulokkeiden pistoke liitetty televisioon.

Ei ääntä tai äänessä on häiriöitä

- Tarkista, että TV-järjestelmän asetus on oikein (sivu 20).

Kanavat

Haluttua kanavaa ei voi valita

- Vaihda digitaali- ja analogiatilan väliillä ja valitse haluamasi digitaalinen/analoginen kanava.

Jotkin kanavat ovat tyhjiä

- Kanava on salattu/maksullinen. Tilaa maksu-TV-palvelu.
- Kanavaa käytetään vain datalle (ei kuvaa eikä ääntä).
- Kysy palvelutarjoajalta lähetyksen tarkat tiedot.

Digikanavat eivät näy

- Ota yhteys televisioasentajaan ja selvitä, onko alueella digilähetyksiä.
- Hanki antenni, jonka vahvistus on suurempi.

Viritysalueen muuttaminen (saatavuus riippuu alueesta/maasta)

- Paina **HOME**-painiketta ja valitse → [Kanavan asetukset] → [Digi-tv-asetukset] → [Digikanavien viritys] → [Automaattivirityksen kaista].
[Normaali]
Etsii alueellasi/maassasi saatavilla olevia kanavia. [Täysi]
Etsii saatavilla olevia kanavia alueestasi/maastasi riippumatta.

Huomautus

- [Autom. Palveluiden päivitys]-valinta voi olla käytettävissä alueen/maan mukaan.

Vihje

- [Automaattiviritys] voidaan suorittaa, kun muutat uuteen kotiin, vaihdat palveluntarjoajaa tai saataville tulee uusia kanavia.
- Suosittelemme, että asetat [Digi-tv-asetukset] → [Tekniset asetukset] → [Autom. Palveluiden päivitys]-valinnaksi [Päällä], jotta uusia digitaalipalveluja voidaan lisätä automaattisesti, kun niitä tulee käyttöön. Jos asetus on [Pois], sinulle ilmoitetaan uusista digitaalipalveluista näyttämällä näytössä viesti, eikä palveluja lisätä automaattisesti. Toiminnon saatavuus riippuu alueesta/maasta. Jos se ei ole saatavana, lisää uudet palvelut [Automaattiviritys]-toiminnolla.

Verkko

* VOD-palvelun käyttö ei ole mahdollista tallennuksen aikana.

Millaisia laitteita voidaan liittää käytettäväksi näytön peilauksen -toiminnon kanssa?

- Sony'n näytön peilauksen kanssa yhteensopivia laitteita (Xperia) voidaan liittää.

Video tai ääni katkeaa joskus

- Radioaaltoja lähettävät laitteet, kuten toiset langattomat LAN-laitteet tai mikroaaltouunit, voivat häiritä näytön peilaustoimintoa, kun käytössä on langaton LAN. Pidä TV tai Sony'n näytön peilauksen kanssa yhteensopivat laitteet (Xperia) pois tällaisten laitteiden läheltä tai kytke ne pois päältä, jos mahdollista.
- Viestintänopeus voi vaihdella laitteiden välisen etäisyyden tai esteiden, laitemääritysten, radioaaltotilanteen, linjaruuhkan tai käytetyn laitteen vuoksi. Viestintä voi katketa radioaaltotilanteen vuoksi.

Eräitä maksullisia sisältöjä ei voida toistaa

- Lähdelaitteen pitää olla yhteensopiva HDCP (High-bandwidth Digital Content Protection) 2.0/2.1 -järjestelmän kanssa. Tiettyjä maksullisia sisältöjä ei voida esittää ei-yhteensopiva lähdelaitteen kautta.

Sovellukset eivät ole käytettävissä

- Tarkista, että reitittimen/modeemin* LAN-kaapeli tai verkkovirtajohto on kytketty oikein.
- * Reitittimen/modeemin pitää olla etukäteen asetettu muodostamaan Internet-yhteys. Selvitä reitittimen/modeemin asetukset ottamalla yhteyttä Internet-palveluntarjoajaasi.
- Kokeile käyttää sovelluksia myöhemmin. Sovellussisällön tarjoajan palveliin voi olla pois käytöstä.

Joskus videon virtauslaatu on heikkoa, kun käytössä on langaton LAN.

- Langattoman verkkoyhteyden laatu vaihtelee riippuen (esim. seinä) TV:n ja langattoman reitittimen (tukiasema) välisistä esteistä, ympäristön häiriöistä ja langattoman reitittimen (tukiasema) laadusta.

Langaton LAN-yhteys katkeaa tai radion vastaanotto on huonoa

- Tarkista TV:n ja langattoman reitittimen (tukiasema) sijoituspaikka. Signaalin laatuun voivat vaikuttaa seuraavat tekijät.
 - Muut langattomat laitteet, mikroaaltouunit, loistelamput jne., joita on lähistöllä.
 - Langattoman reitittimen (tukiasema) ja TV:n välillä kerroksia tai seinä.Jos ongelma jatkuu jopa yllä mainittujen tarkistuksen jälkeen, yritä muodostaa LAN-lankayhteys.

Internet-videossa huono kuva

- Laatu riippuu Internet-sisällön tarjoajan alkuperäisestä videosta ja yhteytesi kaistanleveydestä.

Tietyt Internet-sisällöt menettävät tarkkuuttaan, erityisesti nopean liikkeen tai tumman kuvan aikana.

- Videolaatu ja kuvakoko riippuvat laajakaistan nopeudesta ja sisällöntarjoajan tarjoamasta laadusta.

Hyvä kuvanlaatu mutta ei ääntä Internet-sisällössä

- Laatu riippuu Internet-sisällön tarjoajan alkuperäisestä sisällöstä ja yhteytesi kaistanleveydestä.
- Internet-videon luonteesta johtuen kaikki videot eivät sisällä ääntä.

TV:llä ei saa yhteyttä palvelimelle

- Tarkista LAN-kaapeli tai yhteys palvelimelle ja TV:hesi.
- Tarkista, että verkkosi on oikein määritelty TV:ssäsi.

Ruutuan tulee viesti, jossa sanotaan, ettei TV saa yhteyttä verkkoon

- Tarkista nykyiset verkkoasetukset. Paina **HOME** (aloitus) ja valitse sitten [Asetukset] → [Järjestelmäasetukset] → [Perusasetukset] → [Verkko] → [Verkkoasetukset] → [Näytä verkkoasetukset ja verkon tila]. Jos kaikki verkkoasetuksesi ovat "-"-, palvelinta ei ole ehkä yhdistetty oikein. Tarkista yhteystiedot verkkoyhteytesi ja/tai palvelimen käyttöoppaasta.
- Määritä verkkoasetukset uudestaan.
- Jos LAN-kaapeli on kytketty aktiiviseen palvelimeen ja TV on saanut IP-osoitteen, tarkista DLNA Certified™ -mediapalvelimen yhteydet ja asetukset.

Huomautus

- IP-osoitteesi määrittäminen on nähtävissä valitsemalla vaihtoehto [Näytä verkkoasetukset ja verkon tila].

DLNA Certified™ -mediapalvelin ei ole käytettävissä, vaikka se on luettu Home-valikon [Media]-kohdassa

- Tarkista LAN-johtosi/yhteytesi tai palvelinyhteytesi. TV on ehkä menettänyt yhteyden palvelimeen.
- Suorita [Palvelindiagnostiikka] (palvelimen vianmäärittäminen) tarkistaaksesi, onko mediapalvelimesi yhteydessä televisioon. Paina **HOME** (aloitus) ja valitse sitten [Asetukset] → [Järjestelmäasetukset] → [Perusasetukset] → [Verkko] → [Kotiverkkoasetus] → [Palvelindiagnostiikka].

Kun käytössä on renderöijätoiminto, musiikkitiedostojen toisto ei onnistu

- Jotkin sovellukset esittävät valokuvatiedoston esiasennettuna PC:lle yhtä aikaa musiikkitoiston kanssa, kun käytössä on renderöijätoiminto. Esiasennetusta valokuvatiedostosta riippuen musiikin toisto ei ehkä ole mahdollista, mutta se voi onnistua vaihtamalla valokuvatiedosto.

Internet-yhteyttä ei saada

- Tarkista, että reitittimen/modeemin* LAN-kaapeli tai verkkovirtajohto on kytketty oikein.
- * Reitittimen/modeemin pitää olla etukäteen asetettu muodostamaan Internet-yhteys. Selvitä reitittimen/modeemin asetukset ottamalla yhteyttä Internet-palveluntarjoajaasi.

Sinulla ei ole YouTube-tunnusta

- Jos sinulla ei ole YouTube-tunnusta ja salasanaa, rekisteröidy ne alla olevassa osoitteessa. <http://www.google.com/device> (Voit myös rekisteröidä YouTube-tunnuksen ja salasanan PC:tä käyttäen).
Kun olet rekisteröinyt tunnuksen, voit käyttää sitä välittömästi.

Yleistä

Televisio sammuu itsestään (siirtyä valmiustilaan)

- Tarkista, onko [Uniajastin] käytössä (sivu 26).
- Tarkista, onko [Kesto]-asetus otettu käyttöön toiminnolla [Ajastin] (sivu 25) tai [Kuvakehystilan asetukset] (sivu 25).
- Tarkista, onko [Television valmiustila] käytössä (sivu 28).

Joitakin ohjelmälähteitä ei voi valita

- Valitse [AV-esivalinta] ja valitse [Aina] ohjelmälähteelle (sivu 27).

Kaukosäädin ei toimi

- Vaihda paristot.

[BRAVIA Sync laiteluettelo] ei näytä HDMI-laitetta

- Tarkista, että laite on yhteensopiva BRAVIA Sync hallinta-toiminnon kanssa.

[Pois] ei ole valittavissa kohdassa [BRAVIA Sync hallinta]

- Jos olet liittännyt BRAVIA Sync hallinta-toiminnon kanssa yhteensopivan äänijärjestelmän, et voi valita [Pois] tässä valikossa. Valitse äänilähden vaihtamiseksi television kaiuttimeen [Television kaiuttimet] [Kaiuttimet]-valikossa (sivu 27).

[Katselun esto] -salasana on unohtunut

- Syötä PIN-koodiksi 9999.
- Päivitä PIN-koodi painamalla **HOME**-painiketta ja valitsemalla [Asetukset] → [Järjestelmäasetukset] → [Katselun esto] → [Vaihda PIN-koodi].

Ruudulla näytetään myymälänäyttötila tai toiminnon mainoslogo

- Paina kaukosäätimestä  **RETURN**, paina sitten **HOME** ja valitse [Asetukset] → [Järjestelmäasetukset] → [Perusasetukset] → [Autom. asennus]. Muista valita [Koti] kohdassa [Sijointipaikka].

Tekniset tiedot

Järjestelmä

Näyttöpaneeli

LCD-paneeli (nestekidenäyttö), LED-taustavalo

TV-järjestelmä

Maa-/aluevalinnasta/TV-mallista riippuen

Analoginen: B/G, D/K, I

Digitaalinen: DVB-T/DVB-C
DVB-T2*1

Satelliitti*1: DVB-S/DVB-S2

Väri-/kuvarjärjestelmä

Analoginen: PAL, SECAM, NTSC3.58 (vain video),

NTSC4.43 (vain video)

Digitaalinen: MPEG-2 MP@ML/HL, H.264/MPEG-4

AVC HP@L4.0, MP@L4.0, H.265/HEVC MP/

Main10@L4.1 (Full HD 60fps)

Kanavien näkyvyysalue

Maa-/aluevalinnasta/TV-mallista riippuen

Analoginen: UHF/VHF/kaapeli

Digitaalinen: UHF/VHF/kaapeli

Satelliitti*1: IF-taajuus 950-2 150 MHz

Äänentoisto (vain 19,5 V:n syötölle)

5 W + 5 W

Langaton teknologia (paitsi KDL-40RE4xx / 32RE4xx)

Protokolla IEEE802.11b/g/n

Taajuuskaista(t): WLAN 2,4 GHz

Lähetyksen radiotaajuusteho: Enintään 100 mW

TV:n ohjelmistoversio

8.____-1000-__-____-__ (KDL-49WE7xx / 49WE6xx /
43WE7xx / 40WE6xx / 32WE6xx)

v8.____-1000 (KDL-40RE4xx / 32RE4xx)

Katso [Asiakastuki] valikosta [Perusasetukset].

Tulo-/lähtöliitännät

Antenni johto/kaapeli

75 ohmin ulkoinen liitäntä VHF/UHF-liittimelle

Satelliittiantenni*1

F-tyyppin naarasliitin, 75 ohmia.

DiSeqC 1.0, LNB 13 V/18 V & 22 kHz ohjaus, yhden

kaapelin jakelu EN50494.

/ AV

21-nastainen Scart-liitin (CENELEC-standardi),

sisältää audio-/videotulon, RGB-tulon ja

television audio-/videolähdön.

HDMI IN 1 (ARC), HDMI IN 2 (HDCP 1.4 - yhteensopiva)

HDMI-video: 1080p(30, 50, 60 Hz), 1080/24p, 1080i(50, 60 Hz), 720p(30, 50, 60 Hz), 720/24p, 576p, 576i, 480p, 480i

PC-tulo:

(Erottelutarkkuus, vaakataajuus/pystytaajuus)

KDL-49WE7xx / 49WE6xx / 43WE7xx / 40WE6xx / 40RE4xx:

640 × 480, 31,5 kHz, 60 Hz

800 × 600, 37,9 kHz, 60 Hz

1 024 × 768, 48,4 kHz, 60 Hz

*1 280 × 720, 44,8 kHz, 60 Hz

1 280 × 1 024, 64,0 kHz, 60 Hz

1 152 × 864, 67,5 kHz, 75 Hz

1 600 × 900, 55,9 kHz, 60 Hz

1 680 × 1 050, 65,3 kHz, 60 Hz

*1 920 × 1 080, 67,5 kHz, 60 Hz

KDL-32WE6xx / 32RE4xx:

640 × 480, 31,5 kHz, 60 Hz

800 × 600, 37,9 kHz, 60 Hz

1 024 × 768, 48,4 kHz, 60 Hz

*1 280 × 720, 44,8 kHz, 60 Hz

1 360 × 768, 47,7 kHz, 60 Hz

1 152 × 864, 67,5 kHz, 75 Hz

1 600 × 900, 55,9 kHz, 60 Hz

1 680 × 1 050, 65,3 kHz, 60 Hz

* Kun HDMI-tulossa käytetään 1080p- ja 720p-muotoa, se käsitellään videomuotona eikä PC-muotona Kuvasuhteelle.

Audio: kaksikanavainen lineaarinen PCM: 32, 44,1 ja 48 kHz, 16, 20 ja 24 bittiä, Dolby Digital, Dolby Digital Plus, DTS



ARC (äänen paluukanava) (vain HDMI IN 1)
(kaksikanavainen lineaarinen PCM: 48 kHz, 16 bittiä, Dolby Digital, Dolby Digital Plus, DTS)

⇨ DIGITAL AUDIO OUT (OPTICAL)
Digitaalinen optinen liitäntä (kaksikanavainen lineaarinen PCM: 48 kHz, 16 bittiä, Dolby Digital, DTS)

⇨ AUDIO OUT /  (stereominiliitin)
Kuulokkeet, ääniliitäntä, subwoofer

•⇨ 1, •⇨ 2 (HDD REC) (Toiminto ei ole saatavilla Italiassa)
USB-liitäntä

 Maksu-TV-moduulin (CAM) paikka

DC IN 19.5 V  
Verkkolaitteen tulo

(paitsi KDL-40RE4xx / 32RE4xx)

 LAN (maa/alue-valinnasta riippuen)
10BASE-T/100BASE-TX-liitin (verkon käyttöjärjestelmäympäristöstä riippuen yhteysnopeus voi vaihdella. 10BASE-T/100BASE-TX-viestintänopeutta ja -laatua ei taata tälle TV:lle.)

Muuta

Lisävarusteet

Seinäasennuskiinnitin: SU-WL450

Käyttölämpötila

0 °C – 40 °C

Käytön ilmankosteus

10 % – 80 % RH (ei-kondensoiva)

Virta, tuoteseloste ja muuta

Tehovaatimukset

19,5 V DC verkkolaitteella

Nimellisarvo: käyttöjännite 220 V - 240 V AC, 50 Hz

Energiatohokkuusluokka

KDL-49WE7xx: A+

KDL-49WE6xx: A+

KDL-43WE7xx: A+

KDL-40WE6xx / 40RE4xx: A+

KDL-32WE6xx / 32RE4xx: A

Näytön koko (halkaisija) (noin)

KDL-49WE7xx / 49WE6xx: 123,2 cm / 49 tuumaa

KDL-43WE7xx: 108,0 cm / 43 tuumaa

KDL-40WE6xx / 40RE4xx: 101,4 cm / 40 tuumaa

KDL-32WE6xx / 32RE4xx: 80,0 cm / 32 tuumaa

Tehonkulutus

[Vakio]-tilassa

KDL-49WE7xx: 63 W

KDL-49WE6xx: 60 W

KDL-43WE7xx: 51 W

KDL-40WE6xx / 40RE4xx: 48 W

KDL-32WE6xx / 32RE4xx: 41 W

[Kirkas]-tilassa

KDL-49WE755: 100 W

KDL-49WE753: 84 W

KDL-49WE750: 84 W

KDL-49WE665: 85 W

KDL-49WE663: 85 W

KDL-49WE660: 85 W

KDL-43WE755: 85 W

KDL-43WE753: 75 W

KDL-43WE750: 75 W

KDL-40WE665: 74 W

KDL-40WE663: 60 W

KDL-40WE660: 60 W

KDL-40RE455: 74 W

KDL-40RE453: 60 W

KDL-40RE450: 60 W

KDL-32WE615: 74 W

KDL-32WE613: 60 W

KDL-32WE610: 60 W

KDL-32RE405: 74 W

KDL-32RE403: 60 W

KDL-32RE400: 60 W

Keskimääräinen vuotuinen energiankulutus*2

KDL-49WE7xx: 92 kWh
KDL-49WE6xx: 88 kWh
KDL-43WE7xx: 74 kWh
KDL-40WE6xx / 40RE4xx: 70 kWh
KDL-32WE6xx / 32RE4xx: 60 kWh

Virrankulutus valmistustilassa*3*4

0,50 W

Näytön erottelutarkkuus

KDL-49WE7xx / 49WE6xx / 43WE7xx / 40WE6xx / 40RE4xx: 1 920 pistettä (vaaka) × 1 080 juovaa (pysty)
KDL-32WE6xx / 32RE4xx: 1 366 pistettä (vaaka) × 768 juovaa (pysty)

Mitat (noin) (l × k × s)

pöytäjalustan kanssa

KDL-49WE7xx: 109,6 × 69,4 × 25,2 cm
KDL-49WE6xx: 110,2 × 69,9 × 23,0 cm
KDL-43WE7xx: 96,4 × 61,9 × 23,6 cm
KDL-40WE6xx / 40RE4xx: 91,0 × 59,1 × 20,8 cm
KDL-32WE6xx / 32RE4xx: 73,1 × 49,0 × 18,7 cm

ilman pöytäjalustaa

KDL-49WE7xx: 109,6 × 64,4 × 7,0 cm
KDL-49WE6xx: 110,2 × 65,0 × 7,0 cm
KDL-43WE7xx: 96,4 × 57,1 × 7,0 cm
KDL-40WE6xx / 40RE4xx: 91,0 × 54,3 × 7,0 cm
KDL-32WE6xx / 32RE4xx: 73,1 × 44,2 × 7,0 cm

Paino (noin)

pöytäjalustan kanssa

KDL-49WE7xx: 12,1 kg
KDL-49WE6xx: 12,1 kg
KDL-43WE7xx: 9,7 kg
KDL-40WE6xx / 40RE4xx: 8,7 kg
KDL-32WE6xx / 32RE4xx: 6,2 kg

ilman pöytäjalustaa

KDL-49WE7xx: 11,5 kg
KDL-49WE6xx: 11,4 kg
KDL-43WE7xx: 9,1 kg
KDL-40WE6xx / 40RE4xx: 8,1 kg
KDL-32WE6xx / 32RE4xx: 5,8 kg

*1 Kaikissa televisioissa ei ole DVB-T2- tai DVB-S/2 teknologiaa tai satelliittiantenniiliitintä.

*2 Vuosittainen virrankulutus, joka perustuu television 4 tunnin päivittäiseen käyttöön 365 päivänä vuodessa. Todellinen energiankulutus riippuu siitä, miten televisiota käytetään.

*3 Mainittu valmistustilan virrankulutus on voimassa sen jälkeen, kun televisio on suorittanut välttämättömät sisäiset toimenpiteet.

*4 (paitsi KDL-40RE4xx / 32RE4xx) Valmistustilan virrankulutus kasvaa, kun televisio on yhdistetty verkkoon.

Huomautus

- Lisävarusteiden saatavuus riippuu maasta/alueesta/television mallista/varastotilanteesta.
- Älä poista valekorttia television maksu-TV-moduulin (CAM) paikasta paitsi silloin, kun siihen asetetaan älykortti.
- Rakennetta ja teknisiä tietoja voidaan muuttaa ilman eri ilmoitusta.

Digitaalisen television toimintaan liittyviä huomautuksia

- Digi-TV (DVB antennin, satelliitin tai kaapelin kautta), vuorovaikutteiset palvelut ja verkkotoiminnot eivät välttämättä ole käytettävissä kaikissa maissa tai kaikilla alueilla. Jotkut toiminnot eivät ehkä ole käytössä tai eivät toimi oikein joidenkin palveluntarjoajien ja verkkoympäristöjen kanssa. Jotkut TV-palveluntarjoajat saattavat veloittaa maksun palveluistaan.
- Tämä TV tukee digitaalilähetyksiä, joissa käytetään MPEG-2-, H.264/MPEG-4 AVC- ja H.265/HEVC-koodekkeja, mutta emme voi taata yhteensopivuutta kaikkien operaattori-/palvelusignaalien kanssa, koska ne voivat muuttua ajan myötä.

Huomattavaa HDR:stä (High Dynamic Range) (Vain rajoitetuilla alueilla/maissa/TV-malleissa)

- Yhteensopiva vain HDR-muotoisten "PS4"-pelin (HDMI-liitännällä) ja sisäisen Netflix-sovelluksen HDR-videoiden kanssa. HDR-kuvasignaali tarkoittaa tarkemmin HDR10 Media Profile-muotoa (yleinen nimitys HDR10).
- Kaiken HDR-sisällön toistoa TV:llä ei voida taata.

Tuotemerkit

- Termit HDMI ja HDMI High-Definition Multimedia Interface sekä HDMI-logo ovat HDMI Licensing LLC:n tuotemerkkejä tai rekisteröityjä tuotemerkkejä Yhdysvalloissa ja muualla maailmassa.
- Valmistettu Dolby Laboratories myöntämällä lisenssillä. Dolby, Dolby Audio ja kaksois-D-symboli ovat Dolby Laboratoriesin rekisteröimiä tavaramerkkejä.
- "BRAVIA" ja BRAVIA ovat Sony Corporationin tavaramerkkejä.

- "Blu-ray Disc", "Blu-ray" ja "Blu-ray Disc"-logo ovat Blu-ray Disc Associationin tavaramerkkejä.
- "PlayStation" on Sony Interactive Entertainment Inc.:in rekisteröity tavaramerkki ja "PS4" on Sony Interactive Entertainment Inc.:in tavaramerkki.
- DTS-patentit, ks. <http://patents.dts.com>. Valmistettu DTS, Inc.:in lisenssillä. DTS, symboli sekä DTS ja symboli yhdessä ovat rekisteröityjä tavaramerkkejä ja DTS Digital Surround on DTS, Inc.:n tavaramerkki. © DTS, Inc. Kaikki oikeudet pidätetään.
- TUXERA on Tuxera Inc.:n rekisteröity tavaramerkki Yhdysvalloissa ja muissa maissa.
- Windows Media on Microsoft Corporationin tavaramerkki tai rekisteröity tavaramerkki Yhdysvalloissa ja/tai muissa maissa.
- Tämä tuote sisältää tekniikkaa, joka on Microsoftin aineettoman omaisuuden tekijänoikeussuojan alasta. Kyseisen tekniikan käyttö tai jakelu tuotteen ulkopuolisesti on kielletty ilman asianmukaista käyttö lupaa Microsoftilta.

(paitsi KDL-40RE4xx / 32RE4xx)

- Opera® Devices SDK. Copyright 1995-2016 Opera TV AS. All rights reserved.
- Wi-Fi, Wi-Fi Direct, Miracast, Wi-Fi Protected Setup ja Wi-Fi CERTIFIED -logo ovat Wi-Fi Alliancen tavaramerkkejä tai rekisteröityjä tavaramerkkejä.

Vain satelliittimallit:

- DiSEqC™ on EUTELSATIN tavaramerkki. Tässä televisiossa on DiSEqC 1.0 -tuki. Tätä televisiosta ei ole tarkoitettu moottorikäyttöisten antennien ohjaukseen.

HDMI[™]
HIGH-DEFINITION MULTIMEDIA INTERFACE



(paitsi KDL-40RE4xx / 32RE4xx)



FI

Innhold

VIKTIG MERKNAD	3
Informasjon om sikkerhet	3
Forholdsregler	6

Deler og kontroller

TV	7
Fjernkontroll	8

Koble TV til Internett

Sette opp Internett-tilkobling	10
Type 1: Sikret nettverk med Wi-Fi Protected Setup™ (WPS)	10
Type 2: Sikret nettverk uten Wi-Fi Protected Setup™ (WPS)	11
Type 3: Usikret nettverk med enhver type trådløs LAN-ruter	11
Type 4: Oppsett av kablet nettverk	11
Klargjøre et kablet nettverk	12
Vise nettverksstatus	12
Hvis du ikke kan koble til Internett	12
Personvernpolicy	12

Se på TV

Endre visningsstilen	13
Endre skjermformat	13
Stille inn scenevalg	13

Navigere gjennom hjemmemeny

Alle apper	14
Photo Sharing Plus	14
Bruke TV-en som en fotoramme-modus	15
Programliste	15
Digital EPG	15
Opptak	16
Media	16
Avspilling av foto/musikk/video via USB	16
Avspilling av Foto/Musikk/Video via hjemmenettverket	17
Innstillinger	18
Systeminnstillinger	18
Kundestøtte	27

Vise bilder fra tilkoblet utstyr

Tilkoblingsdiagram	28
Bruke lyd- og videoutstyr	30
Bruke skjermspeiling	30
Montere TV-en på veggen	31

Tilleggsinformasjon

Feilsøking	32
Bilde	32
Lyd	33
Kanaler	33
Nettverk	33
Generelt	34
Spesifikasjoner	35

Internettilkobling og datafortrolighet

Dette produktet kobler til internett under oppsett så snart et nettverk er koblet til, for å bekrefte internettilkoblingen, og senere for å konfigurere Velkomstskjermen. IP-adressen din brukes i denne og alle andre internettilkoblinger. Hvis du ikke ønsker at IP-adressen din skal brukes i det hele tatt, lar du være å sette opp den trådløse internettfunksjonen, og du kobler ikke til en internettkabel. Se personverninformasjonen presentert på oppsettskjermene for flere detaljer om internettilkoblinger.

Introduksjon

Takk for at du valgte dette produktet fra Sony. Les gjennom denne håndboken før du begynner å bruke TV-en, og ta vare på den for fremtidig referanse.

Merk

- Les "Informasjon om sikkerhet" (side 3) før du betjener TV-en.
- Bilder og illustrasjoner som brukes i installasjonsveiledningen, og i denne håndboken, er kun ment som referanse, og kan avvike fra produktets faktiske utseende.
- "xx"-en som vises i modellnavnet, korresponderer til et tall som er relatert til design, farge eller TV-system.

Plassering av installasjonsveiledningen

Installasjonsveiledningen er plassert på en pute, inne i TV-esken.

Plassering av identifikasjonsmerket

Etiketter for TV-ens modellnummer, produksjonsdato (år/måned) og strømforsyningens nominelle effekt finnes på baksiden av TV-en eller på emballasjen.

For modeller hvor strømadapter følger med:

Etiketter for strømadapterens modellnummer og serienummer finnes under strømadapteren.

ADVARSEL

FOR Å HINDRE
SPREDNING AV BRANN
SKAL STEARINLYS OG ALLE
ANDRE FORMER FOR ÅPEN
ILD HOLDES BORTE FRA
DETTE PRODUKTET TIL
ENHVER TID.



VIKTIG MERKNAD

Dette produktet er produsert av eller på vegne av Sony Corporation, 1-7-1 Konan Minato-ku Tokyo, 108-0075 Japan. Henvendelser relatert til produkt samsvar basert på Europeisk Unions lovgivning skal adresseres til autorisert representant, Sony Belgium, bijkantoor van Sony Europe Limited, Da Vincilaan 7-D1, 1935 Zaventem, Belgia. For service eller garanti saker, vennligst referer til adresse som nevnt i separat service eller garanti dokument.

Merknad til trådløse signaler

Sony Corporation erklærer herved at utstyret er i samsvar med de grunnleggende krav og øvrige relevante krav i direktiv 1999/5/EF.

For flere detaljer, vennligst se:

<http://www.compliance.sony.de/>

Dette radioutstyret kan brukes i EU uten å bruke gjeldende krav for bruk av radiospektrumet.



Informasjon om sikkerhet

ADVARSEL

Batterier må ikke utsettes for overdreven hete, som solskinn, ild eller lignende.

Plasser aldri et TV-apparat på et ustabilt sted. Et TV-apparat kan falle og føre til alvorlig personskade og død. Mange skader, spesielt på barn, kan unngås ved å ta enkle forholdsregler, som f.eks.:

- Bruke kabinetter eller stativer anbefalt av produsenten av TV-apparatet.
- Kun bruk møbler som trygt kan støtte TV-apparatet.
- Sikre at TV-apparatet ikke henger over kanten på støttende møbel.
- Ikke plassere TV-apparatet på høye møbler (f.eks. skap eller bokhyller) uten å feste både møbelet og TV-apparatet til en passende støtte.
- Ikke plassere TV-apparatet på stoff eller andre materialer som kan finnes mellom TV-apparatet og støttende møbel.
- Lære barn om farene ved å klatre på møbler for å nå TV-apparatet eller dets kontroller.

Hvis ditt eksisterende TV-apparat beholder og flyttes, gjelder de samme hensynene som over.

Installasjon/oppsett

Installer og bruk TV-apparatet i samsvar med instruksjonene nedenfor for å unngå risiko for brann, elektrisk støt eller annen skade og/eller personskader.

Installasjon

- TV-en bør installeres i nærheten av en lett tilgjengelig stikkontakt.
- Plasser TV-en på en stabil, plan overflate for å unngå at den faller ned og forårsaker personskade eller skade på TV-en.
- Installer TV-en slik at TV-ens bordstativ ikke stikker frem fra TV-stativet (ikke inkludert). Hvis bordstativet stikker frem fra TV-stativet, kan det føre til at TV-en velt, faller ned og dette kan skade personer eller TV-en.

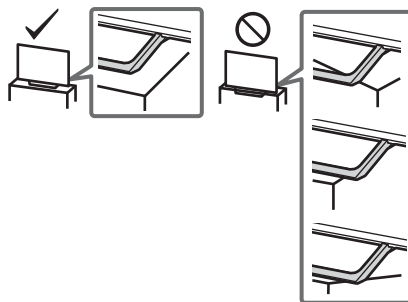

- Kun kvalifisert servicepersonell må gjennomføre eventuell montering på vegg.
- Av sikkerhetsgrunner anbefales det på det sterkeste at du bruker tilleggsutstyr fra Sony, som omfatter: Veggmonteringsbrakett – SU-WL450

- Sørg for at du bruker skruene som følger med veggmonteringsbraketten når du fester veggmonteringsbraketten til TV-en. De medfølgende skruene er utformet som vist på illustrasjonen målt fra monteringsoverflaten til veggmonteringsbraketten. Skruene diameter og lengde varierer i forhold til veggmonteringsbrakettens modell. Hvis du bruker andre skruer enn de som følger med, kan TV-apparatet bli skadet inni eller det kan falle ned osv.

8 mm - 12 mm

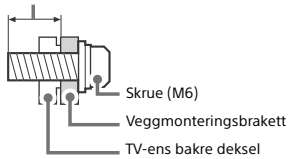

Bæring

- Før du bærer TV-apparatet, må du koble fra alle kablene.
- Et stort TV-apparat må bæres av to eller flere personer.
- Når du transporterer TV-en for hånd, må du holde den som vist under. Ikke utsett LCD-skjermen og rammen rundt for pressbelastning.
- Når TV-en løftes eller flyttes, må den holdes fast fra undersiden.

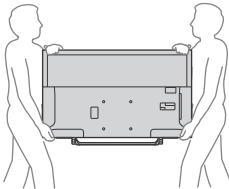

- Ikke utsett TV-apparatet for støt eller sterke vibrasjoner når du flytter det.
- Når du leverer inn TV-apparatet på grunn av reparasjon eller hvis du flytter, bør du transportere det i originalemballasjen.

Tippforebygging

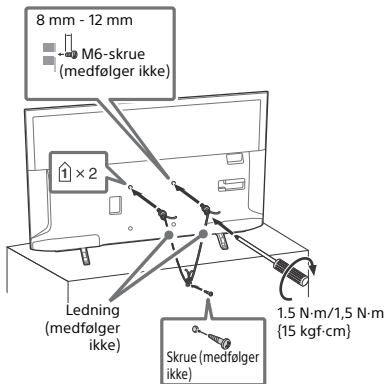

Ventilasjon

- Ventilasjonsåpningene må aldri tildekkes, og du må aldri stikke gjenstander inn i kabinetet.
- La det være plass rundt TV-apparatet, som vist under.
- Det anbefales på det sterkeste at du bruker en Sony veggmonteringsbrakett for å oppnå tilstrekkelig luftsirkulasjon.

Installering på vegg

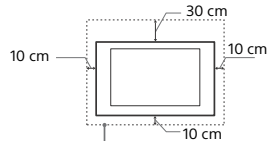

La det være minst så mye plass rundt TV-apparatet.

Installering med sokkel

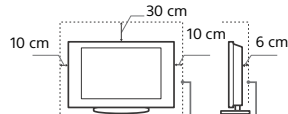

La det være minst så mye plass rundt TV-apparatet.

- For å sikre tilstrekkelig ventilasjon og forhindre at det samler seg støv eller smuss:
 - Ikke legg TV-apparatet ned på ryggen, ikke installer det oppned, bak-frem eller på skrått.
 - Ikke plasser TV-apparatet på en hylle, et teppe, en seng eller i et skap.
 - Ikke dekk til TV-apparatet med et klede, som for eksempel gardiner, eller andre ting som for eksempel aviser osv.
 - Ikke installer TV-apparatet som vist under.

Blokkert luftsirkulasjon.

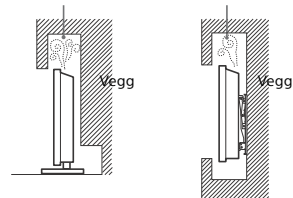

Nettledning

- Hånder nettledningen og støpselet som følger for å unngå risiko for brann, elektrisk støt eller annen skade og/eller personskader:
- Bruk kun nettledninger som er levert av Sony, ikke av andre leverandører.
 - Stikk støpselet helt inn i stikkontakten.
 - Koble TV-apparatet kun til en strømforsyning på 220 V - 240 V vekselstrøm.
 - Før du legger kablene, pass på at nettledningen er frakoblet for din egen sikkerhets skyld og pass på at du ikke snubler i kablene.
 - Trekk ut støpselet med nettledningen før du utfører arbeid eller flytter TV-apparatet.
 - Hold nettledningen unna varmekilder.
 - Trekk ut støpselet og rengjør det regelmessig. Støv på støpselet opptar fuktighet, som kan medføre at isolasjonen forringes. Dermed kan det oppstå brann.

Merk

- Ikke bruk den vedlagte nettledningen til annet utstyr.
- Ikke klem, bøy eller vri nettledningen for mye. Trådene i lederne kan bli blottlagt eller brytes av.
- Ikke foreta endringer på nettledningen.
- Ikke sett tunge gjenstander på nettledningen.
- Ikke trekk i selve nettledningen når du kobler fra strømmen.
- Ikke koble for mange apparater til den samme stikkontakten.
- Ikke bruk stikkontakter som er i dårlig stand.

MERKNAD OM STRØMADAPTER (kun modeller hvor strømadapter følger med)

Advarsel

For å redusere risikoen for brann eller elektrisk støt, må ikke dette apparatet utsettes for regn eller fukt.

For å forhindre fare for brann eller sjokk, ikke plasser objekter som er fylt med væsker, som vaser, på apparatet. Ikke installer dette utstyret i et innestengt område, som i en bokhyll eller lignende enhet.

- Sørg for at stikkkontakten er installert nær utstyret og er lett tilgjengelig.
- Sørg for at du bruker den medfølgende vekselstrømadapteren og strømledningen.
- Bruk aldri noen annen strømadapter. Dette kan føre til funksjonsfeil.
- Koble strømadapteren til en lett tilgjengelig stikkontakt.
- Ikke snurr strømledningen rundt strømadapteren. Ledningen kan kuttet og/eller det kan forårsake en feilfunksjon på mediemottakeren.



- Ikke ta på strømadapteren med våte hender.
- Hvis du merker noe unormalt med strømadapteren, må du koble den fra stikkkontakten øyeblikkelig.
- Selv om fjernsynet er slått av, er den ikke koblet fra strømmen så lenge det er koblet til stikkkontakten.
- Siden strømadapteren vil bli varm når den brukes for lengre tid, kan den kjønes varm ut når du tar på den.

Forbudt bruk

Ikke installer/bruk TV-apparatet på steder, i omgivelser eller situasjoner som de som er oppført nedenfor, ellers kan TV-apparatet fungere feil og forårsake brann, elektrisk støt, skader og/eller personskader.

Steder:

- Utendørs (i direkte sollys), i nærheten av vann, på et skip eller andre fartøy, i et kjøretøy, i medisinske institusjoner, ustabile posisjoner, i regn, fuktighet eller røyk.

Omgivelser:

- Steder som er varme, fuktige eller særlig støvet; slik at insekter har adgang; hvor det kan bli utsatt for mekanisk vibrasjon, i nærheten av åpen ild (stearinlys osv). TV-apparatet må ikke utsettes for vannråper eller vannsprut. Det må ikke plasseres gjenstander som er fylt med væske oppå TV-en (f.eks. blomstervase).

Situasjoner:

- Bruk av apparatet når du er våt på hendene, når kabinetet er tatt av eller når det er tilkoblet utstyr som ikke er anbefalt av produsenten. Trekk ut støpselet fra stikkkontakten og koble fra antenneledningen når det lyner.
- Installer TV-en slik at den stikker ut i et åpent rom. En person eller gjenstand kan dunke borti TV-en og dette kan føre til skade på TV-en eller personskade.



- Plasser TV-en på et sted som er støvete eller fuktig, eller i et rom med matos eller damp (nær mattilberedningsbord eller luftfuktere). Dette kan føre til brann, elektrisk støt eller misdannelser på TV-en.



- Installer TV-en på steder som er utsatt for ekstreme temperaturer, som i direkte sollys, nær en radiator eller en varmeventil. På slike steder kan TV-en bli for varm og dette kan føre til deformering av kabinetet og/eller feilfunksjon.

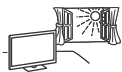

- Hvis TV-en plasseres i garderoben til et offentlig bad eller varm kilde, kan TV-en bli skadet av luftbåren svovel, osv.



- For den beste bildekvaliteten, må du ikke utsette skjermen for direkte belysning eller direkte sollys.
- Du bør unngå å flytte TV-en fra et kaldt til et varmt område. Plutselige endringer i romtemperaturen kan forårsake kondens. Dette kan føre til at et bilde av lav kvalitet og/eller farge av lav kvalitet vises på TV-en. Hvis dette skjer, må du la all fuktighet fordampe helt før du slår på TV-en.

Skjerm: Glasset i skjermen kan knuse og forårsake alvorlig personskade.

- Hvis overflaten på TV-apparatet sprekker, må du ikke berøre det før du har trukket ut støpselet. Ellers kan dette føre til elektrisk støt.

Når TV-en ikke er i bruk

- Hvis TV-apparatet ikke skal brukes noen dager, bør du skille apparatet fra strømmettet av miljøhensyn og sikkerhetsgrunner.
- Siden TV-en ikke er koblet fra strømmettet når du bare slår det av, må du trekke støpselet ut av stikkkontakten for å koble TV-apparatet fullstendig fra.
- Enkelte TV-apparater har imidlertid funksjoner som krever at apparatet står på i hvilemodus for at de skal fungere korrekt.

Barns sikkerhet

- Ikke la barn klatre på TV-apparatet.
- Advarsel: Hold små deler borte fra barn, slik at de ikke blir svelget ved en feiltakelse (f.eks. digital lydtilkoblingsadapter (tilgjengelighet avhenger av land/region/TV-modeller), skruer osv.).

Hvis følgende problemer oppstår...

Slå av TV-apparatet og trekk ut støpselet fra strømmettet øyeblikkelig dersom følgende problemer oppstår.

Be forhandleren din eller ditt Sony servicesentre om å få TV-en kontrollert av kvalifisert servicepersonell.

Dersom:

- Nettkabelen er skadet.
- Stikkontakter er i dårlig stand.
- TV-apparatet er skadet fordi det har falt ned, vært utsatt for støt eller det er kastet noe på det.
- Det er kommet væske eller gjenstander inn i åpningene på kabinetet.

Om LCD-TV-temperatur

Når LCD-TV-en brukes over lengre tid, kan panelet rundt bli varmt. Du kan føle varmen når du berører dette området.

Advarsel

Utstyr som er koplet til beskyttelsesjord via nettplugg og/eller via annet jordtilkopleknet utstyr – og er tilkopleknet til kabel-TV-nett, kan forårsake brannfare.

For å unngå dette skal det ved tilkopling av utstyret til kabel-TV-nett installeres en galvanisk isolator mellom utstyret og kabel-TV-nettet.

Forhørsregler

Se på TV

- Se på TV-apparatet i moderat belysning, da det sliter på øynene å se på TV-apparatet i dårlig lys over lengre tidsrom.
- Når du bruker hordetelefoner, justerer du lydvolümet slik at det ikke blir for kraftig, så unngår du hørselsskader.

LCD-skjerm

- Selv om LCD-skjermen er produsert med høypresisjonsteknologi og 99,99 % eller mer av pikslene er effektive, kan det opp tre svarte punkter eller lyspunkter (røde, blå eller grønne) konstant på LCD-skjermen. Dette er en egenskap LCD-skjerm har, og ingen feil.
- Ikke trykk på eller rip i frontfilteret, og ikke plasser noe oppå dette TV-apparatet. Bildet kan bli ujevnt eller LCD-skjermen kan bli ødelagt.
- Hvis dette TV-apparatet brukes på kalde steder, kan bildet bli uregelmessig eller mørkt. Dette er ingen feil. Det forsvinner når temperaturen øker.
- Spøkelsesbilder kan opp tre når stillbilder vises kontinuerlig. Disse forsvinner etter en stund.
- Skjermen og kabinettet kan bli varmt når du bruker apparatet. Dette er ikke en feil på produktet.
- LCD-skjermen inneholder en liten mengde flytende krystaller. Følg lokale lover og forskrifter for avfallsbehandling.

Håndtering og rengjøring av skjermflaten/kabinettet på TV-apparatet

Husk å trekke ut støpselet med nettleddingen til TV-en før du rengjør apparatet.

For å unngå forringelse av skjermen og materialene apparatet er laget av, ta hensyn til følgende forholdsregler.

- Når du skal fjerne støv fra overflaten/kabinettet, tørker du forsiktig over med en myk klut. Hvis du ikke får av støvet på denne måten, tørker du med en myk klut fuktet i et mildt vaskemiddel.
- Aldri spray vann eller rengjøringsmidler direkte på TV-apparatet. Det kan dryppe ned til bunnen av skjermen eller ytre deler og trenge inn i TV-apparatet, som kan føre til skade på TV-apparatet.
- Bruk aldri skuresvamp, alkaliske/syreholdige rengjøringsmidler, skurepulver eller sterke løsemidler, som alkohol, benzen, forfynningsmidler eller insektmidler. Bruk av denne typen midler, eller langvarig kontakt med gummi eller vinyl, kan resultere i skade på skjermen og kabinettet.
- Det anbefales å støvsuge ventilasjonsåpningene med jevne mellomrom for å sikre skikkelig ventilasjon.
- Når TV-apparatets vinkel skal justeres, må du flytte forsiktig på det for å unngå at TV-en forskyver seg eller faller av sokkelen.



Alternativt tilleggsutstyr

- Hold alternative komponenter eller annet utstyr som avgir elektromagnetisk stråling, borte fra TV-apparatet. Ellers kan bildet forverres og/eller det oppstår en støvende lyd.
- Dette utstyret er testet og funnet i samsvar med grenseverdiene som er fastsatt i EMC-direktivet når det brukes en signalkabel kortere enn 3 meter.
- Dette utstyret er testet og funnet i samsvar med grenseverdiene som er fastsatt i EMC-direktivet når det brukes en RF-kabel kortere enn 30 meter for bakke-/satellitt-/CATV-terminal.

Anbefaling for plugg av F-type

Den indre ledningen må ikke stikke ut mer enn 1,5 mm.



(Referansetegning for plugg av F-type)

Advarsel om håndtering av fjernkontrollen

- Sett batteriene i riktig vei.
- Du må ikke bruke forskjellige batterityper eller blande gamle og nye batterier.
- Kast brukte batterier på en miljøvennlig måte. Noen steder kan kassering av batterier være lovregulert. Kontakt de lokale myndighetene hvis du vil vite mer om dette.
- Vær forsiktig når du bruker fjernkontrollen. Du må ikke slippe, trække på eller søle noen form for væske på fjernkontrollen.
- Du må ikke legge fjernkontrollen nær en varmekilde, et sted der den kan bli utsatt for direkte sollys eller i et fuktig rom.

Trådløs funksjon på apparatet

- Ikke bruk denne enheten nær medisinsk utstyr (pacemaker, osv.) da dette kan føre til feilfunksjon på det medisinske utstyret.
- Selv om denne enheten overfører/mottar kodede signaler, vær forsiktig for å unngå uautorisert avskjæring. Vi kan ikke være ansvarlige for noen problemer som oppstår på grunn av dette.
- Dette utstyret skal monteres og betjenes slik at det opprettholdes en avstand på minst 20 cm mellom antennen for denne enheten og persons kropsdelene.

Avhending av TV-apparatet



Kassering av gamle elektriske og elektroniske apparater (gjelder i den Europeiske Unionen og andre europeiske land med separat innsamlingsystem)

Dette symbolet på produktet eller emballasjen indikerer at dette produktet ikke må behandles som husholdningsavfall. I stedet skal det

leveres til spesiell innsamlingsstasjon for gjenvinning av elektrisk og elektronisk utstyr. Ved å sørge for at dette produktet avhentes på korrekt måte, vil du være med på å forhindre mulige negative følger for miljøet og helse, som ellers kan forårsakes av feilaktig avfallshåndtering av dette produktet. Gjenvinning av disse materialene vil være med på å ta vare på våre naturressurser. For mer informasjon om gjenvinning av dette produktet, kan du kontakte lokale myndigheter, renovasjonsverket der du bor eller butikken der du kjøpte produktet.



Avfallsinstruksjon vedrørende oppbrukte batterier (gjelder i EU og andre europeiske land med separate resirkuleringsrutiner)

Dette symbolet på batteriet eller på forpakningen betyr at batteriet ikke skal



behandles som vanlig husholdningsavfall. På visse batterier kan dette symbolet brukes i kombinasjon med et kjemisk symbol. Symbolet for kvikksølv (Hg) eller bly (Pb) er lagt til dersom batteriet inneholder mer enn 0,0005 % kvikksølv eller 0,004 % bly. Ved å sørge for at disse batteriene blir kastet riktig vil du bidra til å beskytte miljøet og menneskers helse fra potensielt negative konsekvenser som ellers kunne ha blitt forårsaket av ukorrekt avfallshåndtering. Resirkulering av materialene vil bidra til å bevare naturlige ressurser. Hva gjelder produkter som av sikkerhets-, ytelses- eller dataintegritetsgrunner krever permanent tilkobling til et inkorporert batteri, bør dette batteriet skiftes kun av autorisert servicepersonell. For å forsikre at batteriet blir behandlet korrekt skal det leveres til en resirkuleringsstasjon for elektriske produkter når det er oppbrukt. Hva gjelder alle andre batterier, vennligst se informasjonen om hvordan man fjerner batteriet på riktig måte. Lever batteriet på en resirkuleringsstasjon for oppbrukte batterier. For mer detaljert informasjon vedrørende korrekt avfallsmetode av dette produktet og av andre batterier, vennligst kontakt ditt kommunekontor, din avfallstjeneste eller forhandleren hvor du kjøpte produktet.

Deler og kontroller

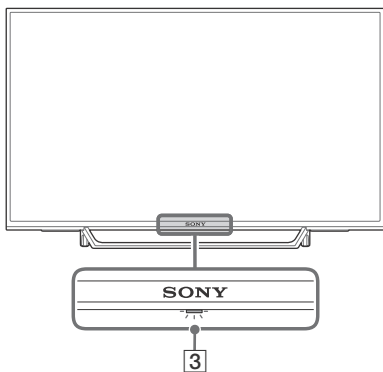
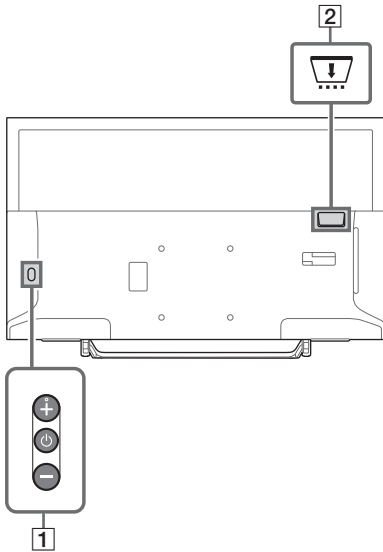
TV





1 (Av/på) / + / -

Kort trykk på  for å slå på TV-en.
Langt trykk på  for å slå av TV-en.



Når TV-en er på,

Volum

Trykk på knappene + eller - for å øke/reducere volumet.

Du kan også trykke på  inntil  vises på skjermen. Øker eller reduserer volumet ved å trykke på knappene + eller -.

Inngang

Trykk på  inntil  vises på skjermen. Endrer den valgte inngangskilden ved å trykke på knappene + (opp) eller - (ned).

Program

Trykk på  inntil **PROG** vises på skjermen. Velg program ved å trykke på knappene + (opp) eller - (ned).

2 **CAM (Conditional Access Module)**

- Gir tilgang til betalte TV-tjenester. For mer informasjon se bruksanvisningen som fulgte med CAM.
- Ikke sett smartkortet direkte inn i TV CAM-sporet. Det må settes i CAM-modulen som leveres av en autorisert forhandler.
- CAM støttes ikke i noen land/områder. Undersøk med den autoriserte forhandleren.
- En CAM-melding kan vises når du bytter til et digitalt program etter bruk av Internett-video.

3 **(Sensorer/LED-indikator)**

- Mottar signaler fra fjernkontrollen. Ikke plasser noe over sensoren. Dette kan påvirke ytelsen.
- Lyser oransje når [Innsøvningsmodus] eller [På-timer] er stilt inn til (side 24), eller TV-en er i fotorammemodus (side 15).
- Lyser hvitt når [Strømsparing] er stilt inn til [Bilde av] (side 27).
- Lyser hvitt når TV-en er skrudd på.
- Tennes ikke når TV-en er i hvilemodus.
- Blinker mens fjernkontrollen brukes.
- Lyser rødt i opptaksmodus.

Merknader

- Sørg for at TV-en er skrudd helt av før du kobler fra strømledningen.
- For å koble TV-en helt fra strømmen, drar du støpselet ut av stikkkontakten.
- Vent litt etter at inngang er valgt for å endre til annen inngang.

NO

Fjernkontroll

Utformingen av fjernkontrollen, plasseringen, tilgjengeligheten og funksjonen til knappen på fjernkontrollen kan variere avhengig av regionen/land/TV-modellen.

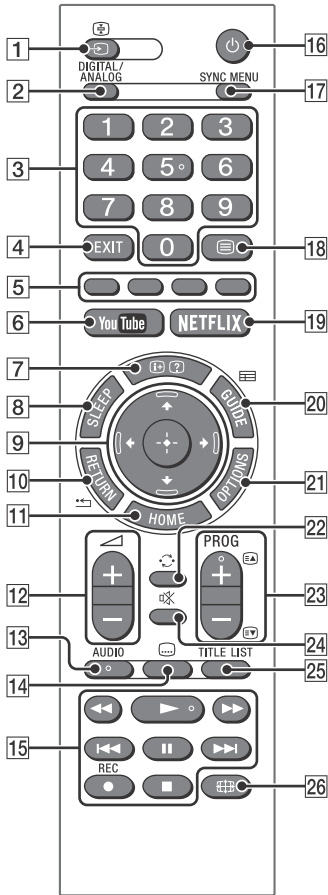

1 (Valg av inngang / hold tekst)

- Viser og velger inngangskilden.
- Holder gjeldende side i tekstmodus.

2 DIGITAL/ANALOG

Skifter til digital eller analog inngang.

3 Tallknapper

- Velg kanaler. For kanalnumre 10 og over, angi neste tall raskt.
- I tekstmodus, angi det tresifrede sidenummeret for å velge siden.

4 EXIT

Returnerer til forrige skjermbilde eller avslutter menyen. Når en interaktiv brukerprogramtjeneste er tilgjengelig, trykkes knappen for å avslutte tjenesten.

5 Fargede knapper

Viser bruksanvisningen (når fargede knapper er tilgjengelige).

6 YouTube (Begrenset i forhold til region/land/TV-modell)

Åpner Internett-tjenesten "YouTube".

7 / (Info / vis tekst)

- Viser informasjon. Trykk én gang for å vise informasjon om programmet/inngangen du bruker. Trykk igjen for å fjerne visningen fra skjermen.
- I tekstmodus, viser skjult informasjon (f.eks. svar på en spørrelek).

8 SLEEP

Trykk knappen gjentatte ganger til TV-en viser tiden i minutter ([Av]/[15 min]/[30 min]/[45 min]/[60 min]/[90 min]/[120 min]) som du vil at TV-en skal være på før den slår seg av. For å avbryte innsovningstiden, trykker du **SLEEP** gjentatte ganger til [Av] vises.

9 / / / / (Valg av element / Enter)

- Velg eller juster elementer.
- Bekreft valgte elementer.

10 RETURN

- Går tilbake til forrige skjermbilde i en vist meny.
- Stopper avspilling ved avspilling av foto-/musikk-/videofil.

11 HOME

Viser eller avbryter menyen.

12 +/- (Volum)

Justerer volumet.

13 AUDIO

Velg lyd for flerspråklig kilde eller flerspråklig lyd for programmet som vises (avhengig av programkilden).

14 (Teksting)

Endrer innstilling for teksting (side 20).

15

- Bruk mediainnhold på TV og tilkoblet BRAVIA Sync-kompatibel enhet.
- Denne tasten kan også brukes til å betjene VOD-avspilling (video on demand). Tilgjengeligheten avhenger av VOD-tjenesten. (Unntatt KDL-40RE4xx / 32RE4xx)

● REC (Ikke tilgjengelig i Italia)

Ta opp nåværende program med USB HDD opptaksfunksjonen.

16 (TV hvilemodus)

Slår på TV-en eller bytter til hvilemodus.

17 SYNC MENU

Trykk for å vise BRAVIA Sync-menyen og velg deretter tilkoblet HDMI-utstyr fra [Enhetsvalg]. Følgende alternativer kan velges fra BRAVIA Sync-menyen.

Enhetskontroll:

Bruk [Enhetskontroll] til å betjene utstyr som er kompatibelt med BRAVIA Sync-kontroll. Velg alternativer fra [Hjem (meny)], [Alternativer], [Innholdsliste] og [Slå av] for å betjene utstyret.

Høytaler:

Velg [TV-høytaler] eller [Lydanlegg] for å mate ut TV-ens lyd fra TV-høytalerne eller tilkoblet lydutstyr.

TV-kontroll:

Bruk [TV-kontroll]-menyen til å betjene TV-en fra [Hjem (meny)]- eller [Alternativer]-menyen.

Gå tilbake til TV:

Velg dette alternativet for å gå tilbake til TV-programmet.

18 (Tekst)

I tekstmodus, viser kringkasting av tekst. Hver gang du trykker på , endres visningen syklisk som følger:
Tekst → Tekst over TV-bildet (blandet modus)
→ Ingen tekst (avslutt teksttjenesten)

19 NETFLIX (Begrenset i forhold til region / land / TV-modell)

Åpner Internett-tjenesten "NETFLIX".

20 GUIDE (EPG)

Viser den digitale elektroniske programguiden (EPG) (side 15).



21 OPTIONS

Viser en liste som inneholder snarveier til noen innstillingsmenyer. De oppførte alternativene varierer avhengig av gjeldende inngang og innhold.

22 (Hopp)

Går tilbake til forrige kanal eller inngang som ble vist i over 15 sekunder.

23 PROG +/- / /

- Velger neste (+) eller forrige (-) kanal.
- I tekstmodus, velger neste () eller forrige () side.

24 (Demp)

Demper lyden. Trykk igjen for å gjenopprette lyden.

25 TITLE LIST (Ikke tilgjengelig i Italia)

Viser tittelisten.

26 (Bred modus)

Justerer skjermvisningen. Trykk flere ganger for å velge ønsket bred modus (side 13).

Tips

- Tallet 5, , PROG + og AUDIO-knappene har merkbart forhøyning. Bruk de merkbare forhøyningene som referanser når du betjener TV-en.

Merk

- Hvis teksting er valgt og brukeren åpner en digital tekstapplikasjon ved hjelp av "tekst"-knappen, kan det hende at teksting forsvinner i enkelte omstendigheter. Når brukeren går ut av den digitale tekstapplikasjonen, gjenopptas dekoding av teksting automatisk.

Koble TV til Internett (Unntatt KDL-40RE4xx / 32RE4xx)

Sette opp Internett-tilkobling

For å kunne bruke nettverk-egenskapene i TV-en må den være koblet til Internett. Den spesifikke prosedyren for oppsett avhenger av typen nettverk og LAN-ruter. Før du setter opp Internett-tilkoblingen må du sette opp en LAN-ruter. Kontroller ditt trådløse lokale nettverk (LAN) med følgende diagram.

Trådløst LAN

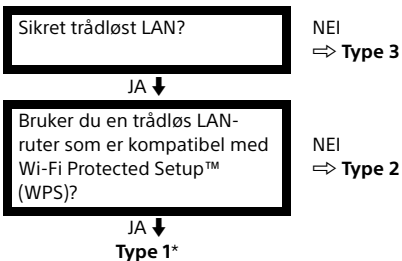

Kablet LAN → Type 4

* Type 1 er enklere å sette opp hvis ruterens din har en knapp for automatisk innstilling, f.eks. Air Station One-Touch Secure System (AOSS). De fleste nye rutere har denne funksjonen. Kontroller ruterens.

Type 1: Følg konfigurasjonen for **sikret nettverk med Wi-Fi Protected Setup™ (WPS)**.

Type 2: Følg konfigurasjonen for **sikret nettverk uten Wi-Fi Protected Setup™ (WPS)**.

Type 3: Følg konfigurasjonen for **usikret nettverk med enhver type trådløs LAN-ruter**.

Type 4: Følg konfigurasjonen for **oppsett av kablet nettverk**.

Type 1: Sikret nettverk med Wi-Fi Protected Setup™ (WPS)

WPS-standarden gjør det like enkelt å sikre et trådløst hjemmenettverk som å trykke på WPS-knappen på den trådløse LAN-ruterens. Før du setter opp et trådløst LAN, må du sjekke hvor WPS-knappen sitter på ruterens og hvordan du bruker den.

Av hensyn til sikkerheten, gir [WPS (PIN)] en PIN-kode for ruterens din. PIN-koden fornyes hver gang du velger [WPS (PIN)].

1 Trykk **HOME** og velg deretter [Innstillinger] → [Systeminnstillinger] → [Oppsett] → [Nettverk] → [Nettverksoppsett].

2 Innstilling av IP-adresse / proxyserver:
– automatisk innstilling:
[Sett opp nettverksforbindelsen] → [Enkel]
– manuell innstilling:
[Sett opp nettverksforbindelsen] → [Ekspert] → [Kablet oppsett] eller [Trådløst oppsett]

3 Velg [WPS (trykkknapp)] for trykkknappmetoden eller [WPS (PIN)] for PIN-metoden.

Merk

Navnet på WPS-knappen kan variere med typen ruter (f.eks. AOSS-knapp).

4 Følg instruksjonene på oppsettskjerm bildet.

Merk

- Hvis du bruker WPS for nettverksoppsett, vil sikkerhetsinnstillingene til den trådløse LAN-ruterens aktiveres og alt utstyr som tidligere var koblet til det trådløse nettverket i en ikke-sikret status vil bli koblet fra nettverket. I dette tilfellet må du aktivere sikkerhetsinnstillingene til det frakoblede utstyret og deretter koble det til igjen. Alternativt kan du deaktivere sikkerhetsinnstillingene til den trådløse LAN-ruterens og deretter koble utstyret til TV-en i en ikke-sikret status.
- For å bruke nettverket med IPv6, velg [Innstillinger] → [Systeminnstillinger] → [Oppsett] → [Nettverk] → [IPv6-/IPv4-prioritet] → [IPv6] og velg deretter [Enkel] i [Sett opp nettverksforbindelsen].
- Når IPv6 er valgt, kan du ikke sette HTTP Proxy.

Type 2: Sikret nettverk uten Wi-Fi Protected Setup™ (WPS)

For å sette opp et trådløst LAN, kreves SSID (navn på trådløst nettverk) og sikkerhetsnøkkel (WEP- eller WPA-nøkkel). Hvis du ikke kjenner til dem, finner du dem i bruksanvisningen til ruter.

1 Trykk **HOME** og velg deretter [Innstillinger] → [Systeminnstillinger] → [Oppsett] → [Nettverk] → [Nettverksoppsett].

2 Innstilling av IP-adresse / proxyserver:
– automatisk innstilling:
[Sett opp nettverksforbindelsen] → [Enkel]
– manuell innstilling:
[Sett opp nettverksforbindelsen] → [Ekspert] → [Kablet oppsett] eller [Trådløst oppsett]

3 Velg [Skann] og velg deretter et nettverk fra listen med skannede trådløse nettverk.

4 Følg instruksjonene på oppsettskjermbildet.

Merk

- For å bruke nettverket med IPv6, velg [Innstillinger] → [Systeminnstillinger] → [Oppsett] → [Nettverk] → [IPv6-/IPv4-prioritet] → [IPv6] og velg deretter [Enkel] i [Sett opp nettverksforbindelsen].
- Når IPv6 er valgt, kan du ikke sette HTTP Proxy.
- Sørg for at ingen ser hva du skriver når du taster inn passordet.

Type 3: Usikret nettverk med enhver type trådløs LAN-ruter

For å sette opp et trådløst LAN, kreves SSID (navn på trådløst nettverk).

1 Trykk **HOME** og velg deretter [Innstillinger] → [Systeminnstillinger] → [Oppsett] → [Nettverk] → [Nettverksoppsett].

2 Innstilling av IP-adresse / proxyserver:
– automatisk innstilling:
[Sett opp nettverksforbindelsen] → [Enkel]
– manuell innstilling:
[Sett opp nettverksforbindelsen] → [Ekspert] → [Kablet oppsett] eller [Trådløst oppsett]

3 Velg [Skann] og velg deretter et nettverk fra listen med skannede trådløse nettverk.

4 Følg instruksjonene på oppsettskjermbildet.

Merk

- Sikkerhetsnøkkel (WEP- eller WPA-nøkkel) kreves ikke, fordi du ikke behøver å velge noen sikkerhetsmetode i denne prosedyren.
- For å bruke nettverket med IPv6, velg [Innstillinger] → [Systeminnstillinger] → [Oppsett] → [Nettverk] → [IPv6-/IPv4-prioritet] → [IPv6] og velg deretter [Enkel] i [Sett opp nettverksforbindelsen].
- Når IPv6 er valgt, kan du ikke sette HTTP Proxy.

Type 4: Oppsett av kablet nettverk

Angi de respektive alfanumeriske verdiene for din ruter etter behov. Elementer som må stilles (f.eks. IP-adresse, nettverksmaske, DHCP) kan variere med Internett-leverandøren eller ruter. Du finner flere detaljer i bruksanvisningene fra din Internett-leverandør eller de som fulgte med ruter.

1 Trykk **HOME** og velg deretter [Innstillinger] → [Systeminnstillinger] → [Oppsett] → [Nettverk] → [Nettverksoppsett].

2 Innstilling av IP-adresse / proxyserver:
– automatisk innstilling:
[Sett opp nettverksforbindelsen] → [Enkel]
– manuell innstilling:
[Sett opp nettverksforbindelsen] → [Ekspert] → [Kablet oppsett] eller [Trådløst oppsett]

3 Følg instruksjonene på oppsettskjermbildet.

[Nettverksoppsett] kan også stilles fra menyen [Auto start].

Merk

- Gjør det mulig med automatisk konfigurering av ditt trådløse/kablede nettverk.
– Ved tilkobling med LAN-kabel: Kablet
– Ved tilkobling med innebygd trådløst LAN: Trådløst
– Ved tilkobling med begge kabler: Kablet
- Velg [Enkel], som stiller IP-adresser automatisk. Når proxyserver ikke er i bruk.
- For å bruke nettverket med IPv6, velg [Innstillinger] → [Systeminnstillinger] → [Oppsett] → [Nettverk] → [IPv6-/IPv4-prioritet] → [IPv6] og velg deretter [Enkel] i [Sett opp nettverksforbindelsen].
- Når IPv6 er valgt, kan du ikke sette HTTP Proxy.

Klargjøre et kablet nettverk

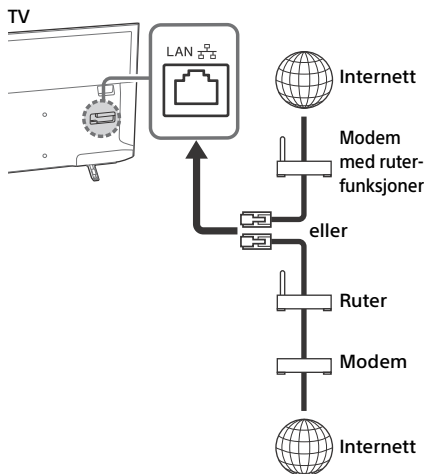

Merk

- For LAN-tilkoblinger, bruk en kabel i kategori 7 (følger ikke med).

Vise nettverksstatus

Du kan bekrefte din nettverksstatus.

- 1 Trykk **HOME** og velg deretter [Innstillinger] → [Systeminnstillinger] → [Oppsett] → [Nettverk] → [Nettverksoppsett].
- 2 Velg [Se gjennom nettinnstillingene og status].

Hvis du ikke kan koble til Internett

Bruk diagnostikken til å sjekke mulige årsaker til feil med nettverkstilkoblingen og innstillingene.

- 1 Trykk **HOME** og velg deretter [Innstillinger] → [Systeminnstillinger] → [Oppsett] → [Nettverk] → [Nettverksoppsett].
- 2 Velg [Se gjennom nettinnstillingene og status].
- 3 Velg [Kontroller tilkobling].
Dette kan ta flere minutter. Du kan ikke avbryte diagnostikken etter å ha valgt [Kontroller tilkobling].

Personvernpolicy



Når du bruker følgende funksjoner for å koble til internett, vil noe informasjon som anses som personlig informasjon, bli sendt til Sony Corporations globale servere.

Vi trenger din tillatelse for at dette skal kunne samles inn og brukes.

- Oppdatering av systemprogramvare ved tilkobling til Sony Corporations globale servere via Internett.
- Internett-innhold eller andre Internett-tjenester fra tjenesteleverandører som YouTube.













Denne TV-en har innstillingsskjermbilder i Automatisk grunninnstilling eller Innstillinger-menyen hvor du kan bekrefte dette samtykket etter at du har lest personvernerklæringen. Hvis du ønsker å bruke disse funksjonene, merker du av [Enig] på hvert innstillingsskjermbilde. Hvis du merker av for [Uenig], er ikke de to funksjonene over tilgjengelige. Du kan endre denne innstillingen ved å trykke **HOME** og deretter velge [Innstillinger] → [Systeminnstillinger] → [Oppsett] → [Personvernpolicy].

Se på TV

- 1 Trykk på  på TV-en eller fjernkontrollen for å slå på TV-en.
- 2 Trykk på **DIGITAL/ANALOG** for å bytte mellom digital og analoge innganger.
- 3 Trykk på tallknappene eller **PROG +/-** for å velge en TV-kanal.
- 4 Trykk på  +/- for å justere volumet.

I digital modus

En informasjonslinje vises på skjermen et kort øyeblikk. Følgende ikoner kan vises i informasjonslinjen.

-  : Datatjeneste (Sende program)
-  : Radiotjeneste
-  : Kryptert/abonnementstjeneste
-  : Flere lydsspråk er tilgjengelige
-  : Teksting er tilgjengelig
-  : Teksting og/eller lyd er tilgjengelig for hørselshemmede
-  : Anbefalt minimum aldersgrense for det aktuelle programmet (fra 3 til 18 år)
-  : Tilgangskontroll
-  : Digitalprogramlås
-  : Lyd tilgjengelig for synshemmede
-  : Teksting med hørbar lyd er tilgjengelig
-  : Flerkanals lyd er tilgjengelig

Endre visningsstilen

Endre skjermformat

- 1 Trykk  flere ganger for å velge skjermformatet.

[Smart]*

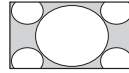

[Normal]

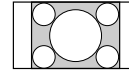

[Wide]

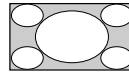

[Zoom]*

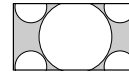

[14:9]*

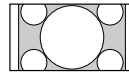

* Øvre og nedre del av bildet kan bli kuttet vekk.

Merk

- Du kan ikke velge [14:9] for HD-kildebilder.

For HDMI PC-inngang (PC-tidtaking)

[Normal]

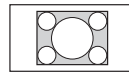

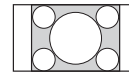

[Full 1]

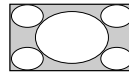

[Full 2]



Stille inn scenevalg

- 1 Trykk på **OPTIONS**.
- 2 Trykk på  deretter  for å velge [Scenevalg].

Når du velger ønsket scenealternativ, stilles optimal bilde- og lyd kvalitet automatisk inn for den valgte scenen. Alternativene du kan velge mellom kan variere. Alternativer som ikke er tilgjengelige er skryggelagt.

Navigere gjennom hjemmemeny

HOME-knappen gir deg tilgang til en rekke TV-innstillinger og funksjoner.





Alle apper

Internett-innhold kan gi deg et stort utvalg av underholdning direkte til TV-en når du vil. Du kan kose deg med favorittinnholdet ditt på Internett (unntatt KDL-40RE4xx / 32RE4xx), Photo Sharing Plus (unntatt KDL-40RE4xx / 32RE4xx) og Photo Frame Mode.

Merk

- Sørg for å koble TV-en til Internett med bredbånd og utfør [Nettverksoppsett] (side 23).

Slik bruker du Internett-innhold

- 1 Trykk **HOME** og velg deretter [Alle apper].
- 2 Trykk på /// for å velge ønsket Internett-tjeneste på tjenestelisten.
- 3 Trykk  for å starte ønsket Internett-innhold.
- 4 Trykk på den røde/grønne/gule/blå knappen for å filtrere app-kategori etter Foto/Musikk/Video/Alle.

Slik avslutter du Internett-innhold

Trykk på **HOME**.

Merk

- Hvis du har vanskeligheter med denne funksjonen, må du sjekke at Internett-tilkoblingen er korrekt satt opp.
- Grensesnittet til Internett-innholdet avhenger av leverandøren av Internett-innholdet.
- For å oppdatere tjenester for Internett-innhold, trykk **HOME** og velg [Innstillinger] → [Systeminnstillinger] → [Oppsett] → [Nettverk] → [Oppdater Internett-innhold].

Bruke NETFLIX

Trykk **NETFLIX**-knappen på fjernkontrollen for å åpne menyen.

Merk

- Det er mulig at du ikke kan bruke NETFLIX via en proxyserver.

Photo Sharing Plus

(Unntatt KDL-40RE4xx / 32RE4xx)

Koble til, kopiere og vise favorittfotoer på TV-en med enhetene dine (f.eks. smarttelefoner eller nettbrett).

HOME → [Alle apper] → [Photo Sharing Plus]

Merk

- Følg anvisningene på skjermen for å koble enheten til TV-en.
- Åpne en nettleser på enheten etter at alle tilkoblinger er opprettet, følg deretter anvisningene på skjermen for å gå til URL-adressen.

Vise foto på TV-en

- 1 Trykk på enheten for å starte.
- 2 Velg et bilde.
Valgt bilde vil automatisk bli vist på TV-en.

Lagre et foto som vises på TV-en

- 1 Trykk på et miniatyrbilde på enheten, hold deretter fotoet for å åpne kontekstmenyen.
- 2 Velg [OK].

Merk

- Koble til USB-flashstasjonen for å lagre opptil 50 fotoer.
- Opptil 10 smarttelefoner eller nettbrett kan kobles til TV-en samtidig.
- Maksimal filstørrelse for hvert foto er 20 MB.
- Du kan også spille bakgrunnsmusikk med en maksimal filstørrelse på 30 MB.
- Standard nettleser for Android 2.3 eller nyere støttes.
- Standard nettleser for iOS støttes, men enkelte funksjoner kan ikke brukes, avhengig av din versjon av iOS.

Bruke TV-en som en fotoramme-modus

Photo Frame Mode viser klokken og kalenderen samtidig som et bilde, og mens du lytter til musikk.

HOME → [Alle apper] → [Fotorammemodus]



Starte fotoramme-modus ved avspilling av USB-media

- 1 Trykk på **OPTIONS** mens du viser et foto eller spiller av en musikkfil.
- 2 Trykk på \uparrow/\downarrow deretter \odot for å velge [Fotorammemodus] for å starte fotoramme.

Velge visningsmodus

Du kan endre fotorammemodus-visningen ved å velge [Visningsmodus] i [Innstillinger for bilderamme] (side 23).

Velge klokkevisningsmodus

Du kan velge mellom tre klokkevisningsmoduser ved å velge [Klokkevisning] i [Innstillinger for bilderamme] (side 23).

Merk

- Denne TV-en har ikke et reservebatteri for klokken. Hvis det er et strømbrydd eller du kobler fra strømledningen, vil nåværende dato og klokkeslett tilbakestilles automatisk.

Varighet

For å spare strøm, fortsetter TV-en å spille av i fotorammemodus kontinuerlig i opptil 24 timer før den slås av automatisk. Etter automatisk avstenging, må du ikke bruke fotorammemodus på minst en time for å unngå skjermminnbrenning.

Du kan endre innstillingen for [Varighet] i [Innstillinger for bilderamme] (side 23).

For å unngå skjermminnbrenning, flyttes fotoet, klokken og kalenderen automatisk rundt på skjermen hver time.

Programliste

- 1 Trykk på **HOME** i digital modus.
- 2 Trykk på \uparrow/\downarrow deretter \odot for å velge [Programliste].

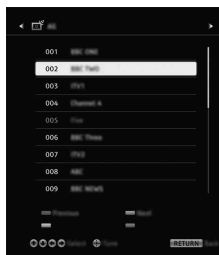

- 3 Trykk på $\uparrow/\downarrow/\leftarrow/\rightarrow$ deretter \odot for å velge et program.

Bruke favorittlisten

Favoritt-funksjonen lar deg spesifisere opptil fire lister med favorittprogrammene dine. Mens du ser på TV, trykk på \odot for å lage eller vise en favorittliste.

Tips

- Trykk på den blå knappen for å redigere favorittlisten. Følg anvisningene nederst på skjermen.

Digital EPG

- 1 Trykk på \equiv **GUIDE** i digital modus.



- 2 Trykk på $\uparrow/\downarrow/\leftarrow/\rightarrow$ deretter \odot for å velge et program.

NO

Opptak

(Funksjon ikke tilgjengelig i Italia)

- 1 Trykk på **HOME** i digital modus.
- 2 Trykk på \uparrow/\downarrow deretter \ominus for å velge [Opptak].
- 3 Trykk \uparrow/\downarrow og deretter \ominus for å velge [Tittelliste], [Tidsinnst.liste], [Feilmeldingsliste] eller [Manuell REC-timer].

Merk

- Trykk på **REC**-knappen for å ta opp programmet som nå vises i digital modus med USB HDD-opptaksfunksjonen.
- Sørg for at HDD-en er koblet til TV-en før opptak.

Media

Avspilling av foto/musikk/video via USB

Du kan ha glede av foto-/musikk-/videofiler som er lagret på et Sony digitalt stillbildekamera/videokamera/smarttelefon (avhengig av modeller)* gjennom en USB-kabel eller USB-lagringsenhet på TV-en.

- 1 Koble en støttet USB-enhet til TV-en.
* Enheten må være i mediaoverføringsmodus (MTP).
- 2 Trykk på **HOME**.
- 3 Trykk på \uparrow/\downarrow deretter \ominus for å velge [Media].
- 4 Trykk på \uparrow/\downarrow deretter \ominus for å velge [Foto], [Musikk] eller [Video].
- 5 [Valg av enhet] vises. Trykk på \uparrow/\downarrow og deretter \ominus for å velge en enhet (Unntatt KDL-40RE4xx / 32RE4xx).
- 6 Trykk på $\uparrow/\downarrow/\leftarrow/\rightarrow$ deretter \ominus for å velge en fil eller en mappe.

- 7 Hvis mer enn én USB-enhet er koblet til, trykk på den røde knappen for å velge [Avspillingsalternativer] deretter [Enhetsvalg] for å velge passende USB-enhet (kun KDL-40RE4xx / 32RE4xx).

Avspillingsalternativer

Trykk på den røde knappen i visningen av miniatyrbilder for å vise listen over USB-avspillingsinnstillinger.

Skjerminnstilling

Trykk på **OPTIONS** i miniatyrvisningen for å vise muligheten for å endre miniatyrvisning til listevisning.

Justere bilde- og lydqualität for USB-media

Trykk på **OPTIONS** under medieavspilling og velg deretter [Bilde] eller [Lyd].

Merk

- Trykk på $\uparrow/\downarrow/\leftarrow/\rightarrow$ deretter \ominus for å velge og tilpasse et element.

Vis et foto som en lysbilde fremvisning (Foto)

- 1 Trykk på den grønne knappen i miniatyr/liste-visningen for å starte lysbildevisning.
For å sitte inn [Slideshoweffekter] og [Hastighet for slideshow], trykk på **OPTIONS** → [Avspillingsalternativer].
For å stoppe en lysbilde fremvisning, trykk på **RETURN**.

Merk

- Mens TV-en leser/skriver til data på en USB-enhet, må du legge merke til følgende:
 - Ikke slå av TV-en.
 - Ikke koble fra USB-kabelen.
 - Ikke fjern USB-kabelen.Data på USB-enheten kan bli skadet.
- Sony kan ikke holdes ansvarlige for skade på, eller tap av, data på opptaksmediet på grunn av en feil på tilkoblede enheter eller TV-en.
- Filsystemet på USB-enheten støtter FAT16, FAT32 og NTFS.
- Filnavnet og mappenavnet vises kanskje ikke riktig i noen tilfeller.
- Når du kobler til et Sony digitalt stillbildekamera, stiller du inn kameraets USB-tilkoblingsmodus til Auto eller Masselagring. For mer informasjon om USB-tilkoblingsmodusen, se anvisningene som medfølger digitalkameraet.
- Bruk en USB-lagringsenhet som overholder standardene til USB-masselagringsklassen.

- Hvis en valgt fil har feil beholderinformasjon, eller er ufullstendig, kan den ikke spilles av.

USB-videoformat

- AVI (.avi)
 - Videokodek: MPEG1, MPEG2, Xvid, MPEG4, H.264, Motion JPEG
 - Lydkodek: PCM, MPEG1 Layer1/2, MPEG2 AAC (2 kanaler), MPEG4 AAC (2 kanaler), MPEG4 HE-AAC (2 kanaler), Dolby Digital (2 kanaler), Dolby Digital Plus (2 kanaler) WMA v8, MP3
- ASF (.wmv, .asf)
 - Videokodek: WMV v9, Xvid, VC-1
 - Lydkodek: MP3, WMA v8
- MP4 (.mp4, .mov, .3gp)
 - Videokodek: MPEG4, H.264, H.263, Motion JPEG, H.265
 - Lydkodek: MPEG1 Layer1/2, MP3, MPEG2 AAC, MPEG4 AAC, MPEG4 HE-AAC
- MKV (.mkv)
 - Videokodek: WMV v9, MPEG4, H.264, VC-1, VP8, VP9, H.265
 - Lydkodek: PCM, MPEG1 Layer1/2, MP3, MPEG2 AAC (2 kanaler), MPEG4 AAC (2 kanaler), MPEG4 HE-AAC (2 kanaler), Dolby Digital (2 kanaler), WMA v8, Dolby Digital Plus (2 kanaler), DTS, FLAC, Vorbis
- WebM (.webm)
 - Videokodek: VP8, VP9
 - Lydkodek: Vorbis
- PS (.mpg, .mpeg, .vro, .vob)
 - Videokodek: MPEG1, MPEG2
 - Lydkodek: MPEG1 Layer1/2, MP3, Dolby Digital (2 kanaler), Dolby Digital Plus (2 kanaler), DTS, DTS 2.0
- TS (.ts, .m2ts)
 - Videokodek: MPEG2, H.264, VC-1, H.265
 - Lydkodek: MPEG1 Layer1/2, MP3, MPEG2 AAC, MPEG4 AAC, MPEG4 HE-AAC, Dolby Digital (2 kanaler), Dolby Digital Plus (2 kanaler), DTS, DTS 2.0

USB-musikkformat

- LPCM, DTS-CD (.wav)
- MPEG1 audio layer3 (.mp3)
- WMA v8 (.wma)
- FLAC (.flac)

USB-fotoformat

- JPEG (.jpg, .jpeg)

Merk

- Avspilling av filformatene over er ikke garantert.

Avspilling av Foto/Musikk/Video via hjemmenettverket

(Unntatt KDL-40RE4xx / 32RE4xx)

Du kan nyte ulikt innhold (f.eks. foto-, musikk- og videofiler) som er lagret på DLNA Certified™ mediaservere. Hjemmenettverksfunksjonen lar deg nyte nettverksinnhold i andre rom.

Spille av bilder/musikk/video

1 Trykk **HOME** og velg [Media] → [Foto], [Musikk] eller [Video] → ønsket mediaserver.

2 Velg filer eller mapper å spille av fra listen.

Merk

- Serveren må være DLNA Certified™.
- Filene fra en nettverksenhet må være av følgende formater:
 - Stillbilder: JPEG
 - Musikk: MP3, lineær PCM, WMA
 - Video: AVCHD, MPEG2, MPEG1, MP4 (AVC), MP4 (MPEG4), WMV
- Avhengig av filen kan den være umulig å spille av selv ved bruk av støttede formater.

Renderer

Du kan spille av foto-, musikk- og videofiler som er lagret på nettverksenheter (f.eks. digitale kameraer, mobiltelefoner, pc) på TV-skjermen ved å betjene enheten direkte. Nettverket må også bestå av Renderer-kompatible enheter.

Renderer-innstillinger

Trykk **HOME** og velg deretter [Innstillinger] → [Systeminnstillinger] → [Oppsett] → [Nettverk] → [Innstilling av hjemmenettverk] → [Renderer].

Visningsinnstillinger for mediaservere

Velg hjemmenettverksservere som skal vises på menyen **Hjem**. Opptil 10 servere kan vises.

1 Trykk **HOME** og velg deretter [Innstillinger] → [Systeminnstillinger] → [Oppsett] → [Nettverk] → [Innstilling av hjemmenettverk] → [Innstillinger for visning av server].

- 2 Velg serveren som skal vises i Enhetsvalg.

Innstillinger

Systeminnstillinger

Merk

- Alternativene du kan justere varierer avhengig av situasjonen. Alternativer som ikke er tilgjengelige er skyggelagt eller vises ikke.
- Satellittfunksjoner er kun tilgjengelige for satellittmodeller.



Bilde

Bildemodus

Stiller inn en bildemodus.

Tilbakestill

Tilbakestiller alle [Bilde]-innstillinger utenom [Bildemodus] til standardinnstillinger.

Bakgr.lys

Justerer lysstyrken til bakgrunnslyset.

Kontrast

Øker eller reduserer bildekontrast.

Lysstyrke

Gjør bildet lysere eller mørkere.

Farge

Øker eller reduserer bildeintensiteten.

Fargetone

Øker eller reduserer de grønne og røde tonene.

Fargetemperatur

Justerer hvitheten i bildet.

Skarphet

Gjør bildet skarpere eller mykere.

Naturlig gjengivelse

Justerer finhet og støy for å få realistiske bilder.

Oppløsning: Justerer finhet og kontrast. Velg [Manuell] fra [Naturlig gjengivelse] for å justere [Oppløsning].

Støyreduksjon

Reduserer bildestøyen ("snø" på bildet) ved et svakt signal.

MPEG støyreduksjon

Reduserer bildestøy i MPEG-komprimert video.

Filmmodus

Gir forbedret bildebevegelse ved avspilling av BD- (Blu-ray Disc), DVD- eller VCR-bilder tatt på film. Velg [Auto] for å representere originalt filmbasert innhold slik det er.

Merk

- Hvis bildet har uregelmessige signaler eller for mye støy, slås [Filmmodus] automatisk av selv om [Auto] er valgt.

Avanserte innstillinger

Stiller inn [Bilde]-innstillinger med flere detaljer.

Tilbakestill: Tilbakestiller alle avanserte innstillinger til standardinnstillinger.

Avansert kontrastkorr.: Justerer automatisk [Bakgr.lys] og [Kontrast] til mest passende innstillinger ved mørke bilder.

Sortnivåkorrigering: Fremmer mørke områder av bildet for sterkere kontrast.

Gamma: Justerer balansen mellom lyse og mørke områder av bildet.

Fremhev hvitt: Fremmer hvite farger.

Ekte farger: Gjør farger livligere.

LED-beveg.modus: Reduserer skarphet i filmer ved å kontrollere LED-bakgrunnslyskilden, men lysstyrken reduserer.

Fargespekter (kun KDL-49WE7xx / 43WE7xx): Endrer fargenes reprodukeringsområde.

Lyd

ClearAudio+

Lar deg nyte den beste lyd kvaliteten med kombinasjonen av en velbalansert teknologi for digital signalprosessering.

Lydmodus

Velg i henhold til innholdet du vil bruke.

Tilbakestill

Tilbakestill innstillingene for [Surround], [Omgivelseeffekt], [Lydrekonstruksjon (DSEE)], [Equalizer], [Juster nivå på stemme], [Avansert autovolum], [Balanse] og [Volumforstilling].

Surround

Reprodusere virtuell, realistisk surround-lyd.

Omgivelseeffekt

Justerer surround-lydeffekten.

Lydrekonstruksjon (DSEE)

Reprodusere den romlige, naturlige lyd kvaliteten ved å dekode høye frekvenser og lav lyd som ofte går tapt i digital komprimering.

Equalizer

Justerer innstillinger for lydfrekvens.

Juster nivå på stemme

Framheve stemme eller utendørs lyd.

Avansert autovolum

Automatisk kompensere for volumnivået som kan variere etter program eller innsignal.

Balanse

Fremmer venstre eller høyre høyttalerbalanse.

Volumforstilling

Justerer volumnivået til gjeldende inngang relativ til andre innganger.

Flerspråklig lyd

Stiller inn lyden fra høyttaleren til [Mono], [Stereo], [A] eller [B].

Merk

- Hvis signalet er svært svakt, blir lyden automatisk mono.
- Hvis stereolyden inneholder støy ved mottak av et NICAM-program, velg [Mono]. Lyden blir mono, men støyen reduseres.
- [Flerspråklig lyd]-innstillingen lagres for hver programposisjon.
- Du kan ikke lytte til stereokringkastingslyd når [Mono] er valgt.

Tips

- Hvis du velger annet utstyr som er koblet til TV-en, still inn [Flerspråklig lyd] til [Stereo], [A] eller [B].

Avanserte innstillinger

Dynamisk område: Kompenserer for forskjeller i lydnivået mellom ulike kanaler.

Merk

- Effekten fungerer kanskje ikke eller kan variere avhengig av programmet uavhengig av [Dynamisk område]-innstillingen.

Dolby Digital Plus Out: Velg [Auto] for å videreføre Dolby Digital Plus-strømming til ARC når Dolby Digital Plus er tilgjengelig gjennom tilkoblet lydsystem. Når Dolby Digital Plus-strømming sendes ut, vil lyden i Digital Audio Out (optisk)* være slått av. Velg [Av] for å omforme Dolby Digital Plus-strømming til Dolby Digital både for ARC (lydsystem) og Digital Audio Out (optisk)*.

HE-AAC-lydnivå: Justerer HE-AAC-lydnivået.

MPEG-lydnivå: Justerer MPEG-lydnivået.

* Begrenset i forhold til region / land / TV-modell.

Skjermkontroll

Skjermformat

For informasjon om skjermformater, se side 13.

Autoformat

Endrer [Skjermformat] automatisk for å samsvare inngangssignalet.

4:3 standard

Stiller inn standard [Skjermformat] for et 4:3-inngangssignal.

Automatisk bildestørrelse

Justerer automatisk bildet til mest passende visningsområde.

Bildestørrelse

Justerer bildets visningsområde.

H Skift

Justerer bildets horisontale posisjon.

V Skift

Justerer bildets vertikale posisjon.

V Størrelse

Justerer bildets vertikale størrelse når [Skjermformat] er stilt inn til [Smart].

PC-innstillinger

Velg [Skjermformat], se side 13.

Kanaloppsett

Analog innstilling

Aut. analog kanalinnst.: Stiller inn alle tilgjengelige analoge kanaler. Vanligvis trenger du ikke utføre denne handlingen da kanalene allerede er stilt inn når TV-en først ble installert. Dette alternativet lar deg derimot gjenta prosessen (f.eks. hvis du skal stille inn TV-en igjen etter å ha flyttet, eller søke etter nye kanaler som er lansert).

Manuell innstilling: Før du velger [TV-system]/[Kanal]/[AFT]/[Lydfilter]/[Hopp over]/[Fargesystem], trykk på **PROG +/-** for å velge programnummeret med kanalen. Du kan ikke velge et programnummer som er innstilt til [Hopp over].

Program

Forhåndsinnstiller programkanaler manuelt.

Signalnivå

Viser signalnivået for det nåværende programmet.

Kanalsortering: Endrer rekkefølgen som kanaler lagres i på TV-en.

Digital innstilling

Digital søking:

Automatisk kanalsøk

Stiller inn tilgjengelige digitale kanaler. Dette alternativet lar deg stille inn TV-en på nytt etter å ha flyttet, eller søke etter nye kanaler som er lansert.

Autom. kanalinnstillings rekkevidde

Normal: Søker etter tilgjengelige kanaler innenfor ditt område/land.

Full: Søker etter tilgjengelige kanaler uavhengig av område/land.

Merke

- Du kan kjøre [Automatisk kanalsøk] etter at du har flyttet, byttet tjenesteleverandør eller for å søke etter nye kanaler.

Redigere programliste

Fjerner uønskede digitale kanaler som er lagret på TV-en, og endrer rekkefølgen til de digitale kanalene som er lagret på TV-en.

Manuell kanalsøk

Stiller inn de digitale kanalene manuelt.

Oppsett for teksting:

Innstillinger for teksting

Når [Nedsatt hørsel] er valgt, kan det hende at noen visuelle hjelpemidler også vises med tekstingen (hvis TV-kanaler sender slik informasjon).

Foretrukket hovedspråk

Velg foretrukket språk som teksting vises på.

Foretrukket sekundærspråk

Velg foretrukket andrespråk som teksting vises på.

Lydinnstilling:

Lydtype (lydbeskrivelse)

Normal

Gir normal lydtype.

Synstolkning

Gir synstolkning (fortelling) av visuell informasjon hvis TV-kanaler sender slik informasjon.

Nedsatt hørsel

Bytter til sending for hørselshemmede når [Nedsatt hørsel] er valgt.

Muntlig teksting

Veksler til sending med muntlig teksting hvis TV-kanalen sender slik informasjon.

Foretrukket hovedspråk

Velg foretrukket språk som brukes for et program. Noen digitale kanaler kan sende flere lydpråk for et program.

Foretrukket sekundærpråk

Velg foretrukket andrespråk som brukes for et program. Noen digitale kanaler kan sende flere lydpråk for et program.

Miksenivå

Justerer TV-ens nivåer for hovedlyd og synstolkning.

Tips

- Dette alternativet er kun tilgjengelig når [Synstolkning] i [Lydtype (lydbeskrivelse)] er innstilt.

Oppsett for guide:

Oppdater guide i hvilemodus

TV-en henter EPG-data når apparatet er i hvilemodus.

Teknisk innstilling:

Auto tjenesteoppdat.

Gjør at TV-en kan registrere og lagre nye digitale tjenester etter hvert som de blir tilgjengelige.

Tjeneste tilpasning

Velg [På] for å automatisk endre kanalen når kringkasteren endrer overføring av visningsprogrammet til en annen kanal.

Overføring av programliste

Importerer eller eksporterer programmer med bruk av en USB-enhet.

Satellitt-innstilling:

Lar deg stille inn satellittkanaler automatisk.

Digitalt satellittsøk

Stiller inn tilgjengelig satellitt-tjeneste. Dette alternativet lar deg stille inn TV-en på nytt etter å ha flyttet hus, eller søke etter nye kanaler som er lansert av kringkasterne.

Merk

- Du kan bestemme installasjonstype og velge kanalalternativer i henhold til innstillingene nedenfor:

Antennekonfigurasjon

Lar deg velge mellom enkel kabel, fast antenne eller DiSEqC.

Installasjonstype for satellitt kan være enkel kabel, fast antenne eller DiSEqC.

Installasjon med enkeltkabel muliggjør levering av satellittprogrammer til flere mottakere gjennom en enkel koaksialkabel. Hver av mottakerne eller tunerne får tilordnet et "brukerbånd".

DiSEqC-installasjoner gir mulighet for tilkobling av flere satellitt-paraboler eller LNB-er hvis du har slike, og kunne velge mellom disse med TV-kontrollen.

Fast antenne er vanligvis den enkleste installasjonstypen, med en satellitt-parabol og LNB.

Bånd

Nummeret på brukerbåndet tilordnes til TV-en eller tuner.

Frekvens for bånd

Frekvensen på brukerbåndet tilordnes til TV-en eller tuner.

Annen (Generell satellitt)

TV-en søker etter satellitt-tjenester basert på en gruppe med generelle innstillinger.

DiSEqC kontroll

Innstillinger for styring av ekstra satellittutstyr, som for eksempel velgebrytere mellom satellitter.

Kanalsøktipe

Full skanning utfører en skanning av alle tilgjengelige satellittfrekvenser. Nettverkskanning utfører en skanning med forhåndsdefinerte nettverksparametere. Manuell skanning gir deg mulighet til å innstille skannefrekvensen og andre transponderparametere.

Tips

- Hvis det mangler tjenester etter denne nettverkskanningen, utføres full skanning.

Redigere satellitt-programlisten

Fjerner alle uønskede digitale kanaler som er lagret på TV-en, og endrer rekkefølgen til satellitt-tjenestene som er lagret på TV-en.

Autom. tjenesteoppdat. (satellitt)

Gjør at TV-en kan registrere og lagre nye satellitt-tjenester etter hvert som de blir tilgjengelige.

Manuell serviceoppdatering (beholder favoritter og timere):

Søker tilgjengelige tjenesteoppdateringer manuelt.

Oppsett av CA-modul:

Lar deg få tilgang til en betalt TV-tjeneste når du har en CAM-modul (Conditional Access Module) og et seekort.

PIN-kode til CA-modulen:

Lar deg angi den åttetsifrede CAM (Conditional Access Module) PIN-koden som skal lagres i TV-en.

Slett tjenestelisten:

Sletter en tjenesteliste. Velg [Ja] for å slette.

Oppsett, interaktivt brukerprogram

(Unntatt KDL-40RE4xx / 32RE4xx):

Tjenesten interaktivt brukerprogram gir digital tekst og grafikk av høy kvalitet, med avanserte alternativer. Tjenesten støttes av kanalene.

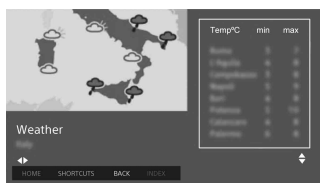

Interaktivt program

Gjør det mulig å vise programmer med interaktive tjenester.

Auto-startprogram

Starter kringkastingsrelaterte applikasjoner automatisk.

Program for (Prog. [nåværende applikasjon])

Aktiverer den interaktive applikasjonstjenesten for nåværende program.

Merk

- Den interaktive tjenesten er kun tilgjengelig hvis kanalen støtter den.
- Tilgjengelige funksjoner og skjerminnhold varierer med kanalene.

Tilgangskontroll

PIN-kode

Stiller en PIN-kode for å blokkere kanaler, eksterne innganger, Internett-tjenester og alle innstillinger forbundet med kanalene. Bruk **0-9** på fjernkontrollen for å angi en firesifret PIN-kode.

Endre PIN-kode

Velg for å endre PIN-koden din.

Aldersgrense

Angir en aldersbasert sperre for visning. For å se et program som er rangert for aldre over alderen du spesifiserer, må du angi riktig PIN-kode.

Beskyttelse av innstillinger

Aktiverer eller deaktiverer beskyttelse av programrelaterte handlinger.

Digitalprogramlås

Låser en digital kanal så den ikke kan vises. For å vise en blokkert kanal, velg [Ulåst].

Satellittprogramlås

Låser et satellittprogram så det ikke kan vises. For å vise et låst program, velg [Ulåst].

Merk

- For å se sperrede programmer skrives PIN-koden, eller velg [Program låst.] i [Tilgangskontroll] for å åpne blokkering.

Ekstern input-lås

Låser en ekstern inngang så den ikke kan vises. For å vise en ekstern inngang, velg [Ulåst].

Merk

- Når du angir riktig PIN-kode for en blokkert kanal eller ekstern inngang, vil dette midlertidig deaktivere [Tilgangskontroll]-funksjonen. For å gjenaktivere [Tilgangskontroll]-innstillingene, slår du av og på TV-en.

Tips

- Hvis du har mistet PIN-koden, se side 35.

Barnesikring på innspilte titler (kun for Storbritannia)

Du kan blokkere innspilt innhold ved å vise en sikring som må låses opp av et passord.

Internettlås (Unntatt KDL-40RE4xx / 32RE4xx)

Blokkerer Internett-innhold så det ikke kan vises.

Velg [Ulåst] for å vise Internett-innholdet.

☰ Oppsett

Nettverk (Unntatt KDL-40RE4xx / 32RE4xx)

Nettverksoppsett: Setter innstillinger for nettverksstatus.

IPv6-/IPv4-prioritet: Veksler mellom [IPv6] og [IPv4 (anbefalt)].

Merk

- For å bruke nettverket med [IPv6], velg [IPv6] og deretter [Enkel] i [Sett opp nettverksforbindelsen].
- Når IPv6 er valgt, kan du ikke sette HTTP Proxy.
- Når IPv6 velges, vil enkelte nettsted, applikasjoner eller innhold ikke kunne vises.

Innebygd Wi-Fi: Slår innebygd trådløst LAN [På] eller [Av].

Sett den på [Av] hvis du ikke bruker innebygd trådløst LAN.

Når du veksler fra [Av] til [På], etableres nettverkstilkoblingen i [Nettverksoppsett].

Wi-Fi Direct: Slår på/av for å koble din TV til en Wi-Fi Direct-enhet som en PC, en mobiltelefon eller et digitalt kamera.

Innstillinger for Wi-Fi Direct: Still inn for å koble en Wi-Fi Direct-enhet til TV-en med Wi-Fi Direct-funksjonen. Hvis du ikke kan koble til, trykk på **OPTIONS**-tasten og velg [Manuell].

Enhetsnavn: Endre navnet på TV-en som vises på den tilkoblede enheten.

Oppdater Internett-innhold: Kobler til Internett for å motta alt tilgjengelig innhold og tjenester.

Innstilling av hjemmenettverk:

Innstillinger for visning av server

Viser listen med tilkoblede servere. Du kan velge serveren som skal vises, i Enhetsvalg.

Serverdiagnostikk

Sjekker om TV-en kan koble til hver server i hjemmenettverket.

Fjernstart

Denne funksjonen gjør at TV-en kan slås på fra tilkoblede enheter i hjemmenettverket.

Merk

- Strømførbruket i hvilemodus vil øke hvis du velger [På].

Renderer

Renderer-funksjon

Gjør TV-en i stand til å spille av filer på en enhet (f.eks. digitalt kamera).

Renderer-tilgangskontroll

Gir tilgang fra en spesifisert kontrollenhet.

Renderer-innstilling

Justerer detaljerte innstillinger i [Renderer-innstilling].

Personvernpolicy (Unntatt KDL-40RE4xx / 32RE4xx)

Velg [Enig] eller [Uenig] for bekreftelse av personvernpolicyen. (side 12)

Innstillinger for bilderamme

Visningsmodus: Lar deg velge visningsmodusen. Se side 15.

Klokkevisning: Lar deg velge klokkevisningen.

Merk

- Dette alternativet er tilgjengelig når [Visningsmodus] er satt til [Bilde og klokke] eller [Klokke i fullskjerm].

Bildevalg: Velg bilde.

Musikkvalg: Velg musikk.

Innstilling for lysbildevisning: Velg mellom visning av lysbildevisningsmodus eller enkelvisning av foto.

Innstilling av musikkavspilling: Velg mellom å lytte til alle spor eller et enkelt musikkspor.

Varighet: Velg tidsperioden som TV-en automatisk bytter til hvilemodus etter.

Første dag i uken: Stiller [Søndag] eller [Mandag] som den første ukedagen i kalenderen.

USB-autostart

Når en USB-enhet er koblet til USB-porten, velg [På] for å automatisk vise miniatyrbildet på sist avspilte foto/ musikk/video.

Klokke/Timer

Stiller inn timeren og klokken.

Innsøvningstid: Stiller inn tiden i minutter som du ønsker at TV-en skal forbli på før den slås av automatisk.

På-timer: Slår på TV-en fra hvilemodus ved en tid du stiller inn, og stiller inn en kanal eller inngang du velger. Før denne funksjonen stilles inn, sørg for at du stiller inn korrekt klokkeslett.

Klokkeinnstilling: Stiller inn aktuelt klokkeslett og dato.

Auto / Manuell

Velg [Manuell] for å stille aktuelt klokkeslett manuelt.

Automatisk tidssone

Stiller inn om tidssonen du er i skal velges automatisk eller ikke.

På: Bytter automatisk mellom sommertid og vintertid etter kalenderen.

Av: Tiden vises i henhold til tidsforskjellen som er innstilt av [Tidssone].

Automatisk sommertid

Stiller inn hvorvidt det skal automatisk byttes mellom sommertid og vintertid.

Dato

Stiller aktuell dato.

Klokkeslett

Stiller aktuell klokkeslett.

Tidssone

Lar deg manuelt velge tidssonen du er i, hvis den ikke er den samme som standard tidssone for landet/regionen.

Innstillinger for opptak (Funksjon ikke tilgjengelig i Italia)

For å registrere og avregistrere HDD for opptaksfunksjonen.

Opptakstid automatisk oppdatering:

På

Registreringstiden oppdateres automatisk på grunnlag av endringer i kringkastingssignalet

Av

Registreringstiden baseres på tidspunktet for bestilling/reservasjon.

Det anbefales at denne menyinnstillingen ikke endres når du har eksisterende bestilte tidsklokker.

Auto start

Starter innledende oppsettsprosedyre. Dette alternativet lar deg stille inn TV-en på nytt etter å ha flyttet, eller søke etter nye kanaler som er lansert.

Språk

Velger språket som menyene vises i.

Fysisk tastatur (kun for nettleser*) (Unntatt KDL-40RE4xx / 32RE4xx)

Velg der fysiske tastaturspråket når et fysisk tastatur kobles til TV-en.

* Begrenset i forhold til region / land / TV-modell.

Oppstartlogo

Velg [På] for å vise logoen når TV-en skrur på. Velg [Av] for å deaktivere det.

LED-indikator

Velg [På] for å tenne LED-indikatoren. Velg [Av] for å deaktivere det.

AV-innstilling

AV-forvalg: Tilordner navn til inngang for eksternt inngang.

Aktivere

Velg [Auto] for å kun vise navn når utstyret er koblet til, eller [Alltid] for å vise uavhengig av tilkoblingsstatus.

Fargesystem: Velger fargesystem i henhold til komposittvideosignalet fra inngangskilden.

Høytaler: Velg lydutgang fra TV-høytalerne eller eksternt lydutstyr.

Hodetelefon/lyd ut: Stiller inn lydutgangen til hodetelefoner, eksterne lydanlegg eller aktive subwoofere som er koblet til TV-en. Koble fra hodetelefonen fra TV-en når du velger [Lyd ut (Låst)], [Lyd ut (Variabel)] eller [Subwoofer].

Lyd ut (Låst)

Lydutgangen til TV-en er fastsatt. Bruk lydmodtagerens volumkontroll til å justere volumet (og andre lydinnstillinger) gjennom lydanlegget.

Lyd ut (Variabel)

Når et eksternt lydanlegg brukes, kan volumutmatning fra lydutgangen kontrolleres ved bruk av TV-ens fjernkontroll.

Hodetelefonbryter: Slår av/på TV-ens interne høyttalere når du kobler hodetelefoner til TV-en.

Hodetelefonvolum: Justerer volumet til hodetelefonene.

Merk

- Dette alternativet er ikke tilgjengelig når [Hodetelefon/lyd ut] er stilt på [Lyd ut (Låst)], [Lyd ut (Variabel)] eller [Subwoofer].

Subwoofer: For å aktivere settes [Hodetelefon/lyd ut] til [Subwoofer].

Subwoofernivå

Juster volumnivået for subwoofer.

Fase

Velg fase-polaritet.

Subwoofer-synkroniser

Justerer tidsforsinkelse for subwoofer-lyd.

Digital lyd ut: Stiller inn lydsignalet som mates ut ved å koble til med en kabel for digital lydutgang* eller HDMI-kabel.

* Begrenset i forhold til region / land / TV-modell.

Auto 1

Send ut komprimert lyd uten endring.

Auto 2

Send bare ut komprimert lyd for multikanal-innhold uten endring.

PCM

Send alltid ut i PCM.

TV-plassering: Forbedrer

høytalerinnstillingene når det er innstilt til [Bordstativ] eller [Veggmontering] i henhold til TV-ens posisjon.

HDMI-signalformat (Begrenset i forhold til region / land / TV-modell):

Standard format

Standard HDMI-format for normal bruk.

Forbedret format

Settes bare ved bruk av enheter som støtter formatet HDMI 2K HDR (høyt dynamisk område).

Merk

- Signalformatene HDMI IN 1 og HDMI IN 2 endres samtidig.
- Endre til [Standard format] hvis bilde og lyd ikke leveres korrekt i [Forbedret format].
- Noe innhold vil kanskje ikke vises som 2K HDR når det spilles 4K HDR-innhold fra en kildeenhet.

Innstillinger for BRAVIA Sync

Lar TV-en kommunisere med utstyr som er kompatibelt med funksjonen BRAVIA Sync-kontroll, og er koblet til HDMI-kontaktene på TV-en. Legg merke til at kommunikasjonsinnstillinger også må gjøres på det tilkoblede utstyret.

BRAVIA Sync-kontroll: Stiller inn hvorvidt operasjonene på TV-en og det tilkoblede utstyret som er kompatibelt med BRAVIA Sync-kontroll er linket. Når [På] er innstilt, er følgende funksjoner tilgjengelige. Hvis det spesifikke Sony-utstyret som er kompatibelt med BRAVIA Sync-kontroll er koblet til, brukes denne innstillingen automatisk på det tilkoblede utstyret.

Enheter automatisk av: Når dette er satt til [På], slås det tilkoblede utstyret som er kompatibelt med BRAVIA Sync-kontroll av når TV-en går inn i hvilemodus.

TV på automatisk: Når dette er innstilt til [På], slås TV-en på når du slår på det tilkoblede utstyret som er kompatibelt med BRAVIA Sync-kontroll.

Enhetsliste for BRAVIA Sync: Viser en liste over tilkoblet utstyr som er kompatibelt med BRAVIA Sync-kontroll. Velg [Aktiver] for å oppdatere [Enhetsliste for BRAVIA Sync].

Enhetskontrolltaster: Velg knappefunksjoner på TV-ens fjernkontroll for å betjene det tilkoblede utstyret.

Ingen

Deaktiverer kontrollen av TV-ens fjernkontroll.

Normal

For grunnleggende operasjoner, som navigeringsknapper (opp, ned, venstre eller høyre, osv.).

Innstillingstaster

For grunnleggende operasjoner og betjening av kanalrelaterte knapper, som **PROG +/-** eller **(0-9)**, osv. Nyttig når du kontrollerer en tuner eller dekoder, osv., via fjernkontrollen.

Menytaster

For grunnleggende operasjoner og betjening av **HOME/OPTIONS**-knappene.

Nyttig når du velger menyer på en BD-spiller, osv., via fjernkontrollen.

Innstilling- og menytaster

For grunnleggende operasjoner og betjening av kanalrelaterte knapper og **HOME/OPTIONS**-knappen.

Merk

- Noe utstyr med [BRAVIA Sync-kontroll] støtter ikke [Enhetskontrolltaster]-funksjonen.

Nettverksoppsett (kun britisk modell KDL-40RE4xx / 32RE4xx)

Lar deg konfigurere IP-innstillingene til TV-ens Ethernet-port og etablere en nettverkstilkobling.

Merk

- For LAN-tilkoblinger, bruk en kabel i kategori 5 (følger ikke med).
- Denne TV-en støtter ytterligere innhold/tjenester gjennom funksjonen MHEG Internet Connected Services. Generelt Internett (IPTV/ Web-tjeneste /e-post osv.) støttes ikke av denne TV-en.

Kundestøtte

Gir informasjon om TV-ens modell, programvare og annet. For detaljer, se side 27.



Tilbakestill

Tilbakestiller gjeldende "Eco"-innstillinger til standardverdier.

Strømsparing

Reduserer strømforbruket til TV-en ved å justere bakgrunnsbelysningen. Når du velger [Bilde av], er bildet skrudd av. Lyden forblir uendret.

Tidsavbrudd for standby

Slår av TV-en etter at den har vært inaktiv for den forhåndsinnstilte tidsperioden.

Kundestøtte

Modellnavn

Viser modellnavnet til TV-en.

Programvareversjon

Viser TV-ens gjeldende programvareversjon.

Digital

Velg [Systeminformasjon] for å vise digital kanalinformasjon på TV-en.

AV-innganger

Velg [Vis AV-forvalg] for å vise eller behandle TV-inngangen.

Bildesjekk

Vis testbilde: Lar deg sjekke bildeforholdet på skjermen.

USB Systemoppdatering (kun KDL-40RE4xx / 32RE4xx)

Velg for å utføre systemoppdatering.

Programvareoppdatering (Unntatt KDL-40RE4xx / 32RE4xx)

Oppdaterer TV-systemet via USB-minne eller nettverk.

Merk

- Programvareoppdatering via Internett kan variere avhengig av region/land/TV-modell.
- For å oppdatere programvaren, se websiden til Sony support.

Auto. nedlasting av programvare

Velg [På] for å laste ned programvaren automatisk. Velg [Av] for å deaktivere det.

Fabrikkinnstillinger

Tilbakestiller alle innstillinger til fabrikkinnstillinger. Etter at denne prosessen er fullført, vises den innledende oppsettskjermen.

Merk

- Sørg for at du ikke slår av TV-en mens dette pågår (det tar omtrent 30 sekunder) eller trykker på en knapp.

Initialiser personlig informasjon (Unntatt KDL-40RE4xx / 32RE4xx)

Du kan slette din personlige informasjon som er lagret i TV-en.

Produktstøtte

Viser TV-ens produktinformasjon.

NO

Tilkoblingsdiagram

Du kan koble til flere forskjellige ekstrautstyr til TV-en.

Merk

- Avhengig av TV-modellen, kan tilkobling av en stor USB-enhet forstyrre andre tilkoblede enheter.
- Når du kobler til en stor USB-enhet, må det bare kobles til 1 USB-plugg.

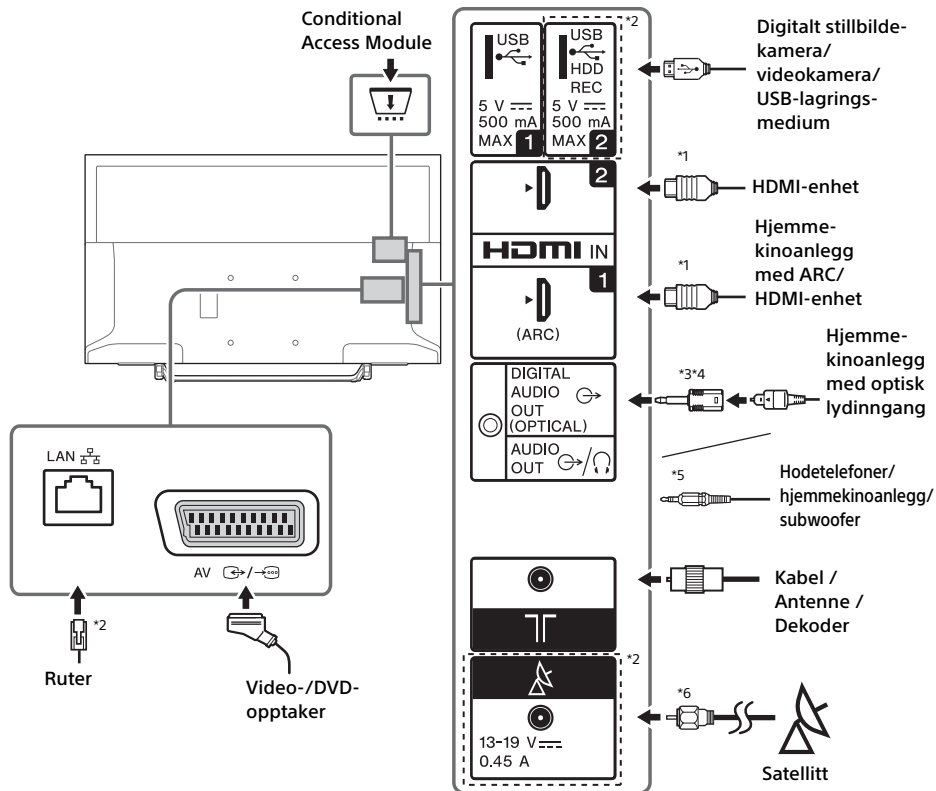

Merk

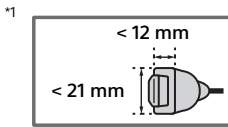

*2 Kontakter, etiketter og funksjoner kan variere med land/region/TV-modell.

*3 Begrenset i forhold til region / land / TV-modell.

*4 Ikke sett inn den digitale lydtilkoblingsadapteren når du ikke er koblet til en optisk lydkabel, for å deaktivere rødt LED-lys fra tilkoblingspunktet DIGITAL AUDIO OUT (OPTICAL).

Avhengig av type optisk lydkabel er det kanskje ikke nødvendig med digital lydtilkoblingsadapter.

*5 Støtter bare 3-polet stereominiplugg.

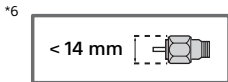

Bildekvalitet

- AV-komposittkabel
- Antennekabel

- HDMI-kabel







Videor i standard oppløsning (SD) har bildesignaler med en vertikal oppløsning på 480 (NTSC) eller 576 (PAL/SECAM) linjer.



Videor i høy oppløsning (HD) har bildesignaler med en vertikal oppløsning på 720 eller 1 080 linjer.

NO

Bruke lyd- og videoutstyr

- 1 Slå på det tilkoblede utstyret.
- 2 Trykk på  for å vise inngangskilden.
- 3 Trykk på / deretter  for å velge ønsket inngangskilde.
Det uthevede elementet velges hvis det går 5 sekunder uten aktivitet.

Merk

- Ved tilkobling til et digitalt lydnett som ikke er kompatibelt med Audio Return Channel (ARC)-teknologi ved hjelp av en HDMI-kabel, må du koble en optisk lyd kabel til DIGITAL AUDIO OUT (OPTICAL)* for å mate ut digital lyd.
- Ved tilkobling med en HDMI-kabel, må du bruke en HighSpeed HDMI-kabel med kabeltypelogo (anbefalt SONY-kabel).

* Begrenset i forhold til region / land / TV-modell.

Bruke BRAVIA Sync-enheter





Ved tilkobling av TV-en til BRAVIA Sync-kompatibelt utstyr, kan du kontrollere dem sammen.

Sørg for at nødvendige innstillinger gjøres på forhånd. Innstillingene for BRAVIA Sync-kontroll må være innstilt på både TV-en og tilkoblet utstyr. Se [Innstillinger for BRAVIA Sync] (side 26) for innstillingene på TV-ens side. Henvis til bruksanvisningene for det tilkoblede utstyret for informasjon om innstillingene på utstyrets side.

Bruke skjerm speiling

(Unntatt KDL-40RE4xx / 32RE4xx)

Skjerm speiling viser skjermen til en kompatibel enhet (f.eks. smarttelefon) på den store TV-skjermen ved hjelp av Miracast-teknologi. Ingen trådløs ruter (eller tilgangspunkt) er nødvendig for å bruke denne funksjonen.

- 1 Trykk på / -knappen, velg deretter [Skjerm speiling] med / -knappene.
- 2 Betjen den Skjerm speiling-kompatible enheten for å koble til TV-en. Når tilkoblingen er gjort, vises enhetens skjerm på TV-en.

Vise tilkoblede enheter / avregistrere enhet

Når standbyskjermen for Skjerm speiling vises, trykkes på **OPTIONS**, velg deretter [Vis enhetsliste / Slett].

For å avregistrere en enhet, velg enheten i listen som skal slettes, trykk på . Velg deretter [Ja] i bekreftelsesskjerm bildet.

Vise dialog for registrering ved forsøk på å koble en enhet til TV-en

Aktivisering av denne funksjonen kan unngå at feil enhet blir koblet til.

Når standbyskjermen for Skjerm speiling vises, trykk på **OPTIONS**, velg deretter [Registreringsvarsling] → [På].

Legg merke til at straks du avviser en forespørsel om registrering fra en enhet, kan du ikke koble til enheten med mindre du sletter den fra enhetslisten.

Endre båndinnstillingen (for eksperter)

Når standbyskjermen for Skjerm speiling vises, trykk på **OPTIONS**, velg deretter [Båndinnstilling].

Merk

- Tilkobling av enheter må overholde følgende:
 - Skjerm speiling-kompatible enheter:
 - 2,4 GHz-tilkobling (5 GHz støttes ikke).
- For informasjon om det trådløse båndet som enheten din støtter, kan du se enhetens bruksanvisning.

Montere TV-en på veggen

Denne TV-ens bruksanvisning viser kun trinnene for å forberede montering av TV-en før den monteres på veggen.

Til kunder:

Av hensyn til produktets beskyttelse og sikkerheten, anbefaler Sony sterkt at TV-en installeres av Sony-forhandlere eller faglærte montører. Ikke forsøk å installere den selv.

Til Sony-forhandlere og -montører

Legg spesielt merke til sikkerheten under installasjonen, periodisk vedlikehold og ved undersøkelse av dette produktet.

Tilstrekkelig ekspertise er nødvendig for å installere dette produktet, spesielt for å fastslå at veggen kan klare TV-ens vekt. Overlat monteringen av dette produktet til Sony-forhandlere eller faglærte montører, og vær spesielt oppmerksom på sikkerheten under installasjon. Sony er ikke ansvarlig for eventuell skade eller personskafe forårsaket av feil behandling eller installasjon.

Bruk veggmonteringsbrakett SU-WL450 (ikke inkludert) til å montere TV-en på veggen. Ved montering av veggmonteringsbraketten, kan du også se bruksanvisningen og installasjonsveiledningen som fulgte med veggmonteringsbraketten.



Instruksjoner for installeringen av veggmonteringsbraketten for TV-modellen din finnes på denne nettsiden:
www.sony.eu/tv/wall-mount-bracket-manual

NO

Feilsøking

Når LED-indikatoren blinker rødt, tell hvor mange ganger den blinker (intervalltiden er tre sekunder).

Hvis LED-indikatoren blinker rødt, tilbakestill du TV-en ved å koble fra strømfledningen i to minutter, deretter slår du på TV-en. Hvis problemet vedvarer, kontakter du forhandleren eller et Sony servicesenter med opplysning om antall ganger LED-indikatoren blinker rødt (intervalltiden er tre sekunder). Trykk på  på TV-en for å slå den av, koble fra strømfledningen og informer forhandleren eller et Sony servicesenter.

Når LED-indikatoren ikke blinker, kontrollerer du elementene som følger.

Hvis problemet vedvarer, lar du kvalifisert servicepersonell utføre service på TV-en.

Bilde

Intet bilde (skjermen er mørk) og ingen lyd

- Kontroller antenne-/kabelforbindelsene.
- Koble TV-en til strømuttaket, og trykk på  på TV-en eller fjernkontrollen.

Intet bilde eller ingen menyinformasjon fra utstyr som er koblet til videoinngangskontakten vises på skjermen

- Trykk på  for å vise listen over tilkoblet utstyr, velg deretter ønsket inngang.
- Kontroller tilkoblingen mellom ekstrautstyret og TV-en.

Doble bilder eller spøkelsesbilder

- Kontroller antenne-/kabelforbindelsen, plassering og retning.

Kun snø eller støy vises på skjermen

- Kontroller om antennen er ødelagt eller bøyd.
- Kontroller om antennen har nådd slutten på levetiden (tre til fem år ved normal bruk, ett til to år ved havet).

Forvrengt bilde (stiplede linjer eller striper)

- Hold TV-en unna elektriske støykilder som bilder, motorsykler, hårføner eller ekstrautstyr.
- Ved installering av ekstrautstyr, lar du det være noe plass mellom ekstrautstyret og TV-en.
- Kontroller antenne-/kabelforbindelsene.
- Hold antenneledningen unna andre tilkoblingsledninger.

Bildeproblemer eller støy ved visning av en TV-kanal

- Juster [AFT] (automatisk fininnstilling) for et bedre bildemottak. Denne funksjonen er bare for analoge TV-kanaler.

Små svarte punkter og/eller lyse punkter vises på skjermen

- Bildet på en skjermenhet er satt sammen av piksler. Små svarte punkter og/eller lyse punkter (piksler) på skjermen indikerer ikke en feilfunksjon.

Bildekonturer er forvrengt

- Endre gjeldende innstilling av [Filmmodus] til andre innstillinger (side 18).

Ingen farge på programmer

- Velg [Tilbakestill] (side 18).

Intet bilde fra det tilkoblede utstyret vises på skjermen



- Slå på det tilkoblede utstyret.
- Kontroller kabeltilkoblingen.
- Trykk på  for å vise listen over tilkoblet utstyr, velg deretter ønsket inngang.
- Sett minnekortet eller en annen lagringsenhet riktig inn i det digitale stillbildekameraet.
- Bruk et minnekort på et digitalt stillbildekamera eller annen lagringsenhet som har blitt formatert i henhold til bruksanvisningen som medfølger det digitale stillbildekameraet.
- Operasjoner garanteres ikke for alle USB-enheter. Operasjoner er også forskjellig avhengig av funksjonene til USB-enheten og videoen som spilles av.

Kan ikke velge det tilkoblede utstyret i menyen eller kan ikke bytte inngangen

- Kontroller kabeltilkoblingen.

Lyd

Ingen lyd, men bra bilde

- Trykk på  +/- eller  (Demp).
- Kontroller om [Høytaler] i [AV-innstilling] er stilt inn til [TV-høytaler] (side 25).
- Kontroller om hodetelefonpluggen er koblet til TV-en.

Ingen lyd eller lyd med støy

- Sjekk om TV-systeminnstillingen er korrekt (side 19).

Kanaler

Ønsket kanal kan ikke velges

- Bytt mellom digital og analog modus og velg ønsket digital/analog kanal.

Noen kanaler er tomme

- Kanalen er kun for kryptert/abonnemestjeneste. Abonner på en betalt TV-tjeneste.
- Kanal brukes kun for data (intet bilde eller lyd).
- Kontakt kringkasteren for informasjon om sending.

Digitale kanaler vises ikke

- Kontakt en lokal installatør for å finne ut om digitale sendinger er tilgjengelige i ditt område.
- Oppgrader til en antenne med høyere forsterking.

Endre kanalområde (tilgjengelighet avhengig av region/land)

- Trykk på **HOME**-knappen, velg deretter → [Kanaloppsett] → [Digital innstilling] → [Digital søking] → [Autom. kanalinnstillings rekkevidde]. [Normal]
Søker etter tilgjengelige kanaler innenfor ditt område/land.
[Full]
Søker etter tilgjengelige kanaler uavhengig av område/land.

Merk

- [Auto tjenesteoppdat.] er tilgjengelig avhengig av region/land.

Tips

- Du kan kjøre [Automatisk kanalsøk] etter at du har flyttet hus, byttet tjenesteleverandør eller for å søke etter nye kanaler.

- Det anbefales å innstille [Digital innstilling] → [Teknisk innstilling] → [Auto tjenesteoppdat.] på [På] slik at nye digitale tjenester legges til automatisk når de blir tilgjengelige. Hvis den er innstilt på [Av], vil du bli varslet om nye digitale tjenester med en melding på skjermen, men tjenesten legges ikke til automatisk. Tilgjengeligheten for denne funksjonen er avhengig av region/land. Hvis ikke tilgjengelig, utføres [Automatisk kanalsøk] for å legge til nye tjenester.

Nettverk

* Kan ikke bruke VOD-tjeneste under opptak.

Hvilke enheter kan kobles til med skjermspilling?

- Sony-enheter som er kompatible med skjermspilling (Xperia) kan kobles til.

Video eller lyd vil av og til forsvinne.

- Enheter som utstråler radiobølger, som andre enheter i et trådløst LAN eller mikrobølgeovner, kan forstyrre skjermspilling når det brukes et trådløst LAN. Hold TV-en eller Sony-enheter som er kompatible med skjermspilling (Xperia) unna slike enheter, eller slå dem av hvis mulig.
- Kommunikasjonshastigheten kan endres på grunn av avstanden eller hindringer mellom enhetene, enhetenes konfigurasjon, radiobølgenes tilstand, ventetid i linjen eller hvilken enhet du bruker. Kommunikasjonen kan svikte på grunn av radiobølgenes tilstand.

Noe betalingsinnhold kan ikke spilles av.

- Kildeenheten må være kompatibel med HDCP (High-bandwidth Digital Content Protection) 2.0/2.1-system. Noe betalt innhold vil kanskje ikke vises via en ikke-kompatibel kildeenhet.

Det er ikke tilgang til apper

- Kontroller at LAN-kabelen eller vekselstrømledningen til ruter/modemet* er korrekt tilkoblet.

* Ruter/modemet må stilles inn på forhånd for å koble til Internett. Kontakt din Internett-leverandør for ruter-/modeminnstillinger.

- Forsøk å bruke apper senere. Serveren til app-leverandøren kan være ute av drift.

Noen ganger er kvaliteten på videooverføringen dårlig når du bruker et trådløst LAN.

- Kvaliteten på nettverkstilkoblingen varierer med avstand eller hindringer (f.eks. en vegg) mellom TV-en og ruter (tilgangspunkt), miljøforstyrrelser og kvaliteten på den trådløse ruter (tilgangspunkt).

Tilkobling til trådløst LAN svikter eller radiomottak er dårlig

- Kontroller plasseringen av TV-en og den trådløse ruterer (tilgangspunkt). Signalforholdene kan påvirkes av følgende årsaker:
 - Andre trådløse enheter, mikrobølger, fluorescerende lys osv. i nærheten.
 - Vegger eller gulver mellom den trådløse ruterer (tilgangspunkt) og TV-en. Hvis problemet vedvarer selv etter å ha sjekket ovenstående, kan du prøve en kablet LAN-tilkobling.

Dårlig bilde på Internett-video

- Kvaliteten avhenger av den originale videoen fra Internett-leverandøren og av båndbredden på din forbindelse.

Visse Internett-videoer har lite detaljer, spesielt ved raske bevegelser eller mørke scener.

- Videokvalitet og bildestørrelse avhenger av bredbåndshastigheten og kilden fra leverandørene.

God bildekvalitet, men ingen lyd på Internett-video

- Kvaliteten avhenger av det originale innholdet fra Internett-leverandøren og av båndbredden på din forbindelse.
- Ikke alle Internett-videoer har lyd.

TV-en kan ikke koble til serveren

- Kontroller Lan-kabelen eller tilkoblingen til serveren og TV-en.
- Kontroller om nettverket er korrekt konfigurert på din TV.

Det vises en melding som sier at TV-en ikke kan koble til nettverket

- Kontroller de nåværende nettverksinnstillingene. Trykk **HOME** og velg [Innstillinger] → [Systeminnstillinger] → [Oppsett] → [Nettverk] → [Nettverksoppsett] → [Se gjennom nettsinnstillingene og status]. Hvis alle dine nettverksinnstillinger er "-", er kanskje serveren ikke korrekt tilkoblet. Kontroller nettverkstilkoblingene og/eller serverens bruksanvisning for informasjon om tilkobling.
- Konfigurer nettverksinnstillingene på nytt.
- Hvis LAN-kabelen er koblet til en aktiv server og TV-en har fått en IP-adresse, kontrollerer du DLNA Certified™ mediaserverens tilkoblinger og konfigurasjon.

Merk

- Din konfigurerte IP-adresse kan vises ved å velge alternativet [Se gjennom nettsinnstillingene og status].

DLNA Certified™ mediaserver er ikke tilgjengelig selv om den er listet under[Media] i menyen Hjem

- Kontroller LAN-kabelen/forbindelsen eller din serverforbindelse. TV-en kan ha mistet forbindelsen med serveren.
- Utfør [Serverdiagnostikk] for å kontrollere om din mediaserver kommuniserer korrekt med TV-en. Trykk **HOME** og velg [Innstillinger] → [Systeminnstillinger] → [Oppsett] → [Nettverk] → [Innstilling av hjemmenettverk] → [Serverdiagnostikk].

Når du bruker Renderer-funksjonen, kan du ikke spille av musikkfiler.

- Noen applikasjoner viser en fotofil som er forhåndsinstallert på PC-en samtidig med avspilling av musikk når Renderer-funksjonen brukes. Avhengig av den forhåndsinstallerte fotofilen, er det kanskje ikke mulig å spille av musikk, men det kan bli mulig hvis fotofilen endres.

Du kan ikke koble til Internett

- Kontroller at LAN-kabelen eller vekselstrømledningen til ruterer/modemet* er korrekt tilkoblet.
- * Ruterer/modemet må stilles inn på forhånd for å koble til Internett. Kontakt din Internett-leverandør for ruter-/modeminnstillinger.

Du har ingen YouTube-ID

- Hvis du ikke har YouTube-ID og passord, kan du skaffe dem via adressen nedenfor. <http://www.google.com/device> (Du kan også få YouTube-ID og passord via PC-en.) Etter at du har registrert en ID, kan du bruke den med en gang.

Generelt

TV-en slås av automatisk (TV-en går inn i hvilemodus)

- Kontroller om [Innsøvningsstid] er aktivert (side 24).
- Kontroller om [Varighet] er aktivert av [På-timer] (side 23) eller [Innstillinger for bilderamme] (side 23).
- Kontroller om [Tidsavbrudd for standby] er aktivert (side 27).

Noen inngangskilder kan ikke velges

- Velg [AV-forvalg] og velg [Alltid] til inngangskilden (side 25).

Fjernkontrollen fungerer ikke

- Skift ut batteriene.

HDMI-utstyr vises ikke på [Enhetsliste for BRAVIA Sync]

- Kontroller at utstyret er kompatibel med BRAVIA Sync-kontroll.

Kan ikke velge [Av] i [BRAVIA Sync-kontroll]

- Hvis du har koblet til lydanlegg som er kompatibel med BRAVIA Sync-kontroll, kan du ikke velge [Av] i denne menyen. For å endre lydinngangen til TV-høytaler, velg [TV-høytaler] i [Høytaler]-menyen (side 25).

[Tilgangskontroll]-passordet er glemt

- Angi PIN-koden 9999.
- Oppdater PIN-koden ved å trykke **HOME** og velge [Innstillinger] → [Systeminnstillinger] → [Tilgangskontroll] → [Endre PIN-kode].

Butikkvisningsmodus eller demonstrasjonslogo vises på skjermen

- På fjernkontrollen, trykk på  **RETURN**, deretter **HOME** og velg [Innstillinger] → [Systeminnstillinger] → [Oppsett] → [Auto start]. Sørg for at du velger [Hjemme] i [Sted].

Spesifikasjoner

System

Skjermssystem

LCD (Liquid Crystal Display = skjerm med flytende krystaller), LED-bakgrunnsbelysning

TV-system

Avhengig av land / område valg / TV-modell

Analog: B/G, D/K, I

Digital: DVB-T/DVB-C

DVB-T2*1

Satellitt*1: DVB-S/DVB-S2

Farge/bilde-system

Analog: PAL, SECAM, NTSC3.58 (kun video),

NTSC4.43 (kun video)

Digital: MPEG-2 MP@ML/HL, H.264/MPEG-4 AVC

HP@L4.0, MP@L4.0, H.265/HEVC MP/

Main10@L4.1 (Full HD 60fps)

Kanaldekning

Avhengig av land / område valg / TV-modell

Analog: UHF/VHF/Kabel

Digital: UHF/VHF/Kabel

Satellitt*1: IF-frekvens 950-2150 MHz

Lydutmating (kun for 19,5 V forsyning)

5 W + 5 W

Trådløs teknologi (Unntatt KDL-40RE4xx / 32RE4xx)

Protokoll IEEE802.11b/g/n

Frekvensbånd: WLAN 2,4 GHz

Radiofrekvens effektsender: Maks. 100 mW

TV programvareversjon

8.____-1000-_-____-__ (KDL-49WE7xx / 49WE6xx /

43WE7xx / 40WE6xx / 32WE6xx)

v8.____-1000 (KDL-40RE4xx / 32RE4xx)

Se [Kundestøtte] under [Oppsett]-menyen.

Inngangs-/utgangskontakter

Antenne/kabel

75 ohm ekstern terminal for VHF/UHF

Satellittantenne*1

F-type konnektor (hunn), 75 ohm.

DiSEqC 1.0, LNB 13 V/18 V og 22 kHz tone,

distribuering av enkel kabel EN50494.

/ AV

21-pinner scartkontakt (CENELEC-standard)

inkludert lyd-/video inngang, RGB-inngang og TV

lyd-/bildeutgang.

HDMI IN 1 (ARC), HDMI IN 2 (HDCP 1.4-kompatibel)

HDMI-video: 1080p(30, 50, 60 Hz), 1080/24p, 1080i(50, 60 Hz), 720p(30, 50, 60 Hz), 720/24p, 576p, 576i, 480p, 480i

PC-inngang:

(Opplysning, horisontal frekvens, vertikal frekvens)

KDL-49WE7xx / 49WE6xx / 43WE7xx / 40WE6xx / 40RE4xx:

640 × 480, 31,5 kHz, 60 Hz

800 × 600, 37,9 kHz, 60 Hz

1024 × 768, 48,4 kHz, 60 Hz

*1280 × 720, 44,8 kHz, 60 Hz

1280 × 1024, 64,0 kHz, 60 Hz

1152 × 864, 67,5 kHz, 75 Hz

1600 × 900, 55,9 kHz, 60 Hz

1680 × 1050, 65,3 kHz, 60 Hz

* 1920 × 1080, 67,5 kHz, 60 Hz

KDL-32WE6xx / 32RE4xx:

640 × 480, 31,5 kHz, 60 Hz

800 × 600, 37,9 kHz, 60 Hz

1024 × 768, 48,4 kHz, 60 Hz

*1280 × 720, 44,8 kHz, 60 Hz

1360 × 768, 47,7 kHz, 60 Hz

1152 × 864, 67,5 kHz, 75 Hz

1600 × 900, 55,9 kHz, 60 Hz

1680 × 1050, 65,3 kHz, 60 Hz

* Tidtakeren 1080p og 720p behandles som en videotidtaker og ikke PC-tidtaker for skjermformat, når den brukes på HDMI-inngangen.

Lyd: To kanal lineær PCM: 32, 44,1 og 48 kHz, 16, 20 og 24 biter, Dolby Digital, Dolby Digital Plus, DTS

ARC (Audio Return Channel) (kun HDMI IN 1)



(To kanal lineær PCM: 48 kHz, 16 biter, Dolby Digital, Dolby Digital Plus, DTS)

⇨ DIGITAL AUDIO OUT (OPTICAL)

Digital optisk kontakt (2-kanals lineær PCM: 48 kHz, 16 biter, Dolby Digital, DTS)

⇨ AUDIO OUT /  (stereo minikontakt)



Hodetelefoner, lydutgang, subwoofer

•  1,  2 (HDD REC) (Funksjon ikke tilgjengelig i Italia)

USB-port



CAM (Conditional Access Module)-kontakt

DC IN 19.5 V  

Inngang strømadapter

(Unntatt KDL-40RE4xx / 32RE4xx)

 LAN (Avhengig av hvilket land/hvilken region)

10BASE-T/100BASE-TX-kontakt

(Tilkoblingshastigheten kan variere avhengig av driftsmiljøet til nettverket. 10BASE-T/100BASE-TX kommunikasjons-hastighet og - kvalitet garanteres ikke for denne TV-en.)

Annet

Ekstraustyr

Veggmonteringsbrakett: SU-WL450

Driftstemperatur

0 °C – 40 °C

Driftsfuktighet

10 % – 80 % RH (ikke-kondenserende)

Strøm, produktmikrokort og annet

Strømkrav

19,5 V DC med strømadapter

Rangering: Inngang 220 V - 240 V AC, 50 Hz

Energieffektivitetsklasse

KDL-49WE7xx: A+

KDL-49WE6xx: A+

KDL-43WE7xx: A+

KDL-40WE6xx / 40RE4xx: A+

KDL-32WE6xx / 32RE4xx: A

Skjermstørrelse (målt diagonalt) (ca.)

KDL-49WE7xx / 49WE6xx: 123,2 cm / 49 tommer

KDL-43WE7xx: 108,0 cm / 43 tommer

KDL-40WE6xx / 40RE4xx: 101,4 cm / 40 tommer

KDL-32WE6xx / 32RE4xx: 80,0 cm / 32 tommer

Strømforbruk

I [Standard]-modus

KDL-49WE7xx: 63 W

KDL-49WE6xx: 60 W

KDL-43WE7xx: 51 W

KDL-40WE6xx / 40RE4xx: 48 W

KDL-32WE6xx / 32RE4xx: 41 W

I [Dynamisk]-modus

KDL-49WE755: 100 W

KDL-49WE753: 84 W

KDL-49WE750: 84 W

KDL-49WE665: 85 W

KDL-49WE663: 85 W

KDL-49WE660: 85 W

KDL-43WE755: 85 W

KDL-43WE753: 75 W

KDL-43WE750: 75 W

KDL-40WE665: 74 W

KDL-40WE663: 60 W

KDL-40WE660: 60 W

KDL-40RE455: 74 W

KDL-40RE453: 60 W

KDL-40RE450: 60 W

KDL-32WE615: 74 W
KDL-32WE613: 60 W
KDL-32WE610: 60 W
KDL-32RE405: 74 W
KDL-32RE403: 60 W
KDL-32RE400: 60 W

Gjennomsnittlig årlig energiforbruk*²

KDL-49WE7xx: 92 kWh
KDL-49WE6xx: 88 kWh
KDL-43WE7xx: 74 kWh
KDL-40WE6xx / 40RE4xx: 70 kWh
KDL-32WE6xx / 32RE4xx: 60 kWh

Strømforbruk i standby*³⁴ 0,50 W

Skjermopløsning

KDL-49WE7xx / 49WE6xx / 43WE7xx / 40WE6xx / 40RE4xx: 1920 punkter (horisontalt) × 1080 linjer (vertikalt)
KDL-32WE6xx / 32RE4xx: 1366 punkter (horisontalt) × 768 linjer (vertikalt)

Mål (ca.) (b × h × d)

med bordstativ

KDL-49WE7xx: 109,6 × 69,4 × 25,2 cm
KDL-49WE6xx: 110,2 × 69,9 × 23,0 cm
KDL-43WE7xx: 96,4 × 61,9 × 23,6 cm
KDL-40WE6xx / 40RE4xx: 91,0 × 59,1 × 20,8 cm
KDL-32WE6xx / 32RE4xx: 73,1 × 49,0 × 18,7 cm

uten bordstativ

KDL-49WE7xx: 109,6 × 64,4 × 7,0 cm
KDL-49WE6xx: 110,2 × 65,0 × 7,0 cm
KDL-43WE7xx: 96,4 × 57,1 × 7,0 cm
KDL-40WE6xx / 40RE4xx: 91,0 × 54,3 × 7,0 cm
KDL-32WE6xx / 32RE4xx: 73,1 × 44,2 × 7,0 cm

Vekt (ca.)

med bordstativ

KDL-49WE7xx: 12,1 kg
KDL-49WE6xx: 12,1 kg
KDL-43WE7xx: 9,7 kg
KDL-40WE6xx / 40RE4xx: 8,7 kg
KDL-32WE6xx / 32RE4xx: 6,2 kg

uten bordstativ

KDL-49WE7xx: 11,5 kg
KDL-49WE6xx: 11,4 kg
KDL-43WE7xx: 9,1 kg
KDL-40WE6xx / 40RE4xx: 8,1 kg
KDL-32WE6xx / 32RE4xx: 5,8 kg

¹ Ikke alle TV-ene har DVB-T2- eller DVB-S/S2-teknologi eller satellittantenneterminal.

² Energiforbruk per år, basert på strømforbruket til fjernsynet når det brukes 4 timer om dagen for 365 dager. Faktisk energiforbruk vil avhenge av hvordan fjernsynet brukes.

³ Spesifisert strøm i hvilemodus oppnås etter at TV-en avslutter nødvendige interne prosesser.

⁴ (Unntatt KDL-40RE4xx / 32RE4xx)
Strømforbruk i standby vil øke når TV-en er koblet til nettverket.

Merkr

- Tilgjengeligheten til ekstrautstyr avhenger av land/region/TV-modell/parti.
- Ikke fjern dummy-kortet fra TV CAM-sporet (Conditional Access Module) uten å sette et lite kort som passer i CAM.
- Design og spesifikasjoner kan endres uten forvarsel.

Merknader til digital TV-funksjon

- Digital-TV (DVB bakke, satellitt og kabel), interaktive tjenester og nettverksfunksjoner vil kanskje ikke være tilgjengelige i alle land eller regioner. Noen funksjoner er muligens ikke aktivert eller vil kanskje ikke virke korrekt hos noen leverandører og i noen nettkringsmiljøer. Noen TV-tjenesteleverandører vil kunne kreve gebyr for tjenestene sine.
- Denne TV-en støtter digital kringkasting med kodekene MPEG-2, H.264/MPEG-4 AVC og H.265/HEVC, men kompatibilitet kan ikke garanteres med alle operatører/tjenestesignaler, da de disse vil kunne endres med tiden.

Merknader om HDR (High Dynamic Range) (Begrenset i forhold til region / land / TV-modell)

- Kun kompatibel med HDR Game-titler i alle "PS4" via HDMI og HDR-videoer fra Built-in Netflix App. HDR-bildesignal betyr spesielt HDR10 Media Profile-format (vanligvis kalt HDR10).
- Ikke alt HDR-innhold kan garanteres spilt på TV-en.

Varemerker

- Begrepene HDMI og High-Definition Multimedia Interface, og HDMI-logoen er varemerker eller registrerte varemerker for HDMI Licensing LLC i USA og andre land.
- Produsert under lisens fra Dolby Laboratories. Dolby, Dolby Audio og dobbel-D-symbolet er varemerker som tilhører Dolby Laboratories.
- "BRAVIA" og BRAVIA er varemerker for Sony Corporation.
- "Blu-ray Disc", "Blu-ray" og "Blu-ray Disc"-logoen er varemerker for Blu-ray Disc Association.

- "PlayStation" er et registrert varemerke og "PS4" er et varemerke hos Sony Interactive Entertainment Inc.
- For DTS-patenter, se <http://patents.dts.com>. Fremstilt under lisens fra DTS, Inc. DTS, symbolet og DTS og symbolet sammen er registrerte varemerker, og DTS Digital Surround er et varemerke for DTS, Inc. © DTS, Inc. Med enerett.
- TUXERA er et registrert varemerke for Tuxera Inc. i USA og andre land.
- Windows Media er enten et registrert varemerke eller et varemerke for Microsoft Corporation i USA og/eller andre land.
- Dette produktet inneholder teknologi som er Microsoft har opphavsrett til. Bruk eller distribusjon av denne teknologien utenfor dette produktet er forbudt uten relevant(e) lisens(er) fra Microsoft.

(Unntatt KDL-40RE4xx / 32RE4xx)

- Opera® Devices SDK. Copyright 1995-2016 Opera TV AS. All rights reserved.
- Wi-Fi, Wi-Fi Direct, Miracast, Wi-Fi Protected Setup og Wi-Fi CERTIFIED-logo er varemerker eller registrerte varemerker for Wi-Fi Alliance.

Kun for satellittmodeller:

- DiSEqC™ er et varemerke for EUTELSAT. Denne TV-en støtter DiSEqC 1.0. Denne TV-en er ikke ment for å kontrollere motoriserte antenner.



NO



(Unntatt KDL-40RE4xx / 32RE4xx)





For nyttig informasjon om Sony-produkter

For mere information om Sony-produkter

Hyödyllistä tietoa Sony tuotteista

For nyttig informasjon om Sony produkter

www.sony.eu/support

<http://www.sony.net/>

© 2017 Sony Corporation