

# Vacuum Cleaner

## FC6048/01

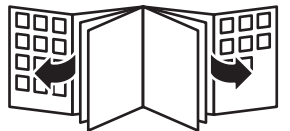

**PHILIPS**



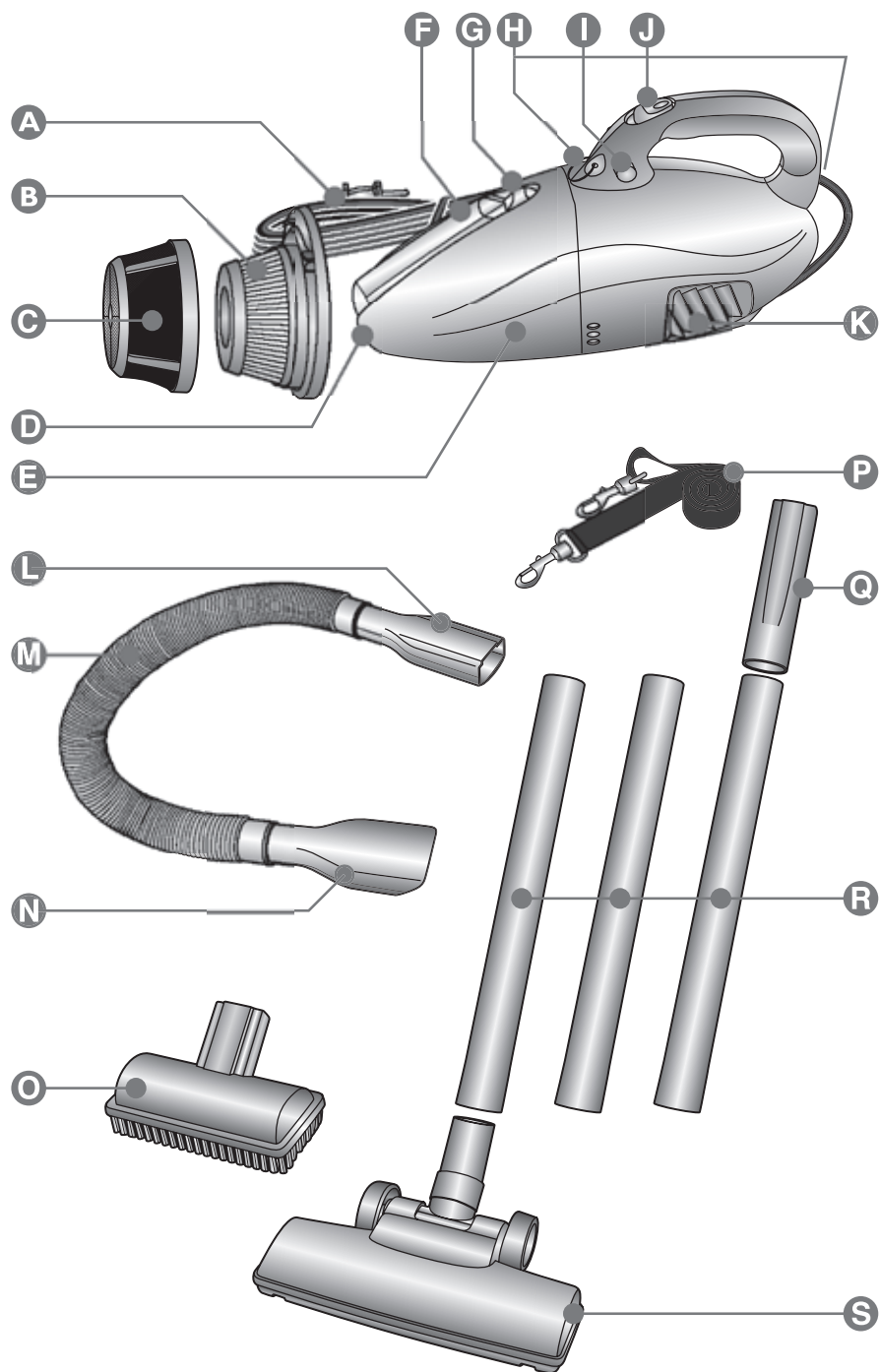



<b>ENGLISH</b>	<b>6</b>
<b>БЪЛГАРСКИ</b>	<b>10</b>
<b>ČEŠTINA</b>	<b>14</b>
<b>EESTI</b>	<b>18</b>
<b>HRVATSKI</b>	<b>22</b>
<b>MAGYAR</b>	<b>26</b>
<b>ҚАЗАҚША</b>	<b>30</b>
<b>LIETUVIŠKAI</b>	<b>34</b>
<b>LATVIEŠU</b>	<b>38</b>
<b>POLSKI</b>	<b>42</b>
<b>ROMÂNĂ</b>	<b>46</b>
<b>РУССКИЙ</b>	<b>50</b>
<b>SLOVENSKY</b>	<b>54</b>
<b>SLOVENŠČINA</b>	<b>58</b>
<b>SRPSKI</b>	<b>62</b>
<b>УКРАЇНСЬКА</b>	<b>66</b>
العربية	72
فارسی	75

**General description (Fig. 1)**

- A** Mains cord
- B** Filter holder
- C** Filter
- D** Appliance nozzle
- E** Dust compartment
- F** Integrated crevice tool
- G** Crevice tool release button
- H** Shoulder strap holes
- I** Dust compartment release button
- J** On/off slide
- K** Exhaust air openings
- L** Appliance end of hose
- M** Hose
- N** Attachment end of hose
- O** Brush tool
- P** Shoulder strap + clasp
- Q** Connector
- R** Tube parts
- S** Nozzle

**Important**

Read these instructions for use carefully before using the appliance and save them for future reference.

- Check if the voltage indicated on the appliance corresponds to the local mains voltage before you connect the appliance.
- Do not use the appliance if the plug, the cord or the appliance itself is damaged. Take it to an authorised Philips service centre for repair.
- If the mains cord is damaged, it must be replaced by Philips, a service centre authorised by Philips or similarly qualified persons in order to avoid a hazard.
- Keep the appliance out of the reach of children.
- Never suck up water or any other liquid. Never suck up flammable substances and do not suck up ashes until they are cold.
- Never immerse the vacuum cleaner in water.
- Never block the exhaust air openings during vacuuming.
- Do not use the vacuum cleaner without dust compartment and/or filter.
- Do not point the hose at the eyes or ears nor put it in your mouth when the vacuum cleaner is switched on and the hose is connected to the vacuum cleaner.
- Always switch the vacuum cleaner off after use.
- Always switch the appliance off before connecting or disconnecting accessories.
- Remove the plug from the wall socket before cleaning the appliance.
- Noise level:  $L_c = 84 \text{ dB [A]}$

**Electromagnetic fields (EMF)**

This Philips appliance complies with all standards regarding electromagnetic fields (EMF). If handled properly and in accordance with the instructions in this instruction manual, the appliance is safe to use according to scientific evidence available today.

**Preparing for use**

You can attach the shoulder strap to the appliance for extra convenience. Connect the clasp to the front and back of the appliance. See figure 1 for the location of the shoulder strap holes.

- 1 Insert the plug into the wall socket.

### Using the appliance

- 1 Push the on/off slide forwards to switch the appliance on (Fig. 2).
- 2 Push the on/off slide backwards to switch the appliance off (Fig. 3).

Always switch the appliance off before connecting or disconnecting accessories.

### Brush tool

The brush tool can be used to clean delicate surfaces.

- Attach the brush tool to the appliance nozzle (Fig. 4).

### Hose

You can use the hose for extended reach with the brush tool.

- 1 Insert the appliance end of the hose into the appliance nozzle (Fig. 5).
- 2 Insert the brush tool into the attachment end of the hose (Fig. 6).

### Tube and nozzle

The nozzle can be used on either carpets or hard floors.

- 1 Connect the tube parts to each other by inserting the narrow section into the wider section while turning it a little.
- 2 Connect the tube to the hose by means of the connector (Fig. 7).
- 3 Attach the nozzle to the other end of the tube (Fig. 8).

### Integrated crevice tool

With the crevice tool you can quickly and conveniently clean hard-to-reach places.

- 1 Push the release slide towards the handle to release the crevice tool and fold it out with your free hand (Fig. 9).
- 2 Push the crevice tool into the appliance nozzle as far as possible to secure it (Fig. 10).  
To store the crevice tool on the body of the appliance:
- 3 Pull the crevice tool out of the appliance nozzle (Fig. 11).
- 4 Fold the crevice tool back onto the body of the appliance and snap it home ('click'). (Fig. 12)

### Cleaning

Always unplug the appliance before cleaning it.

- 1 Clean the appliance with a damp cloth.

### Emptying the dust compartment.

Make sure you empty the dust compartment and clean the filter regularly.

Always unplug the appliance before emptying the dust compartment and cleaning the filter.

- 1 Press the dust compartment release button (Fig. 13).
- 2 Remove the dust compartment from the appliance (Fig. 14).
- 3 Pull the filter holder out of the dust compartment. (Fig. 15)

- 4 Empty the contents of the dust compartment into a dustbin (Fig. 16).
- 5 Remove the filter from the holder by turning it anticlockwise (Fig. 17).
- 6 Clean the filter:  
Use a brush or a normal vacuum cleaner if the filter is very dirty.
- 7 Put the filter back in the holder and turn it clockwise.
- 8 Place the filter holder back into the dust compartment.
- 9 Reattach the dust compartment by aligning the slot on the dust compartment with the projecting part of the appliance. First attach the bottom of the dust compartment and then push the top of the dust compartment towards the appliance until it locks into place ('click') (Fig. 18).

**Environment**

- Do not throw the appliance away with the normal household waste at the end of its life, but hand it in at an official collection point for recycling. By doing this you will help to preserve the environment (Fig. 19).

To make recycling possible, the plastic parts used for this appliance have been coded. The cardboard packaging has been made of recycled material and is fully recyclable.

**Guarantee & service**

If you need information or if you have a problem, please visit the Philips website at [www.philips.com](http://www.philips.com) or contact the Philips Customer Care Centre in your country (you will find its phone number in the worldwide guarantee leaflet). If there is no Customer Care Centre in your country, turn to your local Philips dealer or contact the Service Department of Philips Domestic Appliances and Personal Care BV.

**Troubleshooting**

Problem	Solution
The vacuum cleaner does not work.	Make sure that you have inserted the plug properly into the wall socket.
	Take the appliance to your dealer or a service centre authorised by Philips for examination.
The vacuum cleaner does not vacuum properly.	Make sure that you have attached the dust compartment properly to the appliance.
	Empty the dust compartment (see chapter 'Cleaning').
	Check if the filter is clogged. If so, remove the filter holder and clean the filter (see chapter 'Cleaning').
Dust escapes from the vacuum cleaner.	Check if the dust compartment is full. If so, empty it.
	Make sure you have attached the dust compartment properly to the appliance (see chapter 'Cleaning').
	Make sure the filter holder has been inserted properly into the dust compartment (see chapter 'Cleaning').



Problem	Solution
The vacuum cleaner does not work properly when one or more accessories (hose, tube, brush tool or crevice tool) are attached.	Check whether one of the accessories is clogged. If so, remove the obstruction.
	Check if the dust compartment is full. If so, empty it.
	Check if the filter is clogged. If so, use a brush or a standard vacuum cleaner to clean the filter.

**Общо описание (фиг. 1)**

- A** Захранващ кабел
- B** Държач на филтъра
- C** Филтър
- D** Смукателен отвор на уреда
- E** Отделение за прах
- F** Вграден тесен накрайник
- G** Бутон за освобождаване на тесния накрайник
- H** Отвори за презрамката
- I** Бутон за отваряне на отделението за прах
- J** Плъзгач включване/изключване
- K** Отвори за изходящ въздух
- L** Край на маркуча откъм уреда
- M** Маркуч
- N** Край на маркуча откъм приставките
- O** Четка
- P** Презрамка + карабини
- Q** Съединител
- R** Звена на тръбата
- S** Накрайник

**Важно**

Преди да използвате уреда, прочетете внимателно това ръководство за експлоатация и го запазете за справка в бъдеще.

- Преди да свържете уреда към мрежата, проверете дали посоченото върху уреда напрежение отговаря на напрежението на местната електрическа мрежа.
- Не използвайте уреда, ако щепселът, кабелът или самият уред са повредени. Занесете ги за поправка в упълномощен от Philips сервиз.
- За предотвратяване на опасност при повреда в захранващия кабел, той трябва да бъде сменен от Philips, оторизиран от Philips сервиз или квалифициран техник.
- Дръжте уреда извън обсега на деца.
- Никога не всмуквайте вода или друга течност. Не всмуквайте запалими вещества и не всмуквайте пепел, преди да е изстинала.
- Никога не потапяйте прахосмукачката във вода.
- Никога не закривайте отворите за изходящ въздух при работа на прахосмукачката.
- Не използвайте прахосмукачката без отделението за прах и/или филтъра.
- Не насочвайте маркуча към очите или ушите и не го поставяйте в устата си, когато прахосмукачката е включена и маркучът е свързан към нея.
- Винаги изключвайте прахосмукачката след употреба.
- Винаги изключвайте уреда, преди да присъединявате или сваляте принадлежности.
- Изваждайте щепсела от контакта, преди да почиствате уреда.
- Ниво на шума:  $L_c = 84 \text{ dB [A]}$

**Електромагнитни излъчвания (EMF)**

Този уред Philips е в съответствие с всички стандарти по отношение на електромагнитните излъчвания (EMF). Ако се употребява правилно и съобразно напътствията в Ръководството, уредът е безопасен за използване според наличните досега научни факти.

**Подготовка за употреба**

Можете да закачите към уреда презрамката с цел допълнително удобство. Закачете карабините отпред и отзад на уреда. Вж. фигура 1 за мястото на отворите за презрамката.

- 1 Пъхнете щепсела в контакта.

### Използване на уреда

- 1 Преместете плъзгача за включване напред, за да включите уреда (фиг. 2).
- 2 Преместете плъзгача за включване назад, за да изключите уреда (фиг. 3).

Винаги изключвайте уреда, преди да присъединявате или сваляте принадлежности.

### Четка

Четката може да се използва за почистване на деликатни повърхности.

- Закрепете четката към смукателния отвор на уреда (фиг. 4).

### Маркуч

Можете да използвате маркуча, за да достигате по-далече с четката.

- 1 Пъхнете края на маркуча откъм уреда в смукателния отвор на уреда (фиг. 5).
- 2 Пъхнете четката в другия край на маркуча (фиг. 6).

### Тръба и накрайник

Накрайникът може да се използва по килими или твърди подови настилки.

- 1 Свържете тръбните звена помежду им като пъхате тесния край в по-широкия с едновременно леко завъртане.
- 2 Свържете тръбата към маркуча с помощта на съединителя (фиг. 7).
- 3 Закачете накрайника към другия край на тръбата (фиг. 8).

### Вграден тесен накрайник

С тесния накрайник можете бързо и удобно да почиствате трудни за достигане места.

- 1 Натиснете плъзгача за освобождаване към дръжката, за да освободите тесния накрайник и го разгънете със свободната си ръка (фиг. 9).
- 2 Пъхнете тесния накрайник в смукателния отвор на уреда възможно по-навътре, за да го закрепите здраво (фиг. 10).

За да приберете тесния накрайник в корпуса на уреда:

- 3 Издърпайте тесния накрайник от смукателния отвор на уреда (фиг. 11).
- 4 Сгънете тесния накрайник обратно в корпуса на уреда и го натиснете на мястото му (с щракване). (фиг. 12)

### Чистене

Винаги изключвайте уреда от контакта, преди да го почиствате.

- 1 Почистете уреда с влажна кърпа.

### Изпражнение на отделението за прах

Погрижете се редовно да изпражвате отделението за прах и да почиствате филтрите.

Винаги изключвайте щепсела на уреда от контакта, преди да изпражвате отделението за прах и да почиствате филтъра.

- 1 Натиснете бутона за освобождаване на отделението за прах (фиг. 13).

## 12 БЪЛГАРСКИ

- 2** Извадете отделението за прах от уреда (фиг. 14).
- 3** Издърпайте държача на филтъра от отделението за прах. (фиг. 15)
- 4** Изпразнете съдържанието на отделението за прах в кофа за смет (фиг. 16).
- 5** Свалете филтъра от държача му със завъртане обратно на часовниковата стрелка (фиг. 17).
- 6** Почистете филтъра.  
Използвайте четка или обикновена прахосмукачка, ако филтърът е много замърсен.
- 7** Сложете филтъра обратно в държача и го завъртете по часовниковата стрелка.
- 8** Сложете държача на филтъра на мястото му в кутията за прах.
- 9** Закрепете отново отделението за прах, като изравните жлеба на отделението с издадената част на уреда. Закачете първо дъното на отделението за прах и след това натиснете горната част на отделението към уреда така, че да се захване на мястото си (с щракване) (фиг. 18).

### Опазване на околната среда

- След края на срока на експлоатация на уреда не го изхвърляйте заедно с нормалните битови отпадъци, а го предайте в официален пункт за събиране, където да бъде рециклиран. По този начин вие помагате за опазването на околната среда (фиг. 19).  
За да се даде възможност за рециклиране, използваните в този уред пластмасови части са кодирани. Картонената опаковка е направена от рециклиран материал и може изцяло да се рециклира.

### Гаранция и сервизно обслужване

Ако се нуждаете от информация или имате проблем, посетете Интернет сайта на Philips на адрес [www.philips.com](http://www.philips.com) или се обърнете към Центъра за обслужване на клиенти на Philips във вашата страна (телефонния му номер можете да намерите в международната гаранционна карта). Ако във вашата страна няма Център за обслужване на клиенти, обърнете се към местния търговец на уреди на Philips или се свържете с Отдела за сервизно обслужване на битови уреди на Philips [Service Department of Philips Domestic Appliances and Personal Care BV].

### Отстраняване на неизправности

Проблем	Решение
Прахосмукачката не работи.	Проверете дали сте включили добре щепсела в контакта.
	Занесете уреда за проверка при вашия търговец на уреди на Philips или в упълномощен от Philips сервиз.
Прахосмукачката не засмуква добре.	Проверете дали сте закрепил правилно отделението за прах към уреда.
	Изпразнете отделението за прах (вж. раздел "Почистяване").
	Проверете дали не е задръстен филтърът. Ако е така, извадете държача на филтъра и го почистете (вж. раздел "Почистяване").

Проблем	Решение
От прахосмукачката излиза прах.	Проверете дали не се е напълнило отделението за прах. Ако е така, изпразнете го.
	Проверете дали сте закрепил правилно отделението за прах към уреда (вж. раздел “Почистване”).
	Проверете дали държачът на филтъра е поставен добре в отделението за прах (вж. раздел “Почистване”).
Прахосмукачката не работи добре, когато са закачени една или няколко приставки (маркуч, тръба, четка или тесен накрайник).	Проверете дали не е запушена някоя от приставките. Ако е така, отстранете препятствието.
	Проверете дали не се е напълнило отделението за прах. Ако е така, изпразнете го.
	Проверете дали не се е запушил филтърът. Ако е така, използвайте четка или обикновена прахосмукачка, за да почистите филтъра.

**Všeobecný popis (Obr. 1)**

- A** Síťový kabel
- B** Držák filtru
- C** Filtr
- D** Hubice přístroje
- E** Prachová komora
- F** Integrovaný nástavec pro štěrbinu
- G** Tlačítko pro uvolnění nástavce pro štěrbinu
- H** Otvory pro popruh pro zavěšení na rameno
- I** Tlačítko pro otevření prachové komory
- J** Posuvný spínač/vypínač
- K** Výstupní otvory vzduchu
- L** Konec hadice pro připojení k přístroji
- M** Hadice
- N** Konec hadice pro připojení k nástavci
- O** Kartáč
- P** Popruh pro zavěšení na rameno + přezka
- Q** Spojovací díl
- R** Části trubice
- S** Hubice

**Důležité**

Před použitím přístroje si přečtěte pečlivě tento návod a uschovejte ho pro případné pozdější nahlédnutí.

- Dříve než přístroj připojíte do sítě zkontrolujte, zda napětí uvedená na přístroji souhlasí s napětím v místní elektrické síti.
- Pokud dojde k poškození zástrčky, kabelu nebo samotného přístroje, přístroj nepoužívejte. Opravu svěřte autorizovanému servisu společnosti Philips.
- Pokud by byla poškozena síťová šňůra, musí její výměnu provést společnost Philips, servis autorizovaný společností Philips nebo obdobně kvalifikovaní pracovníci, abyste předešli možnému nebezpečí.
- Přístroj neponechávejte v dosahu dětí.
- Nikdy nevysávejte vodu nebo jinou tekutinu. Také nikdy nevysávejte hořlavé látky nebo popel, pokud není zcela vychladlý.
- Nikdy neponořujte vysavač do vody.
- Nikdy neblokujte výstupní otvory vzduchu během vysávání.
- Nepoužívejte vysavač bez prachové komory nebo bez filtru.
- Hadici nikdy nesměřujte proti očím nebo uším, ani si nevkládejte hadici do úst, pokud je vysavač v chodu a hadice je k vysavači připojena.
- Po použití vždy přístroj vypněte.
- Před zapojováním a odpojováním příslušenství vždy přístroj vypněte.
- Před čištěním přístroje vytáhněte zástrčku ze síťové zásuvky.
- Hladina hluku:  $L_c = 84 \text{ dB [A]}$

**Elektromagnetická pole (EMP)**

Tento spotřebič Philips odpovídá všem normám týkajícím se elektromagnetických polí (EMP). Pokud je správně používán v souladu s pokyny uvedenými v tomto návodu k použití, je jeho použití podle dosud dostupných vědeckých poznatků bezpečné.

## Příprava k použití

Pro větší pohodlí můžete k přístroji připevnit popruh pro zavěšení na rameno. Připevněte přezky k přední a zadní části přístroje. Umístění otvorů pro popruh je uvedeno na obrázku 1.

- 1 Zasuňte zástrčku do síťové zásuvky.

## Použití přístroje

- 1 Zapněte přístroj posunutím vypínače směrem dopředu (Obr. 2).
- 2 Vypněte přístroj posunutím vypínače směrem dozadu (Obr. 3).

Před zapojováním a odpojováním příslušenství vždy přístroj vypněte.

## Kartáč

Kartáčový nástavec lze použít pro čištění choulostivých povrchů.

- Připevněte kartáčový nástavec k hubici přístroje (Obr. 4).

## Hadice

Hadici můžete použít spolu s kartáčovým nástavcem pro zvýšení jeho dosahu.

- 1 Konec hadice pro připojení k přístroji zapojte do hubice přístroje (Obr. 5).
- 2 Kartáčový nástavec zapojte do konce hadice pro připojení k nástavci (Obr. 6).

## Trubice a hubice

Hubici je možné použít na koberce nebo tvrdé podlahy.

- 1 Chcete-li spojit části trubice, zasuňte užší část do širší části a zároveň ji lehce otáčejte.
- 2 Pomocí spojovacího dílu připojte trubici k hadici (Obr. 7).
- 3 Na druhou stranu trubice připojte hubici (Obr. 8).

## Integrovaný nástavec pro štěrbinu

Pomocí nástavce pro štěrbinu můžete pohodlně a rychle vyčistit těžko přístupná místa.

- 1 Zatlačte uvolňovací jezdec směrem k rukojeti a uvolněte tak nástavec pro štěrbinu. Druhou rukou jej vyklopte ven (Obr. 9).
- 2 Zatlačte nástavec pro štěrbinu co nejvíce do hubice přístroje, aby došlo k jeho zajištění (Obr. 10).

Skladování nástavce pro štěrbinu v těle přístroje:

- 3 Vytáhněte nástavec pro štěrbinu z hubice přístroje (Obr. 11).
- 4 Sklopte nástavec pro štěrbinu zpět k tělu přístroje, tak aby zapadl na své místo (ozve se „klapnutí“). (Obr. 12)

## Čištění

Před čištěním přístroj vždy odpojte ze sítě.

- 1 Přístroj očistěte vlhkým hadříkem.

## Vyprazdňování prachové komory

Pravidelně vyprazdňujte prachovou komoru a čistěte filtr.

Před vyprazdňováním prachové komory a čištěním filtru vždy odpojte přístroj ze sítě.

- 1 Stiskněte tlačítko pro uvolnění prachové komory (Obr. 13).
- 2 Vyměňte prachovou komoru z přístroje (Obr. 14).
- 3 Vytáhněte držák filtru z prachové komory. (Obr. 15)
- 4 Vysypte obsah prachové komory do odpadkového koše (Obr. 16).
- 5 Filtr sejměte z držáku filtru otočením proti směru pohybu hodinových ručiček (Obr. 17).
- 6 Vyčistěte filtr.  
Filtr vyčistěte kartáčkem a v případě silného znečištění normálním vysavačem.
- 7 Vložte filtr zpět do držáku a otočte jím ve směru pohybu hodinových ručiček.
- 8 Vložte držák filtru zpět do prachové komory.
- 9 Připevněte zpět prachovou komoru tak, že přiložíte otvor na komoře k výstupku na přístroji. Nejprve připevněte spodní část prachové komory a pak zatlačte její horní část směrem k přístroji, dokud nezapadne na místo (ozve se „klapnutí“) (Obr. 18).

### Ochrana životního prostředí

- Až přístroj doslouží, nevyhazujte jej do běžného komunálního odpadu, ale odevzdejte jej do sběrný určené pro recyklaci. Chráněte tím životní prostředí (Obr. 19).  
Aby bylo možné tento přístroj recyklovat, byly jeho plastové díly označeny kódem. Kartonový obal byl vyroben z recyklovaného materiálu a je plně recyklovatelný.

### Záruka a servis

Pokud byste měli jakýkoliv problém nebo byste potřebovali nějakou informaci, navštivte webovou stránku [www.philips.com](http://www.philips.com), nebo kontaktujte Informační středisko firmy Philips. Adresu, telefonní čísla a další spojení na Informační servis najdete v letáčku s celosvětovou zárukou. Pokud není Informační středisko ve vaší zemi, můžete kontaktovat místního dodavatele výrobků Philips nebo oddělení Service Department of Philips Domestic Appliances and Personal Care BV.

### Řešení problémů

Problém	Řešení
Vysavač nefunguje.	Přesvědčte se, je-li zástrčka správně zapojena do síťové zásuvky.
	Odneste přístroj k vašemu prodejci nebo do autorizovaného servisu společnosti Philips a nechte jej zkontrolovat.
Vysavač řádně nevysává.	Přesvědčte se, je-li prachová komora správně připevněna k přístroji.
	Vyprázdněte prachovou komoru (viz kapitola „Čištění“).
	Zkontrolujte, zda není ucpaný filtr. Pokud ano, vyměňte držák filtru a filtr pak vyčistěte (viz kapitola „Čištění“).
Z vysavače uniká prach.	Zkontrolujte, zda není prachová komora plná. Pokud ano, vyprázdněte ji.
	Přesvědčte se, je-li prachová komora správně připevněna k přístroji (viz kapitola „Čištění“).



Problém	Řešení
<p>Vysavač nepracuje řádně, je-li připojeno jedno či více kusů příslušenství (hadice, trubice, kartáčový nástavec nebo nástavec pro štěrby).</p>	<p>Přesvědčte se, je-li držák filtru správně vložen do prachové komory (viz kapitola „Čištění“).</p> <p>Zkontrolujte, není-li některé z kusů příslušenství ucpané. Pokud ano, odstraňte překážku.</p>
	<p>Zkontrolujte, zda není prachová komora plná. Pokud ano, vyprázdněte ji.</p>
	<p>Zkontrolujte, zda není ucpaný filtr. Pokud ano, vyčistěte jej pomocí kartáče nebo normálního vysavače.</p>

**Üldine kirjeldus (Jn 1)**

- A** Toitejuhe
- B** Filtrihooldja
- C** Filter
- D** Seadme otsik
- E** Tolmukamber
- F** Integreeritud praootsik
- G** Praootsiku vabastusnupp
- H** Õlarihma avad
- I** Tolmukambri vabastusnupp
- J** Sisse/välja liugüliti
- K** Õhu väljalaskeavad
- L** Vooliku seadmepoolne ots
- M** Voolik
- N** Vooliku otsikupoolne ots
- O** Hariotsik
- P** Õlarihm + sulgekamber
- Q** Ühendusosa
- R** Toru osad
- S** Otsik

**Tähelepanu!**

Enne seadme kasutamist lugege kasutusjuhend hoolikalt läbi ja hoidke alles edaspidiseks.

- Enne seadme ühendamist kontrollige, kas seadmele märgitud toitepinge vastab kohaliku vooluvõrgu pingele.
- Ärge kasutage seadet, kui pistik, toitejuhe või seade on vigastatud. Viige see parandamiseks Philipsi hoolduskeskusse.
- Kui toitejuhe on vigastatud, tuleb see uue vastu vahetada Philipsi, Philipsi volitatud hoolduskeskuses või lihtsalt vastavalt kvalifitseeritud isiku poolt, et vältida ohtlikke olukordi.
- Hoidke seade laste käeulatuses eemal.
- Ärge kunagi imege vett ega mõnda muud vedelikku. Mitte kunagi ärge imege tuleohtlikke aineid ega tulist tuhka.
- Ärge kunagi kastke tolmuimejat vette.
- Tolmuimemise ajal ei tohi õhu väljalaskeavasid kinni katta.
- Ärge kasutage tolmuimejat ilma tolmuikambri ja/või filtrita.
- Ärge puudutage sisselülitatud tolmuimejale ühendatud voolikuga silmi või kõrvu ega pange seda suhu.
- Lülitage tolmuimeja pärast kasutamist alati välja.
- Enne lisatarvikute juurdeühendamist või lahtivõtmist lülitage seade alati välja.
- Enne seadme puhastamist eemaldage pistik seinakontaktist.
- Müratase:  $L_c = 84 \text{ dB [A]}$

**Elektromagnetilised väljad (EMF)**

See Philipsi seade vastab kõikidele elektromagnetilisi välju (EMF) käsitletavatele standarditele. Kui seadet käsitsetakse õigesti ja käesolevale kasutusjuhendile vastavalt, on seadet tänapäeval kasutatavate teaduslike teooriate järgi ohutu kasutada.

## Ettevalmistus kasutamiseks

Mugava käsitsemise tagamiseks võite seadmele lisada õlarihma. Ühendage seadmele sulgekamber eest ja tagant. Vt jooniselt 1, kus paiknevad õlarihma avad.

- 1 Sisestage pistik seinakontakti.

## Seadme kasutamine

- 1 Lükake sisse/välja liuglüli ettepoole, et seade sisse lülitada (Jn 2).
- 2 Lükake sisse/välja liuglüli ettepoole, et seade sisse lülitada (Jn 3).

Enne lisatarvikute juurdeühendamist või lahtivõtmist lülitage seade alati välja.

## Hariotsik

Õrnade pindade puhastamiseks võib kasutada harja.

- Ühendage hari seadme otsikule (Jn 4).

## Voolik

Harja pikendamiseks võite kasutada voolikut.

- 1 Sisestage vooliku seadmepoolne ots seadme otsikusse (Jn 5).
- 2 Pange hari vooliku otsa (Jn 6).

## Toru ja otsik

Otsikut on võimalik kasutada nii vaipade kui põranda puhastamiseks.

- 1 Ühendage toru osad üksteisega nii, et kitsam osa läheks laiemasse ja keerake seda veidi.
- 2 Ühendage toru voolikuga ühendusosa abil (Jn 7).
- 3 Ühendage otsik toru teise otsaga (Jn 8).

## Integreeritud praootsik

Praootsikuga on võimalik kiiresti ja mugavalt puhastada raskesti ligipääsetavaid kohti.

- 1 Lükake vabastusnuppu käepideme poole ja painutage praootsik vaba käega seadmest välja (Jn 9).
- 2 Lükake praootsik seadme otsikusse nii kaugele kui võimalik (Jn 10).

Praootsiku tagasipanemiseks seadmesse:

- 3 Tõmmake praootsik seadme otsikust välja (Jn 11).
- 4 Painutage praootsik tagasi seadmesse ning pange oma kohale (kostub klõpsatus). (Jn 12)

## Puhastamine

Enne puhastamist võtke seade alati elektrivõrgust välja.

- 1 Puhastage seadet niiske lapiga.

## Tolmukambri tühjendamine.

Tühjendage tolmuksambrit ja puhastage filtrit korrapäraselt.

Enne tolmuksambri tühjendamist ja filtri puhastamist võtke alati seade vooluvõrgust välja.

- 1 Vajutage tolmukambri vabastusnuppu (Jn 13).
- 2 Eemaldage tolmukamber seadmest (Jn 14).
- 3 Tõmmake filtrihoidik tolmukambri välja. (Jn 15)
- 4 Tühjendage tolmukamber prügikasti (Jn 16).
- 5 Eemaldage filter hoidikust seda vastupäeva keerates (Jn 17).
- 6 Puhastage filter.  
Kui filter on väga määrdunud, kasutage puhastamiseks harja või tavalist tolmuimejat.
- 7 Pange filter tagasi hoidikusse ja keerake päripäeva.
- 8 Pange filtrihoidik tagasi tolmukambrisse.
- 9 Tolmukambri tagasiühendamiseks pange tolmukambriil olev pilu kohakuti seadmel oleva õnarusega. Esmalt pange sisse tolmukambri alumine osa ja seejärel lükake tolmukambri ülaosa seadme suunas, kuni see oma kohale lukustub (kostub klõpsatus) (Jn 18).

### Keskkonnakaitse

- Kasutuskõlbmatut seadet ei tohi olmeprügi hulka visata. Seade tuleb ametlikku kogumispunkti viia. See on vajalik keskkonna säästmiseks (Jn 19).
- Taaskasutamise võimaldamiseks on seadmes kasutatavatel plastikosadel koodid. Karp on tehtud taaskasutatavast papist.

### Garantii ja hooldus

Infopäringud ja küsimused on võimalik esitada Philipsi veebisaidi [www.philips.com](http://www.philips.com) kaudu või kohalikku Philipsi hoolduskeskust pöördudes (telefoninumbri leiate garantiilehelt). Kui teie riigis ei ole hoolduskeskust, pöörduge Philipsi toodete kohaliku müüja poole või võtke ühendus Philipsi kodumasinat teeninduskeskusega.

### Veaotsing

Häire	Kõrvaldamine
Tolmuimeja ei tööta.	Veenduge, et pistik on korralikult seinakontaktis. Andke seade testimiseks edasimüüjale või Philipsi hoolduskeskusse.
Tolmuimeja ei ime hästi tolmu.	Kontrollige, kas olete tolmukambri korralikult seadmesse pannud. Tühjendage tolmukamber (vt "Puhastamine"). Kontrollige, kas filter pole ummistunud. Kui on, eemaldage filtrihoidik ja puhastage filter (vt pt "Puhastamine").
Tolmuimejast väljub tolmu.	Kontrollige, kas tolmukamber pole täis. Tühjendage see. Kontrollige, kas olete tolmukambri korralikult seadmesse pannud (vt pt "Puhastamine"). Kontrollige, kas filtrihoidik on korralikult tolmukambrisse sisestatud (vt pt "Puhastamine").

Häire	Kõrvaldamine
Kui on ühendatud üks või mitu lisatarvikut, ei tööta tolmuimeja hästi (voolik, toru, harjased või praootsik).	Kontrollige, kas mõni lisatarvikutest pole ummistunud. Eemaldage takistus.
	Kontrollige, kas tolmuikamber pole täis. Tühjendage see. Kontrollige, kas filter pole umbes. Filtri puhastamiseks kasutage harja või tavalist tolmuimejat.

**Opći opis (Sl. 1)**

- A** Kabel za napajanje
- B** Držač filtera
- C** Filter
- D** Mlaznica aparata
- E** Spremnik za prašinu
- F** Ugrađeni nastavak za uske površine
- G** Gumb za otpuštanje nastavka za uske površine
- H** Rupe za traku za nošenje na ramenu
- I** Gumb za otpuštanje spremnika za prašinu
- J** Klizni gumb za uključivanje/isključivanje
- K** Otvori za zrak
- L** Kraj crijeva koji se pričvršćuje na aparat
- M** Crijevo
- N** Kraj crijeva na koji se pričvršćuju nastavci
- O** Četka
- P** Traka za nošenje na ramenu + kopča
- Q** Spojnica
- R** Dijelovi cijevi
- S** Usisna četka

**Važno**

Prije korištenja aparata pažljivo pročitajte ove upute za uporabu i spremite ih za buduće potrebe.

- Prije priključivanja aparata provjerite odgovara li mrežni napon naveden na aparatu naponu lokalne mreže.
- Nemojte koristiti aparat ako je utikač, kabel za napajanje ili sam aparat oštećen. Odnosite ga na popravak u ovlaštenu Philips servisnu centar.
- Ako se kabel za napajanje ošteti, mora ga zamijeniti tvrtka Philips, ovlaštena Philips servisna centar ili kvalificirana osoba kako bi se izbjegle potencijalno opasne situacije.
- Aparat držite izvan dohvata djece.
- Nikada ne usisavajte vodu ili neku drugu vrstu tekućine. Nikad ne usisavajte zapaljive tvari i pepeo dok se ne ohlade.
- Nemojte nikada uranjati usisavač u vodu.
- Tijekom usisavanja nemojte blokirati otvore za izlaz zraka na usisavaču.
- Nemojte koristiti usisavač bez spremnika za prašinu i/ili filtera.
- Nemojte usmjeravati crijevo prema očima ili ušima i nemojte je stavljati u usta kad je usisavač uključen, a crijevo spojeno.
- Uvijek isključite usisavač nakon uporabe.
- Uvijek isključite aparat prije pričvršćivanja ili odvajanja nastavaka.
- Izvucite utikač iz zidne utičnice prije čišćenja aparata.
- Razina buke:  $L_c = 84 \text{ dB [A]}$

**Elektromagnetska polja (EMF)**

Ovaj proizvod tvrtke Philips sukladan je sa svim standardima koji se tiču elektromagnetskih polja (EMF). Ako aparatom rukujete ispravno i u skladu s uputama u ovom priručniku, on će biti siguran za uporabu prema dostupnim znanstvenim dokazima.

**Priprema za uporabu**

Za praktično usisavanje možete pričvrstiti traku za nošenje na ramenu. Spojite kopču na prednji i stražnji dio aparata. Pogledajte sliku 1 kako biste vidjeli gdje se nalaze rupe za traku.

**1 Umetnite utikač u zidnu utičnicu.**

## Korištenje aparata

- 1 Gurnite klizni gumb on/off (uključeno/isključeno) prema naprijed kako biste uključili aparat (Sl. 2).
- 2 Gurnite klizni gumb on/off (uključeno/isključeno) prema natrag kako biste isključili aparat (Sl. 3).

Uvijek isključite aparat prije pričvršćivanja ili odvajanja nastavaka.

### Četka

Četka se može koristiti za čišćenje osjetljivih površina.

- Pričvrstite četku na mlaznicu aparata (Sl. 4).

### Crijevo

Crijevo možete koristiti s četkom kako biste dosegli udaljenija mjesta.

- 1 Kraj crijeva koji se pričvršćuje na aparat umetnite u mlaznicu aparata (Sl. 5).
- 2 Četku umetnite u kraj crijeva na koji se pričvršćuju nastavci (Sl. 6).

### Cijev i usisna četka

Usisna četka se može koristiti na tepisima ili tvrdim podovima.

- 1 Dijelove cijevi spojite jedan s drugim tako da umetnete uži kraj u širi uz lagano okretanje.
- 2 Cijev spojite s crijevom pomoću spojnice (Sl. 7).
- 3 Usisnu četku pričvrstite na drugi kraj cijevi (Sl. 8).

### Ugrađeni nastavak za uske površine

Uz nastavak za uske površine možete brzo i praktično očistiti teško dostupna mjesta.

- 1 Gurnite klizni gumb za otpuštanje prema ručki kako biste otpustili nastavak za uske površine i rasklopite ga slobodnom rukom (Sl. 9).
- 2 Gurnite nastavak za uske površine u mlaznicu aparata što je moguće dalje kako biste ga pričvrstili (Sl. 10).

Za spremanje nastavka za uske površine u kućište aparata:

- 3 Izvucite nastavak za uske površine iz mlaznice aparata (Sl. 11).
- 4 Sklopite nastavak za uske površine na kućište aparata i pritisnite ("klik"). (Sl. 12)

## Čišćenje

Uvijek izvucite kabel za napajanje iz utičnice prije čišćenja aparata.

- 1 Čistite aparat vlažnom krpom.

### Pražnjenje spremnika za prašinu.

Pazite da redovito praznite spremnik za prašinu i čistite filter.

Uvijek isključite aparat iz napajanja prije pražnjenja spremnika za prašinu i čišćenja filtera.

- 1 Pritisnite gumb za otpuštanje spremnika za prašinu (Sl. 13).
- 2 Izvadite spremnik za prašinu iz aparata (Sl. 14).
- 3 Izvucite držač filtera iz spremnika za prašinu. (Sl. 15)

- 4** Sadržaj spremnika za prašinu istresite u kantu za otpatke (Sl. 16).
- 5** Skinite filter s držača okrećući ga u smjeru suprotnom od kazaljke na satu (Sl. 17).
- 6** Očistite filter.  
Koristite četku ili drugi usisavač ako je filter jako prljav.
- 7** Vratite filter u držač i okrenite ga u smjeru kazaljke na satu.
- 8** Vratite držač filtera u spremnik za prašinu.
- 9** Ponovno pričvrstite spremnik za prašinu tako da poravnate utor na spremniku s izbočenim dijelom aparata. Prvo spojite donji dio spremnika za prašinu, a zatim gurajte gornji dio spremnika za prašinu prema aparatu dok ne sjedne na mjesto ("klik") (Sl. 18)

### Zaštita okoliša

- Aparat koji se više ne može koristiti nemojte odlagati s uobičajenim otpadom iz kućanstva nego ga odnesite u predviđeno odlagalište na recikliranje. Time ćete pridonijeti očuvanju okoliša (Sl. 19).

Kako bi se omogućilo recikliranje, plastični dijelovi korišteni u aparatu su šifrirani. Kartonska ambalaža je napravljena od recikliranog materijala i može se reciklirati.

### Jamstvo i servis

Ako vam je potrebna informacija ili imate problem s nekim od uređaja, posjetite web-stranicu [www.philips.com](http://www.philips.com) ili kontaktirajte Philips centar za korisnike u svojoj državi (broj se nalazi u jamstvenom listu). Ako u vašoj državi ne postoji centar za korisnike, obratite se lokalnom prodavaču Philips proizvoda ili servisnom odjelu Philips Domestic Appliances and Personal Care BV.

### Rješavanje problema

Problem	Rješenje
Usisavač ne radi.	Provjerite jeste li ispravno umetnuli utikač u zidnu utičnicu. Ondesite aparat prodavaču ili u ovlaštenu Philips servisni centar na ispitivanje.
Usisavač ne usisava dobro.	Provjerite jeste li ispravno pričvrstili spremnik za prašinu na aparat. Ispraznite spremnik za prašinu (pogledajte poglavlje "Čišćenje"). Provjerite je li filter začepljen. Ako je, izvadite držač filtera i očistite filter (pogledajte poglavlje "Čišćenje").
Prašina izlazi iz usisavača.	Provjerite je li spremnik za prašinu pun. Provjerite jeste li ispravno pričvrstili spremnik za prašinu na aparat (pogledajte poglavlje "Čišćenje"). Provjerite je li držač filtera ispravno umetnut u spremnik za prašinu (pogledajte poglavlje "Čišćenje").
Usisavač ne radi ispravno kad je pričvršćen jedan ili više nastavaka (crijevo, cijev, četka ili nastavak za uske površine).	Provjerite je li neki od nastavaka začepljen. Ako je, uklonite smetnju.



Problem	Rješenje
	<p data-bbox="430 181 799 209">Provjerite je li spremnik za prašinu pun.</p> <p data-bbox="430 221 969 276">Provjerite je li filter začepljen. Ako je, upotrijebite četku ili standardni usisavač za čišćenje filtera.</p>

**Általános leírás (ábra 1)**

- A** Hálózati kábel
- B** Szűrőtartó
- C** Szűrő
- D** Készülék szívócsöve
- E** Porkamra
- F** Beépített résszívófej
- G** Résszívó fej kiengedő gomb
- H** Vállpántlyukak
- I** Porkamranyitó gomb
- J** Be- és kikapcsoló
- K** Kimenőlevegő-nyílások
- L** Készülék felőli vége a gégecsőnek
- M** Gégecső
- N** Tartozék felőli vége a gégecsőnek
- O** Kefés szívófej
- P** Vállpánt + zár
- Q** Csatlakozó
- R** Csőrészek
- S** Fúvócső

**Fontos!**

A készülék első használata előtt figyelmesen olvassa el a használati útmutatót. Őrizze meg az útmutatót későbbi használatra.

- A készülék csatlakoztatása előtt ellenőrizze, hogy a rajta feltüntetett feszültség egyezik-e a helyi hálózati feszültséggel.
- Ne használja a készüléket, ha a vezeték, a csatlakozó vagy a készülék maga sérült. Vigye el Philips által elfogadott szakszervizbe javításra.
- Ha a hálózati kábel meghibásodott, a kockázatok elkerülése érdekében Philips szakszervizben, vagy hivatalos szakszervizben ki kell cserélni.
- Tartsa a készüléket biztonságos távolságban gyermekektől.
- Víz vagy más folyadék, gyúlékony anyag vagy még ki nem hűlt hamu felszívása tilos!
- A porszívót soha ne merítse vízbe.
- A kimenőlevegő-nyílásokat hagyja szabadon porszívózás közben.
- Ne használja a porszívót a por tartály és/vagy filter nélkül.
- Ne irányítsa a gégecsövet a szeméhez vagy füléhez, és ne tegye a szájába, ha a porszívót bekapcsolta, és a gégecső a porszívóhoz csatlakozik.
- Használat után mindig kapcsolja ki a porszívót.
- Mindig kapcsolja ki a készüléket mikor kiegészítőt csatlakoztat rá vagy vesz le róla.
- Húzza ki a a csatlakozó dugót a fali konnectorból mielőtt tisztítaná a készüléket!
- Zajszint: Lc = 84 dB [A]

**Elektromágneses mezők (EMF)**

Ez a Philips készülék megfelel az elektromágneses mezőkre (EMF) vonatkozó szabványoknak. Amennyiben a használati útmutatóban foglaltaknak megfelelően üzemeltetik, a tudomány mai állása szerint a készülék biztonságos.

**Előkészítés használatra**

A készülékhez vállra akasztható pántot szerelhet hogy kényelmesebb legyen használni. Kapcsolja hozzá az övet a készülékhez elől és hátul. Lásd 1 ábrán az akasztópánt nyílásait.

**1 Csatlakoztassa a fali konnectorba a csatlakozódugót.**

## A készülék használata

- 1 Kapcsolja be a készüléket a be-/kikapcsoló gomb előretolásával (ábra 2).
- 2 Kapcsolja ki a készüléket a be-/kikapcsoló gomb hátratólásával (ábra 3).

Mindig kapcsolja ki a készüléket mikor kiegészítőt csatlakoztat rá vagy vesz le róla.

### Kefés szívófej

A kefe tartozékot finom felületek tisztítására használhatja.

- Csatlakoztassa a kefe tartozékot a készülék szívócsővéhez (ábra 4).

### Gégecső

A gégecsővel messzebbre is elérhet a kefe tartozékkal.

- 1 Illessze a gégecsövet a készülék szívócsővéhez (ábra 5).
- 2 Illessze a kefét a gégecső végéhez (ábra 6).

### Szívócső és szívófej

A szívófejet használhatja szőnyegen vagy keménypadlón.

- 1 Csatlakoztassa a szívócső részeit egymáshoz úgy, hogy a keskenyebb részt a szélesebbe illeszti, miközben egy kicsit elforgatja.
- 2 Csatlakoztassa a szívócsövet a gégecsőhöz (ábra 7).
- 3 Csatlakoztassa a szívófejet a cső másik végéhez (ábra 8).

### Beépített résszívófej

A résszívófejjel gyorsan és könnyen tisztíthat nehezen elérhető helyeket.

- 1 Tolja a kiengedő gombot a fogantyú irányába, hogy kioldja a résszívófejet, majd hajtsa ki a szabad kezével (ábra 9).
- 2 Tolja a résszívófejet a készülék szívófejébe annyira amennyire csak lehet, hogy biztosítva legyen (ábra 10).

A résszívót tárolhatja a készülékben is a következő módon:

- 3 Vegye le a résszívót a készülék szívófejeről (ábra 11).
- 4 Hajtsa vissza a résszívót a készülék beljésébe, amíg bepattan a helyére. (ábra 12)

## Tisztítás

Tisztítás előtt mindig húzza ki a készülék csatlakozódugóját a fali aljzatból.

- 1 A készüléket nedves ruhával tisztítsa.

### A porkamra ürítése.

Rendszeresen ürítse ki a porkamrát, és tisztítsa meg a szűrőt.

Mindig húzza ki a készülék csatlakozó dugóját a fali konnektorból mielőtt kiürítené a porkamrát és tisztítaná a filtereket.

- 1 Nyomja meg a porkamra kioldó gombját (ábra 13).
- 2 Vegye ki a porkamrát a készülékből (ábra 14).
- 3 Húzza ki a filtertartót a porkamrából. (ábra 15)

- 4** Ürítse ki a porkamra tartalmát a szemetesbe (ábra 16).
- 5** A szűrőt a szűrőtartóról annak óramutató járásával ellentétes irányba történő elfordításával veheti le (ábra 17).
- 6** Tisztítsa meg a filtert.  
Használjon kefét vagy porszívót ha a filter nagyon koszos.
- 7** Tegye vissza a filtert a tartójába úgy hogy az óra járásával megegyező irányba fordítja azt.
- 8** Helyezze vissza a filtertartót a porkamrába.
- 9** Helyezze vissza a porkamrát úgy hogy a porkamrán lévő luk illeszkedjen a készülék kiálló részével. Először illesse a porkamra alsó részét és ezután tolja a felső részt a készülék felé amíg a helyére nem illeszkedik ('klikk') (ábra 18).

### Környezetvédelem

- A leselejtezett készülék szelektív lakossági hulladékként kezelendő. Kérjük, hivatalos újrahasznosító gyűjtőhelyen adja le, így hozzájárul a környezet védelméhez (ábra 19). Az újrafelhasználás érdekében, a készülék műanyag részeit kóddal látták el. A karton csomagolás újrahasznosított anyagból készült és teljesen újrahasznosítható.

### Jótállás és szerviz

Ha információra van szüksége, vagy ha valamilyen probléma merült fel, látogasson el a Philips honlapjára ([www.philips.com](http://www.philips.com)), vagy forduljon az adott ország Philips vevőszolgálatához (a telefonszámot megtalálja a világszerte érvényes garancialevélen). Ha országában nem működik vevőszolgálat, forduljon a Philips helyi szaküzletéhez vagy a Philips háztartási kisgépek és szépségápolási termékek üzletágának vevőszolgálatához.

### Hibaelhárítás

Probléma	Megoldás
A porszívó nem működik	Győződjön meg róla hogy a készülék csatlakozóját helyesen illesztette a fali konnektorba.
	Vigye a készüléket Philips szakszervizbe vagy a vásárlás helyére hogy megvizsgálják.
A porszívó nem porszívóz elég jól.	Győződjön meg róla hogy helyesen illesztette-e be a porkamrát.
	Ürítse ki a porkamrát (lásd a „Tisztítás” c. fejezetet).
	Ellenőrizze hogy a filter nincs-e eltömődve. Ha igen, vegye ki a filtertartót és tisztítsa meg a filtert (lásd 'Tisztítás' c. fejezet)
A por kiszökik a porszívóból.	Ellenőrizze hogy a porkamra nem telt-e meg. Ha igen, ürítse ki.
	Győződjön meg róla hogy helyesen illesztette-e be a porkamrát (lásd. a Tisztítás c. fejezetben)
	Győződjön meg róla hogy helyesen illesztette-e be a filtertartót a porkamrába (lásd. a Tisztítás c. fejezetben).

## Probléma

## Megoldás

A porszívó nem működik megfelelően mikor egy vagy több kiegészítőt csatlakoztat (gégecső, szívócső, kefe tartozék, résszívó tartozék).

Ellenőrizze hogy valamelyik kiegészítő nincs-e eltömődve. Ha igen, szüntesse meg az eltömődést.

Ellenőrizze hogy a porkamra nem telt-e meg. Ha igen, ürítse ki.

Ellenőrizze hogy a filter nincs-e eltömődve. Ha igen, kefével vagy porszívóval tisztassa meg.

**Жалпы сипаттама (Сурет 1)**

- A** Тоқ сымы
- B** Фильтр ұстағышы
- C** Фильтр
- D** Құрал саптамасы
- E** Шаң жинағыш орын
- F** Енгізілген ойысты аспап
- G** Ойысты аспапты босататын түйме
- H** Иық белдік тесікшелері
- I** Шаң жинағыш орнын ашатын түйме
- J** Қосу/өшіру ысырмасы
- K** Жұмыс жасап болған ауаны шығаратын тесікшелер
- L** Шлангының құралға жалғастырылатын ұшы
- M** Шланг
- N** Шлангының қосымша бөлшекке жалғастырылатын ұшы
- O** Қылшақты аспап
- P** Иық белдік + ілмек
- Q** Байланыстырушы
- R** Құбыр бөлшектері
- S** Саптама

**Маңызды**

Құралды қолданар алдында, осы нұсқауды ықыласпен оқып шығыңыз, әрі болашақта қолдануға сақтап қойыңыз.

- Құралды қосар алдында, құралда көрсетілген вольтаж, жергілікті қамтамасыз етілетін вольтажбен сәйкес келетіндігін тексеріп алыңыз.
- Егер тоқ сымы, розеткасы немесе құралдың өзі зақымдалған болса, құралды қолданбаңыз. Оларды жөндеу үшін, Philips әкімшілік берген қызмет орталығына апарыңыз.
- Егер тоқ сымы зақымдалған болса, қауіпті жағдай туғызбас үшін, оны тек Philips немесе Philips әкімшілігі берген қызмет орталығында немесе соған тәрізді деңгейі бар маман ғана оларды ауыстыруы тиіс.
- Құралды балалардың қолы жетпейтін жерде сақтаңыз
- Суды немесе басқа сұйықтықты соруға болмайды. Жануы жеңіл заттарды соруға болмайды, ал күлді сору үшін, оның суығанын күтіңіз.
- Шаң сорғышты суға батыруға болмайды.
- Шаңды сорып жатқанда, жұмыс жасап болған ауаны шығаратын тесікшелерді жаппаңыз.
- Шаң сорғышты шаң жинағыш орнысыз немесе фильтрсіз қолдануға болмайды.
- Шлангының көзіңізге, құлағыңызға бағыттамаңыз, және де шаң сорғыш тоққа қосылулы тұрғанда, ал шланг шаң сорғышқа қосылулы тұрғанда, аузыңызға салуға болмайды.
- Құралды қолданып болғаннан соң, оны сөндіріңіз.
- Қосымша бөлшектерді байланыстырар немесе ажыратар алдында құралды мұндітті түрде сөндіріп алыңыз.
- Құралды тазалар алдында тоқ сымын қабырғадағы розеткадан суырып алыңыз.
- Шу деңгейі:  $L_c = 84 \text{ dB [A]}$

**Электрмагниттік өріс (ЭМӨ)**

Осы Philips құралы Электрмагниттік өріске (ЭМӨ) байланысты барлық стандарттарға сәйкес келеді. Егер осы құралды қосымша берілген нұсқауға сәйкес етіп ұқыпты қолданған болса, онда бұл құрал, бүгінгі таңдағы белгілі ғылыми зерттеулер бойынша, қолдануға қауіпсіз болып келеді.

## Қолдануға дайындық

Қосымша ыңғайлылық үшін, сіз иық белдігін құралға байланыстырсаңыз болады. Белдікті құралдың алдына және артына байланыстырыңыз. Иық белдігі тесікшелерінің орналасқан жерін көру үшін, 1 суретті қараңыз.

- 1 Тоқ шанышқысын қабырғадағы розеткаға қосыңыз.

## Құралды қолдану

- 1 Құралды қосу үшін қосу/өшіру сырғымасын алға қарай итеріңіз (Сурет 2).
- 2 Құралды өшіру үшін қосу/өшіру сырғымасын артқа қарай итеріңіз (Сурет 3).

Қосымша бөлшектерді байланыстырар немесе ажыратар алдында құралды міндетті түрде сөндіріп алыңыз.

## Қылшақты аспап

Қылшақты аспап сезімтал беттерді тазалау үшін қолданылады.

- Қылшақты аспапты құралдың саптамасына байланыстырыңыз (Сурет 4).

## Шланг

Қылшақты аспапты қолданғанда одан да ұзын ету үшін, шлангіні қолдансаңыз болады.

- 1 Шлангының құралға жалғастырылатын ұшын құрал саптамасына жалғастырыңыз. (Сурет 5).
- 2 Қылшақты аспапты шлангының қосымша бөлшекке жалғастырылатын ұшына жалғастырыңыз (Сурет 6).

## Құбыр және саптама

Саптама кілем немесе қатты еденді тазалау үшін қолданыла береді.

- 1 Құбырларды бір біріне байланыстыру үшін, тар бөлігін кең бөлігіне кішкене бұрап отырып кіргізіңіз.
- 2 Құбырды шлангыға байланыстырушымен жалғастырыңыз (Сурет 7).
- 3 Саптаманы құбырдың екінші жағына байланыстырыңыз. (Сурет 8)

## Енгізілген ойысты аспап

Ойысты аспаппен сіз қол жетейтін жерлерді жеңіл және жылдам түрде тазалай аласыз.

- 1 Ойысты аспапты босату үшін, босату сырғымасын қол сабына қарай сырғытып, бос қолыңызбен оны сурып шығарыңыз (Сурет 9).
- 2 Ойысты аспапты құралдың саптамасына мүмкіндігінше тереңірек етіп итеріп, оны бекітіңіз (Сурет 10).

Ойысты аспапты құралдың бойында сақтау үшін:

- 3 Ойысты аспапты құралдың саптамасынан тартып суырып алыңыз (Сурет 11).
- 4 Ойысты аспапты құрал бойына қайтадан орап кіргізіп, оны орнына сырт еткізіп түсіріңіз («сырт» ете түседі). (Сурет 12)

## Тазалау

Құралды тазалар алдында, оны міндетті түрде өшіріңіз.

- 1 Құралды дымқыл шүберекпен тазалаңыз.

**Шаң жинайтын жерді босату.**

Шаң жинайтын жер мен фильтрдерді әрдайым тазалап тұрғаныңыз жөн.

Шаң жинағыш орынды босатар алдында және фильтрді тазалар алдында міндетті түрде құралды сөндіріңіз.

- 1** Шаң жинағыш орынды босату түймесін басыңыз (Сурет 13).
- 2** Шаң жинағыш орынды құралдан шығарыңыз (Сурет 14).
- 3** Фильтр ұстағышын шаң жинағыш орыннан тартып суырып алыңыз. (Сурет 15)
- 4** Шаң жинағыш орын ішіндегісін қоқыс шелекке төгіңіз (Сурет 16).
- 5** Фильтрді ұстағышын ұстап, сағат бағытына кері қарай бұрау арқылы алыңыз (Сурет 17).
- 6** Фильтрді тазалаңыз.  
Егер фильтр тым қатты кір болса, онда қылшақпен немесе әдеттегі шаң сорғышпен фильтрді тазалаңыз.
- 7** Фильтрді ұстағышына қайтадан салып, сағат бағытында бұраңыз.
- 8** Фильтр ұстағышын шаң жинайтын орынға қайтадан салыңыз.
- 9** Шаң жинағыш орынды құралға қайтадан орнату үшін, шаң жинағыш орынның тесікшелерін құралдың томпиып тұрған бөлігіне келтіріңіз. Алдымен шаң жинағыш орынның астыңғы жиегін құралға қойып, ал содан соң шаң жинағыш орынның төбесінен ол сырт етіп орнына түскенше итеру арқылы қайтадан орнатыңыз («сырт» ете түседі) (Сурет 18).

**Қоршаған айнала**

- Құралды өз қызметін көрсетіп тозғаннан кейін, күнделікті үй қоқысымен бірге тастауға болмайды. Оның орнына бұл құралды арнайы жинап алатын жерге қайта өңдеу мақсатына өткізіңіз. Сонда сіз қоршаған айналаны сақтауға себіңізді тигізесіз (Сурет 19).  
Қайта өңдеуді мүмкін ету үшін, осы құралға қолданылатын пластик бөлшектері кодталған. Картонды орамасы қайта өңделген материалдан жасалған, сондықтан оны толығымен қайта өңдеуге болады.

**Кепілдік және қызмет**

Егер сізге ақпарат керек болса, немесе сізде бірде бір мәселе болса, Philips'тің интернет бетіндегі [www.philips.com](http://www.philips.com) веб-сайтына келіңіз, немесе өзіңіздің еліңіздегі Philips Тұтынушылар Орталығына телефон шалсаңыз болады (ол нөмірді сіз дүние жүзі бойынша берілетін кепілдік кітапшасынан табасыз). Сіздің еліңізде Тұтынушылар Қамқорлық Орталығы жоқ болған жағдайда өзіңіздің жергілікті Philips дилеріне арызданыңыз немесе Philips'тің Үйге арналған құралдар қызмет департаменті және Жеке Қамқор BV бөліміне арызданыңыз.

**Ақаулықтарды табу**

Келелі мәселе	Шешім
Шаң сорғыш жұмыс жасаймайды.	Шанышқыны қабырғадағы розеткаға дұрыстап кіргізгеніңізді тексеріңіз.
	Құралыңызды өзіңіздің дилеріңізге немесе Philips әкімшілік берген қызмет орталығына тексеруге апарыңыз.



Келелі мәселе	Шешім
Шаң сорғыш шаңды дұрыстап сормайды.	Шаң жинағыш орнын құралға дұрыстап орнатқандығыңызды тексеріңіз.
	Шаң жинайтын орынды босатыңыз («Тазалау» тармағын қараңыз).  Фильтір бітіп қалмағандығын тексеріңіз. Егер солай болса, фильтрді ұстағышынан алып, оны тазалаңыз («Тазалау» тармағын қараңыз).
Шаң сорғыш шаңды қалдырып кетеді.	Шаң жинайтын орын толып кеткен болар. Егер солай болса, оны босатыңыз.
	Шаң жинайтын орынды құралға дұрыстап орнатқандығыңызды тексеріңіз («Тазалау» тармағын қараңыз).  Фильтір ұстағышы шаң жинайтын орынға дұрыстып енгізідгендігін тексеріңіз («Тазалау» тармағын қараңыз).
Шаң сорғыш қосымша бөлшектердің бірі немесе одан көбі байланыстырылған болса (шланг, құбыр, қылшақты аспап, немесе ойысты аспап), дұрыстап жұмыс жасамайды.	Қосымша бөлшектердің бірі бітіп қалмағандығын тексеріңіз. Егер солай болса, тұрып қалған затты алып тастаңыз.
	Шаң жинайтын орын толып кеткен болар. Егер солай болса, оны босатыңыз.
	Фильтір тесікшелері бітіп қалмағандығын тексеріңіз. Егер солай болса, қылшақты немесе әдеттегі шаң сорғышты қолданып, фильтрді тазалаңыз.

**Bendrasis aprašas (Pav. 1)**

- A** Maitinimo laidas
- B** Filto laikiklis
- C** Filtras
- D** Prietaiso antgalis
- E** Dulkių kamera
- F** Integruotas siauras antgalis
- G** Siauro antgalio atlaisvinimo mygtukas
- H** Angos pečių dirželiui
- I** Dulkių kameros atlaisvinimo mygtukas
- J** Įjungimo / išjungimo slankiklis
- K** Oro išleidimo angos
- L** Žarnos galas, jungiamas prie prietaiso
- M** Žarna
- N** Žarnos galas, prie kurio jungiami priedai
- O** Šepetėlis
- P** Pėčių dirželis + sagtys
- Q** Jungtis
- R** Vamzdžio dalys
- S** Antgalis

**Svarbu**

Prieš pradėdami naudotis prietaisu, atidžiai perskaitykite šią instrukciją ir saugokite ją, nes jos gali prirėkti ateityje.

- Prieš įjungdami prietaisą, patikrinkite, ar ant prietaiso nurodyta įtampa atitinka vietinio tinklo įtampą.
- Nesinaudokite prietaisų, jei jo kištukas, laidas ar pats prietaisas yra pažeisti. Nuneškite jį pataisyti į įgaliotą „Philips“ techninės priežiūros centrą.
- Jei pažeistas maitinimo laidas, vengiant rizikos, jį turi pakeisti „Philips“ darbuotojai, „Philips“ įgaliotasis techninės priežiūros centras arba kiti panašios kvalifikacijos specialistai.
- Prietaisą laikykite vaikams nepasiekiamoje vietoje.
- Niekada nesuirbkite vandens ar kitų skysčių. Niekada nesuirbkite lengvai užsidegančių medžiagų ar nevisišškai atvėsusių pelenų.
- Niekada nenardinkite siurblio į vandenį.
- Siurbimo metu niekada neužkimškite oro išleidimo angų.
- Niekada nesinaudokite siurbliu be dulkių kameros ir / ar filtro.
- Kai siurblys įjungtas ir žarna prijungta prie siurblio – nekiškite žarnos prie akių, ausų ar į burną.
- Po naudojimo siurblių visada išjunkite.
- Prieš prijungdami ar atjungdami priedus, prietaisą visada išjunkite.
- Prieš valydami prietaisą, ištraukite kištuką iš maitinimo tinklo.
- Triukšmo lygis:  $L_c = 84 \text{ dB [A]}$

**Elektromagnetiniai laukai (EMF)**

Šis „Philips“ prietaisas atitinka visus elektromagnetinių laukų (EMF) standartus. Tinkamai eksploatuojant prietaisą pagal šioje instrukcijoje pateiktus nurodymus, remiantis dabartine mokslinė informacija, jis yra saugus naudoti.

**Paruošimas naudoti**

Galite prisijungti pečių dirželį, kad būtų patogiau. Sagtis prisekite prie prietaiso priekio ir galo. 1 paveikslėlyje parodyta, kur yra angos pečių dirželiui.

- 1** Įkiškite kištuką į elektros lizdą.

## Prietaiso naudojimas

- 1 Norėdami prietaisą įjungti, įjungimo / išjungimo jungtuką pastumkite į priekį (Pav. 2).
- 2 Norėdami prietaisą išjungti, įjungimo / išjungimo jungtuką pastumkite atgal (Pav. 3).

Prieš prijungdami ar atjungdami priedus, prietaisą visada išjunkite.

## Šepetėlis

Šepetėliu galima valyti lengvai pažeidžiamus paviršius.

- Šepetėlį prijunkite prie prietaiso antgalio (Pav. 4).

## Žarna

Norėdami pasiekti toliau, prie šepetėlio galite prijungti žarną.

- 1 Žarnos galą, jungiamą prie prietaiso, įstatykite į prietaiso antgalį (Pav. 5).
- 2 Šepetėlį įstatykite į žarnos galą, prie kurio jungiami priedai (Pav. 6).

## Vamzdis ir antgalis

Antgaliu galima valyti tiek kietus paviršius, tiek kilimus.

- 1 Sujunkite vamzdžių dalis, siauresnius vamzdžių galus įkišdami į platesnius ir truputį pasukdami.
- 2 Jungiamąją dalimi prie žarnos prijunkite vamzdį (Pav. 7).
- 3 Prie kito vamzdžio galo prijunkite antgalį (Pav. 8).

## Integruotas siauras antgalis

Siauru antgaliu galite greitai ir patogiai išvalyti sunkiai pasiekiamas vietas.

- 1 Norėdami atlaisvinti siaurą antgalį, pastumkite atlaisvinimo slankiklį rankenos link ir laisva ranka jį atlenkite (Pav. 9).
- 2 Siaurą antgalį įstumkite į prietaiso antgalį kiek įmanoma toliau tam, kad jį įtvirtintumėte (Pav. 10).

Norėdami uždėti siaurą antgalį ant prietaiso korpuso:

- 3 Ištraukite siaurą antgalį iš prietaiso antgalio (Pav. 11).
- 4 Siaurą antgalį pastumkite atgal ant prietaiso korpuso ir įtvirtinkite vietoje (pasigirs spragtelėjimas). (Pav. 12)

## Valymas

Prieš valydami prietaisą, būtinai išjunkite jį iš el. lizdo.

- 1 Prietaisą valykite drėgna šluoste.

## Dulkių kameros ištuštinimas

Reguliariai ištuštinkite dulkių kamerą ir valykite filtrą.

Prieš tuštinami dulkių kamerą ir valydami filtrą, visuomet atjunkite prietaisą nuo maitinimo tinklo.

- 1 Paspauskite dulkių kameros atlaisvinimo mygtuką (Pav. 13).
- 2 Nuo prietaiso nuimkite dulkių kamerą (Pav. 14).
- 3 Ištraukite filtro laikiklį iš dulkių kameros. (Pav. 15)

- 4** Į šiukšlių dėžę supilkite dulkių kameros turinį (Pav. 16).
- 5** Pasukę filtrą prieš laikrodžio rodyklę, nuimkite jį nuo filtro laikiklio (Pav. 17).
- 6** Išvalykite filtrą.  
Šepetėliu arba siurbliu išvalykite filtrą, jei jis yra labai purvinas.
- 7** Įstatykite filtrą atgal į filtro laikiklį ir pasukite jį pagal laikrodžio rodyklę.
- 8** Filtro laikiklį įstatykite atgal į dulkių kamerą.
- 9** Sulyginę dulkių kameros angą su atsikišusia prietaiso dalimi, prijunkite dulkių kamerą prie prietaiso. Pirmiausia prijunkite dulkių kameros apačią, tada stumkite dulkių kamerą ant prietaiso, kol ji įsitvirtins savo vietoje (pasigirs spragtelėjimas) (Pav. 18).

### Aplinka

- Susidėvėjusio prietaiso nemeskite su įprastomis buitinėmis šiukšlėmis, o nuneškite į oficialų surinkimo punktą. Taip prisidėsite prie aplinkosaugos (Pav. 19).
- Šiame prietaise esančios plastikinės dalys buvo paženklintos tam, kad jas būtų įmanoma perdirbti. Kartoninis įpakavimas yra pagamintas iš perdirbtų medžiagų. Jį taip pat galima perdirbti.

### Garantija ir techninė priežiūra

Jei jums reikia informacijos ar kyla problemų, apsilankykite „Philips“ tinklalapyje [www.philips.com](http://www.philips.com) arba kreipkitės į jūsų šalyje esantį „Philips“ klientų aptarnavimo centrą (telefono numerį rasite visame pasaulyje galiojančiame garantijos lankstinuke). Jei jūsų šalyje nėra klientų aptarnavimo centro, kreipkitės į vietinį „Philips“ pardavėją arba „Philips“ buitinės technikos priežiūros skyrių.

### Trikčių nustatymas ir šalinimas

Trikts	Sprendimas
Siurblys neveikia.	Patikrinkite, ar gerai įkišote kištuką į maitinimo tinklą. Prietaisą nuneškite apžiūrėti savo pardavėjui arba į „Philips“ įgaliotą techninės priežiūros centrą.
Siurblys blogai veikia.	Patikrinkite, ar gerai pritvirtinote dulkių kamerą prie prietaiso. Ištuštinkite dulkių kamerą (žr. skyrių „Valymas“).
Iš siurblio sklinda dulkės.	Patikrinkite, ar filtras nėra užsikimšęs. Jei taip, išimkite filtro laikiklį ir išvalykite filtrą (žr. skyrių „Valymas“).
	Patikrinkite, ar dulkių kamera pilna. Jei taip, ištuštinkite ją. Patikrinkite, ar tinkamai pritvirtinote dulkių kamerą prie prietaiso (žr. skyrių „Valymas“).
	Patikrinkite, ar tinkamai įstatėte filtro laikiklį į dulkių kamerą (žr. skyrių „Valymas“).
Siurblys blogai veikia, kai yra prijungta vienas ar daugiau priedų (žarna, vamzdis, šepetėlis ar siauras antgalis).	Patikrinkite, ar vienas iš priedų yra neužsikimšęs. Jei taip, pašalinkite kliūtį.
	Patikrinkite, ar dulkių kamera pilna. Jei taip, ištuštinkite ją.

**Triktis****Sprendimas**

Patikrinkite, ar neužsikimšęs filtras. Jei taip, šepetėliu arba siurbliu išvalykite filtrą.

**Vispārējs apraksts (Zīm. 1)**

- A** Elektrības vads
- B** Filtra turētājs
- C** Filtrs
- D** Ierīces uzgalis
- E** Putekļu nodalījums
- F** Iebūvēts šaurais uzgalis
- G** Šaurā uzgaļa atbrīvošanas poga
- H** Plecu siksnas cilpas
- I** Putekļu nodalījuma atvēršanas poga
- J** Ieslēgšanas/izslēgšanas slēdzis
- K** Izplūstošā gaisa atveres
- L** Ar ierīci savienojamais šļūtenes gals
- M** Šļūtene
- N** Ar uzgali savienojamais šļūtenes gals
- O** Suka
- P** Plecu sikсна un sprādzes
- Q** Savienotājs
- R** Caurules detaļas
- S** Uzgalis

**Svarīgi**

Pirms ierīces lietošanas uzmanīgi izlasiet šo lietošanas pamācību un saglabājiet to, lai vajadzības gadījumā varētu ieskatīties tajā arī turpmāk.

- Pirms ierīces pievienošanas elektrotīklam pārbaudiet, vai uz tās norādītais spriegums atbilst elektrotīkla spriegumam jūsu mājā.
- Nelietojiet ierīci, ja bojāts tās kontaktdakša, elektrības vads vai pati ierīce. Tā jālabo Philips pilnvarotā apkopes centrā.
- Ja elektrības vads ir bojāts, tas jānomaina autorizētā Philips servisa centrā, lai izvairītos no bīstamām situācijām.
- Glabājiet ierīci bērniem nepieejamā vietā.
- Nekādā gadījumā neuzsūciet ūdeni vai kādu citu šķidrumu. Neuzsūciet viegli uzliesmojošas vielas vai pelnus, kamēr tie nav atdzisuši.
- Nekad neiegremdējiet putekļu sūcēju ūdenī.
- Putekļsūcēja lietošanas laikā nekādā gadījumā neaizklājiet izplūstošā gaisa atveres.
- Nelietojiet putekļu sūcēju, ja tajā nav ievietots putekļu nodalījums un/vai filtrs.
- Nevērsiet šļūteni pret acīm vai ausīm, kā arī nebāziet to mutē, ja putekļu sūcējs ir ieslēgts un šļūtene ir pievienota tam.
- Pēc lietošanas vienmēr izslēdziet putekļsūcēju.
- Pirms piederumu pievienošanas vai noņemšanas vienmēr izslēdziet ierīci.
- Pirms ierīces tīrīšanas izvelciet elektrības vada kontaktdakšu no sienas kontaktligzdas.
- Trokšņa līmenis:  $L_c = 84$  dB [A]

**Elektromagnētiskie Lauki (EMF)**

Šī Philips ierīce atbilst visiem standartiem saistībā ar elektromagnētiskiem laukiem (EMF). Ja rīkojaties atbilstoši un saskaņā ar instrukcijām šajā rokasgrāmatā, ierīce ir droši izmantojama saskaņā ar mūsdienās pieejamajiem zinātniskiem datiem.

**Sagatavošana lietošanai**

Lai ierīci turētu īpaši ērti, tai var pievienot plecu siksnu. Pievienojiet sprādzi ierīces priekšpusē un aizmugurē. Plecu siksnas cilpu atrašanās vietas skatiet 1. zīmējumā.

- 1 Iespraudiet kontaktdakšu sienas kontaktligzdā.

### Ierīces lietošana

- 1 Lai ieslēgtu ierīci, bīdīet ieslēgšanas/izslēgšanas slīdslēdzi uz priekšu (Zīm. 2).
- 2 Lai izslēgtu ierīci, bīdīet ieslēgšanas/izslēgšanas slīdslēdzi atpakaļ (Zīm. 3).

Pirms piederumu pievienošanas vai noņemšanas vienmēr izslēdziet ierīci.

### Suka

Ar suku var tīrīt trauslas virsmas.

- Pievienojiet suku ierīces uzgalim (Zīm. 4).

### Šļūtene

Šļūteni var lietot, lai ar suku iztīrītu grūti aizsniedzamas vietas.

- 1 Ievietojiet šļūtenes galu, kas paredzēts stiprināšanai pie ierīces, ierīces uzgalī (Zīm. 5).
- 2 Ievietojiet suku šļūtenes galā, kas paredzēts piederumu piestiprināšanai (Zīm. 6).

### Caurule un uzgalis

Ar uzgali var tīrīt gan paklājus, gan cietas virsmas.

- 1 Savienojiet caurules daļas, ievietojot šaurāko daļu platākajā un vienlaikus nedaudz pagriežot.
- 2 Ar savienotāju pievienojiet cauruli šļūtenei (Zīm. 7).
- 3 Caurules otram galam pievienojiet uzgali (Zīm. 8).

### Iebūvēts šaurais uzgalis

Ar šauro uzgali varat ātri un ērti iztīrīt grūti aizsniedzamas vietas.

- 1 Pārbīdīet atbrīvošanas pārslēgu uz roktura pusi, lai ar brīvo roku atlocītu šauro uzgali uz āru (Zīm. 9).
- 2 Lai nostiprinātu šauro uzgali, iebīdīet to ierīces uzgalī, cik dziļi iespējams (Zīm. 10).  
Lai glabātu šauro uzgali uz ierīces korpusa:
- 3 Izvelciet šauro uzgali no ierīces uzgaļa (Zīm. 11).
- 4 Uzlokiet šauro uzgali uz ierīces korpusa un nostipriniet (atskan klikšķis). (Zīm. 12)

### Tīrīšana

Pirms ierīces tīrīšanas vienmēr to atvienojiet no elektrotīkla.

- 1 Notīriet ierīci ar mitru drānu.

### Putekļu nodalījuma iztukšošana.

Raugieties, lai regulāri tiktu iztukšots putekļu nodalījums un iztīrīts filtrs.

Pirms putekļu nodalījuma iztukšošanas un filtra tīrīšanas vienmēr atvienojiet ierīci no elektrotīkla.

- 1 Piespiediet putekļu nodalījuma atvēršanas pogu (Zīm. 13).
- 2 Izņemiet putekļu nodalījumu no ierīces (Zīm. 14).
- 3 Izvelciet filtra turētāju no putekļu nodalījuma. (Zīm. 15)
- 4 Izberiet putekļu nodalījuma saturu atkritumu tvertnē (Zīm. 16).

- 5** Izņemiet filtru no turētāja, pagriežot to pretēji pulksteņa rādītāju kustības virzienam (Zīm. 17).
- 6** Izīriet filtru.  
Ja filtrs ir ļoti netīrs, tīriet to ar suku vai parastu putekļu sūcēju.
- 7** Ievietojiet filtru atpakaļ turētājā un pagriežiet to pulksteņa rādītāju kustības virzienā.
- 8** Ievietojiet filtra turētāju atpakaļ putekļu nodalījumā.
- 9** Ievietojiet putekļu nodalījumu ierīcē, savienojot putekļu nodalījuma rievu ar ierīces izvīzījumu. Vispirms pievienojiet putekļu nodalījuma apakšdaļu un pēc tam bīdiat putekļu nodalījuma augšpusi uz ierīces, līdz tas nostiprinās vietā (atskan klikšķis) (Zīm. 18).

### Vides aizsardzība

- Kad ierīce ir beigusī kalpot, neizmetiet to kopā ar sadzīves atkritumiem, bet nododiet to oficiālā savākšanas punktā pārstrādei. Tādā veidā jūs palīdzēsīt pasargāt vidi (Zīm. 19).
- Lai materiālus varētu izmantot atkārtoti, ierīces plastmasas detaļas ir apzīmētas ar kodu. Kartona iesaiņojums ir izgatavots no atkārtoti pārstrādāta materiāla, un to iespējams pilnīgi pārstrādāt.

### Garantija un apkalpošana

Ja nepieciešama palīdzība vai informācija, lūdzu, izmantojiet Philips tīmekļa vietni [www.philips.com](http://www.philips.com) vai sazinieties ar Philips Pakalpojumu centru savā valstī (tā tālruna numurs atrodams pasaules garantijas brošūrā). Ja jūsu valstī nav Philips Pakalpojumu centra, lūdziet palīdzību Philips preču tirgotājiem vai Philips Mājturības un personīgās higiēnas ierīču nodaļas pakalpojumu dienestam.

### Kļūmju novēršana

Problēma	Atrisinājums
Putekļu sūcējs nedarbojas.	Pārlicinieties, vai elektrības vada kontaktdakša ir pareizi iesprausts sienas kontaktligzdā.
	Nogādājiet ierīci pie Philips preču izplatītāja vai Philips pilnvarotā apkopes centrā, lai to pārbaudītu.
Putekļu sūcējs pienācīgi netīra.	Pārlicinieties, ka putekļu nodalījums ir pareizi piestiprināts ierīcei.
	Iztukšojiet putekļu nodalījumu (skatiet nodaļu 'Tīrīšana').
	Pārbaudiet, vai filtrs nav aizsērējis. Ja tā ir, izņemiet filtra turētāju un izīriet filtru (skatiet nodaļu 'Tīrīšana').
Putekļi izkļūst no putekļu sūcēja.	Pārbaudiet, vai putekļu nodalījums nav pilns. Ja tā ir, iztukšojiet to.
	Pārlicinieties, ka putekļu nodalījums ir pareizi piestiprināts ierīcei (skatiet nodaļu 'Tīrīšana').
	Pārlicinieties, ka filtra turētājs ir pareizi ievietots putekļu nodalījumā (skatiet nodaļu 'Tīrīšana').
Putekļu sūcējs pienācīgi nedarbojas, ja tam ir piestiprināts viens vai vairāki piederumi (caurule, šļūtene, suka vai šaurais uzgalis).	Pārbaudiet, vai kāds no piederumiem nav aizsprostots. Ja tā ir, izīriet aizsprostoto piederumu.



Problēma	Atrisinājums
	<p>Pārbaudiet, vai putekļu nodalījums nav pilns. Ja tā ir, iztukšojiet to.</p> <p>Pārbaudiet, vai filtrs nav aizsprostots. Ja tā ir, iztīriet filtru ar suku vai parastu putekļu sūcēju.</p>

**Opis ogólny (rys. 1)**

- A** Przewód sieciowy
- B** Uchwyt filtra
- C** Filtr
- D** Otwór wlotowy urządzenia
- E** Pojemnik na kurz
- F** Wbudowana szczelinówka
- G** Przycisk zwalniający szczelinówkę
- H** Otwory do mocowania paska na ramię
- I** Przycisk zwalniający pojemnik na kurz
- J** Wylłącznik
- K** Otwory wylotowe powietrza
- L** Końcówka węża mocowana od strony urządzenia
- M** Wąż
- N** Końcówka węża mocowana od strony nasadki
- O** Szczotka
- P** Pasek na ramię i zapięcie
- Q** Złączka
- R** Części rury
- S** Nasadka

**Ważne**

Przed pierwszym użyciem urządzenia zapoznaj się dokładnie z jego instrukcją obsługi i zachowaj ją na wypadek konieczności użycia w przyszłości.

- Przed podłączeniem urządzenia upewnij się, czy napięcie podane na urządzeniu jest zgodne z napięciem w sieci elektrycznej.
- Nie korzystaj z urządzenia, jeśli uszkodzone są: wtyczka, przewód zasilający lub samo urządzenie. Oddaj je do naprawy do autoryzowanego centrum serwisowego firmy Philips.
- Ze względów bezpieczeństwa oddaj uszkodzony przewód sieciowy do wymiany do autoryzowanego centrum serwisowego firmy Philips lub odpowiednio wykwalifikowanej osobie.
- Przechowuj urządzenie w miejscu niedostępnym dla dzieci.
- Nie wolno używać urządzenia do zasysania wody ani innych płynów. Nie wolno też zasysać gorącego popiołu.
- Nigdy nie zanurzaj odkurzacza w wodzie.
- Nigdy nie blokuj otworów wylotowych powietrza podczas odkurzania.
- Nie używaj odkurzacza bez pojemnika na kurz i/lub filtra.
- Podczas pracy odkurzacza nie kieruj jego węża w stronę oczu lub uszu, ani nie wkładaj go do ust.
- Zawsze wyłączaj urządzenie po użyciu.
- Zawsze wyłączaj urządzenie przed podłączeniem lub odłączeniem akcesoriów.
- Przed przystąpieniem do czyszczenia urządzenia wyjmij wtyczkę z gniazdka elektrycznego.
- Poziom hałas:  $L_c = 84$  dB [A]

**Pola elektromagnetyczne (EMF)**

Niniejsze urządzenie firmy Philips spełnia wszystkie normy dotyczące pól elektromagnetycznych. Jeśli użytkownik odpowiednio się z nim obchodzi i używa go zgodnie z zaleceniami zawartymi w instrukcji obsługi, urządzenie jest bezpieczne w użytku, co potwierdzają badania naukowe dostępne na dzień dzisiejszy.

**Przygotowanie do użycia**

Dla większej wygody możesz przymocować do urządzenia pasek na ramię. Zamocuj zapięcie z przodu i z tyłu urządzenia. Na rys. 1 zaznaczone są otwory do mocowania paska na ramię.

- 1 Włóż wtyczkę do gniazdka elektrycznego.

### Zasady używania

- 1 Aby włączyć urządzenie, przesunąć wyłącznik do przodu (rys. 2).
- 2 Aby wyłączyć urządzenie, przesunąć wyłącznik do tyłu (rys. 3).

Zawsze wyłączaj urządzenie przed podłączeniem lub odłączeniem akcesoriów.

### Szczotka

Szczotka może być używana do czyszczenia delikatnych powierzchni.

- Szczotkę mocuje się do otworu wlotowego urządzenia (rys. 4).

### Wąż

W celu zwiększenia zasięgu szczotki można zamocować ją do węża.

- 1 Końcówkę węża przeznaczoną do połączenia z urządzeniem wetknij do otworu wlotowego urządzenia (rys. 5).
- 2 Szczotkę wetknij do końcówki węża przeznaczonej do połączenia z akcesoriami (rys. 6).

### Rura i nasadka

Nasadka służy do odkurzania dywanów oraz twardych podłóg.

- 1 Połącz ze sobą części rury, wkładając końcówkę węższą w szerszą i jednocześnie lekko je obracając.
- 2 Podłącz rurę do węża za pomocą złączki (rys. 7).
- 3 Podłącz nasadkę do drugiej końcówki rury (rys. 8).

### Wbudowana szczelinówka

Za pomocą szczelinówki można szybko i wygodnie czyścić trudno dostępne miejsca.

- 1 Przesunąć przełącznik na rurze w kierunku uchwytu w celu zwolnienia szczelinówki i rozłożyć ją drugą, wolną dłonią (rys. 9).
- 2 Wepchnij możliwie daleko szczelinówkę w otwór wlotowy urządzenia, żeby zablokowała się (rys. 10).  
Aby przechowywać szczelinówkę na obudowie urządzenia:
- 3 Wyciągnij szczelinówkę z otworu wlotowego urządzenia (rys. 11).
- 4 Złóż ponownie szczelinówkę na obudowie urządzenia i zatrzasknij ją na swoim miejscu (usłyszysz „kliknięcie”). (rys. 12)

### Czyszczenie

Zanim zaczniesz czyścić urządzenie, zawsze wyjmij wtyczkę z gniazdka sieciowego.

- 1 Wyczyść urządzenie zwilżoną szmatką.

### Opróżnianie pojemnika na kurz

Należy pamiętać o regularnym opróżnianiu pojemnika na kurz i czyszczeniu filtra.

Przed opróżnieniem pojemnika na kurz i oczyszczeniem filtra zawsze należy wyjąć wtyczkę z gniazdka elektrycznego.

- 1 Naciśnij przycisk zwalniający pojemnik na kurz (rys. 13).

- 2** Wyjmij z urządzenia pojemnik na kurz (rys. 14).
- 3** Wyciągnij uchwyt filtra z pojemnika na kurz. (rys. 15)
- 4** Wysyp zawartość pojemnika na kurz do kosza na śmieci (rys. 16).
- 5** Wyjmij filtr z uchwytu, obracając go w lewo (rys. 17).
- 6** Wyczyść filtr.  
W przypadku gdy filtr jest bardzo zabrudzony, możesz wyczyścić go szczotką lub za pomocą zwykłego odkurzacza.
- 7** Włóż filtr z powrotem do uchwytu i obróć go w prawo.
- 8** Włóż uchwyt filtra z powrotem do pojemnika na kurz.
- 9** Załóż pojemnik na kurz, ustawiając w jednej linii szczelinę na pojemniku na kurz i wystającą część urządzenia. Najpierw zamocuj spód pojemnika na kurz, a następnie wepchnij jego górną część w kierunku urządzenia, aż pojemnik zablokuje się na swoim miejscu (usłyszysz „kliknięcie”) (rys. 18).

### Ochrona środowiska

- Zużytego urządzenia nie należy wyrzucać wraz z normalnymi odpadami gospodarstwa domowego — należy oddać je do punktu zbiórki surowców wtórnych w celu utylizacji. Stosowanie się do tego zalecenia pomaga w ochronie środowiska (rys. 19).

Aby umożliwić utylizację, wszystkie części odkurzacza wykonane z tworzywa sztucznego zostały opatrzone odpowiednimi kodami. Opakowanie tekturowe zostało wykonane z makulatury i nadaje się do recyklingu.

### Gwarancja i serwis

W razie jakichkolwiek pytań lub problemów prosimy odwiedzić naszą stronę internetową [www.philips.com](http://www.philips.com) lub skontaktować się z Centrum Obsługi Klienta firmy Philips (numer telefonu znajduje się w ulotce gwarancyjnej). Jeśli w kraju zamieszkania nie ma takiego Centrum, o pomoc należy zwrócić się do sprzedawcy produktów firmy Philips lub do Działu Obsługi Klienta firmy Philips Domestic Appliances and Personal Care BV.

### Rozwiązywanie problemów

Problem	Rozwiązanie
Odkurzacze nie działa.	Sprawdź, czy wtyczka jest prawidłowo włożona do gniazdka elektrycznego.
	Zanieś urządzenie do przeglądu do sprzedawcy lub autoryzowanego centrum serwisowego firmy Philips.
Odkurzacze nie odkurza dobrze.	Sprawdź, czy pojemnik na kurz jest prawidłowo przymocowany do urządzenia.
	Opróżnij pojemnik na kurz (patrz rozdział „Czyszczenie”).
	Sprawdź, czy filtr nie jest zatkany. Jeśli tak, wówczas zdejmij uchwyt filtra i oczyść filtr (patrz rozdział „Czyszczenie”).
Z odkurzacza wydostaje się kurz.	Sprawdź, czy pojemnik na kurz nie jest już pełny. Jeśli tak, opróżnij go.

Problem	Rozwiązanie
	Sprawdź, czy pojemnik na kurz jest prawidłowo przymocowany do urządzenia (patrz rozdział „Czyszczenie”).
	Sprawdź, czy uchwyt filtra został prawidłowo włożony do pojemnika na kurz (patrz rozdział „Czyszczenie”).
Po przymocowaniu jednego lub kilku akcesoriów (wąż, rura, szczotka lub szczelinówka) odkurzacz nie działa prawidłowo.	Sprawdź, czy któreś akcesorium nie jest zatkane. Jeśli tak, przeczyszczyć je.
	Sprawdź, czy pojemnik na kurz nie jest już pełny. Jeśli tak, opróżnij go.
	Sprawdź, czy filtr nie jest zatkany. Jeśli tak, wyczyść go za pomocą szczotki lub zwykłego odkurzacza.

**Descriere generală (fig. 1)**

- A** Cablu de alimentare
- B** Suport filtru
- C** Filtru
- D** Duză aparat
- E** Compartiment pentru praf
- F** Accesoriu pentru spații înguste integrat
- G** Buton de decuplare pentru accesoriul pentru spații înguste
- H** Orificii pentru cureaua de umăr
- I** Buton de deblocare a compartimentului pentru praf
- J** Comutator de pornire/oprire
- K** Orificii de evacuare a aerului
- L** Capătul furtunului care se conectează la aparat
- M** Furtun
- N** Capătul furtunului la care se conectează atașamentul
- O** Perie
- P** Curea de umăr + cataramă
- Q** Conector
- R** Componente tub
- S** Difuzor

**Important**

Citiți aceste instrucțiuni de utilizare cu atenție înainte de a folosi aparatul și păstrați-le pentru consultare ulterioară.

- Înainte de a conecta aparatul, verificați dacă tensiunea indicată pe aparat corespunde tensiunii de alimentare locale.
- Nu utilizați aparatul dacă ștecherul, cablul sau aparatul însuși este deteriorat. Duceți-l pentru reparații la un centru de service Philips autorizat.
- În cazul în care cablul de alimentare este deteriorat, acesta trebuie înlocuit de Philips, de un centru de service autorizat de Philips sau de personal calificat în domeniu pentru a evita orice accident.
- Nu lăsați aparatul la îndemâna copiilor.
- Nu utilizați aparatul pentru a aspira apă sau alte lichide. Nu aspirați niciodată substanțe inflamabile sau scrum, înainte ca acesta să se fi răcit.
- Nu introduceți niciodată aspiratorul în apă.
- Nu blocați niciodată deschizăturile de evacuare a aerului în timpul aspirării.
- Nu utilizați niciodată aspiratorul fără compartimentul pentru praf și/sau fără filtru.
- Nu îndreptați furtunul înspre ochi sau urechi și nici nu-l introduceți în gură când aspiratorul este pornit, iar furtunul este conectat la aspirator.
- Opriți întotdeauna aspiratorul după utilizare.
- Opriți întotdeauna aparatul înainte de a conecta sau deconecta accesorii.
- Scoateți ștecherul din priză înainte de a curăța aparatul.
- Nivel de zgomot:  $L_c = 84 \text{ dB [A]}$

**Câmpuri electromagnetice (EMF)**

Acest aparat Philips respectă toate standardele referitoare la câmpuri electromagnetice (EMF). Dacă este manevrat corespunzător și în conformitate cu instrucțiunile din acest manual, aparatul este sigur conform dovezilor științifice disponibile în prezent.

## Pregătirea pentru utilizare

Puteți atașa cureaua de umăr la aparat pentru mai mult confort. Prindeți catarama în partea frontală și în cea posterioară a aparatului. Consultați figura 1 pentru a localiza orificiile pentru cureaua de umăr:

- 1 Introduceți ștecherul în priză.

## Utilizarea aparatului

- 1 Împingeți comutatorul Pornit/Oprit înainte pentru a porni aparatul (fig. 2).
- 2 Împingeți comutatorul Pornit/Oprit înapoi pentru a opri aparatul (fig. 3).

Opriți întotdeauna aparatul înainte de a conecta sau deconecta accesoriul.

## Perie

peria poate fi utilizată pentru curățarea suprafețelor delicate.

- Atașați peria la duza aparatului (fig. 4).

## Furtun

Puteți utiliza furtunul pentru a ajunge mai departe cu peria.

- 1 Introduceți capătul furtunului care se conectează la aparat în duza aparatului (fig. 5).
- 2 Introduceți peria în capătul furtunului la care se conectează atașamentele (fig. 6).

## Tubul și duza

Duza poate fi folosită atât pentru covoare cât și pentru suprafețe dure.

- 1 Conectați componentele tubului între ele introducând capătul îngust în cel mai larg, răsucind puțin.
- 2 Asamblați tubul și furtunul cu ajutorul conectorului (fig. 7).
- 3 Atașați duza la celălalt capăt al tubului (fig. 8).

## Accesoriu pentru spații înguste integrat

Cu accesoriul pentru spații înguste puteți curăța rapid și comod locurile greu accesibile.

- 1 Împingeți glisorul de decuplare spre mâner pentru a desface accesoriul pentru spații înguste și pliați-l în exterior cu mâna liberă (fig. 9).
- 2 Împingeți accesoriul pentru spații înguste în duza aparatului cât mai adânc posibil pentru a-l fixa (fig. 10).

Pentru a depozita instrumentul pentru spații înguste pe carcasa aparatului:

- 3 Scoateți accesoriul pentru spații înguste din duza aparatului (fig. 11).
- 4 Pliati accesoriul pentru spații înguste la loc pe carcasa aparatului și fixați-l în poziție (clic). (fig. 12)

## Curățarea

Scoateți întotdeauna aparatul din priză înainte de a-l curăța.

- 1 Curățați aparatul cu o cârpă uscată.

## Golirea compartimentului pentru praf.

Goliți compartimentul pentru praf și curățați filtrul regulat.

Scoateți aparatul din priză întotdeauna înainte de a goli compartimentul pentru praf și a curăța filtrul.

- 1** Apăsăți butonul de eliberare a compartimentului pentru praf (fig. 13).
- 2** Scoateți compartimentul pentru praf din aparat (fig. 14).
- 3** Scoateți suportul filtrului din compartimentul pentru praf. (fig. 15)
- 4** Scuturați conținutul compartimentului pentru praf într-un coș de gunoi (fig. 16).
- 5** Extrageți filtrul din suport, rotindu-l în sens antiorar (fig. 17).
- 6** Curățați filtrul.  
Dacă filtrul este foarte murdar utilizați o perie sau un alt aspirator.
- 7** Puneți filtrul la loc în suport și răsuciți-l în sens orar.
- 8** Așezați suportul filtrului înapoi în compartimentul pentru praf.
- 9** Reatașați compartimentul pentru praf aliniind orificiul compartimentului pentru praf cu proeminența aparatului. Atașați mai întâi partea inferioară a compartimentului pentru praf și apoi împingeți partea superioară a acestuia până se fișează în poziție (clic) (fig. 18).

### Protecția mediului

- Nu aruncați aparatul împreună cu gunoiul menajer la sfârșitul duratei de funcționare, ci duceți-l la un punct de colectare autorizat pentru reciclare. În acest fel, veți ajuta la protejarea mediului înconjurător (fig. 19).

În scopul reciclării, componentele din plastic utilizate la acest aparat sunt codate. Ambalajul din carton a fost fabricat din materiale reciclate și este reciclabil în întregime.

### Garanție și service

Pentru informații suplimentare sau în cazul apariției altor probleme, vă rugăm să vizitați site-ul Philips [www.philips.com](http://www.philips.com) sau să contactați centrul de asistență pentru clienți Philips din țara dvs. (veți găsi numărul de telefon în broșura de garanție internațională). Dacă în țara dvs. nu există un astfel de centru, contactați furnizorul dvs. Philips sau Departamentul de Service din cadrul Philips Domestic Appliances and Personal Care BV.

### Depanare

Problemă	Soluție
Aspiratorul nu funcționează.	Asigurați-vă că ați introdus ștecherul corect în priză. Duceți aparatul la dealerul dvs. sau la un centru de service autorizat de Philips pentru a fi examinat.
Aspiratorul nu aspiră bine.	Asigurați-vă că ați atașat corect compartimentul pentru praf la aparat. Goliți compartimentul pentru praf (vezi capitolul 'Curățare'). Verificați dacă filtrul este înfundat. În caz afirmativ, scoateți suportul filtrului și curățați filtrul (a se vedea capitolul 'Curățarea').
Aspiratorul prezintă scăpări de praf.	Verificați dacă este plin compartimentul pentru praf. În caz afirmativ, goliți-l.



Problemă	Soluție
	Asigurați-vă că ați atașat corect compartimentul pentru praf la aparat (a se vedea capitolul 'Curățarea').
	Asigurați-vă că suportul filtrului a fost introdus corect în compartimentul pentru praf (a se vedea capitolul 'Curățarea').
Aspiratorul nu funcționează corect când unul sau mai multe accesorii (furtunul, tubul, peria sau accesoriul pentru spații înguste) sunt atașate.	Verificați dacă unul dintre accesorii este înfundat. În caz afirmativ, îndepărtați obstrucția.
	Verificați dacă este plin compartimentul pentru praf. În caz afirmativ, goliți-l.
	Verificați dacă filtrul este înfundat. În caz afirmativ, utilizați peria sau un aspirator obișnuit pentru a curăța filtrul.

**Общее описание (Рис. 1)**

- A** Сетевой шнур
- B** Держатель фильтра
- C** Фильтр
- D** Передняя часть прибора
- E** Пылесборник
- F** Встроенная щелевая насадка
- G** Кнопка отсоединения щелевой насадки
- H** Крепления для наплечного ремня
- I** Кнопка для открывания пылесборника
- J** Переключатель вкл./выкл.
- K** Отверстия для выхода воздуха
- L** Наконечник шланга, подсоединяемый к пылесосу
- M** Шланг
- N** Наконечник шланга, подсоединяемый к насадке
- O** Щетка
- P** Наплечный ремень + карабин
- Q** Переходник
- R** Секции трубки
- S** Насадка

**Внимание**

До начала эксплуатации прибора внимательно ознакомьтесь с настоящим руководством и сохраните его для дальнейшего использования в качестве справочного материала.

- Перед подключением прибора убедитесь, что указанное на нём номинальное напряжение соответствует напряжению местной электросети.
- Запрещается пользоваться пылесосом, если сетевая вилка, сетевой шнур или сам пылесос неисправны. По вопросам ремонта обращайтесь в авторизованный сервисный центр Philips.
- В случае повреждения сетевого шнура, его необходимо заменить. Чтобы обеспечить безопасную эксплуатацию прибора, заменяйте шнур только в торговой организации Philips, в авторизованном сервисном центре Philips или в сервисном центре с персоналом аналогичной квалификации.
- Храните прибор в недоступном для детей месте.
- Запрещается убирать пылесосом воду или другие жидкости. Запрещается применять пылесос для уборки огнеопасных веществ, а также неостывшего пепла.
- Запрещается погружать пылесос в воду.
- Во время работы пылесоса отверстия для выхода воздуха всегда должны быть свободны.
- Запрещается пользоваться пылесосом без пылесборника и/или фильтра.
- Не направляйте шланг от включенного пылесоса в сторону глаз или ушей и не помещайте его в рот.
- Всегда отключайте пылесос после использования.
- Перед подсоединением или отсоединением насадок, обязательно выключите пылесос.
- Перед очисткой пылесоса обязательно отключите сетевую вилку от электросети.
- Уровень шума:  $L_c = 84$  дБ (А)

**Электромагнитные поля (ЭМП)**

Данное устройство Philips соответствует стандартам по электромагнитным полям (ЭМП). При правильном обращении согласно инструкциям, приведенным в руководстве пользователя, применение устройства безопасно в соответствии с современными научными данными.

## Подготовка прибора к работе

Для дополнительного удобства можно прикрепить к пылесосу наплечный ремень. Зашелкните карабины на переднем и заднем креплениях. Расположение креплений для наплечного ремня показаны на рисунке 1.

- 1 Вставьте вилку в розетку электросети.

## Использование прибора

- 1 Чтобы включить пылесос, сдвиньте переключатель вкл./выкл. вперед (Рис. 2).
- 2 Чтобы выключить пылесос, сдвиньте переключатель вкл./выкл. назад (Рис. 3).

Перед подсоединением или отсоединением насадок, обязательно выключите пылесос.

### Щетка

Насадка-щетка предназначена для бережной уборки деликатных поверхностей.

- Подсоедините насадку-щетку к передней части прибора (Рис. 4).

### Шланг

Для более эффективной уборки насадкой-щеткой можно подсоединить шланг.

- 1 Вставьте наконечник шланга, подсоединяемый к пылесосу, в прибор (Рис. 5).
- 2 Вставьте насадку-щетку в наконечник шланга, подсоединяемый к насадке (Рис. 6).

### Трубка и насадка

С помощью насадки можно производить чистку как ковров, так и полов с твердым покрытием.

- 1 Соедините между собой секции трубки, вставляя узкую секцию в более широкую, и немного ее поворачивая.
- 2 Присоедините трубку с помощью переходника к шлангу (Рис. 7).
- 3 Присоедините насадку к противоположному концу трубки (Рис. 8).

### Встроенная щелевая насадка

С помощью щелевой насадки можно быстро и с легкостью убирать в труднодоступных местах.

- 1 Для отсоединения щелевой насадки, сдвиньте ползунок для освобождения насадки в сторону ручки, и вытащите щелевую насадку свободной рукой (Рис. 9).
- 2 Для безопасной эксплуатации прибора поместите щелевую насадку в пылесос до упора (Рис. 10).

Хранение щелевой насадки на корпусе пылесоса:

- 3 Вытяните щелевую насадку из пылесоса (Рис. 11).
- 4 Поместите щелевую насадку в углубление на корпусе пылесоса и прижмите ее (должен прозвучать щелчок). (Рис. 12)

## Очистка

Перед очисткой прибора всегда отсоединяйте его от электросети.

- 1 Протрите прибор влажной тканью.

**Очистка пылесборника.**

Не забывайте регулярно очищать пылесборник и фильтр.

Перед очисткой пылесборника и фильтра, обязательно отключайте пылесос от электросети.

- 1** Нажмите на кнопку отсоединения пылесборника (Рис. 13).
- 2** Извлеките пылесборник из пылесоса (Рис. 14).
- 3** Вытащите держатель фильтра из пылесборника. (Рис. 15)
- 4** Вытряхните содержимое пылесборника в мусорное ведро (Рис. 16).
- 5** Извлеките фильтр из держателя, повернув его против часовой стрелки (Рис. 17).
- 6** Очистите фильтр.  
Если фильтр сильно загрязнен, используйте для его очистки щетку или обычный пылесос.
- 7** Установите фильтр в держатель и поверните его по часовой стрелке.
- 8** Вставьте держатель фильтра на место в пылесборник.
- 9** Снова вставьте пылесборник, совместив его прорезь с ответными деталями корпуса. Сначала присоедините нижнюю часть пылесборника, а затем надавите на верхнюю часть в сторону пылесоса, пока пылесборник не встанет на место (должен прозвучать щелчок) (Рис. 18).

**Защита окружающей среды**

- После окончания срока службы не выбрасывайте прибор вместе с бытовыми отходами. Передайте его в специализированный пункт для дальнейшей утилизации. Этим вы поможете защитить окружающую среду (Рис. 19).

Для облегчения утилизации пластмассовые детали пылесоса промаркированы. Картонная упаковка изготовлена из вторсырья и пригодна для полной вторичной переработки.

**Гарантия и обслуживание**

Для получения дополнительной информации или в случае возникновения проблем зайдите на веб-сайт [www.philips.com](http://www.philips.com) или обратитесь в Центр поддержки покупателей в вашей стране (номер телефона центра указан на гарантийном талоне). Если подобный центр в вашей стране отсутствует, обратитесь в местную торговую организацию Philips или в отдел поддержки покупателей компании Philips Domestic Appliances and Personal Care BV.

**Поиск и устранение неисправностей**

Неисправность	Способы решения
Пылесос не работает.	Проверьте, правильно ли вставлена вилка в розетку электросети.
	Для проверки пылесоса обратитесь в торговую организацию или авторизованный сервисный центр Philips.
Пылесос работает недостаточно эффективно.	Проверьте, правильно ли присоединен пылесборник.
	Очистите пылесборник (см. главу "Очистка").

Неисправность	Способы решения
	Проверьте, не забит ли пылью фильтр. Если да, то снимите держатель фильтра и очистите фильтр (см. раздел "Очистка").
Пылесос не удерживает пыль.	Проверьте, не заполнен ли пылесборник. Если да, то очистите его.
	Проверьте, правильно ли присоединен пылесборник (см. главу "Очистка").
	Проверьте, правильно ли вставлен держатель фильтра в пылесборник (см. главу "Очистка").
При подсоединении одной или нескольких насадок (шланга, трубки, насадки-щетki или щелевой насадки), пылесос работает не эффективно.	Проверьте, не засорилась ли одна из насадок. Если да, то удалите засор.
	Проверьте, не заполнен ли пылесборник. Если заполнен, то очистите его.
	Проверьте, не забит ли пылью фильтр. Если да, то используйте для его очистки щетку или обычный пылесос.

**Opis zariadenia (Obr. 1)**

- A** Sieťový kábel
- B** Nosič filtra
- C** Filter
- D** Hubica
- E** Priečinko na zachytený prach
- F** Integrovaný štrbinový nástavec
- G** Tlačidlo na oddelenie štrbinového nástavca
- H** Otvory na pripojenie remienka na prenášanie
- I** Tlačidlo na uvoľnenie priečinku na zachytený prach
- J** Vypínač
- K** Otvory pre vyfukovaný vzduch
- L** Koncovka na pripojenie hadice k vysávaču
- M** Hadica
- N** Koncovka na pripojenie nástavcov ku hadici
- O** Keľový nástavec
- P** Remienok na prenášanie s karabínkami
- Q** Spojka
- R** Časti trubice
- S** Hubica

**Dôležité**

Pred použitím zariadenia si pozorne prečítajte tieto pokyny na použitie a uschovajte ich pre referenciu do budúcnosti.

- Pred pripojením zariadenia skontrolujte, či napätie uvedené na zariadení a napätie v sieti je rovnaké.
- Ak je poškodená zástrčka, kábel alebo samotné zariadenie, nesmiete ho ďalej používať. Odneste ho na opravu do autorizovaného servisného centra spoločnosti Philips.
- Ak je poškodený sieťový kábel, smie ho vymeniť jedine personál spoločnosti Philips, servisného centra autorizovaného spoločnosťou Philips alebo iná kvalifikovaná osoba, aby sa predišlo nebezpečným situáciám.
- Zariadenie odkladajte mimo dosahu detí.
- Nikdy nevysávajte vodu ani iné kvapaliny. Nikdy nevysávajte horľavý materiál ani popol, kým nevychladne.
- Vysávač nikdy neponárajte do vody.
- Otvory na vyfukovaný vzduch nesmú byť počas vysávania blokované.
- Vysávač nepoužívajte, ak nie je nasadený priečinko na zachytený prach a/alebo filter.
- Ak je vysávač zapnutý a má pripojenú hadicu, nepribližujte ju ku očiam, ušiam ani sa nesnažte vložiť ju do úst.
- Vysávač po použití vždy vypnite.
- Pred každým pripojením alebo odpojením príslušenstva vysávač vypnite.
- Pred čistením odpojte vysávač zo siete.
- Deklarovaná hodnota emisie hluku je 84 dB(A), čo predstavuje hladinu A akustického výkonu vzhľadom na referenčný akustický výkon 1 pW.

**Elektromagnetické polia (EMF)**

Tento výrobok Philips vyhovuje všetkým normám týkajúcim sa elektromagnetických polí (EMF). Ak budete zariadenie používať správne a v súlade s pokynmi v tomto návode na použitie, bude jeho použitie bezpečné podľa všetkých v súčasnosti známych vedeckých poznatkov.

## Príprava na použitie

Ku vysávaču môžete pripnúť remienok, ktorý Vám uľahčí jeho prenášanie. Vpredu a vzadu remienok pripnite karabínkami. Na obrázku 1 sú znázornené otvory na pripojenie remienka.

- 1 Zariadenie pripojte do siete.

## Použitie zariadenia

- 1 Zariadenie zapnete posunutím vypínača do polohy zapnuté (Obr. 2).
- 2 Zariadenie vypnete posunutím vypínača do polohy vypnuté (Obr. 3).

Pred každým pripojením alebo odpojením príslušenstva vysávač vypnite.

## Kefový nástavec

Kefový nástavec môžete použiť na vysávanie chĺstovitých povrchov.

- Kefový nástavec pripojte ku hubici na príslušenstvo (Obr. 4).

## Hadica

Hadicu môžete použiť vtedy, ak chcete predĺžiť dosah kefového nástavca.

- 1 Koncovku, ktorou sa hadica pripája k vysávaču, zasuňte do hubice na príslušenstvo (Obr. 5).
- 2 Kefový nástavec zasuňte do koncovky hadice na pripojenie nástavcov (Obr. 6).

## Trubica a hubica

Hubicu môžete použiť na vysávanie kobercov aj pevnej podlahy.

- 1 Pospájajte jednotlivé časti trubice tak, že užší koniec jednej časti trubice zasuniete do širšieho konca ďalšej časti trubice a mierne nimi pootočíte.
- 2 Trubicu k hadici pripojíte pomocou spojky (Obr. 7).
- 3 Nástavec pripojte k opačnému koncu trubice (Obr. 8).

## Integrovaný štrbinový nástavec

Pomocou štrbinového nástavca vysajete nečistoty z miest, kam by ste obyčajným nástavcom dosiahli len veľmi ťažko.

- 1 Uvoľňovacie tlačidlo potlačte smerom k rúčke, aby sa uvoľnil štrbinový nástavec, a voľnou rukou ho vyklopte (Obr. 9).
- 2 Štrbinový nástavec zasuňte čo najďalej do hubice na príslušenstvo a zaistite ho (Obr. 10). Pri odkladaní štrbinového nástavca pripojeného k telu vysávača:
- 3 Z hubice vyberte štrbinový nástavec (Obr. 11).
- 4 Sklopte štrbinový nástavec späť do tela vysávača a pevne ho zaklapnite (budete počuť kliknutie). (Obr. 12)

## Čistenie

Pred čistením zariadenie vždy odpojte zo siete.

- 1 Zariadenie očistite navlhčenou tkaninou.

## Vyprázdnenie priechodka na zachytený prach.

Pravidelne vyprázdňujte priechodok na prach a čistite filter.

Pred vyprázdnením priechínka na zachytený prach a pred čistením filtra zariadenie vždy odpojte zo siete.

- 1** Stlačte tlačidlo na otvorenie priechínka na zachytený prach (Obr. 13).
- 2** Oddeľte priechínok na zachytený prach od vysávača (Obr. 14).
- 3** Z priechínka na zachytený prach vyberte nosič filtra. (Obr. 15)
- 4** Obsah priechínka na zachytený prach vysypte do smetného koša (Obr. 16).
- 5** Filtrrom otočte proti smeru pohybu hodinových ručičiek a vyberte ho z nosiča (Obr. 17).
- 6** Očistite filter.  
Ak je filter veľmi znečistený, očistite ho kefou alebo bežným vysávačom.
- 7** Filter vložte do nosiča a otočte ním v smere pohybu hodinových ručičiek.
- 8** Nosič filtra vložte späť do priechínka na zachytený prach.
- 9** Priechínok na zachytený prach pripevnite späť tak, že vybranie na okraji priechínka nasadíte na výstupok na tele vysávača. Najskôr nasadíte spodnú stranu priechínka a potom zatlačte aj jeho vrchnú časť smerom na zariadenie, aby priechínok na zachytený prach zapadol na svoje miesto (budete počuť kliknutie) (Obr. 18).

### Životné prostredie

- Zariadenie na konci životnosti neodhadzujte spolu s bežným komunálnym odpadom, ale kvôli recyklácii ho odovzdajte na mieste oficiálneho zberu. Pomôžete tak chrániť životné prostredie (Obr. 19).

Kvôli uľahčeniu recyklovania sú plastové súčiastky zariadenia označené kódom. Kartónové balenie je vyrobené z recyklovaného materiálu a môžete ho celé recyklovať.

### Záruka a servis

Ak potrebujete informácie alebo máte problém, navštívte webovú stránku spoločnosti Philips - [www.philips.com](http://www.philips.com), alebo sa obráťte na Centrum služieb zákazníkom spoločnosti Philips vo Vašej krajine (telefónne číslo Centra nájdete v priloženom celosvetovo platnom záručnom liste). Ak sa vo Vašej krajine toto Centrum nenachádza, obráťte sa na miestneho predajcu výrobkov Philips alebo kontaktujte Oddelenie služieb Philips - divízia domáce spotrebiče a osobná starostlivosť.

### Riešenie problémov

Problém	Riešenie
Vysávač nepracuje.	Uistite sa, že ste zariadenie riadne pripojili do siete. Zariadenie odneste na prehliadku k predajcovi alebo do servisného centra autorizovaného spoločnosťou Philips.
Vysávač riadne nevysáva.	Uistite sa, že ste na zariadenie riadne nasadili priechínok na zachytený prach. Vyprázdnite priechínok na zachytený prach (pozrite si kapitolu „Čistenie“). Skontrolujte, či nie je upchaný filter. Ak áno, vyberte nosič filtra a očistite filter (viď kapitola „Čistenie“).



Problém	Riešenie
Z vysávača uniká prach.	Skontrolujte, či priechinok na zachytený prach nie je plný. Ak áno, vyprázdňte ho.
	Uistite sa, že ste na zariadenie riadne nasadili priechinok na zachytený prach (viď kapitola „Čistenie“).
	Uistite sa, že ste do priechinku na zachytený prach riadne vložili nosič filtra (viď kapitola „Čistenie“).
Ak je nasadený jeden alebo viacero nástavcov (hadica, trubica, kefový nástavec alebo štrbinový nástavec), vysávač riadne nepracuje.	Skontrolujte, či niektorá časť príslušenstva nie je upchatá. Ak áno, odstráňte prekážku.
	Skontrolujte, či priechinok na zachytený prach nie je plný. Ak je, vyprázdňte ho.
	Skontrolujte, či nie je upchaný filter. Ak áno, na očistenie filtra použite kefu alebo bežný vysávač.

**Splošni opis (Sl. 1)**

- A** Omrežni kabel
- B** Nosilec filtra
- C** Filter
- D** Nastavek aparata
- E** Komora za prah
- F** Vgrajeni ozki nastavek
- G** Gumb za sprostitvev ozkega nastavka
- H** Reži za ramenski trak
- I** Gumb za sprostitvev komore za prah
- J** Drsno stikalo za vklop/izklop
- K** Odprtine za odvodni zrak
- L** Konec fleksibilne cevi aparata
- M** Fleksibilna cev
- N** Konec fleksibilne cevi nastavka
- O** Krtača
- P** Ramenski trak + kaveljček
- Q** Konektor
- R** Deli cevi
- S** Nastavek

**Pomembno**

Pred uporabo aparata natančno preberite ta navodila za uporabo in jih shranite za poznejšo uporabo.

- Preden aparat priključite na električno omrežje, preverite, ali na adapterju navedena napetost ustreza napetosti lokalnega električnega omrežja.
- Aparata ne uporabljajte, če je poškodovan vtikač, kabel ali sam aparat. Odnosite ga na popravilo na Philipsov pooblaščen servis.
- Poškodovani omrežni kabel sme zamenjati le podjetje Philips, Philipsov pooblaščen servis ali ustrezno usposobljeno oseboje.
- Aparat hranite izven dosega otrok.
- Ne vsesavajte vode ali katerekoli druge tekočine. Ne vsesavajte vnetljivih snovi ali pepela, dokler se ta popolnoma ne ohladi.
- Sesalnika ne potaplajte v vodo.
- Med sesanjem odprtine za odvodni zrak ne smejo biti blokirane.
- Sesalnika ne uporabljajte brez komore za prah in/ali filtra.
- Ko je sesalnik vklopljen in je cev priključena na sesalnik, cevi ne usmerjajte v oči ali ušesa in je ne vstavljajte v usta.
- Sesalnik po uporabi izklopite.
- Aparat izključite, preden nanj priklopite ali z njega odklopite nastavke.
- Pred čiščenjem aparata izključite iz električnega omrežja.
- Raven hrupa:  $L_c = 84 \text{ dB [A]}$

**Elektromagnetna polja (EMF)**

Ta Philipsov aparat ustreza vsem standardom glede elektromagnetnih polj (EMF). Če z aparatom ravirate pravilno in v skladu z navodili v tem priročniku, je njegova uporaba, glede na danes veljavne znanstvene dokaze, varna.

**Priprava pred uporabo**

Za dodatno udobje pri sesanju lahko na sesalnik priklopite ramenski trak. Priklopite kaveljček na sprednji in zadnji del aparata. Na sliki 1 si oglejte, kje se nahajata reži za trak.

- 1 Vstavite vtičač v omrežno vtičnico.

### Uporaba aparata

- 1 Za vklop aparata potisnite drsno stikalo za vklop/izklop naprej (Sl. 2).
- 2 Za izklop aparata potisnite drsno stikalo za vklop/izklop nazaj (Sl. 3).

Aparat izključite, preden nanj priklopite ali z njega odklopite nastavke.

### Krtača

S krtačo lahko čistite občutljive površine.

- Priključite krtačo na odprtino za priklop nastavkov (Sl. 4).

### Fleksibilna cev

S fleksibilno cevjo lahko podaljšate doseg krtače.

- 1 Konec fleksibilne cevi aparata vstavite v odprtino za priklop nastavkov (Sl. 5).
- 2 Krtačo vstavite v konec fleksibilne cevi nastavka (Sl. 6).

### Cev in nastavek za sesanje

Nastavek za sesanje lahko uporabljate za sesanje preprog in trdih tal.

- 1 Dele cevi spojite tako, da ožji del vstavite v širšega in ga pri tem malo zasučete.
- 2 S pomočjo spojnika priključite cev na fleksibilno cev (Sl. 7).
- 3 Na drugi konec cevi priključite nastavek za sesanje (Sl. 8).

### Vgrajeni ozki nastavek

Z ozkim nastavkom lahko hitro in priročno očistite težko dostopne predele.

- 1 Drsniik za sprostitvev potisnite proti ročaju, da sprostite ozki nastavek, in ga z roko iztegnite ven (Sl. 9).
- 2 Ozki nastavek do konca potisnite v odprtino za priklop, da bo trdno na mestu (Sl. 10).  
Da ozki nastavek shranite na ohišju aparata:
- 3 Ozki nastavek potegnite iz odprtine za priklop nastavkov (Sl. 11).
- 4 Ozki nastavek zložite nazaj na ohišje aparata in pritisnite na mesto ("klik"). (Sl. 12)

### Čiščenje

Pred čiščenjem aparat izključite iz električnega omrežja.

- 1 Aparat očistite z vlažno krpo.

### Praznjenje komore za prah.

Redno praznite komoro za prah in čistite filter.

Aparat izključite, preden začnete s praznjenjem komore za prah ali s čiščenjem filtra.

- 1 Pritisnite gumb za odpiranje komore za prah (Sl. 13).
- 2 Komoro odstranite iz aparata (Sl. 14).
- 3 Nosilec filtra potegnite iz komore za prah. (Sl. 15)
- 4 Vsebinsko komore za prah izpraznite v smetnjak (Sl. 16).

- 5 Filter iz nosilca odstranite tako, da ga zavrtite v nasprotni smeri urinega kazalca (Sl. 17).
- 6 Očistite filter.  
Če je filter zelo umazan, ga očistite s krtačo ali drugim sesalnikom.
- 7 Filter vstavite nazaj v nosilec in zavrtite v smeri urinega kazalca.
- 8 Nosilec filtra vstavite nazaj v komoro za prah.
- 9 Komoro za prah ponovno pritrdite na aparat tako, da režo na komori poravnate z izbočenim delom aparata. Priključite spodnji del komore in pritisnite zgornji del komore proti aparatu, da skoči na mesto ("klik") (Sl. 18).

### Okolje

- Aparata po preteku življenjske dobe ne odvrzite skupaj z običajnimi gospodinjskimi odpadki, odložite ga na uradnem zbirnem mestu za recikliranje. S tem boste pripomogli k ohranitvi okolja (Sl. 19).

Zaradi recikliranja so plastični deli aparata oštevilčeni. Kartonska embalaža je izdelana iz recikliranega materiala in jo je možno znova v celoti reciklirati.

### Garancija in servis

Za informacije ali v primeru težav obiščite Philipsovo spletno stran na naslovu [www.philips.com](http://www.philips.com) oziroma se obrnite na Philipsov center za pomoč uporabnikom v vaši državi (telefonsko številko najdete v mednarodnem garancijskem listu). Če v vaši državi takšnega centra ni, se obrnite na lokalnega Philipsovega prodajalca ali Philipsov oddelek za male gospodinjske aparate in aparate za osebno nego.

### Odpravljanje težav

Težava	Rešitev
Sesalnik ne deluje.	Prepričajte se, da je vtičnik pravilno vstavljen v omrežno vtičnico. Odnosite aparat v trgovino, kjer ste ga kupili, ali pa na pregled na pooblaščen servis.
Sesalnik ne sesa pravilno.	Prepričajte se, ali ste komoro za prah pravilno namestili na aparat. Izpraznite komoro za prah (oglejte si poglavje "Čiščenje"). Preverite, ali je filter zamašen. Če je zamašen, odstranite nosilec filtra in očistite filter (oglejte si poglavje "Čiščenje").
Prah uhaja iz sesalnika.	Preverite, ali je komora za prah polna. Če je polna, jo izpraznite. Prepričajte se, da ste komoro za prah pravilno namestili na aparat (oglejte si poglavje "Čiščenje"). Prepričajte se, ali je nosilec filtra pravilno nameščen v komoro za prah (oglejte si poglavje "Čiščenje").

## Težava

Sesalnik ne deluje pravilno, ko je nanj priključenih več nastavkov (fleksibilna cev, cev, krtača ali ozki nastavek).

## Rešitev

Preverite, ali je kateri izmed nastavkov zamašen. Če je, oviro odstranite.

Preverite, ali je komora za prah polna. Če je polna, jo izpraznite.

Preverite, ali je filter zamašen. Če je zamašen, ga očistite s krtačo ali navadnim sesalnikom.

**Opšti opis (Sl. 1)**

- A** Kabl za napajanje
- B** Držač filtera
- C** Filter
- D** Mlaznica uređaja
- E** Odeljak za prašinu
- F** Integrisani dodatak za uske površine
- G** Taster za oslobađanje dodatka za uske površine
- H** Otvori za kaiš za rame
- I** Dugme za otvaranje odeljka za prašinu
- J** Dugme za uključivanje/isključivanje
- K** Izduvni otvori
- L** Kraj creva prema uređaju
- M** Crevo
- N** Kraj creva za dodatke
- O** Četka
- P** Kaiš za rame + kopča
- Q** Konektor
- R** Cevasti delovi
- S** Mlaznica

**Važno**

Pre upotrebe aparata pažljivo pročitajte ovo uputstvo i sačuvajte ga za buduće potrebe.

- Pre uključivanja uređaja proverite da li napon naznačen na uređaju odgovara naponu lokalne mreže.
- Nemojte koristiti uređaj ako je oštećen utikač, kabl ili sam uređaj. Odnosite ga na opravku u ovlašćeni Philips servis.
- Da bi se izbegao rizik, glavni kabl u slučaju oštećenja treba da zameni kompanija Philips, tj. servisni centar ovlašćen od strane kompanije Philips ili osoba sa odgovarajućim kvalifikacijama.
- Aparat čuvajte van domašaja dece.
- Nikada nemojte usisavati vodu ili neke druge tečnosti te zapaljive supstance, a pepeo ne usisavajte dok se ne ohladi.
- Nemojte uranjati usisivač u vodu.
- Prilikom usisavanja nemojte blokirati izduvne otvore.
- Nemojte upotrebljavati usisivač bez odeljka za skupljanje prašine i/ili filtera.
- Nemojte upravljati crevo prema očima ili ušima i nemojte ga stavljati u usta kada je usisivač uključen, a crevo priključeno na usisivač.
- Usisivač uvek isključite nakon upotrebe.
- Uvek isključite uređaj pre priključivanja ili skidanja dodataka.
- Pre čišćenja, izvucite utikač iz utičnice na zidu.
- Nivo buke: Lc = 84 dB [A]

**Elektromagnetna polja (EMF)**

Ovaj Philips aparat je usklađen sa svim standardima u vezi sa elektromagnetnim poljima (EMF). Ako se aparatom rukuje na odgovarajući način i u skladu sa uputstvima iz ovog priručnika, aparat je bezbedan za upotrebu prema naučnim dokazima koji su danas dostupni.

**Pre upotrebe**

Na uređaj možete radi udobnosti da prikačite kaiš za nošenje o ramenu. Povežite kopču sa prednjom i zadnjom stranom uređaja. Vidi sliku 1 u vezi mesta za otvore za kaiš za rame.

- 1** Uključite utikač u zidnu utičnicu.

## Upotreba aparata

- 1 Kod uključivanja uređaja pomerite dugme za uključivanje/isključivanje prema napred (Sl. 2).
- 2 Kod isključivanja uređaja pomerite dugme za uključivanje/isključivanje prema nazad (Sl. 3).

Uvek isključite uređaj pre priključivanja ili skidanja dodataka.

### Četka

Četka može da se koristi za čišćenje osetljivih površina.

- Montirajte četku na mlaznicu uređaja (Sl. 4).

### Crevo

Možete da koristite crevo za produžavanje domašaja četke.

- 1 Stavite kraj creva prema uređaju u mlaznicu uređaja (Sl. 5).
- 2 Stavite četku na kraj creva za dodatke (Sl. 6).

### Cev i mlaznica

Mlaznica može da se koristi na tepisima i tvrdim podovima.

- 1 Spojite cevaste delove stavljajući uski deo u širi, malo ga okrećući pri tom.
- 2 Povežite cev sa crevom pomoću konektora (Sl. 7).
- 3 Priključite mlaznicu na drugi kraj cevi (Sl. 8).

### Integrirani dodatak za uske površine

Sa dodatkom za uske površine možete brzo i udobno da čistite teško pristupačna mesta.

- 1 Grunite klizač za oslobađanje prema dršci da biste oslobodili dodatak za uske površine i skinuli ga slobodnom rukom (Sl. 9).
- 2 Gurnite dodatak za uske površine u otvor uređaja što je moguće dublje, da biste ga učvrstili (Sl. 10).

Da biste odložili dodatak za uske površine na telu uređaja:

- 3 Izvucite dodatak za uske površine iz mlaznice uređaja (Sl. 11).
- 4 Sklopite dodatak za uske površine na telo uređaja i učvrstite ga ('klik'). (Sl. 12)

## Čišćenje

Aparat uvek isključite iz napajanja pre nego što počnete sa čišćenjem.

- 1 Uređaj očistite vlažnom tkaninom.

### Pražnjenje odeljka za prašinu

Vodite računa o tome da odeljak za prašinu i filter treba redovno da se prazne i čiste.

Uvek isključite uređaj iz struje pre pražnjenja odeljka za prikupljanje prašine i čišćenja filtera.

- 1 Pritisnite taster za oslobađanje odeljka za prikupljanje prašine (Sl. 13).
- 2 Uklonite odeljak za prikupljanje prašine iz uređaja (Sl. 14).
- 3 Izvadite držač filtera iz odeljka za prikupljanje prašine. (Sl. 15)
- 4 Ispraznite sadržaj odeljka za prikupljanje prašine u kantu za otpatke (Sl. 16).
- 5 Uklonite filter sa držača okrećući ga u smeru suprotnom kazaljci na satu (Sl. 17).

**6 Očistite filter.**

Ako je filter mnogo zaprljan, koristite četku ili običan usisivač.

**7 Vratite filter na držač i okrenite ga u smeru kazaljke na satu.****8 Vratite držač filtera u odeljak za prikupljanje prašine.****9 Ponovo montirajte odeljak za prikupljanje prašine tako što poravnate prorez na odeljku sa izbočenim delom uređaja. Prvo montirajte donji deo odeljka za prikupljanje prašine, a onda pritisnite gornji deo odeljka prema uređaju sve dok on ne legne na mesto ('klik') (Sl. 18).****Zaštita okoline**

- Uređaj koji se više ne može upotrebljavati nemojte da odlažete u kućanski otpad, već ga odložite na reciklažnom dvorištu. Tako ćete doprineti zaštiti okoline (Sl. 19).

Da bi se omogućilo recikliranje, plastični delovi ovog uređaja su kodirani. Kartonsko pakovanje je napravljeno od recikliranog materijala i može se reciklirati u potpunosti.

**Garancija i servis**

Ako su vam potrebne informacije ili imate neki problem, posetite Philips web-stranicu na adresi [www.philips.com](http://www.philips.com) ili se obratite Philips korisničkoj podršci u svojoj zemlji (broj telefona pronaći ćete na međunarodnom garantnom listu). Ako u vašoj zemlji ne postoji predstavništvo, obratite se ovlašćenom prodavcu ili servisnom odeljenju Philips Domestic Appliances and Personal Care BV.

**Rešavanje problema**

Problem	Rešenje
Usisivač ne radi.	Proverite da li ste pravilno gurnuli utikač u utičnicu.
	Ondesite uređaj vašem prodavcu ili u ovlašćeni Philips servis radi ispitivanja.
Usisivač ne usisava kako treba.	Proverite da li ste pravilno stavili odeljak za prikupljanje prašine u uređaj.
	Ispraznite odeljak za prašinu (vidi poglavlje 'Čišćenje').
	Proverite da li je filter zapušten. Ako jeste, uklonite držač filtera i očistite filter (vidi poglavlje 'Čišćenje').
Prašina izlazi iz usisivača.	Proverite da li je odeljak za prikupljanje prašine pun. Ako jeste, ispraznite ga.
	Proverite da li ste pravilno stavili odeljak za prikupljanje prašine u uređaj (vidi poglavlje 'Čišćenje').
	Proverite da li je držač filtera pravilno stavljen u odeljak za prikupljanje prašine (vidi poglavlje 'Čišćenje').
Usisivač ne radi kako treba kada je priključen jedan dodatak ili više njih (crevo, cev, četka ili dodatak za uske površine).	Proverite da li je neki od dodataka zapušten. Ako jeste, uklonite prepreku.
	Proverite da li je odeljak za prikupljanje prašine pun. Ako jeste, ispraznite ga.



## Problem

## Rešenje

Proverite da li je filter zapušten. Ako jeste, upotrebite četku ili standardni usisivač da biste očistili filter.

**Загальний опис (Мал. 1)**

- A** Шнур живлення
- B** Тримач фільтра
- C** Фільтр
- D** Насадка пристрою
- E** Відділення для пилу
- F** Вбудована щілинна насадка
- G** Кнопка розблокування щілинної насадки
- H** Отвори для наплічного ремня
- I** Кнопка розблокування відділення для пилу
- J** Повзунковий вимикач
- K** Отвори для повітря
- L** Кінець шланга з боку пристрою
- M** Шланг
- N** Кінець шланга з боку насадки
- O** Насадка-щітка
- P** Наплічний ремінь із затискачем
- Q** З'єднувач
- R** Частини трубки
- S** Насадка

**Важлива інформація**

Уважно прочитайте ці інструкції перед тим, як використовувати пристрій, та зберігайте їх для подальшого використання.

- Перед тим, як приєднати пристрій до мережі, перевірте, чи збігається напруга, вказана у таблиці характеристик, із напругою у мережі.
- Не використовуйте пристрій, якщо штекер, шнур чи сам пристрій пошкоджено. Зверніться до сервісного центру Philips для ремонту.
- Якщо шнур пошкоджений, його можна замінити у сервісному центрі Philips або кваліфікованими особами для запобігання небезпеки.
- Зберігайте пристрій подалі від дітей.
- Не використовуйте пристрій для всмоктування води чи іншої рідини. Ніколи не використовуйте для всмоктування вогнебезпечних речовин, а також попелу, поки він не охолоне.
- Ніколи не занурюйте пилосос у воду.
- Під час прибирання ніколи не блокуйте отвори для повітря.
- Не використовуйте пилосос без відділення для пилу та/або фільтра.
- Не спрямовуйте шланг в очі чи у вуха, не беріть його до рота, коли пилосос увімкнений і шланг приєднаний до нього.
- Завжди вимикайте порошок після використання.
- Завжди вимикайте пристрій перед тим, як під'єднати або від'єднати приладдя.
- Перед тим, як чистити пристрій, витягуйте штекер із розетки.
- Рівень шуму:  $L_c = 84$  дБ [A]

**Електромагнітні поля (ЕМП)**

Цей пристрій Philips відповідає усім стандартам, які стосуються електромагнітних полів (ЕМП). Згідно з останніми науковими дослідженнями, пристрій є безпечним у використанні за умов правильної експлуатації у відповідності з інструкціями, поданими у цьому посібнику.

## Підготовка до використання

Для додаткової зручності можна під'єднати до пристрою наплічний ремінь. Під'єднайте затискачі до передньої і задньої сторони пристрою. Розташування отворів для наплічного ременя зображено на мал. 1.

- 1 Вставте штепсель у розетку.

## Застосування пристрою

- 1 Посуньте перемикач Увімк./Вимк. вперед, щоб увімкнути пристрій (Мал. 2).
- 2 Посуньте перемикач Увімк./Вимк. назад, щоб вимкнути пристрій (Мал. 3).

Завжди вимикайте пристрій перед тим, як під'єднувати або від'єднувати приладдя.

## Насадка-щітка

Насадку-щітку можна використовувати для чищення поверхонь, що потребують особливого догляду.

- Під'єднайте насадку-щітку до пристрою (Мал. 4).

## Шланг

Шланг можна використовувати для подовженого доступу під час чищення щіткою-насадкою.

- 1 Вставте кінець шланга з боку пристрою у відповідний отвір пристрою (Мал. 5).
- 2 Вставте насадку-щітку у кінець шланга з боку насадки (Мал. 6).

## Трубка і насадка

Насадку можна використовувати для чищення і килимів, і твердих підлог.

- 1 З'єднайте частини трубки між собою, вставляючи вужчий кінець у ширший і трохи повертаючи їх.
- 2 За допомогою з'єднувача під'єднайте трубку до шланга (Мал. 7).
- 3 Встановіть насадку у другий кінець трубки (Мал. 8).

## Вбудована щілинна насадка

За допомогою щілинної насадки можна швидко і зручно поприбирати у важкодоступних місцях.

- 1 Посуньте регулятор розблокування до ручки, щоб розблокувати щілинну насадку, і витягніть її вільною рукою (Мал. 9).
- 2 Закріпіть щілинну насадку якомога глибше в отворі пристрою (Мал. 10).  
Для зберігання щілинної насадки на корпусі пристрою:
- 3 витягніть щілинну насадку з отвору пристрою (Мал. 11).
- 4 складіть щілинну насадку до корпусу пристрою та зафіксуйте її до клацання. (Мал. 12)

## Чищення

Завжди витягуйте штепсель із розетки перед чищенням пристрою.

- 1 Чистіть пристрій вологою тканиною.

## Спорожнення відділення для пилу

Регулярно спорожнюйте відділення для порошу та чистіть фільтри.

Перед тим, як спорожнити відділення для пилу і почистити фільтр, завжди виймайте шнур із розетки.

- 1** Натисніть кнопку розблокування відділення для пилу (Мал. 13).
- 2** Витягніть відділення для пилу із пристрою (Мал. 14).
- 3** Вийміть тримач фільтра з відділення для пилу. (Мал. 15)
- 4** Спорожніть відділення для пилу (Мал. 16).
- 5** Витягніть фільтр із тримача, повертаючи проти годинникової стрілки (Мал. 17).
- 6** Почистіть фільтр.  
Якщо фільтр дуже брудний, скористайтеся для цього щіткою або іншим пиლოსосом.
- 7** Вставте фільтр назад у тримач і поверніть його за годинниковою стрілкою.
- 8** Встановіть тримач фільтра у відділення для пилу.
- 9** Встановіть відділення для пилу так, щоб положення виїмки на відділенні для пилу відповідало положенню виступу на пристрої. Спочатку під'єднайте дно відділення для пилу, а потім просуньте верхню частину відділення у напрямку пристрою до фіксації із клацанням (Мал. 18).

### Навколишнє середовище

- Не викидайте пристрій разом із звичайними побутовими відходами, а здавайте його в офіційний пункт прийому для повторної переробки. Таким чином Ви допоможете захистити довкілля (Мал. 19).

Для можливості утилізації пластикові частини пристрою було закодовано. Картонну упаковку виготовлено з переробленого матеріалу, який придатний для повної переробки.

### Гарантія та обслуговування

Якщо Вам необхідна інформація або у Вас виникла проблема, відвідайте веб-сторінку компанії Philips [www.philips.com](http://www.philips.com), або зверніться до Центру обслуговування клієнтів компанії Philips у Вашій країні (телефон можна знайти на гарантійному талоні). Якщо у Вашій країні немає Центру обслуговування клієнтів, зверніться до місцевого дилера або у відділ технічного обслуговування компанії Philips Domestic Appliances and Personal Care BV.

### Усунення несправностей

Проблема	Вирішення
Пилосос не працює.	Перевірте, чи штекер під'єднаний до розетки належним чином.
	Для перевірки віднесіть пристрій до дилера або сервісного центру, уповноваженого Philips.
Пилосос не працює належним чином.	Перевірте, чи правильно під'єднано до пристрою відділення для пилу.
	Спорожніть відділення для порошу (див. розділ "Чищення").
	Перевірте, чи не забився фільтр. Якщо так, витягніть тримач фільтра і почистіть фільтр (див. розділ "Чищення").

Проблема	Вирішення
З пирососа виходить пил.	Перевірте, чи не заповнене відділення для пилу. Якщо так, спорожніть його.  Перевірте, чи правильно під'єднано до пристрою відділення для пилу (див. розділ "Чищення").
Пилосос не працює, як належить, коли до нього під'єднано одне приладдя чи більше (шланг, трубка, насадка-щітка чи щілинна насадка).	Перевірте, чи тримач фільтра встановлено у відділення для пилу належним чином (див. розділ "Чищення").  Перевірте, чи приладдя не забилося. Якщо так, усуньте перешкоду.  Перевірте, чи не заповнене відділення для пилу. Якщо так, спорожніть його.  Перевірте, чи не забився фільтр. Якщо так, почистіть його за допомогою щітки чи іншого пирососа.

- ٢ قم بفك خزان تجميع الغبار من الجهاز. (شكل ١٤).
- ٣ أخرج حامل الفلتر من خزان تجميع الغبار. (شكل ١٥).
- ٤ أفرغ محتويات خزان تجميع الغبار في سلة المهملات. (شكل ١٦).
- ٥ قم بفك الفلتر من الحامل بتدويره في عكس اتجاه عقارب الساعة. (شكل ١٧).
- ٦ نظف الفلتر.
- ٧ استخدم فرشاة أو مكنسة كهربائية عادية إذا كان الفلتر متسخاً للغاية.
- ٨ أعد الفلتر في الحامل مع تدويره في اتجاه عقارب الساعة.
- ٩ أعد حامل الفلتر داخل خزان تجميع الغبار.
- ١٠ أعد تثبيت خزان تجميع الغبار من خلال موازاة الفتحة مع خزان تجميع الغبار باستخدام الجزء الناتئ من الجهاز. ثبت أولاً قاع خزان تجميع الغبار ثم اضغط على قمة خزان تجميع الغبار في اتجاه الجهاز حتى ينغلق في مبيته ("نقرة"). (شكل ١٨).

#### البيئة

- لا تتخلص من الجهاز مع مخلفات المنزل العادية في نهاية فترة الخدمة الخاصة به، ولكن قم بتسليمه في نقطة تجميع رسمية لتدويره. سوف تساعد من خلال قيامك بهذا الإجراء في الحفاظ على البيئة. (شكل ١٩).
- تم ترميز المكونات البلاستيكية المستخدمة في هذا الجهاز لتوفير السهولة في تدوير هذه المكونات. وتم صنع كرتونة الغلاف من مواد يعاد تصنيعها بالكامل.

#### الضمان والصيانة

للمزيد من المعلومات أو في حالة مصادفتك لأية مشكلة في استخدام الجهاز، يرجى زيارة الموقع الويب الخاص بشركة Philips على [www.philips.com](http://www.philips.com) أو الاتصال بمركز خدمة عملاء Philips في بلدك (ستجد رقم الهاتف الخاص به في كتيب الضمان العالمي). في حالة عدم وجود مركز خدمة عملاء في بلدك، اتجه إلى موزع Philips المحلي الخاص بك أو اتصل بقسم صيانة أجهزة Philips المنزلية أو الرعاية الشخصية BV.

#### حل المشاكل

المشكلة	الحل
المكنسة الكهربائية لا تعمل.	تأكد من إدخال القابس في مقبس الحائط بالطريقة الصحيحة.
لا تقوم المكنسة الكهربائية بالتنظيف بشكل جيد.	خذ الجهاز إلى الموزع المحلي أو إلى مركز خدمة مؤهل من قبل Philips ليقوموا بفحصه.
أفرغ خزان تجميع الغبار (انظر فصل "التنظيف").	تأكد من توصيل خزان تجميع الغبار في الجهاز بالطريقة الصحيحة.
يتسرب الغبار من المكنسة الكهربائية.	تأكد من عدم امتلاء خزان تجميع الغبار. إذا كان الخزان ممتلئاً، أفرغه.
لا تقوم المكنسة الكهربائية بالعمل بشكل جيد عند توصيل جميع الملحقات أو بعضها (الخرطوم، الأنبوب، الفرشاة أو أداة المناطق الصعبة).	تأكد من توصيل خزان تجميع الغبار في الجهاز بالطريقة الصحيحة (انظر فصل "التنظيف").
تأكد من عدم انسداد الفلتر. إذا كانت الملحقات منسدلة، أزل الانسداد.	تأكد من إدخال حامل الفلتر في خزان تجميع الغبار بالطريقة الصحيحة (انظر فصل "التنظيف").
تأكد من عدم امتلاء خزان تجميع الغبار. إذا كان الخزان ممتلئاً، أفرغه.	تأكد من عدم انسداد الفلتر. إذا كان الفلتر منسدلاً، استخدم فرشاة أو منظف المكنسة الكهربائية المحدد لتنظيف الفلتر.

## استخدام الجهاز

١ حرك ذراع التشغيل/الإيقاف إلى الأمام لتشغيل الجهاز. (شكل ٢).

٢ حرك ذراع التشغيل/الإيقاف إلى الخلف لإيقاف تشغيل الجهاز. (شكل ٣).

قم دوماً بإيقاف الجهاز عن العمل قبل توصيل الأكسسوارات أو فكها.

## الفرشاة

يمكن استخدام الفرشاة لتنظيف الأسطح الناعمة.

- ثبت الفرشاة في فوهة خرطوم الجهاز. (شكل ٤).

## الخرطوم

يمكنك استخدام الخرطوم لوصول أماكن أبعد بواسطة الفرشاة.

١ أدخل طرف خرطوم الجهاز في فوهة خرطوم الجهاز. (شكل ٥).

٢ أدخل الفرشاة في طرف الخرطوم الملحق. (شكل ٦).

## الأنبوب وفوهة الخرطوم

يمكن استخدام فوهة الخرطوم على السجاد أو الأرضيات القاسية.

١ وصل أجزاء الأنبوب بعضها ببعض من خلال إدخال الجزء الضيق في الجزء الواسع مع تدويرها قليلاً.

٢ وصل الأنبوب في الخرطوم بواسطة وحدة التوصيل. (شكل ٧).

٣ ثبت فوهة الخرطوم في الطرف الآخر للأنبوب. (شكل ٨).

## أداة تنظيف المناطق الصعبة المزودة داخل الجهاز

يمكنك بسرعة وبسهولة تنظيف المناطق التي يصعب الوصول إليها بواسطة أداة تنظيف المناطق الصعبة.

١ اضغط على زر الإطلاق المنزلق في اتجاه المقبض لإطلاق أداة تنظيف المناطق الصعبة واثنيه في الاتجاه الخارجي بيدك الأخرى. (شكل ٩).

٢ اضغط على أداة تنظيف المناطق الصعبة داخل فوهة خرطوم الجهاز بقدر الإمكان حتى تثبت في مكانها. (شكل ١٠).

لتخزين أداة تنظيف المناطق الصعبة على هيكل الجهاز:

٣ أخرج أداة تنظيف المناطق الصعبة من فوهة خرطوم الجهاز. (شكل ١١).

٤ أعد أداة تنظيف المناطق الصعبة داخل هيكل الجهاز من خلال طيها حتى تثبت في مبيتها ("نقرة"). (شكل ١٢).

## التنظيف

احرص دوماً على فصل الكهرباء عن الجهاز قبل تنظيفه.

١ استخدم قطعة قماش مبللة لتنظيف الجهاز.

## تفريغ خزان تجميع الغبار

تأكد من تفريغ خزان تجميع الغبار وتنظيف الفلتر بانتظام.

دوماً افصل الجهاز عن الكهرباء قبل تفريغ خزان تجميع الغبار و تنظيف الفلتر.

١ اضغط على زر إطلاق خزان تجميع الغبار. (شكل ١٣).

- A سلك التيار الكهربى
- B حامل الفلتر
- C الفلتر
- D فوهة خرطوم الجهاز
- E خزان تجميع الغبار
- F أداة تنظيف الأماكن الصعبة المزودة داخل الجهاز
- G زر إطلاق أداة تنظيف الأماكن الصعبة
- H فتحات الحمل على الكتف
- I زر تحرير خزان تجميع الغبار
- J ذراع الانزلاق للتشغيل/إيقاف
- K فتحات الهواء الناتج عن الشفط
- L طرف خرطوم الجهاز
- M الخرطوم
- N طرف الخرطوم الملحق
- O الفرشاة
- P حاملة كتف + مشبك
- Q وحدة التوصيل
- R أجزاء الأنابيب
- S فوهة الخرطوم

## هام

- اقرأ هذه التعليمات بعناية قبل استخدام الجهاز واحتفظ بها للرجوع إليها في المستقبل.
- تأكد من مطابقة مستوى الفولتية الموضحة على الجهاز مع فولتية مغذيات الكهرباء المحلية قبل توصيله بالكهرباء.
- لا تستخدم الجهاز في حالة وجود تلف في القابس أو السلك الكهربائي أو في الجهاز نفسه، واذهب به إلى مركز خدمة أجهزة Philips المعتمد للإصلاح.
- في حالة تلف السلك الكهربائي، يجب استبداله عن طريق Philips أو أي مركز صيانة معتمد منها أو بواسطة أشخاص على نفس الدرجة من التأهيل، وذلك لتفادي الخطر.
- احتفظ بالجهاز بعيداً عن متناول الأطفال.
- لا تشفط الماء أو أي سائل آخر. لا تقم أبداً بشفط المواد القابلة للاشتعال ولا تقم بشفط الرماد حتى يصبح بارداً.
- لا تغمر المكنسة الكهربائية داخل الماء أبداً.
- لا تقم أبداً بسد مجرى فتحات الهواء الصادر خلال عملية الشفط.
- لا تستخدم المكنسة الكهربائية بدون خزان تجميع الغبار و/أو الفلتر.
- لا تقم بتوجيه الخرطوم نحو العينين أو الأذنين ولا تضعه في فمك أثناء تشغيل المكنسة الكهربائية والخرطوم موصلاً بها.
- قم دوماً بإيقاف المكنسة الكهربائية عن العمل بعد الانتهاء من استخدامها.
- قم دوماً بإيقاف الجهاز عن العمل قبل توصيل الإكسسوارات أو فكها.
- انزع مقبس من قابس الحائط قبل تنظيف الجهاز.
- مستوى الضجيج: = LC 84 ديسبل (أمبير)

## الحقول الكهرومغناطيسية (EMF)

يتوافق هذا الجهاز من Philips مع كافة المعايير الخاصة بالحقول الكهرومغناطيسية (EMF)، يُعد استخدام هذا الجهاز آمناً إذا استخدم بشكل صحيح حسب التعليمات الواردة في دليل التعليمات هذا، وذلك حسب الدلائل العلمية المتوفرة اليوم.

## التجهيز للاستخدام

يمكنك تثبيت حاملة الكتف في الجهاز لتوفير مزيداً من السهولة في التشغيل، وصل المشبك بمقدمة ومؤخرة الجهاز. راجع الشكل ١ لمعرفة أماكن فتحات حاملة الكتف.

١ أدخل قابس الجهاز في مقبس الحائط.



- ۳ نگهدارنده فیلتر را از محفظه گرد و غبار بیرون بکشید. (شکل ۱۵).
- ۴ محتویات محفظه گرد و غبار را در یک سطل تخلیه کنید. (شکل ۱۶).
- ۵ فیلتر را با چرخاندن آن بر خلاف حرکت عقربه های ساعت از نگهدارنده فیلتر خارج کنید. (شکل ۱۷).
- ۶ فیلتر را تمیز کنید.  
از یک برس یا جارو برقی معمولی در صورتی که فیلتر خیلی کثیف باشد استفاده کنید.
- ۷ فیلتر را دوباره در نگهدارنده فیلتر قرار داده و آن را در جهت حرکت عقربه های ساعت بچرخانید.
- ۸ نگهدارنده فیلتر را دوباره در محفظه گرد و غبار قرار دهید.
- ۹ محفظه گرد و غبار را با میزان کردن شکاف روی محفظه گرد و غبار و برآمدگی روی دستگاه دوباره به دستگاه وصل کنید. ابتدا انتهای محفظه را وصل کرده و سپس بخش بالای محفظه گرد و غبار را به طرف دستگاه فشار داده تا در جای خود قفل گردد ("کلیک"). (شکل ۱۸).

### محیط زیست

– دستگاه را مانند سایر زباله های خانگی دور نریزید، و آن را در محلهای تعیین شده دور بریزید. با انجام این کار شما به حفظ محیط زیست کمک می کنید. (شکل ۱۹).

برای بازیافت کردن دستگاه، قطعات پلاستیکی که در این دستگاه استفاده شده است کد گذاری شده اند. بسته بندی مقوایی دستگاه از مواد بازیافتی درست شده است و کاملاً قابل بازیافت می باشد.

### ضمانت و سرویس

در صورتی که به اطلاعات نیاز داشتید یا با مشکلی مواجه شدید، لطفاً از سایت اینترنتی Philips به نشانی [www.philips.com](http://www.philips.com) بازدید کرده یا با مرکز مراقبت از مشتری Philips در کشور خود تماس بگیرید (چنانچه در کشور شما مرکز خدمات مشتریان وجود ندارد، به فروشنده لوازم Philips مراجعه نموده یا با بخش لوازم خانگی Philips یا حمایت شخصی وی بی تماس بگیرید).

### عیب یابی

#### مشکل

#### راه حل

جارو برقی کار نمی کند.	مطمئن شوید که دوشاخه را بطور صحیح در پریز قرار داده اید.
دستگاه را برای آزمایش نزد فروشنده یا مرکز خدمات مجاز Philips ببرید.	
جارو برقی درست مکش انجام نمی دهد.	مطمئن شوید که محفظه گرد و غبار را به درستی در دستگاه جا زده اید.
	محفظه گرد و غبار را تخلیه کنید (به فصل "تمیز کردن" مراجعه کنید).
	بررسی کنید که فیلتر مسدود نشده باشد. در صورت مسدود شدن فیلتر، نگهدارنده فیلتر را باز کرده و فیلتر را تمیز کنید. (به بخش "تمیز کردن" مراجعه کنید).
از جارو برقی گرد و غبار بیرون می زند.	بررسی کنید که محفظه گرد و غبار پر نشده باشد. در صورت پر شدن، آن را تخلیه کنید.
	مطمئن شوید که محفظه گرد و غبار را بطرز صحیح به دستگاه وصل کرده اید. (به بخش "تمیز کردن" مراجعه کنید).
	مطمئن شوید که نگهدارنده فیلتر بطرز صحیح در محفظه فیلتر جا زده شده است (به بخش "تمیز کردن" مراجعه کنید).
هنگامی که یک از ابزارها (شیلنگ، لوله، ابزار برس یا ابزار شکاف) به دستگاه وصل می شود، جارو برقی درست کار نمی کند.	بررسی کنید که هیچکدام از ابزارها مسدود نشده باشد. در صورت مسدود شدن، انسداد را برطرف نمایید.
	بررسی کنید که محفظه گرد و غبار پر نشده باشد. در صورت پر شدن، آن را تخلیه کنید.
	بررسی کنید که فیلتر مسدود نشده باشد. در صورت مسدود بودن فیلتر، از یک برس یا یک جارو برقی استاندارد برای تمیز کردن فیلتر استفاده کنید.

### استفاده از دستگاه

- ۱ سونيج كشيوى روشن/خاموش را براى روشن كردن دستگاه به سمت جلو فشار دهيد. (شكل ۲).
  - ۲ سونيج كشيوى روشن/خاموش را براى روشن كردن دستگاه به سمت عقب فشار دهيد. (شكل ۳).
- هميشه دستگاه را قبل از وصل كردن يا جدا كردن لوازم خاموش كنيد.

### ابزار برس

ابزار برس را مى توان براى تميز كردن سطوح ظريف استفاده كرد.  
- ابزار برس را به دهانك دستگاه وصل كنيد. (شكل ۴).

### شيلنگ

مى توانيد ابزار برس را براى دسترسى بيشتر به شيلنگ وصل كنيد.

- ۱ سر شيلنگ طرف دستگاه را در دهانك دستگاه جا بزنيد. (شكل ۵).
- ۲ ابزار برس را در سر شيلنگ مربوط به ابزار جا بزنيد. (شكل ۶).

### لوله و دهانك

دهانك را مى توان روى فرش يا روى كف زمين استفاده كرد.

- ۱ قطعات لوله را به يكديگر وصل کرده و آنان را در حالیکه کمی می چرخانید با جا زدن بخش نازک در بخش پهنتر وصل کنید.
- ۲ لوله را با استفاده از اتصال به شيلنگ وصل كنيد. (شكل ۷).
- ۳ دهانك را به سر ديگر لوله وصل كنيد. (شكل ۸).

### ابزار شكاف پكپارچه

با استفاده از ابزار شكاف مى توانيد به سرعت و براحتى اماكن دور از دسترس را تميز كنيد.

- ۱ دكمه آزاد كردن را بسمت دستگيره فشار داده تا ابزار شكاف آزاد شود و آن را با دست آزاد خود تا كنيد. (شكل ۹).
- ۲ ابزار شكاف را در درون دهانك دستگاه تا آنجا كه ممكن است فشار دهيد تا محكم شود. (شكل ۱۰).
- ۳ ابزار شكاف را از دهانك دستگاه بيرون بكشيد. (شكل ۱۱).
- ۴ ابزار شكاف را دوباره در بدنه دستگاه قرار داده و آن را در محل مربوطه جا بزنيد ("كليك"). (شكل ۱۲).

### تميز كردن

هميشه دستگاه را قبل از تميز كردن از برق خارج كنيد.

- ۱ دستگاه را با يك پارچه نمدار تميز كنيد.

### تخليه محفظه گرد و غبار.

مطمئن شويد كه محفظه گرد و غبار خالى مى باشد و فيلتر را هم بطور منظم تميز كنيد.

هميشه قبل از تخليه محفظه گرد و غبار و تميز كردن فيلتر دوشاخه دستگاه را از پرين بيرون بكشيد.

- ۱ دكمه آزاد كردن بخش گرد و غبار را فشار دهيد. (شكل ۱۳).
- ۲ محفظه گرد و غبار را از دستگاه بيرون آوريد. (شكل ۱۴).

- A سیم برق
- B نگهدارنده فیلتر
- C فیلتر
- D دهانه دستگاه
- E بخش گرد و غبار
- F ابزار شکاف یکپارچه
- G دکمه آزاد کردن ابزار شکاف
- H سوراخهای نوار شانه
- I دکمه آزاد کردن محفظه گرد و غبار
- J سوئیچ کشویی روشن/خاموش
- K روزنه های خروج هوا
- L سر شیلنگ دستگاه
- M شیلنگ
- N سر شیلنگ ابزار
- O ابزار برس
- P نوار شانه + گیره
- Q اتصال
- R قطعات لوله
- S دهانه

## مهم

- دستورالعملهای زیر را قبل از استفاده از دستگاه با دقت بخوانید و آنها را برای مراجعه آینده نگهداری کنید.
- قبل از اتصال دستگاه به برق دقت کنید که ولتاژ مشخص شده روی دستگاه با برق محل هماهنگی داشته باشد.
- در صورتی که سیم و دو شاخه دستگاه آسیب دیده باشد از دستگاه استفاده نکنید. دستگاه را برای تعمیر نزد مرکز خدمات مجاز فیلپس ببرید.
- اگر سیم برق صدمه دیده باشد، باید آن را مرکز سرویس تایید شده توسط شرکت Philips یا افرادی تایید شده دیگر برای اجتناب از ایجاد خطر، تعویض نمایند.
- دستگاه را از دسترس کودکان دور نگاه دارید.
- هرگز آب یا هر گونه مایع دیگر را جارو نکنید. هرگز مواد قابل اشتعال و هرگز خاکستر را تا زمانی که سرد نشده باشد جارو نکنید.
- هیچگاه جارو برقی را در آب فرو نبرید.
- هرگز دهانه های خروج هوا را در حین جارو کردن مسدود نکنید.
- از جارو برقی بدون محفظه گرد و غبار و/یا فیلتر استفاده نکنید.
- هنگامی که جارو برقی روشن می باشد و شیلنگ به جارو وصل شده است، آن را به طرف چشمان یا گوش نگرفته یا آن را در دهان خود نگذارید.
- همیشه جاروی مکشی را بعد از استفاده خاموش کنید.
- همیشه دستگاه را قبل از وصل کردن یا جدا کردن لوازم خاموش کنید.
- قبل از تمیز کردن دستگاه دوشاخه را از پریز خارج کنید.
- میزان نویز:  $Lc = 84 \text{ dB [A]}$

## میدان الکترومغناطیسی (EMF)

این دستگاه فیلپس از استانداردهای میدان الکترو مغناطیسی (EMF) پیروی می کند. در صورت استفاده صحیح و بهره گیری از دستورالعمل های موجود در این دفترچه راهنما، طبق شواهد علمی موجود نونی، استفاده ایمن از این دستگاه امکان پذیر می باشد.

## آماده ساختن دستگاه برای استفاده

می توانید بند شانه را برای راحتی بیشتر به دستگاه متصل کنید. گیره را به جلو و پشت دستگاه وصل کنید. به شکل ۱ برای محل سوراخهای نوار شانه مراجعه کنید.

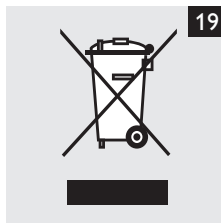
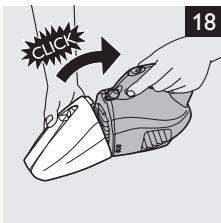
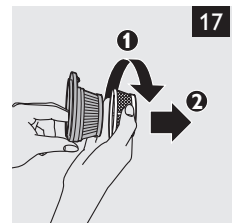
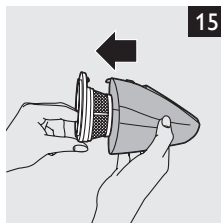
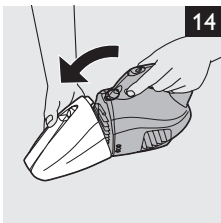
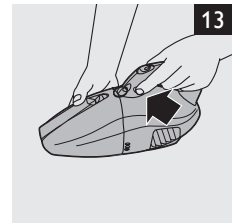
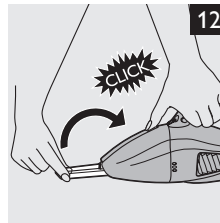
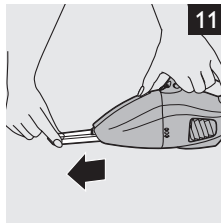
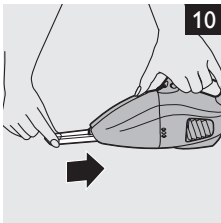
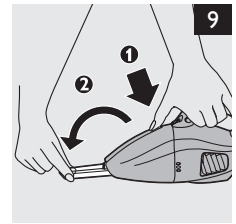
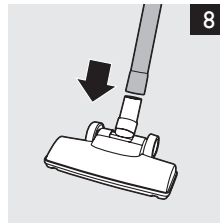
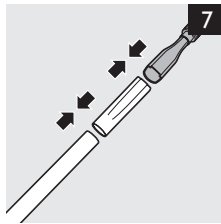
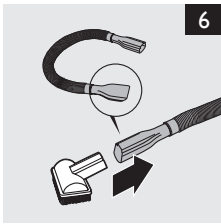
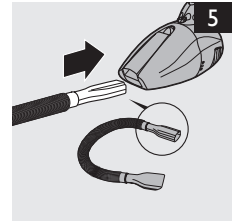
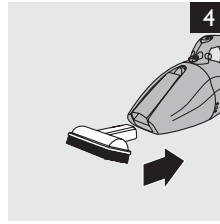
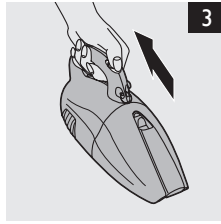
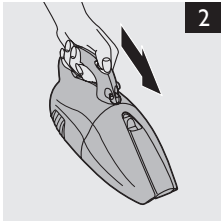





[www.philips.com](http://www.philips.com)

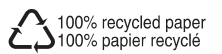

4222.003.3300.2