

Register your product and get support at
www.philips.com/welcome



NO Brukerhåndbok

40PFL9904H

PHILIPS

Contact information



België / Belgique

078 250 145 - € 0.06 / min

Danmark

3525 8759 - Lokalt opkald

Deutschland

0800 000 7520 - Kostenlos

France

0805 025 510 - gratuit

Ελλάδα

0 0800 3122 1280 - Κλήση χωρίς
χρέωση

España

900 800 655 - gratuito

Italia

800 088 774 - gratuito

Ireland

01 601 1777 - Free

Northern Ireland 0800 055 6882

Luxembourg / Luxemburg

40 6661 5644 - Ortsgespräch
Appel local

Nederland

0800 023 0076 - gratis

Norge

2270 8111 - Lokalsamtale

Österreich

0810 000 205 - € 0.07 / min

Portugal

800 780 903 - gratis

Suisse / Schweiz / Svizzera

0844 800 544 - Ortsgespräch
Appel local
Chiamata locale

Sverige

08 5792 9100 - Lokalsamtal

Suomi

09 2311 3415 - paikallispuhelu

United Kingdom

0800 331 6015 - Free

Estonia

6008600 - Local

Lithuania

67228896 - Local

Latvia

527 37691 - Local

Казакстан

007 727 250 66 17 - Local

България

+3592 489 99 96 - Местен
разговор

Hrvatska

01 6403 776 - Lokalni poziv

Česká republika

800 142840 - Bezplatný hovor

Polska

022 3491504 - połączenie
lokálne

Type nr. _____

Product nr. _____

Magyarország

06 80018 189 Ingyenes hívás

România

0800 894 910 - gratuit

Россия

- Москва
(495) 961-1111 - Местный звонок
- 8-800-200-0880 - Местный звонок

Србија

+381 114 440 841 - Lokalni poziv

Slovakia

0800 004537 - Bezplatný hovor

Slovenija

0821 611 655 - € 0.09 / min

Türkiye

0800 261 3302 - Şehir içi arama

Україна

8-800-500-6970 - Місцевий виклик

1.1.1 Registrer TVen

Gratulerer med kjøpet, og velkommen til Philips.

Registrer TVen, og få en rekke fordeler, inkludert full støtte (inkludert nedlastinger), privilegert tilgang til informasjon om nye produkter, eksklusive tilbud og rabatter, muligheten til å vinne premier og til og med muligheten til å delta i spesielle undersøkelser om nye lanseringer.

Gå til www.philips.com/welcome

1.1.1 Nyt HDTV

1/2

Denne TV'en kan vise TV-programmer med High Definition (HDTV), men for å kunne nyte HDTV, må du få programmene i HD først. Hvis du ikke ser på HD-programmer, vil kvaliteten være som med en vanlig TV.

Du kan motta programmer i HD fra ...

- en Blu-ray-spiller, koblet til med en HDMI-kabel, med en HD-film
- en digital HD-mottaker, koblet til med en HDMI-kabel, med abonnement på HD-kanaler fra en kabel- eller satellittleverandør
- en OTA HD-kringkaster (Over-The-Air) (DVB-T MPEG4)
- en HD-kanal på DVB-C-nettverket
- en HD-spillkonsoll (Xbox 360 / PlayStation 3), koblet til med en HDMI-kabel, med et HD-spill.

1.1.1 Nyt HD

2/2

Kontakt forhandleren hvis du vil ha mer informasjon. Gå til www.philips.com/support for å lese vanlige spørsmål, med listen over HD-kanaler eller leverandører der du bor.

1.1.2 Sikkerhet

1/5

Forsikre deg om at du har lest og forstått alle instruksjonene før du tar i bruk TVen. Garantien blir ugyldig hvis en skade skyldes at instruksjonene ikke er fulgt.

Fare for elektrisk støt eller brann!

- Utsett aldri TVen eller fjernkontrollen for regn, vann eller sterk varme.

- Plasser aldri beholdere med væske, for eksempel vaser, nær TVen. Hvis det kommer væske på eller inni TVen, må du øyeblikkelig koble den fra strømuttaket. Kontakt Philips' forbrukerstøtte for å få den kontrollert før du bruker den.

1.1.2 Sikkerhet

2/5

- Ikke plasser TVen, fjernkontrollen eller batteriene nær åpen flamme eller andre varmekilder, inkludert direkte sollys.
- Hold alltid stearinlys og annen åpen ild på avstand fra produktet.
- Putt aldri noe inn i ventilasjonsåpningene eller andre åpninger på TVen.

- Sørg for at strømstøpsler ikke blir utsatt for tung belastning. Løse støpsler kan føre til overslag og er brannfarlige.
- Plasser aldri TVen eller andre gjenstander oppå strømledningen.
- Når du kobler fra strømledningen, må du alltid trekke i støpslet, aldri i ledningen.

...

1.1.2 Sikkerhet

3/5

Fare for skade på person eller TV!

- Det kreves to personer for å løfte og bære en TV som veier mer enn 25 kg.
- Hvis du monterer TVen på et stativ, må du bare bruke stativet som følger med. Fest stativet ordentlig til TVen. Plasser TVen på et flatt, jevnt underlag som tåler vekten av TVen.

- Ved veggmontering må du forsikre deg om at stativet tåler vekten av TVen. Koninklijke Philips Electronics N.V. påtar seg ikke noe ansvar for feil veggmontering som fører til ulykker eller skader.

...

1.1.2 Sikkerhet

4/5

Fare for skade på barn!

Følg disse forholdsreglene for å hindre at TVen velter og forårsaker skade på barn:

- Sett aldri TVen på et underlag som er dekket av en duk eller annet materiale som kan trekkes vekk.
- Kontroller at ingen deler av TVen henger over kanten på underlaget.

- Sett aldri TVen på høye møbler, for eksempel bokhyller, uten å feste både møbelet og TVen til veggen eller en annen støtte.

- Lær barn at det er farlig å klatre på møbler for å nå TVen.

...

1.1.2 Sikkerhet

5/5

Fare for overoppheting!

La det være minst 10 cm til ventilasjon på alle sider av TVen. Kontroller at gardiner eller annet ikke dekker ventilasjonsåpningene på TVen.

Tordenvær

Koble TVen fra stikkontakten og antennen ved tordenvær. Ved tordenvær må du ikke berøre TVen, strømledningen eller antennekabelen.

Fare for hørselsskade!

Unngå bruk av hodetelefoner med høy lyd eller over lengre tid.

Lave temperaturer

Hvis TVen transporteres ved temperaturer under 5 °C, pakker du den ut og venter til den har romtemperatur før du kobler til strømmen.

1.1.3 Plassere TVen

Les sikkerhetstiltakene nøye før du plasserer TVen.

- Plasser TVen slik at det ikke kommer lys direkte på skjermen.
- Demp belysningen i rommet for å få best Ambilight-effekt.
- Plasser TVen opptil 25 cm fra veggen for å få best Ambilight-effekt.

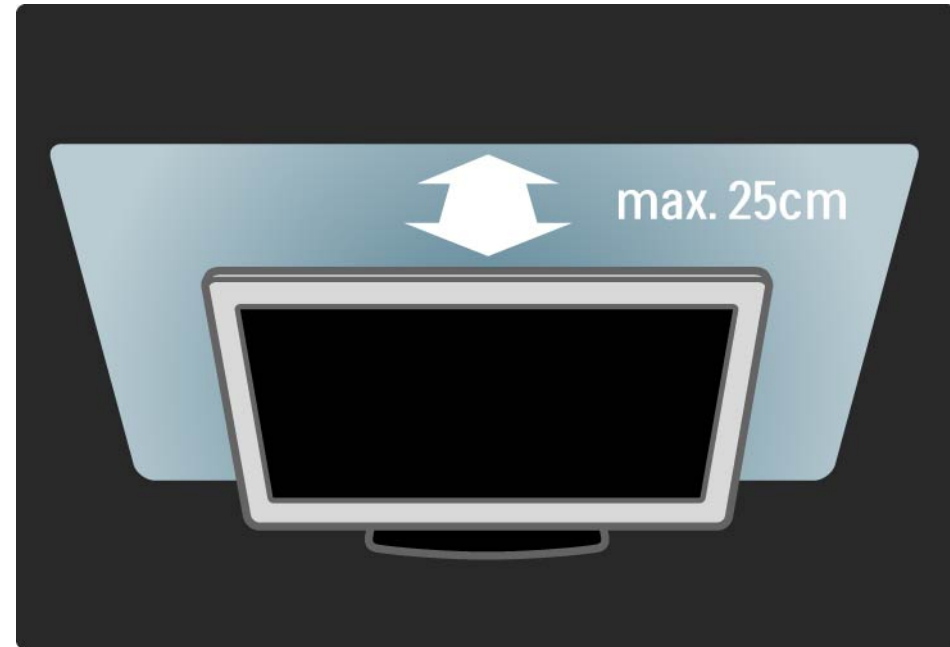

1.1.4 Avstand

Plasser TVen på den beste betrakningsavstanden. Få mer ut av HDTV-bilder og andre bilder uten å anstrenge øynene. Finn riktig plassering ("sweet spot") rett foran TVen, for best mulig TV-titting og en avslappende seeropplevelse.

Den ideelle avstanden for å se på TV er tre ganger den diagonale skjermstørrelsen. Når du sitter, bør øynene dine være på høyde med midten av skjermen.

1.1.5 Vedlikehold av skjermen

- Fare for skade på TVen. Ikke berør, trykk, gni eller slå på skjermen med noen gjenstander.
- Koble fra TVen før rengjøring.
- Rengjør TVen og rammen med en myk, fuktig klut. Bruk aldri stoffer som alkohol, kjemikalier eller rengjøringsmidler på TVen.
- Tørk av vanndråper så raskt som mulig, slik at det ikke oppstår misdannelser eller at fargene falmer.

- Unngå stillestående bilder så langt det er mulig. Stillestående bilder er bilder som vises på skjermen over lengre tid. Stillestående bilder kan for eksempel være skjermmenyer, svarte rammer, tidsangivelser osv. Hvis du må bruke stillestående bilder, bør du redusere skjermkontrasten og skarpheten for å unngå skade på skjermen.

1.1.6 Endt bruk

1/4

Avhende det gamle produktet og batterier

Produktet er utformet og produsert med materialer og deler av svært høy kvalitet som kan resirkuleres og gjenbrukes.

...



1.1.6 Endt bruk

Når et produkt er merket med søppelbøtten med kryss over, betyr det at produktet dekkes av det europeiske direktivet 2002/96/EF.

...

2/4

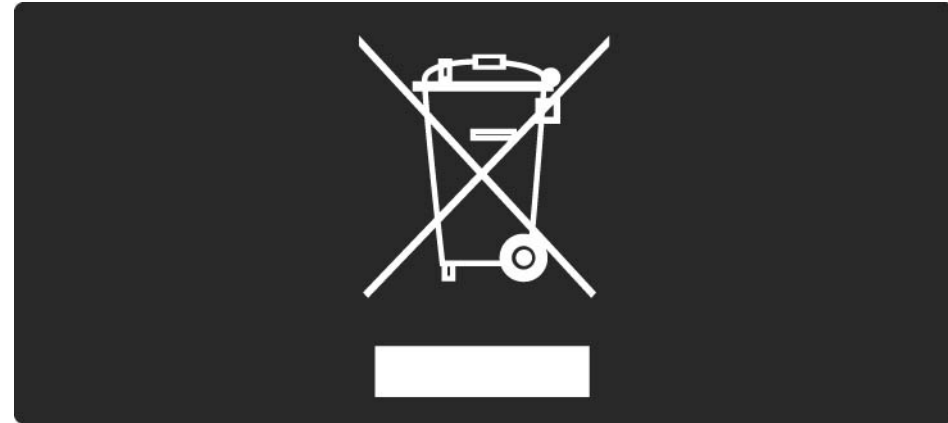

1.1.6 Endt bruk

3/4

Vær oppmerksom på reglene for det lokale separate innsamlingssystemet for elektriske og elektroniske produkter.

Følg de lokale reglene, og ikke kast gamle produkter sammen med det vanlige husholdningsavfallet. Riktig avhending av det gamle produktet vil hjelpe til med å forhindre potensielle negative konsekvenser for miljøet og menneskers helse.

...

1.1.6 Endt bruk

4/4

Produktet inneholder batterier som dekkes av EU-direktivet 2006/66/EF, som ikke kan kastes sammen med vanlig husholdningsavfall.

Vær oppmerksom på lokale regler for separat innsamling av batterier. Hvis du avhender batterier riktig, bidrar du til å forhindre potensielle negative konsekvenser for helse og miljø.



1.1.7 ØKO – grønn

1/4

Denne TVen har funksjoner som bidrar til energieffektiv bruk.

Denne TVen har mottatt det europeiske øko-merket fordi den er spesialutformet med hensyn til miljøet.

Energieffektive funksjoner

- Sensor for omgivelseslys

Den innebygde sensoren for omgivelseslys reduserer lysstyrken på TV-skjermen når omgivelseslyset dempes.

- Standard

Standardinnstillingene på TVen kombinerer flere TV-innstillinger som bidrar til energisparing. Se Smart-innstillingene i menyen Oppsett.

...

1.1.7 ØKO – grønn

2/4

- Lavt strømforbruk i standbymodus

Det ledende og svært avanserte strømkretssystemet reduserer strømforbruket til TVen til et svært lavt nivå, uten at de konstante standby-funksjonene går tapt.

Strømstyring

Den avanserte strømstyringen for denne TVen sørger for en mest mulig effektiv energibruk. Du kan kontrollere hvordan de personlige TV-innstillingene, lysstyrken for bildene på skjermen og de omkringliggende lysforholdene bestemmer det relative strømforbruket.

Lukk denne brukerhåndboken, og trykk på Demo. Velg Active control, og trykk på OK. Den aktuelle TV-innstillingen merkes. Du kan endre til en annen innstilling, slik at du kan kontrollere de tilsvarende verdiene.

...

1.1.7 ØKO – grønn

3/4

Øko-etikett

Philips fokuserer på å begrense den påvirkningen som de innovative forbruksproduktene våre har på miljøet. Vi retter fokuset mot miljømessige forbedringer i produksjonen samt reduksjon av skadelige stoffer, energieffektiv bruk, instruksjoner for avfallshåndtering og resirkulering av produktene.



1.1.7 ØKO – grønn

4/4

Takket være Philips' innsats for miljøet har denne TVen blitt belønnet med den europeiske øko-etiketten: en blomst (www.ecolabel.eu).

Du finner detaljert informasjon om energiforbruk i standbymodus, garantiretningslinjer, reservedeler og resirkulering av denne TVen på Philips' webområde for ditt land på www.philips.com

Endt bruk

Hvis du vil ha mer informasjon om riktig avhending av TVen og batteriene, kan du lese kapittelet Komme i gang > Viktig > Endt bruk.

1.2.1 Slå på

1/2

TVen bruker et par sekunder på å starte.

Hvis den røde standby-indikatoren er av, trykker du på sirkelen foran på TVen for å slå den på.

Trykk på  for å slå av TVen.

...

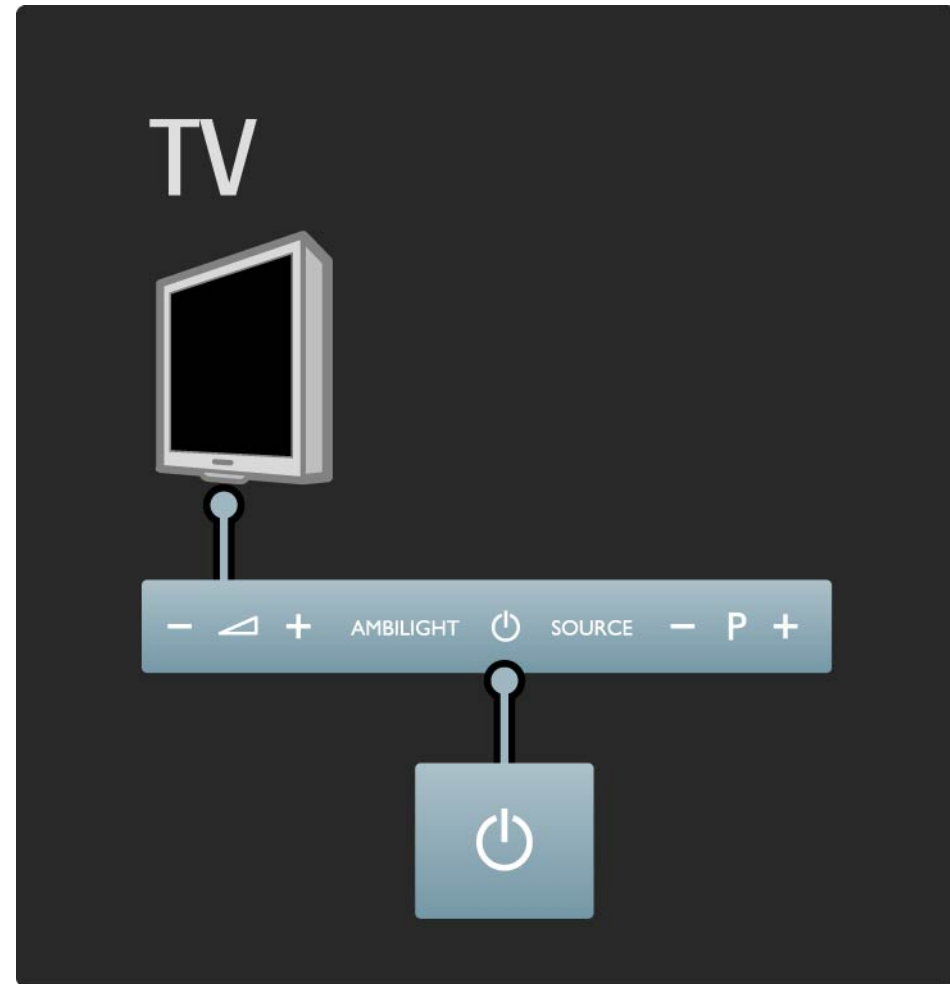

1.2.1 Slå på



2/2

Den hvite standby-indikatoren blinker under oppstart og slås helt på når TVen er klar til bruk.

Du kan angi lysstyrken til standby-symbolet eller slå det av helt. Trykk på  > Innstilling > Installasjon > Preferanser > LightGuide-lysstyrke.

1.2.2 Volum

Knappene foran på TVen styrer de grunnleggende TV-funksjonene.

Når TVen er slått på, berører du TV-kontrollpanelet hvor som helst ved siden av -symbolet for å få volumknappene til å lyse. Trykk på  - eller + for å justere volumet.

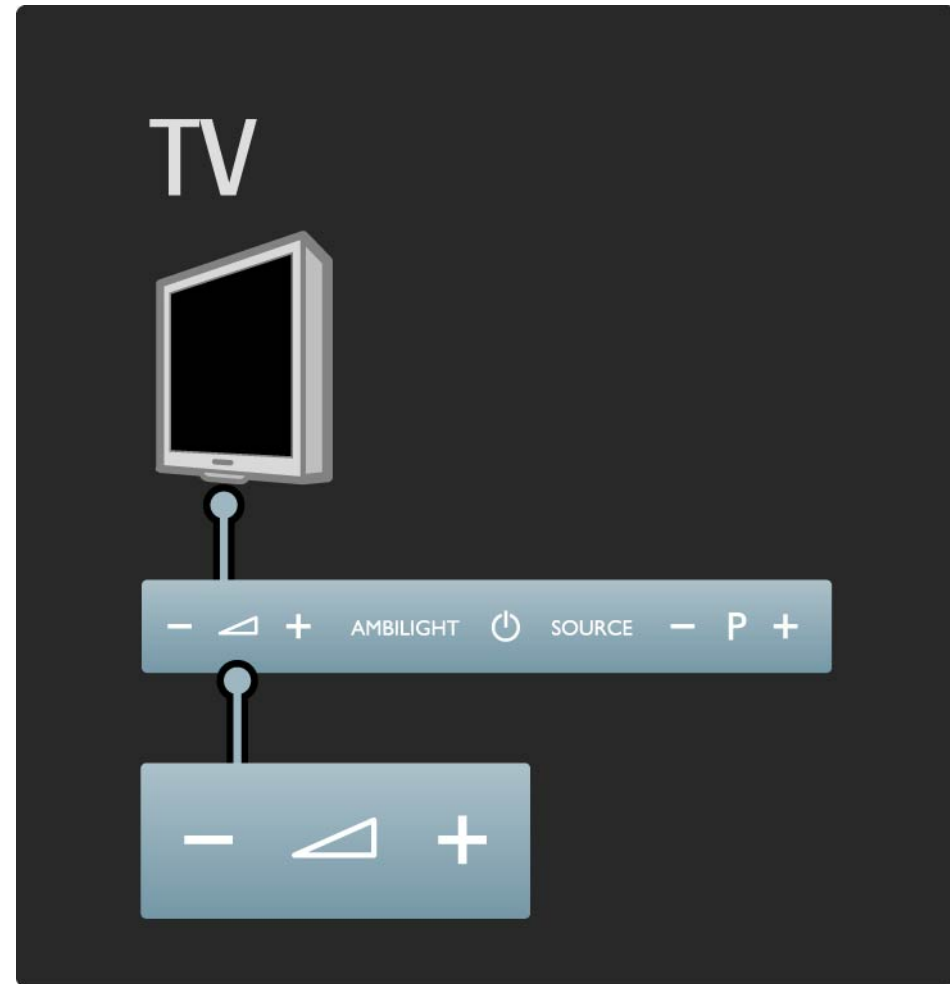

1.2.3 Program (P)

Knappene foran på TVen styrer de grunnleggende TV-funksjonene.

Når TVen er slått på, berører du TV-kontrollpanelet hvor som helst ved siden av -symbolet for å få programknappene til å lyse. Trykk på P - eller + for å bytte program.

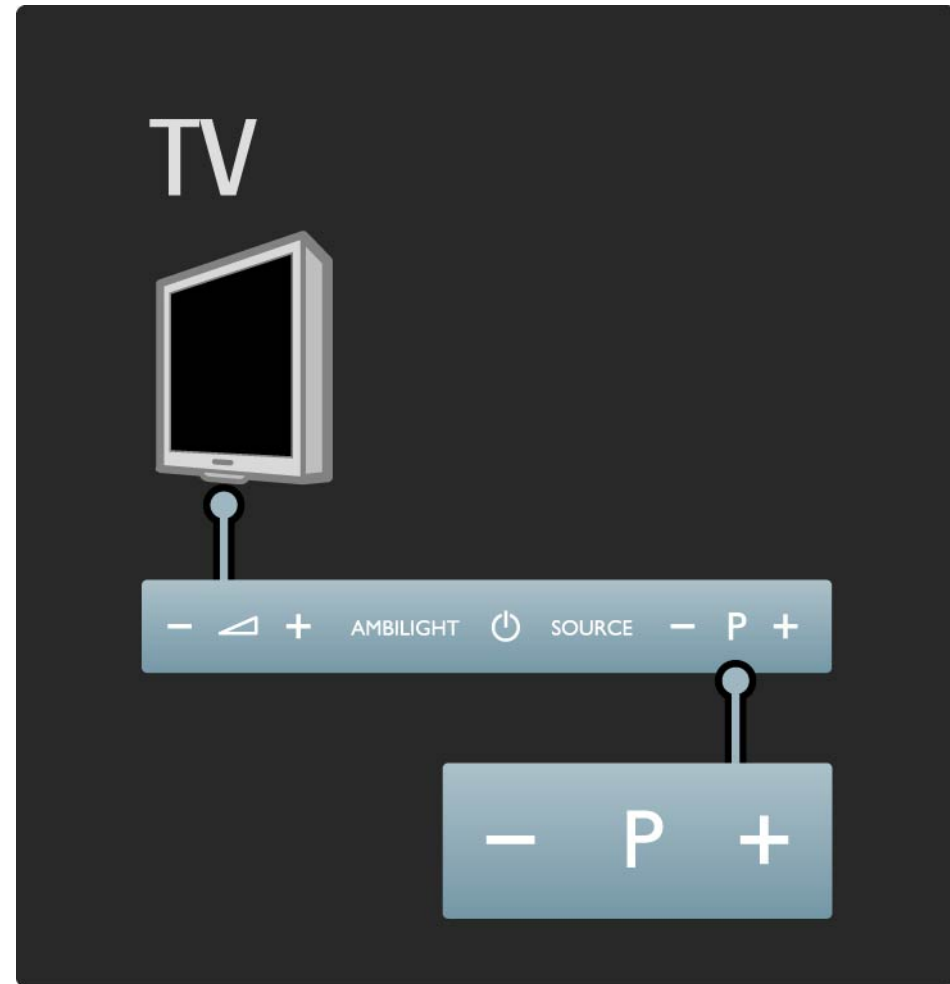

1.2.4 Ambilight

Knappene foran på TVen styrer de grunnleggende TV-funksjonene.

Når TVen er slått på, berører du TV-kontrollpanelet hvor som helst ved siden av -symbolet for å få Ambilight-knappen til å lyse. Trykk på Ambilight for å slå Ambilight av eller på.

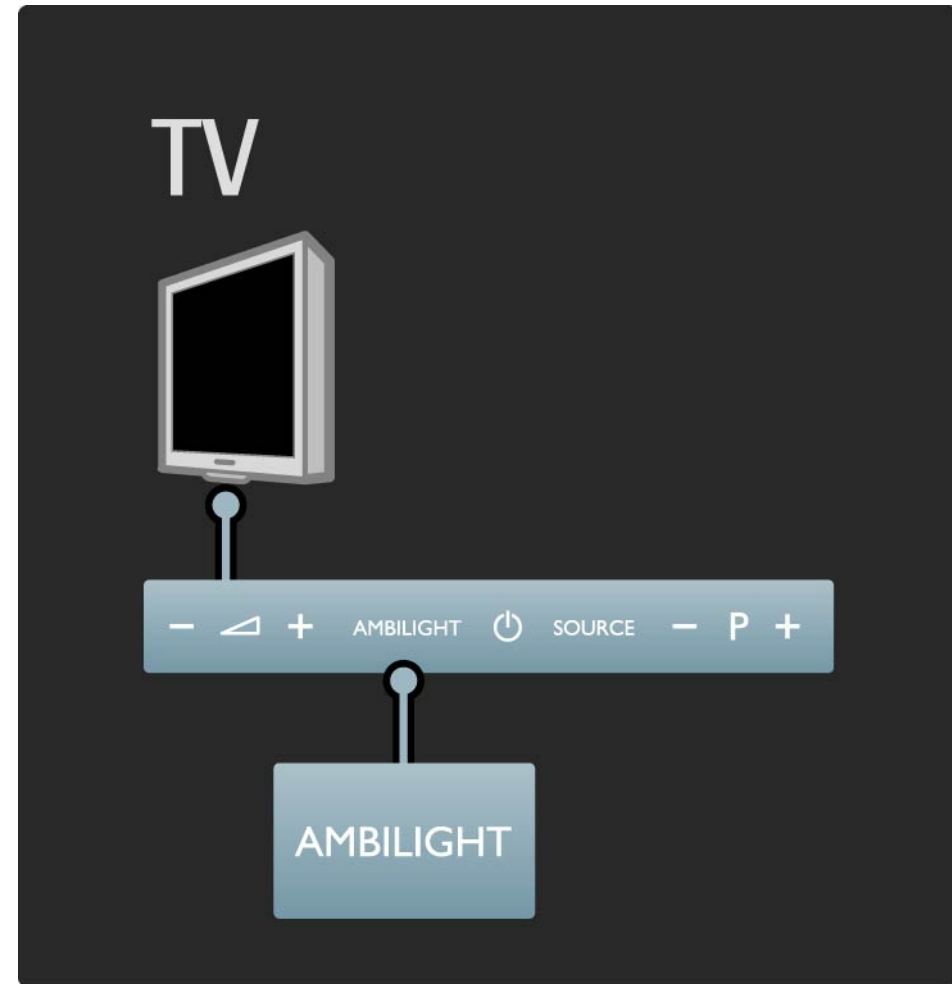

1.2.5 Source-knappen

Knappene foran på TVen styrer de grunnleggende TV-funksjonene.

Når TVen er slått på, berører du TV-kontrollpanelet hvor som helst ved siden av -symbolet for å få Source-knappen til å lyse. Trykk på Source for å åpne Source-listen. Trykk på Source flere ganger for å velge en tilkoblet enhet. Etter noen sekunder skifter TVen til den valgte enheten.

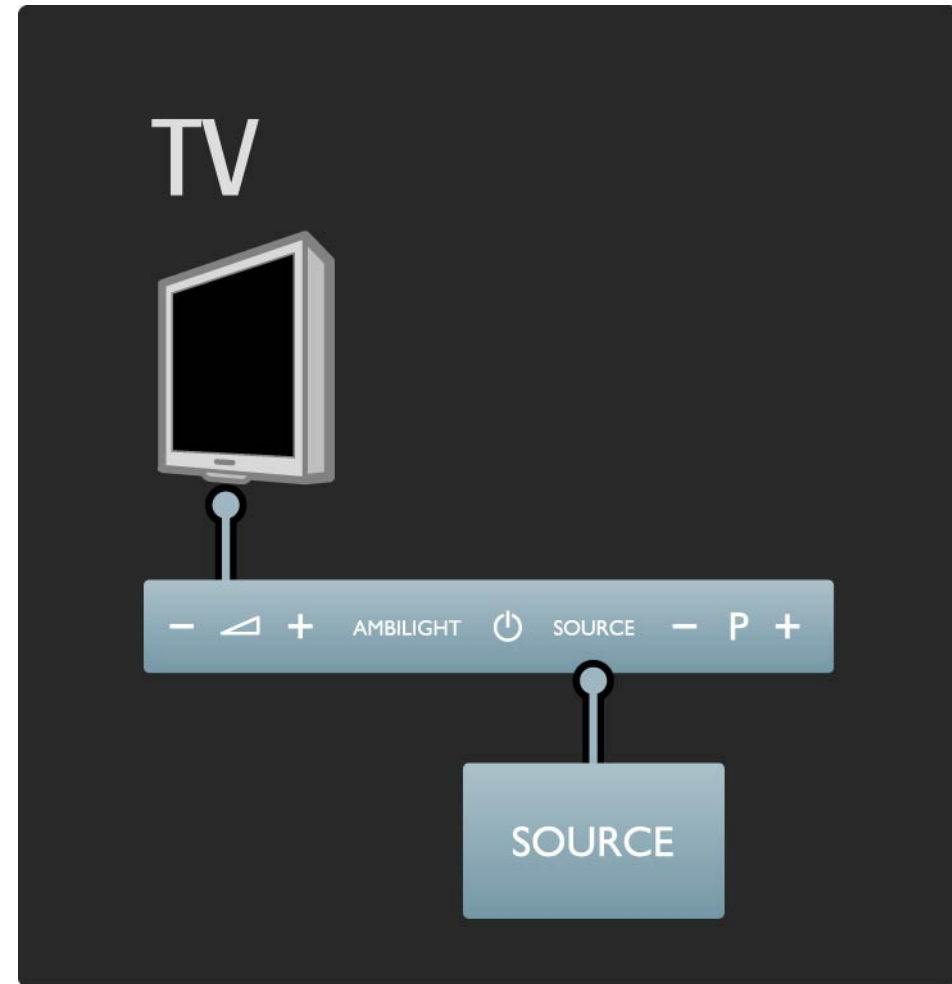

1.2.6 Infrarød sensor (IR)

Rett alltid fjernkontrollen mot den infrarøde sensoren foran på TVen.

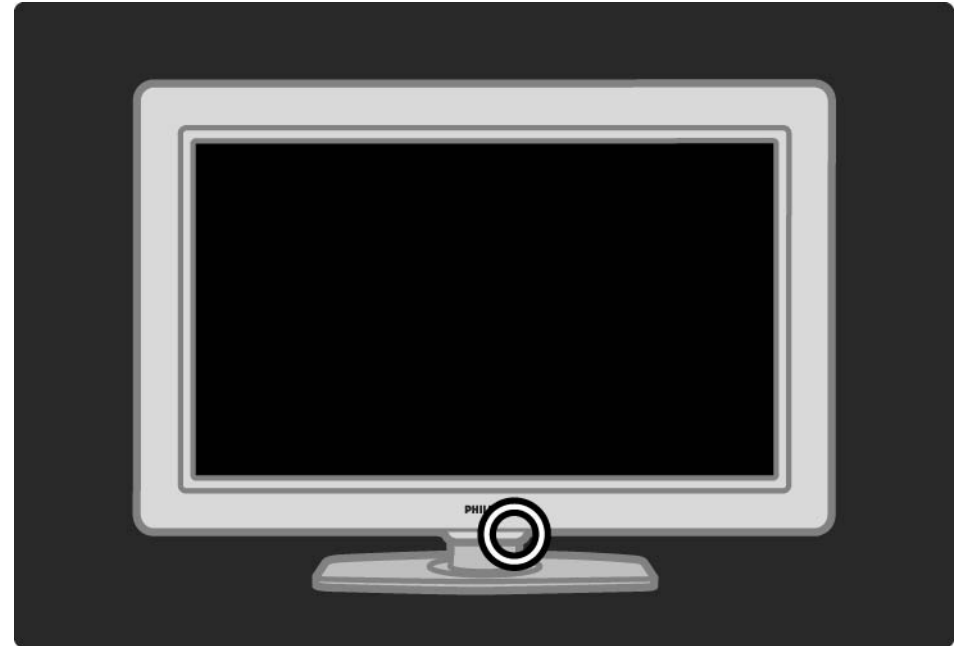

1.3.1 VESA-informasjon

Tven er klargjort for VESA-kompatibel veggmontering. VESA-veggmonteringsbrakett følger ikke med. Bruk VESA-koden nedenfor til å kjøpe braketten.

40" / 101 cm VESA MIS-F 300, 300, 6

Bruk en skruelengde som vises på tegningen.

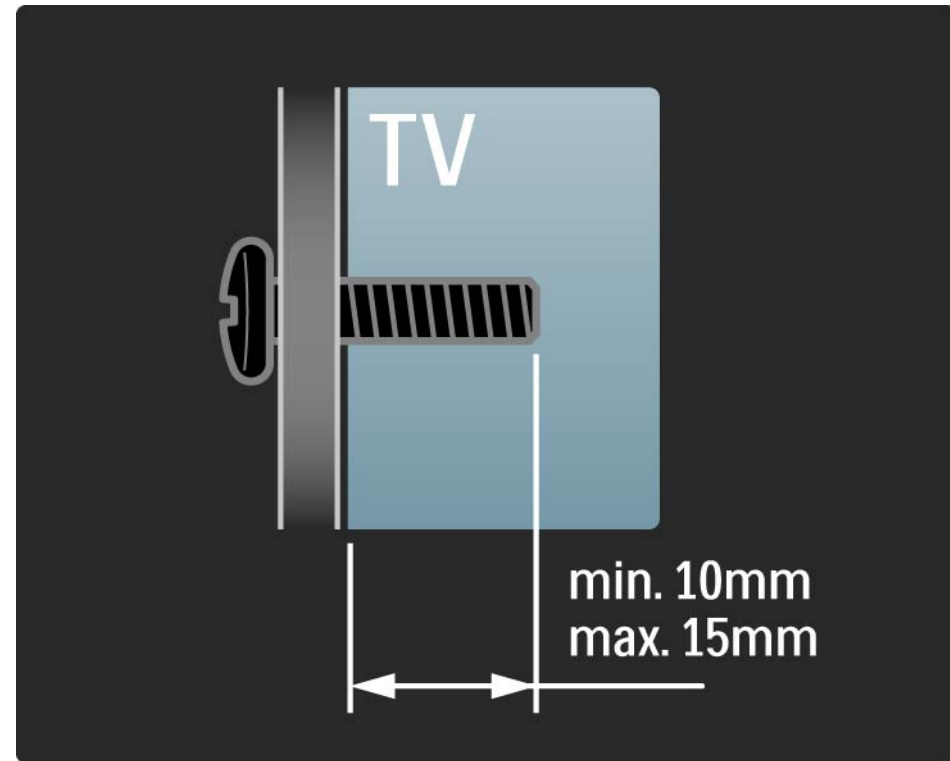

1.3.2 Demontere stativet

Skru ut de fire stativskruene på baksiden av TVen før du løfter TVen av stativet.

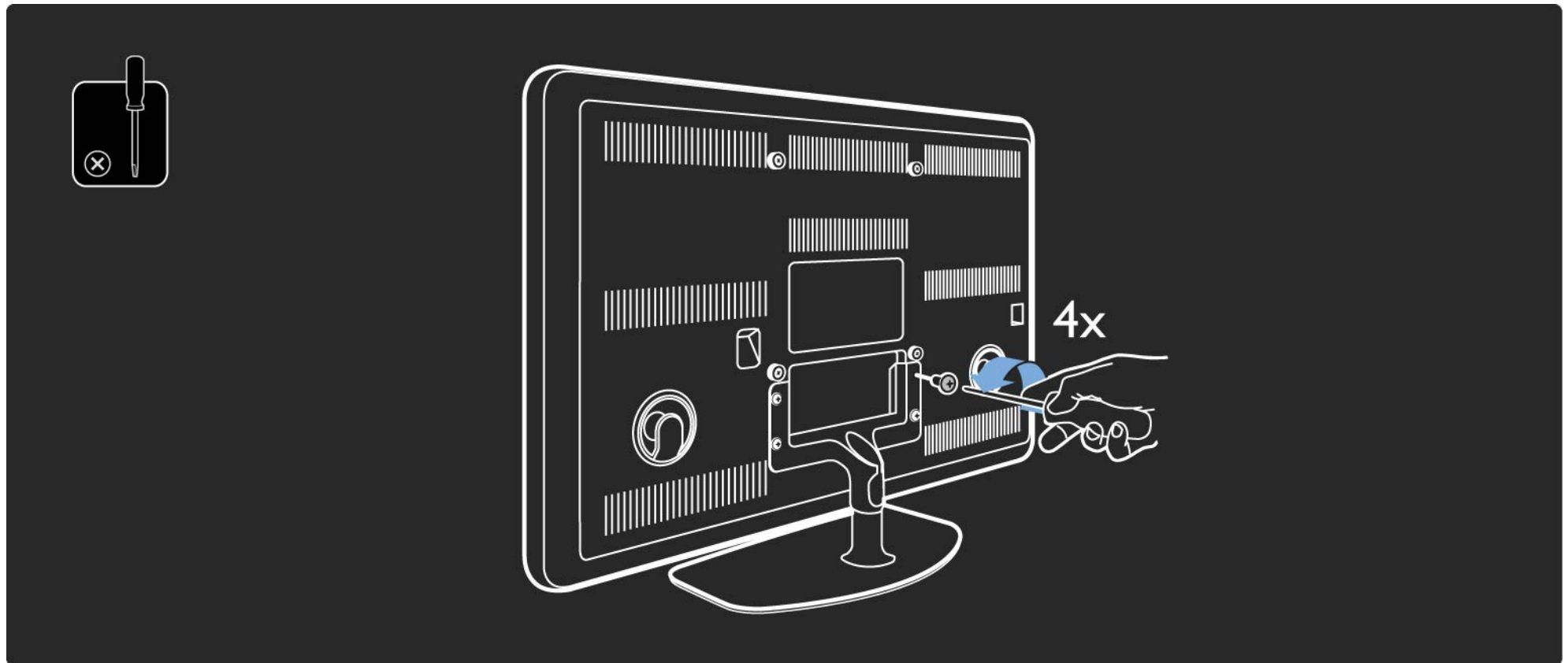

1.3.3 Veggmontering

1/8

Forsiktig:

Det krever spesielle ferdigheter å montere TVen på veggen. Dette bør bare gjøres av kvalifisert personell. Veggmontering av TVen må overholde sikkerhetsstandardene i henhold til vekten på TVen.

Koninklijke Philips Electronics N.V. påtar seg ikke noe ansvar for feilmontering eller montering som fører til ulykker eller skader.

Les sikkerhetsinformasjonen nøye før du plasserer TVen.

Veggmontering

Instruksjonene for veggmontering av TVen finnes også i startveiledningen som følger med TVen.

Hvis du skal veggmontere TVen, må du bruke braketten og de to små plastslangene (avstandsstykker) som følger med i pakken.

Les instruksjonene på sidene som følger.

...

1.3.3 Veggmontering

2/8

Tven er montert i riktig høyde hvis øynene dine er i samme høyde som midten på skjermen når du sitter.

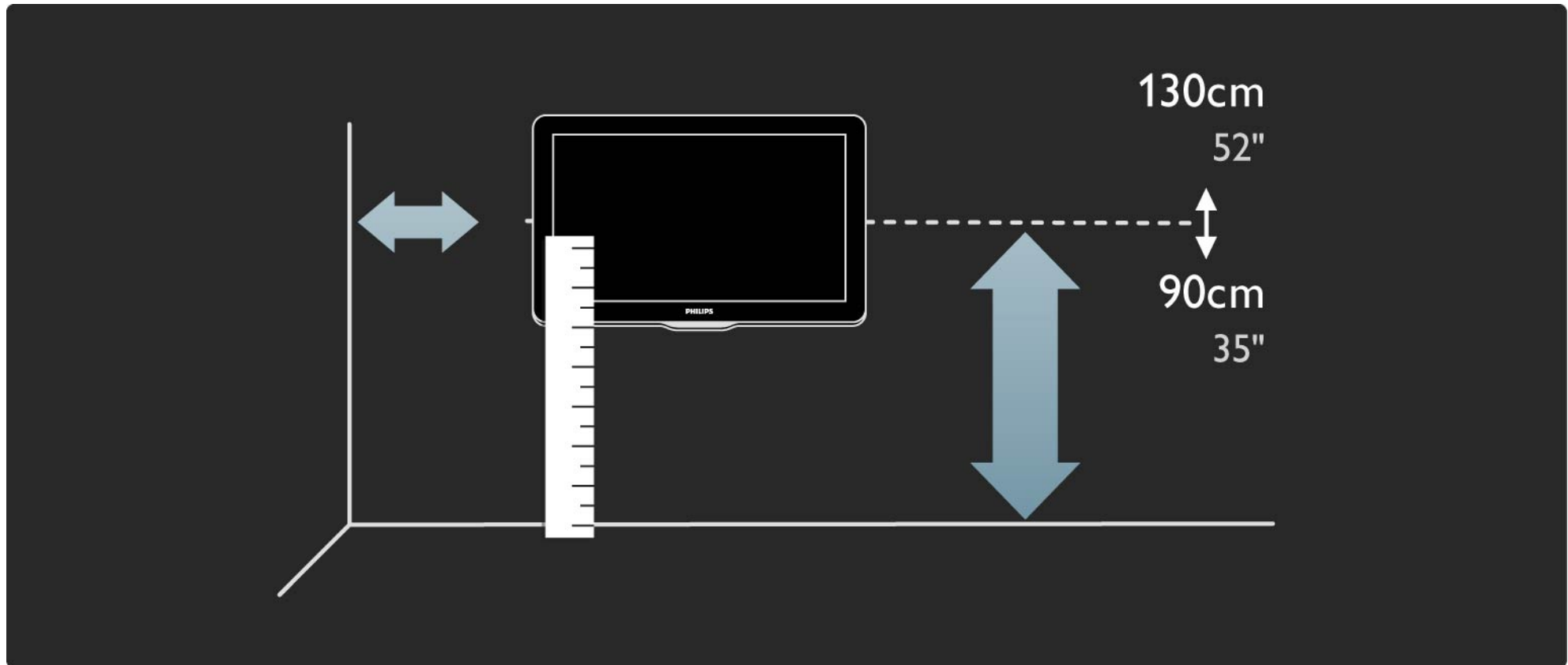

1.3.3 Veggmontering

3/8

Finn den beste plasseringen for TVen.

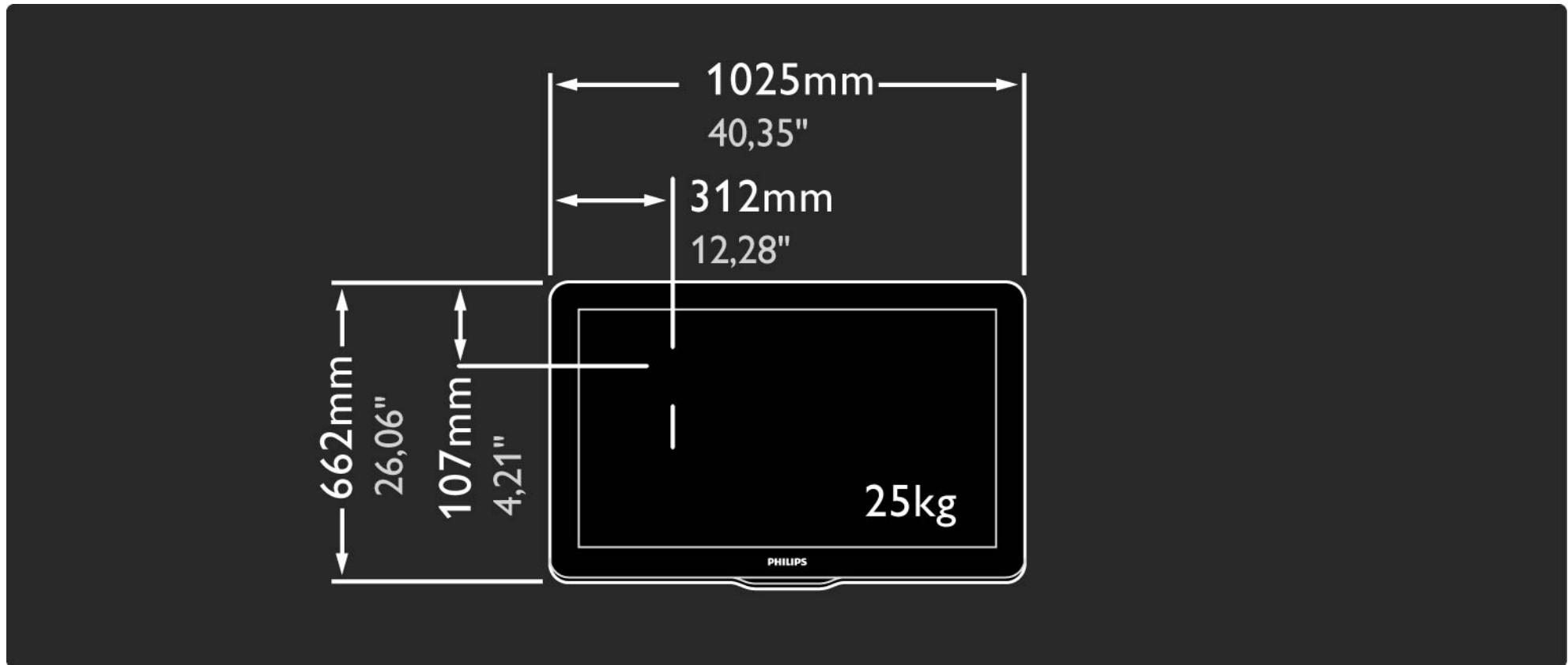

1.3.3 Veggmontering

4/8

Plasser og juster veggmonteringsbraketten, og fest braketten godt til veggen.

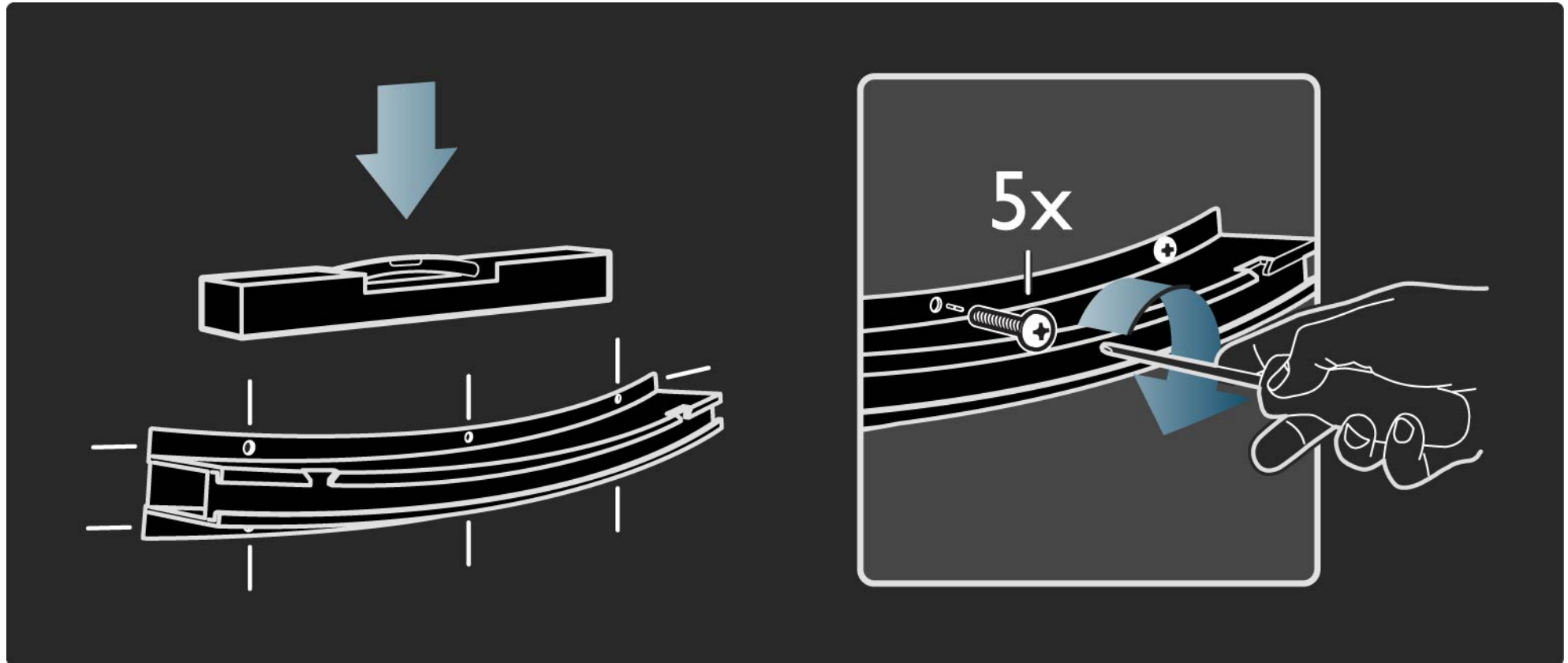

1.3.3 Veggmontering

5/8

Monter de to avstandsstykkene på de to nederste skivene bak på TVen.

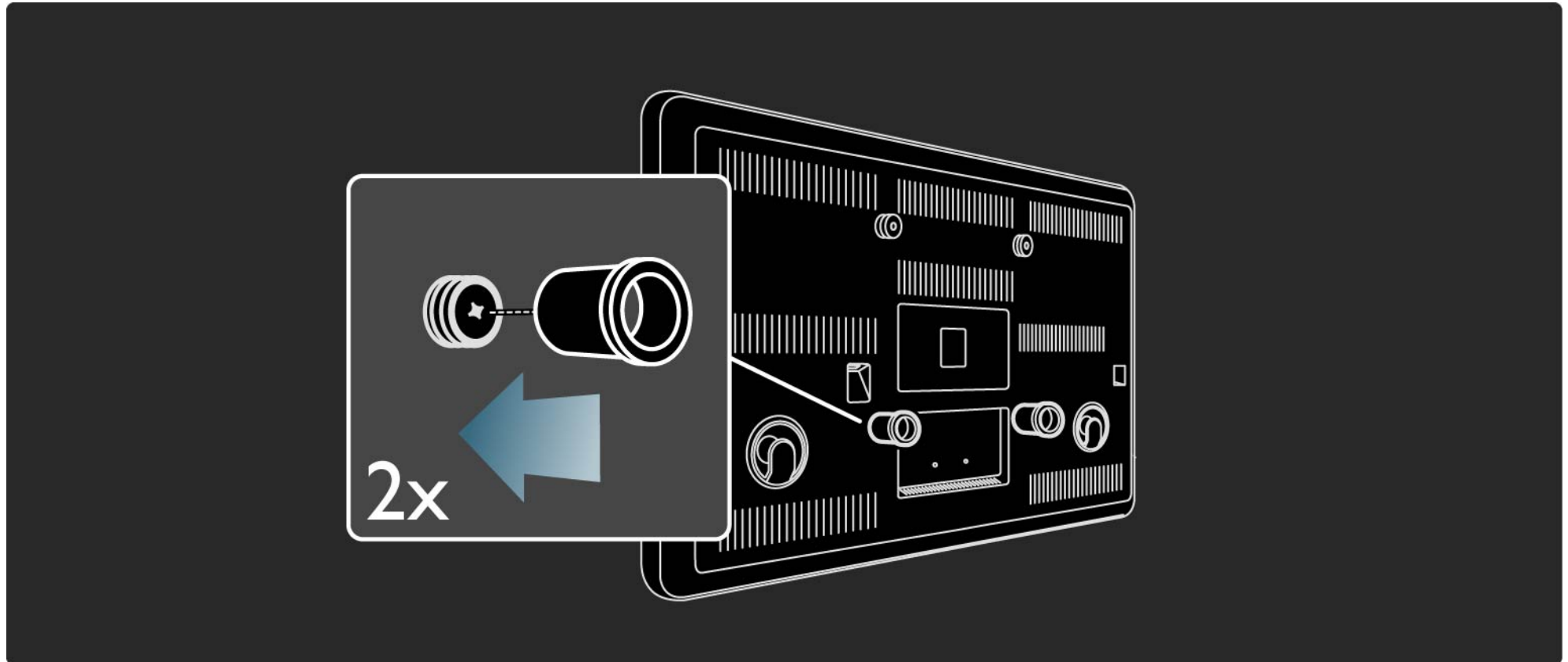

1.3.3 Veggmontering

6/8

Koble til alle kablene.

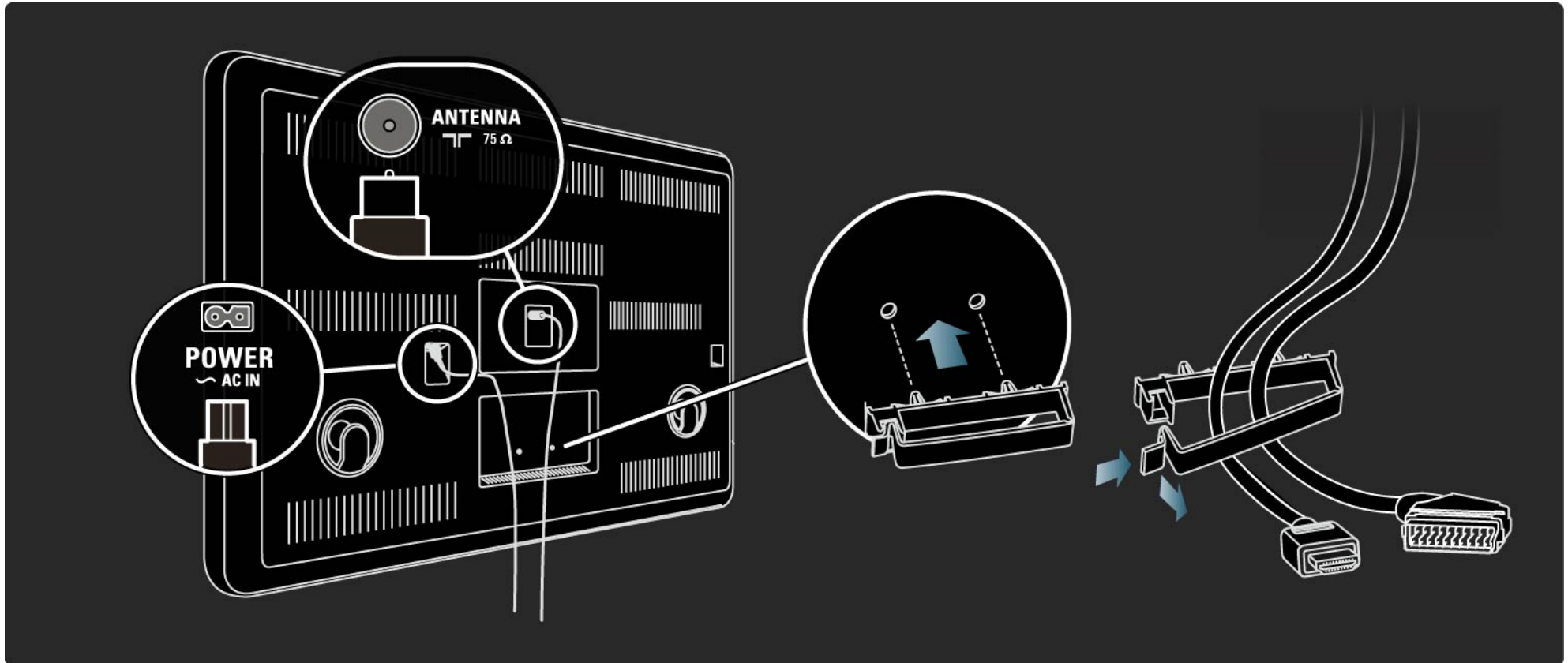

1.3.3 Veggmontering

7/8

Løft Tven inn på veggmonteringsbraketten.

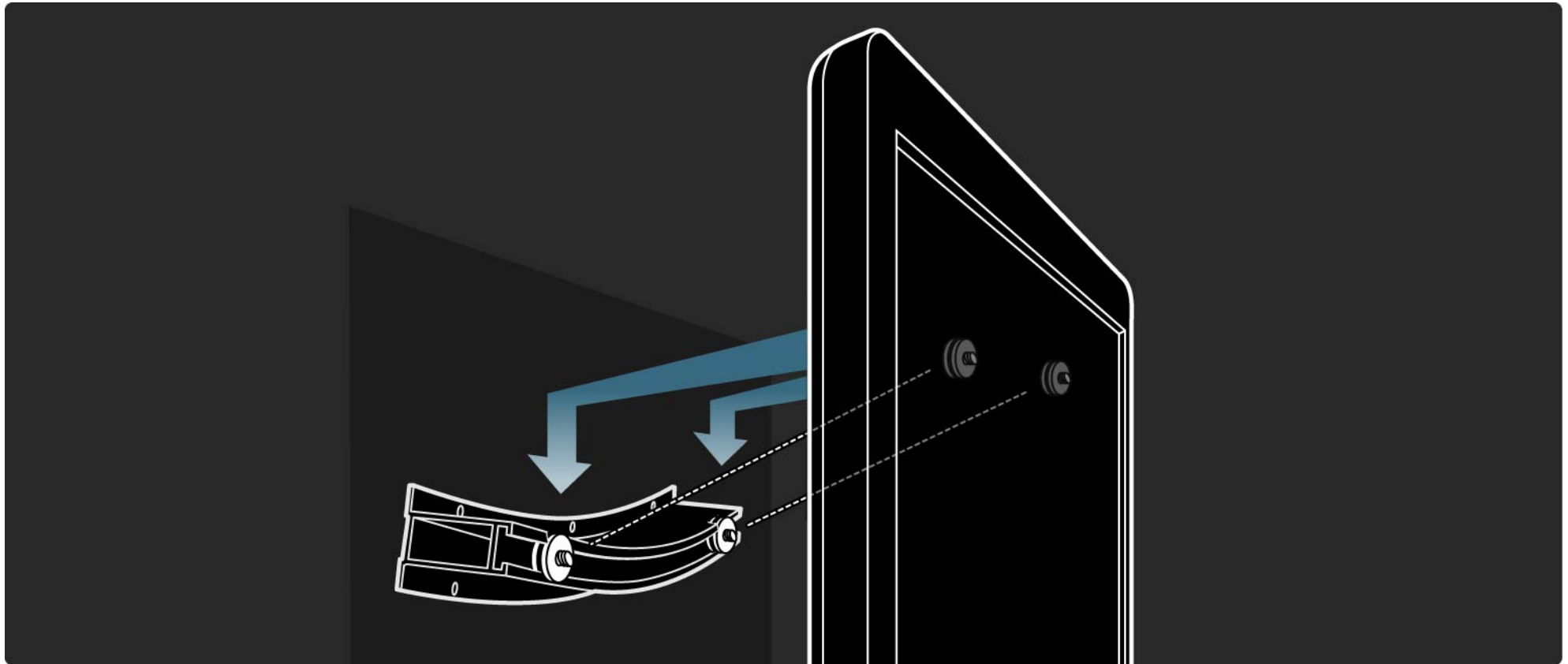

1.3.3 Veggmontering

8/8

Du kan skyve ut og justere TVen på braketten.

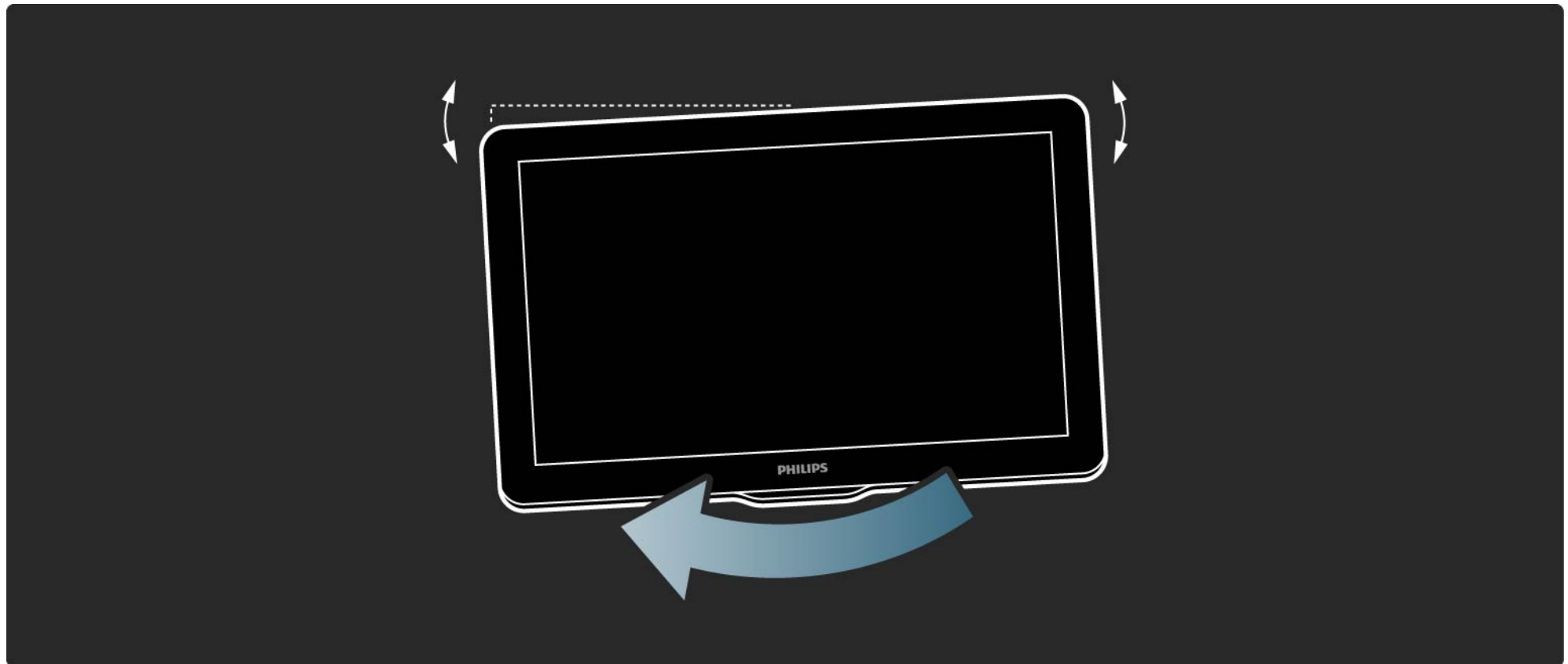

1.4.1 LCD-skjerm med full High Definition.

Denne TVen har en full HD-skjerm (High Definition). En full HD-skjerm har en oppløsning på 1920 x 1080p, den høyeste oppløsningen HD-kilder kan yte.

Denne skjermen gir flotte Progressive Scan-bilder uten flimrer med optimal lysstyrke og suverene farger.

Hvis du vil kunne nyte HDTV, må du få programmene i HD. Hvis du ikke ser på HD-programmer, vil kvaliteten være som med en vanlig TV.

Les Komme i gang > Viktig > Nyt HDTV.

1.4.2 Ambilight

Den sensoriske auraen til Ambilight Spectra utvider lyset og atmosfæren i bildet langt utenfor skjermen. Du føler deg fullstendig oppslukt av bildene, og det gir seeropplevelsen en magisk dimensjon.

Mer enn 150 effekt-LEDer som er plassert rundt på skjermen, skaper en myk, flerfarget aura foran TVen og på veggen.

Ambilight er den nyskapende teknologien som justerer fargen og styrken på lyset automatisk slik at det passer til TV-bildet. I tillegg til at du får en uovertruffen seeropplevelse reduserer Ambilight også belastningen på øynene når du ser på TV.

Les mer om Ambilight under kapittelet Bruke TVen.

1.4.3 DVB-T- og DVB-C-integrert tuner

Ved siden av vanlig analog TV-sending kan TVen ta imot digitale bakkesignaler (DVB-T) og i noen land også digitale kabel-TV-signaler (DVB-C) og radiosignaler.

DVB (Digital Video Broadcasting) – digitale TV-signaler gir bedre bilde- og lyd kvalitet.

Enkelte kringkastere har flere språk tilgjengelig for lyd (tale) og/eller tekst-TV.

Finn ut om TVen støtter DVB-T eller DVB-C der du bor. Se etiketten Digital TV Country Compatibility (landkompatibilitet for digital-TV) bak på TVen.

1.4.4 Programguide

Programguiden er informasjon på skjermen om planlagte TV-programmer. Denne guiden leveres av digitale kringkastere eller Internett-tjenesten Net TV. Du kan lese programsammendraget, legge inn en melding om å varsle deg når programmet starter, eller velge programmer etter sjanger.

Les Mer informasjon om ... > Programguide.

1.4.5 Trådløst nettverk

Denne Tven kobler du ganske enkelt til det trådløse hjemmenettverket. Du trenger ingen nettverkskabel. Nyt bilder, videoer og musikk fra PCen på en stor skjerm.

Les Innstilling > Nettverk.

1.4.6 Net TV

Du kan koble TVen til Net TV.

På startside for Net TV finner du filmer, bilder, musikk, informasjonsunderholdning, spill og mye mer – alt tilpasset TV-skjermen.

Hvis du vil bruke Net TV, må du koble TVen til en ruter som er koblet til Internett.

Les mer om Net TV under Bruke TVen > Net TV.

Les mer om hvordan du kobler til en ruter, under Innstilling > Nettverk.

1.4.7 USB- og PC-nettverkstilkobling

Vis eller spill av dine egne multimediefiler (bilder, musikk, videoer osv.) med USB-tilkoblingen på siden av TVen.

Koble TVen til et hjemme-PC-nettverk, og kos deg med å se på multimediefilene som du har lagret på PCen.

1.4.8 Scenea

Med Scenea kan du bruke et bilde som bakgrunnsbilde på skjermen. Bruk hvilket som helst bilde fra samlingen din, og lag ditt eget maleri på veggen.

Les kapittelet [Mer informasjon om ... > Scenea](#).

1.5.1 På skjerm

Du leser nå den innebygde brukerhåndboken.

Denne håndboken inneholder all informasjonen du trenger for å installere og bruke denne TVen.

Du kan åpne eller lukke brukerhåndboken med den gule knappen  på fjernkontrollen.

Før du bruker instruksjonene, lukker du håndboken ved hjelp av den gule knappen .

Når du åpner håndboken igjen, åpnes den på den siden du var på da du lukket den.



1.5.2 På Internett

Det finnes en versjon av brukerhåndboken på Internett som kan skrives ut.

Vis eller skriv ut brukerhåndboken på

www.philips.com/support

2.1.1 Oversikt over fjernkontrollen

1/6

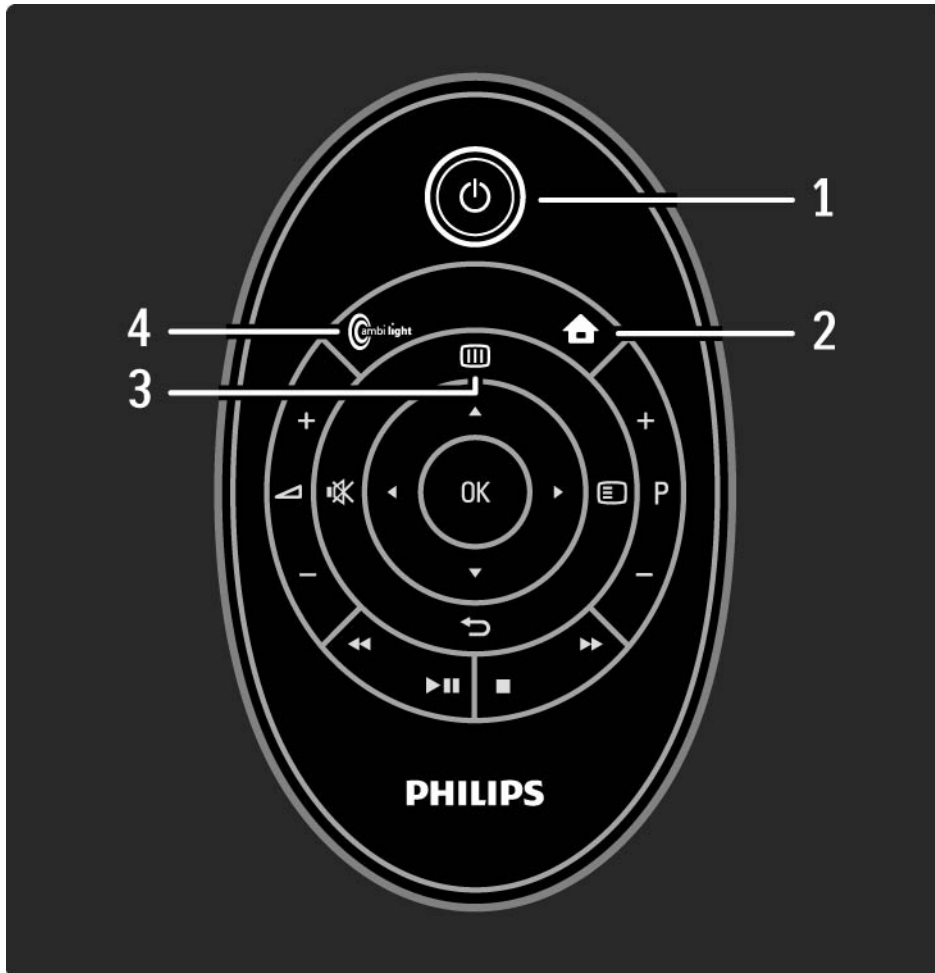

1 Standby 

Trykk for å slå TVen på eller tilbake i standby-modus.

2 Home 

Trykk for å åpne eller lukke menyen Hjem.

3 Guide 

Trykk for å åpne eller lukke programguiden.

Trykk for å åpne eller lukke innholdslisten når du blar gjennom multimedieinnhold.

4 Ambilight

Trykk på for å slå Ambilight av eller på.

...

2.1.1 Oversikt over fjernkontrollen

2/6

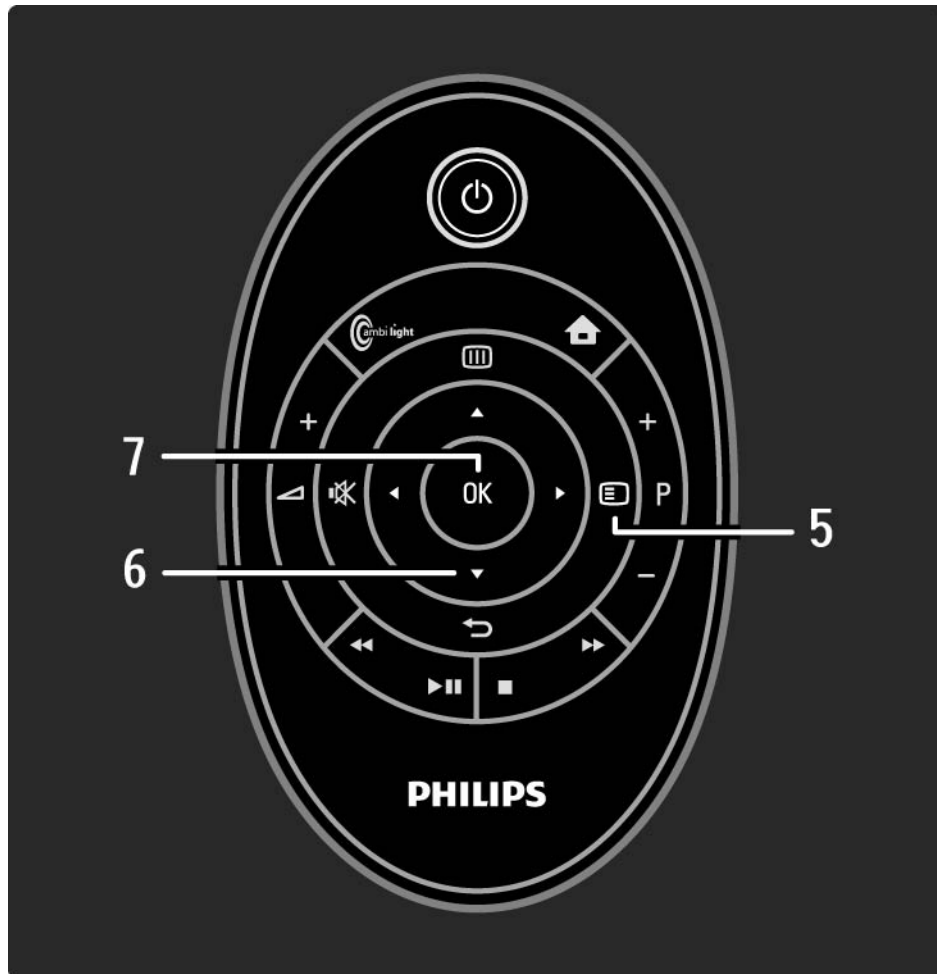

5 Options

Trykk for å åpne eller lukke alternativmenyen, som viser tilgjengelige alternativer.

6 Navigeringsknapp

Trykk for å navigere opp, ned, til høyre eller til venstre.

7 OK-knapp

Trykk for å åpne eller lukke kanaloversikten

Trykk for å aktivere et valg.

...

2.1.1 Oversikt over fjernkontrollen

3/6

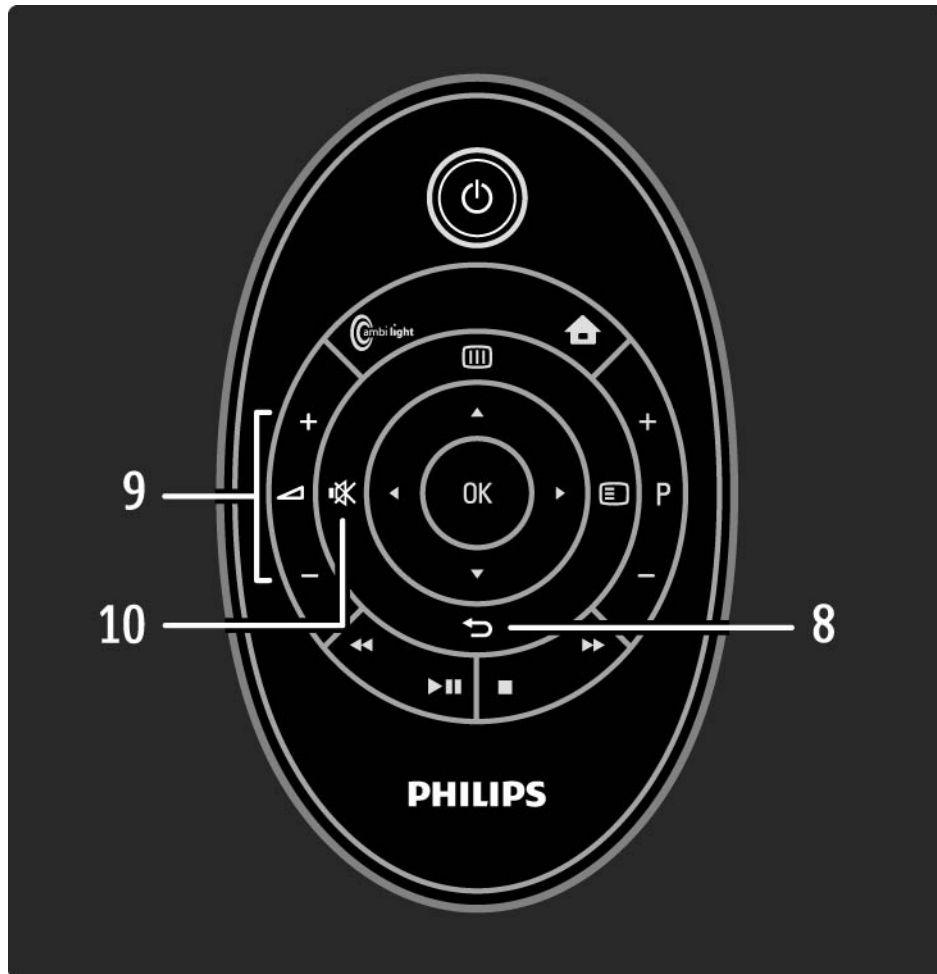

8 ↵

Trykk for å gå tilbake eller lukke en meny uten å endre innstillingene.

Trykk for å gå tilbake til forrige TV-kanal eller forrige tekst-TV-side.

Slik kan du gå tilbake til forrige Net TV-side.

9 Lydstyrke ▲

Justerer lydstyrken.

10 Lydtkobling 🔇

Kobler ut eller gjenoppretter lyden.

...

2.1.1 Oversikt over fjernkontrollen

4/6

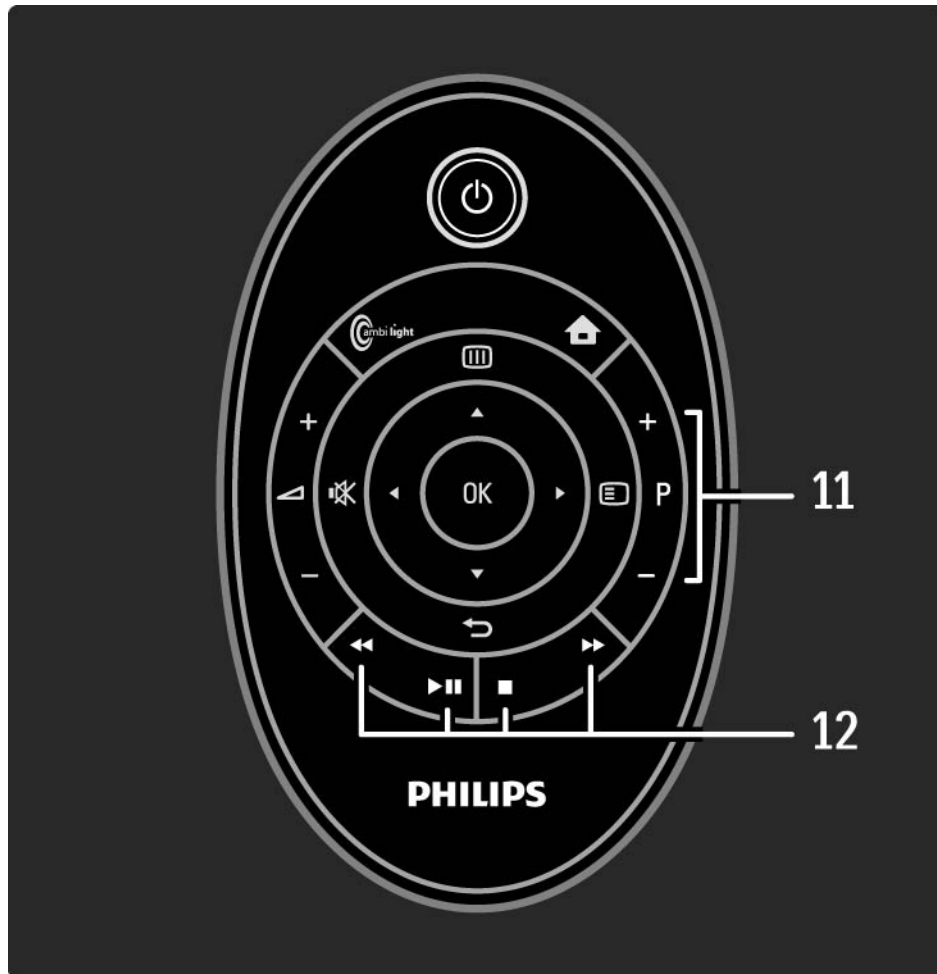

11 Program/kanal opp og ned

Trykk for å bytte kanal til den neste eller forrige kanalen i kanallisten.

Trykk for å bytte til neste eller forrige tekst-TV-side.

12 Spillerknapper ◀◀, ▶▶, ▶▶, ■, ●

Slik kan du spille av multimediefiler.

Slik kan du bruke en spiller som er koblet til EasyLink HDMI-CEC.

...

2.1.1 Oversikt over fjernkontrollen

5/6

13 Fargeknapper

For enkelt valg av tekst-TV-sider.

Trykk for å åpne eller lukke menyen Demo (rød knapp).

14 Brukerhåndbok (gul knapp)

Trykk for å åpne eller lukke brukerhåndboken

15 Tekst-TV

Trykk for å slå tekst-TV av og på.

...

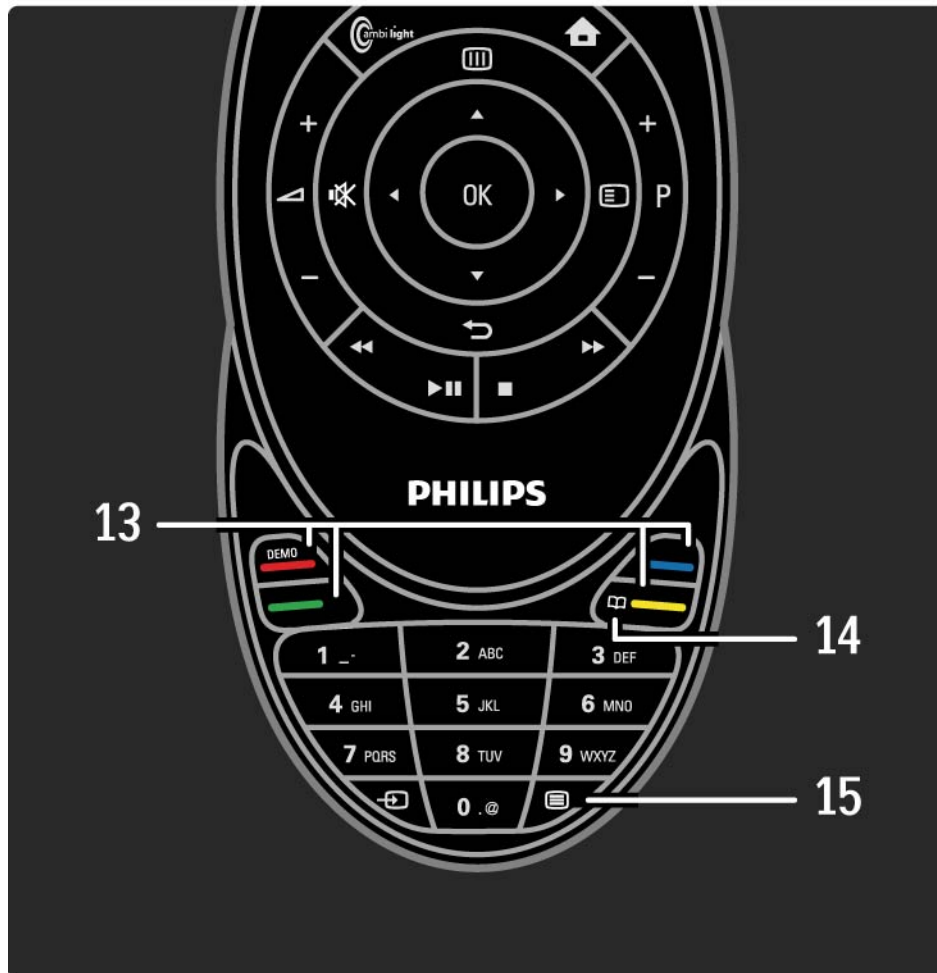

2.1.1 Oversikt over fjernkontrollen

6/6

16 Talltaster

Trykk for å velge en TV-kanal eller angi tall.

17 Source

Trykk for å velge en tilkoblet enhet fra kildelisten.

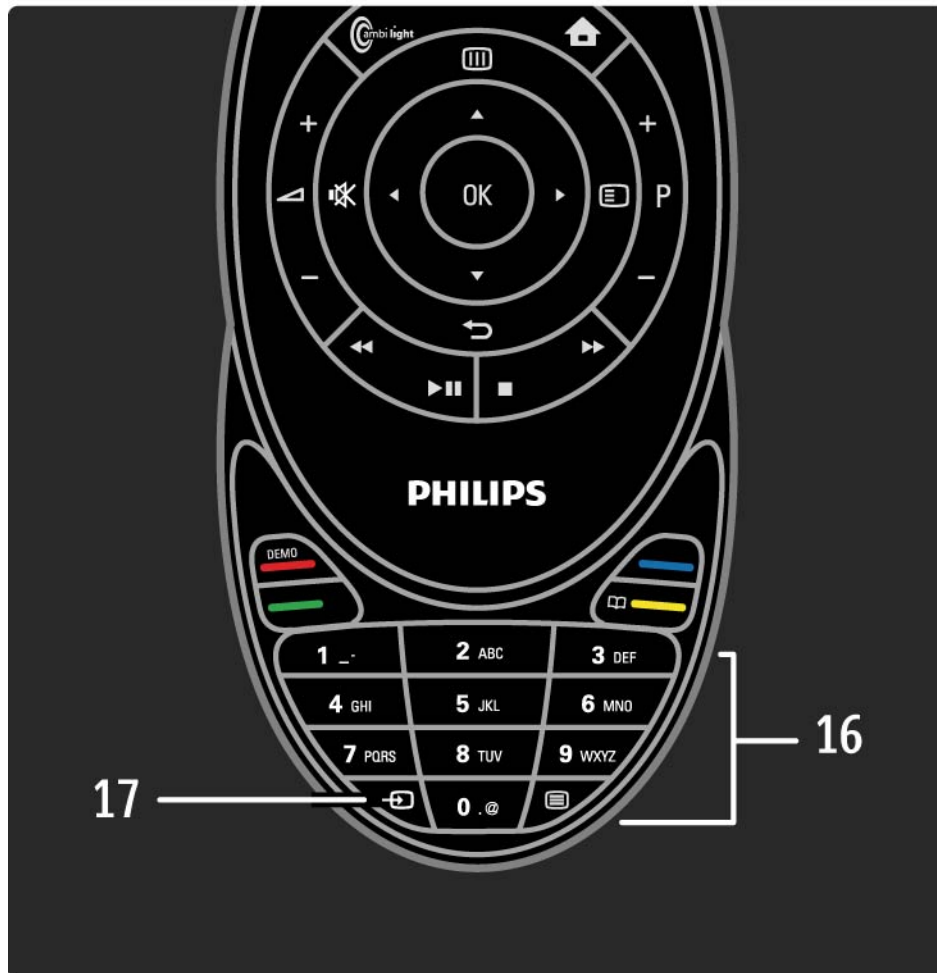

2.1.2 EasyLink-fjernkontroll

Med EasyLink-fjernkontroll kan TV-fjernkontrollen kontrollere enheten som du ser på, på TVen. Enheten må ha EasyLink (HDMI-CEC), og det må være slått på. Enheten må også være tilkoblet med en HDMI-kabel.

Hvis du har koblet til en slik enhet, kan du velge aktivitet i menyen Hjem (enheten), og fra dette øyeblikket kontrollerer TV-fjernkontrollen noen av eller alle enhetens funksjoner.

Hvis du vil bytte tilbake til TV, velger du Se på TV i menyen  Hjem og trykker på OK.

Les mer om EasyLink i kapittelet Tilkoblinger > EasyLink HDMI-CEC.

2.1.3 Batterier

Hvis du vil åpne batteridekselet, kan du trykke inn den lille hvite knappen på kanten av fjernkontrollen og løfte opp dekselet. Sett inn de to medfølgende batteriene (type AAA-LR03-1,5 V). Kontroller at batteripolene + og - peker riktig vei.

Vi anbefaler alkaliske batterier.

Ta ut batteriene hvis du ikke skal bruke fjernkontrollen på en lang stund. Avhend batteriene i henhold til retningslinjene for endt bruk. Les Komme i gang > Viktig > Endt bruk.

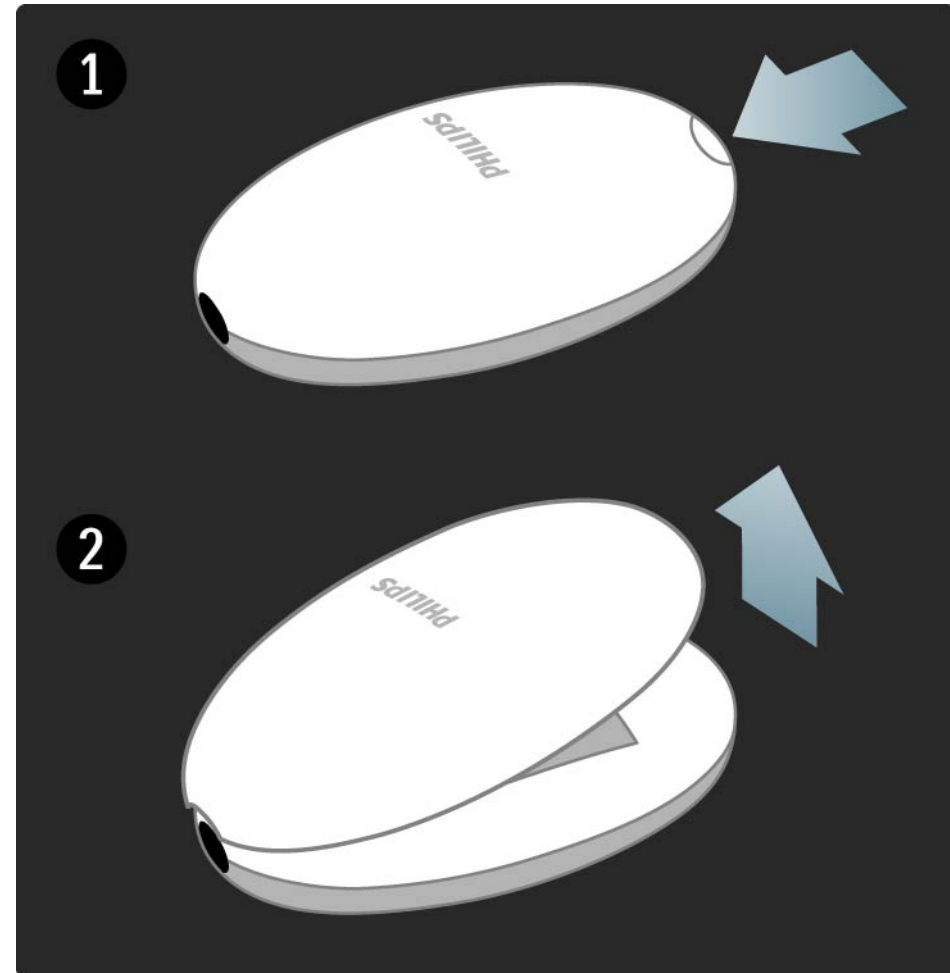



2.1.4 Bakbelyste knapper

Knappene på fjernkontrollen er diskre bakbelyste, slik at de enkelt kan brukes i mørket.

Hvis du vil slå på bakbelysningen, kan du skyve glidebryteren helt eller delvis opp. Ved å trykke på en knapp, slås bakbelysningen på. Etter noen sekunder slås bakbelysningen av automatisk.

Slå av bakbelysningen permanent

Du kan slå av bakbelysningen for å spare batteriene.

Hvis du vil slå av bakbelysningen permanent, trykker du på knappene for lydtkobling  og OK samtidig i fire sekunder. Lyset for standbyknappen  indikerer likevel når det sendes kommandoer fra fjernkontrollen til TVen.

Hvis du vil slå bakbelysningen på igjen, trykker du på knappene for lydtkobling  og OK på nytt i fire sekunder.

2.1.5 Rengjøring

Fjernkontrollen er behandlet med et ripesikkert belegg.

Rengjør fjernkontrollen med en myk, fuktig klut. Bruk aldri stoffer som alkohol, kjemikalier eller rengjøringsmidler på TVen.

2.2.1 Kanaloversikt

1/5

Trykk på OK for å åpne kanaloversikten mens du ser på TV. Denne oversikten viser TV-kanalene og eventuelt radiostasjonene som er installert på Tven.

Naviger til en kanal eller stasjon ved hjelp av ▲ eller knappene ▼, ◀ eller ▶. Trykk på OK for å se eller høre på den valgte kanalen eller stasjonen.

Trykk på ↶ for å lukke kanaloversikten uten å bytte kanal.

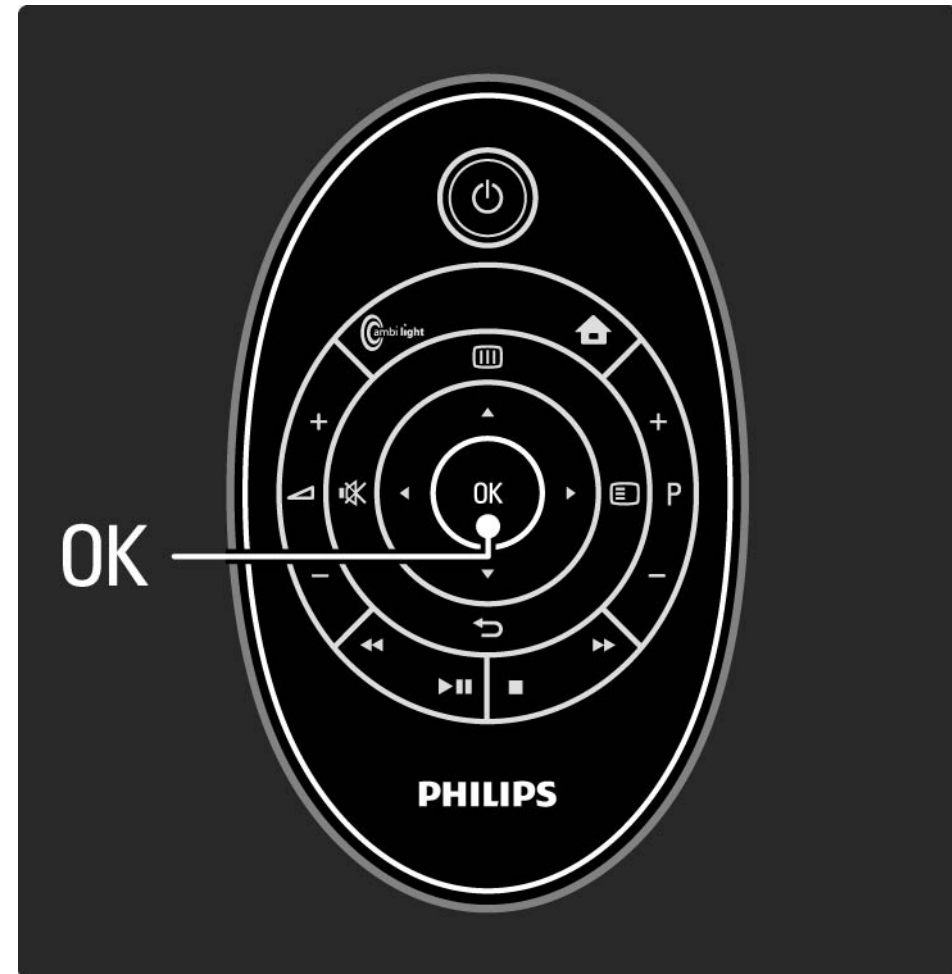

2.2.1 Kanaloversikt

2/5

Når kanaloversikten vises på skjermen, kan du trykke på  for å få opp følgende funksjoner:

Velg liste

Velg hvilke kanaler som skal vises i kanaloversikten. Når det er angitt et filter i kanaloversikten, kan du bla gjennom TV-kanalene i den filtrerte listen ved hjelp av knappen P+/- mens du ser på TV.

Merk som favoritt

Når en kanal er uthevet i kanaloversikten, kan du angi den som en favorittkanal.

Les Mer informasjon om ... > Favorittkanaler.

...

2.2.1 Kanaloversikt

3/5

Omgjøre

Du kan endre rekkefølgen på kanalene i oversikten.

1 Velg Omgjøre i menyen  Options for å begynne å endre kanalrekkefølgen.

2 Uthev en kanal, og trykk på OK.

...

3 Plasser kanalen der du vil, ved hjelp av navigeringsknappene.

4 Trykk på OK for å bekrefte plasseringen.

Du kan utheve en annen kanal og gjøre det samme.

Når du er ferdig med omgjøringen, trykker du på  og velger Avslutt.

...

2.2.1 Kanaloversikt

Gi nytt navn

Du kan gi kanaler nytt navn.

1 Naviger til kanalen du vil gi nytt navn, i kanaloversikten.

2 Velg Gi nytt navn i menyen ☰ Options.

3 Bruk navigeringsknappene til å plassere merkingen. Trykk på ↵ for å slette et tegn. Bruk nummertastaturet på fjernkontrollen på samme måte som du gjør for SMS-meldinger/tekstmeldinger for å velge et tegn. Bruk 0-tallknappen for å velge et spesialtegn. Velg Slett for å slette all tekst.

4 Velg Utført, og trykk på OK når du er ferdig med å gi nytt navn.

Skjul kanal

Velg dette alternativet når du vil skjule en kanal på kanaloversikten. Når du skjuler en kanal, vil den være skjult neste gang du åpner kanaloversikten.

Hvis du vil vise skjulte kanaler, velger du Vis skjulte kanaler i menyen ☰ Options.

...

2.2.1 Kanaloversikt

5/5

Vis skjulte kanaler

Du kan vise alle kanalene, inkludert alle skjulte kanaler. Du kan vise eller skjule kanaler.

1 Velg Vis skjulte kanaler i menyen  Options.

2 Naviger til en kanal.

3 Trykk på , og velg Skjul kanal eller Vis skjulte kanaler.

Du kan navigere til en annen kanal og gjøre det samme.

Hvis du vil avslutte visningen Vis skjulte kanaler, velger du Avslutt på menyen for Options. Oversikten endres tilsvarende neste gang du åpner den.

2.2.2 Hjem🏠

1/3

Fra menyen Hjem kan du starte alle aktivitetene som du kan utføre med TVen. Aktiviteter kan legges til ved å koble til andre enheter til TVen.

Trykk på 🏠 for å åpne menyen Hjem.

Når du skal starte en aktivitet, uthever du elementet med navigeringsknappene og trykker på OK.

Når du skal lukke menyen Hjem, trykker du på 🏠 på nytt.

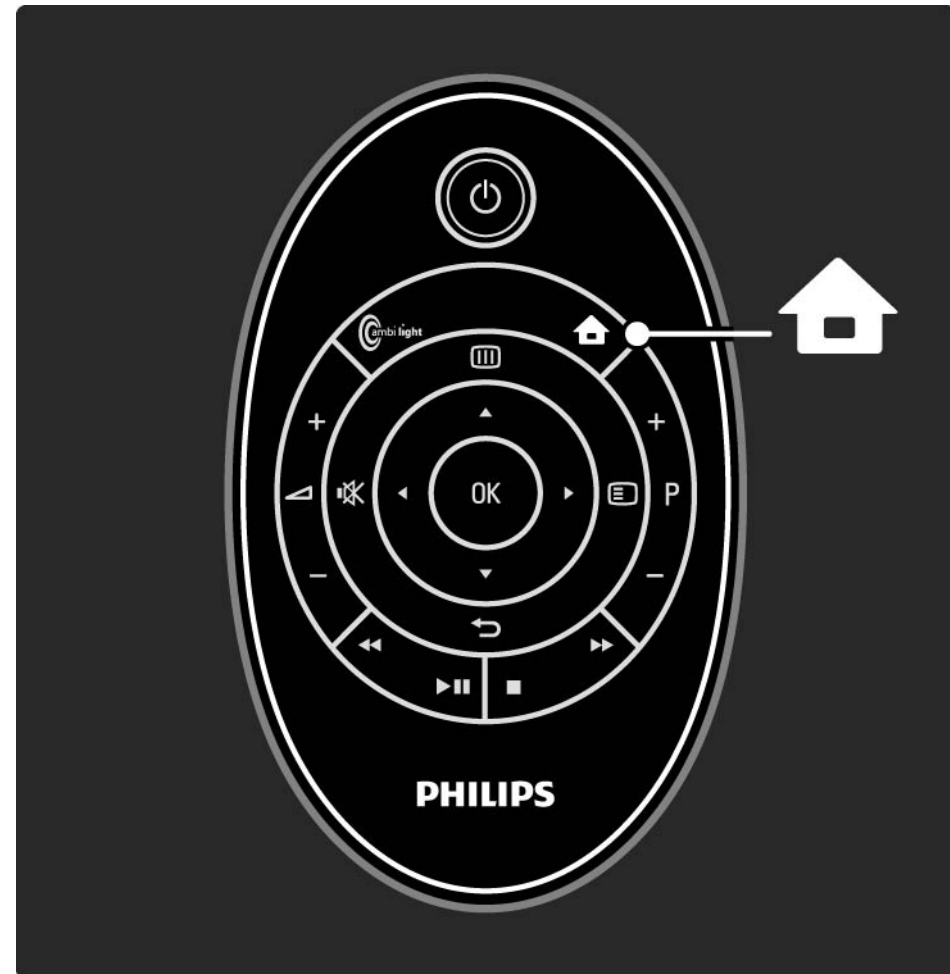

2.2.2 Hjem

2/3

Legg til en aktivitet

Når EasyLink på TVen er slått på, viser tilkoblede enheter med EasyLink (HDMI-CEC) aktiviteten sin i menyen Hjem automatisk. Enheten må være koblet til med en HDMI-kabel.

Hvis du vil gi nytt navn til en aktivitet som er lagt til automatisk, trykker du på  og velger Gi enheten nytt navn. Bruk tastaturet på fjernkontrollen til å angi adressen, slik du gjør for SMS-meldinger/tekstmeldinger.

Hvis den tilkoblede enheten ikke vises automatisk, kan EasyLink på enheten være slått av.

Hvis den tilkoblede enheten ikke har EasyLink (HDMI-CEC), eller hvis den ikke er tilkoblet med en HDMI-kabel, må du legge til enheten manuelt med alternativet Legg til enhetene i menyen Hjem.

Les kapittelet Bruke TVen > Menyner > Legg til enhetene.

...

2.2.2 Hjem

3/3

Slette en aktivitet

Hvis du vil slette et aktivitetselement fra menyen Hjem, velger du elementet og trykker på . Velg deretter Fjern denne enheten.

Slå av EasyLink-innstillingen på enheten for å forhindre at den automatiske pop-upen vises i menyen Hjem flere ganger.

Les mer om EasyLink i kapitlene Tilkoblinger > EasyLink HDMI-CEC > EasyLink og EasyLink RC.

2.2.3 Legg til enhetene

Hvis den tilkoblede enheten ikke vises som en aktivitet i menyen Hjem automatisk, må du legge til enheten med alternativet Legg til enhetene.

Velg Legg til enhetene i menyen Hjem, og trykk på OK. Følg instruksjonene på skjermen.

Du blir bedt om å velge enheten og kontakten som enheten er koblet til.

Enheten er nå lagt til i menyen Hjem.

Hvis du vil fjerne enheten fra menyen Hjem, velger du elementet, trykker på  og velger Fjern denne enheten i listen. Trykk deretter på OK.

2.2.4 Innstilling

Elementet Innstilling i menyen Hjem inneholder de fleste TV-innstillingene.

Fra menyen Innstilling kan du ...

- angi innstillinger for bilde, lyd og Ambilight
- angi enkelte spesialfunksjoner
- oppdatere eller reinstallere TV-kanaler
- koble til et nettverk
- oppdatere TV-programvaren
- ...

Velg Innstilling i menyen Hjem, og trykk på OK.

Velg et element med knappen ◀ eller ▶, ▲ eller ▼, og trykk på OK.

Trykk på ↵ for å avslutte menyen Innstilling.

2.2.5 Alternativer

Alternativmenyen inneholder praktiske innstillinger knyttet til det som er på skjermen.

Trykk på  når som helst for å se hvilke alternativer som er tilgjengelige.

Trykk på  på nytt for å avslutte.

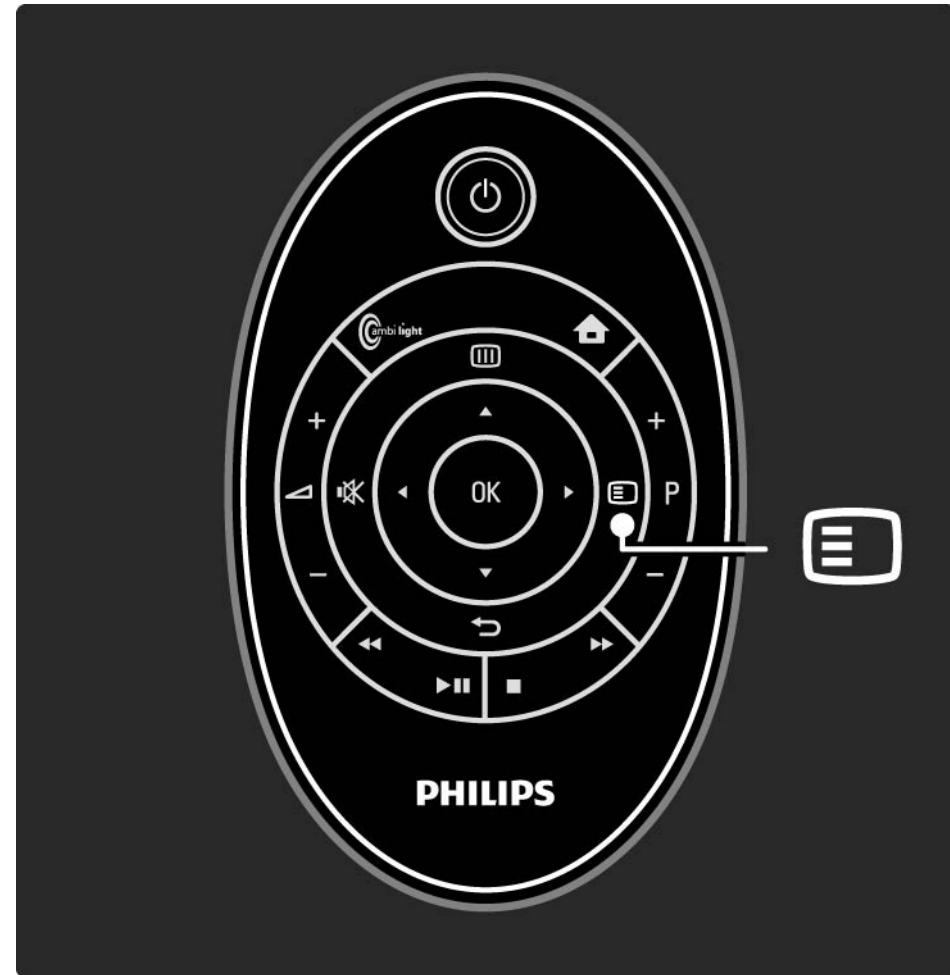

2.2.6 Guide

1/2

Du kan vise en liste over planlagte TV-programmer med menyen Guide (bare for digitale sendinger). Du kan også bruke Guide-knappen til å vise listen over bilder, musikk og videoer fra et tilkoblet PC-nettverk eller en USB-minneenhet.

Mens du ser på TV, kan du trykke på  for å åpne programguiden, hvis denne informasjonen er tilgjengelig.

...

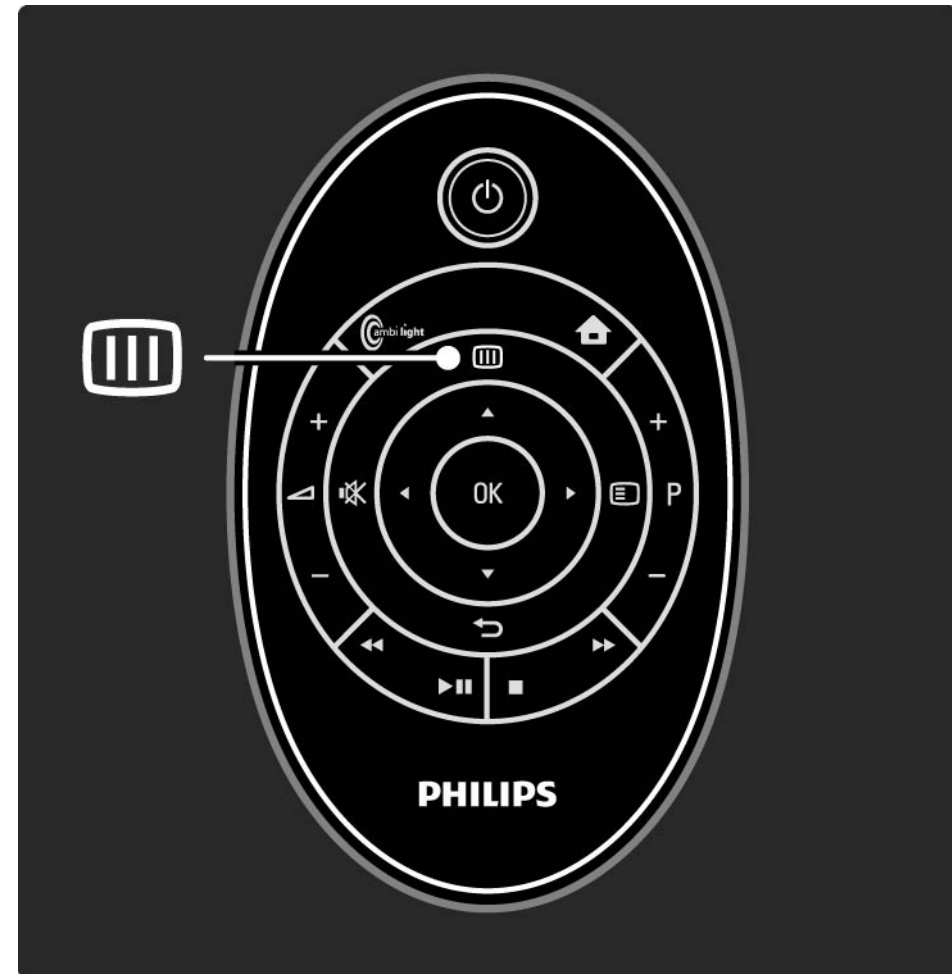

2.2.6 Guide

2/2

Når du blar gjennom PC-nettverket eller en USB-minneenhet, kan du trykke på  for å vise innholdet.

Les Mer informasjon om ... > Programguide eller Mer informasjon om ... > Multimedia.

2.3.1 Bytte kanaler

Hvis du vil bytte TV-kanal, trykker du på P + eller — på fjernkontrollen. Du kan bruke talltastene hvis du vet kanalnummeret.

Hvis du vil bytte tilbake til forrige kanal, trykker du på ↵.

Hvis digitale sendinger er tilgjengelige, installeres det digitale radiostasjoner under installasjonen. Du bytter til en radiokanal på samme måte som til en TV-kanal. Radiokanaler går vanligvis fra kanalnummer 400 og oppover.

Kanaloversikt

Trykk på OK for å åpne kanaloversikten mens du ser på TV. Velg kanal med navigeringsknappene, og trykk på OK for å bytte til den kanalen.

Hvis du vil lukke kanaloversikten uten å bytte kanal, trykker du på ↵.

2.3.2 Programinformasjon

Når du ser på en digital TV-kanal, er informasjon om det gjeldende og det neste programmet tilgjengelig.

Mens du ser på TV, trykker du på  og velger Info for å åpne programinformasjonen for kanalen du ser på.

Trykk på  på nytt for å lukke programinformasjonen.

2.3.3 Gå til standby

Hvis TVen er på, trykker du på  på fjernkontrollen for å gå til standby.

Den røde standbyindikatoren lyser.

Selv om TVen bruker svært lite strøm når den står i standby, har den fortsatt et visst forbruk.

Når TVen ikke er i bruk over en lengre periode, anbefaler vi å slå den av med knappen  og koble strømledningen fra strømuttaket.

2.3.4 Smart-innstillinger

Du kan stille inn TVen til den forhåndsdefinerte innstillingen som passer best til det du ser på for øyeblikket. Hver innstilling kombinerer bilde, lyd og Ambilight.

Trykk på , og velg Bilde og lyd mens du ser på TV. Trykk deretter på OK.

Velg Smart-innstillinger, og trykk på OK.

Velg en innstilling fra listen, og trykk på OK.

- Personlig – setter TVen til de personlige preferansene som du har angitt i menyene for bilde, lyd og Ambilight under Innstilling.
- Livlig – rike og dynamiske innstillinger som er ideelle for bruk i dagslys.
- Naturlig – innstillinger for naturlig bilde.
- Film – ideelle innstillinger for å se på film.
- Spill – ideelle innstillinger for spill.
- Standard – fabrikkinnstillingen og de mest energibesparende innstillingene.

2.3.5 Bildeforformat

1/2

Hvis det vises svarte striper på skjermen, justerer du bildeforformatet. Det beste er å endre bildeforformatet til et format som fyller skjermen.

Mens du ser på TV, trykker du på  og velger Bildeforformat for å åpne menyen Bildeforformat. Velg deretter et bildeforformat, og trykk på OK.

Hvis teksten er skjult i et program, trykker du på  for å flytte bildet oppover.

Du kan velge følgende bildeforformatinnstillinger ...

Autoformat

Forstørrer bildet automatisk slik at det dekker hele skjermen. Minimal bildeforvrengning, teksten forblir synlig. Passer ikke for PC.

I menyen Innstilling > Bilde > Autoformat-modus kan du velge to autoformatinnstillinger ...

- Auto-fyll for å fylle mest mulig av skjermen.
- Autozoom for å beholde det opprinnelige bildeforformatet. Svarte striper kan være synlige.

...

2.3.5 Bildeformat

2/2

Superzoom

Fjerner de svarte stripene på sidene ved sendinger i formatet 4:3. Bildet justeres slik at det fyller skjermen.

4:3-format

Viser programmet i formatet 4:3.

Movie expand 16:9

Skalerer formatet til 16:9.

Widescreen

Strekker formatet til 16:9.

Uskalert

Maksimal skarphet. Det kan forekomme forvrengning i kantene. Det kan forekomme svarte striper med bilder fra PC. Bare for HD og PC.

2.4.1 Ambilight på

1/2

Med Ambilight kan du nyte en mer avslappet seeropplevelse og høyere oppfattet bildekvalitet.

Demp belysningen i rommet for å få best mulig Ambilight-effekt.

Trykk på Ambilight på fjernkontrollen for å slå Ambilight av og på.

Forsiktig:

Ikke plasser enhetene nær Ambilight da det kan skape dårlige mottakerforhold for de infrarøde signalene fra fjernkontrollen.

...

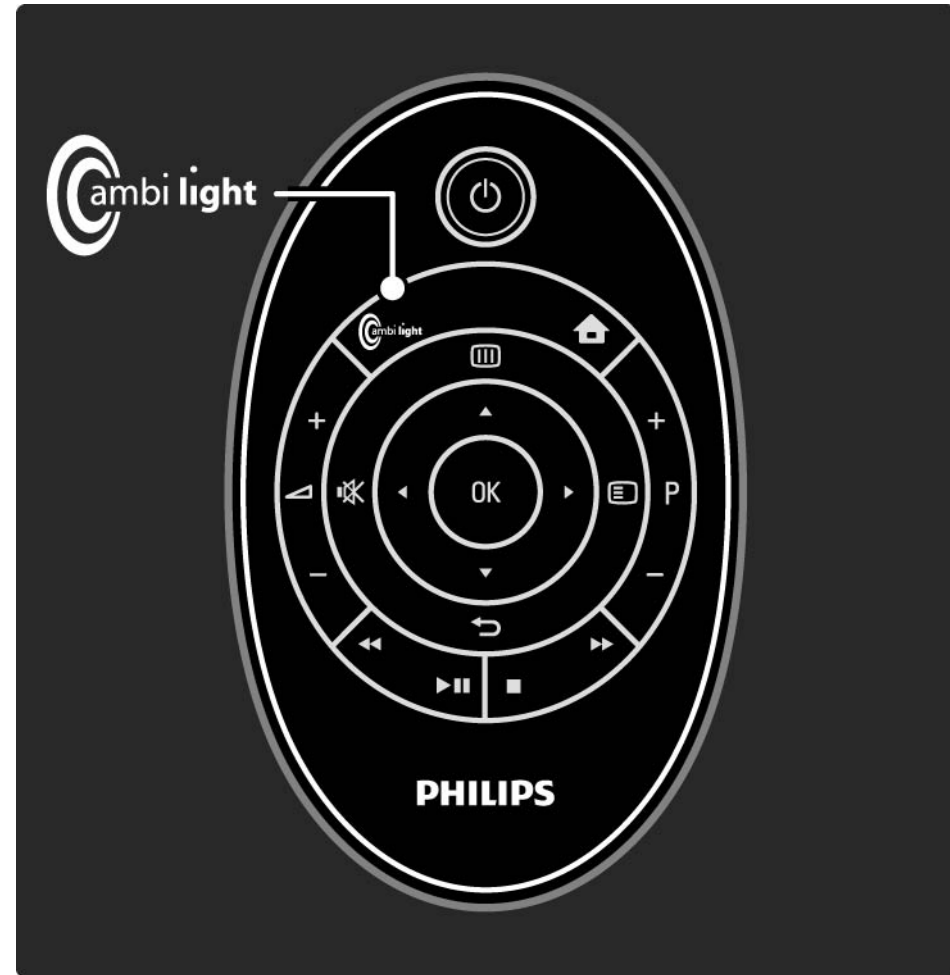

2.4.1 Ambilight på

2/2

Dynamisk hastighet

Hvis du vil justere hvor raskt Ambilight reagerer på bildene på skjermen, trykker du på Ambilight i tre sekunder.

Juster den dynamiske hastigheten med glidebryteren på skjermen. Avslappende stiller inn Ambilight til å endres mykt og jevnt. Dynamisk stiller inn Ambilight til å endres raskt, og reagerer bedre.

Hvis du vil endre den dynamiske hastigheten, må du sette Aktiv-modusen til en verdi som er over null. Lukk denne brukerhåndboken, og trykk på  > Oppsett > Ambilight > Aktiv-modus.

2.4.2 Ambilight-innstillinger

1/2

I menyen Ambilight kan du endre hastighet, justere fargeinnstillinger eller angi en forsinket avslåing.

Trykk på  > Innstilling > Ambilight mens du ser på TV.

Ambilight

Slår Ambilight av eller på.

Aktiv-modus

Justerer hvor raskt Ambilight reagerer på bildene på skjermen.

Lysstyrke

Endrer lysstyrken til Ambilight-funksjonen.

...

2.4.2 Ambilight-innstillinger

2/2

Separering

Angir forskjellen i fargenivået mellom lyset på hver side av TVen. Separering gir en dynamisk, men helhetlig Ambilight-farge.

TV-avslåing

Setter Ambilight til å tone ut og slå seg av noen få sekunder etter at du har slått av TVen.

Vent til Ambilight tones ut og slås helt av før du slår TVen på igjen.

2.4.3 LoungeLight

Når TVen er i standby, kan du slå på Ambilight og skape en Ambilight LoungeLight-effekt i rommet.

Hvis du vil slå på Ambilight mens TVen er i standby, trykker du på Ambilight på fjernkontrollen.

Hvis du vil endre fargene i LoungeLight, trykker du på Ambilight i tre sekunder.

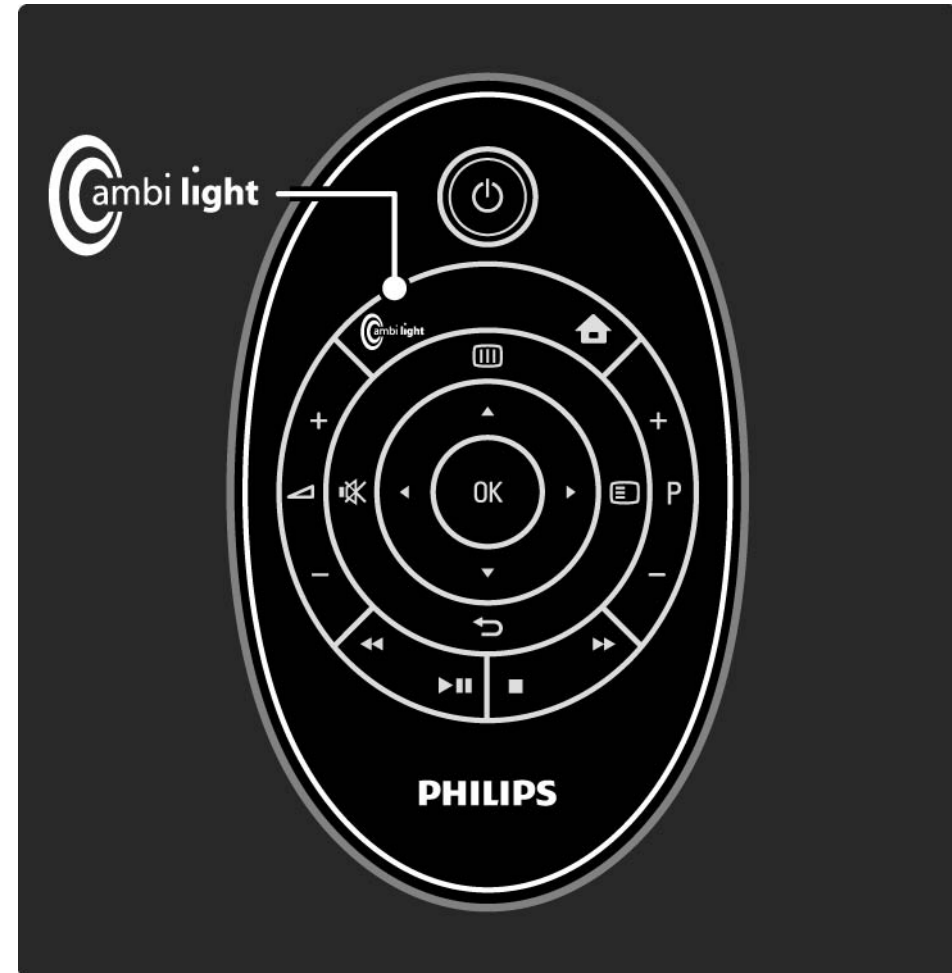

2.5 Se på TV fra en digital mottaker

Når du ser på TV fra en digital mottaker, med abonnement fra en kabel- eller satellittleverandør, kobler du til mottakeren og legger den til i menyen Hjem.

Hvis du vil legge til mottakeren i menyen Hjem, kan du lese Bruke TVen > Menyer > Legg til enhetene.

Hvis du vil se på mottakerprogrammet, slår du på mottakeren. Hvis mottakerprogrammet ikke vises automatisk, trykker du på  og velger mottakeren i menyen Hjem. Trykk deretter på OK.

Bruk fjernkontrollen til den digitale mottakeren til å velge TV-kanaler.

2.6 Se på TV fra en tilkoblet enhet

Når du har lagt til en tilkoblet enhet som et element i menyen Hjem, kan du enkelt og direkte velge den enheten for å se programmet på den.

Hvis du vil legge til enheten i menyen Hjem, kan du lese Bruke TVen > Menyer > Legg til enhetene.

Når du skal se på TV fra en tilkoblet enhet, trykker du på  og velger enhetselementet i menyen Hjem. Trykk deretter på OK.

Hvis den tilkoblede enheten ikke vises i menyen Hjem, velger du enheten fra Kilde-menyen.

Trykk på  på fjernkontrollen, eller trykk på Source foran på TVen for å vise kildelisten.

Velg enheten eller kontakten til den, og trykk på OK.

2.7.1 Fordeler

Philips SoundBar HD-hjemmekinoanlegg med innebygd Blu-ray-spiller gir deg en lytte- og seeropplevelse i HD. Både SoundBar og TV-en har EasyLink, og de vanligste funksjonene kan kontrolleres med TV-fjernkontrollen.

TV-en har EasyLink aktivert som forhåndsinnstilling. Hvis du kobler til SoundBar med en HDMI-kabel, så legges aktiviteten SoundBar automatisk til i menyen Hjem for TV-en.

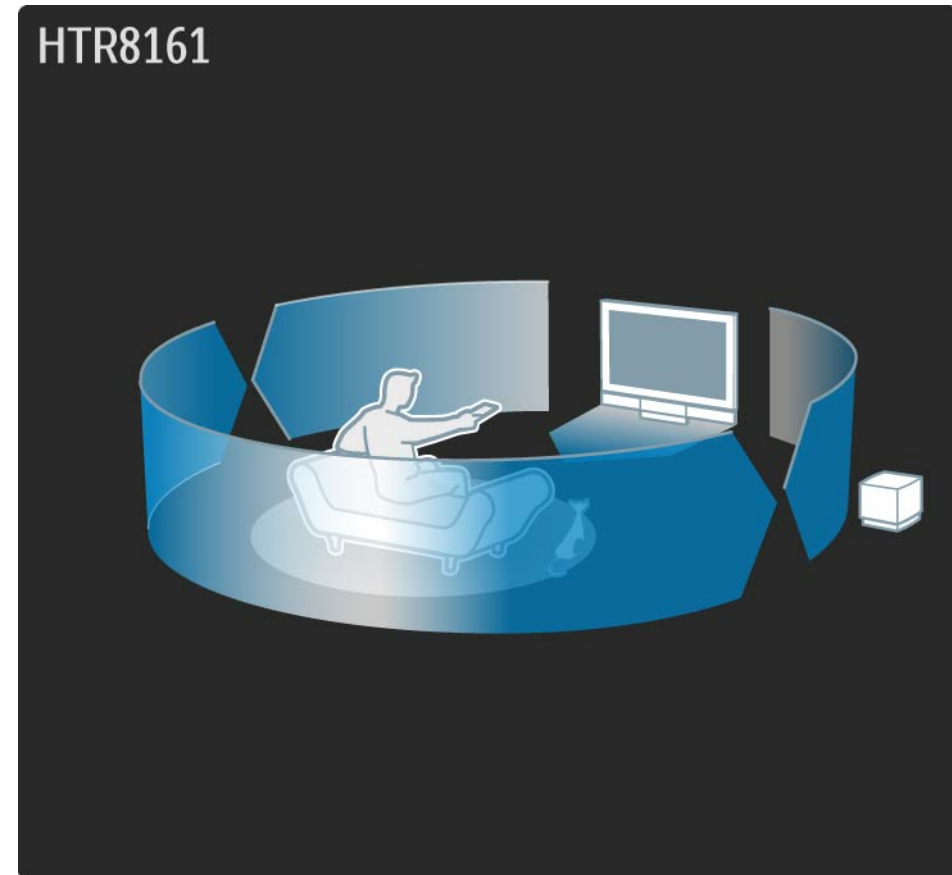

2.7.2 Innstilling

1/2

TV har EasyLink og EasyLink RC aktivert som en forhåndsinnstilling. Dette gjør den automatiske installeringen av SoundBar enklere.

Tilkobling

Fordelene ved EasyLink er bare tilgjengelige hvis du kobler til SoundBar med en HDMI-kabel.

Hvis du vil koble til SoundBar, kan du lese kapittelet Tilkoblinger > Koble til enhetene > SoundBar HTS8161B

Legg til aktiviteten SoundBar

Når SoundBar er koblet til, slår du først på Tven og deretter SoundBar. Første gangen du slår på SoundBar legges den aktiviteten automatisk til i menyen Hjem. Hvis aktiviteten ikke legges til automatisk, må du kontrollere at EasyLink-innstillingene er aktivert både på Tven og SoundBar.

...

2.7.2 Innstilling

2/2

Hvis du ikke bruker en HDMI-kabel for å koble til SoundBar, må du legge til SoundBar-aktiviteten i menyen Hjem manuelt med Legg til enhetene.

Les kapittelet Bruke TVen > Menyer > Legg til enhetene

EasyLink-innstillinger

Med EasyLink HDMI-CEC er både TVen og SoundBar satt til å fungere sammen automatisk. Innstillingene er som følger ...

På TVen: Innstilling > Installasjon > Preferanser ...

- EasyLink – På
- EasyLink RC – På
- Pixel Plus-kobling – På
- TV-høytalere – EasyLink

På SoundBar, i menyen Innstilling for EasyLink ...

- EasyLink – På
- Ettrykks spill – På
- Ettrykks standby – På
- Systemlydkontroll – På
- Lydinngangskartlegging – koaksial digital inngang

2.7.3 Bruke SoundBar

1/3

Hvis du vil betjene SoundBar med TV-fjernkontrollen, velger du SoundBar-aktiviteten i menyen Hjem og trykker på OK.

Hvis TV-fjernkontrollen ikke betjener SoundBar, kontrollerer du EasyLink-innstillingene på TVen og på SoundBar. Les Bruk TVen > SoundBar HTS8161B > Innstilling

Slå på

Hvis du vil slå på både TVen og SoundBar, trykker du på  på TV-fjernkontrollen. Trykk på  på nytt for å slå av begge.

Spill av / pause 

Hvis du vil starte SoundBar-spilleren, trykker du på  på TV-fjernkontrollen. Hvis SoundBar var den siste enheten du så på, starter TVen spilleren selv om du ikke valgte SoundBar i menyen Hjem.

Du kan bruke de andre spillerknappene , , ,  på TV-fjernkontrollen til å betjene SoundBar.

...

2.7.3 Bruke SoundBar

2/3

Alternativer

Hvis du vil vise de relevante alternativene for SoundBar-aktiviteten, trykker du på .

- Velg Enhet – meny for å åpne platemenyen under avspilling.
- Velg Enhet – innhold for å åpne hovedplatemenyen.
- Velg Enhet – oppsett for å åpne installeringen av SoundBar.

Menyen Hjem for SoundBar

Trykk på  for å åpne menyen Hjem for SoundBar. Trykk på  for å lukke menyen Hjem for SoundBar uten å velge noe.



Noen spesifikke SoundBar-innstillinger, som lydinnstillingene, må angis med fjernkontrollen for SoundBar.

...

2.7.3 Bruke SoundBar

3/3

Bytt til SoundBar-platespilleren

Hvis du vil bytte tilbake til spilleraktiviteten på SoundBar når en annen aktivitet er valgt (for eksempel radio), trykker du på . Velg Se på TV, og trykk på OK. Trykk på  på nytt, velg SoundBar-aktiviteten, og trykk på OK. Da går du tilbake til SoundBar-spilleraktiviteten.

2.8.1 Fordeler ved Net TV

Net TV gir deg Internett-tjenester og webområder som er skreddersydde for din TV. Bruk TV-fjernkontrollen for å bla gjennom Internett-sidene for Net TV. Du kan spille av filmer, vise bilder eller lytte til musikk, få informasjonsunderholdning, spille spill og mye mer, alt konfigurert for TV-skjermen din.

Nærmere detaljer

- Fordi Net TV er et online-system, kan det endres med tiden, slik at det blir best mulig tilpasset til formålet det er tiltenkt.
- Noen Net TV-tjenester kan legges til, endres eller stoppes etter en tid.
- Net TV kan vise en tekst-TV-side over hele skjermen og én side om gangen.
- Du kan ikke laste ned og lagre filer eller installere plug-ins.

2.8.2 Dette trenger du

Hvis du skal bruke Net TV, må du koble TVen til en ruter med høyhastighetstilkobling til Internett.

Les kapittelet Oppsett > Nettverk.

Når tilkoblingen er utført, velger du Net TV på menyen Hjem for å starte Net TV-oppsettet på skjermen.

Les kapittelet Net TV > Første gangs bruk.

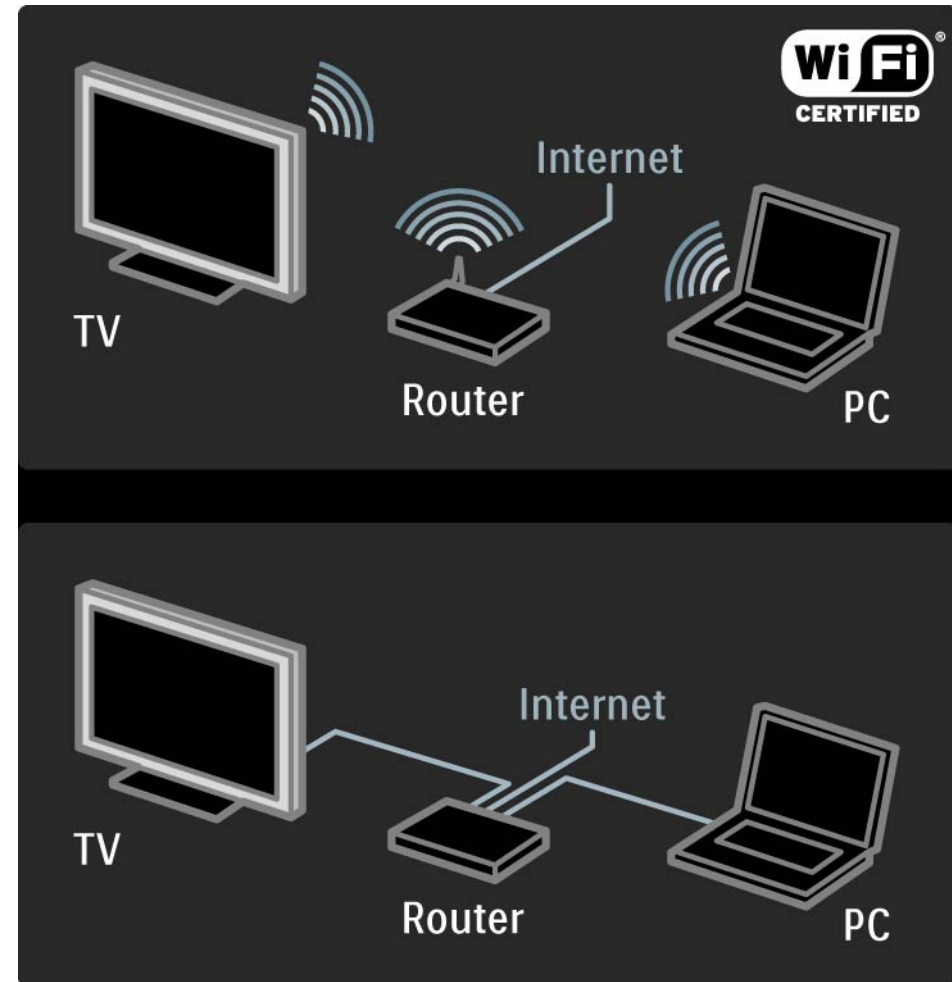

2.8.3 Første gangs bruk

1/3

Første gang du kobler deg til Net TV, blir du bedt om å godta betingelsene for bruk. Når du godtar disse betingelsene, blir du bedt om å registrere deg for Net TV. Etter registreringen kan du slå på innstillingen Foreldrekontroll.

Fordeler ved registrering

Når du er registrert for Net TV, blir sidene du velger som favorittsider eller låste sider, lagret som sikkerhetskopier. De 16 siste webadressene (URLene) som du har vært inne på, lagres også. Du kan dele de samme valgene med et annet Net TV-apparat hvis du registrerer samme e-postadresse for det TV-apparatet. Når du er registrert, kan du gjenopprette de samme valgene hvis du ved et uhell tilbakestiller Net TV ved hjelp av Slette historikk.

2.8.3 Første gangs bruk

2/3

Slik registrerer du deg

Når du skal registrere deg, trenger du en e-postadresse og en PC som er koblet til Internett. Hvis du hopper over registreringen ved første gangs bruk, kan du foreta registrering senere på startside for Net TV.

Du må angi e-postadressen på TV-skjermen for å kunne starte Net TV-registreringen. Bruk tastaturet på fjernkontrollen til å angi adressen, slik du gjør for SMS-/tekstmeldinger. Velg Registrering, og trykk på OK.

Det vises en melding hvis e-posten for registrering har blitt sendt til e-postadressen din. Åpne e-posten på PCen, og klikk på koblingen til registreringsskjemaet. Fyll ut skjemaet, og klikk på knappen for å sende det.

På TVen velger du OK og trykker på OK for å åpne startside for Net TV.

...

2.8.3 Første gangs bruk

3/3

Fordeler ved Foreldrekontroll

Når Foreldrekontroll er slått på ...

- kan du låse og låse opp tjenester og/eller kategorier av tjenester
- noen tjenester som er uegnet for barn, er låst fra starten, men de kan låses opp

Nærmere detaljer

- Bare tjenester på Net TV-sidene kan låses. Annonser og åpne webområder på Internett kan ikke låses.
- Tjenestene låses for hvert land. Kategoriene låses for alle land.

Slå på Foreldrekontroll

Når du åpner startsidene for Net TV for første gang, blir du bedt om å slå på Foreldrekontroll. Hvis du slår på Foreldrekontroll, blir du bedt om å angi en personlig kode for å låse / låse opp. Angi en 4-sifret kode for å låse / låse opp Net TV. Bruk talltastene på fjernkontrollen. Angi samme kode på nytt for å bekrefte.

Net TV er klar for bruk.

2.8.4 Bla gjennom Net TV

1/6

Hvis du vil bla gjennom Net TV, lukker du denne brukerhåndboken og trykker på , velger Bla gjennom Net TV og trykker på OK. TVen kobles til Net TV, og startsideen åpnes.

Når du vil avslutte Net TV, trykker du på  og velger en annen aktivitet.

...

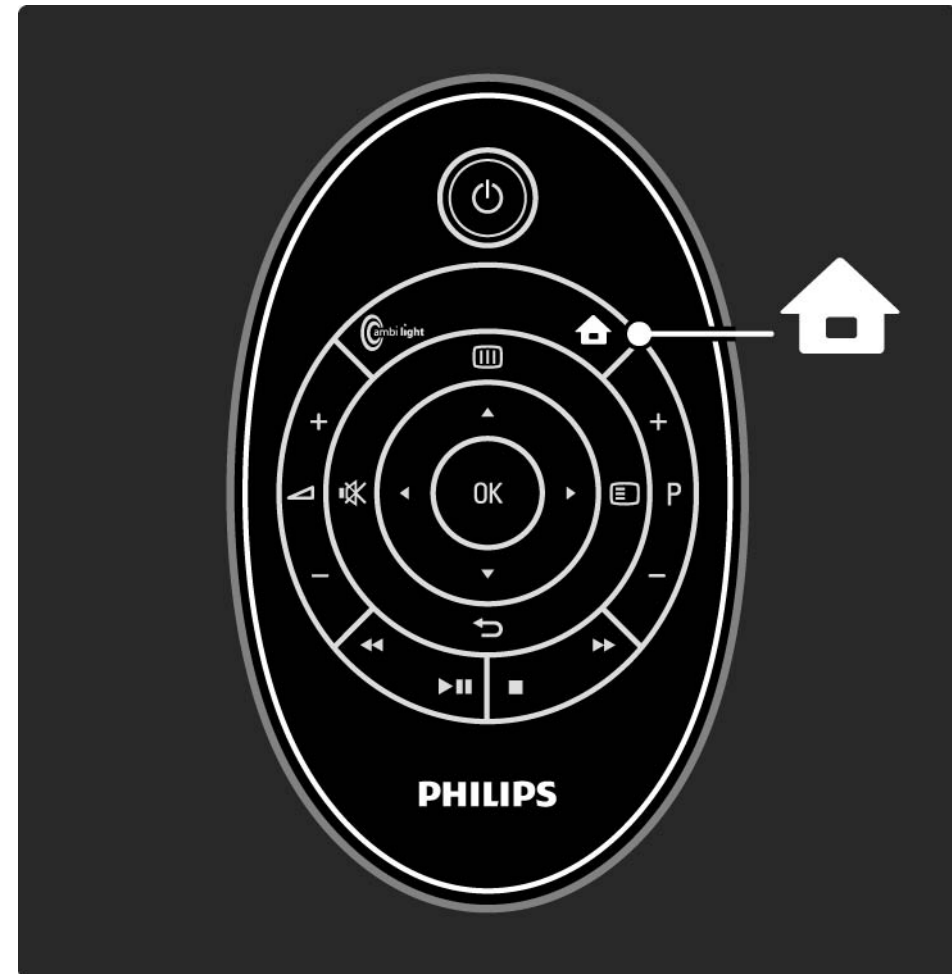

2.8.4 Bla gjennom Net TV

2/6

Startsiden for Net TV

Startsiden for Net TV viser favorittjenestene dine og noen anbefalte tjenester. Du kan bla gjennom Net TV på denne siden.

Velg en Net TV-tjeneste med ▲ eller ▼, ◀ eller ▶-tastene. Trykk på OK for å åpne en tjeneste.

Trykk på ↶ for å gå én side tilbake.

Trykk på Net TV for å gå tilbake til startsiden for Net TV.

Søk i alle-siden

Søk i alle-siden inneholder alle tjenester.

På Søk i alle-siden kan du vise Net TV-tjenester etter kategori. Velg en kategori, og trykk på OK.

Søk i et annet land

På Søk i alle-siden kan du bytte land for Net TV. Andre land har eventuelt andre tjenester.

Velg Land: ..., velg et annet land, og trykk på OK.

...

2.8.4 Bla gjennom Net TV

3/6

Merk som favoritt

Du kan merke opptil 12 favoritttjenester.

Hvis du vil merke en tjeneste som favoritt, velger du tjenesteikonet og trykker på . Velg Merk som favoritt, og trykk på OK.

Alle favoritttjenestene vises på startsidene for Net TV. På Søk i alle-siden er favoritttjenestene merket med en stjerne ★.

Gå til menyen Options for å fjerne avmerkingen for en tjeneste som favoritt.

Hvis du vil merke flere tjenester som favoritter på én gang, velger du Merk som favoritt på startsidene for Net TV eller blar gjennom hele siden og trykker på OK. Nå kan du velge tjenester og merke én etter én med OK. Du kan bytte til Søk i alle-siden om nødvendig. Når du skal avslutte Merk som favoritt-modusen, velger du Utført og trykker på OK.

Bare Net TV-tjenester kan merkes som favoritter. Annonser og åpne webområder på Internett kan ikke merkes.

...

2.8.4 Bla gjennom Net TV

4/6

Åpne webområder på Internett

Med Net TV kan du koble deg til hele Internett. Du kan vise hvilke webområder du vil, men husk at de fleste åpne webområdene på Internett ikke er skreddersydd for visning på en TV-skjerm, og at enkelte nødvendige plug-ins (f.eks. for visning av sider eller videoer) ikke er tilgjengelige på TVen.

Gå inn på Internett

På Søk i alle-siden velger du Søke på Internett og trykker på OK. På tastaturet på skjermen kan du angi den webadressen du ønsker. Velg et tegn, og trykk på OK for å angi adressen.

Bruk knappen ▲ eller ▼, ◀ eller ▶ for å navigere til de tilgjengelige koblingene på en åpen Internett-side. Trykk på OK for å gå til koblingen.

...

2.8.4 Bla gjennom Net TV

5/6

Bla gjennom åpne Internett-sider

Bruk P - og + for å bla gjennom sidene, opp eller ned.

Zoome på åpne Internett-sider

Hvis du vil zoome inn eller ut på en åpen Internett-side, trykker du på  for å åpne menyen. Velg Zoom side, og trykk på OK. Bruk pil opp eller ned for å zoome inn eller ut.

...

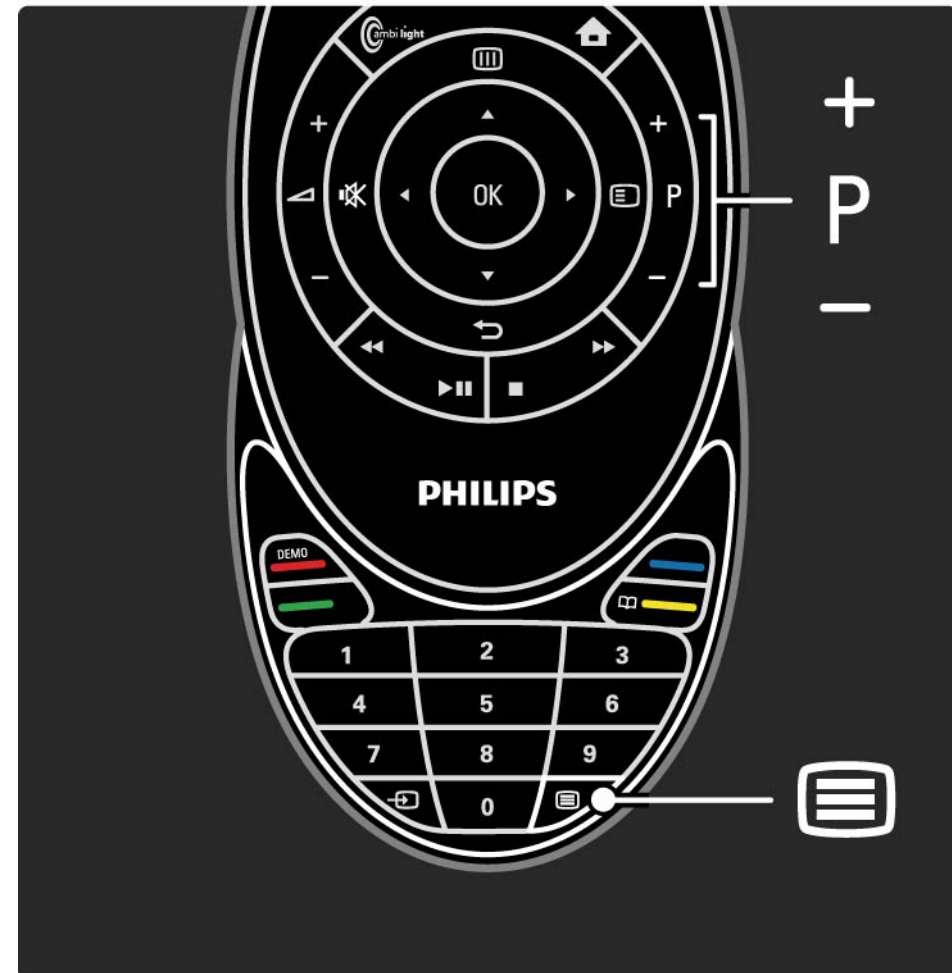

2.8.4 Bla gjennom Net TV

6/6

Sikkerhetsinfo

Hvis du vil vise sikkerhetsinfoen for en side, trykker du på  for å åpne menyen. Velg Sikkerhetsinfo, og trykk på OK. Trykk på OK for å lukke.

Slette historikk

Du kan slette Net TV-minnet.

Hvis du vil slette foreldrekontrollkoden, passord, informasjonskapsler og historikk, trykker du på  > Oppsett > Installasjon > Slett Net TV-minne.

Koninklijke Philips Electronics N.V. påtar seg ikke noe ansvar for innholdet og kvaliteten på innholdet fra leverandører av innholdstjenester.

2.8.5 Net TV – TV-guide

Når du kobler deg til Net TV, kommer guideinformasjonen for TV-programmet fra Internett. Du kan likevel bytte tilbake til programguideinformasjonen fra den digitale kringkasteren.

Lukk denne brukerhåndboken, og trykk på  > Oppsett > Installasjon > Preferanser > Programguide og velg Fra kringkasteren.

Philips er ikke ansvarlig for programguideinformasjonen i noen av tilfellene.

2.8.6 Foreldrekontroll

1/3

Med Net TV-foreldrekontroll kan du låse Net TV-tjenester og -tjenestekategorier. Når en tjeneste er låst, må du angi en kode for å åpne tjenesten eller kategorien.

Du må slå på Foreldrekontroll for å kunne låse en tjeneste. Når Foreldrekontroll er slått på, vises det et låseikon mens du kobler deg til Net TV.

Slå på Foreldrekontroll

Hvis du ikke har slått på Foreldrekontroll ennå, må du lukke denne brukerhåndboken og åpne Net TV. Når startsidene for Net TV vises på skjermen, trykker du på  og velger Aktiver foreldrekontroll. Du blir bedt om å angi en personlig kode for å låse / låse opp. Angi en firesifret kode for å låse / låse opp ved hjelp av talltastene på fjernkontrollen. Angi samme kode på nytt for å fortsette.

...

2.8.6 Foreldrekontroll

2/3

Låse en tjeneste eller kategori

På startsidene for Net TV eller Søk i alle-siden velger du en tjeneste eller kategori. Trykk på , velg Lås tjeneste, og trykk på OK. Når tjenesten låses, vises et låsesymbol øverst på tjenesteikonet.

Låse opp

Hvis du vil låse opp en tjeneste eller kategori, velger du tjenesten og trykker på . Velg deretter Fjern lås.

Nærmere detaljer

- Bare tjenester på Net TV-sidene kan låses. Annonser og åpne webområder på Internett kan ikke låses.
- Tjenestene låses for hvert land. Kategoriene låses for alle land.
- Foreldrekontrollkoden for Net TV og barnesikringskoden til TVen er to forskjellige koder.
- Når du har registrert Net TV og slår av Foreldrekontroll i menyen Options, registreres alle låsene, slik at de blir tilgjengelige når du slår på Foreldrekontroll på nytt.

...

2.8.6 Foreldrekontroll

3/3

Har du glemt koden?

Hvis du har glemt foreldrekontrollkoden, kan du slette Net TV-minnet og angi en ny kode.

Les kapittelet [Bruke TVen](#) > [Net TV](#) > [Slette historikk](#).

2.8.7 Slette historikk

Advarsel

Hvis du sletter Net TV-minnet med Slette historikk, må du gjenta den første brukerregistreringen når du kobler til Net TV på nytt. Hvis du har foretatt registreringen tidligere, kan du gjenopprette tidligere favorittjenester og låser.

Slette historikk

Du kan slette Net TV-minnet.

Hvis du vil slette foreldrekontrollkode, passord, informasjonskapsler og historikk, trykker du på  > Oppsett > Installasjon > Slett Net TV-minne.

3.1 Favorittkanaler

Alle TV-kanalene og radiokanalene legges til i kanaloversikten når installeringen er ferdig.

I denne oversikten kan du merke kanaler som favoritter og angi at kanaloversikten bare skal vise disse favorittene.

Trykk på OK for å åpne kanaloversikten mens du ser på TV. Trykk på  når en kanal er merket. Velg Merk som favoritt for å angi den merkede kanalen som en favorittkanal. Favorittkanaler merkes med ★. Fjern kanalen fra favorittlisten ved å velge Fjern merking som favoritt.

Velg liste

Du kan angi at oversikten bare skal vise favorittkanalene dine ved å bruke alternativet Velg liste i kanaloversikten.

Les Bruke TVen > Menyer > Kanaloversikt.

3.2.1 Programguide

1/3

Programguiden er informasjon på skjermen om planlagte TV-programmer. Denne guiden leveres av kringkasterne eller Net TV. Du kan velge å få en påminnelse for når et program starter, og du kan velge programmer etter sjanger.

Trykk på  for å åpne programguiden mens du ser på TV. Det vises en liste over gjeldende TV-programmer hvis dette er tilgjengelig. Det kan ta litt tid å laste inn denne informasjonen.

Trykk på  for å lukke programguiden.

...

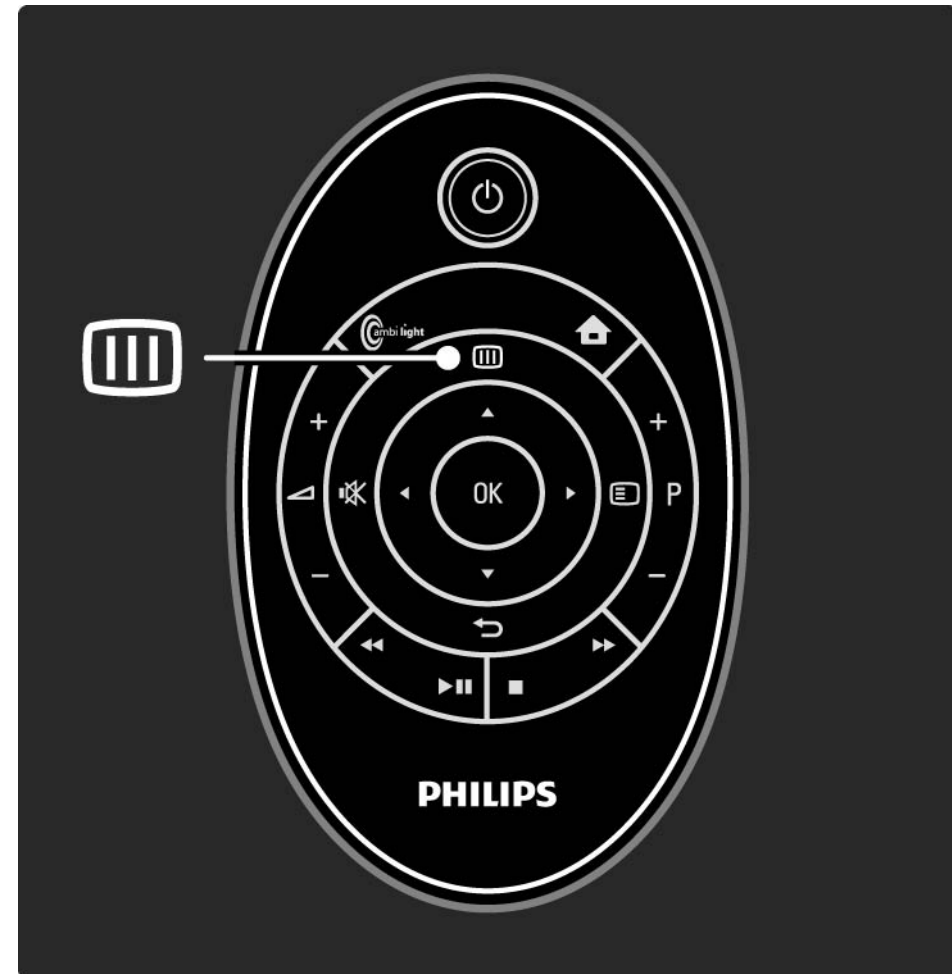



3.2.1 Programguide

2/3

Naviger i listen for å velge et program.

Info

Hvis du vil åpne programdetaljene og -sammendraget, trykker du på . Velg Info, og trykk på OK.

Hvis du vil angi en påminnelse på skjermen for når programmet starter, velger du Angi påminnelse og trykker på OK. Programmet er merket med . Hvis du vil fjerne meldingen, velger du Slett påminnelse og trykker på OK. For å bytte direkte til den aktuelle TV-kanalen velger du Se på kanal og trykker på OK.

Alternativer 

Trykk på  i programguidelisten for å velge følgende ...

- Angi påminnelse

Alternativet Påminnelsesplan er tilgjengelig med en liste over alle påminnelser hvis det er angitt en påminnelse.

- Endre dag

Vis programmene for forrige eller neste dag.

- Mer informasjon

Åpner info-skjermbildet med detaljer og sammendrag for programmet.

...

3.2.1 Programguide

3/3

- Søk etter sjanger

Vis alle programmer etter sjanger.

- Liste over foretrukne programmer

Angi kanaler som skal vises i programguidelisten (maks. 50 kanaler).

Nærmere detaljer

Hvis informasjonen i programguiden leveres av en kringkaster/leverandør, vises de første 40 kanalene i kanaloversikten i programguiden. Du kan selv legge til ytterligere 10 kanaler.

Enkelte kringkastere/leverandører kan vise de første 170 kanalene, og du kan legge til ytterligere 10 kanaler. Hvis dette er tilfellet, viser programguiden en plan for alle programmene i dag og de neste tre dagene.

3.2.2 Innstilling

Hvis du vil velge hvor programguideinformasjonen kommer fra, trykker du på  > Innstilling > Installasjon > Preferanser > Programguide.

Fra nettverk

Før du kobler deg til Net TV, leveres guideinformasjonen av kringkasteren. Fra nettverk vil bytte til Internett for guideinformasjon så snart TVen er koblet til Net TV.

Fra kringkaster

Guideinformasjonen leveres av kringkasteren/leverandøren.

3.3.1 Velge en tekst-TV-side

De fleste TV-stasjonene sender ut informasjon via tekst-TV.

Trykk på  tekst-TV mens du ser på TV.

Trykk på  på nytt for å avslutte tekst-TV.

Slik velger du en side:

- Angi sidetallet med nummertastene.
- Trykk på P +/- eller ▲ eller ▼ eller ↵ for å vise neste eller forrige side.
- Trykk på en fargeknapp for å velge et fargekodet element nederst på skjermen.

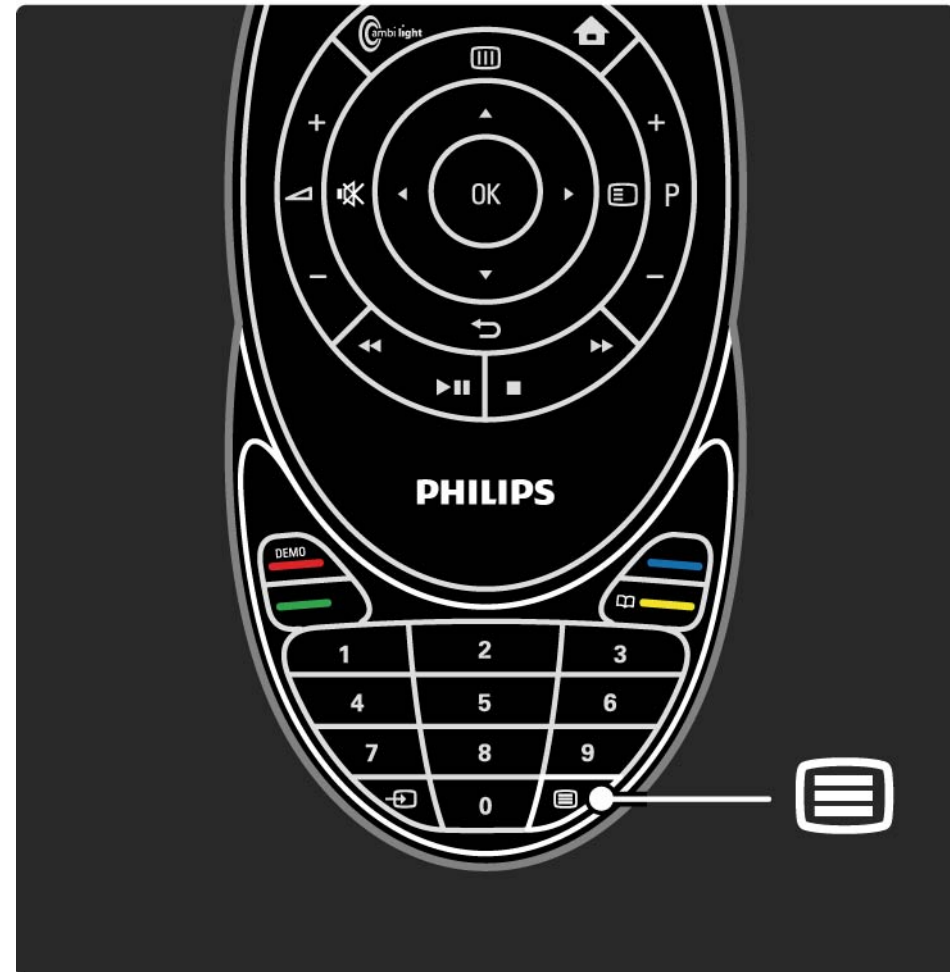

3.3.2 Velge tekst-TV-språk

Noen digital-TV-kringkastere har flere tilgjengelige tekst-TV-språk. Du kan velge primærspråk og sekundærspråk.

Trykk på  > Innstilling > Installasjon > Språk > Primær eller Sekundær tekst-TV, og velg tekst-TV-språkene du foretrekker.

3.3.3 Velge undersider på tekst-TV

En tekst-TV-side kan ha flere undersider.

Sidene vises på en linje ved siden av nummeret på hovedsiden.

Bruk ◀ eller ▶ til å velge undersider som er tilgjengelige på en tekst-TV-side.

3.3.4 Velge sideoversikt for tekst-TV

Med sideoversikt for tekst-TV kan du enkelt hoppe fra ett emne til et annet uten å bruke sidenumre.

Ikke alle kanaler tilbyr sideoversikt for tekst-TV.

Trykk på , og velg T.O.P.-oversikt.

T.O.P.-oversikten vises.

Velg et emne, og trykk på OK for å vise siden.

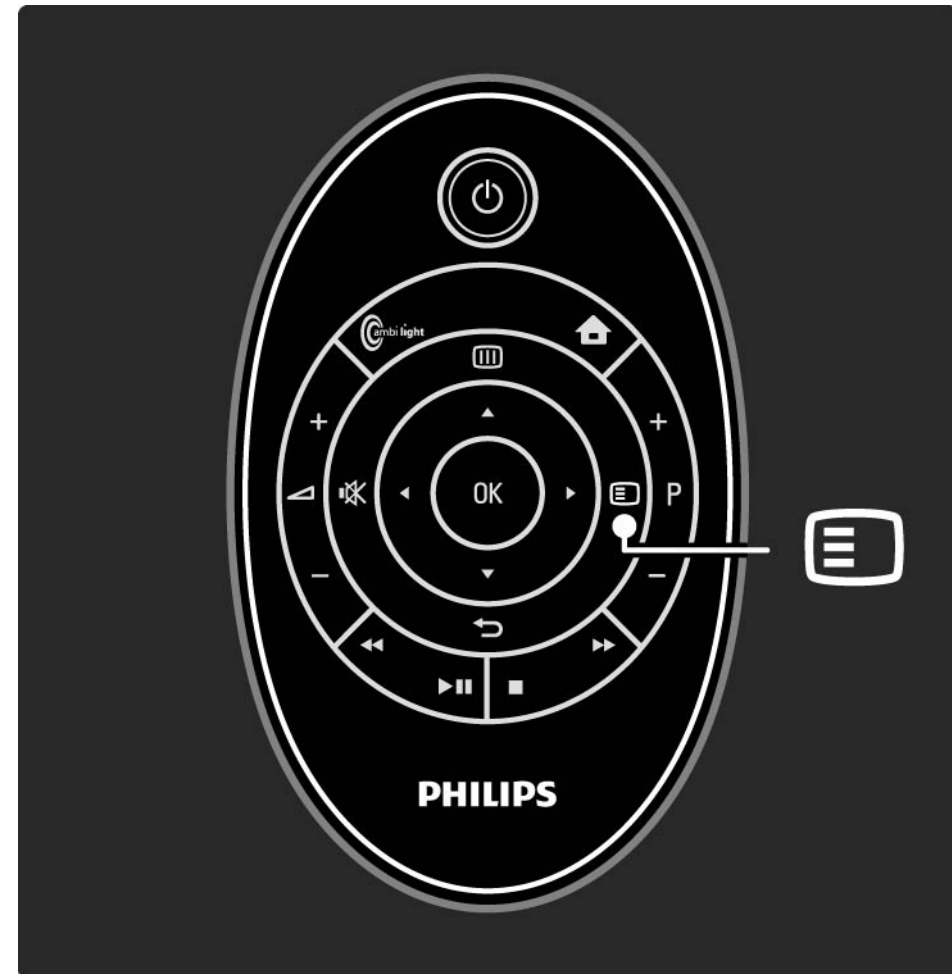

3.3.5 Søke på tekst-TV

På tekst-TV-sidene kan du raskt hoppe til et emne som er koblet til en serie med sidetall. Du kan også søke etter bestemte ord på tekst-TV-sidene.

Slå på tekst-TV, og trykk på OK. Det første ordet eller indekstallet til siden utheves på skjermen.

Hopp til neste ord eller tall på siden med ◀ eller ▶, ▲ eller ▼.

Trykk på OK for å søke etter sider som inneholder det uthevede ordet eller tallet.

Hver gang du trykker på OK, vises den neste siden som inneholder det uthevede ordet eller tallet.

Når du vil avslutte Søk, trykker du på ▲ til ingen ord eller tall er uthevet.

3.3.6 Alternativer for tekst-TV

1/2

Med tekst-TV åpent trykker du på  på fjernkontrollen for å vise skjult informasjon, bla gjennom undersider automatisk, endre tegninnstillingen, fryse en tekst-TV-side, vise TV-kanalen og tekst-TV ved siden av hverandre eller vise en tekst-TV-side over hele skjermen igjen.

Frys siden

Stopp den automatiske gjennomgangen av undersider, eller stopp sidetelleren når du har angitt feil sidenummer eller siden ikke er tilgjengelig.

Dobbel skjerm / fullskjerm

Ikke tilgjengelig for kanaler med digitale teksttjenester.

Velg Dobbel skjerm for å vise TV-sendingen og tekst-TV ved siden av hverandre.

Velg alternativet Fullskjerm for å vise tekst-TV over hele skjermen igjen.

T.O.P.-oversikt

Velg dette alternativet for å åpne T.O.P.-oversikten for tekst-TV.

...

3.3.6 Alternativer for tekst-TV

2/2

Forstørre tekst-TV-side

Du kan forstørre tekst-TV-siden for å kunne se den bedre.

Med ▲ eller ▼ kan du gå til toppen eller bunnen av siden.

Avslør

Skjuler eller viser skjult informasjon på en side, slik som løsningene på gåter og oppgaver.

Bla gjennom undersider

Hvis det er tilgjengelige undersider for den valgte siden, kan du automatisk bla gjennom undersidene.

Språk

Noen språk har andre bokstaver. Bytt til et annet tegnsett for å vise teksten riktig.

3.3.7 Digital tekst (bare Storbritannia)

Noen digital-TV-kringkastere tilbyr tilpassede digitale teksttjenester eller interaktive tjenester på de digitale TV-kanalene sine, for eksempel BBC1. Disse tjenestene inkluderer vanlig tekst-TV, der du bruker nummer-, farge- og navigeringsknappene til å velge og navigere.

Mens du ser på TV, trykker du på  og navigerer for å velge eller merke elementer.

Bruk fargeknappene til å velge et alternativ, og trykk på OK for å bekrefte eller aktivere.

Trykk på  for å avbryte digitale teksttjenester eller interaktive tjenester.

Digitale teksttjenester blokkeres hvis det sendes teksting og alternativet Teksting på er valgt i menyen Funksjon.

Les Teksting og språk > Teksting.

3.3.8 Tekst-TV 2.5

Tekst-TV 2.5 viser flere farger og bedre grafikk hvis det sendes av TV-kanalen.

Tekst-TV 2.5 er slått på som standard fabrikkinnstilling.

Hvis du vil slå det av, velger du  > Innstilling > Installasjon > Preferanser > Tekst-TV 2.5.

3.4 Scenea

1/3

Med Scenea kan du angi et bilde som bakgrunnsbilde på skjermen. Du kan bruke et hvilket som helst bilde fra samlingen din.

Trykk på  for å åpne menyen Hjem, velg Scenea, og trykk på OK. Bakgrunnsbildet vises, og det høres ikke lyd.

Når du vil avslutte Scenea, trykker du på en hvilken som helst knapp på fjernkontrollen.

...

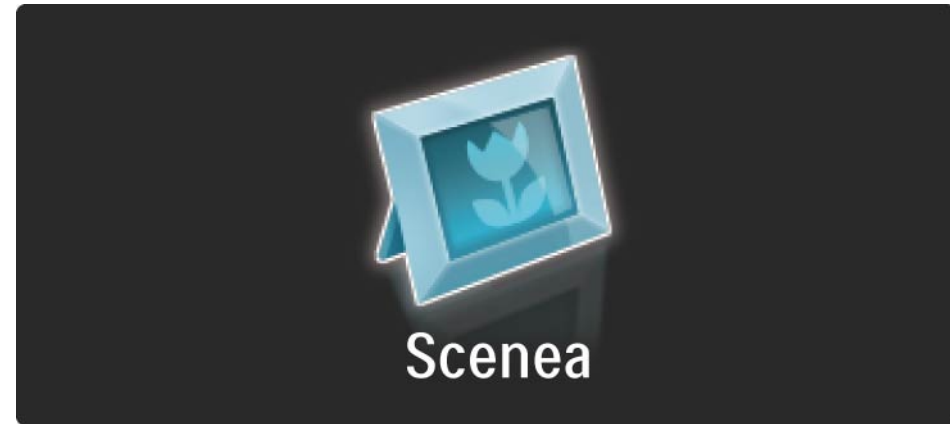

3.4 Scenea

2/3

Vi anbefaler at du stiller inn TVen til de energibesparende standardinnstillingene før du slår på Scenea.

Trykk på , og velg Bilde og lyd > Smart-innstillinger > Standard.

Velg et nytt bilde

1 Koble en USB-enhet som inneholder det nye bildet, til TVen. Bildet må være i JPEG-format.

2 Merk bildet i listen over USB-innhold med navigasjonsknappene. Hvis innholdslisten ikke vises automatisk, trykker du på  og velger Bla gjennom USB-enheter.

3 Trykk på , og velg Angi som Scenea etter å ha uthevet det nye bildet. Godta å overskrive det gjeldende bildet.

4 Koble fra USB-enheten, og velg Scenea i menyen Hjem for å vise det nye bildet.

...

3.4 Scenea

3/3

Begrensninger

Når Scenea er slått på, settes TVen automatisk i standby etter fire timer. Det vises en melding på TVen ett minutt før den settes i standby. TVen settes i standby for å hindre at det blir brukt unødig med strøm hvis du har glemt at Scenea er slått på.

Hvis Tidsinnstilt avslag er aktivert, settes også TVen i standby etter at den angitte tiden er utløpt.

3.5.1 Bla gjennom USB-enheter

Se på bilder eller spill av musikk og videoer på TVen fra en USB-minneenhet.

Sett inn en USB-enhet i USB-kontakten på venstre side av TVen mens TVen er på.

TVen registrerer enheten og viser en liste over innholdet på USB-enheten på skjermen.

Hvis innholdet ikke vises, trykker du på  > Bla gjennom USB-enheter, og trykk på OK.

Med USB-innholdslisten åpen på skjermen velger du filen du vil spille av, og trykker på OK eller spill av .

Sangen, lysbildeframvisningen eller videoen spilles av.

Trykk på  på nytt for pause.

Trykk på  eller P + for å hoppe til neste fil.

Trykk på  eller P - for å hoppe til forrige fil.

Trykk på  for å spole raskt fremover i en musikkfil.

Trykk på  for å velge Spill av 1 gang, Gjenta, Shuffle, Rotere og mye annet.

...

3.5.1 Bla gjennom USB-enheter

2/2

Se på videoer

Velg en video på guidemenyen, og trykk på ►||.

Trykk på pause for å sette videoen på pause ►||.

Hvis du vil spole fremover, trykker du én gang på ►► for å spole langsomt, to ganger for å spole raskt. Trykk én gang til for å spole med normal hastighet.

Trykk på ☰ for å endre til Fullskjerm, Liten skjerm, Spill av 1 gang osv.

Hvis du vil avslutte lesingen av USB-enheten, trykker du på 🏠 og velger en annen aktivitet eller kobler fra USB-minneenheten.

3.5.2 Bla gjennom PC-nettverk

1/2

Se på bilder eller spill av musikk og videoer på TVen fra en PC eller annen lagringsenhet i hjemmenettverket.

Når du skal bla gjennom PC-nettverket, må du først konfigurere nettverkstilkoblingen. Les [Innstilling > Nettverk](#).

Hvis nettverket ikke er installert første gang du prøver å bla gjennom PC-nettverket, starter nettverksinstallasjonen. Følg instruksjonene på skjermen.

Bla gjennom PC-nettverk

Lukk denne brukerhåndboken, trykk på , velg [Bla gjennom PC-nettverk](#) i menyen [Hjem](#), og trykk på [OK](#).

Når PCen og ruterer er slått på, viser TVen innholdet på multimedieserveren på PCen.

Med PC-innholdslisten åpen på skjermen velger du filen du vil spille av, og trykker på [OK](#) eller [▶||](#).

Sangen, lysbildeframvisningen eller videoen spilles av.

...

3.5.2 Bla gjennom PC-nettverk

2/2

Trykk på ►|| på nytt for pause.

Trykk på ► eller P + for å hoppe til neste fil.

Trykk på ◀ eller P - for å hoppe til forrige fil.

Trykk på ►► for å spole raskt fremover i en musikkfil.

Trykk på ☰ for å velge Spill av 1 gang, Gjenta, Shuffle, Rotere og mye annet.

Se på videoer

Velg en video i guidemenyen, og trykk på play ►||. Trykk på pause for å sette videoen på pause ►||.

Hvis du vil spole fremover, trykker du én gang på ►► for å spole langsomt, to ganger for å spole raskt. Trykk én gang til for å spole med normal hastighet.

Trykk på ☰ for å endre til Fullskjerm, Liten skjerm, Spill av 1 gang osv.

Når du vil forlate PC-nettverket, trykker du på 🏠 og velger en annen aktivitet.

3.6.1 Tidsinnstilt avslag

Med Tidsinnstilt avslag kan du sette TVen i standby på et angitt tidspunkt.

Lukk brukerhåndboken, og trykk på  > Innstilling > > Funksjon > Tidsinnstilt avslag.

Ved hjelp av glidebryteren for Tidsinnstilt avslag kan du angi tiden til opptil 180 minutter i trinn på 5 minutter.

Hvis tiden er satt til 0 minutter, er Tidsinnstilt avslag slått av.

Det er alltid mulig å slå av TVen tidligere eller tilbakestille tiden under nedtellingen.

3.6.2 Barnesikring

1/2

Hvis du vil forhindre at barn ser på TV, kan du låse TVen eller sperre programmer med aldersgrense.

Angi personlig kode

Før du angir barnesikringen for å låse TVen eller angir en aldersgrense, må du angi en personlig låsekode under  > Innstilling > Funksjon > Still inn kode.

Skriv inn den firesifrede koden med talltastene.

Du kan alltid endre koden hvis det er nødvendig.

Barnesikring

Velg Lås som innstilling for Barnesikring for å låse alle TV-kanaler og programmer fra enheter.

Når Lås er angitt, må du angi den personlige koden for å låse opp TVen.

Låsen aktiveres i samme øyeblikk som du lukker menyen på skjermen eller setter TVen i standby.

...

3.6.2 Barnesikring

2/2

Foreldrestyring

Velg Foreldrestyring som innstilling for Barnesikring, slik at det kan angis en alder i alderslisten for foreldrestyring. Angi alderen til barnet ditt. Programmer med lik eller høyere grense vil bli låst.

Hvis du vil angi en aldersgrense i listen, kan du lese Mer informasjon om ... > Tidsinnstillinger og låser > Aldersgrenser.

Har du glemt koden?

Hvis du har glemt koden for å låse opp, må du ringe Philips' forbrukerstøtte der du bor. Du finner telefonnummeret i dokumentasjonen som fulgte med TVen, eller du kan gå til www.philips.com/support

Trykk på  > Innstilling > Funksjon > Endring av kode, og angi overstyringskoden som du fikk fra forbrukerstøtten. Angi en ny personlig kode, og bekreft. Den forrige koden slettes, og den nye koden lagres.

3.6.3 Aldersgrense

Noen digitale kringkastere, avhengig av land, har aldersgrense på programmene.

Programmet blir sperret hvis aldersgrensen er lik eller høyere enn alderen du har angitt for barnet.

Hvis du vil angi en aldersgrense, trykker du på 
> Innstilling > Funksjon > Barnesikring og velger Foreldrestyring.

Med Foreldrestyring valgt under Barnesikring går du til 
> Innstilling > Funksjon > Foreldrestyring og velger aldersgrensen for programmene som du vil tillate å vise.

Et program med lik eller høyere aldersgrense sperres, og TVen ber om at du oppgir koden for å fjerne sperringen av programmet. Enkelte leverandører sperrer kun programmer med en høyere aldersgrense.

Aldersgrensen aktiveres i samme øyeblikk som du lukker menyen på skjermen eller setter TVen i standby.

Les Mer informasjon om ... > Tidsinnstillinger og låser > Barnesikring.

3.7.1 Teksting

1/3

Det er tilgjengelig teksting for de fleste programmer, Du kan angi at teksting skal vises hele tiden. Metoden som brukes til å angi konstant teksting, avhenger om kanalen er analog eller digital.

For digitale kanaler kan det angis et foretrukket tekstspråk.

For analoge kanaler

Hvis du vil angi konstant teksting, velger du en analog TV-kanal og trykker på  for å slå på tekst-TV.

Skriv inn det tresifrede sidenummeret for tekstingssiden, som oftest 888, og trykk på  på nytt for å slå av tekst-TV. Tekstingen vises hvis det er tilgjengelig.

Hver analoge kanal må angis for seg.

...

3.7.1 Teksting

2/3

Menyen Teksting

Hvis du vil slå på konstant teksting, trykker du på  og velger Teksting.

Velg Av, På eller På ved lydudkobling.

Med På under demping vises tekstingen bare når lyden er dempet med .

...

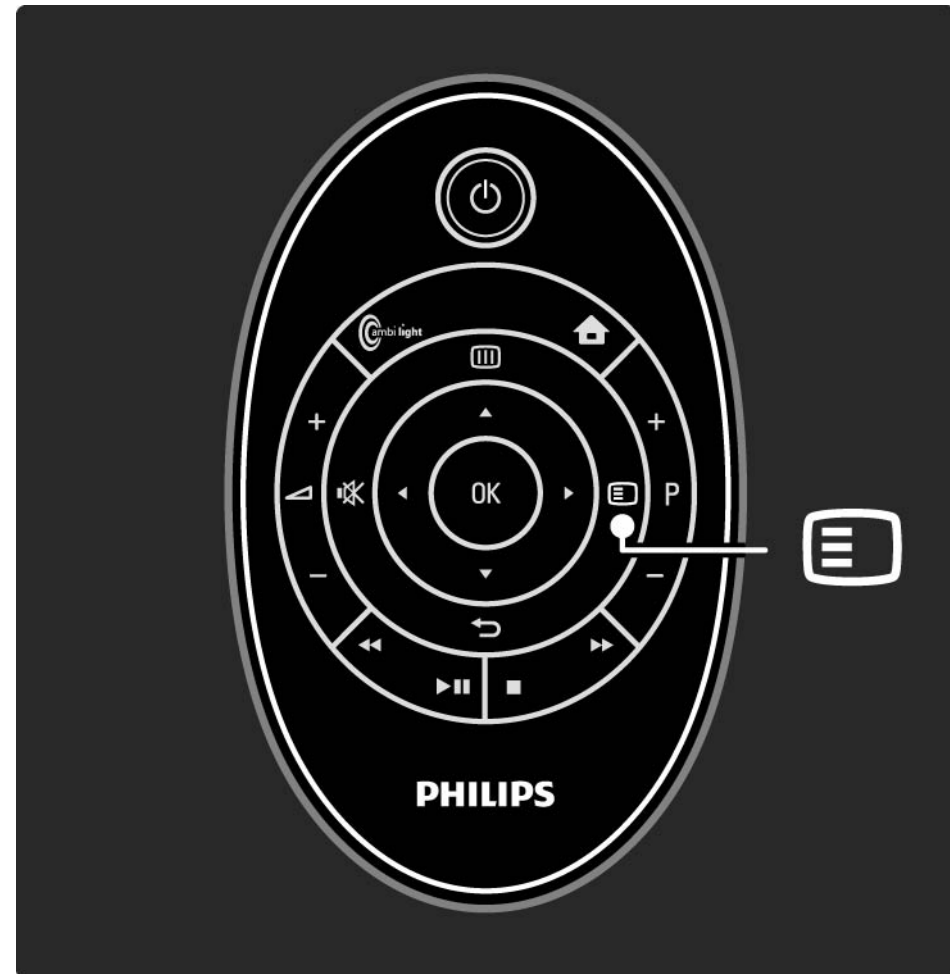

3.7.1 Teksting

3/3

Tekstspråk på digitale kanaler

Hvis teksting er tilgjengelig for de digitale kanalene, kan du velge et foretrukket tekstspråk fra en liste over sendte språk.

Se  > Innstilling > Funksjon > Tekstspråk.

Velg et tekstspråk fra listen over tilgjengelige språk, og trykk på OK.

De foretrukne tekstspråkene som er angitt på Installasjon-menyen, overstyres midlertidig.

3.7.2 Lydspråk

Digitale TV-kanaler kan sende flere lydspråk for programmet. Du kan angi at Tven skal bytte til dine foretrukne lydspråk når disse sendes.

Hvis du vil angi dine foretrukne lydspråk, trykker du på  > Innstilling > Installasjon > Språk > Primærlyd. På den samme siden kan du også velge et sekundærspråk.

Tven bytter automatisk til språkene du angir, hvis de er tilgjengelige i sendingen.

Hvis du vil kontrollere om et lydspråk er tilgjengelig, trykker du på  og velger Lydspråk. Du kan velge et annet lydspråk fra denne listen.

Noen digitale TV-kanaler sender lyd og teksting som er tilpasset synshemmede og hørselshemmede. Les Mer informasjon om ... > Universell tilgang.

3.8.1 Hørselshemmede

Noen digitale TV-kanaler sender spesiallyd og -teksting som er tilpasset hørselshemmede.

Hvis du vil slå på lyd og teksting for hørselshemmede, trykker du på  > Innstilling > Installasjon > Språk > Svekket hørsel. Velg På, og trykk på OK.

Tven går over til lyd og teksting for hørselshemmede hvis det er tilgjengelig.

Hvis du vil se om et lydspår for hørselshemmede er tilgjengelig, trykker du på , velger Lydspår og ser etter et lydspår med øreikon.

3.8.2 Synshemmede

Noen digitale TV-kanaler sender spesiallyd for synshemmede. Den vanlige lyden blir utvidet med ekstra kommentarer.

Hvis du vil slå på lyd for synshemmede, trykker du på  mens du ser på den digitale TV-kanalen, og velger Synshemmede. Velg På, og trykk på OK.

TVen går over til lyd for synshemmede hvis det er tilgjengelig.

I alternativmenyen kan du angi hvor lyden for synshemmede skal høres fra: Høytalere, Hodetelefon eller Høytalere og hodetelefoner.

Du kan også velge lydstyrken for kommentarene i menyen Options ved å velge Lydstyrke - Synshemmede.

Hvis du vil kontrollere om det er tilgjengelig et lydspår for synshemmede, trykker du på , velger Lydspår og ser etter et lydspår med et øyeikon.

4.1.1 Smart-innstillinger

Du kan stille inn TVen til den forhåndsdefinerte innstillingen som passer best til det du ser på for øyeblikket. Hver innstilling kombinerer bilde, lyd og Ambilight.

Trykk på , og velg Bilde og lyd mens du ser på TV. Trykk deretter på OK.

Velg Smart-innstillinger, og trykk på OK.

Velg en innstilling fra listen, og trykk på OK.

- Idealinnstilling – setter TVen til de preferansene som du har angitt i menyene for bilde, lyd og Ambilight under Innstilling.
- Livlig – rike og dynamiske innstillinger som er ideelle for bruk i dagslys.
- Naturlig – innstillinger for naturlig bilde.
- Film – ideelle innstillinger for å se på film.
- Spill – ideelle innstillinger for spill.
- Standard – fabrikkinnstillingen og de mest energibesparende innstillingene.

4.1.2 Bilde

1/4

I menyen Bilde kan du justere alle bildeinnstillingene enkeltvis.

Lukk denne brukerhåndboken, og trykk på  > Innstilling > Bilde.

Bruk ◀ eller ▶, ▲ eller ▼ til å velge og justere en innstilling.

Trykk på OK for å aktivere en innstilling.

- Innstillingsassistent

Bruk Innstillingsassistent til å veilede deg gjennom de grunnleggende bildeinnstillingene.

Følg instruksjonene på skjermen.

- Kontrast

Endrer lysstyrken for de lyse delene av bildet, men lar de mørke delene være uendret.

- Lysstyrke

Endrer lysstyrken i hele bildet.

- Farge

Endrer metningsnivået.

...

4.1.2 Bilde

- Fargetone

Kompenserer for fargevariasjonene under sending av NTSC.

- Skarphet

Endrer skarphetsnivået for detaljene.

- Støyreduksjon

Filtrerer vekk og reduserer støyen i bildet. Sett nivåene til Minimum, Medium, Maksimum eller Av.

- Fargetone

Setter fargene til Normal, Varm (rødaktig) eller Kjølig (blåaktig). Velg Egen hvis du vil lage en egen innstilling i menyen Egen.

- Egendefinert fargetone

Velg en glidebryter for å endre fargetemperaturen i bildet

...

- R-WP rødt hvitnivå

- G-WP grønt hvitnivå

- B-WP blått hvitnivå

- R-BL rødt svartnivå

- G-BL grønt svartnivå

...

4.1.2 Bilde

3/4

- Perfect Pixel HD

Kontrollerer de avanserte innstillingene for Perfect Pixel HD Engine.

- HD Natural Motion

Fjerner bevegelsesflimmer og gjengir jevne bevegelser, spesielt i filmer.

- 100 Hz Clear LCD

Gir suveren skarphet i bevegelser, bedre svartnivå, høy kontrast med flimmerfritt, rolig bilde og bedre visningsvinkel.

- Ekstra skarphet

Gir en overlegen skarphet, spesielt på linjer og konturer i bildet.

- Dynamisk kontrast

Angir nivået som TVen automatisk skal forbedre detaljene ved i mørke, middels lyse og lyse områder i bildet.

- Dynamisk bakgrunnsbelysning

Angir nivået der strømforbruket kan reduseres ved at lysstyrken på skjermen dempes. Velg det mest optimale strømforbruket eller bildet med den mest optimale lysstyrken.

...

4.1.2 Bilde

4/4

- MPEG-artifaktreduksjon

Jevner ut de digitale overgangene i bildet.

- Fargeforbedring

Gjør fargene mer levende, og forbedrer oppløsningen for detaljer i sterke farger.

• PC-modus

Setter TVen til den ideelle forhåndsdefinerte datainnstillingen hvis en datamaskin har blitt koblet til.

• Lyssensor

Justerer automatisk innstillingene for bilde og Ambilight etter lysforholdene i rommet. Slår lyssensoren på eller av.

• Bildeformat/Autoformat-modus

Les Bruke TVen > Se på TV > Justere bildeformatet.

• Bildeinnstilling





For å flytte bildet vertikalt på skjermen ved hjelp av markørknappene.

4.1.3 Lyd

1/3

I menyen Lyd kan du justere alle lydinnstillingene enkeltvis.

Lukk brukerhåndboken, og trykk på  > Innstilling > Lyd.

Bruk  eller ,  eller  til å velge og justere en innstilling.

Trykk på OK for å aktivere en innstilling.

- Bass

Endrer de lave tonene i lyden. Velg hver linje for å endre innstillingen.

- Diskant

Endrer de høye tonene i lyden. Bruk glidebryterne til å endre innstillingene.

- Volum

Endrer lydstyrken.

Hvis du ikke vil at lydstyrkelinjen skal vises, trykker du på  > Innstilling > Installasjon > Preferanser > Lydstyrkelinje. Velg Av, og trykk på OK.

...

4.1.3 Lyd

- Lydstyrke – synshemmet

Endrer lydstyrken for det valgte lyd språket for synshemmede (bare for Storbritannia).

- Lydspråk

Viser listen over lyd språk som sendes i digitale TV-kanaler.

Du kan angi lyd språket du foretrekker, under  > Innstilling > Installasjon > Språk > Primærlyd.

- Språk I/II

Hvis sendingen er tilgjengelig, kan du velge mellom to forskjellige språk.

- Mono/stereo

Hvis stereosending er tilgjengelig, kan du velge Mono eller Stereo for hver TV-kanal.

- TV-høytalere

Hvis du har koblet et lyd system til TVen, kan du slå av TV-høytalerne.

Hvis lyd systemet har støtte for EasyLink, kan du lese Tilkoblinger > EasyLink.

Velg Automatisk (EasyLink) hvis du vil at lyden fra TVen skal gjengis automatisk av lyd systemet.

...

4.1.3 Lyd

- Surround

Setter automatisk TVen i den beste surround-modusen som sendes. Velg På eller Av.

- Hodetelefon-styrke

Endrer lydstyrken for hodetelefonene.

Du kan dempe TV-høytalerne med .

- Delta-volum

Utjevner forskjeller i lydstyrke mellom kanaler

eller tilkoblede enheter. Bytt først til kanalen eller enheten som du vil utjevne lydstyrkeforskjellen for.

- Balanse

Setter balansen mellom de venstre og de høyre høytalerne til å passe best mulig til lytterposisjonen.

- Auto volumutjevning

Reduserer plutselige forskjeller i lydstyrke, for eksempel når reklamen begynner eller når du bytter kanal. Velg På eller Av.

4.1.4 Ambilight

I menyen Ambilight kan du justere alle Ambilight-innstillingene enkeltvis.

Lukk brukerhåndboken, og trykk på  > Innstilling > Ambilight.

Bruk ◀ eller ▶, ▲ eller ▼ til å velge og justere en innstilling.

Trykk på OK for å aktivere en innstilling.

Du finner mer informasjon om Ambilight under Bruke TVen > Bruke Ambilight.

4.1.5 Fabrikkinnstillinger

Du kan gå tilbake til de opprinnelige fabrikkinnstillingene.

Bare bilde-, lyd- og Ambilight-innstillingene tilbakestilles.

Lukk brukerhåndboken, trykk på  > Innstilling > Installasjon > Fabrikkinnstilling, og trykk på OK.

4.2.1 Omgjøre og gi nytt navn

1/2

Etter første gangs installering vil du kanskje omorganisere eller gi nytt navn til de installerte kanalene. Du kan organisere kanalene i kanaloversikten slik det passer deg best, eller gi dem lett gjenkjennelige navn.

Trykk på OK for å åpne kanaloversikten mens du ser på TV. Kanaloversikten viser TV-kanalene og radiostasjonene som er installert på TVen.

Hvis du vil omorganisere eller gi nytt navn, trykker du på  og velger ønsket alternativ.

Omgjøre

Du kan endre rekkefølgen på kanalene i oversikten.

1 Velg Omgjøre i menyen  Options for å begynne å endre kanalrekkefølgen.

2 Uthev en kanal, og trykk på OK.

...

4.2.1 Omgjøre og gi nytt navn

3 Plasser kanalen der du vil, ved hjelp av navigeringsknappene.

4 Trykk på OK for å bekrefte plasseringen.

Du kan utheve en annen kanal og gjøre det samme.

Når du er ferdig med omgjøringen, trykker du på  og velger Avslutt.

Gi nytt navn

Du kan gi kanaler nytt navn.

1 Naviger til kanalen du vil gi nytt navn, i kanaloversikten.

2 Velg Gi nytt navn i menyen  Options.

3 Bruk navigeringsknappene til å plassere merkingen. Trykk på  for å slette et tegn. Bruk nummertastaturet på fjernkontrollen på samme måte som du gjør for SMS-meldinger/tekstmeldinger for å velge et tegn. Bruk 0-tallknappen for å velge et spesialtegn. Velg Slett for å slette all tekst.

4 Velg Utført, og trykk på OK når du er ferdig med å gi nytt navn.

4.2.2 Oppdatere kanaler

1/2

Da TVen ble slått på for første gang, ble det utført en fullstendig installasjon av kanaler.

Du kan stille inn TVen til å legge til eller fjerne digitale kanaler automatisk. Du kan også starte kanaloppdateringen manuelt.

Automatisk oppdatering

Hvis du vil sette TVen til å oppdatere digitale TV-kanaler automatisk, lar du TVen stå i standby-modus. Én gang per dag, klokken seks om morgenen, oppdaterer TVen tidligere lagrede kanaler og lagrer nye kanaler. Tomme kanaler blir fjernet fra kanaloversikten.

Hvis det er utført en kanaloppdatering, vises det en melding når TVen starter opp.

Hvis du ikke vil at denne meldingen skal vises, velger du Nei under  > Innstilling > Installasjon > Kanalinstallasjon > Oppstartsmelding.

...

4.2.2 Oppdatere kanaler

2/2

Hvis du ikke vil oppdatere kanaler i standby-modus, velger du Nei i  > Innstilling > Installasjon > Kanalinstallasjon > Kanaloppdatering i standby.

Manuell oppdatering

Hvis du vil oppdatere kanalene selv når som helst, trykker du på  > Innstilling > Installasjon > Kanalinstallasjon > Automatisk installasjon og deretter på OK.

Start oppdateringen, og velg Oppdater kanaler.

Oppdateringen kan ta et par minutter.

4.2.3 Installere kanaler på nytt

Da TVen ble slått på for første gang, ble det utført en fullstendig installasjon av kanaler.

Du kan gjenta denne fullstendige installeringen for å angi språk og land og installere alle tilgjengelige TV-kanaler.

Full installasjon

Hvis du vil installere TVen på nytt, trykker du på  > Innstilling > Installasjon > Kanalinstallasjon > Automatisk installasjon og deretter på OK.

Start installasjonen, og velg Installer kanaler på nytt.

Oppdateringen kan ta et par minutter.

Les Innstilling > Kanaler > Omgjøre og gi nytt navn.

4.2.4 Digital mottakskvalitet

1/2

Hvis du mottar digitale TV-sendinger (DVB) fra din egen antenne (DVB-T) eller bruker TV-tuneren til å motta digitale kabelkanaler (DVB-C), kan du kontrollere kvaliteten og signalstyrken til en kanal.

Hvis mottaket er dårlig, kan du prøve å forbedre det ved å flytte antennen. Kontakt en spesialist på antenneinstallering for å få best mulig resultat.

Hvis du vil kontrollere mottakskvaliteten på en slik digital kanal, velger du kanalen, trykker på  > Innstilling > Installasjon > Kanalinstallasjon > Testmottak > Søk og trykker på OK.

Den digitale frekvensen for kanalen vises.

Hvis mottaket er dårlig, kan du plassere antennen annerledes. Velg Søk, og trykk på OK for å kontrollere signalkvaliteten til denne frekvensen på nytt.

...

4.2.4 Digital mottakskvalitet

2/2

Du kan angi en bestemt digital frekvens selv.

Velg frekvensen, plasser pilene på et tall med ► og ◀, og endre tallet med ▲ og ▼. Trykk på Søk for å kontrollere denne frekvensen.

Hvis du mottar kanalen med DVB-C, vises alternativene Symbolhastighetmodus og Symbolhastighet.

For Symbolhastighetmodus velger du Automatisk hvis kabelleverandøren ikke har gitt deg en symbolhastighetsverdi. Hvis du har fått en slik verdi, kan du angi den i Symbolhastighet med talltastene.

4.2.5 Manuell installasjon av analoge kanaler

1/2

Analoge TV-kanaler kan søkes inn en etter en manuelt.

Hvis du vil starte manuell installasjon av analoge kanaler, trykker du på  > Innstilling > Installasjon > Kanalinstallasjon > Analog: manuell installasjon.

Utfør hvert trinn i denne menyen.

Du kan gjenta trinnene til du har alle de tilgjengelige analoge TV-kanalene.

1 System – Hvis du har din egen antenne, må du angi det landet eller den delen av verden hvor TV-kanalen kommer fra. Hvis du mottar TV-kanaler via et kabelsystem, trenger du bare å angi land eller område én gang.

2 Finn kanal – Søk etter en analog TV-kanal. Søket starter automatisk, men du kan angi en frekvens manuelt. Hvis kanalmottaket er dårlig, velger du Søk for å søke på nytt. Velg Utført, og trykk på OK hvis du vil lagre denne TV-kanalen.

...

4.2.5 Manuell installasjon av analoge kanaler

2/2

3 Fininnstilling – Fininnstill kanalen som ble funnet, med ▲ og ▼. Trykk Utført én gang når kanalen er fininnstilt.

4 Lagre – En kanal som er funnet, kan lagres på det gjeldende kanalnummeret med Lagre aktuell kanal eller på et nytt kanalnummer med Lagre som ny kanal.

4.2.6 Fininnstille analoge kanaler

Når mottaket for en analog TV-kanal er dårlig, kan du prøve å fininnstille TV-kanalen.

Hvis du vil fininnstille analoge kanaler, trykker du på  > Innstilling > Installasjon > Kanalinstallasjon > Analog: manuell installasjon > Fininnstilling.

Fininnstill kanalen som ble funnet, med ▲ og ▼. Trykk Utført én gang når kanalen er fininnstilt.

Du kan lagre den fininnstilte kanalen på det gjeldende kanalnummeret med Lagre aktuell kanal eller på et nytt kanalnummer med Lagre som ny kanal.

4.2.7 DVB-T eller DVB-C

Hvis både DVB-T- og DVB-C-mottak er tilgjengelig der du bor, og denne Tven er klargjort for både DVB-T og DVB-C for der du bor, må du velge DVB-T eller DVB-C før du installerer TV-kanaler.

Når du skal velge DVB-T- eller DVB-C-mottak, trykker du på  > Innstilling > Installasjon > Kanalinstallasjon > Antenne/kabel DVB.

Velg Antenne for DVB-T-installasjon.

Velg Kabel for DVB-C-installasjon.

DVB-C-kanalinstallasjon

Alle DVB-C TV-innstillinger gjøres automatisk, men DVB-C-nettverket kan trenge noen innstillinger som du har fått av DVB-C-leverandøren. Angi disse innstillingene eller verdiene når Tven spør etter dem.

Du kan installere Tven for DVB-T og DVB-C. I så fall må du foreta to kanalinstallasjoner. Først utfører du en installasjon med antenne valgt, deretter en installasjon med kabel valgt. Deretter vil kanaloversikten vise både DVB-T- og DVB-C TV-kanaler.

4.2.8 Klokkeinnstillinger

I noen land sender ikke digital-TV-kringkastere informasjon om UTC – koordinert universell tid. Derfor kan det hende at bytte mellom vintertid og sommertid ignoreres. Du kan korrigere dette med klokkeinnstillingene.

Hvis TVen viser feil klokkeslett, trykker du på  > Innstilling > Installasjon > Klokke > Autoklokke-innstilling og velger Manuell.

I menyen Sommertid velger du Normal tid (vinter) eller Sommertid i henhold til den lokale tidssonen.

4.3.1 Fordeler med nettverk

PC-nettverk

Med TVen koblet til PC-nettverket kan du spille av bilder, musikk og filmer fra en datamaskin eller en lagringsenhet i nettverket.

Når nettverket er installert, velger du Bla gjennom PC-nettverk i menyen Hjem for å vise PC-innholdet.

Net TV

Hvis TVen er koblet til et PC-nettverk som er koblet til Internett, kan du koble TVen til Net TV. På startsidene for Net TV finner du filmer, bilder, musikk, informasjonsunderholdning, spill og mye mer – alt tilpasset TV-skjermen.

Når nettverket er installert, velger du Bla gjennom Net TV på menyen Hjem for å åpne startsidene for Net TV.

4.3.2 Dette trenger du

1/2

Hvis du vil koble TVen til et PC-nettverk, må du ha en ruter i PC-nettverket. DHCP må være aktivert i ruterens.

Hvis du skal bruke Net TV, må du koble TVen til en ruter med høyhastighetstilkobling til Internett.

TV-tilkoblingen til ruterens kan være kablet eller trådløs.

Hvis du vil bruke en kablet tilkobling til ruterens, må du ha en nettverkskabel (Ethernet-kabel).

...

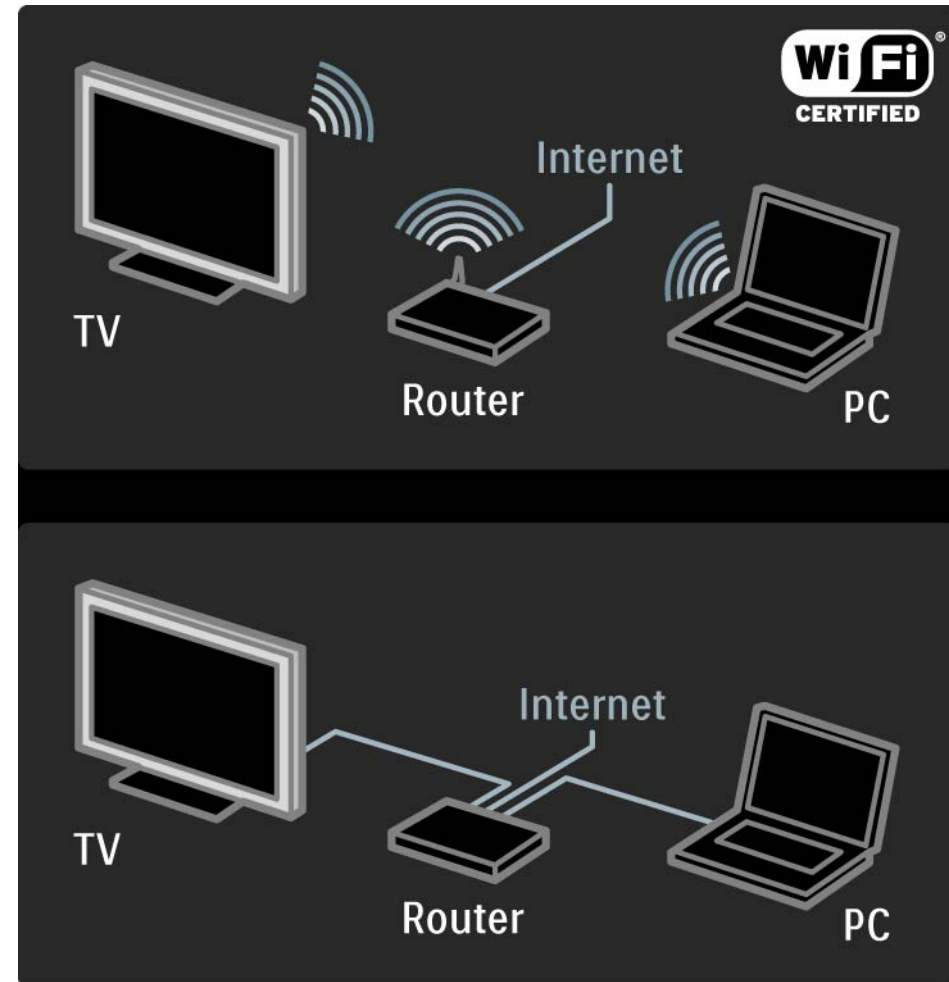

4.3.2 Dette trenger du

Funksjonen for PC-nettverk er DLNA-sertifisert.

Du kan bruke Microsoft Windows XP eller Vista, Intel Mac OSX eller Linux på datamaskinen.

Hvis du vil dele PC-innhold på TVen, trenger du oppdatert medieserverprogramvare på datamaskinen.

Windows Media Player 11 eller lignende.

Noen typer medieserverprogramvare må konfigureres for å dele filer med TVen.

Du finner listen over støttet medieserverprogramvare under Teknisk informasjon > Multimedia.

4.3.3 Trådløs installasjon

1/3

Prosedyren på skjermen hjelper deg med å installere det trådløse nettverket.

Slå på ruterens før du starter nettverksinstallasjonen.
Hvis det trådløse nettverket er sikret, må du ha krypteringsnøkkelen klar.

Hvis du vil starte installasjonen av det trådløse nettverket på TVen, lukker du brukerhåndboken, trykker på  > Innstilling > Installasjon > Nettverk > Nettverksinstallasjon og trykker på OK.

Følg instruksjonene på skjermen.

...

4.3.3 Trådløs installasjon

2/3

Navn og sikkerhet

Tven søker etter nettverksruterer. Ruterer som ble funnet, vises i en liste på skjermen. Hvis det ble funnet flere ruterer, velger du ruterer din fra listen og trykker på OK.

Hvis ruterer navnet er ukjent eller du ikke kjenner igjen navnet på ruterer din, kan du slå opp SSIDen (Service Set Identifier) i ruterer programvaren på PCen.

Når du har valgt ruterer, blir du bedt om å angi krypteringsnøkkelen – sikkerhetsnøkkelen – for å få tilgang til ruterer.

...

4.3.3 Trådløs installasjon

3/3

Hvis ruterer bruker WEP-sikkerhet, blir du bedt om å angi krypteringsnøkkelen som heksadesimale tall. Du finner denne heksadesimale nøkkelen i ruterprogramvaren på PCen. Noter den første nøkkelen i WEP-nøkkellisten, og angi den på TVen med tastaturet på fjernkontrollen.

Hvis sikkerhetsnøkkelen blir godkjent, kobles TVen til den trådløse ruterer.

Neste gang du starter det trådløse nettverket, er det ikke nødvendig å angi sikkerhetsnøkkelen. TVen bruker sikkerhetsnøkkelen som du angav under installasjonen.

Godta sluttbrukeravtalen hvis du blir bedt om det.

4.3.4 Kablet installasjon

Prosedyren på skjermen hjelper deg med å installere det kablede nettverket.

Koble ruterer til TVen med en nettverkskabel, og slå på ruterer før du starter nettverksinstallasjonen.

Når du skal begynne å installere det kablede nettverket, lukker du brukerhåndboken, trykker på  > Innstilling > Installasjon > Nettverk > Nettverksinstallasjon og trykker på OK.

Følg instruksjonene på skjermen.

TVen søker hele tiden etter en nettverkstilkobling.

Godta sluttbrukeravtalen hvis du blir bedt om det.

Du finner den nyeste sluttbrukeravtalen på www.philips.com.

4.3.5 Nettverksinnstillinger

TVens nettverksinnstillinger, som brukes til å koble til ruterer, er standardinnstillinger og satt til automatisk. Dette sørger for enkel tilkobling til et hvilket som helst tilgjengelig nettverk.

Hvis du får problemer med nettverkstilkoblingen, må du kanskje justere innstillingene slik at de passer til hjemmenettverket ditt.

Hvis du er usikker, bør du be om hjelp fra noen som har greie på nettverksinnstillinger.

Hvis du vil angi spesifikke nettverksinnstillinger, trykker du på  > Innstilling > Installasjon > Nettverk > Nettverksmodus og/eller ... > IP-konfigurasjon.

4.3.6 Medieserver innstillinger

Medieservere må være satt opp til å dele filer og mapper.
Følg instruksjonene nøye for å sette opp din server.

Windows Media Player v11 på Windows Vista

Angi nettverksdeling

I **Windows Media Player** velger du **Library** (Bibliotek) fra menyen og velger **Media sharing** (Mediedeling).

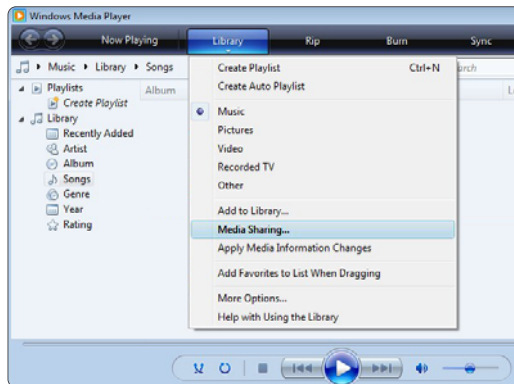

I vinduet **Media Sharing** (Mediedeling) må du merke av for boksen **Share my media** (Del mine medier). Klikk på **OK**.

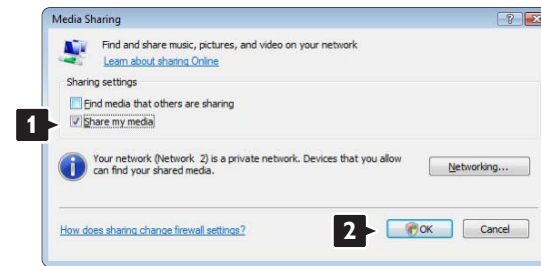

Hvis det ikke blir funnet noen nettverkstilkobling og du ikke kan merke av for denne boksen, klikker du på knappen **Networking** (Nettverk) for å vise vinduet **Network and Sharing Center** (Nettverk og delingscenter), ...

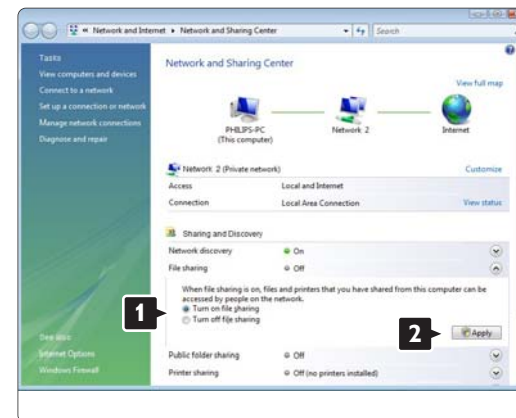

Sett **Network discovery** (Nettverksgjenkjenning) til **On** (På). Sett **File sharing** (Fildeling) til **On** (På).

Gå tilbake til vinduet **Media Sharing** (Mediedeling) i **Windows Media Player**, og merk av i boksen **Share my media** (Del mine medier).

Klikk på **OK**.

Når TVen er koblet til PCen via ruter og alt er slått på, viser vinduet **Media sharing** (Mediedeling) TVen som en **Unknown Device** (Ukjent enhet). Velg enheten og klikk på **Allow** (Tillat).

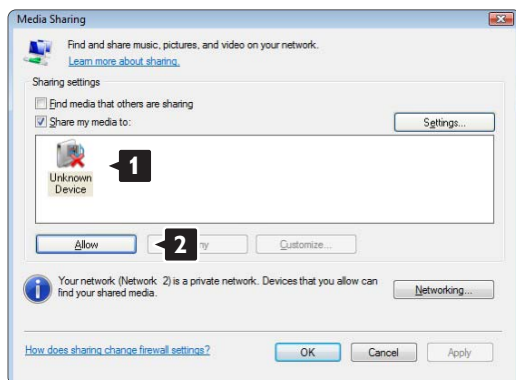

Du kan åpne vinduet **Settings** (Innstillinger) for å endre bestemte innstillinger for deling.

Når enhetsikonet (TVen) er merket med en grønn hake, klikker du på **OK**.

Angi mapper for deling

I **Windows Media Player** velger du **Library** (Bibliotek) fra menyen og velger **Add to Library** (Legg til i bibliotek).

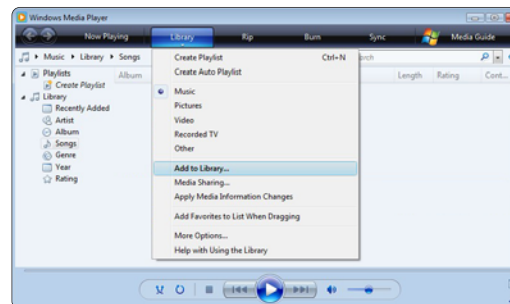

I vinduet **Add To Library** (Legg til i bibliotek) velger du **My folders and those of others that I can access** (Mine mapper og andres mapper jeg har tilgang til) og klikker på knappen **Advanced Options** (Avanserte alternativer)...



Med **Advanced Options** (Avanserte alternativer) åpen kan du legge til bestemte mapper du vil dele i listen. Klikk på **Add** (Legg til).

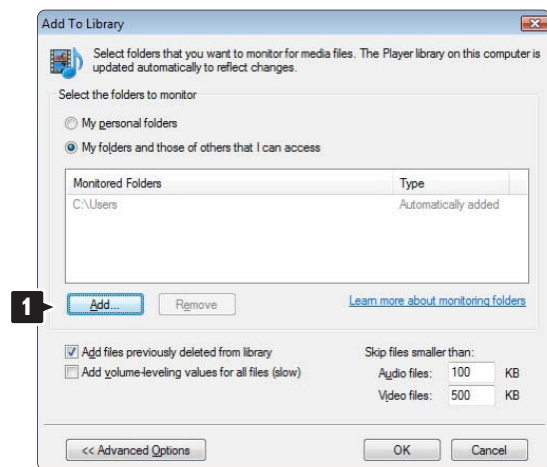

I vinduet **Add Folder** (Legg til mappe) velger du en mappe med musikk, bilder eller videoer som du vil dele med andre enheter (TVen). Klikk på **OK**.

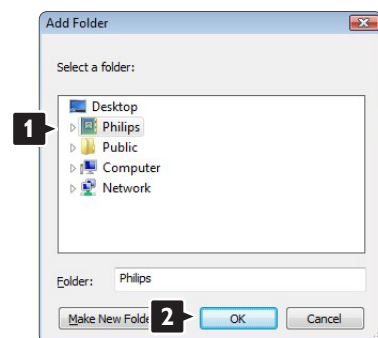

I vinduet **Add To Library** (Legg til i bibliotek) vises mappen som nettopp ble lagt til. Du kan legge til flere mapper du vil dele.

Klikk på knappen **OK** for å legge til filene i biblioteket.

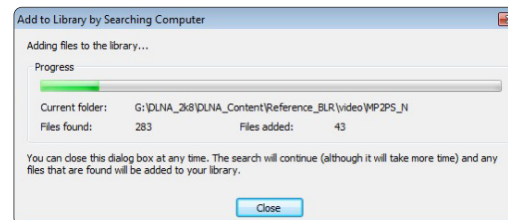
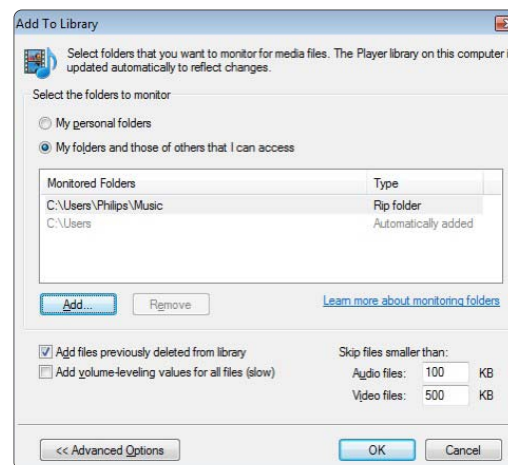

Nå er alt ordnet slik at du kan nyte musikk, bilder og videoer på TVen.

Windows Media Player v11 på Windows XP

Angi nettverksdeling

I Windows Media Player velger du **Library** (Bibliotek) fra menyen og velger **Media sharing** (Mediedeling) ...



I vinduet **Media Sharing** (Mediedeling) merker du av i boksen **Share my media** (Del mine medier).

Når TVen er koblet til PCen via ruterer og alt er slått på, vises TVen som en **Unknown Device** (Ukjent enhet) i vinduet for mediedeling. Velg enheten og klikk på **Allow** (Tillat).

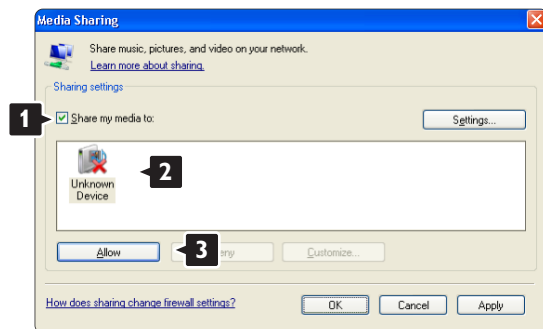

Du kan åpne vinduet **Settings** (Innstillinger) for å endre bestemte innstillinger for deling.

Når enhetsikonet (TVen) er merket med en grønn hake, klikker du på **OK**.

Angi mapper for deling

I Windows Media Player velger du **Library** (Bibliotek) fra menyen og velger **Add to Library** (Legg til i bibliotek).



I vinduet **Add To Library** (Legg til i bibliotek) velger du **My folders and those of others that I can access** (Mine mapper og andres mapper jeg har tilgang til) og klikker på knappen **Advanced Options** (Avanserte alternativer).

Med **Advanced Options** (Avanserte alternativer) åpen kan du legge til bestemte mapper du vil dele i listen. Klikk på **Add** (Legg til).

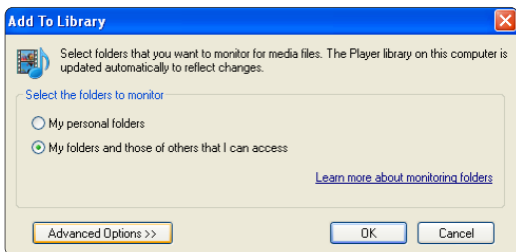

I vinduet **Add Folder** (Legg til mappe) velger du en mappe med musikk, bilder eller videoer som du vil dele med andre enheter (TVen). Klikk på **OK**.

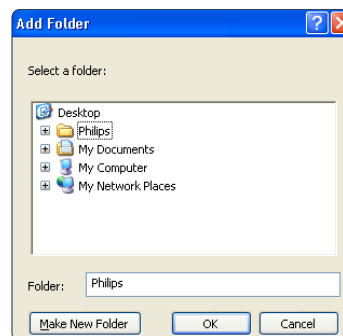
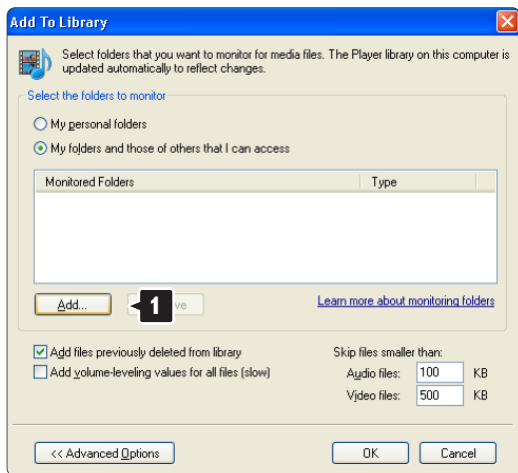

I vinduet **Add To Library** (Legg til i bibliotek) vises mappen som nettopp ble lagt til. Du kan legge til flere mapper du vil dele. Klikk på knappen **OK** for å legge til filene i biblioteket.

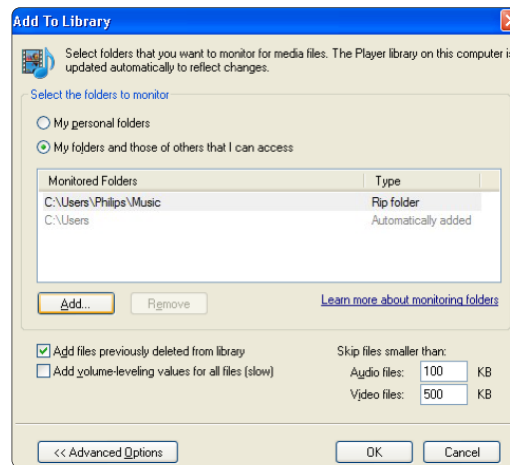

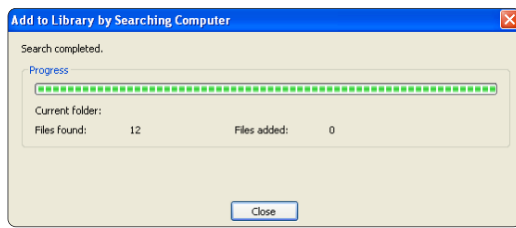

Nå er alt ordnet slik at du kan nyte musikk, bilder og videoer på TVen.

TVersity v.0.9.10.3 på Windows XP

Angi nettverksdeling

Klikk på kategorien **Settings** (Innstillinger), og klikk på knappen **Start Sharing** (Begynn deling).



Et hurtigvindu forteller deg at medieservertjenesten er startet. Klikk på **OK**.

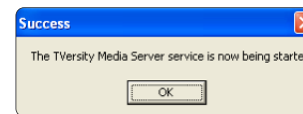

Klikk på kategorien **Sharing** (Deling).

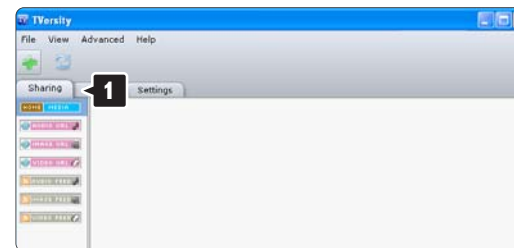

Angi mapper for deling

Klikk på det grønne plussikonet, og velg **Add folder** (Legg til mappe)...

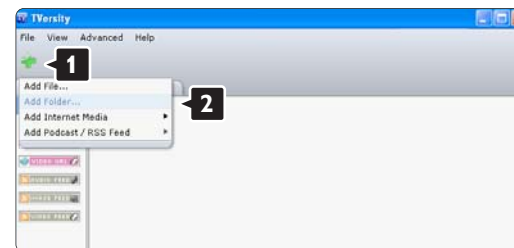

I hurtigvinduet **Add media** (Legg til medium) klikker du på knappen **Browse** (Bla gjennom).

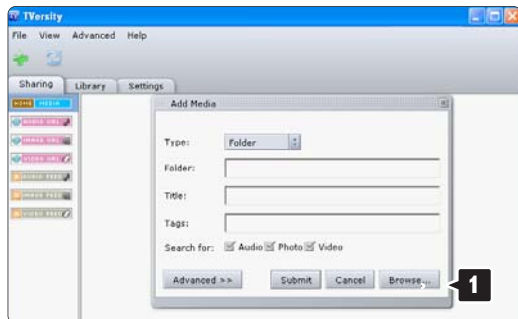

I vinduet **Browse for Folder** (Søk etter mappe) velger du en mappe med musikk, bilder eller videoer som du vil dele. Klikk på **OK**.

Nå er alt ordnet slik at du kan nyte musikk, bilder og videoer på TVen.

Twonky Media v4.4.2 på Macintosh OS X

Angi nettverksdeling

I **Twonky Media** klikker du på **Basic Setup** (Grunnleggende oppsett) > **First steps** (Første trinn). I dette vinduet kan du endre servernavnet som vises på TVen.

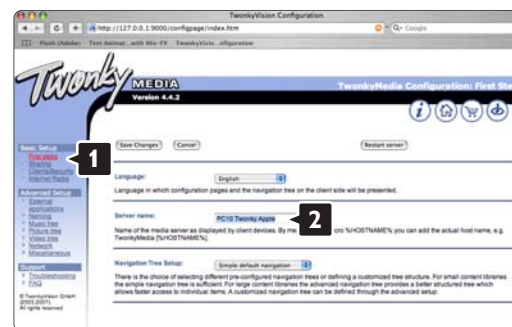

Klikk på **Basic Setup** (Grunnleggende oppsett) > **Clients/Security** (Klienter/sikkerhet).

Merk av for boksen ved siden av **Enable sharing for new clients automatically** (Aktiver deling for nye klienter automatisk).

Angi mapper for deling

Klikk på **Basic Setup** (Grunnleggende oppsett) > **Sharing** (Deling).

Noen **Content Locations** (Innholdssteder) er kanskje allerede angitt automatisk. Når du vil legge til en mappe (en innholdsplassering) som skal deles på nettverket, klikker du på knappen **Browse** (Bla gjennom).



I den blå rammen klikker du på harddisknavnet for å bla gjennom til en mappe med musikk, bilder eller videoer som du vil dele med andre enheter (TVen).

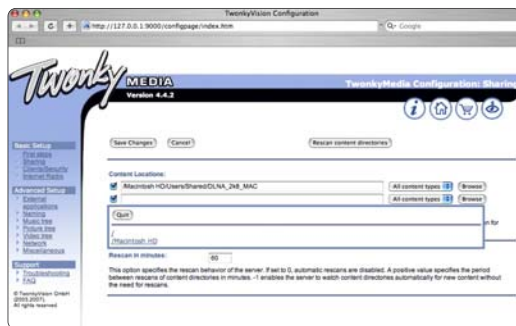

Klikk på **Select** (Velg) for å velge mappen for deling. Klikk deretter på **Save Changes** (Lagre endringer).

Klikk deretter på **Rescan content directories** (Skann innholdskataloger på nytt).

I noen tilfeller kan det hende at dette ikke gjør alle filene og mappene tilgjengelige.

Klikk på **Support** (Støtte) > **Troubleshooting** (Feilsøking), og klikk på **Rebuild database** (Gjenoppbygg database) for å kontrollere at alt fungerer slik det skal.

Denne gjenoppbyggingen kan ta litt tid.

Nå er alt ordnet slik at du kan nyte musikk, bilder og videoer på TVen.

4.4.1 Pixel Plus-kobling

Noen andre enheter, DVD- eller Blu-ray-spillere, har eventuelt egen bildekvalitetsbehandling.

Bildebehandlingen for disse enhetene bør forkastes for å unngå at dårlig bildekvalitet forstyrrer TV-behandlingen.

Pixel Plus-koblingen gjør det mulig å forkaste denne bildekvalitetsbehandlingen.

Lukk denne brukerhåndboken, trykk på  og velg Oppsett > Installasjon > Preferanser > Pixel Plus-kobling. Velg På for å kaste bildebehandlingen fra tilkoblede enheter.

4.4.2 Lydsynkronisering

Når et hjemmekinosystem er tilkoblet, må bildet på Tven og lyden fra hjemmekinosystemet synkroniseres. Feiljustering vises i scener med folk som snakker. Når de avslutter setningene før lippene slutter å bevege seg, må du justere lydsynkroniseringsforsinkelsen på hjemmekinosystemet.

Se i brukerhåndboken for hjemmekinosystemet.

Hvis du ikke kan definere denne forsinkelsen i hjemmekinosystemet, eller hvis de maksimale innstillingene ikke er tilstrekkelige, kan du vurdere å slå av HD Natural Motion-bildebehandlingen for Tven.

Lukk denne brukerhåndboken, og trykk på  > Oppsett > Bilde > Perfect Pixel HD > HD Natural Motion.

4.5.1 Fra Internett

I noen tilfeller kan det være nødvendig å oppdatere TV-programvaren. Hvis TVen er koblet til en ruter som er koblet til Internett, kan du oppdatere TV-programvaren direkte fra Internett. Du trenger en høyhastighetstilkobling til Internett.

Lukk denne brukerhåndboken, trykk på  > Innstilling > Oppdatering av programvare > Oppgrader nå, og trykk på OK.

Velg Internett, og trykk på OK.

Følg instruksjonene på skjermen.

Når oppdateringen er fullført, slår TVen seg av og deretter på igjen automatisk. Vent til TVen slår seg på igjen – ikke bruk av/på-knappen  på TVen.

Hvis TVen er koblet til Internett, og det finnes ny programvare, viser TVen en melding om dette når den starter opp.

4.5.2 Med USB-minneenhet

1/3

I noen tilfeller kan det være nødvendig å oppdatere TV-programvaren. Start programvareoppdateringen på TVen. Last deretter ned TV-programvaren fra Internett til PCen. Bruk en USB-minneenhet til å laste opp programvaren fra PCen til TVen.

Forberedelse

Du trenger en PC med en høyhastighetstilkobling til Internett. Du trenger en USB-minneenhet med 256 MB ledig plass. Sørg for at skrivebeskyttelsen på minneenheten er slått av. Noen USB-minneenheter virker kanskje ikke sammen med TVen.

...

4.5.2 Med USB-minneenhet

2/3

1 Identifikasjon

Lukk denne brukerhåndboken, trykk på  > Innstilling > Oppdatering av programvare > Oppgrader nå, og trykk på OK.

Velg USB, og trykk på OK.

Følg instruksjonene på skjermen.

TVen ber deg om å sette USB-enheten inn i USB-kontakten på siden av TVen.

2 Nedlasting fra PC til USB

Når TV-identifikasjonsfilen er lagret på USB-enheten, setter du USB-enheten inn i PCen som er koblet til Internett. På USB-enheten finner du frem til filen update.htm og dobbeltklikker på den. Klikk på Send ID. Hvis det er ny programvare tilgjengelig, vil den bli lastet ned til USB-enheten.

...

4.5.2 Med USB-minneenhet

3 Nedlasting fra USB til TV

Sett inn USB-minneenheten bak på TVen. Følg instruksjonene på skjermen for å starte oppdateringen av den nye TV-programvaren. TVen slår seg av i 10 sekunder og slår seg deretter på igjen. Vent litt.



Ikke gjør følgende:

- bruk fjernkontrollen
- fjern USB-minnebrikken fra TVen under oppdateringen av programvaren

Hvis strømmen går under oppdateringen, må du ikke fjerne USB-minneenheten fra TVen. Oppdateringen fortsetter når strømmen kommer tilbake.

På slutten av oppdateringen vises meldingen Operation successful (Vellykket operasjon) på skjermen. Fjern USB-enheten, og trykk på  på fjernkontrollen.

Ikke gjør følgende:

- trykk to ganger på 
- bruk -bryteren på TVen

TVen slår seg av (og forblir avslått i 10 sekunder) og slår seg deretter på igjen. Vent til dette er gjort.

Nå er oppdateringen av TV-programvaren fullført.

Du kan bruke TVen igjen.

5.1.1 Strømkabel

Kontroller at strømkabelen er satt ordentlig inn i TVen.
Kontroller at støpselet i stikkontakten alltid kan nås.

Når du kobler fra strømkabelen, må du alltid trekke i støpslet, aldri i kabelen.

Selv om denne TVen har et svært lavt strømforbruk i standby, bør du koble fra strømkabelen hvis du ikke bruker TVen over lengre tid og ønsker å spare strøm.

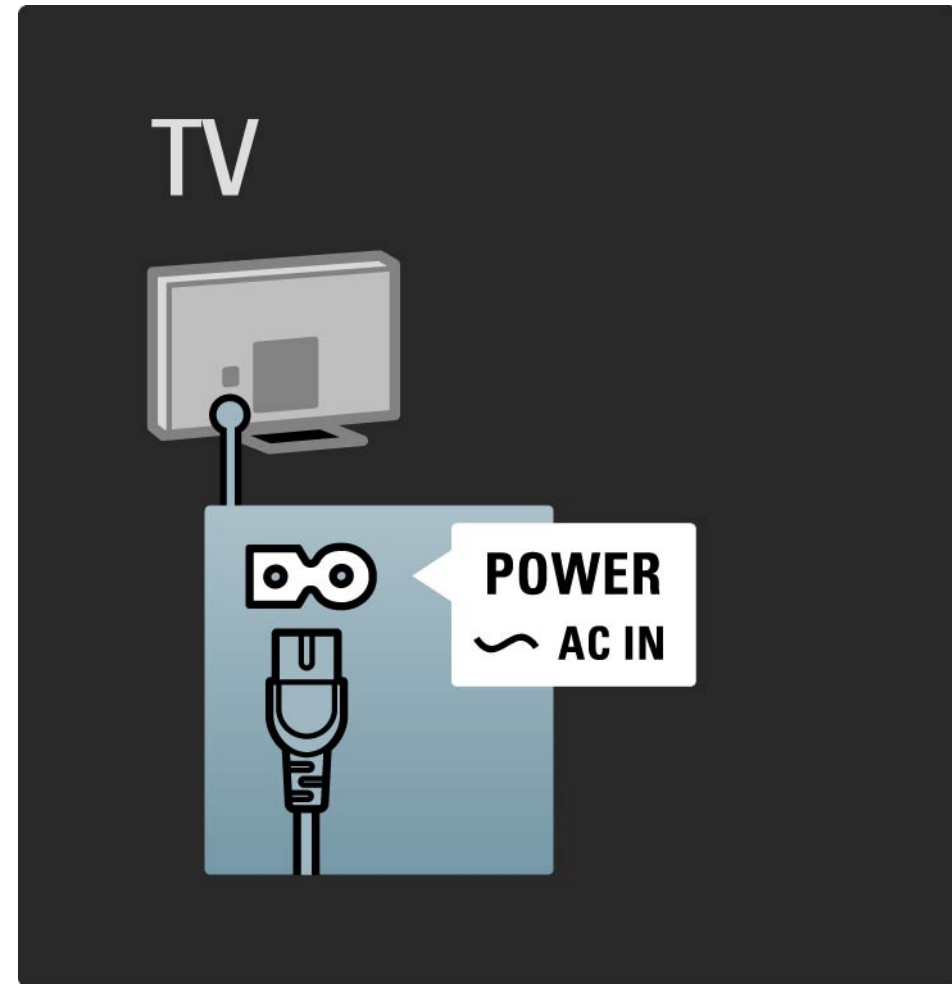

5.1.2 Antennekabel

Finn antennekontakten bak på TVen. Fest antennekabelen ordentlig i antenne  -kontakten.

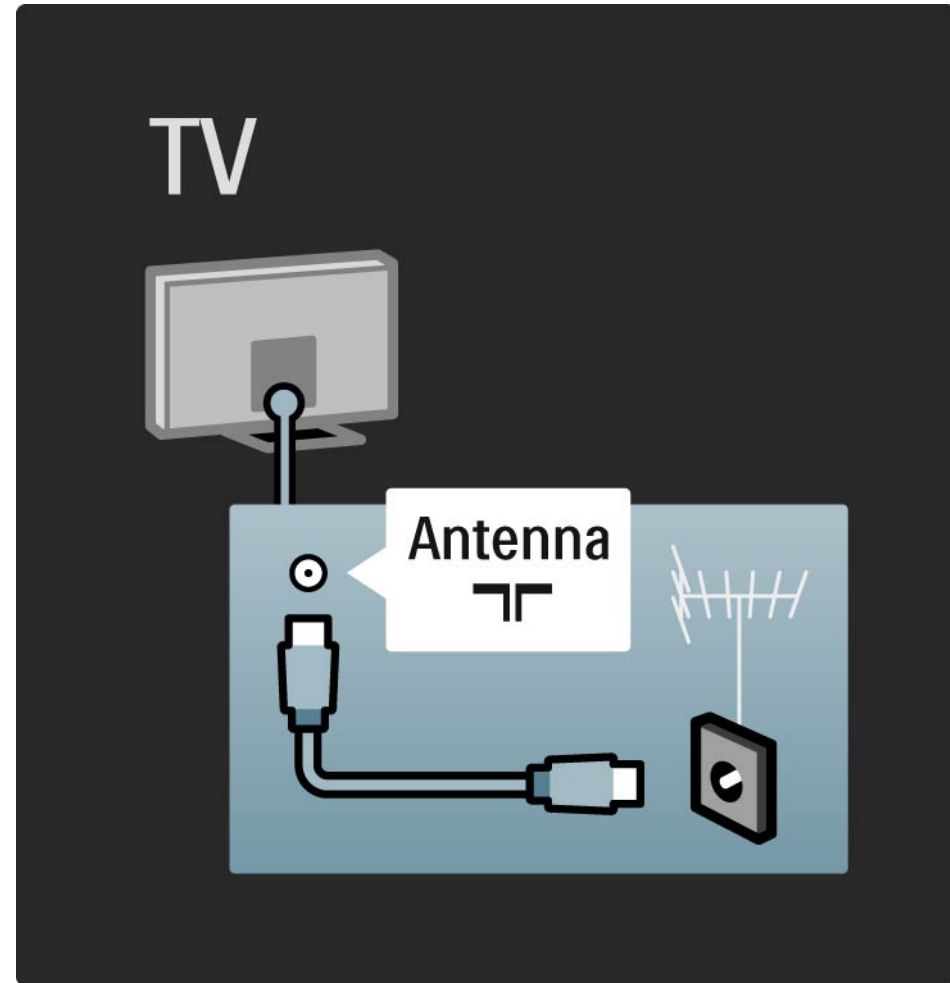

5.2.1 Kabelkvalitet

Før du kobler en enhet til TVen, må du kontrollere hvilke koblinger som er tilgjengelige på enheten. Koble enheten til TVen med den koblingen som har høyest kvalitet. Kabler med god kvalitet sørger for god overføring av bilde og lyd.

Koblingene som vises i denne brukerhåndboken, er anbefalinger for de vanligste tilfellene. Andre løsninger er også mulige.

Les mer om bestemte kabeltyper og tilgjengelige tilkoblinger under Om kabler > HDMI ... osv.

Legg til enhetene

Når du har koblet en enhet til TVen, bør du alltid legge til denne enheten som et element i menyen Hjem. Når enheten er lagt inn i menyen Hjem, kan du enkelt få TVen til å gå til denne enheten.

Hvis du vil legge til en ny enhet, trykker du på  > Legg til enhetene. Følg instruksjonene på skjermen.

5.2.2 HDMI

1/2

En HDMI-kontakt gir den beste lyd- og bildekvaliteten.

Én HDMI-kabel kombinerer lyd- og bildesignaler.

Bruk HDMI til HDTV-signaler (høyoppløsning).

Én HDMI-kabel overfører lyd- og bildesignaler i bare én retning, i motsetning til en SCART-kabel.

Ikke bruk HDMI-kabler som er lengre enn 5 m.

...

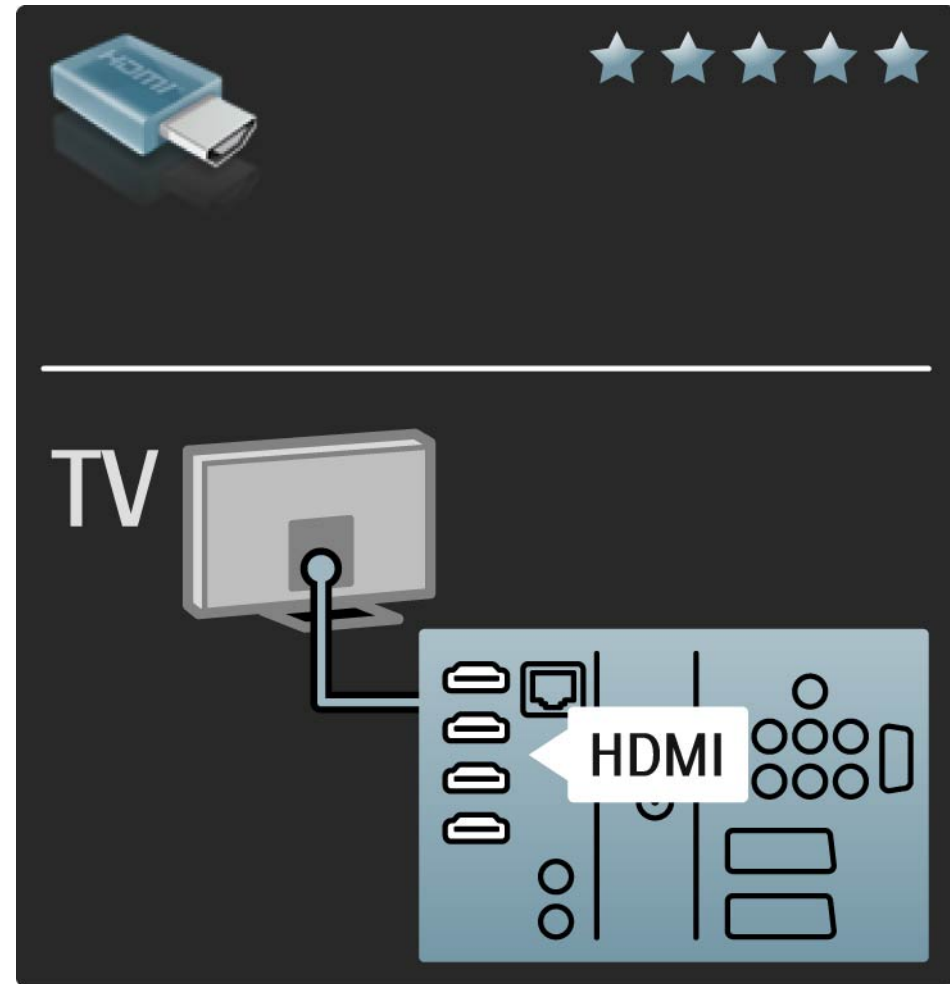

5.2.2 HDMI

2/2

HDMI støtter HDCP (High-bandwidth Digital Contents Protection). HDCP er et kopibeskyttelsessignal som følger med HD-innhold (DVD-plate eller Blu-ray-plate).

DVI til HDMI

Bruk en DVI-til-HDMI-adapter hvis enheten bare har DVI-kontakt. Bruk en av HDMI-kontaktene, og bruk i tillegg en Audio L/R-kabel til DVI ► HDMI, Audio In L/R for lyd, bak på TVen.

EasyLink

HDMI med EasyLink gjør det enkelt å bruke tilkoblede enheter når disse har HDMI CEC-standard.

Les Tilkoblinger > EasyLink HDMI-CEC.

5.2.3 YPbPr – komponentvideo

Bruk komponentvideo YPbPr-tilkoblingen sammen med en Audio Left- og Right-tilkobling for lyd.

Pass på at YPbPr-kontakten har samme farge som støpslene når du kobler til. YPbPr kan håndtere HDTV-signaler (High Definition TV).

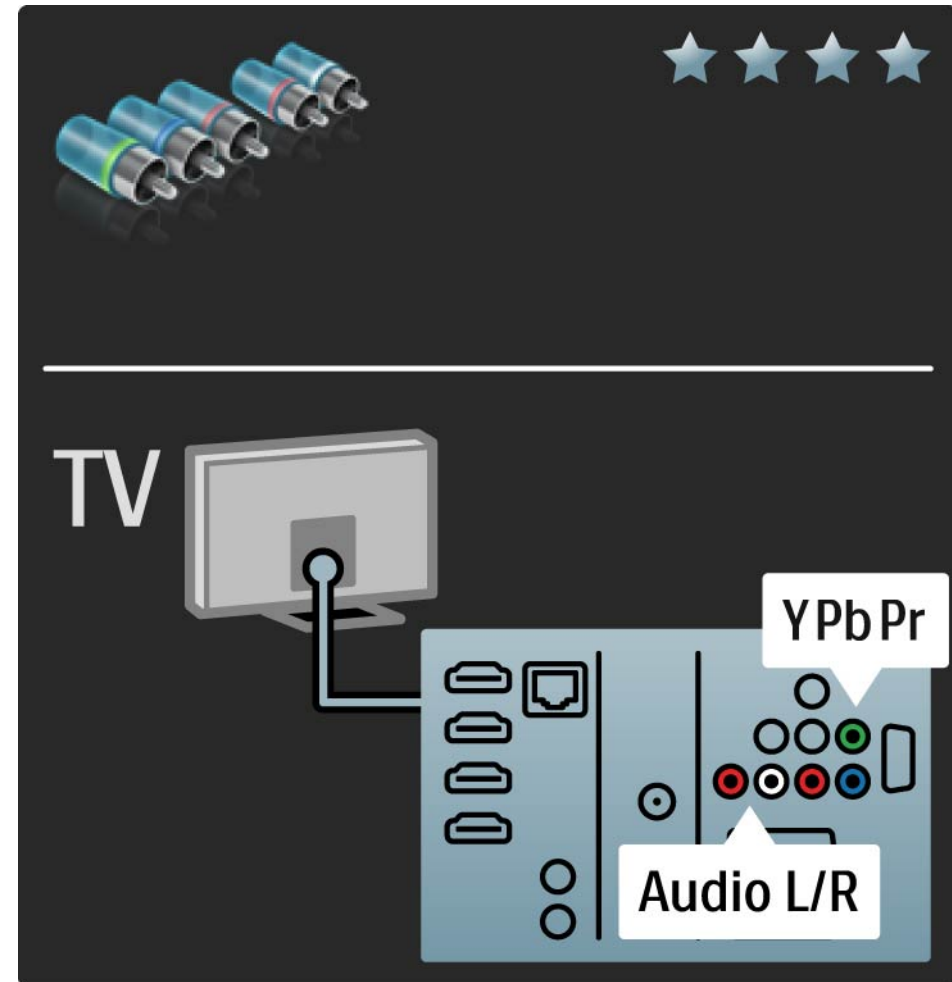

5.2.4 Scart

En SCART-kabel kombinerer lyd- og videosignaler. SCART-kontakter kan håndtere RGB-videosignaler, men ikke HDTV-signaler.

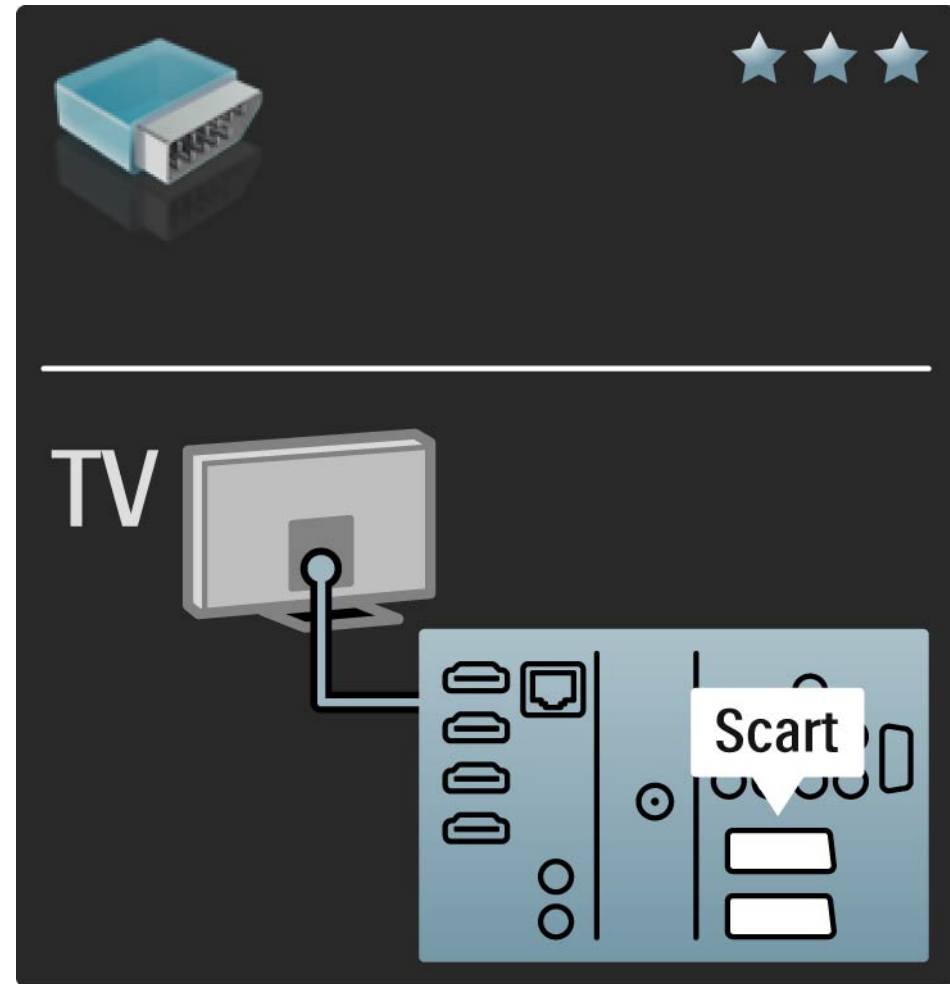

5.2.5 S-video

Bruk en S-videokabel sammen med en Audio Left- og Right-kabel (cinch).

Pass på at fargene på lydkontaktene har samme farge som kabelkontaktene når du kobler til.

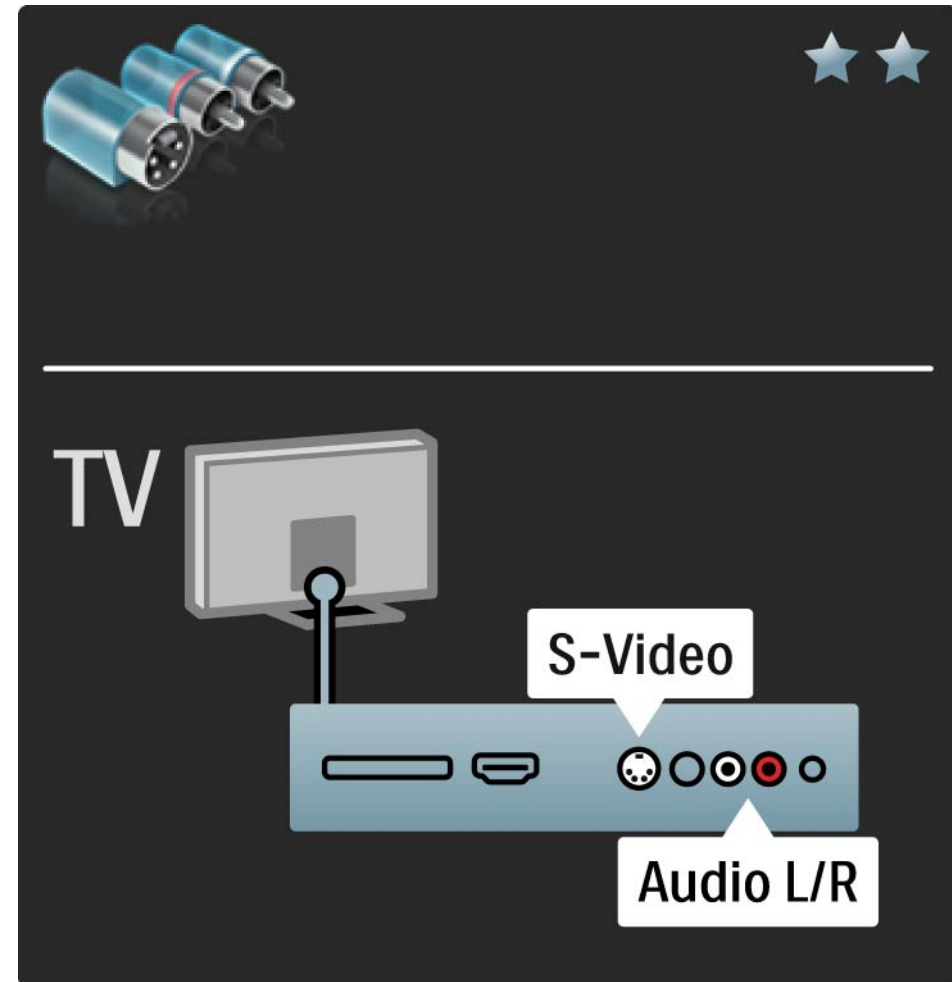

5.2.6 Video

Bruk en videokabel (cinch) sammen med en Audio Left- og Right-kabel (cinch).

Pass på at fargene på lydkontaktene har samme farge som kabelkontaktene når du kobler til.

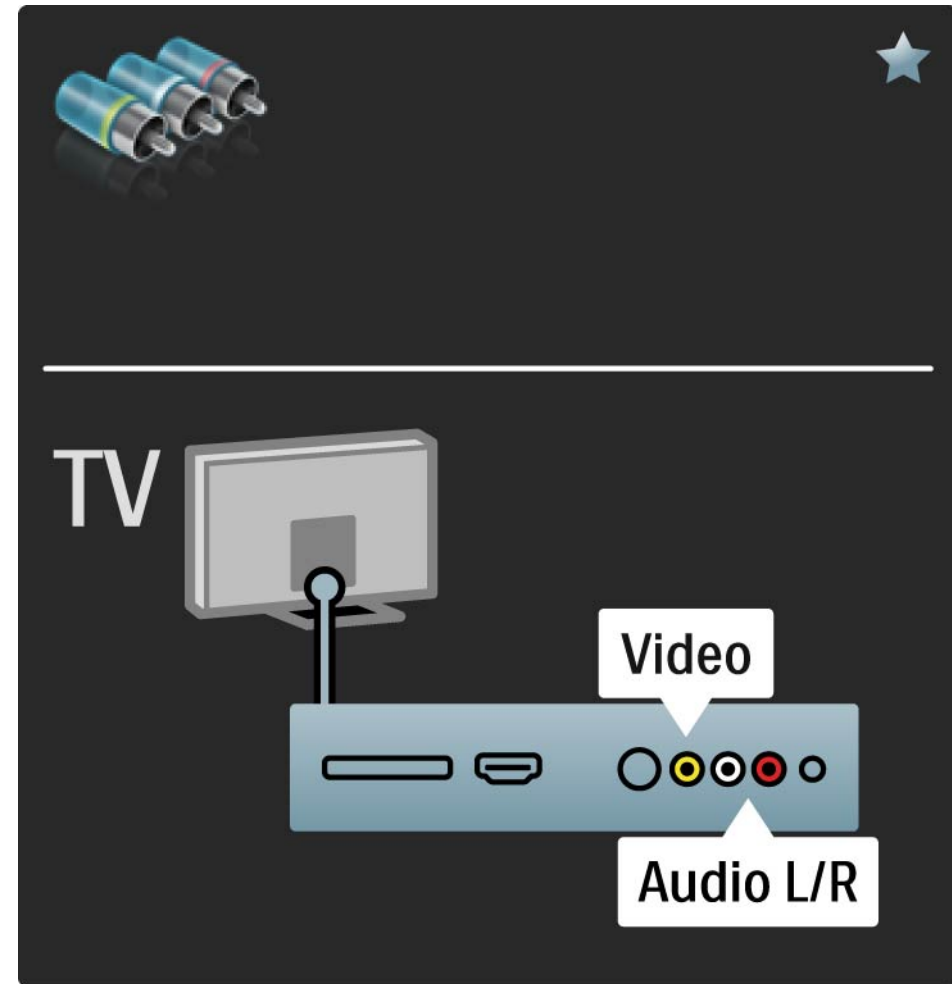

5.2.7 VGA

Bruk en VGA-kabel (DE15-kontakt) til å koble en datamaskin til TVen. Men denne koblingen kan du bruke TVen som en datamaskinskjerm. I tillegg kan du bruke en Audio Left- og Right-kabel for lyd.

Les Tilkoblinger > Flere enheter > TV som PC-skjerm.

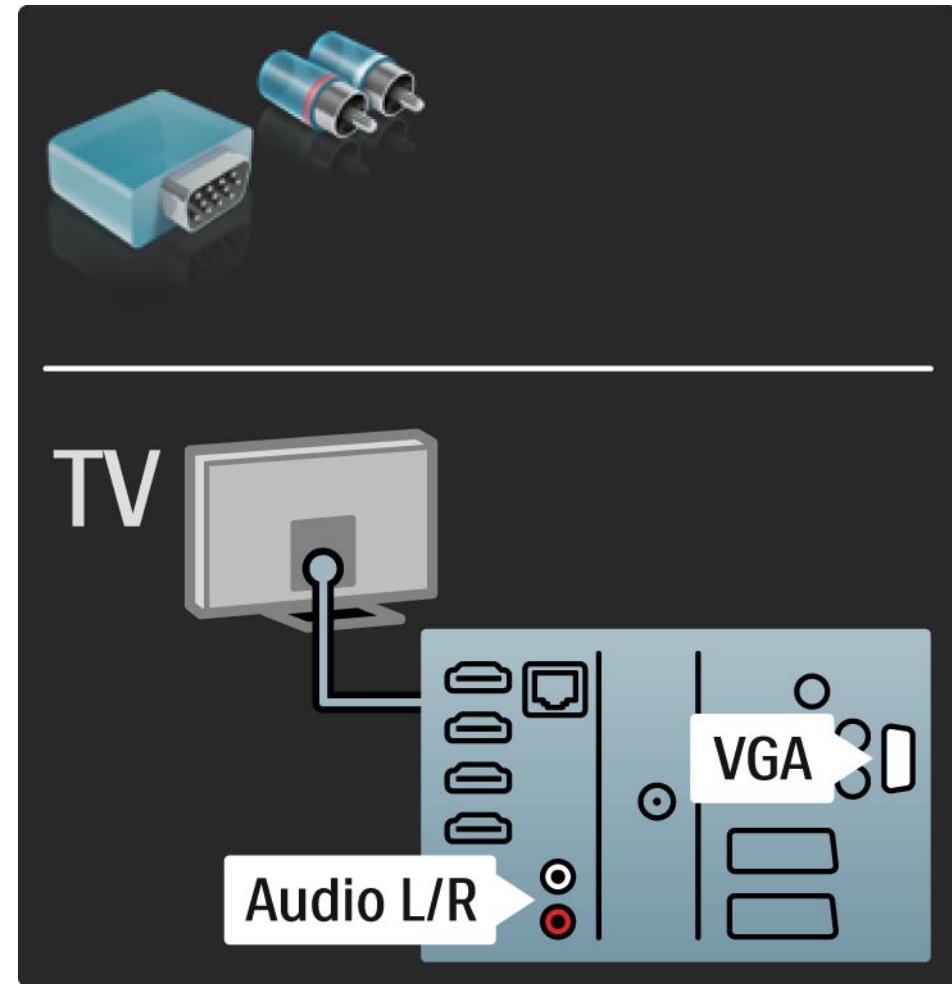

5.3.1 SoundBar HTS8161B

1/2

Først kobler du enheten til TVen med en HDMI-kabel.

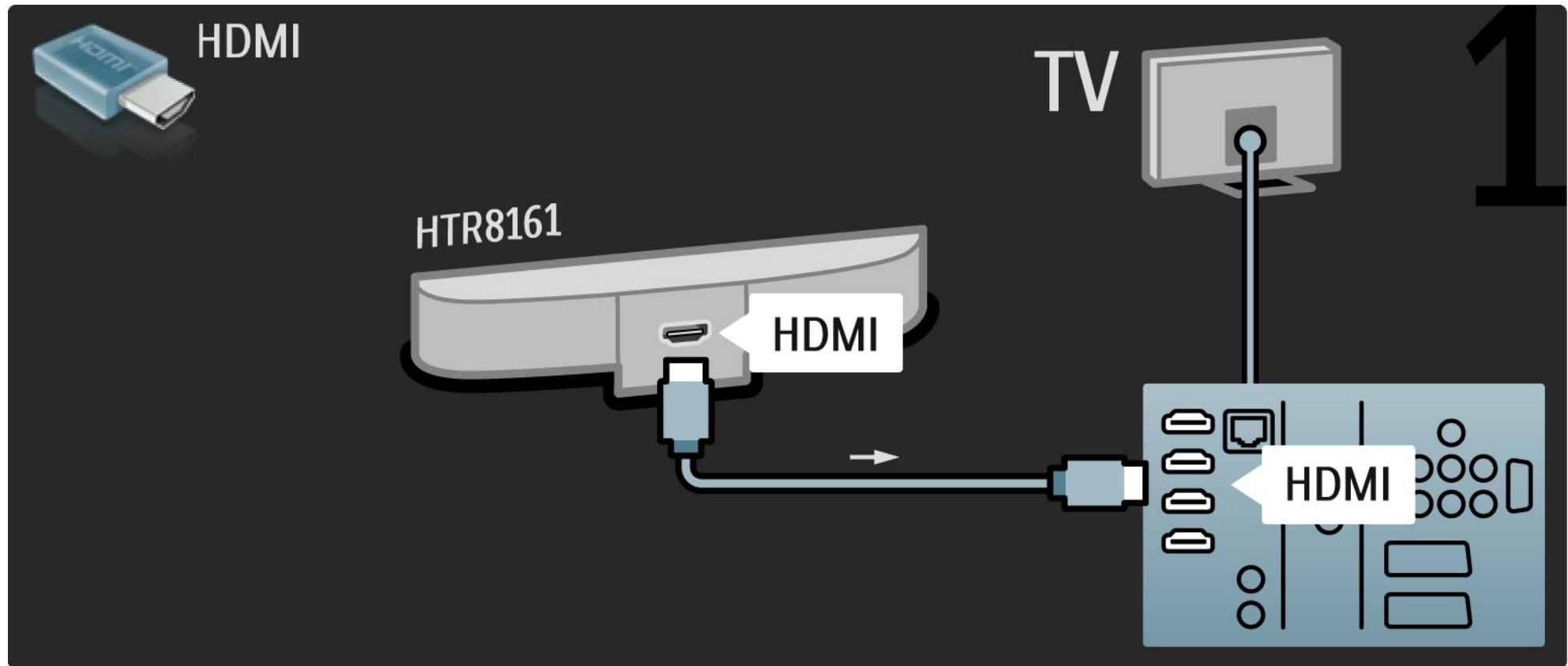

5.3.1 SoundBar HTS8161

Til slutt bruker du en digital lyd-kabelklemme (koaksial) til å koble enheten til TVen.

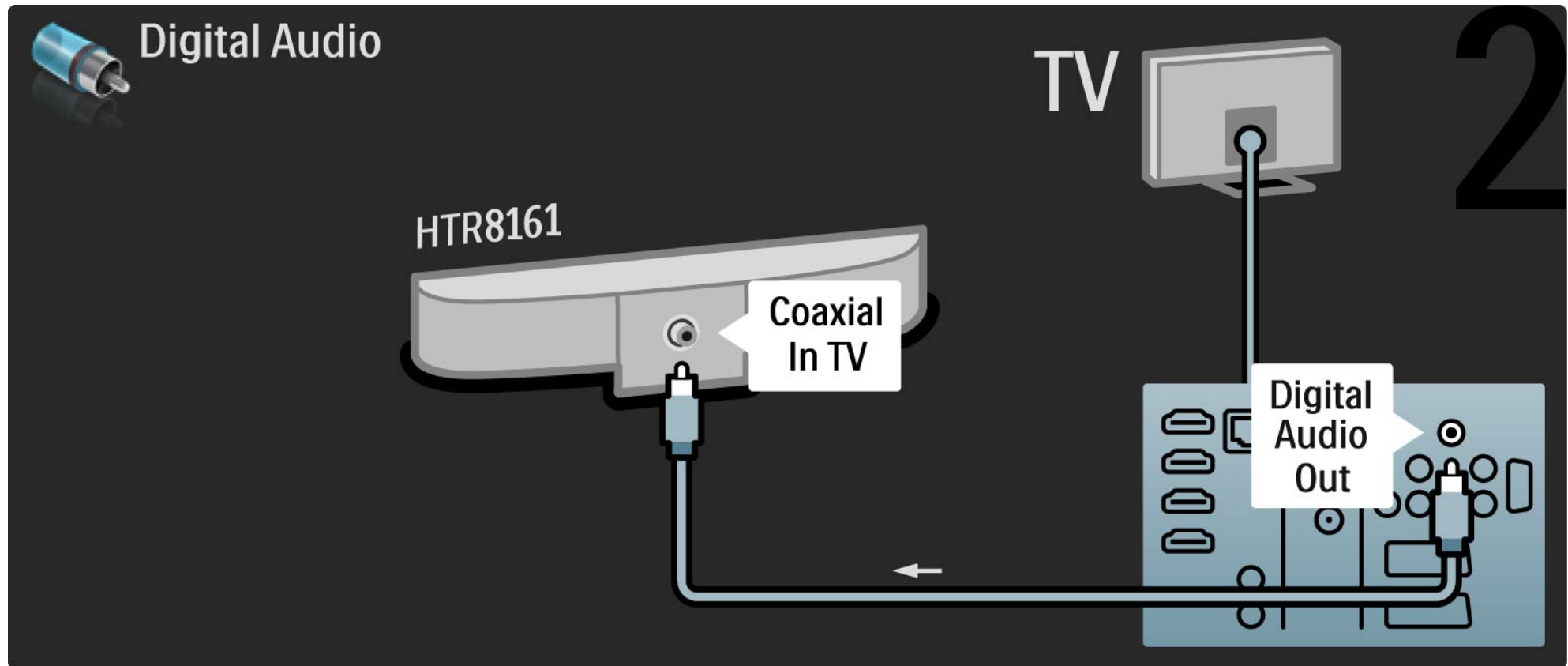

5.3.2 Blu-ray-/DVD-spiller

Bruk en HDMI-kabel til å koble Blu-ray-/DVD-spilleren til en HDMI-inngang bak på TVen.

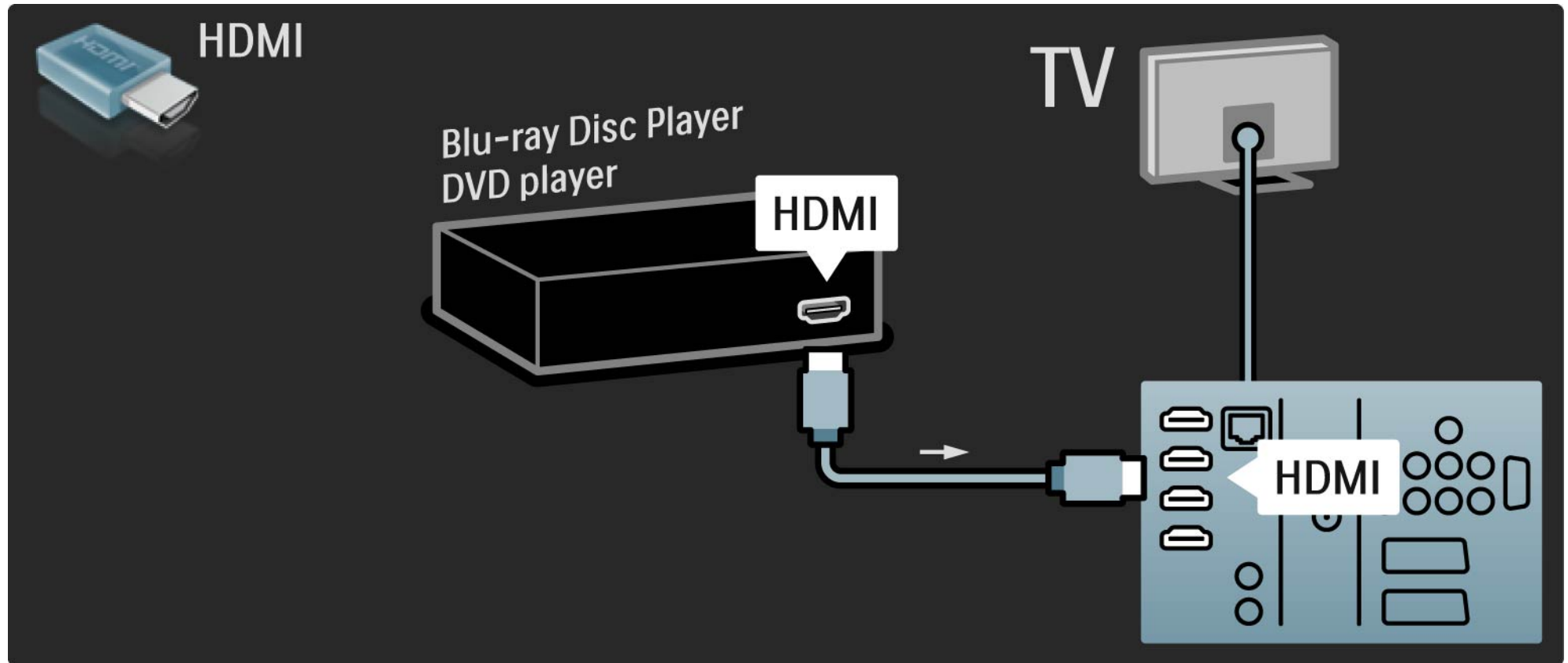

5.3.3 DVD-hjemmekinosystem

1/3

Først kobler du enheten til TVen med en HDMI-kabel.

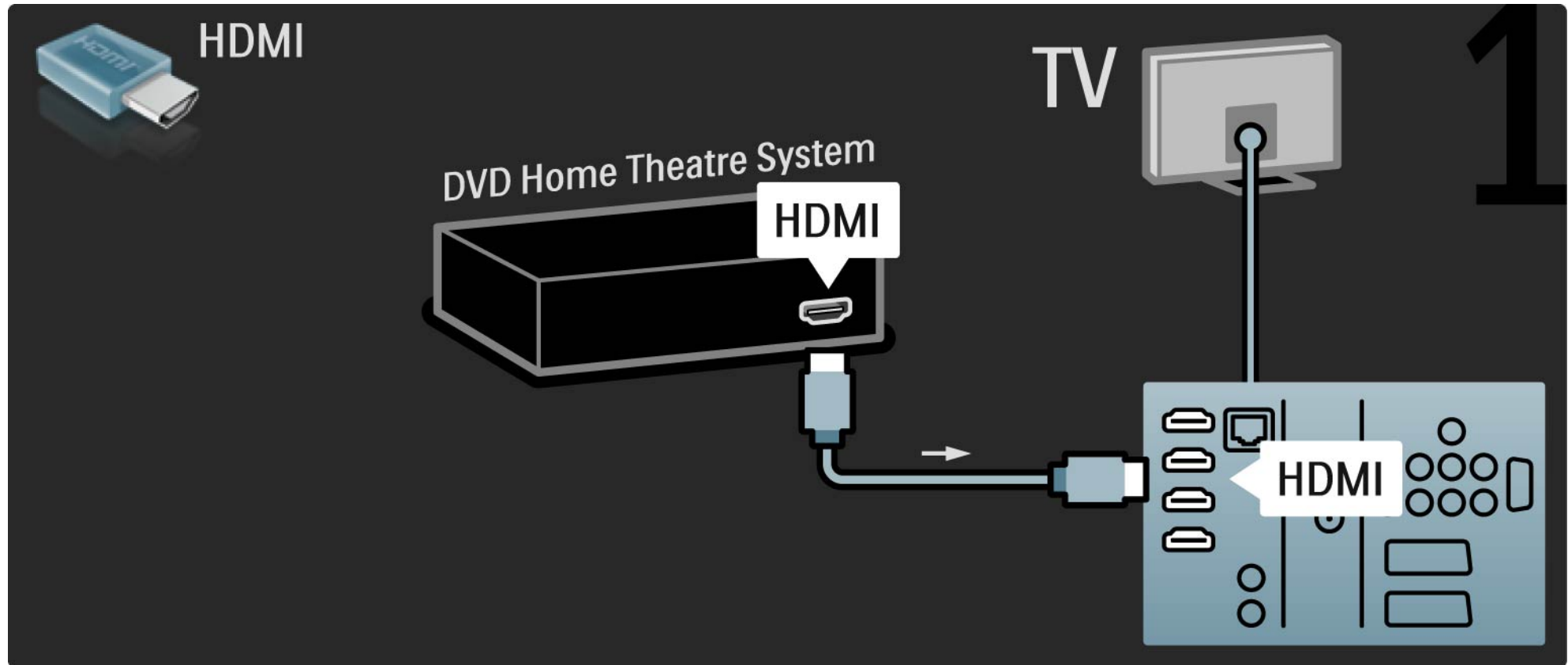

5.3.3 DVD-hjemmekinosystem

2/3

Bruk til slutt en digital lyd kabel (cinch) til å koble enheten til TVen, eller bruk den analoge Audio Out L/R-tilkoblingen.

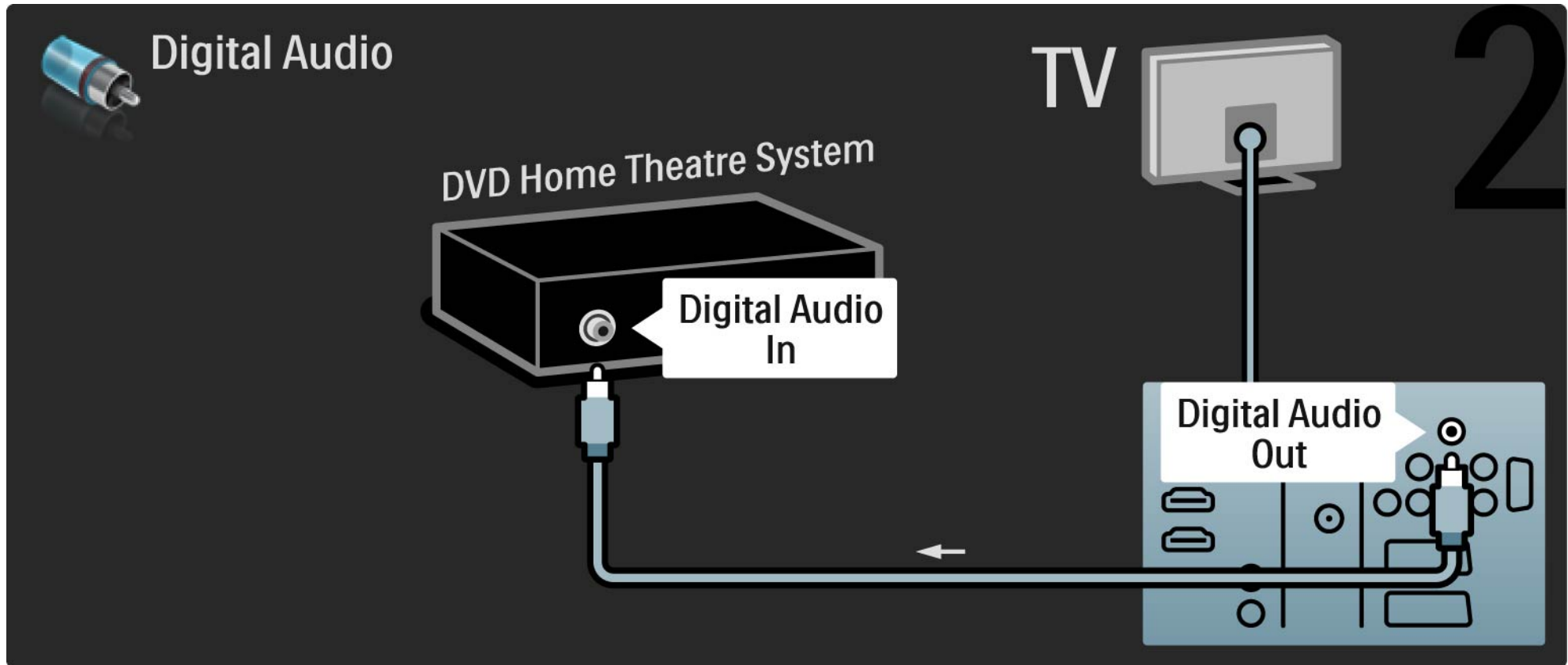

5.3.3 DVD-hjemmekinosystem

3/3

Audio Out L/R

Hvis det ikke er noen digital lydutgang på hjemmekinosystemet, kan du bruke den analoge Audio Out L/R-tilkoblingen på TVen.

Lyd- og bildesynkronisering

Hvis lyden ikke stemmer med bildene på skjermen, kan du angi en forsinkelse på de fleste DVD-hjemmekinosystemer for å samkjøre lyden og bildene.

Ikke koble lydsignalet fra en DVD-spiller eller annen enhet direkte til hjemmekinosystemet. Koble alltid lyden via TVen først.

5.3.4 DVD-opptaker

1/2

Bruk først to antennekabler til å koble antennen til DVD-opptakeren og TVen.

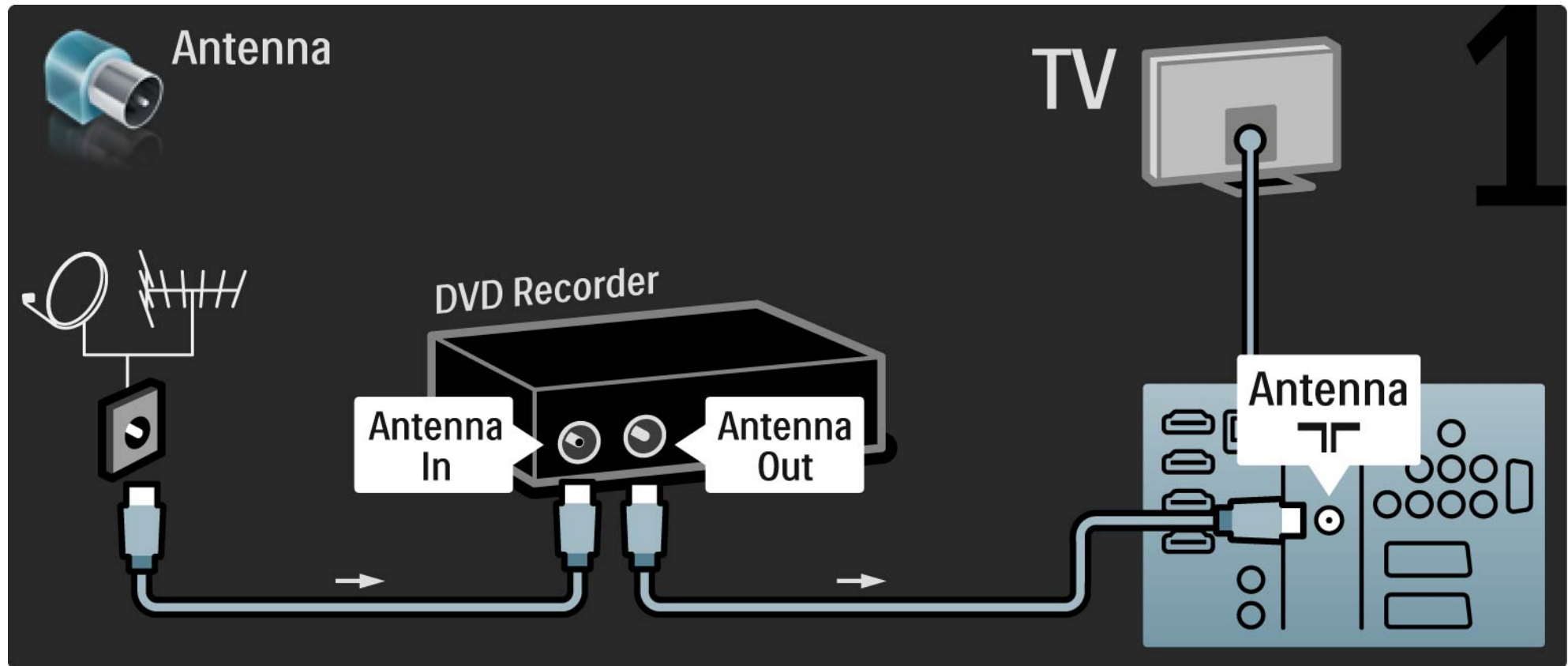

5.3.4 DVD-opptaker

2/2

Bruk til slutt en SCART-kabel til å koble DVD-opptakeren til en SCART-inngang bak på TVen.

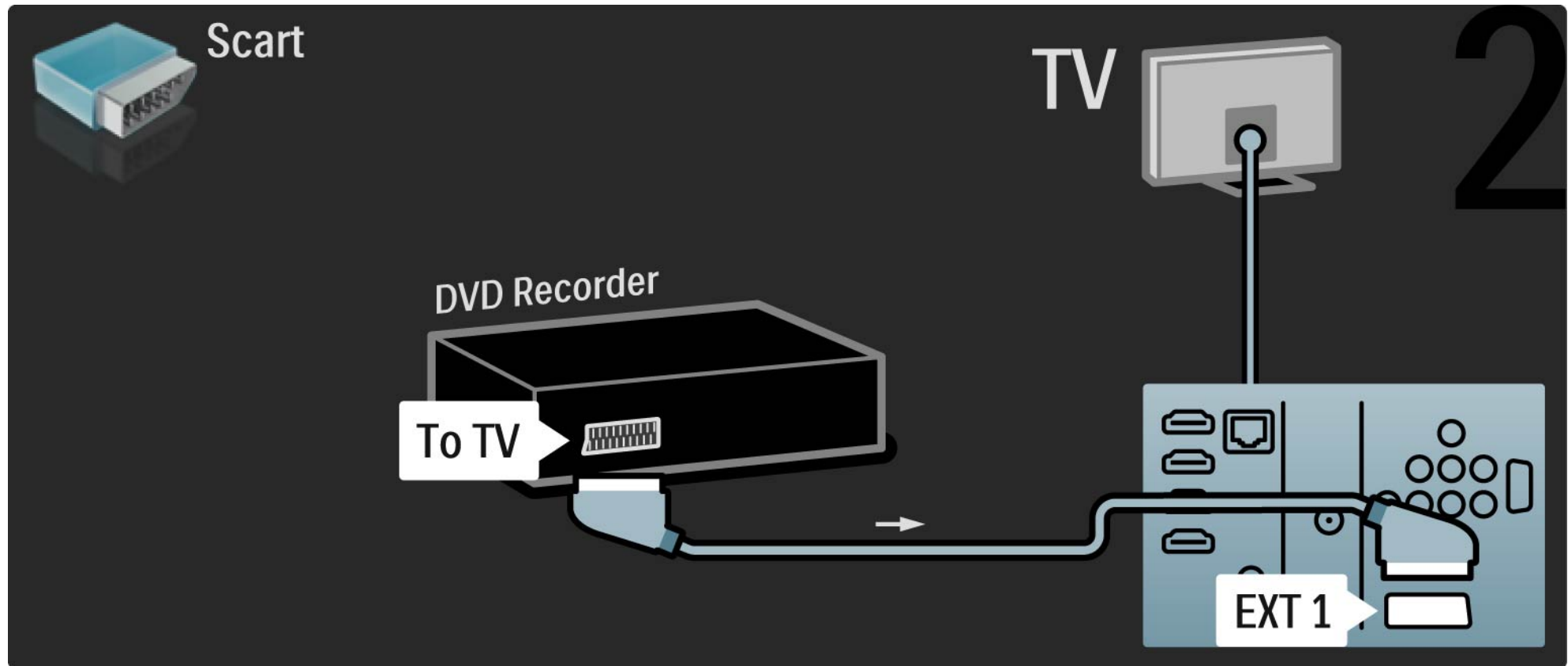

5.3.5 Digital mottaker eller satellitmottaker

1/2

Bruk først to antennekabler til å koble antennen til mottakeren og TVen.

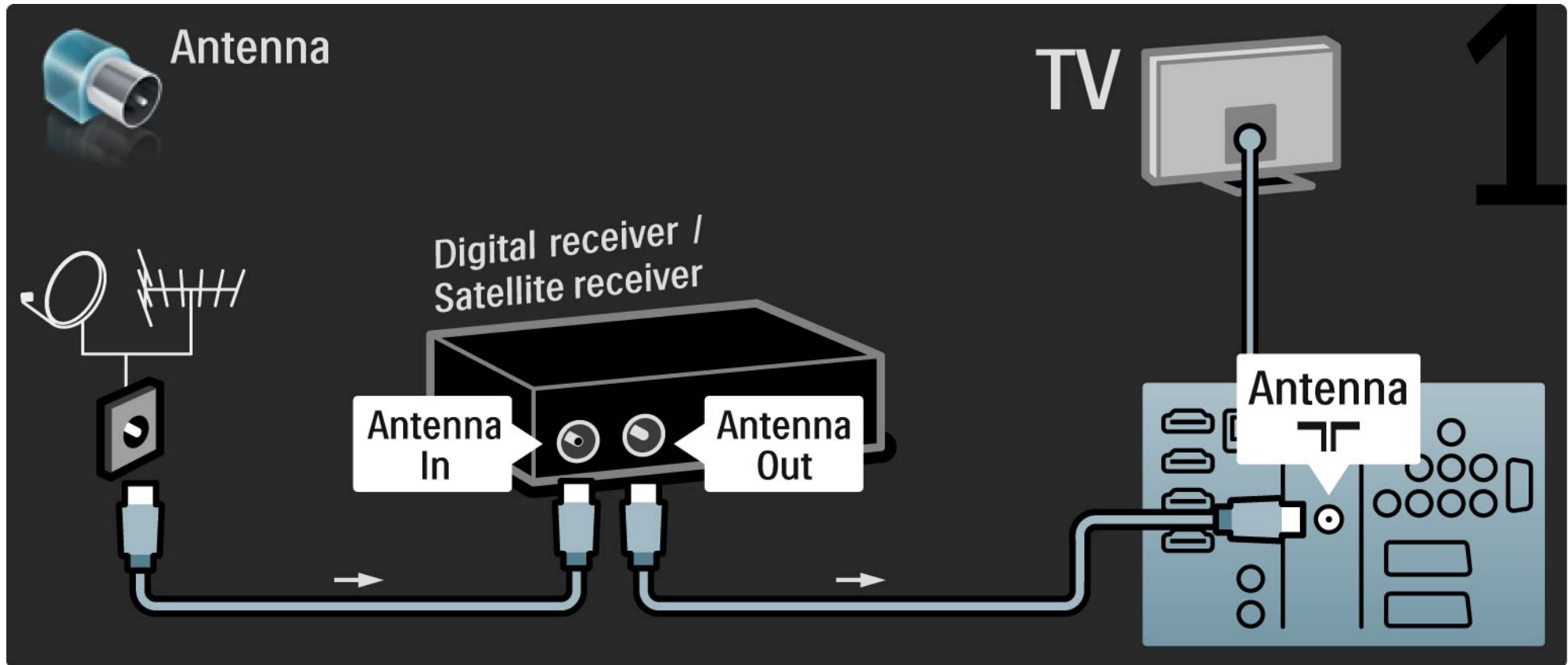

5.3.5 Digital mottaker eller satellitmottaker

2/2

Bruk til slutt en SCART-kabel til å koble mottakeren til baksiden av TVen.

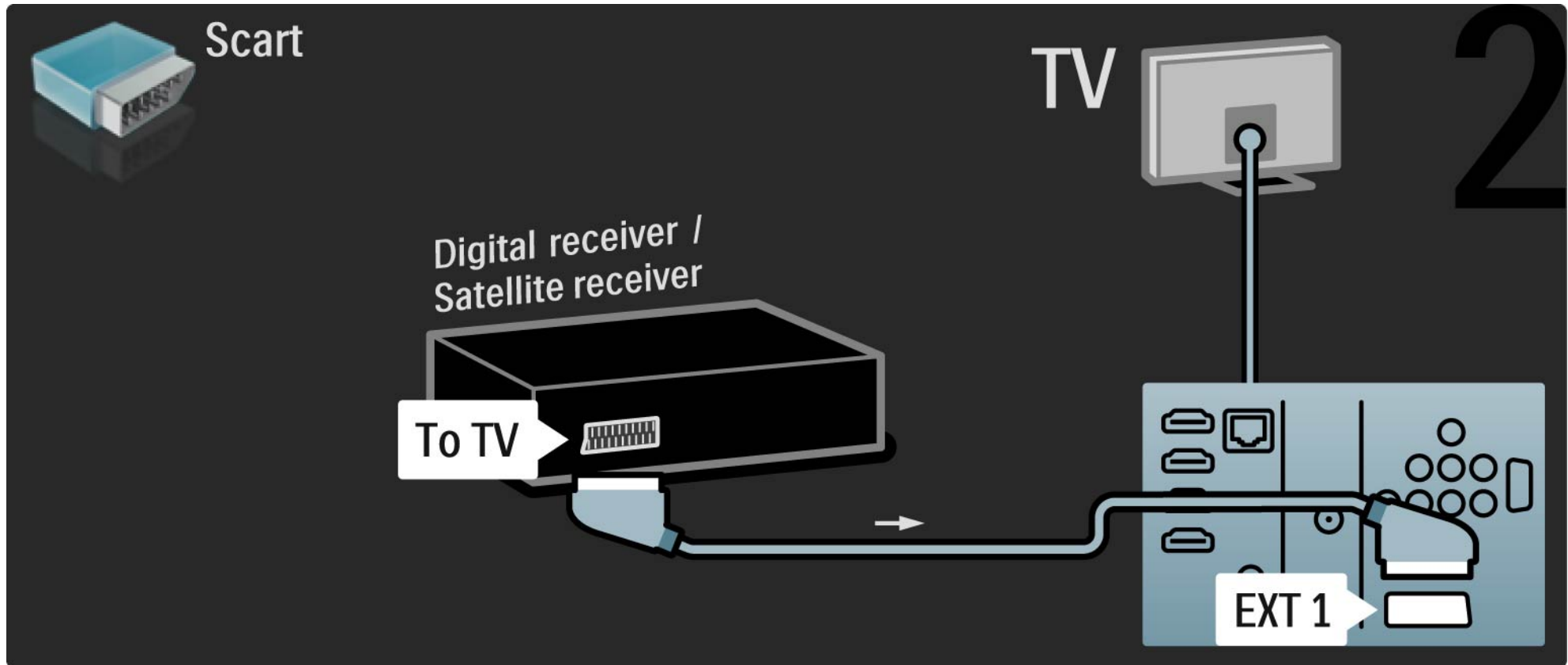

5.3.6 Digital mottaker og DVD-opptaker

1/3

Bruk først 3 antennekabler til å koble den digitale mottakeren og DVD-opptakeren til TVen.

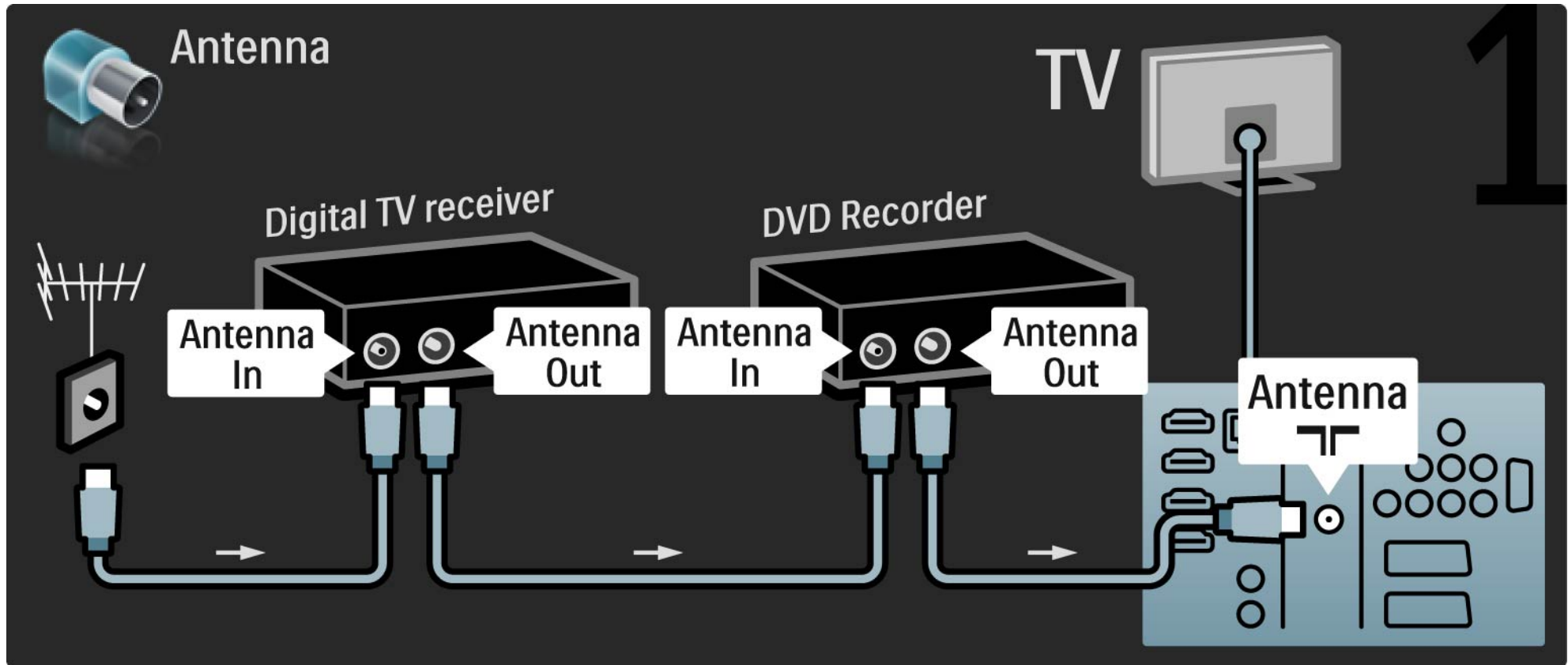

5.3.6 Digital mottaker og DVD-opptaker

2/3

Deretter bruker du en SCART-kabel til å koble den digitale mottakeren til TVen.

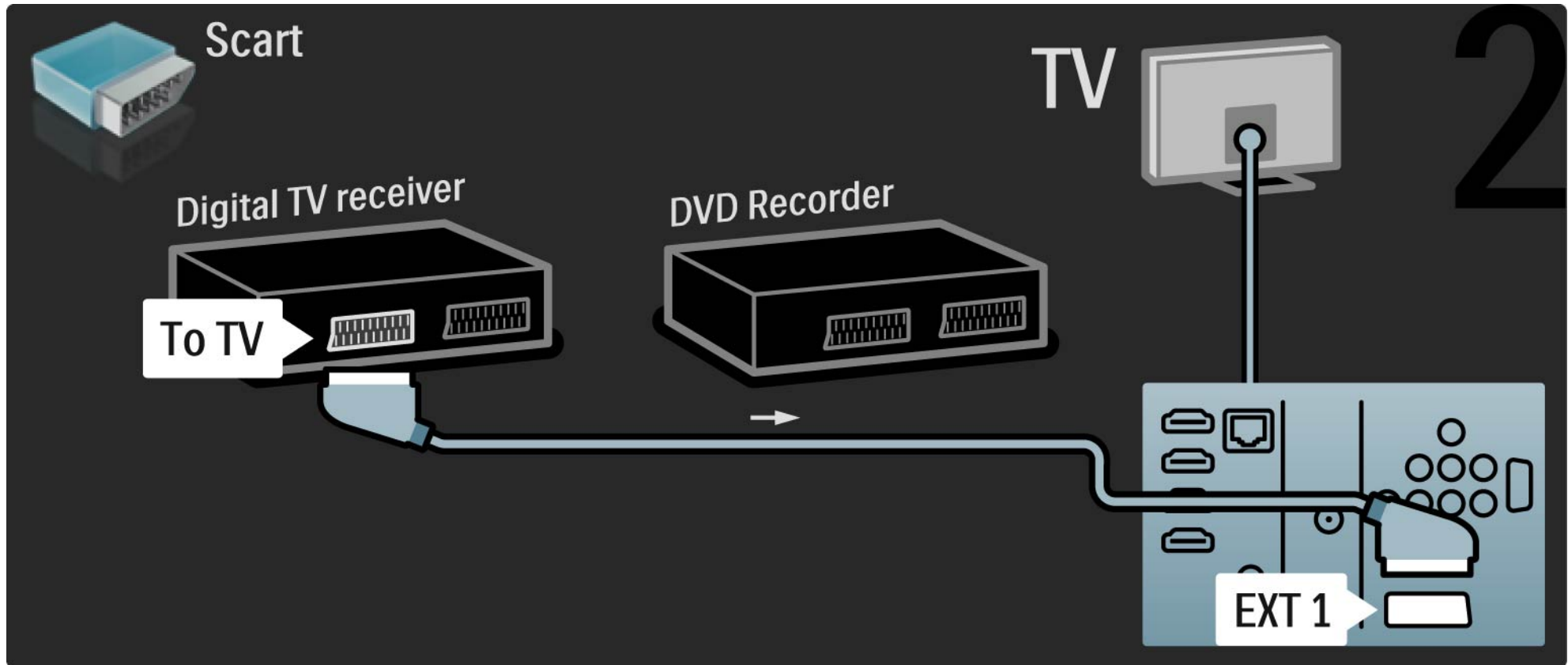

5.3.6 Digital mottaker og DVD-opptaker

3/3

Bruk til slutt 2 SCART-kabler til å koble sammen de 2 enhetene og TVen.

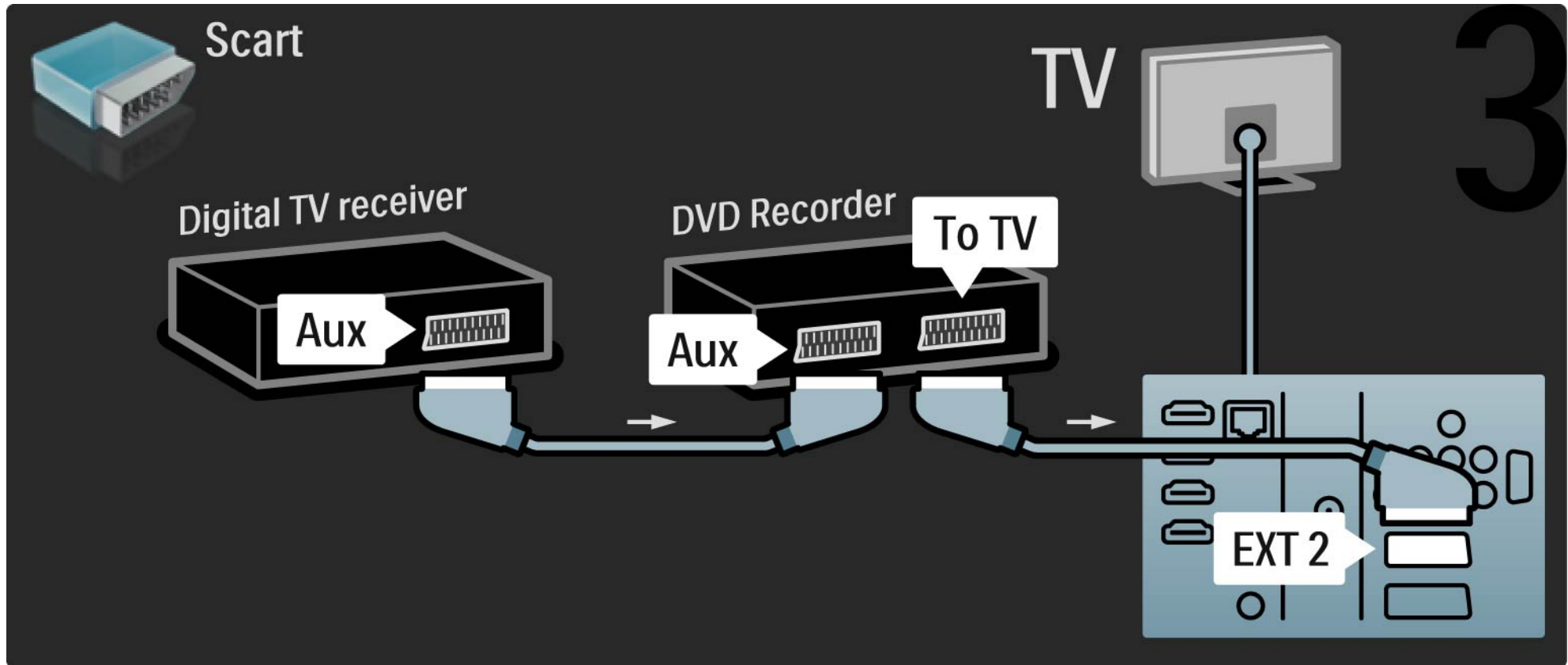

5.3.7 Digital mottaker, DVD-opptaker og hjemmekinosystem

1/5

Bruk først tre antennekabler til å koble sammen de to enhetene og TVen.

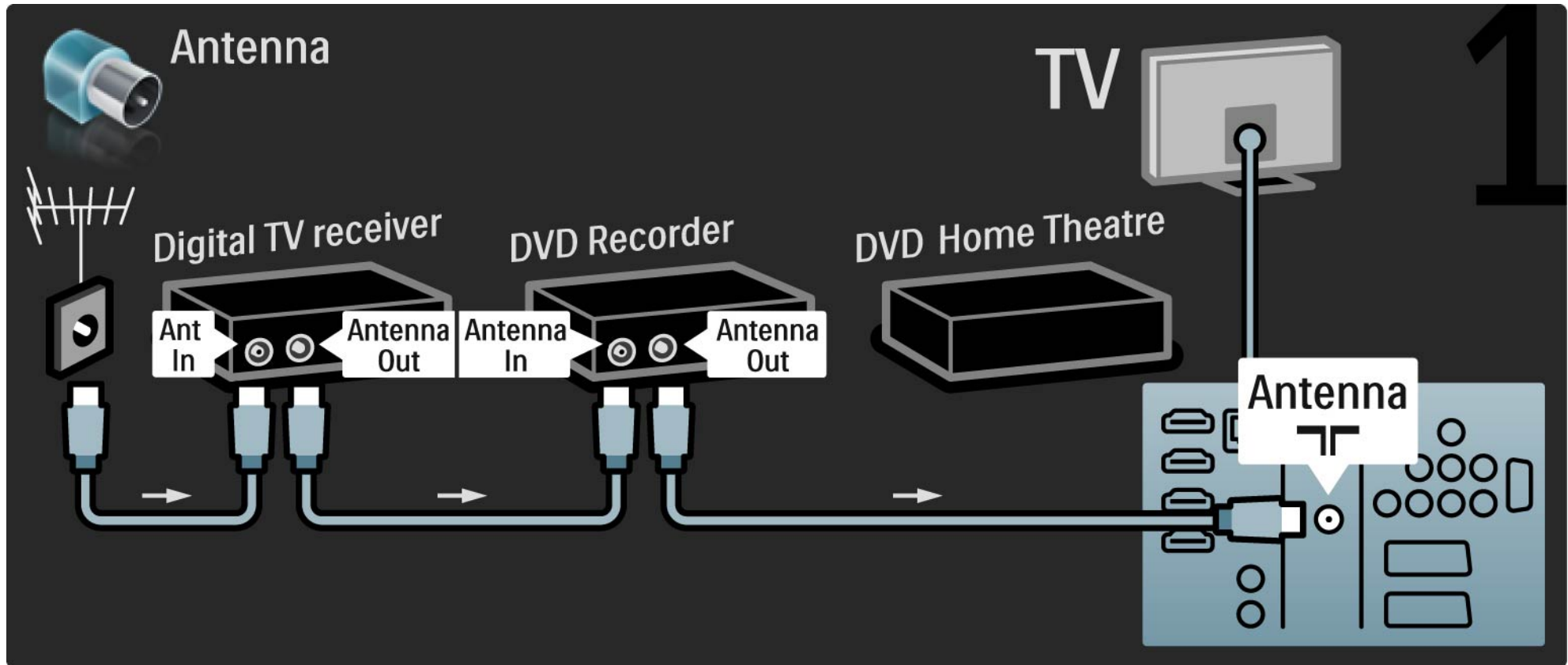

5.3.7 Digital mottaker, DVD-opptaker og hjemmekinosystem

2/5

Deretter bruker du en SCART-kabel til å koble den digitale mottakeren til TVen.

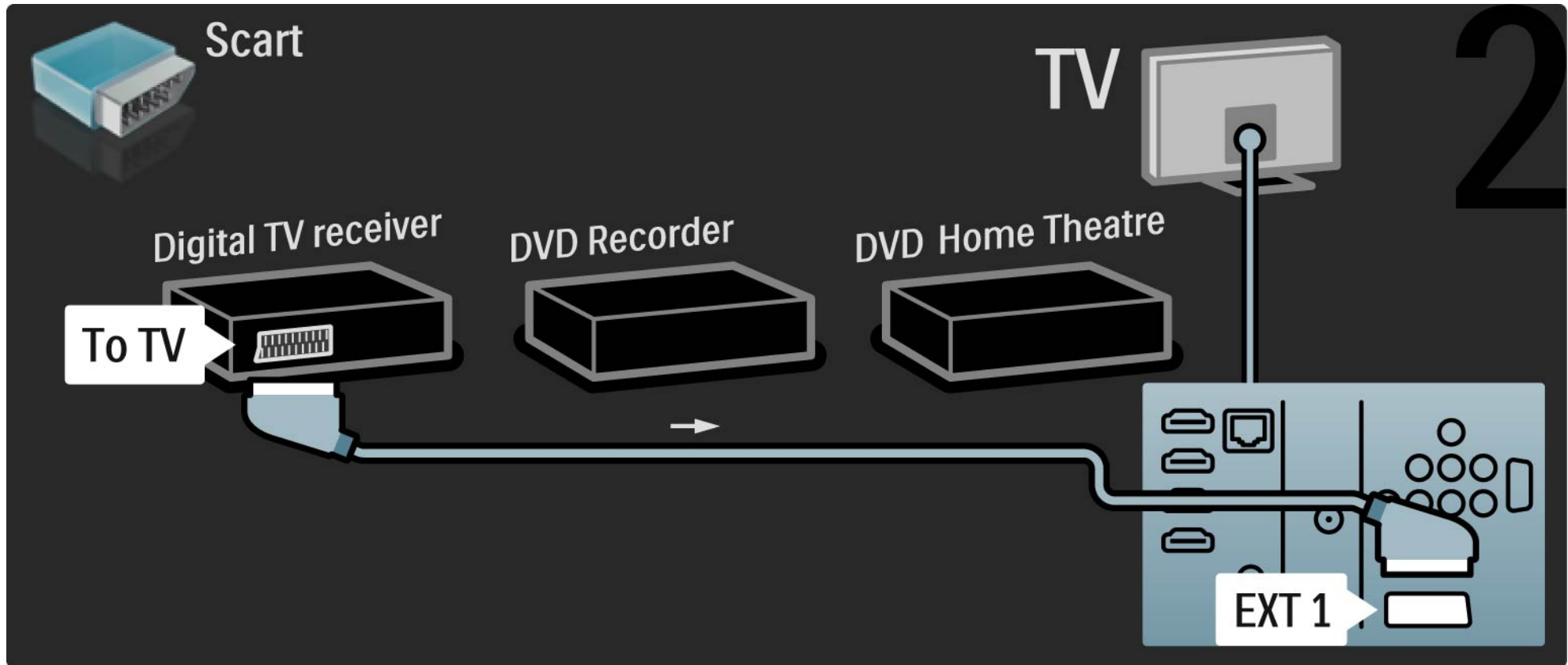

5.3.7 Digital mottaker, DVD-opptaker og hjemmekinosystem

3/5

Bruk deretter to SCART-kabler til å koble den digitale mottakeren til DVD-opptakeren og DVD-opptakeren til TVen.

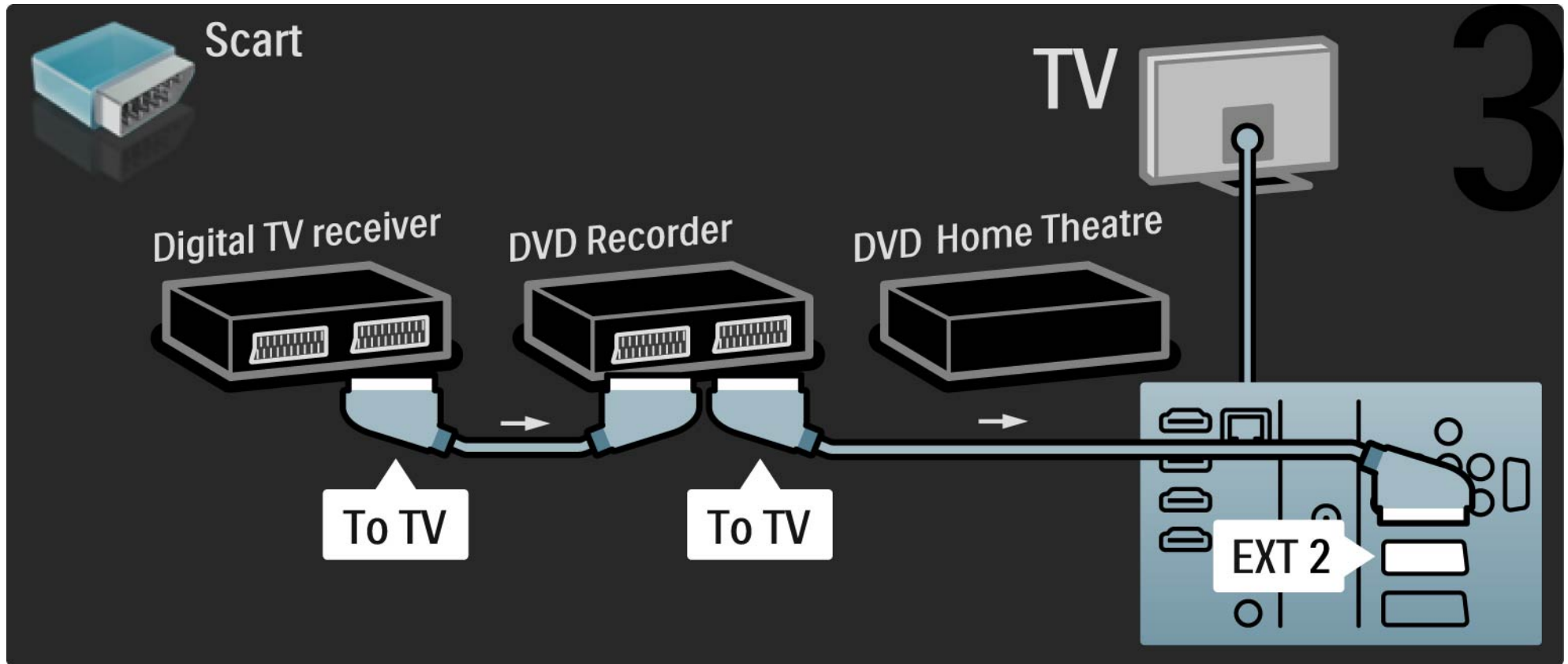

5.3.7 Digital mottaker, DVD-opptaker og hjemmekinosystem

4/5

Deretter bruker du en HDMI-kabel til å koble hjemmekinosystemet til TVen.

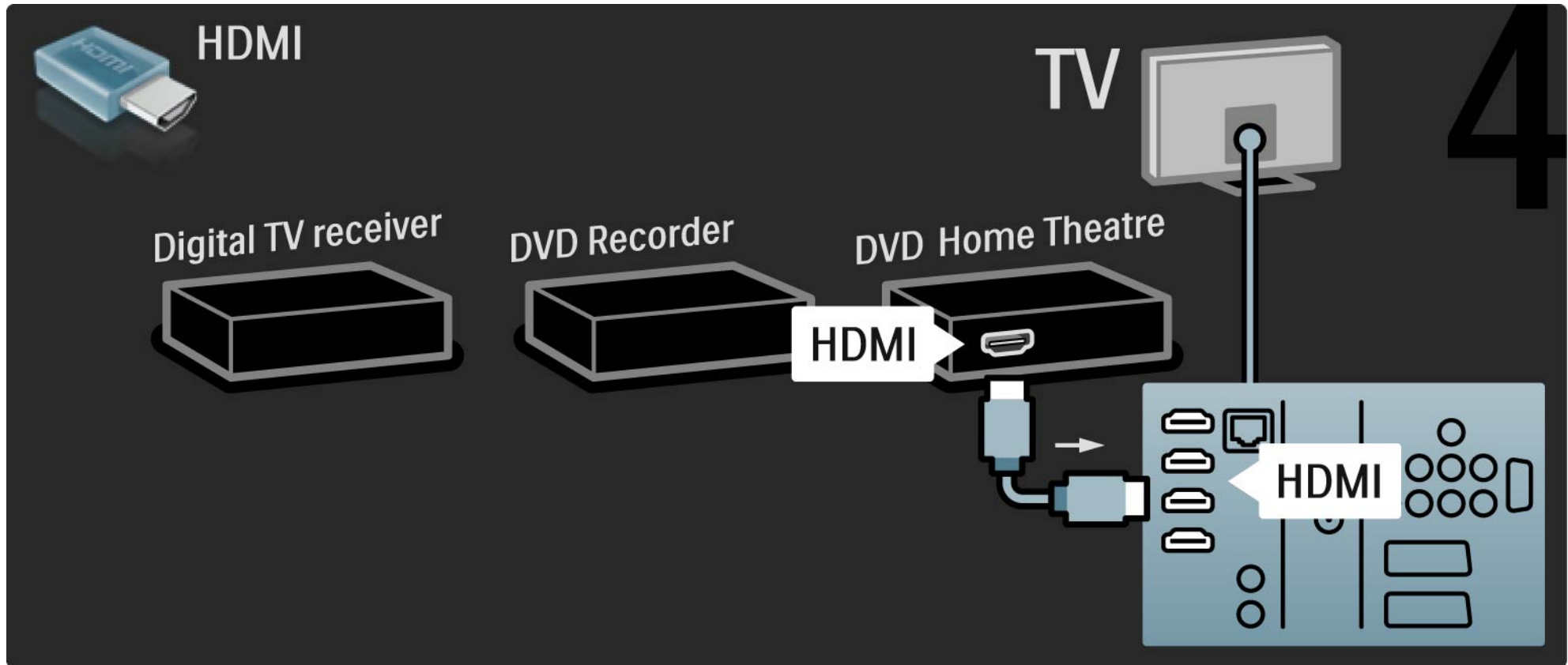

5.3.7 Digital mottaker, DVD-opptaker og hjemmekinosystem

5/5

Til slutt bruker du en digital lyd kabel (cinch) til å koble hjemmekinosystemet til TVen.

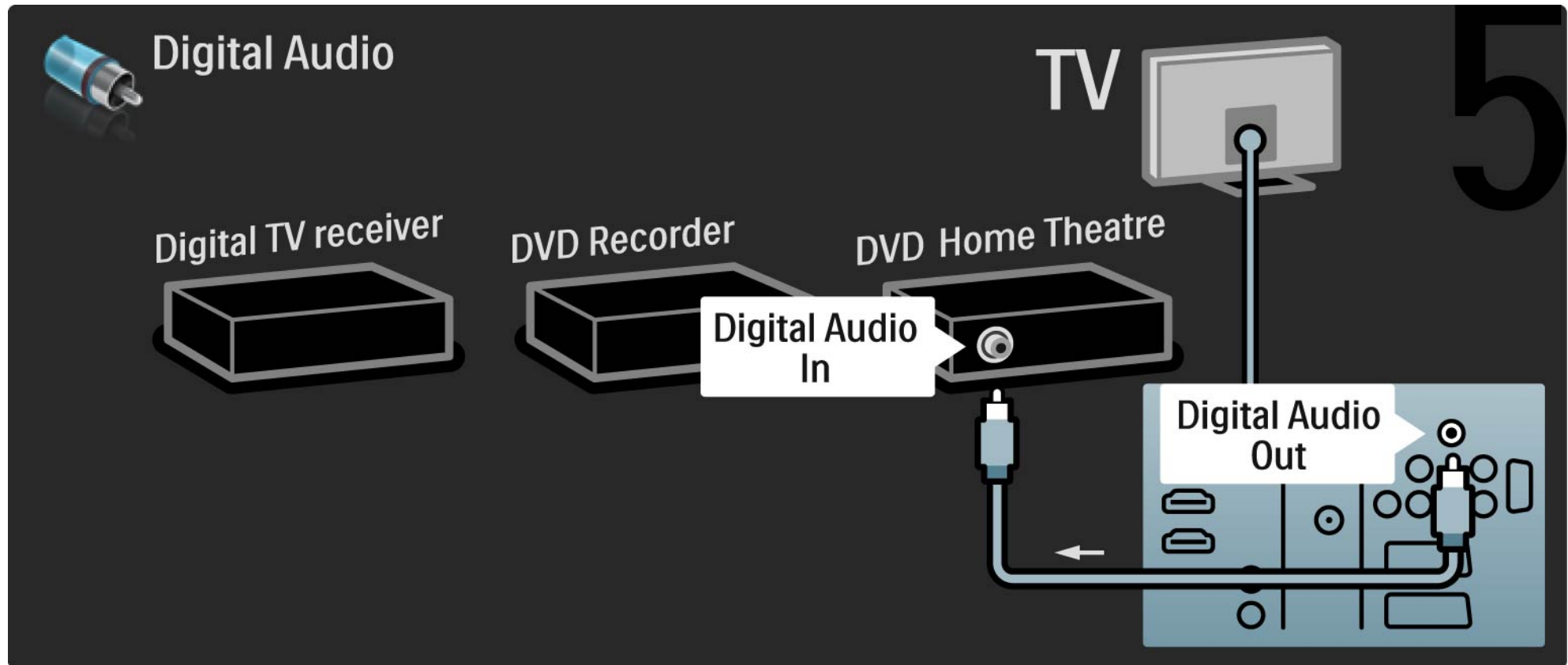

5.3.8 Digital HD-mottaker

1/2

Bruk først to antennekabler til å koble den digitale HD-mottakeren til TVen.

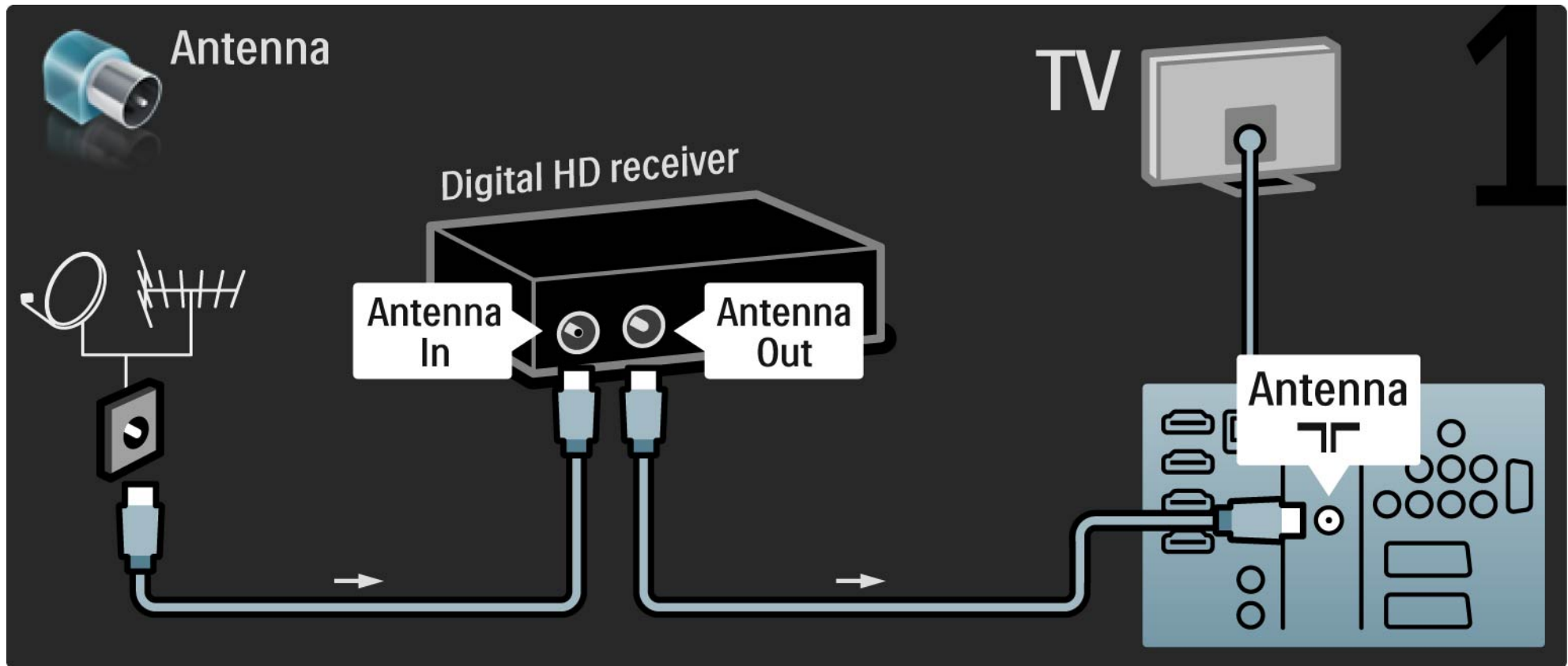

5.3.8 Digital HD-mottaker

Bruk en HDMI-kabel til å koble den digitale HD-mottakeren til TVen.

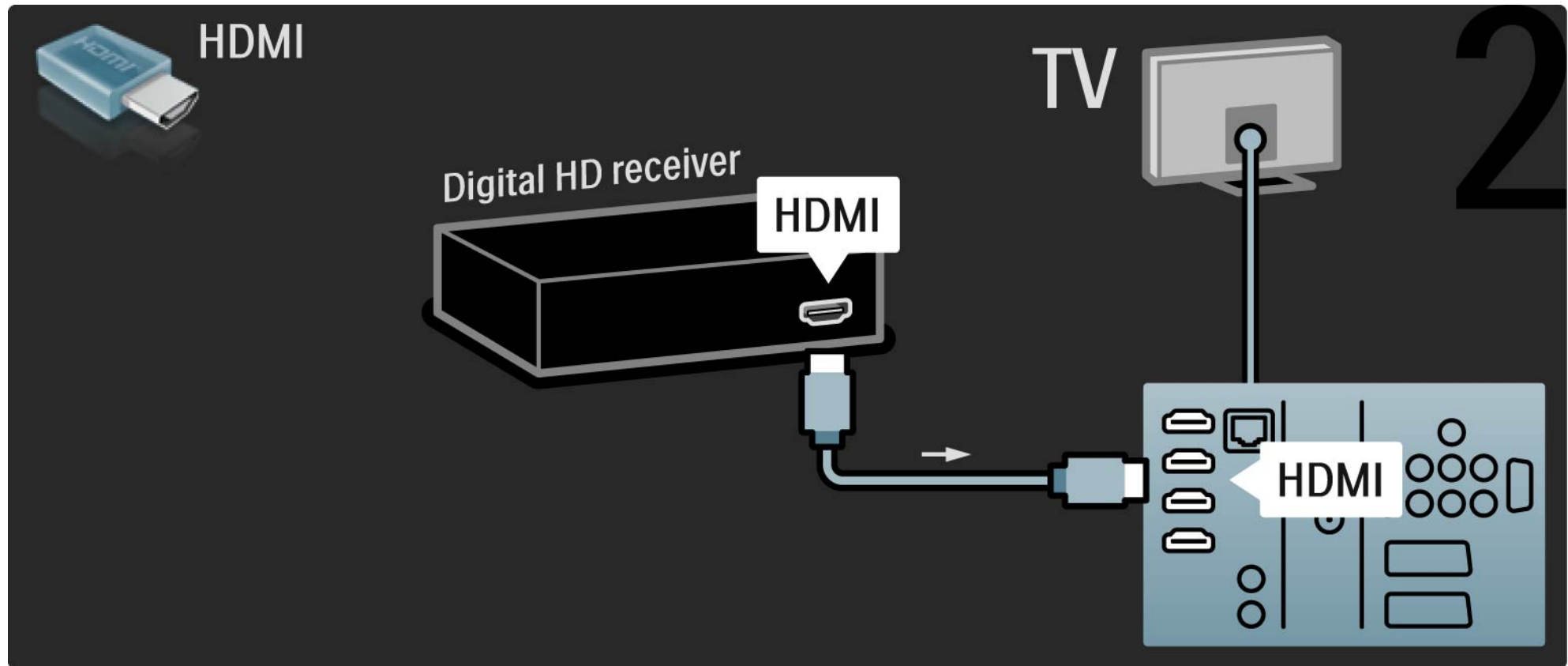

5.4.1 Spillkonsoll

1/3

Koble en spillkonsoll til bak på TVen. Du kan bruke en HDMI-, YPbPr-, S-Video- eller en Video-tilkobling. Koble aldri S-Video og Video samtidig.

De neste sidene forklarer hvordan du kobler til en spillkonsoll.

Bildeforsinkelse

Sett TVen i Spill-modus for å hindre bildeforsinkelse.

Lukk denne brukerhåndboken, trykk på , og velg Bilde og lyd. Trykk på OK.

Velg Smart-innstillinger, og trykk på OK.

Velg Spill, og trykk på OK.

...

5.4.1 Spillkonsoll

2/3

Bruk en HDMI-kabel til å koble spillkonsollen til bak på TVen.

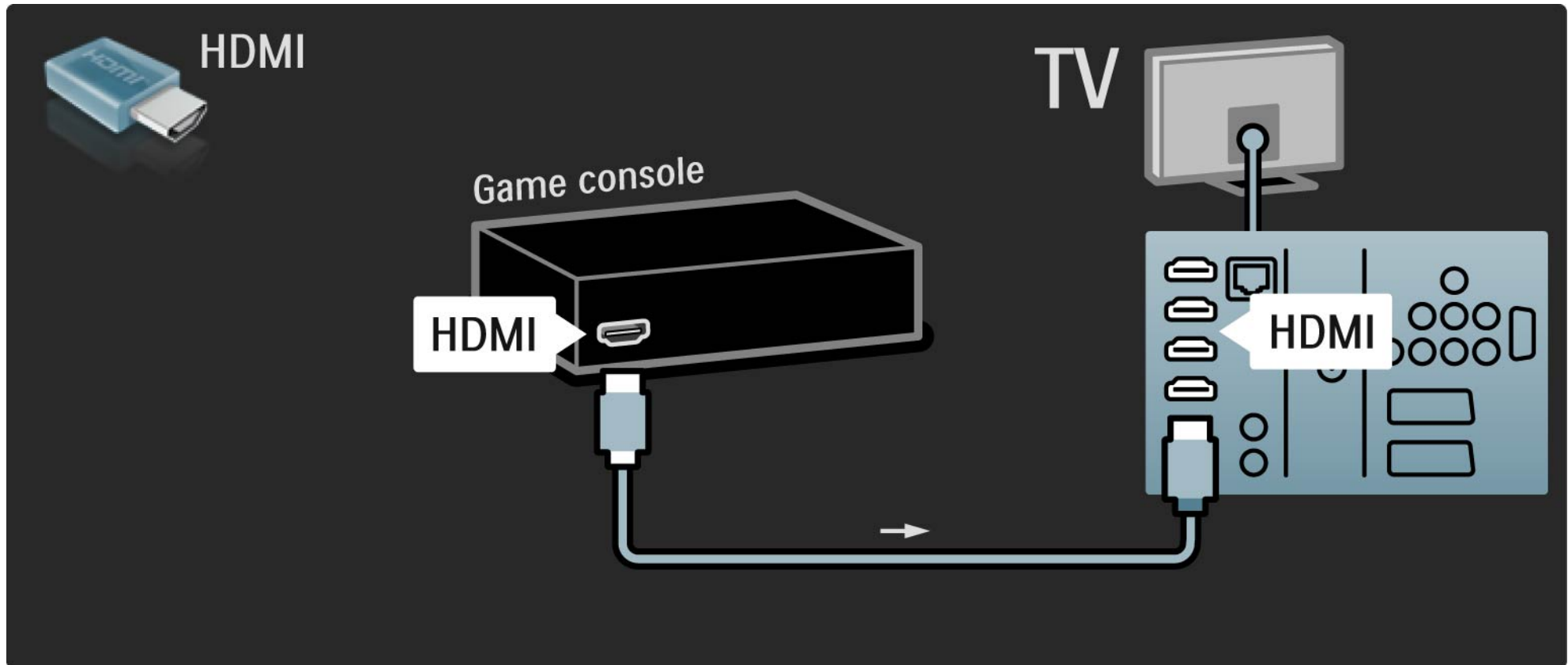

5.4.1 Spillkonsoll

3/3

Eller bruk en S-video- eller videokabel sammen med en Audio L/R for å koble spillkonsollen til bak på TVen.

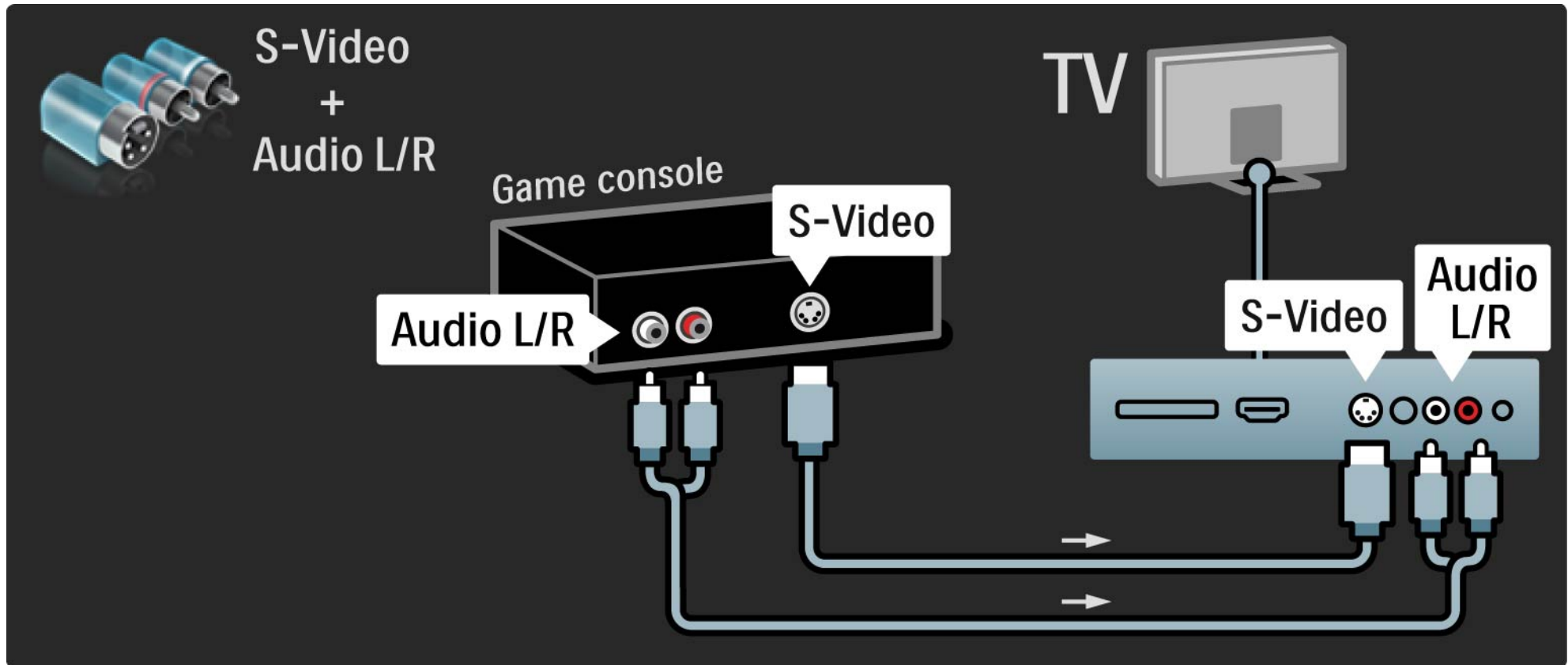

5.4.2 HD-spillkonsoll

Bruk en HDMI-kabel eller YPbPr- og Audio L/R-kabler til å koble en HD-spillkonsoll til TVen.

Les kapittelet Tilkoblinger > Flere enheter > Spill.

5.4.3 Fotokamera

Hvis du vil vise bilder som er lagret på det digitale fotokameraet, kan du koble kameraet direkte til TVen. Bruk USB-tilkoblingen på siden av TVen for å koble til. Slå på kameraet når tilkoblingen er utført.

Hvis listen over kamerainnholdet ikke vises automatisk, må kameraet eventuelt stilles inn, slik at innholdet overføres via PTP – Picture Transfer Protocol (bildeoverføringsprotokoll). Les brukerhåndboken for det digitale fotokameraet.

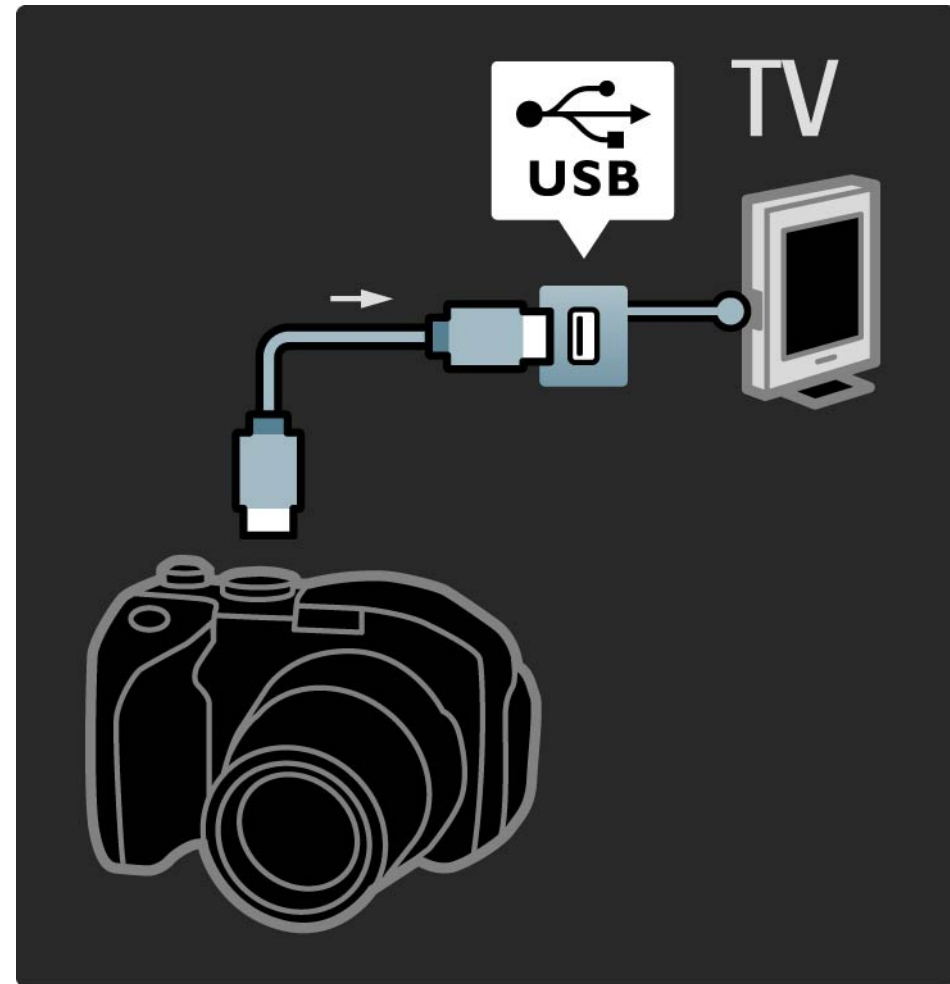

5.4.4 Videokamera

1/3

Koble til et videokamera bak på TVen. Du kan bruke en HDMI-, YPbPr-, S-Video- eller en Video-tilkobling. Koble aldri til S-Video og Video samtidig.

De neste sidene forklarer hvordan du kobler til et videokamera.

...

5.4.4 Videokamera

Bruk en HDMI-kabel til å koble til videokameraet bak på TVen.

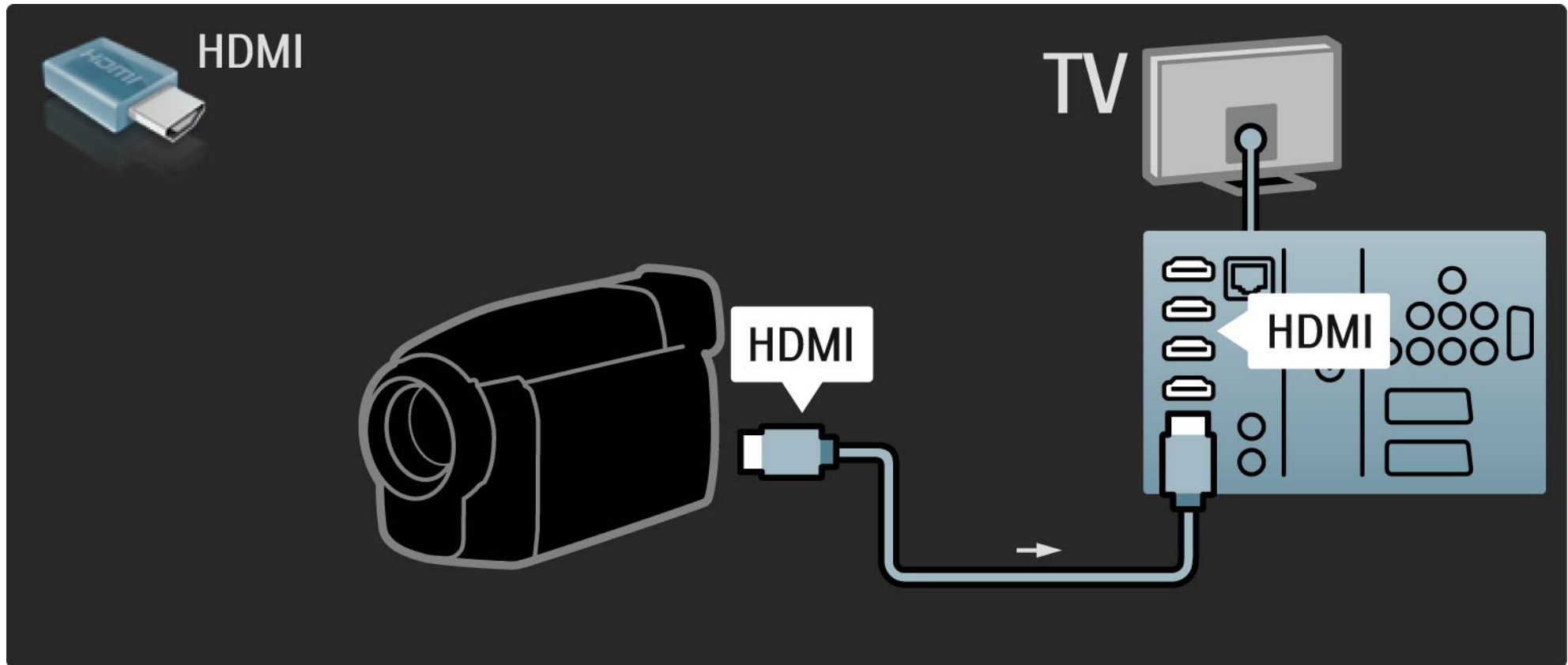

5.4.4 Videokamera

3/3

Eller bruk en S-video- eller videokabel sammen med en Audio L/R for å koble til videokameraet bak på TVen.

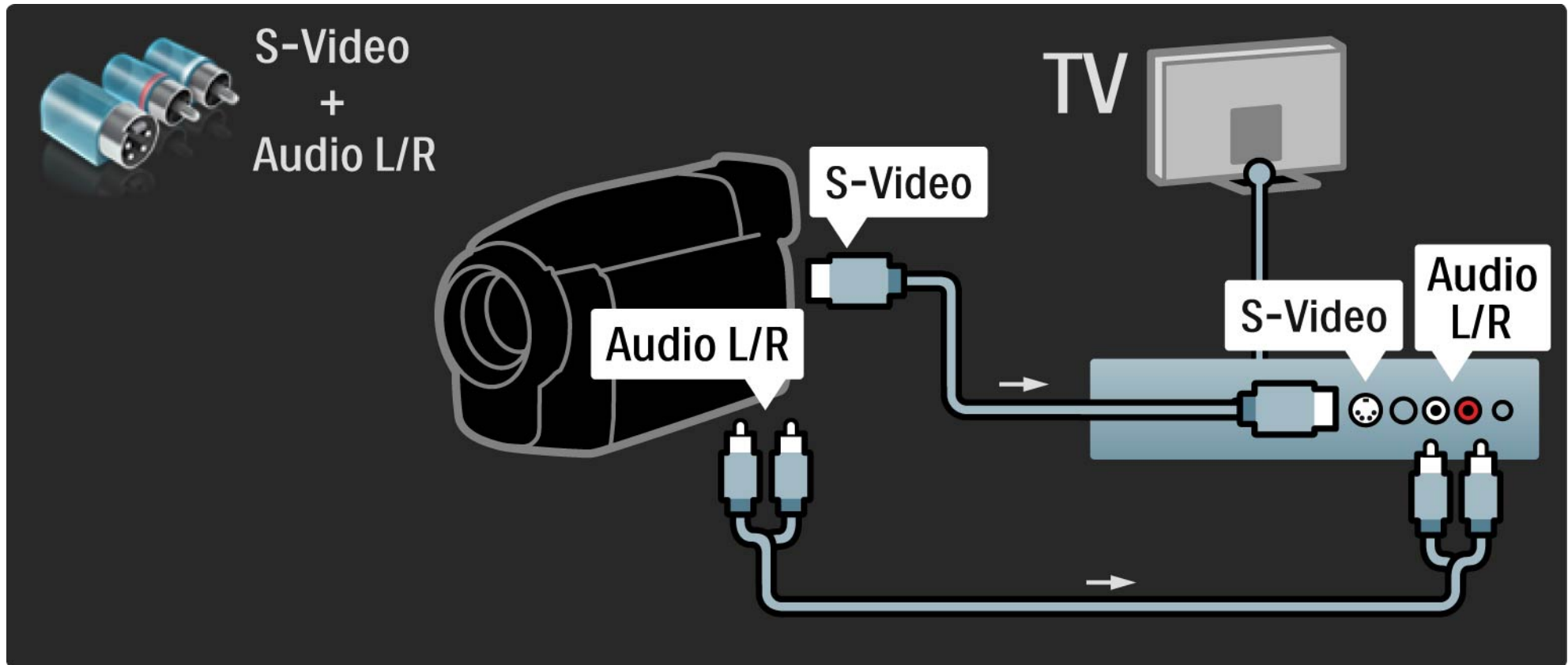

5.4.5 TV som PC-skjerm

1/3

Du kan koble TVen til datamaskinen din som en PC-skjerm.

Før du kobler til PCen, må du sette PC-skjermens oppdateringshastighet til 60 Hz.

De neste sidene forklarer hvordan du kobler til datamaskinen.

Ideell TV-innstilling

Sett TV-bildeformatet til Uskalert for å få skarpest mulig bilde. Mens du ser på TV, trykker du på  og velger Bildeformat og deretter Uskalert.

Støttede PC-oppløsninger

Du finner en liste over støttede oppløsninger under Teknisk informasjon > Skjermoppløsninger.

...

5.4.5 TV som PC-skjerm

2/3

Bruk en DVI-til-HDMI-adapter til å koble PCen til HDMI, og en Audio L/R-kabel til å koble til Audio L/R på baksiden av TVen.

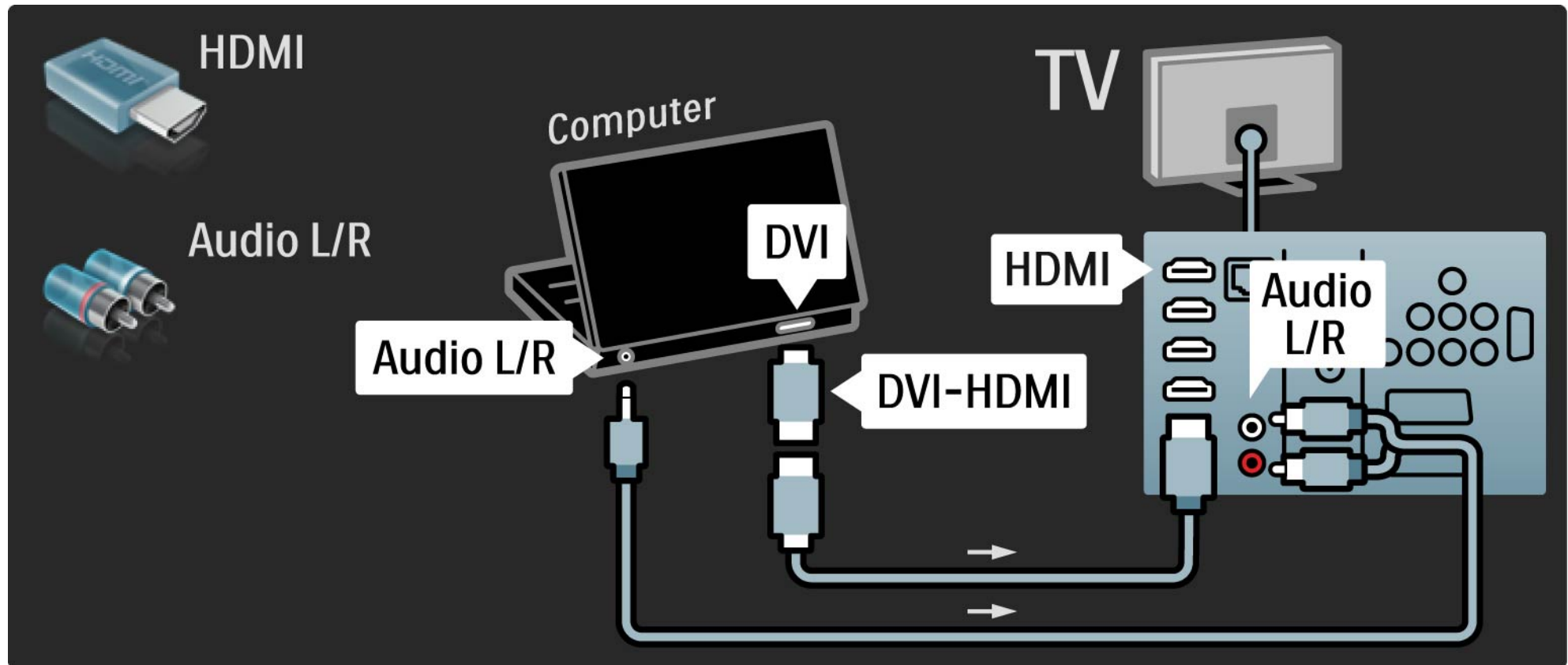

5.4.5 TV som PC-skjerm

3/3

Bruk en VGA-kabel til å koble PCen til VGA-kontakten, og en Audio L/R-kabel til å koble til VGA Audio L/R bak på TVen.

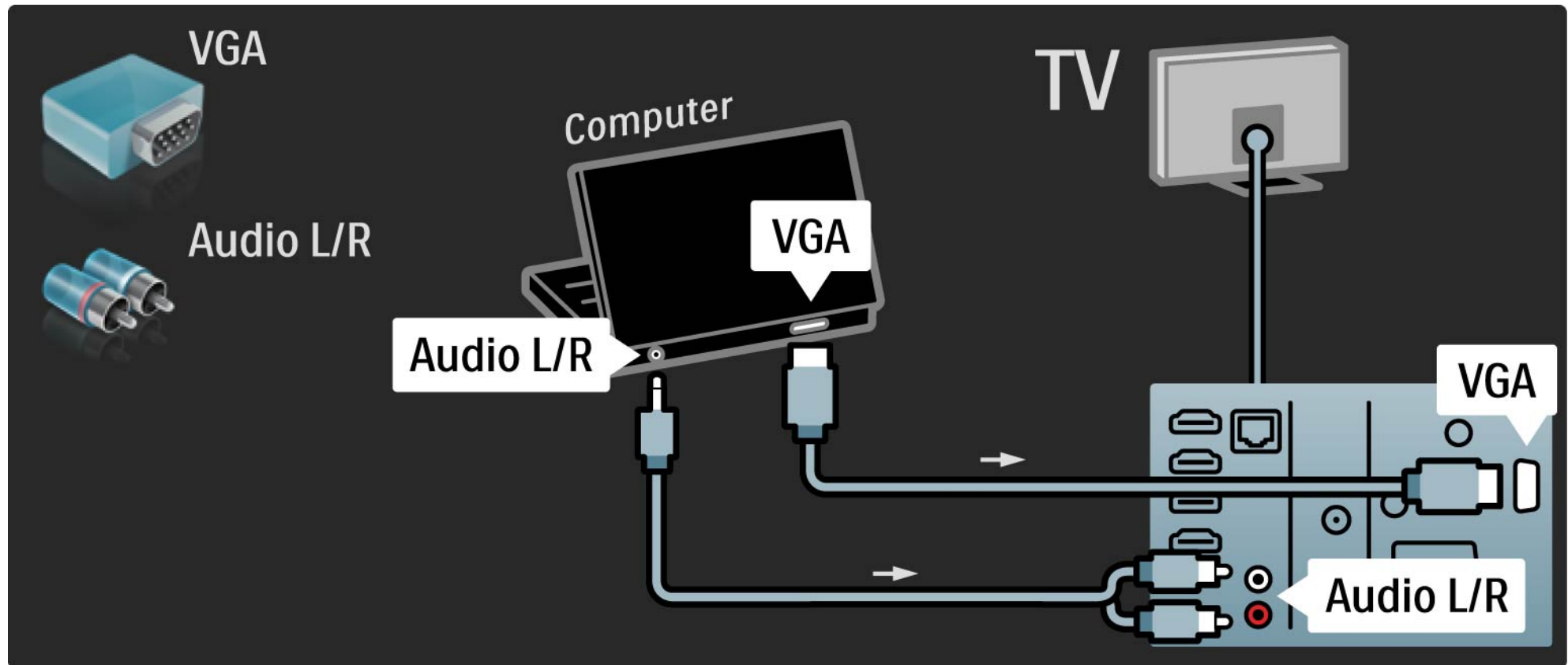

5.4.6 Dekoder

Bruk en SCART-kabel til å koble til en dekode som dekode analoge antennesignaler. Bruk EXT1- eller EXT2-inngangen bak på TVen.

Du må tilordne TV-kanalen som en kanal som skal dekodes. Tilordne deretter inngangen som dekode er koblet til.

Lukk denne brukerhåndboken, og trykk på  > Innstilling > Installasjon > Dekoder. Velg Kanal for å angi kanalen du vil dekode. Velg Status for å angi inngangen som du bruker til dekode.

5.5.1 EasyLink

1/2

Enheter som samsvarer med HDMI-CEC-standarden, fungerer med TVen.

Koble TVen til enheten med en HDMI-kabel. TVen leveres med EasyLink satt til På. Hvis du vil slå av EasyLink, trykker du på  > Innstilling > Installasjon > Preferanser > EasyLink.

Når EasyLink er slått på på TVen, viser tilkoblede enheter med EasyLink (HDMI-CEC) automatisk aktiviteten sin i menyen Hjem.

Følgende funksjoner er tilgjengelige med EasyLink:

- Ettrykks spill

Sett inn en plate, og trykk på Play på enheten. TVen slår seg på fra standby-modus og viser programmet på platen automatisk.

...

5.5.1 EasyLink

- System-standby

Trykk på  på fjernkontrollen til TVen i 2 sekunder for å sette de tilkoblede enhetene i standby-modus.

- Systemlydkontroll

Hvis du kobler til et lydsystem, kan du høre på lyden fra TVen gjennom lydsystemet. TV-høytalerne dempes automatisk.

TVen leveres med høytalerne satt til EasyLink (Automatisk). Hvis du vil slå av TV-høytalerne eller sette dem til På permanent, trykker du på  > Innstilling > Lyd > TV-høytalere.

Kontroller at alle HDMI-CEC-innstillingene på enheten er riktige. EasyLink fungerer kanskje ikke med enheter fra andre merker.

Navngi HDMI-CEC på andre merker

HDMI-CEC-funksjonene har forskjellige navn hos forskjellige produsenter. Her er noen navneeksempler: Anynet, Aquos Link, Bravia Theatre Sync, Kuro Link, Simplink og Viera Link.

Ikke alle merker er fullt kompatible med EasyLink.

5.5.2 EasyLink-fjernkontroll

Med EasyLink-fjernkontrollen sendes kommandoene fra TV-fjernkontrollen direkte til enheten som du ser på, på TV.

Alle knapper bortsett fra Home  vil prøve å styre enheten. Noen kommandoer vil kanskje ikke fungere for enheten.

TVen leveres med EasyLink-fjernkontrollen satt til På.

Hvis du vil slå av EasyLink-fjernkontrollen, trykker du på  > Innstilling > Installasjon > Preferanser > EasyLink-fjernkontroll.

EasyLink må være slått på før du kan slå på EasyLink-fjernkontrollen.

Bytt fjernkontrollkommandoer

Hvis du vil bytte til å kontrollere TVen, trykker du på  og velger Se på TV.

Hvis du vil kontrollere en annen enhet, trykker du på  og velger den andre enheten.

5.6.1 CA-modul (Conditional Access Module – betinget tilgangsmodul)

1/2

Krypterte digitale TV-kanaler kan dekodes med en CA-modul (CAM – Conditional Access Modul). Leverandører av digitale TV-tjenester leverer CA-modulen når du abonnerer på tjenestene deres. Kontakt en leverandør av digitale TV-tjenester for mer informasjon og betingelser.

Sette inn en CA-modul

Slå av TVen før du setter inn en CA-modul.

Se på CA-modulen for å finne ut hvordan den skal settes inn. Du kan ødelegge CA-modulen og TVen hvis du setter den inn feil.

Se etter det vanlige grensesnittsporet på baksiden av TVen. Skyv forsiktig CA-modulen så langt inn som mulig, og la den være der permanent.

Det kan ta noen minutter før CA-modulen er aktivert. Hvis du fjerner CA-modulen, blir tjenesten deaktivert på TVen.

...

5.6.1 Conditional Access Module (CAM – tilgangssystem)

2/2

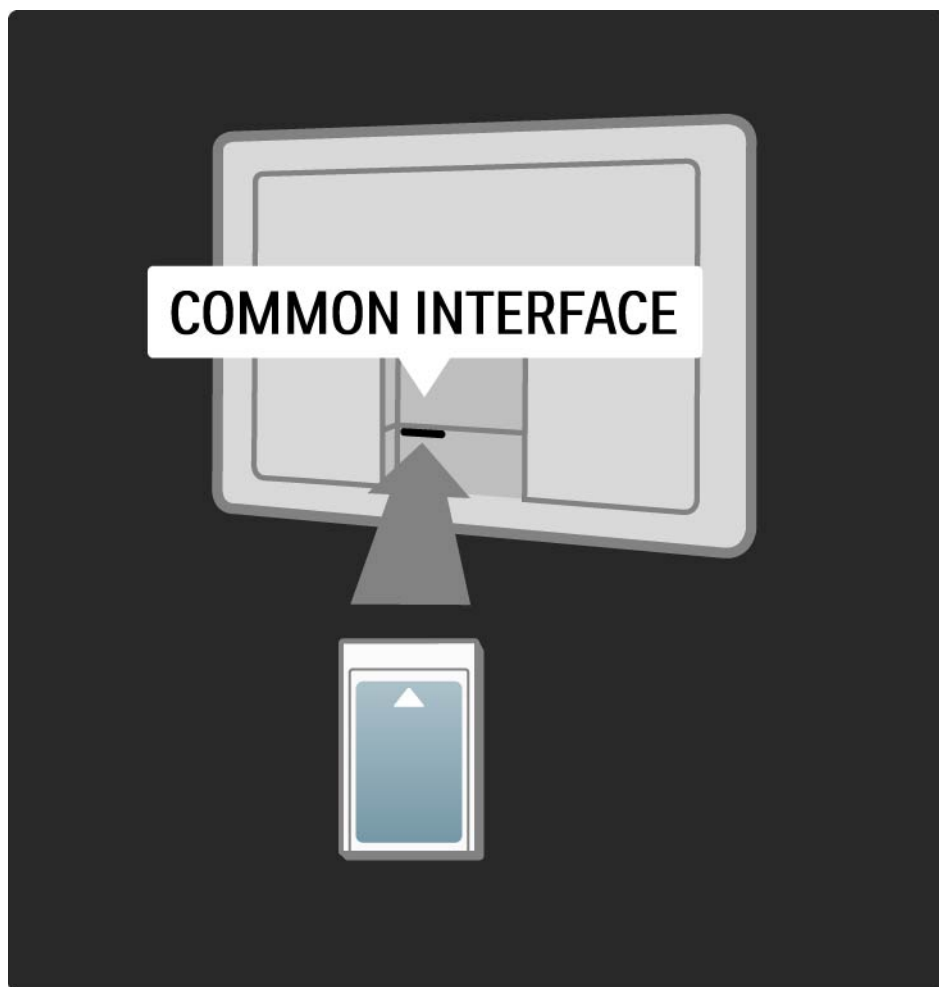

Se på en tjeneste med CA-modul

Hvis det er satt inn en CA-modul, og abonnementet er betalt, viser TVen programmene fra leverandøren av digitale tjenester. Programmene, deres funksjoner, innholdet og meldingene på skjermen kommer alle fra CA-modultjenesten.

CA-modulinnstillinger

Hvis du vil angi passord eller PIN-koder for CA-modultjenesten, trykker du på  > Innstilling > Funksjon > Vanlig grensesnitt. Velg leverandøren av CA-modulen, og trykk på OK.

5.6.2 Vanlig grensesnitt Plus CI+

Denne TVen kan håndtere betinget tilgang for CI+.

Med CI+ kan leverandørene tilby førsteklasses, digitale HD-programmer med et høyt nivå av kopibeskyttelse.

Når du skal sette inn en CI+ CAM, bør du lese kapittelet CAM – (Conditional Access Module – betinget tilgangsmodule).

5.7.1 Trådløs nettverkstilkobling

Les alle kapitlene under Innstilling > Nettverk hvis du skal konfigurere en trådløs nettverkstilkobling.

5.7.2 Kablet nettverkstilkobling

Les alle kapitlene under Innstilling > Nettverk hvis du skal konfigurere en kablet nettverkstilkobling.

Koble ruterer til TVen med en nettverkskabel, og slå på ruterer før du starter nettverksinstallasjonen.

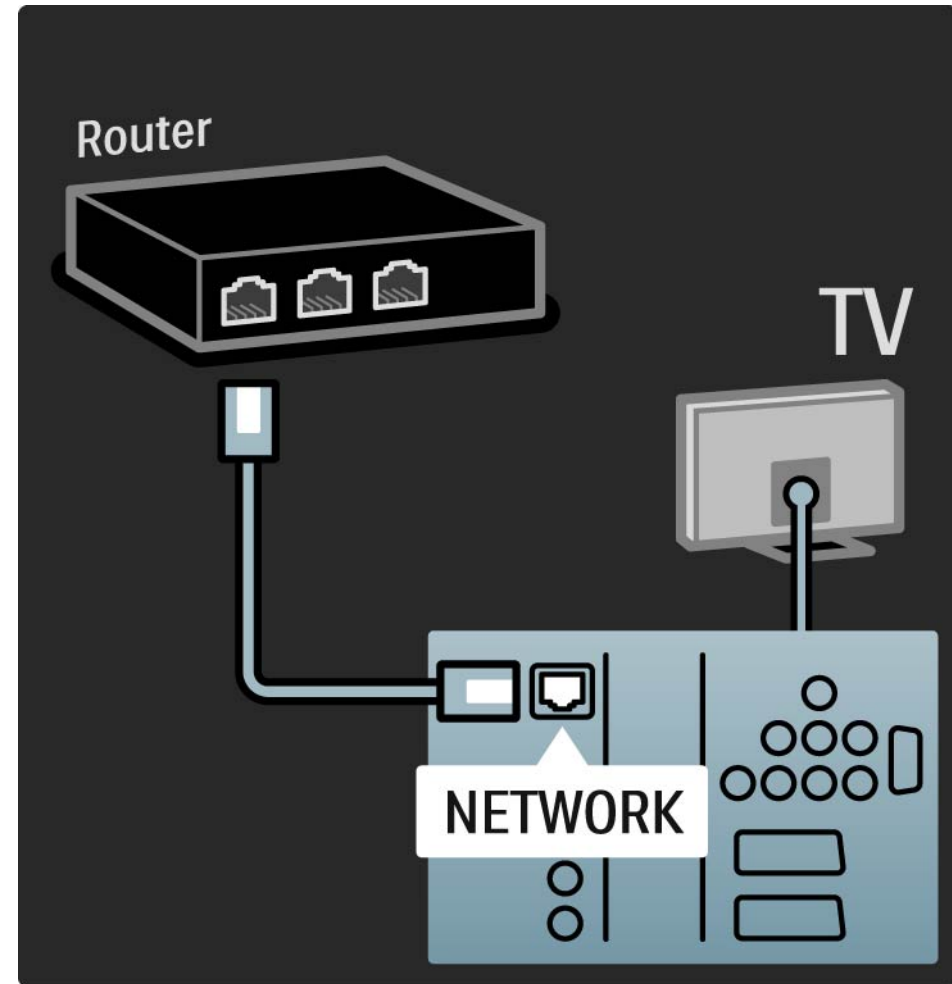

6.1 Kontaktinformasjon

Advarsel

Hvis TVen slutter å virke, må du **ALDRI** prøve å reparere den selv.

Hvis rådene og forslagene under Feilsøking ikke hjelper deg med å løse problemet, kan du prøve å slå TVen av og deretter på igjen.

Kontaktinformasjon – forbrukerstøtte

Hvis TV-problemet ikke løser seg, kan du ringe til Philips' forbrukerstøtte der du bor. Du finner telefonnummeret i den trykte dokumentasjonen som fulgte med TVen.

Eventuelt kan du se på webområdet vårt, www.philips.com/support.

Modell- og serienummer på TVen

Disse numrene finner du på merkelappen på emballasjen eller på typeskiltet som står bak på eller under TVen.

6.2 TV og fjernkontroll

1/2

TVen slås ikke på

- Kontroller at strømkabelen er tilkoblet.
- Kontroller at batteriene til fjernkontrollen ikke er tomme eller svake. Kontroller at batteripolene +/- er plassert riktig.
- Koble fra strømkabelen, vent et minutt, og koble den til igjen. Prøv å slå den på igjen.
- Du kan bruke knappene på TVen til å slå TVen på.

TVen reagerer ikke på fjernkontrollen

- Kontroller at batteriene til fjernkontrollen ikke er tomme eller svake. Kontroller at batteripolene +/- er plassert riktig.
- Rengjør fjernkontroll- og TV-sensorens linse.
- Mens TVen varmes opp, noe som tar ca. to minutter, kan det hende at TVen og noen eksterne enheter ikke reagerer umiddelbart på kommandoer fra fjernkontrollen. Enheten fungerer normalt og er ikke ødelagt.

...

6.2 TV og fjernkontroll

2/2

TVen slås av og det røde lyset blinker

- Koble fra strømkabelen, vent et minutt, og koble den til igjen. Kontroller at det er nok plass til ventilasjon. Vent til TVen har kjølt seg ned.

Hvis TVen ikke starter igjen fra standby, og blinkingen skjer på nytt, kontakter du forbrukerstøtten.

Du har glemt koden som låser opp barnesikringen

- Les Tidstinnstillinger og låser > Barnesikring.

6.3 TV-kanaler

Noen av TV-kanalene er borte

- Kontroller at det er valgt riktig liste for kanaloversikten. Les Bruke TVen > Menyer > Kanaloversikt.
- Kanskje en kanal er blitt skjult i kanaloversikten. Les Bruke TVen > Menyer > Kanaloversikt.

Det ble ikke funnet noen digitale kanaler i installasjonen

- Finn ut om TVen støtter DVB-T eller DVB-C der du bor. Se etiketten Digital TV Country Compatibility (landkompatibilitet for digital-TV) bak på TVen.

6.4 Bilde

1/3

LightGuide er på, men det vises ikke noe bilde

- Kontroller at antennen er riktig tilkoblet.
- Kontroller at det er valgt riktig enhet.

Lyden er på, men det vises ikke noe bilde

- Kontroller innstillingene for kontrast og lysstyrke i menyen.

TV-bildet er dårlig

- Kontroller at antennen er riktig tilkoblet.
- Lydenheter som ikke er jordet, neonlys, høye bygninger og fjell kan påvirke bildekvaliteten. Prøv å få bedre bilde ved å endre antenneposisjonen eller plassere enhetene unna TVen.
- Kontroller at det er valgt riktig TV-system i menyen **Manuell installasjon**.
- Hvis det bare er én kanal som er dårlig, kan du prøve å fininnstille denne kanalen i menyen **Fininnstilling**. Les **Innstilling > Installasjon > Analog: manuell installasjon**.

...

6.4 Bilde

2/3

Bildet har dårlig farge

- Kontroller fargeinnstillingene i menyen Bilde. Velg hvilke som helst av Smart-innstillingene i menyen Innstilling.
- Kontroller koblingene og kablene til de tilkoblede enhetene.

Bildeforsinkelse når en spillkonsoll er tilkoblet

- Sett TVen i spillmodus for å hindre bildeforsinkelse. Velg Spill i Smart-innstillinger i menyen Innstilling.

TVen husket ikke innstillingene da jeg slo den på igjen

- Kontroller at TVen er satt til Hjem under menyen Hjem > Innstilling > Installasjon > Preferanser > menyen Plassering.

Bildet passer ikke til skjermen.

- Velg , og velg et bildeformat som passer bedre, i menyen Bildeformat.

...

6.4 Bilde

3/3

Bildeplasseringen på skjermen er ikke riktig

- Noen bildesignaler fra noen enheter passer ikke helt til skjermen. Du kan flytte bildet med markørknappene på fjernkontrollen. Kontroller signalutgangen på enheten.

6.5 Lyd

Det er bilde, men ingen lyd

- Kontroller at lydstyrken ikke er satt til 0.
- Kontroller at lyden ikke har blitt dempet med .
- Kontroller at alle kablene er koblet til riktig.
- Hvis TVen ikke finner noe lydsignal, slår den automatisk av lyden. Dette er riktig virkemåte og ikke en indikasjon på feil.

Lyden er dårlig

- Kontroller at lyden er satt til stereo.
- Velg hvilken som helst av Smart-innstillingene under  > Innstilling > Smart-innstillinger.

Det kommer bare lyd fra én høyttaler

- Kontroller at balansen ikke er satt helt til venstre eller høyre.

Lydforsinkelse når et DVD-hjemmekinosystem er tilkoblet

- Les i brukerhåndboken for DVD-enheten om å justere. Hvis du ikke får angitt en forsinkelse, slår du av HD Natural Motion i  > Innstilling > Bilde > Perfect Pixel HD.

6.6 Enheter

1/2

HDMI-koblinger

- Med HDMI til HDCP-prosedyren kan det ta noen sekunder før bildet fra enheten vises på TVen.
- Hvis TVen ikke gjenkjenner enheten og det ikke vises noe bilde på skjermen, kan du prøve å bytte fra en enhet til en annen og tilbake for å starte HDCP-prosedyren på nytt.
- Hvis lydforstyrrelsene fortsetter, kan du se i brukerhåndboken til enheten for å kontrollere utgangsinnstillingene. Koble til en ekstra lyd kabel hvis dette ikke hjelper.

- Hvis det brukes en DVI-til-HDMI-adapter, må du kontrollere om det er brukt en ekstra lydtilkobling for å fullføre DVI-tilkoblingen.

HDMI med EasyLink

- Kontroller at den tilkoblede enheten støtter HDMI-CEC-standarden og er konfigurert riktig. Les brukerhåndboken som fulgte med enheten.
- Bekreft om HDMI-kabelen er ordentlig tilkoblet.
- Kontroller om EasyLink er aktivert, under  > Innstilling > Installasjon > Preferanser > EasyLink.

6.6 Enheter

- Kontroller at systemlydkontrollen i HDMI CEC-lydenhetene er konfigurert riktig. Les brukerhåndboken som fulgte med lydenheten.

EasyLink-fjernkontroll

- Noen enheter har identiske funksjoner, men støtter ikke de bestemte fjernkontrollkommandoene. Les Tilkoblinger > EasyLink HDMI-CEC > EasyLink-fjernkontroll.

PC-visningen på TVen er ustabil eller usynkronisert (med TVen som PC-skjerm)

- Sett oppdateringshastigheten på PCen til 60 Hz.
- Kontroller at det er valgt riktig oppløsningsmodus på PCen. Les Teknisk informasjon > Skjermoppløsninger.

6.7 Multimedia

Innholdet på USB-enheten vises ikke

- Sett enheten (kameraet) til kompatibel med masselagringsklasse.
- USB-enheten trenger kanskje spesiell driverprogramvare. Dessverre kan ikke denne programvaren lastes ned til TVen.
- Ikke alle lyd- og bildefiler støttes. Les Teknisk informasjon.

Innholdet på USB-enheten avspilles ikke jevnt

- Overføringsytelsen til USB-enheten begrenser overføringshastigheten.

PC-filer vises ikke i menyen Bla gjennom PC-nettverk

- Kontroller om det er lagt filer i PC-mappen.
- Ikke alle filformater støttes. Les Teknisk informasjon > Multimedia.
- Du må angi at PC-medieserveren skal dele filer med TVen. Les Innstilling > Nettverk > Dette trenger du.

PC-filer spilles ikke

- Les Teknisk informasjon > Multimedia.

6.8 Nettverk

Trådløst nettverk blir ikke funnet eller har forstyrrelser.

- Mikrobølgeovner, DECT-telefoner og andre WiFi 11b-enheter i nabolaget kan forstyrre det trådløse nettverket.
- Kontroller at brannmurene i nettverket gir tilgang til den trådløse tilkoblingen for TVen.
- Hvis det trådløse hjemmenettverket ditt ikke fungerer skikkelig, kan du prøve med kablet nettverksinstallasjon. Les  > Innstilling > Installasjon > Nettverk.

Net TV fungerer ikke

- Hvis forbindelsen til ruterens er i orden, bør du kontrollere ruterens tilkobling til Internett.

Bla gjennom PC og Net TV fungerer tregt

- Let i brukerhåndboken for den trådløse ruterens etter informasjon om innendørs rekkevidde, overføringshastighet og andre faktorer for signalkvalitet.
- Du trenger høyhastighetstilkobling til Internett for ruterens.

7.1 Strøm og mottak

Produktspesifikasjonene kan endres uten varsel.

Hvis du vil ha mer detaljerte spesifikasjoner, kan du gå til www.philips.com/support.

Strøm

- Nettspenning: 220–240 V vekselstrøm +/-10 %
- Omgivelsestemperatur: 5 til 35 °C
- Strømforbruk og standby-strømforbruk: Se tekniske spesifikasjoner på www.philips.com.

Mottak

- Antenneinngang: 75 ohm koaksial (IEC75)
- TV-system: DVB COFDM 2K/8K
- Videoavspilling: NTSC, SECAM og PAL
- DVB: DVB-T, DVB-C, MHEG 4
(se hvilke land på TVens typeskilt)
- Tunerbånd: VHF, UHF, S-Channel og Hyperband

7.2 Skjerm og lyd

Bilde/skjerm

- Skjermtype: LCD full HD W-UXGA
- Diagonal størrelse: 40 tommer / 101 cm
- Sideforhold: Widescreen 16:9
- Paneloppløsning: 1920 x 1080 p
- Perfekt Pixel HD-bildeforbedring
- 1080p 24/25/30/50/60 Hz behandling
- 100 Hz Clear LCD

Lyd

- Utgangseffekt (RMS): 2 x 15 W
- Virtual Dolby Digital
- BBE

7.3 Støttede skjermopløsninger

Videoformater

Oppløsning – oppdateringshastighet

- 480i – 60 Hz
- 480p – 60 Hz
- 576i – 50 Hz
- 576p – 50 Hz
- 720p – 50, 60 Hz
- 1080i – 50, 60 Hz
- 1080p – 24, 25, 30 Hz
- 1080p – 50, 60 Hz

Datamaskinformater

Oppløsning – oppdateringshastighet

- 640 x 480p – 60 Hz (VGA/HDMI)
- 600 x 800p – 60 Hz (VGA/HDMI)
- 1024 x 768p – 60 Hz (VGA/HDMI)
- 1280 x 768p – 60 Hz (VGA/HDMI)
- 1360 x 765p – 60 Hz (VGA/HDMI)
- 1360 x 768p – 60 Hz (VGA/HDMI)
- 1280 x 1024p – 60 Hz (HDMI)
- 1920 x 1080i – 60 Hz (HDMI)
- 1920 x 1080p – 60 Hz (HDMI)

7.4 Multimedia

1/2

Kontakter

- USB
- Ethernet UTP5
- Wi-Fi 802.11g (innebygd)

Støttede formater for USB/minneenheter

- FAT 16, FAT 32, NTFS

Avspillingsformater

- MP3
- Stillbilder: JPEG
- MPEG 1, MPEG 2, MPEG 4
- MPEG-programstream, PAL
- AVI
- H.264 (MPEG-4 AVC)
- WMA versjon 2 opp til versjon 9.2
- WMV9

...

7.4 Multimedia

2/2

Støttet medieserverprogramvare

- Windows Media Player 11 (for Microsoft Windows XP og Vista)
- Google (for XP)
- Twonky Media – PacketVideo 4.4.9 (for PC og Intel MacOX)
- Sony Vaio-medieserver (for Microsoft Windows XP eller Vista)
- TVersity versjon 0.9.10.3 (for Microsoft Windows XP)
- Nero 8 – Nero MediaHome (for Microsoft Windows XP)
- DiXiM (for Microsoft Windows XP)
- Macrovision Network-medieserver (for Microsoft Windows XP)
- Fuppes (for Linux)
- uShare (for Linux)

- Philips NAS SPD8020 (v. 1.2.9.47)

7.5 Tilkoblingsmuligheter

Bak

- EXT1 (SCART): Audio L/R, CVBS inn og RGB
- EXT2 (SCART): Audio L/R, CVBS inn, RGB
- EXT3: Y Pb Pr, Audio L/R
- VGA, Audio L/R
- HDMI 1-inngang (HDMI 1.3a for alle HDMI-tilkoblinger)
- HDMI 2-inngang
- HDMI 3-inngang
- HDMI 4-inngang
- Audio In L/R (DVI til HDMI)
- Audio Out L/R – skjerm synkronisert
- Digital audio ut (koaksial-cinch-S/PDIF) – skjerm synkronisert
- Nettverk – (RJ45)

- HDMI-sideinngang
- S-Video-inngang (Y/C)
- Video-inngang (CVBS)
- Audio v/h inn
- Hodetelefoner (stereo minijack)
- Felles grensesnittspor

Side

- USB

7.6 Mål og vekt

40PFL9904

Bredde 1025 mm

Høyde 662 mm

Dybde 60 mm

Vekt ±25 kg

... med TV-stativ

Høyde 717 mm

Dybde 263 mm

Vekt ±28 kg

UMv 3104 327 0006,4-090925

Sikkerhet

Fare for elektrisk støt eller brann!

- Utsett aldri fjernkontrollen eller batteriene for regn, vann eller sterk varme.
- Plasser aldri beholdere med væske, for eksempel vaser, nær TVen. Hvis du søler væske på TVen, må du øyeblikkelig koble TVen fra strømuttaket. Kontakt Philips' kundestøtte for å kontrollere TVen før bruk.
- Ikke plasser TVen, fjernkontrollen eller batteriene nær åpen flamme eller andre varmekilder, inkludert direkte sollys.
- Hold stearinlys eller andre åpne flammer borte fra dette produktet til enhver tid.
- Plasser aldri gjenstander i ventilasjonsåpningene eller andre åpninger i TVen.
- Unngå at det legges trykk på støpslene. Løse støpsler kan føre til lysbuedannelse eller brann.
- Plasser aldri TVen eller andre gjenstander oppå strømledningen.

Fare for skade på person eller TV!

- Det kreves to personer for å løfte og bære en TV som veier mer enn 25 kg.
- Hvis du setter TVen på et stativ, må du bare bruke stativet som følger med. Fest stativet ordentlig til TVen. Plasser TVen på et flatt, jevnt underlag som tåler vekten av TVen.
- Hvis du monterer TVen på veggen, må du bruke egnede festeenheter på en solid vegg som tåler vekten av TVen, for å feste TVen på en sikker måte. Koninklijke Philips Electronics N.V. påtar seg ikke noe ansvar for uriktig veggmontering som fører til ulykker eller skader.

Fare for skade på barn!

- Følg disse forholdsreglene for å hindre at TVen velter og forårsaker skade på barn:
- Sett aldri TVen på et underlag som er dekket av en duk eller annet materiale som kan trekkes vekk.
 - Kontroller at ingen del av TVen henger over kanten av underlaget.
 - Sett aldri TVen på høye møbler, for eksempel en bokhylle, uten å feste både møbelet og TVen til veggen eller annen støtte.
 - Fortell barna at de ikke må klatre på møbler for å nå TVen.

Fare for overoppheting!

- La det være minst 10 cm med luft på alle sider av TVen. Kontroller at gardiner eller annet ikke dekker ventilasjonsåpningene på TVen.

Tordenvær

Koble TVen fra stikkontakten og antennen ved tordenvær. Rør aldri TVen, strømledningen eller antenneledningen ved tordenvær.

Fare for hørselsskade!

Unngå bruk av hodetelefoner med høy lyd eller over lengre tid.

Lave temperaturer

Hvis TVen transporteres ved temperaturer under 5 °C, pakker du ut TVen og venter til TVen har romtemperatur, før du installerer TVen.

Apparater som er koplet til beskyttelsesjord via nettplugg og/eller via annet jordtilkoplet utstyr – og er tilkoplet et koaksialbasert kabel-TV nett, kan forårsake brannfare. For å unngå dette skal det ved tilkopling av apparater til kabel-TV nett installeres en galvanisk isolator mellom apparatet og kabel-TV nettet.

2009 © Koninklijke Philips Electronics N.V.

Alle rettigheter forbeholdt. Spesifikasjonene kan endres uten varsel. Varemerker tilhører Koninklijke Philips Electronics N.V. eller av sine respektive eiere.

Philips forbeholder seg retten til når som helst å endre produkter uten å måtte endre tidligere leverte produkter på tilsvarende måte. Innholdet i denne håndboken anses som tilstrekkelig for den tilskattede bruken av systemet. Hvis produktet eller produktets deler eller prosedyrer brukes i andre sammenhenger enn det som er angitt her, må det innhentes bekreftelse på gyldigheten og egnetheten. Philips garanterer at materialet i seg selv ikke krenker patenter i USA. Det gis ingen uttrykt eller underforstått garanti utover dette.

Garanti

Ingen deler av produktet kan repareres av brukeren. Du må ikke åpne eller fjerne dekslene. Du må heller ikke stikke gjenstander inn i ventilasjonsåpningene eller stikke uegnede gjenstander inn i de ulike kontaktene. Reparasjoner kan bare utføres av Philips-servicesentre og offisielt godkjente servicesteder. Hvis dette ikke følges, anses alle garantier, uttrykte eller underforståtte, som ugyldige. Enhver bruk som er uttrykkelig forbudt i henhold til denne håndboken, og eventu- elle endringer eller monteringsprosedyrer som ikke er anbefalt eller godkjent i denne håndboken, gjør garantien ugyldig.

Pikselegenskaper

Dette LCD-produktet har et høyt antall fargepikslar. Selv om det har effektive pikslar på 99,999 % eller mer, kan det vises svarte prikker eller skarpe lyspunkter (røde, grønne eller blå) konstant på skjermen. Dette er en strukturegenskap ved skjermen (innenfor vanlige bransjestandarder) og er ikke en feil.

Programvare med åpen kildekode

Denne TVen har programvare med åpen kildekode. Philips tilbyr herved ved forespørsel å utlevere eller gjøre tilgjengelig mot en avgift som ikke overstiger kostnaden ved fysisk å utføre kildedistribusjonen, en fullstendig, maskinlesbar kopi av den tilsvarende kildekode i et medium som er vanlig å bruke for utveksling av programvare. Dette tilbudet står ved lag i 3 år etter kjøpsdatoen for dette produktet. Du kan få kildekode ved å skrive til Philips Innovative Applications N.V. Ass. to the Development Manager Pathoekeweg 11 B-8000 Brugge Belgium

Samsvar med EMF

Koninklijke Philips Electronics N.V. produserer og selger flere produkter som er beregnet på forbrukere, og som på samme måte som ethvert elektronisk apparat, ofte kan utstråle og motta elektromagnetiske signaler. Et av Philips' viktigste forretningsprinsipper er å ta alle nødvendige forholdsregler for helse og sikkerhet, slik at produktene samsvarer med alle de juridiske kravene og oppfyller de EMF-standardene som gjaldt da produktene ble produsert. Philips er forpliktet til å utvikle, produsere og markedsføre produkter som ikke

Europe – EC Declaration of Conformity

forårsaker uheldige helsevirkninger. Philips bekrefter at hvis Philips-produkter håndteres riktig ifølgende tilsiktet bruk, er det trygt å bruke dem ut fra den kunnskapen vi har per dags dato. Philips har en aktiv rolle i utviklingen av internasjonale standarder for EMF og sikkerhet, noe som gjør det mulig for Philips å forutse den videre utviklingen på dette området, for slik å kunne integrere den i produktene på et tidlig stadium.

Opphavsrett

VESA, FDMI og logoen VESA-monteringskompatibel er varemerker for Video Electronics Standards Association.

Produsert med tillatelse av Dolby Laboratories. Dolby, Pro Logic og det doble D-symbolet er varemerker for Dolby Laboratories.

Produsert med tillatelse av BBE Sound Inc. Med lisens fra BBE Inc. under ett eller flere av de følgende amerikanske patentene: 5510752, 5736897. BBE og BBE-symbolet er registrerte varemerker for BBE Sound Inc.

Windows Media er enten et registrert varemerke eller et varemerke i USA og/eller andre land.

Kensington og MicroSaver er amerikanskregistrerte varemerker for ACCO World Corporation, og det foreligger utstedte registreringer og søknader om registrering i andre land over hele verden.

DLNA®, DLNA-logoen og DNLA-sertifisert™ er varemerker, service-merker eller sertifiseringsmerker for Digital Living Network Alliance.

Alle andre registrerte eller uregistrerte varemerker tilhører sine respektive eiere.

English

Hereby, Philips Innovative Applications N.V. declares that this television is in compliance with the essential requirements and other relevant provisions of Directive 1999/5/EC.

Deutsch

Hiermit erkläre ich Philips Innovative Applications N.V. dass sich das Fernsehgerät in Übereinstimmung mit den grundlegenden Anforderungen und den übrigen einschlägigen Bestimmungen der Richtlinie 1999/5/EG befindet.

Français

Par la présente Philips Innovative Applications N.V. déclare que cet appareil de télévision est conforme aux exigences essentielles et aux autres dispositions pertinentes de la directive 1999/5/CE.

Nederlands

Hierbij verklaart Philips Innovative Applications N.V. dat deze televisie in overeenstemming is met de essentiële eisen en de andere relevante bepalingen van richtlijn 1999/5/EG.

Español

Por medio de la presente Philips Innovative Applications N.V. declara que el televisor cumple con los requisitos esenciales y cualesquiera otras disposiciones aplicables o exigibles de la Directiva 1999/5/CE.

Italiano

Con la presente Philips Innovative Applications N.V. dichiara che questo televisore è conforme ai requisiti essenziali ed alle altre disposizioni pertinenti stabilite dalla direttiva 1999/5/CE.

Português

Philips Innovative Applications N.V. declara que este televisor está conforme com os requisitos essenciais e outras disposições da Directiva 1999/5/CE.

Ελληνικό

ΜΕ ΤΗΝ ΠΑΡΟΥΣΑ Η Philips Innovative Applications N.V. ΔΗΛΩΝΕΙ ΟΤΙ Η ΤΗΛΕΪΣΤΑΣΗ ΣΥΜΜΟΡΦΩΝΕΤΑΙ ΠΡΟΣ ΤΙΣ ΟΥΣΙΩΔΕΙΣ ΑΠΑΙΤΗΣΕΙΣ ΚΑΙ ΤΙΣ ΛΟΙΠΕΣ ΣΧΕΤΙΚΕΣ ΔΙΑΤΑΞΕΙΣ ΤΗΣ ΟΔΗΓΙΑΣ 1999/5/ΕΚ.

Svenska

Härmed intygar Philips Innovative Applications N.V. att denna TV står i överensstämmelse med de väsentliga egenskapskrav och övriga relevanta bestämmelser som framgår av direktiv 1999/5/EG.

Norsk

Philips Innovative Applications N.V. erklærer herved at utstyret TV er i samsvar med de grunnleggende krav og øvrige relevante krav i direktiv 1999/5/EF.

Dansk

Undertegnede Philips Innovative Applications N.V. erklærer herved, at dette TV overholder de væsentlige krav og øvrige relevante krav i direktiv 1999/5/EF.

Suomi

Philips Innovative Applications N.V. vakuuttaa täten että tämä televisio on direktiivin 1999/5/EY oleellisten vaatimusten ja sitä koskevien direktiivin muiden ehtojen mukainen.

Polski

Firma Philips Innovative Applications N.V. niniejszym oświadcza, że "Telewizor" jest zgodny z zasadniczymi wymogami oraz pozostałymi stosownymi postanowieniami Dyrektywy 1999/5/EC.

Magyar

Alulírott, Philips Innovative Applications N.V. nyilatkozom, hogy a televízió megfelel a vonatkozó alapvető követelményeknek és az 1999/5/EC irányelv egyéb előírásainak.

Česky

Philips Innovative Applications N.V. tímto prohlašuje, že tento televizor je ve shodě se základními požadavky a dalšími příslušnými ustanoveními směrnice 1999/5/ES.

Slovensky

Philips Innovative Applications N.V. týmto vyhlasuje, že tento televizor spĺňa základné požiadavky a všetky príslušné ustanovenia Smernice 1999/5/ES.

Slovensko

Philips Innovative Applications N.V. izjavlja, da je ta televizor v skladu z bistvenimi zahtevami in ostalimi relevantnimi določili direktive 1999/5/ES.

Eesti

Käesolevaga kinnitab Philips Innovative Applications N.V. seadme Teler vastavust direktiivi 1999/5/EÜ põhinõuetele ja nimetatud direktiivist tulenevatele teistele asjakohastele sätetele.

Latviski

Ar šo Philips Innovative Applications N.V. deklarē, ka "Televizors" atbilst Direktīvas 1999/5/EK būtiskajām prasībām un citiem ar to saistītajiem noteikumiem.

Lietuvių

Šiuo Philips Innovative Applications N.V. deklaruojama, kad šis "Televizorius" atitinka esminius reikalavimus ir kitas 1999/5/EB Direktyvos nuostatas.

Malti

Hawnhekk, Philips Innovative Applications N.V., jiddikjara li dan 'Television' jikkonforma mal-htigijiet essenzjali u ma provvediment oħrajn rilevanti li hemm fid-Dirrettiva 1999/5/EC.

Íslenska

Hér með lýsir Philips Innovative Applications N.V. yfir því að 'Television' er í samræmi við grunnkröfur og aðrar kröfur, sem gerðar eru í tilskipun 1999/5/EC.

A copy of the Declaration of Conformity is available at :
<http://www.philips.com/support>



This equipment may be operated in the following European countries ...

AT	BE	BG	CH	CY	CZ
DE	DK	EE	ES	FI	FR
GB	GR	HU	IE	IS	IT
LI	LT	LU	LV	MT	NL
NO	PL	PT	RO	SE	SK
SL	TR				

This equipment can be operated in other non-European countries.

Info for UK only.

Information about how to re-tune your TV during the digital TV switchover.

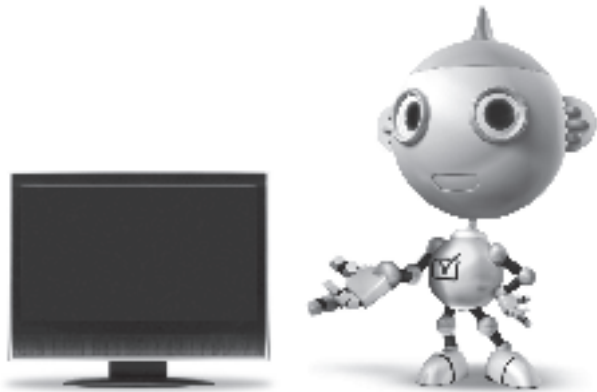

Television in the UK is going digital, bringing us all more choice and new services. Starting in late 2007 and ending in 2012, television services in the UK will go completely digital, TV region by TV region.

Please see the next page to find out when your area switches to digital.

Digital UK is the independent, non-profit organisation leading the process of digital TV switchover in the UK. Digital UK provides impartial information on what people need to do to prepare for the move to digital, and when they need to do it.

How the switchover affects your TV equipment:

Your new TV has a digital tuner built in, which means it is ready to receive the Freeview signal by simply plugging it into your aerial socket (check if you can get digital TV through your aerial now, or whether you'll have to wait until switchover, at www.digitaluk.co.uk).

When the TV switchover happens in your area, there are at least two occasions when you will need to re-tune your TV in order to continue receiving your existing TV channels, and also to pick up new ones.

get set for digital

Digital UK, the body leading the digital TV switchover, will advise you when you need to re-tune during the switchover. If you choose to connect your TV to satellite or cable with a digital box then it will not be affected by switchover, and you won't need to re-tune.

If you have any questions, please contact your equipment supplier or call Digital UK on ... 0845 6 50 50 50 or visit www.digitaluk.co.uk

How to re-tune:

To find out how to re-tune your TV, check this user manual for details. Go to section **6 Install channels**.

If you do not re-tune your channels when advised to do so by Digital UK, you may lose some or all of your channels until you do re-tune. You should re-tune your TV every few months to check for any new channels.

If you are missing any channels, it may be that they are not available in your area, or that your aerial needs upgrading.

When does switchover happen?

*Copeland switches on October 17, 2007

The exact date you switch depends on the transmitter you are served by. To check when you switch, go to Digital UK's postcode checker on www.digitaluk.co.uk

Check your ITV news service or look at Teletext page 106 to see what TV region you're in.

Visit us at digitaluk.co.uk
Call us on 0845 6 50 50 50†

† Calls charged at BT rate of 3p per minute daytime and 1p per minute evenings and weekends. Rates may vary for calls from non-BT lines.

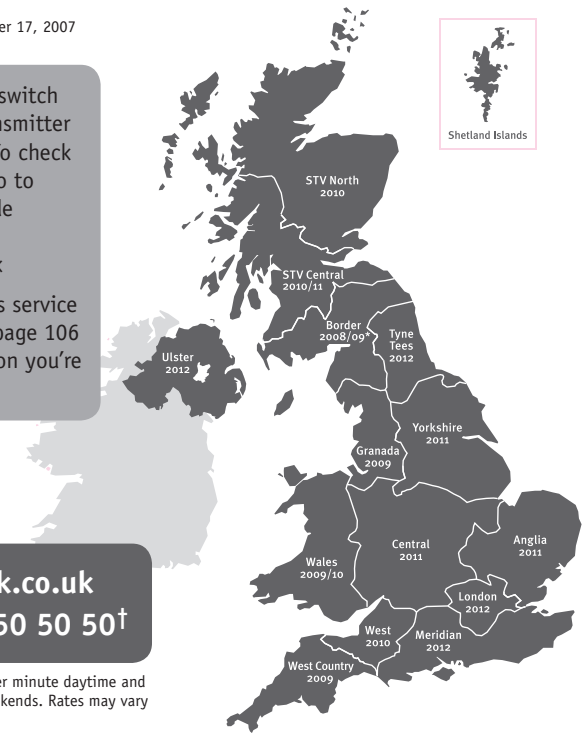

PHILIPS

ГАРАНТИЙНЫЙ ТАЛОН НА ТЕЛЕВИЗОР

Модель:

Серийный номер:

Дата продажи:

ПРОДАВЕЦ:

Название торговой организации:

Телефон торговой организации:

Адрес и E-mail:



**Изделие получил в исправном состоянии.
С условиями гарантии ознакомлен и согласен.**

(подпись покупателя)

Внимание! Гарантийный талон недействителен без печати продавца.

Уважаемый потребитель!

Компания **Филипс** выражает благодарность за Ваш выбор и гарантирует высокое качество и безупречное функционирование Вашего телевизора при соблюдении правил его эксплуатации.

При покупке убедительно просим проверить правильность заполнения гарантийного талона. Серийный номер и наименование модели приобретенного Вами телевизора должны быть идентичны записи в гарантийном талоне. Не допускается внесения в талон каких-либо изменений, исправлений. В случае неправильного или неполного заполнения гарантийного талона немедленно обратитесь к продавцу.

Телевизор представляет собой технически сложный товар. При бережном и внимательном отношении он будет надежно служить Вам долгие годы. В ходе эксплуатации не допускайте механических повреждений, попадания вовнутрь посторонних предметов, жидкостей, насекомых, в течение всего срока службы следите за сохранностью идентификационной наклейки с обозначением наименования модели и серийного номера изделия.

Если в процессе эксплуатации изделия Вы сочтете, что параметры работы телевизора отличаются от изложенных в инструкции пользователя, рекомендуем обратиться за консультацией в наш Информационный центр.

Условия гарантии

Объект	Телевизор	Пульт дистанционного управления
Срок гарантии	1 год	1 год
Срок службы	5 лет	1 год

Срок гарантии и срок службы исчисляется со дня передачи товара потребителю.

По окончании срока службы обратитесь в авторизованный сервисный центр для проведения профилактических работ и получения рекомендаций по дальнейшей эксплуатации изделия.

Во избежание возможных недоразумений, сохраняйте в течение срока службы документы, прилагаемые к товару при его продаже (данный гарантийный талон, товарный и кассовый чеки, накладные, данную инструкцию по эксплуатации и иные документы).

Гарантийное обслуживание не распространяется на изделия, недостатки которых возникли вследствие:

1. Нарушения потребителем правил эксплуатации, хранения или транспортировки товара
2. Действий третьих лиц:
 - ремонта неуполномоченными лицами;
 - внесения несанкционированных изготовителем конструктивных или схематических изменений и изменений программного обеспечения
 - отклонение от Государственных Технических Стандартов (ГОСТов) и норм питающих, телекоммуникационных и кабельных сетей;
 - неправильной установки и подключения изделия;
3. Действия непреодолимой силы (стихия, пожар, молния и т.п.);

Любую информацию о расположении сервисных центров и о сервисном обслуживании Вы можете получить в Информационном Центре

Телефон: (495) 961-1111, 8 800 200-0880 (бесплатный звонок по России).
Интернет: www.philips.ru

Diagramma elettronico / Electronic diagram

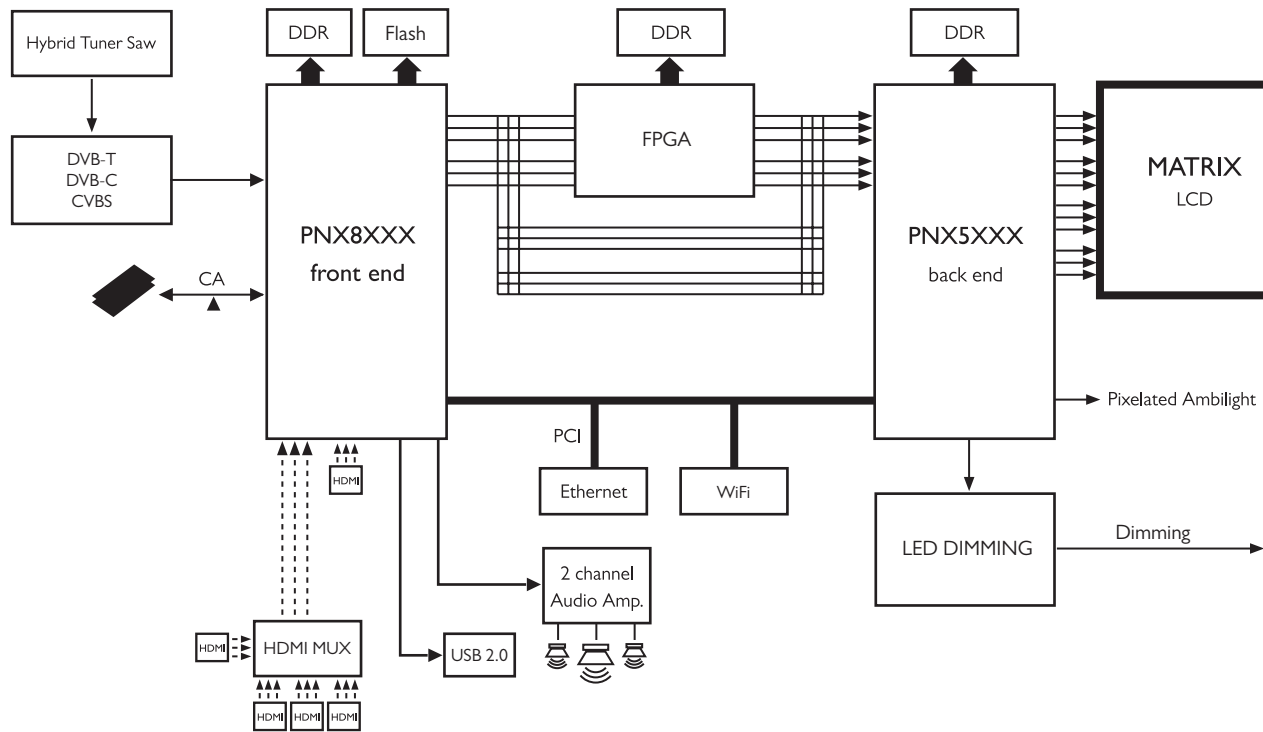

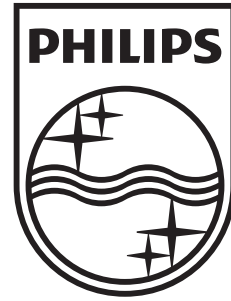

www.philips.com/tv

Non-contractual images. / Images non contractuelles. / Außervertragliche Bilder.

All registered and unregistered trademarks are property of their respective owners.

Specifications are subject to change without notice

Trademarks are the property of Koninklijke Philips Electronics N.V. or their respective owners

2009 © Koninklijke Philips Electronics N.V. All rights reserved

www.philips.com