



MX410, MX417, MX510 et MX511 Series

Guide de l'utilisateur

Mars 2017

www.lexmark.com

Type(s) de machine(s) :

7015

Modèle(s) :

470, 630, 670, 675

Contenus

- Consignes de sécurité..... 7**
 - Conventions.....7

- A propos de l'imprimante..... 10**
 - Recherche d'informations à propos de l'imprimante..... 10
 - Choix d'un emplacement pour l'imprimante..... 11
 - Configurations des imprimantes..... 12
 - Présentation des fonctions de base du scanner..... 13
 - Utilisation du DAA et de la vitre du scanner..... 14

- Fonctionnement du panneau de commandes de l'imprimante..... 15**
 - Utilisation du panneau de commandes de l'imprimante..... 15
 - Interprétation des couleurs des voyants et du bouton Veille..... 15
 - Présentation de l'écran d'accueil..... 16
 - Utilisation des boutons de l'écran tactile..... 17

- Configuration et utilisation des applications présentes sur l'écran d'accueil..... 19**
 - Recherche de l'adresse IP de l'ordinateur..... 19
 - Recherche de l'adresse IP de l'imprimante..... 19
 - Accès au serveur Web incorporé..... 19
 - Personnalisation de l'écran d'accueil..... 20
 - Présentation des différentes applications..... 20
 - Activation des applications d'écran d'accueil..... 21
 - Configuration du panneau de commandes distant..... 25
 - Exportation et importation d'une configuration..... 25

- Configuration supplémentaire de l'imprimante..... 26**
 - Installation des options internes..... 26
 - Installation des options matérielles..... 42
 - Connexion des câbles..... 46
 - Configuration du logiciel d'imprimante..... 47
 - Utilisation en réseau..... 48
 - Vérification de la configuration de l'imprimante..... 52

Chargement du papier et des supports spéciaux..... 54

Définition du type et du format de papier..... 54
 Configuration des paramètres de papier Universel..... 54
 Chargement des tiroirs..... 54
 Alimentation du chargeur multifonction..... 59
 Chaînage et annulation du chaînage de bacs..... 64

Spécifications relatives au papier et aux supports spéciaux.....67

Chargement de support spécial..... 67
 Recommandations relatives au papier..... 69
 Formats, grammages et types de papiers pris en charge..... 73

Impression.....77

Impression d'un document..... 77
 Impression à partir d'un appareil mobile..... 78
 Impression à partir d'un lecteur flash..... 79
 Impression de travaux confidentiels et suspendus..... 81
 Impression de pages d'informations..... 82
 Annulation d'une tâche d'impression..... 83

Copie..... 84

Faire des copies..... 84
 Copie de photos..... 85
 Des copies sur des supports spéciaux..... 85
 Personnalisation des paramètres de copie..... 86
 Disposition d'informations sur les copies..... 92
 Annulation d'une copie..... 93
 Présentation des options de copie..... 93

Envoi d'e-mails..... 98

Configuration de la fonction d'e-mail..... 98
 Création d'un raccourci pour envoyer un e-mail..... 98
 Envoi d'un document par e-mail..... 100
 Personnaliser les paramètres d'un e-mail..... 101
 Annulation d'un e-mail..... 102
 Présentation des options de courrier électronique..... 102

Envoi d'une télécopie.....	106
Configuration de l'imprimante en télécopieur.....	106
Envoi d'une télécopie.....	121
Création de raccourcis.....	123
Personnalisation des paramètres de télécopie.....	124
Annulation d'un envoi de télécopie.....	126
Arrêter et transférer l'envoi de télécopies.....	126
Présentation des options de télécopie.....	127
Numérisation.....	130
Utilisation de la numérisation vers un réseau.....	130
Numérisation vers une adresse FTP.....	130
Numérisation vers un ordinateur ou un lecteur Flash.....	132
Présentation des options de numérisation.....	134
Présentation des menus de l'imprimante.....	137
Liste des menus.....	137
Menu papier.....	138
Menu Rapports.....	147
Menu Réseau/Ports.....	149
Menu Sécurité.....	157
Menu Paramètres.....	161
Aide, menu.....	206
Economiser de l'argent et protéger l'environnement.....	207
Economies de papier et de toner.....	207
Economie d'énergie.....	208
Recyclage.....	210
Sécurisation de l'imprimante.....	212
Déclaration relative à la volatilité.....	212
Effacement de la mémoire volatile.....	212
Effacement de la mémoire non volatile.....	213
Effacement de la mémoire du disque dur de l'imprimante.....	213
Configuration du chiffrement du disque dur de l'imprimante.....	214
Recherche des informations de sécurité sur l'imprimante.....	215

Maintenance de l'imprimante.....	216
Nettoyage des pièces de l'imprimante.....	216
Vérification de l'état des pièces et fournitures.....	218
Estimation du nombre de pages restantes.....	218
Commande de fournitures.....	219
Stockage des fournitures.....	221
Remplacement des fournitures.....	222
Déplacement de l'imprimante.....	226
Gestion de votre imprimante.....	227
Recherche d'informations sur l'administrateur et la mise en réseau avancée.....	227
Consultation de l'écran virtuel.....	227
Configuration des alertes par courrier électronique.....	227
Affichage de rapports.....	228
Configuration de notifications de fournitures à l'aide du serveur Web incorporé.....	228
Restauration des paramètres d'usine.....	229
Elimination des bourrages.....	230
Réduction des risques de bourrage.....	230
Identification des zones de bourrage.....	231
Bourrage papier derrière la porte avant.....	232
Bourrage papier derrière la porte arrière.....	234
Bourrage papier dans le réceptacle standard.....	235
Bourrage papier dans l'unité d'impression recto verso.....	236
Bourrage papier dans les tiroirs.....	237
Bourrage papier dans le chargeur multifonction.....	237
Bourrage papier dans le dispositif d'alimentation automatique.....	239
Dépannage.....	240
Présentation des messages de l'imprimante.....	240
Résolution des problèmes d'impression.....	257
Résolution des problèmes d'impression.....	264
Résolution des problèmes de copie.....	292
Résolution des problèmes de copie.....	295
Résolution des problèmes de numérisation.....	302
Résolution des problèmes des applications présentes sur l'écran d'accueil.....	307

Embedded Web Server ne s'ouvre pas.....307
 Contacter l'assistance clientèle..... 309

Avis..... 310

Informations produit..... 310
 Note d'édition..... 310
 Consommation d'électricité.....314

Index..... 321

Consignes de sécurité

Conventions

Remarque : Une *Remarque* fournit des informations pouvant vous être utiles.

Avertissement : Un *Avertissement* signale un danger susceptible d'endommager le logiciel ou le matériel.

ATTENTION : La mention *Attention* vous signale un risque de blessure corporelle.

Il existe différentes mises en garde :

 **ATTENTION—RISQUE DE BLESSURE** : Signale un risque de blessure.

 **ATTENTION—RISQUE D'ELECTROCUTION** : Signale un risque d'électrocution.

 **ATTENTION—SURFACE CHAUDE** : Signale un risque de brûlure de contact.

 **ATTENTION—RISQUE DE BASCULEMENT** : Signale un risque d'écrasement.

 **ATTENTION : RISQUE DE PINCEMENT** : Signale un risque de pincement entre des pièces mobiles.

 **ATTENTION—RISQUE DE BLESSURE** : Pour éviter tout risque d'électrocution ou d'incendie, branchez le câble d'alimentation directement à une prise électrique répondant aux exigences requises et correctement mise à la terre, proche du produit et facile d'accès.

 **ATTENTION—RISQUE DE BLESSURE** : Ce produit ne doit pas être utilisé avec des rallonges, des barres multiprises, des rallonges multiprises ou des périphériques UPS. La capacité de ces types d'accessoires peut être facilement dépassée par une imprimante laser, d'où un risque de dégâts matériels, d'incendie ou de performances d'impression amoindries.

 **ATTENTION—RISQUE D'ELECTROCUTION** : Pour éviter tout risque d'électrocution, n'installez pas la machine à proximité d'un point d'eau ou dans un environnement humide.

 **ATTENTION—RISQUE D'ELECTROCUTION** : Pour éviter tout risque d'électrocution, n'installez pas ce produit, et n'effectuez aucun branchement électrique (raccordement du câble d'alimentation, installation de la fonction de télécopie) ou téléphonique en cas d'orage violent.

 **ATTENTION—RISQUE D'ELECTROCUTION** : Pour éviter tout risque d'électrocution, n'utilisez pas la fonction de télécopie en cas d'orage violent.

Pour toute intervention ou réparation autre que celles décrites dans la documentation de l'utilisateur, adressez-vous à un représentant du service approprié.

 **ATTENTION—RISQUE DE BASCULEMENT** : Les configurations de montage sur le sol nécessitent un meuble supplémentaire pour des raisons de stabilité. Utilisez un support ou une base d'imprimante si vous utilisez plusieurs options d'entrée. Si vous avez acheté une imprimante multifonction (MFP) qui numérise, copie et envoie des télécopies, vous aurez peut-être besoin d'un meuble supplémentaire. Pour plus d'informations, reportez-vous à www.lexmark.com/multifunctionprinters.

Ce produit a été conçu, testé et approuvé afin de satisfaire à des normes de sécurité générale strictes et d'utiliser des composants spécifiques du fabricant. Les caractéristiques de sécurité de certains éléments ne sont pas toujours connues. Le fabricant n'est pas responsable de l'utilisation de pièces de rechange d'autres fabricants.

 **ATTENTION—RISQUE D'ELECTROCUTION** : Pour éviter tout risque d'électrocution, vérifiez que toutes les connexions externes (telles que les connexions Ethernet et téléphonique) sont correctement installées dans les ports appropriés.

 **ATTENTION—RISQUE DE BLESSURE** : Ce produit utilise un laser. L'utilisation de commandes ou de réglages, ou la mise en place de procédures autres que celles spécifiées dans le *Guide de l'utilisateur* peuvent entraîner des risques d'exposition aux rayonnements laser.

Ce produit utilise un procédé d'impression thermique qui chauffe le support d'impression, ce qui peut provoquer des émanations provenant du support. Vous devez lire intégralement la section relative aux instructions de mise en service qui traitent du choix des supports d'impression afin d'éviter d'éventuelles émanations dangereuses.

 **ATTENTION—SURFACE CHAUDE** : L'intérieur de l'imprimante risque d'être brûlant. Pour réduire le risque de brûlure, laissez la surface ou le composant refroidir avant d'y toucher.

 **ATTENTION—RISQUE DE BLESSURE** : La batterie lithium de ce produit n'est pas destinée à être remplacée. Il existe un risque d'explosion si une batterie lithium est placée de façon incorrecte. Ne rechargez pas, ne démontez pas et n'incinerez pas une batterie lithium. Mettez les batteries lithium usagées au rebut selon les instructions du fabricant et les réglementations locales.

 **ATTENTION—RISQUE DE BLESSURE** : Pour réduire le risque d'incendie, utilisez uniquement un câble de télécommunication 26 AWG minimum (RJ-11) pour connecter ce produit au réseau téléphonique public. Pour les utilisateurs en Australie, le câble doit être approuvé par l'Australian Communications and Media Authority.

 **ATTENTION—RISQUE DE BLESSURE** : abstenez-vous de couper, de tordre, de plier, d'écraser le câble d'alimentation ou de poser des objets lourds dessus. Ne le soumettez pas à une usure ou une utilisation abusive. Ne pincez pas le cordon d'alimentation entre des objets, par exemple des meubles, et un mur. Un risque d'incendie ou de choc électrique pourrait s'ensuivre. Vérifiez régulièrement que le câble d'alimentation ne présente pas ces problèmes. Avant de l'inspecter, débranchez-le de la prise électrique.

 **ATTENTION—RISQUE DE BLESSURE** : Pour réduire le risque d'instabilité de l'appareil, chargez chaque bac séparément. Laissez tous les bacs ou tiroirs fermés aussi longtemps que vous ne les utilisez pas.

 **ATTENTION—RISQUE D'ELECTROCUTION** : pour éviter tout risque d'électrocution lors du nettoyage de l'extérieur de l'imprimante, débranchez le cordon d'alimentation électrique de la prise et déconnectez tous les câbles de l'imprimante avant de continuer.

 **ATTENTION—RISQUE D'ELECTROCUTION** : Si vous accédez à la carte contrôleur ou installez du matériel en option ou des périphériques mémoire alors que l'imprimante est déjà en service, mettez celle-ci hors tension et débranchez son câble d'alimentation de la prise électrique avant de poursuivre. Si d'autres périphériques sont connectés à l'imprimante, mettez-les également hors tension et débranchez tous les câbles reliés à l'imprimante.

 **ATTENTION—RISQUE DE BLESSURE** : L'imprimante pèse plus de 18 kg (40 lb). L'intervention d'au moins deux personnes est donc nécessaire pour la soulever sans risque.

 **ATTENTION—RISQUE DE BLESSURE** : Avant de déplacer l'imprimante, suivez les instructions ci-dessous pour éviter de vous blesser ou d'endommager l'imprimante :

- Vérifiez que tous les tiroirs et portes sont correctement fermés.
- Mettez l'imprimante hors tension, puis débranchez le cordon d'alimentation de la prise électrique.
- Débranchez tous les cordons et câbles de l'imprimante.
- Si l'imprimante est équipée d'un socle à roulettes, roulez-la avec précaution vers le nouvel emplacement. Manipulez l'ensemble avec précaution lors du passage sur des seuils et des différences de niveau du sol.

- Si l'imprimante ne dispose pas d'un socle à roulettes, mais est dotée de bacs en option, soulevez-la pour la séparer de ces bacs. N'essayez pas de soulever l'imprimante et les tiroirs en même temps.
- Utilisez toujours les poignées de l'imprimante pour la soulever.
- Si vous utilisez un chariot pour déplacer l'imprimante, veillez à ce que sa surface puisse accueillir toute la base de l'imprimante.
- Si vous utilisez un chariot pour déplacer les options matérielles, veillez à ce que sa surface puisse accueillir les dimensions de ces options.
- Maintenez l'imprimante en position verticale.
- Évitez tout mouvement brusque.
- Prenez garde de ne pas laisser vos doigts sous l'imprimante lorsque vous la posez.
- Assurez-vous qu'il y a suffisamment d'espace autour de l'imprimante.



ATTENTION—RISQUE DE BLESSURE : Pour éviter tout risque d'incendie ou d'électrocution, utilisez uniquement le câble d'alimentation fourni avec ce produit ou un câble de remplacement autorisé par le fabricant.

CONSERVEZ PRECIEUSEMENT CES CONSIGNES.

A propos de l'imprimante

Recherche d'informations à propos de l'imprimante

Que recherchez-vous ?	Trouvez-le ici
Instructions pour l'installation initiale : <ul style="list-style-type: none"> • Connexion à l'imprimante • Installation du logiciel de l'imprimante 	Documentation de configuration : la documentation de configuration fournie avec l'imprimante est également disponible à l'adresse http://support.lexmark.com .
Instructions de configuration et d'utilisation de l'imprimante supplémentaires : <ul style="list-style-type: none"> • Sélection et stockage du papier et des supports spéciaux • Chargement du papier • Configuration des paramètres de l'imprimante • Affichage et impression de documents et de photos • Configuration et utilisation du logiciel de l'imprimante • Configuration d'une imprimante sur un réseau • Informations sur l'entretien de l'imprimante • Dépannage et résolution des problèmes 	<i>Guide de l'utilisateur</i> et <i>Guide de référence rapide</i> : les guides sont disponibles à l'adresse http://support.lexmark.com . Remarque : Ces guides sont également disponibles dans d'autres langues.
Informations sur l'installation et la configuration des fonctions d'accessibilité de votre imprimante	<i>Guide d'accessibilité Lexmark</i> : ce guide est disponible à l'adresse http://support.lexmark.com .
Aide à l'utilisation du logiciel d'impression	Aide Windows ou Mac : exécutez un logiciel d'impression et cliquez sur Aide . Cliquez sur  pour afficher l'aide contextuelle. Remarques : <ul style="list-style-type: none"> • Aide du logiciel est installée automatiquement avec le logiciel de l'imprimante. • Le logiciel de l'imprimante se trouve dans le dossier Programmes de l'imprimante ou sur le bureau, selon votre système d'exploitation.

Que recherchez-vous ?	Trouvez-le ici
<p>Les informations supplémentaires récentes, mises à jour ou support clientèle :</p> <ul style="list-style-type: none"> • Documentation • Téléchargement de pilotes d'impression • Assistance en ligne par messagerie instantanée • Assistance par E-mail • Support vocal 	<p>Site Web d'assistance Lexmark : http://support.lexmark.com</p> <p>Remarque : sélectionnez votre pays ou votre région, puis votre produit afin de consulter le site d'assistance approprié.</p> <p>Les numéros de téléphone de l'assistance et les heures de permanence pour votre pays ou région sont disponibles sur le site Web d'assistance ou sur la garantie papier fournie avec votre imprimante.</p> <p>Notez les informations suivantes (fournies sur la facture du magasin et à l'arrière de l'imprimante) et ayez-les à portée de main lorsque vous contactez le personnel de l'assistance clientèle pour qu'il puisse vous servir plus rapidement :</p> <ul style="list-style-type: none"> • Numéro de type de machine • Numéro de série • Date de l'achat • Revendeur
Informations de garantie	<p>Les informations de garantie varient en fonction des pays ou des zones :</p> <ul style="list-style-type: none"> • Aux États-Unis : reportez-vous à la Déclaration de garantie limitée fournie avec l'imprimante, ou accédez à l'adresse http://support.lexmark.com. • Dans les autres pays et régions : reportez-vous à la garantie fournie avec cette imprimante.

Choix d'un emplacement pour l'imprimante

 **ATTENTION—RISQUE DE BLESSURE** : l'imprimante pèse plus de 18 kg. L'intervention d'au moins deux personnes est donc nécessaire pour la soulever sans risque.

Lorsque vous choisissez un emplacement pour l'imprimante, faites en sorte de laisser suffisamment d'espace pour ouvrir les tiroirs, les capots et les portes. Si vous envisagez d'installer des accessoires, prévoyez l'espace nécessaire. Important :

- Installez l'imprimante à proximité d'une prise de courant correctement mise à la terre et facile d'accès.
- Assurez-vous que la pièce est aérée conformément à la dernière révision de la norme ASHRAE 62 ou de la norme 156 du Comité technique CEN.
- Prévoyez une surface plane, stable et propre.
- Veuillez suivre les instructions suivantes :
 - Nettoyer, sécher et enlever la poussière ;
 - Tenir à l'écart des agrafes et des trombones.
 - Ne pas être exposé directement aux courants d'air provenant des appareils de climatisation, des chauffages ou des ventilateurs.
 - Ne doit pas être exposé directement aux rayons du soleil, à un taux d'humidité élevé ou à des variations de températures ;
- Respecter la température et l'humidité relative recommandées dans n'importe quelles conditions.

Température ambiante	15,6 à 32,2 °C (60 à 90°F)
Température de stockage	-40 à 60 °C (-40 à 140 °F)

- Pour que l'imprimante soit correctement ventilée, l'espace recommandé autour d'elle est le suivant :

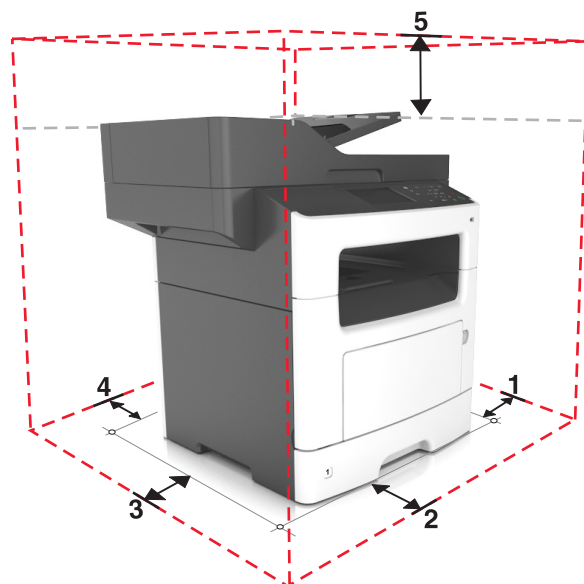

1	Volet de droite	304,8 mm (12 po)
2	Avant	508 mm (20 po)
3	Volet de gauche	203,2 mm (8 po)
4	Arrière	203,2 mm (8 po)
5	Haut	736,6 mm (29 po)

Configurations des imprimantes

ATTENTION—RISQUE DE BASCULEMENT : Les configurations de montage au sol nécessitent un meuble supplémentaire pour des raisons de stabilité. Utilisez un support ou une base d'imprimante si vous utilisez plusieurs options d'entrée. Si vous avez acheté une imprimante multifonction (MFP) qui numérise, copie et envoie des télécopies, vous aurez peut-être besoin d'un meuble supplémentaire. Pour plus d'informations, reportez-vous au site Web www.lexmark.com/multifunctionprinters.

ATTENTION—RISQUE DE BLESSURE : Pour réduire le risque d'instabilité de l'appareil, chargez chaque bac séparément. Laissez tous les bacs ou tiroirs fermés aussi longtemps que vous ne les utilisez pas.

Vous pouvez configurer votre imprimante en ajoutant un tiroir 250 ou 550 feuilles en option. Pour des instructions sur l'installation du tiroir en option, reportez-vous à « [Installation des tiroirs en option](#) » à la page [43](#).

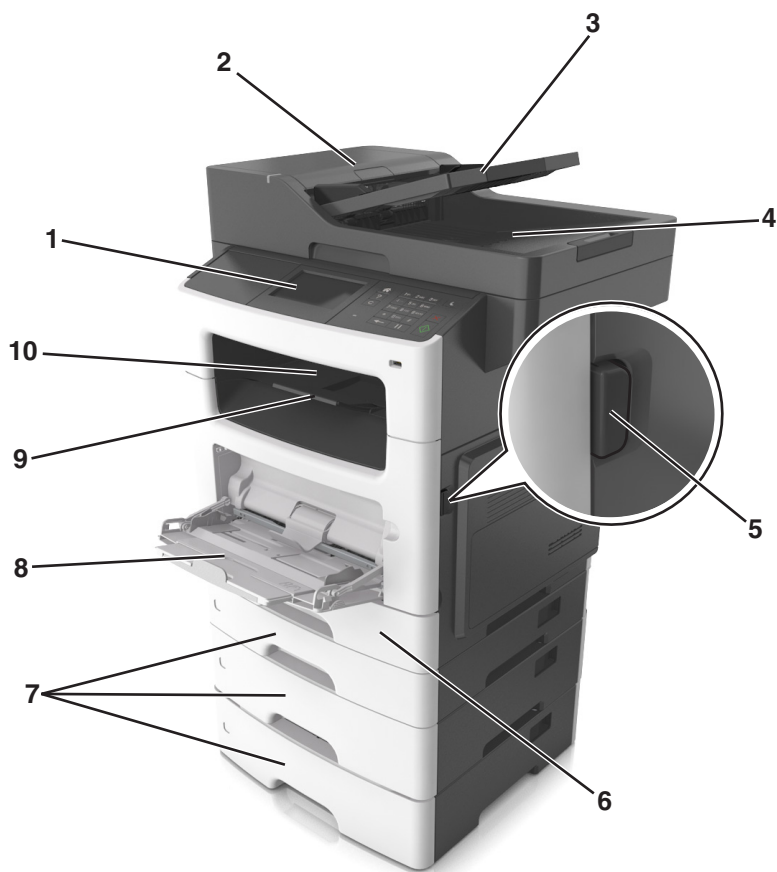



1	Panneau de commandes de l'imprimante
2	Dispositif d'alimentation automatique de documents (DAA)
3	Tiroir du DAA
4	Bac du DAA
5	Bouton d'ouverture de la porte avant
6	Bac 250 feuilles standard
7	Tiroir 250 ou 500 feuilles optionnel
8	Dispositif d'alimentation polyvalent 100 feuilles
9	Butée papier
10	Réceptacle standard

Présentation des fonctions de base du scanner

- Faites des copies rapides ou configurez l'imprimante afin d'effectuer des travaux de copie spécifiques.
- Envoyez une télécopie à partir du panneau de commandes de l'imprimante.
- envoyer une télécopie vers plusieurs destinations de télécopie simultanément ;
- Numérisez des documents et envoyez-les à votre ordinateur, une adresse email ou une destination FTP.
- Numérisez des documents et envoyez-les à une autre imprimante (PDF via FTP).

Utilisation du DAA et de la vitre du scanner

Dispositif d'alimentation automatique de documents (DAA)	Vitre du scanner
 <p data-bbox="151 720 703 772">Utilisez le DAA pour traiter des documents de plusieurs pages, y compris des pages recto verso.</p>	 <p data-bbox="751 804 1466 909">Utilisez la vitre du scanner pour les documents d'une seule page, les pages de livres, les petits objets (tels que des cartes postales ou des photos), les transparents, le papier photo ou les supports fins (tels que des coupures de magazines).</p>

A l'aide du dispositif d'alimentation automatique de documents

Lors de l'utilisation du DAA :

- Chargez le document dans le tiroir du DAA face imprimée vers le haut, bord court en premier.
- Chargez jusqu'à 50 feuilles de papier ordinaire dans le tiroir du DAA.
- Numérisez des formats allant de 105 x 148 mm (4,1 x 5,8 pouces) de large à 216 x 368 mm (8,5 x 14,5 pouces) de long.
- Numérisez des grammages compris entre 52 et 120 g/m² (14-32 lb).
- Ne chargez pas de cartes postales, de photos, d'images trop petites, de transparents, de papier photo ou de supports trop fins (tels qu'une coupure de magazine) dans le bac du dispositif d'alimentation automatique. Placez ces éléments sur la vitre du scanner.

A l'aide de la vitre du scanner

Lors de l'utilisation de la vitre du scanner :

- Posez le document face imprimée vers le bas sur la vitre du scanner, dans le coin marqué d'une flèche verte.
- Numérisez ou copiez des documents mesurant jusqu'à 216 x 355,6 mm (8,5 x 14 pouces) de long.
- Copiez des livres mesurant jusqu'à 25,3 mm (1 pouce) d'épaisseur.

Fonctionnement du panneau de commandes de l'imprimante

Utilisation du panneau de commandes de l'imprimante

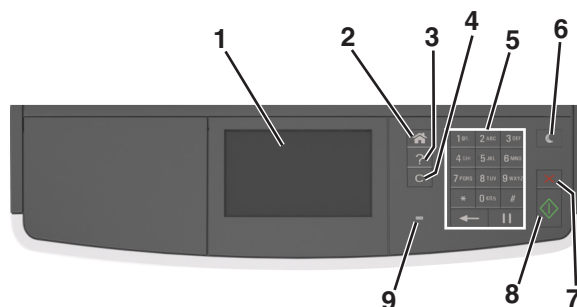

	Utilisez	A
1	Ecran	<ul style="list-style-type: none"> Afficher l'état de l'imprimante et les messages. Configurer et utiliser l'imprimante.
2	Bouton Accueil	Accéder à l'écran d'accueil.
3	Astuces	Ouvrir la boîte de dialogue d'aide contextuelle.
4	Bouton Tout effacer / Réinitialiser	Rétablir les paramètres par défaut d'une fonction telle que la copie, la télécopie ou la numérisation.
5	Pavé numérique	Entrer des chiffres, des lettres ou des symboles.
6	Bouton Veille	<p>Activer le mode Veille ou le mode Hibernation.</p> <p>Pour sortir l'imprimante du mode Veille, procédez d'une des manières suivantes :</p> <ul style="list-style-type: none"> Appuyez sur une touche quelconque. Ouvrez une porte ou un capot. Envoyez un travail d'impression depuis l'ordinateur. Exécutez une réinitialisation à l'aide du commutateur d'alimentation principal.
7	Bouton Arrêt/Annulation	Arrêter toute activité de l'imprimante.
8	Bouton Envoyer	Soumettre les changements apportés aux paramètres de l'imprimante.
9	Voyant	Vérifier l'état de l'imprimante.

Interprétation des couleurs des voyants et du bouton Veille

Les couleurs du bouton Veille et des voyants du panneau de commandes de l'imprimante indiquent une condition ou un état particulier de l'imprimante.

Voyant	Etat de l'imprimante
Désactiver	L'imprimante est hors tension ou en mode Hibernation.
Vert clignotant :	L'imprimante préchauffe, traite des données ou est en cours d'impression.

Voyant	Etat de l'imprimante
Vert uni :	L'imprimante est sous tension, mais en attente.
Rouge clignotant	L'imprimante nécessite une intervention de l'utilisateur.

Voyant du bouton Veille	Etat de l'imprimante
Désactiver	L'imprimante est à l'arrêt, en attente ou à l'état Prêt.
Ambre uni	L'imprimante est en mode Veille.
Ambre clignotant	L'imprimante quitte ou entre en mode Hibernation.
Ambre clignotant pendant 1/10 de seconde, puis extinction complète pendant 1,9 seconde en mode impulsion lent	L'imprimante est en mode Hibernation.

Présentation de l'écran d'accueil

Une fois l'imprimante sous tension, un écran de base communément appelé écran d'accueil s'affiche. Utilisez les boutons et les icônes de l'écran d'accueil pour lancer une action de copie, de télécopie ou de numérisation, pour ouvrir l'écran de menus ou encore pour répondre à des messages.

Remarque : Votre écran d'accueil peut varier selon vos paramètres de personnalisation de l'écran d'accueil, de votre configuration administrative et des solutions intégrées actives.

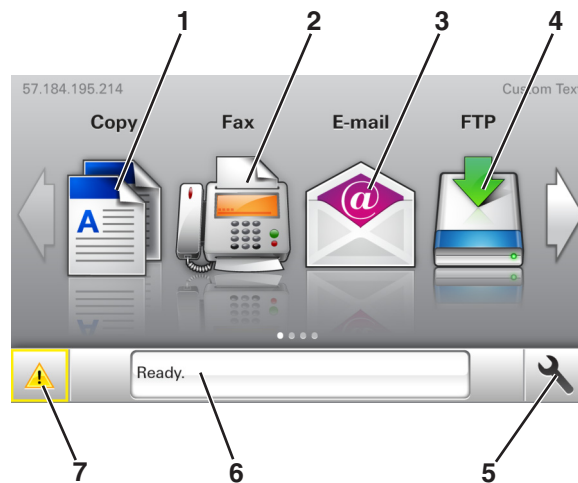



Toucher	Pour
1 Copier	Accéder aux menus Copier et effectuer des copies.
2 Télécopier	Accéder aux menus Télécopie et envoyer des télécopies.
3 Email	Accéder aux menus E-mail et envoyer des e-mails.
4 FTP	Accéder aux menus FTP (File Transfer Protocol) et numériser des documents directement sur un serveur FTP.
5 Icône de menu	Accéder aux menus de l'imprimante. Remarque : Les menus sont accessibles uniquement lorsque l'imprimante est prête.

Toucher		Pour
6	Barre de message d'état	<ul style="list-style-type: none"> Afficher l'état actuel de l'imprimante, par exemple Prêt ou Occupé. Afficher l'état des fournitures de l'imprimante tel que Niveau unité de traitement d'images bas ou Niveau cartouche bas. Afficher les messages d'intervention et les instructions sur la manière de les résoudre.
7	Etat/Fournitures	<ul style="list-style-type: none"> Afficher un message d'avertissement ou d'erreur de l'imprimante dès qu'une intervention est requise pour que le processus en cours sur l'imprimante se poursuive. Afficher des informations supplémentaires sur l'avertissement ou le message de l'imprimante ainsi que sur la manière de le supprimer.

Les éléments suivants peuvent également s'afficher sur l'écran d'accueil :

Appuyez sur	Pour
Recherche des travaux suspendus	Rechercher des travaux actuellement suspendus.
Tâches par utilisateur	Accéder à des travaux d'impression enregistrés par l'utilisateur.
Profils et applications	Accéder à des profils et des applications.

Fonctionnalités



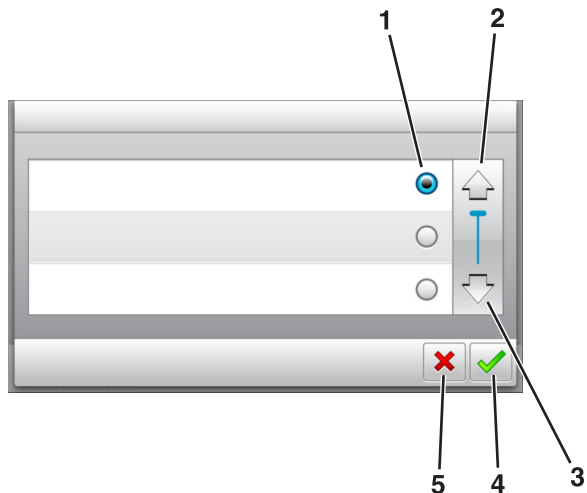

Fonctionnalité	Description
Alerte maintenance 	Si un message de présence affecte une fonction, cette icône apparaît et le témoin lumineux rouge clignote.
Avertissement 	Si une condition d'erreur se produit, cette icône apparaît.
Adresse IP de l'imprimante Exemple : 123 . 123 . 123 . 123	L'adresse IP de votre imprimante est située dans le coin supérieur gauche de l'écran d'accueil et apparaît sous la forme de quatre séries de chiffres séparés par des points. Vous pouvez utiliser l'adresse IP lorsque vous accédez au serveur Web intégré, afin d'afficher et de configurer à distance les paramètres de l'imprimante, même lorsque vous ne vous trouvez pas à proximité de l'imprimante.

Utilisation des boutons de l'écran tactile

Remarque : Votre écran d'accueil peut varier selon vos paramètres de personnalisation de l'écran d'accueil, de votre configuration administrative et des solutions intégrées actives.



	Appuyez sur	A
1	Case d'option	Sélectionner ou supprimer un élément.
2	Flèche vers le haut	Faire défiler vers le haut.
3	Flèche vers le bas	Faire défiler vers le bas.
4	Bouton Accepter	Enregistrer un paramètre.
5	touche Annuler	<ul style="list-style-type: none"> Annuler une action ou une sélection. Revenir à l'écran précédent.

Appuyez sur	A
	Revenir à l'écran d'accueil.
	Ouvrir une boîte de dialogue d'aide contextuelle sur le panneau de commandes de l'imprimante.
	Faire défiler vers la gauche.
	Faire défiler vers la droite.

Configuration et utilisation des applications présentes sur l'écran d'accueil

Remarques :

- L'écran d'accueil, les icônes et les boutons peuvent varier selon vos paramètres de personnalisation de l'écran d'accueil, de la configuration administrative et des applications intégrées actives.
- Des solutions et applications complémentaires peuvent être disponibles à la vente. Pour obtenir de plus amples informations, rendez-vous sur <http://support.lexmark.com> ou contactez le revendeur de votre imprimante.

Recherche de l'adresse IP de l'ordinateur

Pour les utilisateurs Windows

- 1 Dans la boîte de dialogue Exécuter, saisissez **cmd** pour ouvrir l'invite de commandes.
- 2 Saisissez **ipconfig**, puis recherchez l'adresse IP.

Pour les utilisateurs Macintosh

- 1 Dans Préférences système du menu Pomme, sélectionnez **Réseau**.
- 2 Sélectionnez votre type de connexion, puis cliquez sur **Avancé** > **TCP/IP**.
- 3 Recherchez l'adresse IP.

Recherche de l'adresse IP de l'imprimante

Remarque : Vérifiez que l'imprimante est connectée à un réseau ou à un serveur d'impression.

Vous trouverez l'adresse IP de l'imprimante :

- en haut à gauche de l'écran d'accueil de l'imprimante,
- dans la section TCP/IP du menu Réseau/Ports,
- en imprimant une page de configuration réseau ou une page de paramètres de menu, puis en localisant la section TCP/IP.

Remarque : Une adresse IP apparaît sous la forme de quatre séries de chiffres séparées par des points, par exemple 123.123.123.123.

Accès au serveur Web incorporé

Le serveur Web incorporé est la page Web de l'imprimante qui vous permet d'afficher et de configurer à distance les paramètres de l'imprimante même lorsque vous n'êtes pas physiquement proche de celle-ci.

- 1 Obtenez l'adresse IP de l'imprimante :
 - Depuis l'écran d'accueil du panneau de commandes de l'imprimante
 - Depuis la section TCP/IP du menu Réseau/Ports menu

- En imprimant une page de configuration réseau ou une page des paramètres du menu, puis en localisant la section TCP/IP

Remarque : Une adresse IP apparaît sous la forme de quatre séries de chiffres séparées par des points, par exemple **123 . 123 . 123 . 123**.

2 Ouvrez un navigateur Web, puis tapez l'adresse IP de l'imprimante dans le champ d'adresse.

3 Appuyez sur **Entrée**.

Remarque : Si vous utilisez un serveur proxy, désactivez-le temporairement pour charger correctement la page Web.

Personnalisation de l'écran d'accueil

1 Ouvrez un navigateur Web, puis tapez l'adresse IP de l'imprimante dans le champ d'adresse.

Remarque : Voir l'adresse IP de l'imprimante sur l'écran d'accueil. L'adresse IP apparaît sous la forme de quatre séries de chiffres séparées par des points, par exemple 123.123.123.123.

2 Essayez une ou plusieurs des solutions suivantes :

- Affichez ou masquez les icônes des fonctions de base de l'imprimante.
 - a Cliquez sur **Paramètres** > **Paramètres généraux** > **Personnalisation de l'écran d'accueil**.
 - b Activez les cases à cocher pour spécifier les icônes qui s'affichent sur l'écran d'accueil.

Remarque : Si vous décochez la case en regard d'une icône, l'icône n'apparaît pas sur l'écran d'accueil.

- c Cliquez sur **Envoyer**.
- Personnalisez l'icône d'une application. Pour plus d'informations, reportez-vous à la section [« Recherche d'informations sur les applications de l'écran d'accueil » à la page 21](#) ou à la documentation fournie avec l'application.

Présentation des différentes applications

Utilisation	Pour
Card Copy	Numériser et imprimer les deux faces d'une carte sur une même page. Pour plus d'informations, reportez-vous à la section « Configuration de Card Copy » à la page 22 .
Fax	Numériser un document, puis l'envoyer à un numéro de télécopie. Pour plus d'informations, reportez-vous à la section « Envoi d'une télécopie » à la page 106 .
Forms and Favorites	Trouver et imprimer rapidement les formulaires en ligne les plus utilisés directement à partir de l'écran d'accueil de l'imprimante. Pour plus d'informations, reportez-vous à la section « Configuration de Forms and Favorites » à la page 21 .
Multi Send	Numériser un document, puis l'envoyer à plusieurs destinations. Pour plus d'informations, reportez-vous à la section « Configuration de l'application Multi Send » à la page 23 .
MyShortcut	Créer des raccourcis directement depuis l'écran d'accueil de l'imprimante. Pour plus d'informations, reportez-vous à la section « Utilisation de MyShortcut » à la page 23 .
Numériser dans un message électronique	Numériser un document, puis l'envoyer à une adresse électronique. Pour plus d'informations, reportez-vous à la section « Envoi d'e-mails » à la page 98 .

Utilisation	Pour
Scan to Computer	Numériser un document, puis l'enregistrer dans un dossier prédéfini sur un ordinateur hôte. Pour plus d'informations, reportez-vous à la section « Configuration de Scan to Computer » à la page 133 .
Scan to FTP	Numériser directement les documents vers un serveur FTP (File Transfer Protocol). Pour plus d'informations, reportez-vous à la section « Numérisation vers une adresse FTP » à la page 131 .
Scan to Network	Numériser un document, puis l'envoyer vers un dossier réseau partagé. Pour plus d'informations, reportez-vous à la section « Configuration de Scan to Network » à la page 24 .

Activation des applications d'écran d'accueil

Recherche d'informations sur les applications de l'écran d'accueil

Votre imprimante est fournie avec des applications préinstallées sur l'écran d'accueil. Avant de pouvoir utiliser ces applications, vous devez les activer et les paramétrer à l'aide du serveur Web incorporé. Pour plus d'informations sur l'accès au serveur Web incorporé, reportez-vous à « [Accès au serveur Web incorporé](#) » à la page [19](#).

Pour plus d'informations sur la configuration et l'utilisation des applications de l'écran d'accueil, procédez comme suit :

- 1 Accédez au site <http://support.lexmark.com>.
- 2 Cliquez sur **Logiciels et solutions**, puis sélectionnez une des options suivantes :
 - **Scan to Network** : recherche d'informations sur l'application Scan to Network.
 - **Autres applications** : recherche d'informations sur les autres applications.
- 3 Cliquez sur l'onglet **Manuels**, puis sélectionnez le document de l'application de l'écran d'accueil.

Configuration de Forms and Favorites

Remarque : Il est possible qu'une version ultérieure de ce *Guide de l'utilisateur* contienne un lien direct vers le *Guide de l'administrateur* de cette application. Pour rechercher des mises à jour de ce *guide de l'utilisateur*, rendez-vous sur <http://support.lexmark.com>.

Utiliser	Pour
	<p>Cette application vous aide à simplifier et à rationaliser vos processus de travail en vous permettant de rechercher et d'imprimer rapidement des formulaires en ligne fréquemment utilisés, directement à partir de l'écran d'accueil.</p> <p>Remarque : L'imprimante doit être autorisée à accéder au dossier réseau, site FTP ou site Web où le signet est enregistré. A partir de l'ordinateur sur lequel le signet est enregistré, utilisez les paramètres de partage, de sécurité et de pare-feu pour accorder à l'imprimante au minimum un accès en <i>lecture</i>. Pour obtenir de l'aide, consultez la documentation fournie avec votre système d'exploitation.</p>

- 1 Ouvrez un navigateur Web, puis tapez l'adresse IP de l'imprimante dans le champ d'adresse.

Remarque : Voir l'adresse IP de l'imprimante sur l'écran d'accueil. L'adresse IP apparaît sous la forme de quatre séries de chiffres séparées par des points, par exemple 123.123.123.123.

- 2 Cliquez sur **Paramètres** > **App.** > **Gest. app.** > **Forms and Favorites**.

3 Cliquez sur **Ajouter**, puis personnalisez les paramètres.

Remarques :

- Voir l'aide contextuelle en regard d'un champ pour obtenir la description du paramètre correspondant.
- Pour vous assurer que les paramètres d'emplacement du signet sont corrects, saisissez l'adresse IP exacte de l'ordinateur hôte où se trouve le signet. Pour plus d'informations sur la manière d'obtenir l'adresse IP de l'ordinateur hôte, reportez-vous à « [Recherche de l'adresse IP de l'ordinateur](#) » à la [page 19](#).
- Vérifiez que l'imprimante a des droits d'accès sur le dossier qui renferme le signet.

4 Cliquez sur **Appliquer**.

Pour utiliser l'application, appuyez sur **Forms and Favorites** sur l'écran d'accueil de l'imprimante, puis parcourez les catégories de formulaires ou recherchez des formulaires d'après le numéro, le nom ou la description d'un formulaire.

Configuration de Card Copy

Remarque : Il est possible qu'une version ultérieure de ce *Guide de l'utilisateur* contienne un lien direct vers le *Guide de l'administrateur* de cette application. Pour rechercher des mises à jour de ce *guide de l'utilisateur*, rendez-vous sur <http://support.lexmark.com>.

Utiliser	Pour
	<p>Copier rapidement et facilement vos cartes d'identité, cartes d'assurance et autres cartes qui se trouvent dans votre portefeuille.</p> <p>Vous pouvez numériser et imprimer les deux faces d'une carte sur une seule page. Vous économisez ainsi du papier et accédez facilement à toutes les informations qui se trouvent sur la carte.</p>

1 Ouvrez un navigateur Web, puis tapez l'adresse IP de l'imprimante dans le champ d'adresse.

Remarque : Voir l'adresse IP de l'imprimante sur l'écran d'accueil. L'adresse IP apparaît sous la forme de quatre séries de chiffres séparées par des points, par exemple 123.123.123.123.

2 Cliquez sur **Paramètres > Apps > Gest. app > Card Copy**.

3 Le cas échéant, modifiez les options de numérisation par défaut.

- **Bac par défaut :** sélectionnez le bac par défaut pour l'impression des images numérisées.
- **Nombre de copies par défaut :** spécifiez le nombre de copies à imprimer automatiquement lorsque vous utilisez l'application.
- **Contraste par défaut :** spécifiez le réglage en vue de réduire ou d'augmenter le niveau du contraste lorsqu'une copie de la carte numérisée est imprimée. Sélectionnez **Meilleur résultat pour le contenu** si vous souhaitez que l'imprimante règle automatiquement le contraste.
- **Mise à l'échelle par défaut :** définissez le format de la carte numérisée au moment de son impression. Le format par défaut est de 100 % (taille réelle).
- **Réglage de la résolution :** réglez la qualité de la carte numérisée.

Remarques :

- Lorsque vous numérisiez une carte, assurez-vous que la résolution de numérisation ne dépasse pas 200 ppp pour la couleur et 400 ppp pour le noir et blanc.

- Lorsque vous numérisez plusieurs cartes, veillez à ce que la résolution de numérisation ne dépasse pas 150 ppp pour la couleur et 300 ppp pour le noir et blanc.

- **Imprimer les bordures** : sélectionnez cette option pour imprimer l'image numérisée avec une bordure.

4 Cliquez sur **Appliquer**.

Pour utiliser l'application, appuyez sur **Card Copy** sur l'écran d'accueil de l'imprimante, puis suivez les instructions qui s'affichent.

Utilisation de MyShortcut

Remarque : Il est possible qu'une version ultérieure de ce *Guide de l'utilisateur* contienne un lien direct vers le *Guide de l'administrateur* de cette application. Pour rechercher des mises à jour de ce *guide de l'utilisateur*, rendez-vous sur <http://support.lexmark.com>.

Utiliser	Pour
	Créer des raccourcis sur l'écran d'accueil de l'imprimante. Vous pouvez paramétrer jusqu'à 25 travaux de copie, télécopie ou courrier électronique fréquemment utilisés.

Pour utiliser l'application, appuyez sur **MyShortcut**, puis suivez les instructions sur l'écran de l'imprimante.

Configuration de l'application Multi Send

Remarque : Il est possible qu'une version ultérieure de ce *Guide de l'utilisateur* contienne un lien direct vers le *Guide de l'administrateur* de cette application. Pour rechercher des mises à jour de ce *guide de l'utilisateur*, rendez-vous sur <http://support.lexmark.com>.

Utiliser	Pour
	Numériser un document, puis envoyer le document numérisé vers plusieurs destinations. Remarque : Vérifiez qu'il y a suffisamment d'espace disponible sur le disque dur de l'imprimante.

- 1 Ouvrez un navigateur Web, puis tapez l'adresse IP de l'imprimante dans le champ d'adresse.

Remarque : L'adresse IP de l'imprimante est affichée sur l'écran d'accueil. L'adresse IP apparaît sous la forme de quatre séries de chiffres séparées par des points, par exemple 123.123.123.123.

- 2 Cliquez sur **Paramètres** > **Apps** > **Gestion des applications** > **Multi Send**.

- 3 Dans la section Profils, cliquez sur **Ajouter**, puis personnalisez les paramètres.

Remarques :

- Voir l'aide contextuelle en regard d'un champ pour obtenir la description du paramètre correspondant.

- Si vous choisissez la destination **FTP** ou **Dossier partagé**, vérifiez que les paramètres d'emplacement de la destination sont corrects. Entrez l'adresse IP correcte de l'ordinateur hôte sur lequel se trouve la destination spécifiée. Pour plus d'informations sur la manière d'obtenir l'adresse IP de l'ordinateur hôte, reportez-vous à « [Recherche de l'adresse IP de l'ordinateur](#) » à la page 19.

4 Cliquez sur **Appliquer**.

Pour utiliser l'application, appuyez sur **Multi Send** sur l'écran d'accueil de l'imprimante, puis suivez les instructions qui s'affichent.

Configuration de Scan to Network

Remarque : Il est possible qu'une version ultérieure de ce *Guide de l'utilisateur* contienne un lien direct vers le *Guide de l'administrateur* de cette application. Pour rechercher des mises à jour de ce *guide de l'utilisateur*, rendez-vous sur <http://support.lexmark.com>.

Utiliser	Pour
	<p>Numériser un document et l'enregistrer dans un dossier réseau partagé. Vous pouvez définir jusqu'à 30 destinations distinctes de dossiers.</p> <p>Remarques :</p> <ul style="list-style-type: none"> • L'imprimante doit être autorisée à écrire dans ces destinations. A partir de l'ordinateur sur lequel la destination est définie, utilisez Partage, Sécurité et Paramètres du pare-feu pour octroyer au moins un accès en <i>écriture</i> à l'imprimante. Pour obtenir de l'aide, consultez la documentation fournie avec votre système d'exploitation. • L'icône de numérisation vers un réseau s'affiche uniquement lorsqu'une ou plusieurs destinations sont définies.

1 Ouvrez un navigateur Web, puis tapez l'adresse IP de l'imprimante dans le champ d'adresse.

Remarque : Voir l'adresse IP de l'imprimante sur l'écran d'accueil. L'adresse IP apparaît sous la forme de quatre séries de chiffres séparées par des points, par exemple 123.123.123.123.

2 Effectuez une des opérations suivantes :

- Cliquez sur **Configurer Scan to Network > Cliquez ici**.
- Cliquez sur **Paramètres > App. > Gestion des applications > Numériser vers le réseau**.

3 Indiquez les destinations, puis personnalisez les paramètres.

Remarques :

- Voir l'aide contextuelle en regard d'un champ pour obtenir la description du paramètre correspondant.
- Pour vous assurer que les paramètres d'emplacement de destination sont corrects, saisissez l'adresse IP exacte de l'ordinateur hôte où se trouve la destination indiquée. Pour plus d'informations sur la manière d'obtenir l'adresse IP de l'ordinateur hôte, reportez-vous à « [Recherche de l'adresse IP de l'ordinateur](#) » à la page 19.
- Vérifiez que l'imprimante a des droits d'accès sur le dossier qui renferme la destination indiquée.

4 Cliquez sur **Appliquer**.

Pour utiliser l'application, appuyez sur **Numériser vers réseau** sur l'écran d'accueil, puis suivez les instructions qui s'affichent sur l'écran de l'imprimante.

Configuration du panneau de commandes distant

Cette application vous permet d'interagir avec le panneau de commandes de l'imprimante, même si vous ne vous trouvez pas à proximité de l'imprimante réseau. À partir de votre ordinateur, vous pouvez consulter l'état de l'imprimante, relancer les travaux d'impression suspendus, créer des signets et effectuer d'autres tâches associées à l'impression.

1 Ouvrez un navigateur Web, puis tapez l'adresse IP de l'imprimante dans le champ d'adresse.

Remarque : Voir l'adresse IP de l'imprimante sur l'écran d'accueil. L'adresse IP apparaît sous la forme de quatre séries de chiffres séparées par des points, par exemple 123.123.123.123.

2 Cliquez sur **Paramètres > Paramètres du Panneau de commandes distant**.

3 Activez la case à cocher **Activer**, puis personnalisez les paramètres.

4 Cliquez sur **Soumettre**.

Pour utiliser l'application, cliquez sur **Panneau de commandes distant > Lancer l'applet VNC**.

Exportation et importation d'une configuration

Vous pouvez exporter les paramètres de configuration dans un fichier texte que vous pouvez ensuite importer pour appliquer les paramètres à d'autres imprimantes.

1 Ouvrez un navigateur Web, puis tapez l'adresse IP de l'imprimante dans le champ d'adresse.

Remarque : afficher l'adresse IP de l'imprimante sur l'écran d'accueil ; L'adresse IP apparaît sous la forme de quatre séries de chiffres séparées par des points, par exemple 123.123.123.123.

2 Exportez ou importez un fichier de configuration pour une ou plusieurs applications.

Pour une application

a Accédez à :

Paramètres > Applications > Gestion des applications > sélectionnez une application **> Configurer**

b Exportez ou importez le fichier de configuration.

Remarques :

- Si l'erreur **JVM saturée** se produit, répétez la procédure d'exportation jusqu'à ce que le fichier de configuration soit enregistré.
- Si le délai expire et un écran vide apparaît, réactualisez le navigateur Web, puis cliquez sur **Appliquer**.

Pour plusieurs applications

a Cliquez sur **Paramètres > Importer/Exporter**.

b Exportez ou importez un fichier de configuration.

Remarque : Lors de l'importation d'un fichier de configuration, cliquez sur **Envoyer** pour terminer le processus.

Configuration supplémentaire de l'imprimante

Installation des options internes

 **ATTENTION—RISQUE D'ELECTROCUTION** : Si vous accédez à la carte contrôleur ou installez du matériel en option ou des cartes mémoire alors que l'imprimante est déjà en service, mettez celle-ci hors tension et débranchez son câble d'alimentation de la prise électrique avant de poursuivre. Si d'autres périphériques sont connectés à l'imprimante, mettez-les également hors tension et débranchez tous les câbles reliés à l'imprimante.

Options internes disponibles

- Carte mémoire
 - DDR3 DIMM
 - Mémoire flash
 - Polices
 - Barrettes microcode
 - Formulaires et code à barres
 - Prescribe
 - IPDS
 - Printcrypton
- Disque dur de l'imprimante¹
- Lexmark™ Internal Solutions Ports (ISP)
 - Interface parallèle 1284-B
 - Serveur d'impression sans fil MarkNet™ N8350 802.11 b/g/n¹
 - Serveur d'impression sans fil MarkNet N8352 802.11 b/g/n²
 - Interface à fibres MarkNet N8130 10/100
 - Interface série RS-232-C

¹ Cette option interne est uniquement disponible sur les modèles d'imprimante MX510de, MX511de et MX511dhe.

² Cette option interne est uniquement disponible sur le modèle d'imprimante MX410de.

Accès à la carte contrôleur

⚠ ATTENTION—RISQUE D'ELECTROCUTION : Si vous accédez à la carte contrôleur ou installez du matériel en option ou des périphériques mémoire alors que l'imprimante est déjà en service, mettez celle-ci hors tension et débranchez son câble d'alimentation de la prise électrique avant de poursuivre. Si d'autres périphériques sont connectés à l'imprimante, mettez-les également hors tension et débranchez tous les câbles reliés à l'imprimante.

- 1 Ouvrez la porte d'accès à la carte contrôleur.



- 2 Ouvrez la plaque de protection de la carte contrôleur à l'aide de la poignée verte.

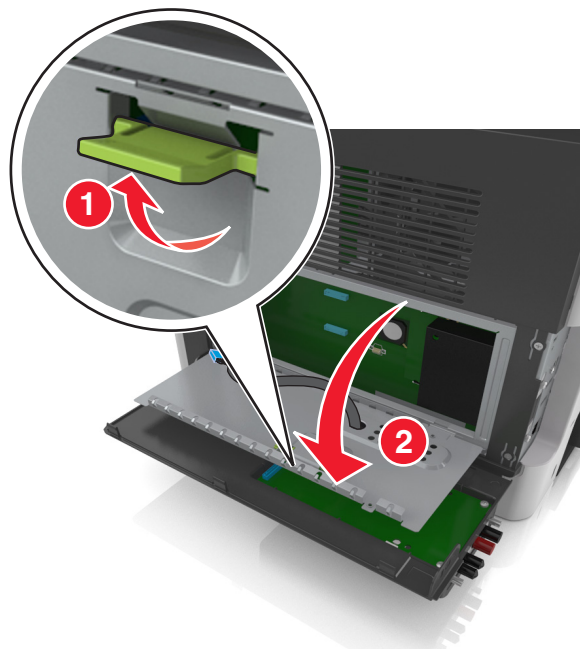

- 3 Reportez-vous à l'illustration suivante pour localiser le connecteur approprié.

Avertissement—Danger potentiel : Les composants électroniques de la carte contrôleur sont très vulnérables à l'électricité statique. Touchez une partie métallique de l'imprimante avant de manipuler les composants électroniques ou connecteurs de la carte contrôleur.

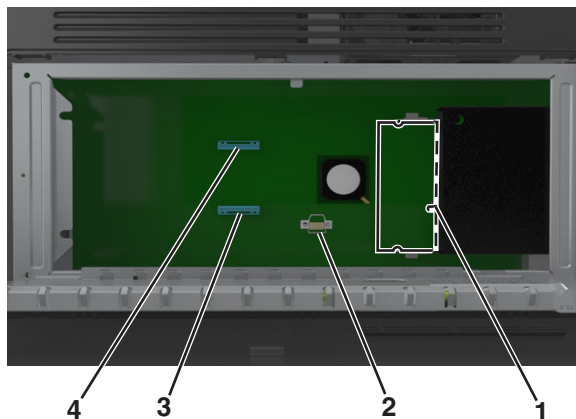

1	Connecteur de carte mémoire
2	Connecteur de carte optionnelle
3	Connecteur du disque dur de l'imprimante
4	Connecteur Lexmark Internal Solutions Port

4 Fermez la plaque de protection, puis le couvercle d'accès.

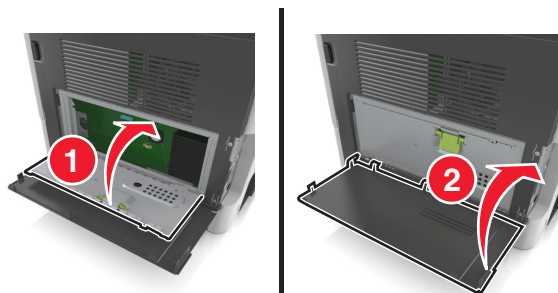

Installation d'une carte mémoire

ATTENTION—RISQUE D'ELECTROCUTION : Si vous accédez à la carte contrôleur ou installez du matériel en option ou des périphériques mémoire alors que l'imprimante est déjà en service, mettez celle-ci hors tension et débranchez son câble d'alimentation de la prise électrique avant de poursuivre. Si d'autres périphériques sont connectés à l'imprimante, mettez-les également hors tension et débranchez tous les câbles reliés à l'imprimante.

Avertissement—Danger potentiel : Les composants électroniques de la carte contrôleur sont très vulnérables à l'électricité statique. Touchez une partie métallique de l'imprimante avant de manipuler les composants électroniques ou connecteurs de la carte contrôleur.

Remarque : Vous pouvez vous procurer séparément une carte mémoire optionnelle et l'associer à la carte logique.

1 Accédez à la carte contrôleur.

Pour plus d'informations, reportez-vous à la section [« Accès à la carte contrôleur » à la page 27](#).

2 Déballez la carte mémoire.

Avertissement—Danger potentiel : Evitez de toucher les points de connexion le long des bords de la carte. Vous risqueriez de l'endommager.

3 Alignez l'encoche (1) de la carte mémoire sur l'arrête (2) du connecteur.

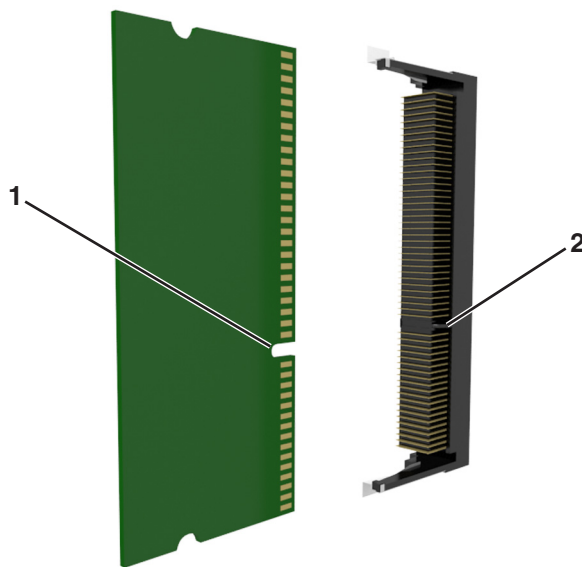

- 4 Poussez la carte mémoire dans le connecteur, puis poussez-la vers la carte logique jusqu'à ce qu'elle s'enclenche.

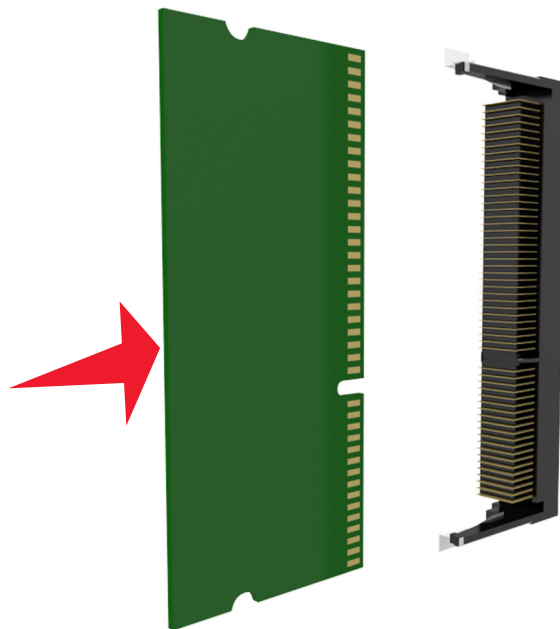

- 5 Fermez la plaque de protection de la carte contrôleur, puis sa porte d'accès.

Remarque : Lorsque le logiciel et les options matérielles de l'imprimante sont installées, il peut être nécessaire d'ajouter manuellement les options dans le pilote d'imprimante afin qu'elles soient disponibles pour des travaux d'impression. Pour plus d'informations, reportez-vous à la section « [Ajout d'options disponibles dans le pilote d'impression](#) » à la page 47.

Installation d'une carte en option

⚠ ATTENTION—RISQUE D'ELECTROCUTION : Si vous accédez à la carte contrôleur ou installez du matériel en option ou des cartes mémoire alors que l'imprimante est déjà en service, mettez celle-ci hors tension et débranchez son câble d'alimentation de la prise électrique avant de poursuivre. Si d'autres périphériques sont connectés à l'imprimante, mettez-les également hors tension et débranchez tous les câbles reliés à l'imprimante.

Avertissement—Danger potentiel : Les composants électroniques de la carte contrôleur sont très vulnérables à l'électricité statique. Touchez une partie métallique de l'imprimante avant de manipuler les composants électroniques ou connecteurs de la carte contrôleur.

- 1 Accédez à la carte contrôleur.

Pour plus d'informations, reportez-vous à la section « [Accès à la carte contrôleur](#) » à la page 27.

- 2 Déballez la carte en option.

Avertissement—Danger potentiel : Evitez de toucher les points de connexion le long des bords de la carte. Vous risqueriez de l'endommager.

3 Tenez la carte par les côtés et alignez les broches en plastique (1) avec les orifices (2) de la carte contrôleur.

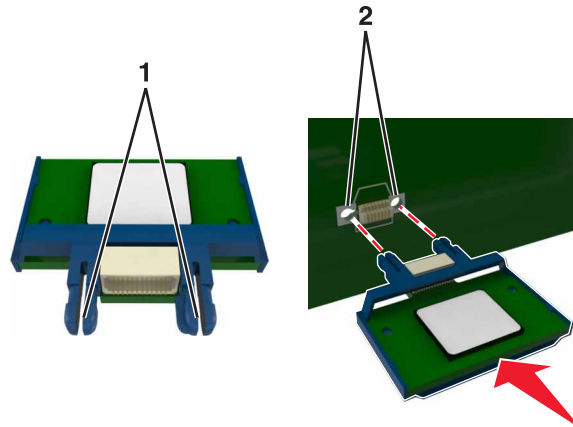

4 Mettez la carte en place en appuyant fermement.

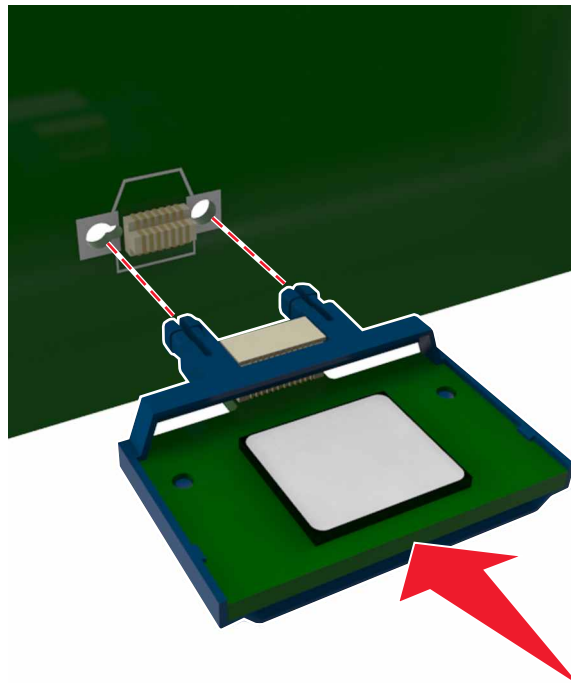

Avertissement—Danger potentiel : Une installation incorrecte de la carte peut entraîner des dégâts pour la carte et la carte contrôleur.

Remarque : Le connecteur de la carte doit être en contact et aligné avec la carte contrôleur sur toute sa longueur.

Installation d'un port Internal Solutions Port

La carte contrôleur prend en charge un port ISP (Internet Solutions Port) Lexmark en option.

Remarque : Un tournevis à tête plate est nécessaire pour la réalisation de cette opération.

⚠ ATTENTION—RISQUE D'ELECTROCUTION : Si vous accédez à la carte contrôleur ou installez du matériel en option ou des périphériques mémoire alors que l'imprimante est déjà en service, mettez celle-ci hors tension et débranchez son câble d'alimentation de la prise électrique avant de poursuivre. Si d'autres périphériques sont connectés à l'imprimante, mettez-les également hors tension et débranchez tous les câbles reliés à l'imprimante.

Avertissement—Danger potentiel : Les composants électroniques de la carte contrôleur sont très vulnérables à l'électricité statique. Touchez une partie métallique de l'imprimante avant de manipuler les composants électroniques ou connecteurs de la carte contrôleur.

1 Ouvrez la porte d'accès à la carte contrôleur.



2 Appuyez légèrement sur la butée située du côté gauche de la porte d'accès, puis faites-la glisser pour la retirer.

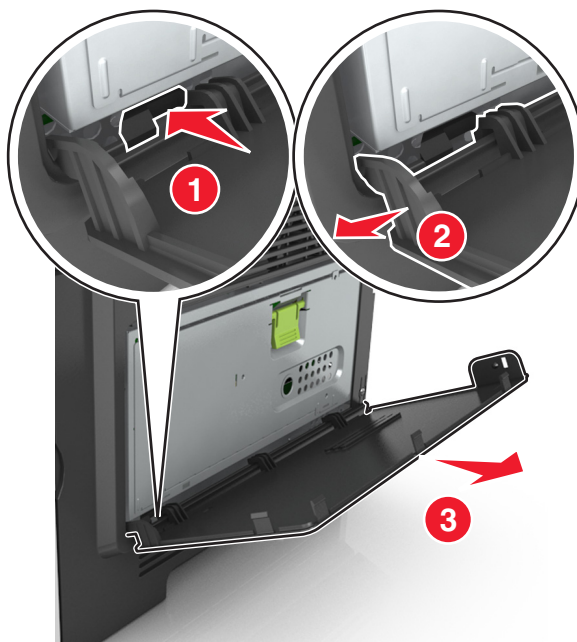

3 Déballez le kit ISP.

Remarque : Veillez à retirer et à mettre au rebut le petit câble raccordé au connecteur blanc.

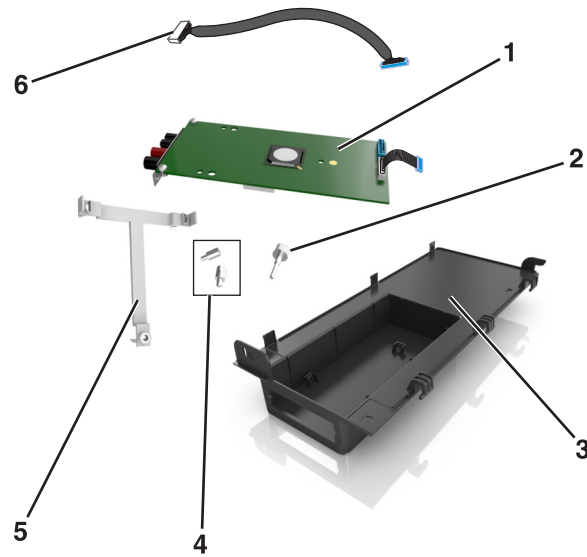

1	Solution ISP
2	Vis de fixation de l'ISP au support
3	Couvercle extérieur de l'ISP
4	Vis de fixation du support métallique de l'ISP à la cage de l'imprimante
5	Support en plastique
6	Câble ISP long

4 Placez le support en plastique à l'intérieur du couvercle extérieur de l'ISP jusqu'à ce qu'il s'enclenche.

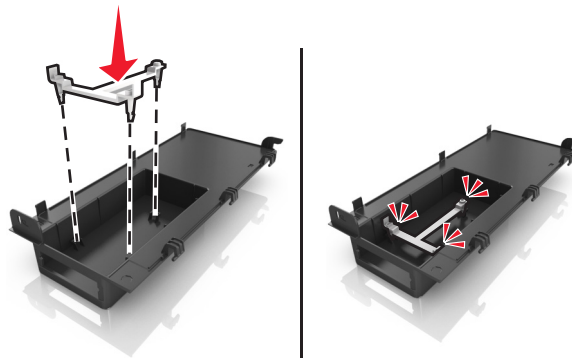

5 Faites glisser la solution ISP et poussez-la dans le support en plastique.

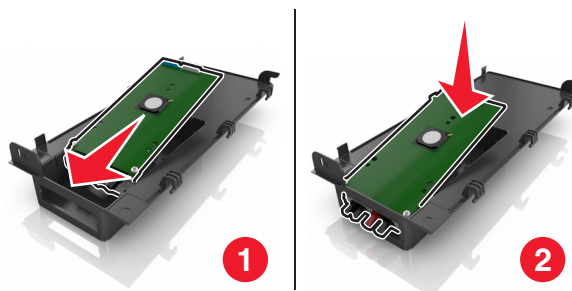

6 Fixez la solution ISP au support en plastique à l'aide de la longue vis.

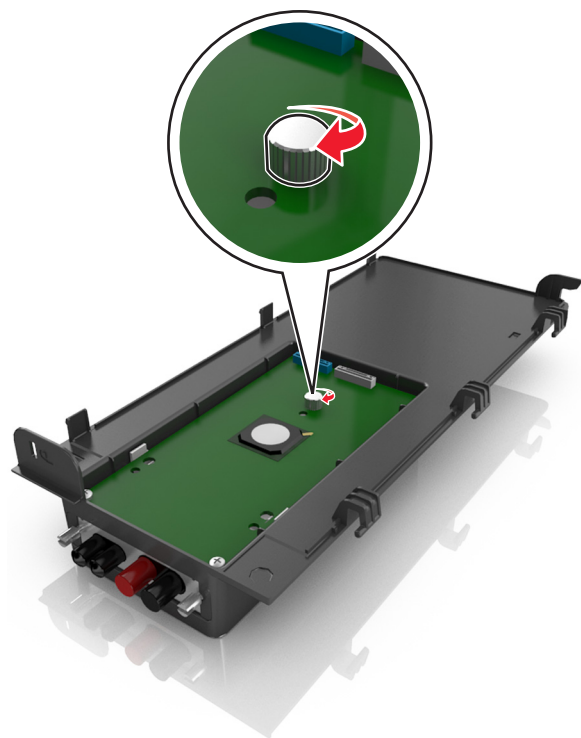

7 Serrez les deux vis à l'extrémité de la solution ISP.

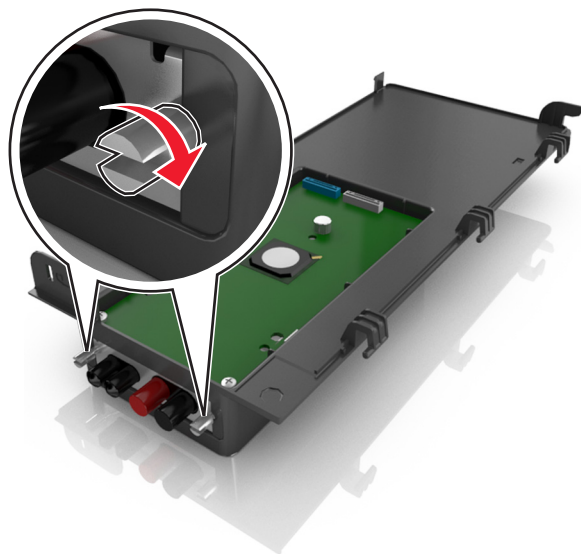

8 Fixez la fiche blanche du câble d'interface de la solution ISP à la prise blanche de l'ISP.

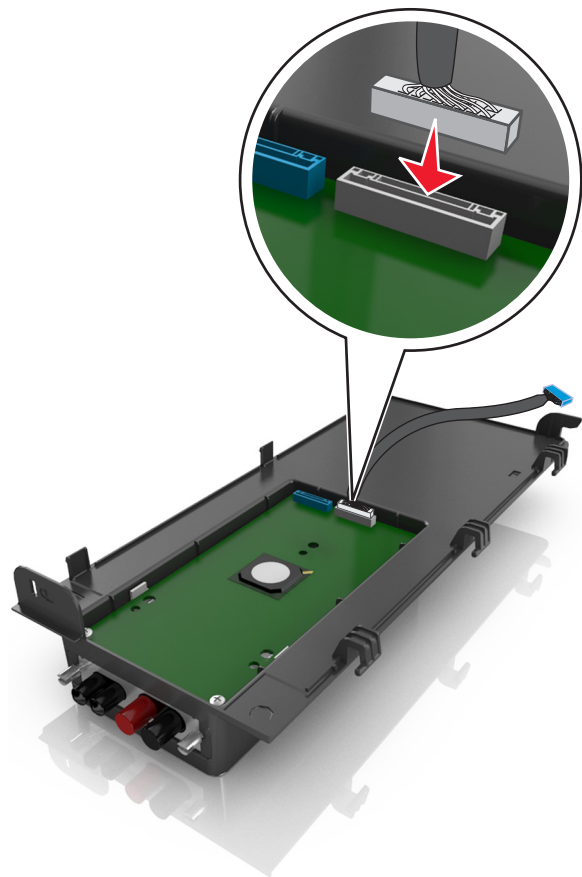

9 Fixez de biais le couvercle extérieur de l'ISP en insérant d'abord les charnières gauche.

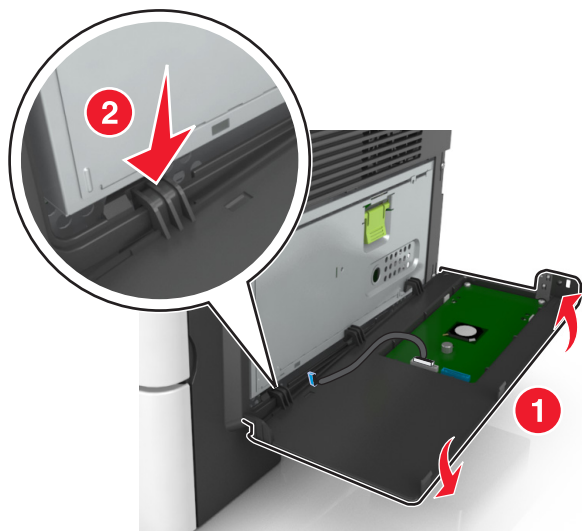

10 Abaissez le reste du couvercle, puis faites-le glisser vers la droite.

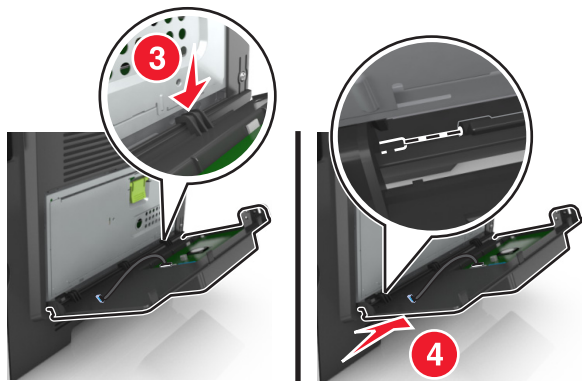

11 Faites passer le câble de l'ISP à travers la plaque de protection de la carte contrôleur.

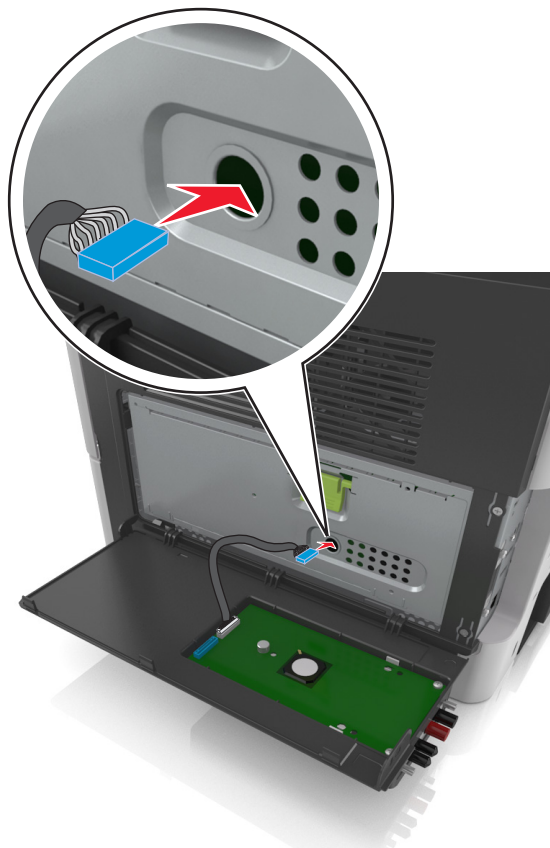

12 Ouvrez la plaque de protection à l'aide de la poignée verte.

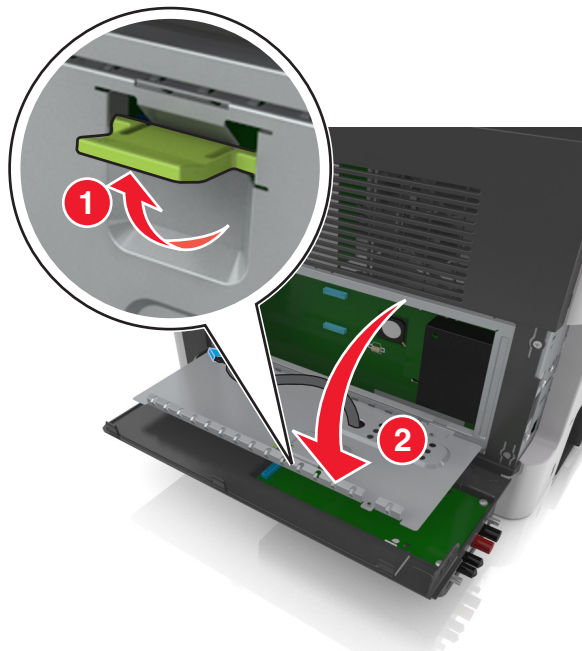

13 Fixez la fiche bleue du câble d'interface de la solution ISP à la prise bleue de la carte contrôleur.

Remarque : Si vous avez installé un disque dur sur l'imprimante, vous devez le retirer. Pour plus d'informations, reportez-vous à la section « [Retrait du disque dur de l'imprimante](#) » à la page 41. Pour réinstaller le disque dur de l'imprimante, reportez-vous à la section « [Installation d'un disque dur sur l'imprimante](#) » à la page 39.

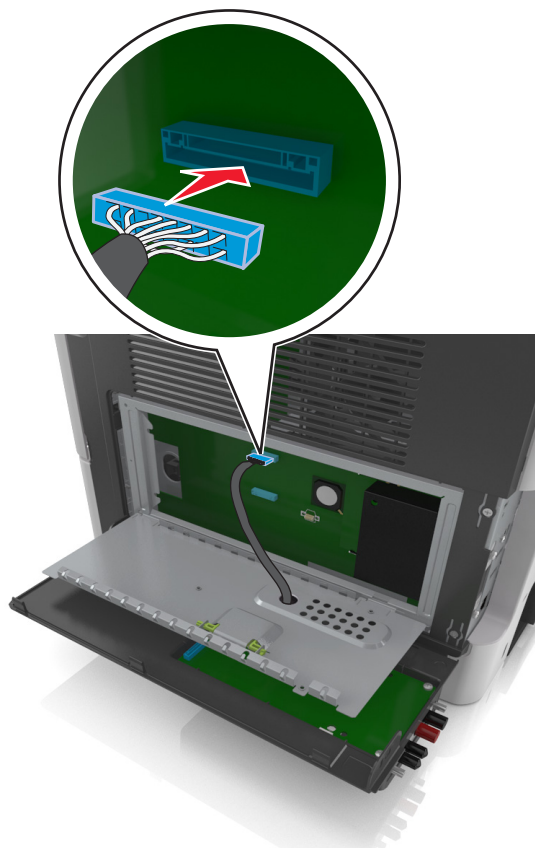

14 Fermez la plaque de protection.

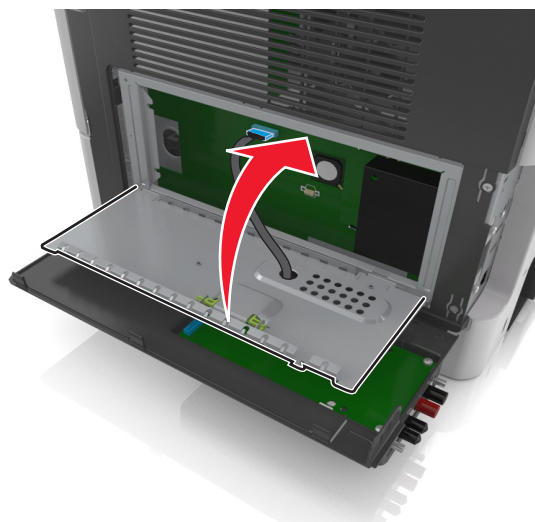

15 Fermez le couvercle extérieur de l'ISP.

Remarque : Une fois le logiciel de l'imprimante et les options matérielles installées, il peut être nécessaire d'ajouter manuellement les options dans le pilote de l'imprimante afin qu'elles soient disponibles pour des travaux d'impression. Pour plus d'informations, reportez-vous à la section [« Ajout d'options disponibles dans le pilote d'impression »](#) à la page 47.

Installation d'un disque dur sur l'imprimante

⚠ ATTENTION—RISQUE D'ELECTROCUTION : Si vous accédez à la carte contrôleur ou installez du matériel en option ou des périphériques mémoire alors que l'imprimante est déjà en service, mettez celle-ci hors tension et débranchez son câble d'alimentation de la prise électrique avant de poursuivre. Si d'autres périphériques sont connectés à l'imprimante, mettez-les également hors tension et débranchez tous les câbles reliés à l'imprimante.

Avertissement—Danger potentiel : Les composants électroniques de la carte contrôleur sont très vulnérables à l'électricité statique. Touchez une partie métallique de l'imprimante avant de manipuler les composants électroniques ou connecteurs de la carte contrôleur.

1 Accédez à la carte contrôleur.

Pour plus d'informations, reportez-vous à la section [« Accès à la carte contrôleur »](#) à la page 27.

2 Sortez le disque dur de l'imprimante de son emballage.

3 Installez le disque dur de l'imprimante sur la carte contrôleur.

Avertissement—Danger potentiel : Tenez le carte de circuits imprimés par les bords uniquement. Ne touchez pas et n'appuyez pas au centre du disque dur de l'imprimante. Vous risqueriez de l'endommager.

a Desserrez les vis à l'aide d'un tournevis à tête plate.

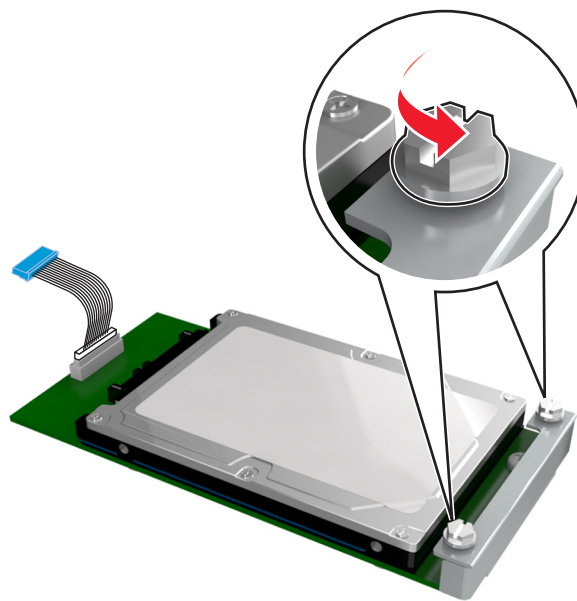

b Insérez la fiche du câble d'interface du disque dur de l'imprimante dans la prise de la carte contrôleur.

Remarque : La fiche et la prise sont de couleur bleue.

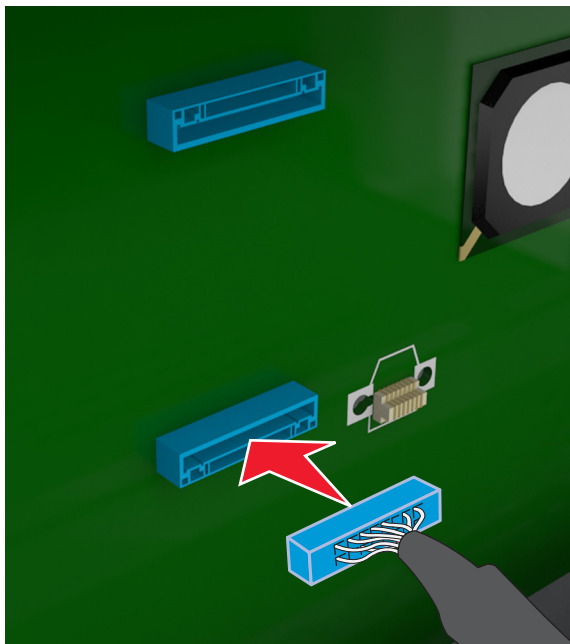

- c Alignez les vis du disque dur de l'imprimante sur les fentes des supports de la carte contrôleur, puis faites glisser le disque dur de l'imprimante sur les supports.

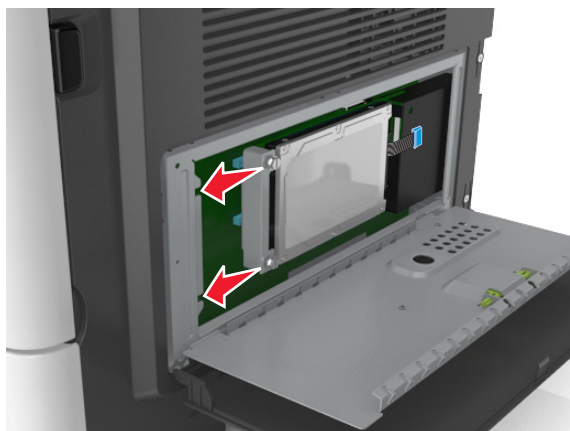

- d Serrez les deux vis.

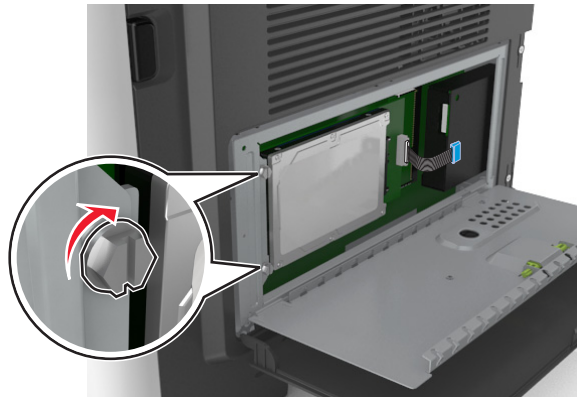

- 4 Fermez la plaque de protection de la carte contrôleur, puis sa porte d'accès.

Remarque : Lorsque le logiciel et les options matérielles de l'imprimante sont installées, il peut être nécessaire d'ajouter manuellement les options dans le pilote d'imprimante afin qu'elles soient disponibles pour des travaux d'impression. Pour plus d'informations, reportez-vous à la section [« Ajout d'options disponibles dans le pilote d'impression » à la page 47.](#)

Retrait du disque dur de l'imprimante

Avertissement—Danger potentiel : Les composants électroniques de la carte contrôleur sont très vulnérables à l'électricité statique. Touchez une partie métallique de l'imprimante avant de manipuler les composants électroniques ou connecteurs de la carte contrôleur.

- 1 Accédez à la carte contrôleur.

Pour plus d'informations, reportez-vous à la section [« Accès à la carte contrôleur » à la page 27.](#)

Remarque : Un tournevis à tête plate est nécessaire pour la réalisation de cette opération.

- 2 Desserrez les vis qui relient le disque dur de l'imprimante au support de la carte contrôleur.

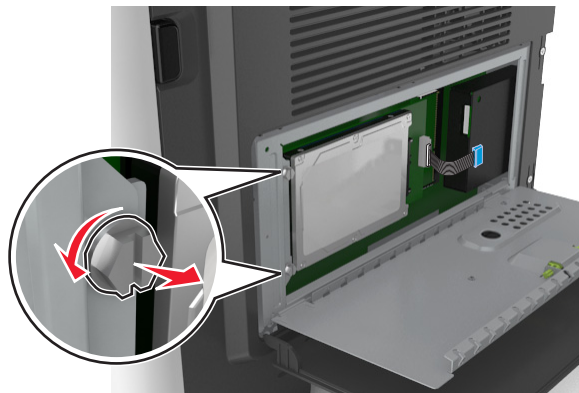

- 3 Déconnectez le câble de l'interface du disque dur de l'imprimante du réceptacle sur la carte contrôleur en le laissant connecté au disque dur de l'imprimante. Appuyez sur l'extrémité de la fiche du câble de l'interface pour débloquer le loquet et retirer le câble.

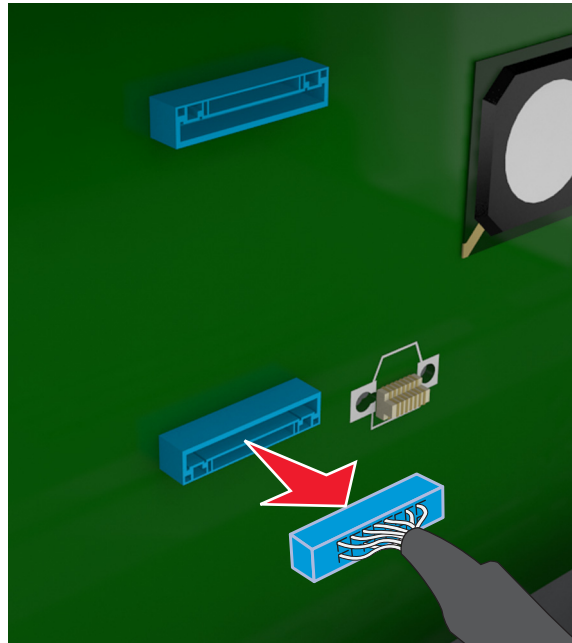

- 4 Tenez le disque dur de l'imprimante par les bords et retirez-le de l'imprimante.
- 5 Fermez la plaque de protection de la carte contrôleur, puis la porte d'accès.

Installation des options matérielles

Ordre d'installation

- ATTENTION—RISQUE DE BLESSURE** : L'imprimante pèse plus de 18 kg (40 lb). L'intervention d'au moins deux personnes est donc nécessaire pour la soulever sans risque.
- ATTENTION—RISQUE D'ELECTROCUTION** : Si vous accédez à la carte contrôleur ou installez du matériel en option ou des périphériques mémoire alors que l'imprimante est déjà en service, mettez celle-ci hors tension et débranchez son câble d'alimentation de la prise électrique avant de poursuivre. Si d'autres périphériques sont connectés à l'imprimante, mettez-les également hors tension et débranchez tous les câbles reliés à l'imprimante.
- ATTENTION—RISQUE DE BASCULEMENT** : les configurations de montage sur le sol nécessitent un meuble supplémentaire pour des raisons de stabilité. Utilisez un support ou une base d'imprimante si vous utilisez plusieurs options d'entrée. Si vous avez acheté une imprimante multifonction (MFP) qui numérise, copie et envoie des télécopies, vous aurez peut-être besoin d'un meuble supplémentaire. Pour plus d'informations, reportez-vous au site Web www.lexmark.com/multifunctionprinters.

Installez l'imprimante ainsi que toutes les options matérielles que vous avez achetées dans l'ordre suivant :

- Support d'imprimante
- Tiroir 250 ou 500 feuilles optionnel
- Imprimante

Pour plus d'informations sur l'installation d'un socle, d'un tiroir 250 ou 550 feuilles en option ou d'un espaceur, consultez la fiche d'installation fournie avec l'option.

Installation des tiroirs en option

⚠ ATTENTION—RISQUE DE BLESSURE : L'imprimante pèse plus de 18 kg (40 lb). L'intervention d'au moins deux personnes est donc nécessaire pour la soulever sans risque.

⚠ ATTENTION—RISQUE D'ELECTROCUTION : Si vous accédez à la carte contrôleur ou installez du matériel en option ou des périphériques mémoire alors que l'imprimante est déjà en service, mettez celle-ci hors tension et débranchez son câble d'alimentation de la prise électrique avant de poursuivre. Si d'autres périphériques sont connectés à l'imprimante, mettez-les également hors tension et débranchez tous les câbles reliés à l'imprimante.

⚠ ATTENTION—RISQUE DE BASCULEMENT : les configurations de montage sur le sol nécessitent un meuble supplémentaire pour des raisons de stabilité. Utilisez un support ou une base d'imprimante si vous utilisez plusieurs options d'entrée. Si vous avez acheté une imprimante multifonction (MFP) qui numérise, copie et envoie des télécopies, vous aurez peut-être besoin d'un meuble supplémentaire. Pour plus d'informations, reportez-vous au site Web www.lexmark.com/multifunctionprinters.

- 1 Mettez l'imprimante hors tension à l'aide du commutateur d'alimentation et débranchez le câble d'alimentation de la prise électrique.

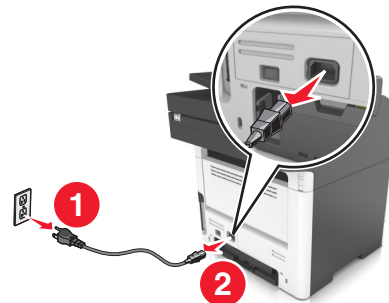

- 2 Déballez le tiroir et retirez tous les matériaux d'emballage.

- Sortez le tiroir de la base.

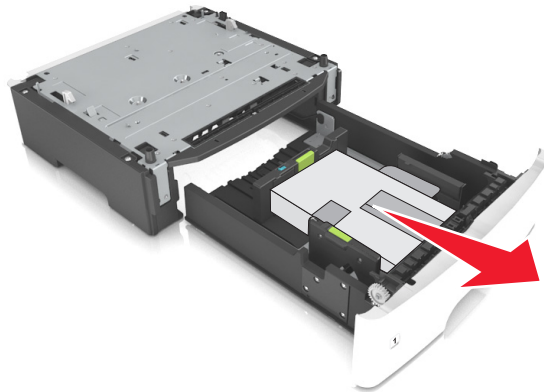

- Retirez tout matériau d'emballage de l'intérieur du tiroir.
- Insérez le tiroir dans la base.
- Placez le tiroir à proximité de l'imprimante.
- Alignez l'imprimante sur le tiroir, puis abaissez-la lentement pour la mettre en place.

Remarque : les tiroirs optionnels s'emboîtent lorsqu'ils sont empilés.

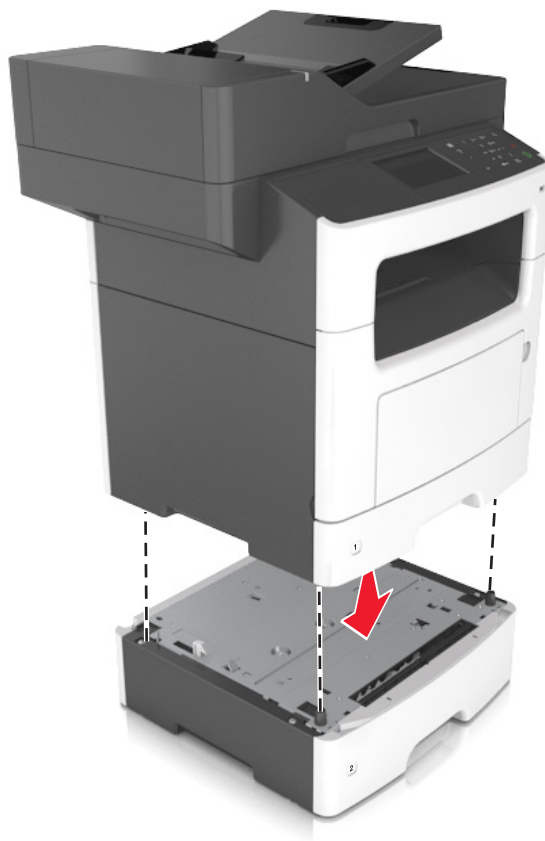

8 Branchez le câble d'alimentation sur l'imprimante, puis sur une prise de courant correctement reliée à la terre, puis mettez l'imprimante sous tension.

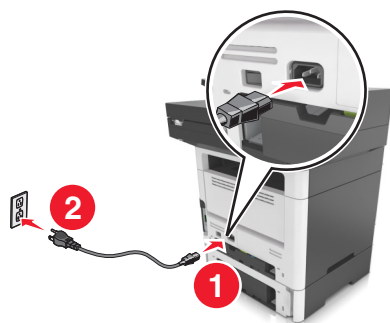

Remarques :

- Lorsque le logiciel et les options matérielles de l'imprimante sont installées, il peut être nécessaire d'ajouter manuellement les options dans le pilote d'imprimante afin qu'elles soient disponibles pour des travaux d'impression. Pour plus d'informations, reportez-vous à la section [« Ajout d'options disponibles dans le pilote d'impression »](#) à la page 47.
- Pour retirer les tiroirs en option, faites glisser le loquet situé sur le côté droit de l'imprimante vers l'avant de celle-ci jusqu'à ce qu'il s'enclenche, puis retirez les tiroirs un à un, du haut vers le bas.

Connexion des câbles

- ⚠ ATTENTION—RISQUE D'ELECTROCUTION :** Pour éviter tout risque d'électrocution, n'installez pas ce produit et ne procédez à aucun branchement (cordon d'alimentation, télécopie, téléphone, etc.) en cas d'orage.
- ⚠ ATTENTION—RISQUE DE BLESSURE :** Pour éviter tout risque d'électrocution ou d'incendie, branchez le câble d'alimentation directement à une prise électrique répondant aux exigences requises et correctement mise à la terre, proche du produit et facile d'accès.
- ⚠ ATTENTION—RISQUE DE BLESSURE :** Pour éviter tout risque d'incendie ou d'électrocution, utilisez uniquement le câble d'alimentation fourni avec ce produit ou un câble de remplacement autorisé par le fabricant.
- ⚠ ATTENTION—RISQUE DE BLESSURE :** Pour réduire le risque d'incendie, utilisez uniquement un câble de télécommunication 26 AWG minimum (RJ-11) pour connecter ce produit au réseau téléphonique public. Pour les utilisateurs en Australie, le câble doit être approuvé par l'Australian Communications and Media Authority.

Avertissement—Danger potentiel : Pour éviter toute perte de données ou tout dysfonctionnement de l'imprimante, ne touchez pas au câble USB, à l'adaptateur réseau sans fil ou aux zones de l'imprimante illustrées lors de l'impression.

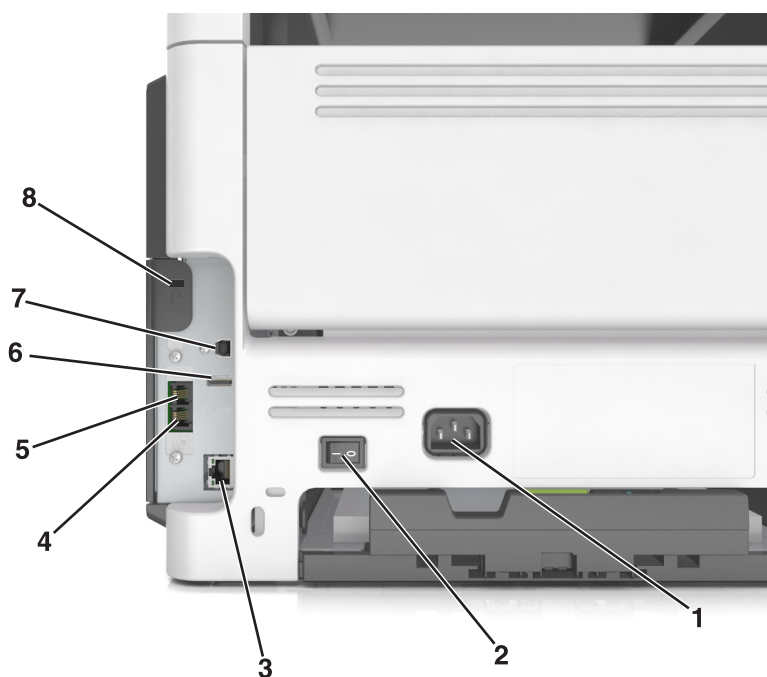

	Utilisez	Pour
1	Prise du cordon d'alimentation	Brancher l'imprimante sur une prise secteur correctement mise à la terre.
2	Commutateur d'alimentation	Allumer ou éteindre l'imprimante.
3	Port Ethernet	Raccorder l'imprimante à un réseau Ethernet.

	Utilisez	Pour
4	Port EXT	Connecter d'autres périphériques (téléphone ou répondeur) à l'imprimante et à la ligne téléphonique. Utilisez ce port si vous ne disposez pas d'une ligne de télécopie dédiée pour l'imprimante et si ce mode de connexion est pris en charge dans votre pays ou région. Remarque : Retirer la prise de l'adaptateur pour accéder au port.
5	Port LINE	Connecter l'imprimante à une ligne téléphonique active via une prise murale standard (RJ-11), un filtre ADSL, un adaptateur VoIP ou tout autre adaptateur permettant de se connecter à la ligne téléphonique pour envoyer et recevoir des télécopies.
6	Port USB	Connectez un clavier ou toute option compatible.
7	Port USB de l'imprimante	Raccorder l'imprimante à l'ordinateur.
8	Fente de sécurité	Installer un verrou pour fixer l'imprimante.

Configuration du logiciel d'imprimante

Installation du logiciel de l'imprimante

- 1 Obtenez une copie du programme d'installation du logiciel.
 - Depuis le CD logiciel fourni avec l'imprimante.
 - Accédez à l'adresse <http://support.lexmark.com>, puis sélectionnez votre imprimante et votre système d'exploitation.
- 2 Lancez le programme d'installation et suivez les instructions qui s'affichent sur l'écran de l'ordinateur.
- 3 Pour les utilisateurs Macintosh, ajoutez l'imprimante.

Remarque : L'adresse IP de l'imprimante figure dans la section TCP/IP du menu Réseau/Ports.

Ajout d'options disponibles dans le pilote d'impression

Pour les utilisateurs Windows

- 1 Ouvrez le dossier Imprimantes.
- 2 Sélectionnez l'imprimante que vous souhaitez mettre à jour, puis effectuez les opérations suivantes :
 - Sous Windows 7 ou version ultérieure, sélectionnez **Propriétés de l'imprimante**.
 - Pour les versions antérieures, sélectionnez **Propriétés**.
- 3 Accédez à l'onglet Configuration, puis cliquez sur **Mettre à jour - Interroger l'imprimante**.
- 4 Appliquez les modifications.

Pour les utilisateurs Macintosh

- 1 Dans Préférences système du menu Pomme, naviguez jusqu'à votre imprimante, puis sélectionnez **Options et consommables**.
- 2 Accédez à la liste des options matérielles, puis ajoutez les options installées.

3 Appliquez les modifications.

Utilisation en réseau

Remarques :

- Avant de configurer l'imprimante sur un réseau sans fil, achetez d'abord un adaptateur réseau sans fil <trademark registered="yes">MarkNet</trademark> N8350 pour les modèles d'imprimante MX510de, MX511de et MX511dhe ou un adaptateur réseau sans fil <trademark registered="yes">MarkNet</trademark> N8352 pour le modèle d'imprimante MX410de. Pour des informations sur l'installation de l'adaptateur réseau sans fil, reportez-vous à la notice d'utilisation fournie avec l'adaptateur.
- SSID (Service Set Identifier) est le nom attribué à un réseau sans fil. WEP (Wired Equivalent Privacy), WPA (Wi-Fi Protected Access) et WPA2 sont des types de sécurité utilisés sur un réseau.

Préparation de la configuration de l'imprimante sur un réseau Ethernet

Pour configurer votre imprimante pour un réseau Ethernet, organisez les informations suivantes avant de commencer :

Remarque : si votre réseau affecte automatiquement des adresses IP aux ordinateurs et imprimantes, passez à l'installation de l'imprimante.

- Adresse IP valide et unique de l'imprimante à utiliser sur le réseau
- Passerelle du réseau
- Masque de réseau
- Surnom de l'imprimante (facultatif)

Remarque : un surnom d'imprimante peut faciliter l'identification de cette dernière sur le réseau. Vous pouvez utiliser le surnom d'imprimante par défaut ou affecter un nom facile à retenir.

Vous aurez besoin d'un câble Ethernet pour connecter l'imprimante au réseau et d'un port disponible pour la connexion physique. Chaque fois que cela est possible, utilisez un câble réseau neuf pour éviter d'éventuels problèmes causés par un câble endommagé.

Préparation de l'installation de l'imprimante sans fil sur un réseau sans fil.

Remarques :

- Assurez-vous que votre adaptateur réseau sans fil est installé sur votre imprimante et qu'il fonctionne correctement. Pour plus d'informations, reportez-vous à la notice d'utilisation fournie avec l'adaptateur réseau sans fil.
- Assurez-vous que votre point d'accès (routeur sans fil) est activé et qu'il fonctionne correctement.

Assurez-vous que vous disposez des informations suivantes avant de configurer les paramètres de l'imprimante sans fil :

- **SSID :** le SSID correspond au nom du réseau.
- **Mode sans fil (ou mode réseau) :** le mode peut être infrastructure ou ad hoc.

- **Canal (réseaux sans fil ad hoc)** : par défaut, le réglage automatique du canal est sélectionné pour les réseaux en mode infrastructure.

Certains réseaux en mode ad hoc requièrent également le réglage automatique. Demandez conseil auprès de votre assistant système si vous avez des doutes concernant le canal à sélectionner.

- **Méthode de sécurité** : il existe quatre options de base pour la méthode de sécurité :

- Clé WEP :

Si votre réseau utilise plus d'une clé WEP, vous pouvez saisir jusqu'à quatre clés dans les zones prévues à cet effet. Pour sélectionner la clé en cours d'utilisation sur le réseau, sélectionnez la clé WEP transmise par défaut.

- Clé préparatagée ou phrase de passe WPA ou WPA2

Le WPA comprend une fonction de cryptage comme couche supplémentaire de sécurité. La méthode de cryptage peut être AES ou TKIP. La méthode de cryptage doit être la même pour le routeur et l'imprimante, faute de quoi l'imprimante sera dans l'impossibilité de communiquer sur le réseau.

- 802.1X–RADIUS

Si vous installez l'imprimante sur un réseau 802.1X, les informations suivantes vous seront nécessaires :

- Type d'authentification
- Type d'authentification interne
- Nom d'utilisateur et mot de passe 802.1X
- Certificats

- Pas de sécurité

Si votre réseau sans fil n'utilise aucune méthode de sécurité, vous ne possédez aucune information de sécurité.

Remarque : Nous vous déconseillons d'utiliser un réseau sans fil non sécurisé.



Remarques :

- si vous ne connaissez pas le SSID du réseau auquel votre ordinateur est connecté, lancez l'utilitaire sans fil de votre adaptateur réseau, puis recherchez le nom du réseau. Si vous ne trouvez pas le SSID ou les informations de sécurité de votre réseau, consultez la documentation fournie avec le point d'accès ou adressez-vous à votre technicien de support technique.
- Pour obtenir la clé prépartagée ou la phrase de passe WPA/WPA2 du réseau sans fil, reportez-vous à la documentation livrée avec votre point d'accès, à l'Embedded Web Server associée au point d'accès, ou encore consultez le technicien de support système.

Connexion de l'imprimante à l'aide de l'Assistant de configuration sans fil

Avant de commencer, vérifiez les points suivants :

- Un adaptateur réseau sans fil est installé sur l'imprimante et fonctionne correctement. Pour plus d'informations, reportez-vous à la notice d'utilisation fournie avec l'adaptateur réseau sans fil.
- Un câble Ethernet est déconnecté de l'imprimante.
- NIC actif est réglé sur Auto. Pour le régler sur Auto, accédez à :

 > Réseau/Ports > NIC actif > Auto > 

Remarque : Veillez à éteindre l'imprimante, à patienter au moins cinq secondes, puis à la rallumer.

1 A partir du panneau de commandes de l'imprimante, allez sur :

 > **Réseaux/Ports** > **Réseau [x]** > **Réseau [x] Configuration** > **Sans fil** > **Configuration de la connexion sans fil**

2 Sélectionnez une configuration de connexion sans fil.

Utilisation	A
Recherche des réseaux	Affichez les connexions sans fil disponibles. Remarque : Ce menu affiche l'ensemble des SSID de diffusion sécurisés ou non.
Entrer un nom de réseau	Tapez manuellement le SSID. Remarque : Assurez-vous de taper le SSID approprié.
Wi-Fi Protected Setup	Connectez l'imprimante à un réseau sans fil à l'aide de Wi-Fi Protected Setup.

3 Suivez les instructions qui s'affichent sur l'écran de l'imprimante.

Connexion de l'imprimante à un réseau sans fil à l'aide de Wi-Fi Protected Setup

Avant de commencer, vérifiez les points suivants :

- Le point d'accès (routeur sans fil) est certifié Wi-Fi Protected Setup (WPS) ou compatible WPS. Pour plus d'informations, consultez la documentation fournie avec votre point d'accès.
- Un adaptateur réseau sans fil installé sur votre imprimante est raccordé et fonctionne correctement. Pour plus d'informations, reportez-vous à la notice d'utilisation fournie avec l'adaptateur réseau sans fil.

Utilisation de la méthode PBC (Push Button Configuration, configuration des boutons de commande)

1 A partir du panneau de commandes de l'imprimante, accédez à :

 > **Réseau/Ports** > **Réseau [x]** > **Configuration du réseau [x]** > **Sans fil** > **Configuration du réseau sans fil** > **Wi-Fi Protected Setup** > **Démarrer Méthode PBC**

2 Suivez les instructions qui s'affichent sur l'écran de l'imprimante.

Utilisation de la méthode PIN (Personal Identification Number, numéro d'identification personnel)

1 A partir du panneau de commandes de l'imprimante, accédez à :

 > **Réseau/Ports** > **Réseau [x]** > **Configuration du réseau [x]** > **Sans fil** > **Configuration du réseau sans fil** > **Wi-Fi Protected Setup** > **Démarrer Méthode PIN**

2 Copiez le code PIN WPS à huit chiffres.

3 Ouvrez un navigateur Web, puis tapez l'adresse IP de votre point d'accès dans le champ d'adresse.

Remarques :

- L'adresse IP apparaît sous la forme de quatre séries de chiffres séparées par des points, par exemple 123.123.123.123.
- Si vous utilisez un serveur proxy, désactivez-le temporairement pour charger correctement la page Web.

- 4 Accédez aux paramètres WPS. Pour plus d'informations, consultez la documentation fournie avec votre point d'accès.
- 5 Saisissez le code PIN à huit chiffres, puis enregistrez le paramètre.

Connexion de l'imprimante à un réseau sans fil à l'aide du serveur Web incorporé

Avant de commencer, vérifiez les points suivants :

- Votre imprimante est connectée temporairement à un réseau Ethernet.
- Un adaptateur réseau sans fil est installé sur votre imprimante et fonctionne correctement. Pour plus d'informations, reportez-vous à la notice d'utilisation fournie avec l'adaptateur réseau sans fil.

- 1 Ouvrez un navigateur Web, puis tapez l'adresse IP de l'imprimante dans le champ d'adresse.

Remarques :

- Voir l'adresse IP de l'imprimante sur son panneau de commandes. L'adresse IP apparaît sous la forme de quatre séries de chiffres séparées par des points, par exemple 123.123.123.123.
- Si vous utilisez un serveur proxy, désactivez-le temporairement pour charger correctement la page Web.

- 2 Cliquez sur **Paramètres > Réseau/Ports > Sans fil**.

- 3 Modifiez les paramètres afin qu'ils correspondent à ceux de votre point d'accès (routeur sans fil).

Remarque : Veillez à saisir le SSID, la méthode de sécurité, la clé prépartagée ou phrase de passe, le mode réseau et le canal corrects.

- 4 Cliquez sur **Envoyer**.

- 5 Eteignez l'imprimante, puis déconnectez le câble Ethernet. Ensuite, attendez au moins cinq secondes avant de remettre l'imprimante sous tension.

- 6 Pour vérifier si votre imprimante est connectée au réseau, imprimez une page de configuration du réseau. Dans la section Carte réseau [x], vérifiez si l'état est Connectée.

Modification des paramètres du port après l'installation d'un nouveau port de solutions interne

Remarques :

- Si l'imprimante dispose d'une adresse IP statique, ne modifiez pas la configuration.
- Si les ordinateurs sont configurés pour utiliser le nom de réseau au lieu d'une adresse IP, ne modifiez pas la configuration.
- Si vous ajoutez un port de solutions interne (ISP) sans fil à une imprimante déjà configurée pour une connexion Ethernet, déconnectez l'imprimante du réseau Ethernet.

Pour les utilisateurs Windows

- 1 Ouvrez le dossier Imprimantes.
- 2 Dans le menu contextuel de l'imprimante avec le nouveau port ISP, accédez aux propriétés de l'imprimante.

- 3 Configurez le port dans la liste.
- 4 Mettez à jour l'adresse IP.
- 5 Appliquez les modifications.

Pour les utilisateurs Macintosh

- 1 Dans le menu Pomme, sélectionnez Préférences système, accédez à la liste d'imprimantes, puis sélectionnez + > IP.
- 2 Saisissez l'adresse IP dans le champ d'adresse.
- 3 Appliquez les modifications.

Configuration de l'impression série (Windows uniquement)

- 1 Définissez les paramètres de l'imprimante.
 - a A partir du panneau de commandes, accédez au menu des paramètres du port.
 - b Recherchez le menu des paramètres du port série et réglez les paramètres si nécessaire.
 - c Appliquez les modifications.
- 2 Depuis votre ordinateur, ouvrez le dossier Imprimantes, puis sélectionnez votre imprimante.
- 3 Ouvrez les propriétés de l'imprimante, puis sélectionnez le port COM dans la liste.
- 4 Définissez les paramètres du port COM dans le Gestionnaire de périphériques.

Remarques :

- L'impression série réduit la vitesse d'impression.
- Assurez-vous que le câble série est connecté au port série de l'imprimante.

Vérification de la configuration de l'imprimante

Une fois toutes les options matérielles et logicielles installées et une fois l'imprimante sous tension, vérifiez que cette dernière est correctement configurée en imprimant les éléments suivants :

- **Page des paramètres de menus** : utilisez cette page pour vous assurer que les options d'impression sont correctement installées. Si une des options que vous avez installées ne se trouve pas dans la liste, cela signifie qu'elle n'est pas correctement installée. Supprimez l'option et réinstallez-la.
- **Page de configuration du réseau** : si votre imprimante prend en charge le réseau, utilisez cette page pour vérifier que la connexion réseau fonctionne. Cette page permet également d'obtenir des informations importantes qui vous aident à configurer les impressions réseau.

Impression d'une page des paramètres de menu

Dans l'écran d'accueil, accédez à :

 > **Rapports** > **Page des paramètres de menus**

Impression d'une page de configuration réseau

Si l'imprimante est en réseau, imprimez une page de configuration réseau pour vérifier la connexion réseau. Cette page permet également d'obtenir des informations importantes qui vous aident à configurer les impressions réseau.

- 1 Dans l'écran d'accueil, accédez à :



> **Rapports** > **Page de configuration réseau**

- 2 Vérifiez la première section de la page de configuration du réseau et assurez-vous que l'état est « **Connectée** ».



Si l'état est « **Non connectée** », il se peut que la connexion de réseau local ne soit pas activée ou que le câble réseau ne fonctionne pas correctement. Consultez un agent du support technique pour trouver une solution, puis imprimez une nouvelle page de configuration du réseau.

Chargement du papier et des supports spéciaux

Le choix et la gestion du papier et des supports spéciaux peuvent affecter la fiabilité de l'impression des documents. Pour plus d'informations, reportez-vous aux rubriques [« Réduction des risques de bourrage » à la page 230](#) et [« Stockage du papier » à la page 73](#).

Définition du type et du format de papier

Dans l'écran d'accueil, accédez à :

 > **Menu papier** > **Format/Type de papier** > sélectionnez un bac > sélectionnez le format ou le type de papier > 

Configuration des paramètres de papier Universel

Le format papier Universel est un paramètre défini par l'utilisateur qui permet d'imprimer sur des formats de papier qui ne sont pas prédéfinis dans les menus de l'imprimante.

Remarques :

- Le plus petit format Universel pris en charge est 76,2 x 76,2 mm (3 x 3 pouces).
- Le plus grand format Universal pris en charge est 215,9 x 359,92 mm (8,5 x 14.17 pouces).

1 A partir de l'écran d'accueil, accédez à :

 > **Menu Papier** > **Configuration Universel** > **Unités de mesure** > sélectionnez l'unité de mesure > 

2 Appuyez sur **Largeur portrait** ou **Hauteur portrait**.

3 Sélectionnez la largeur ou la hauteur, puis appuyez sur .

Chargement des tiroirs

 **ATTENTION—RISQUE DE BLESSURE** : Pour réduire le risque d'instabilité de l'appareil, chargez chaque bac séparément. Laissez tous les bacs ou tiroirs fermés aussi longtemps que vous ne les utilisez pas.

1 Tirez sur le bac pour le dégager complètement.

Remarque : Ne retirez pas les bacs lorsqu'un t est en cours d'impression ou lorsque le message **Occupé** apparaît à l'écran de l'imprimante. Vous risqueriez de provoquer des bourrages.

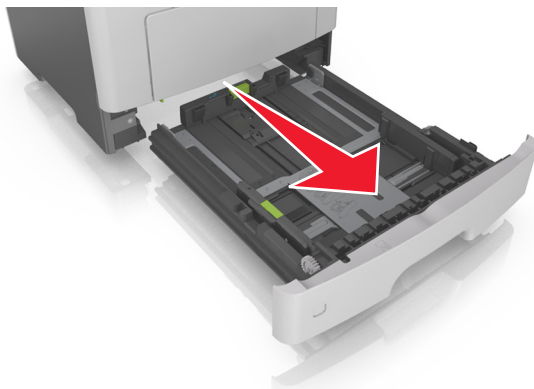

2 Pincez le taquet du guide de largeur et glissez-le jusqu'à la position correspondant au format du papier que vous chargez.

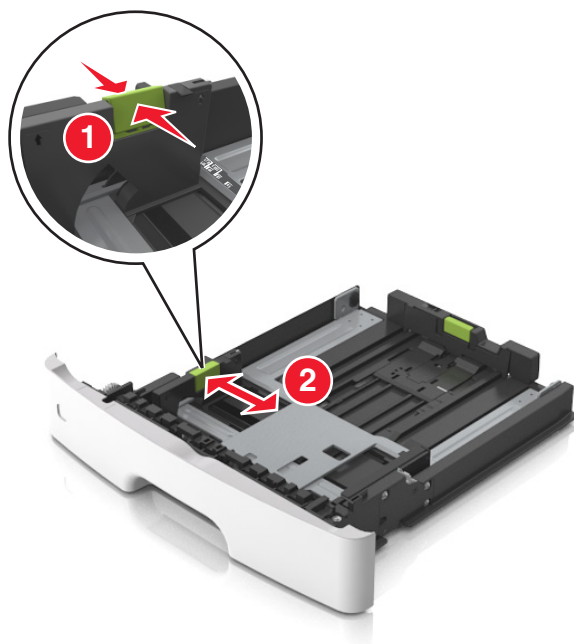

- 3** Pincez le taquet du guide de longueur et glissez-le jusqu'à la position correspondant au format du papier que vous chargez.

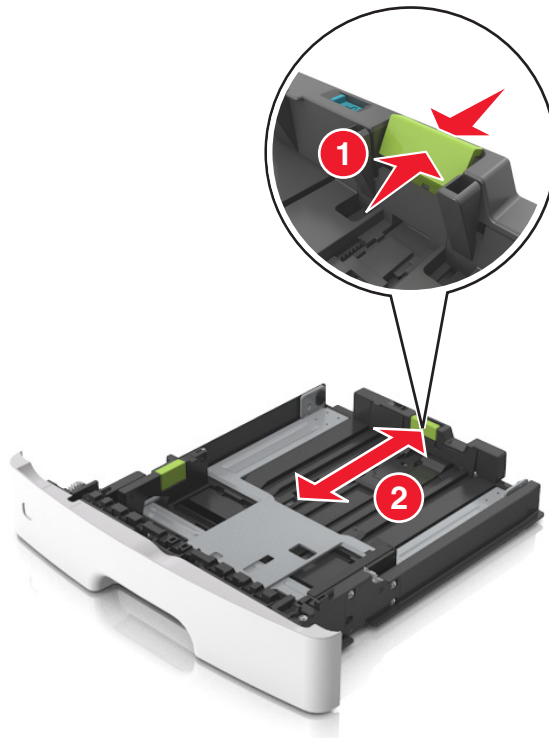

Remarques :

- Avec certains formats de papier tels que les formats Lettre, Légal et A4, pincez le taquet du guide de longueur et faites-le glisser vers l'arrière de façon à l'ajuster à la longueur du papier.
- Lorsque vous chargez du papier de format Légal, le guide de longueur dépasse de la base et expose le papier à la poussière. Pour protéger le papier contre la poussière, vous pouvez acheter séparément un couvercle anti-poussière. Pour plus d'informations, contactez l'assistance clientèle.
- Si vous chargez du papier de format A6 dans le tiroir standard, pincez le taquet du guide de longueur et glissez-le vers le centre du tiroir, sur la position du format A6.
- Assurez-vous que les guides de largeur et de longueur sont alignés sur les repères de format de papier, sur le dessous du tiroir.

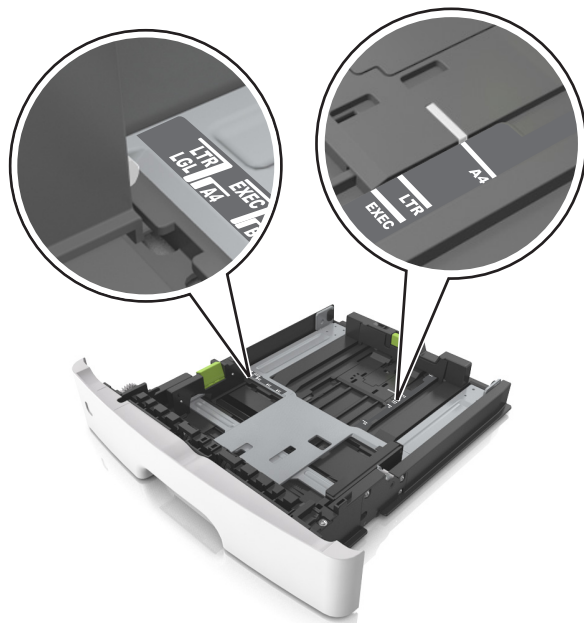

4 Déramez les feuilles pour les détacher, puis ventilez-les. Ne pliez pas le papier et ne le froissez pas. Egalisez les bords sur une surface plane.

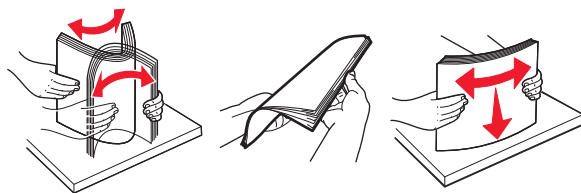

5 Chargez la pile de papier.

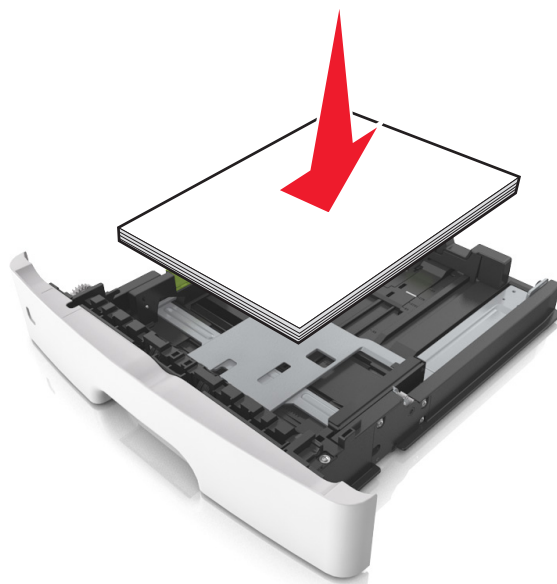

Remarques :

- Chargez le papier recyclé ou préimprimé en orientant la face à imprimer vers le bas.
- Placez le papier préperforé en orientant les trous sur le bord supérieur vers l'avant du tiroir.
- Chargez le papier à en-tête face vers le bas, en orientant le bord supérieur de la feuille vers l'avant du tiroir. Pour l'impression recto verso, chargez le papier à en-tête face à imprimer vers le haut, le bord inférieur de la feuille étant dirigé vers l'avant du tiroir.
- Vérifiez que le papier n'atteint pas le repère de chargement maximal indiqué sur le bord du guide de largeur.

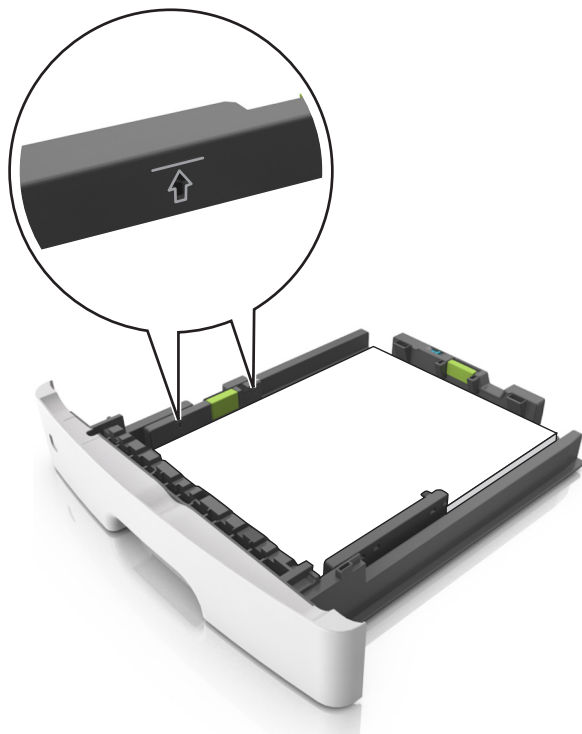

6 Insérez le bac.



7 A partir du panneau de commandes de l'imprimante, définissez le format et le type de papier dans le menu Papier de manière à ce qu'ils correspondent au papier chargé dans le bac.

Remarque : Réglez le format et le type de papier corrects afin d'éviter les problèmes de bourrage papier et de qualité d'impression.

Alimentation du chargeur multifonction

Utilisez le dispositif d'alimentation polyvalent lorsque vous imprimez sur différents types et formats de papier ou sur du papier spécial, notamment des bostols, des transparents, des étiquettes en papier et des enveloppes. Vous pouvez également l'utiliser pour des travaux d'impression d'une seule page sur du papier à en-tête.

1 Ouvrez le dispositif d'alimentation polyvalent.

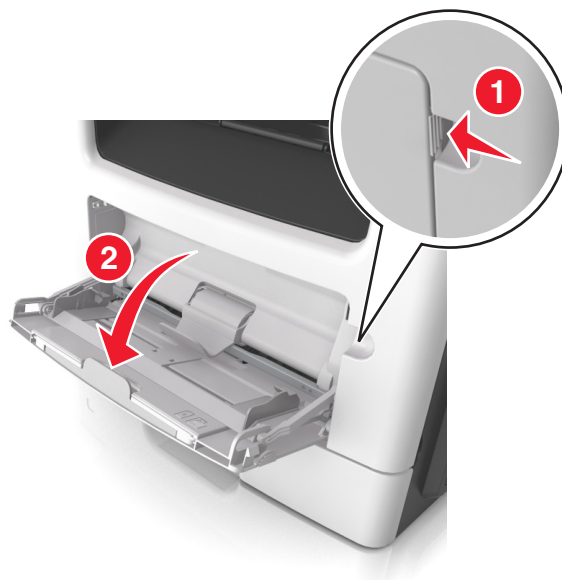

- a** Tirez le prolongateur du dispositif d'alimentation polyvalent.



- b** Tirez délicatement le prolongateur pour agrandir et ouvrir complètement le dispositif d'alimentation polyvalent.



- 2** Pincez la patte du guide de largeur gauche, puis déplacez les guides de façon à les ajuster au format du papier que vous chargez.

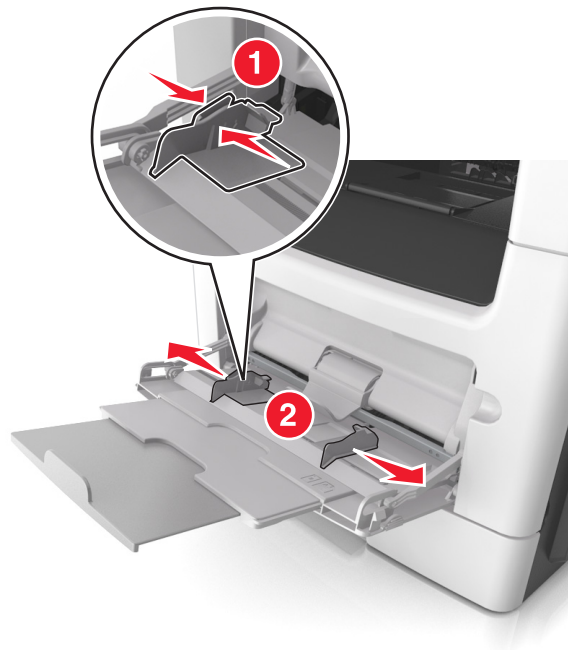

- 3** Préparez le papier ou les supports spéciaux à charger.

- Déramez les feuilles de papier pour les détacher, puis ventilez-les. Ne pliez pas le papier et ne le froissez pas. Egalisez les bords sur une surface plane.

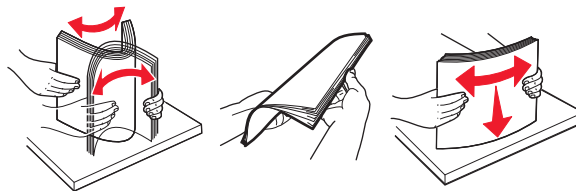

- Tenez les transparents par les bords. Déramez la pile de transparents pour les assouplir, puis ventilez-les. Egalisez les bords sur une surface plane.

Remarque : Evitez de toucher la face d'impression des transparents. Attention à ne pas les rayer.

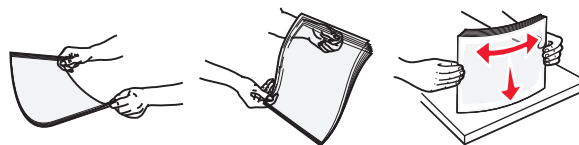

- Déramez la pile d'enveloppes pour les assouplir, puis ventilez-les. Egalisez les bords sur une surface plane.



- 4** Chargez le papier ou le support spécial.

Remarques :

- Ne forcez pas le papier ordinaire ou les papiers spéciaux dans le dispositif d'alimentation polyvalent.
- Veillez à ce que le papier ou le support spécial ne dépasse le repère de chargement maximal situé sur les guide-papier. Tout chargement excessif peut provoquer des bourrages.



- Chargez le papier, les brosses et les transparents en positionnant la face imprimable recommandée vers le haut, bord supérieur en premier. Pour plus d'informations sur le chargement des transparents, reportez-vous à leur emballage.

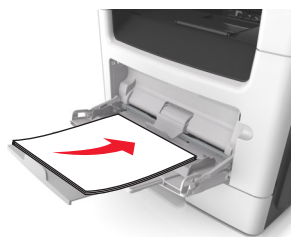

Remarque : Lorsque vous chargez du papier au format A6, veillez à ce que le prolongateur du dispositif d'alimentation polyvalent repose légèrement contre le bord du papier afin que les dernières feuilles demeurent en place.

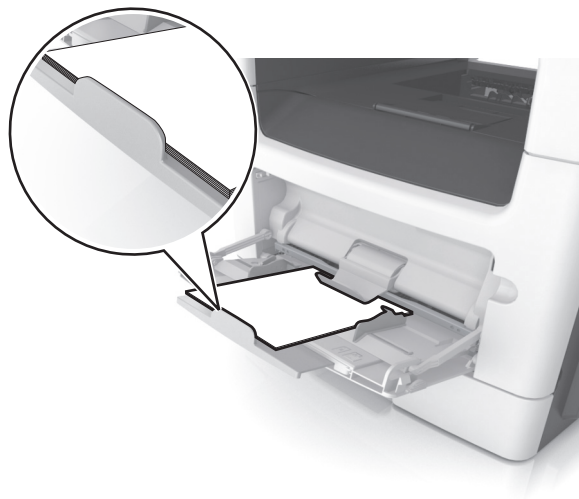

- Chargez le papier à en-tête, face à imprimer vers le haut et bord supérieur en premier. Pour l'impression recto verso, chargez le papier à en-tête face à imprimer vers le bas et bord inférieur en premier.



- Chargez les enveloppes rabat vers la gauche, face imprimable vers le bas.



Avertissement—Danger potentiel : n'utilisez jamais d'enveloppes avec timbre, agrafe, fermail, fenêtre, revêtement intérieur couché ou bande autocollante. Ces enveloppes peuvent endommager sérieusement l'imprimante.

- 5 A partir du panneau de commandes de l'imprimante, définissez le format et le type de papier dans le menu Papier de manière à ce qu'ils correspondent au papier ou au papier spécial qui est chargé dans le dispositif d'alimentation polyvalent.

Chaînage et annulation du chaînage de bacs

L'imprimante relie des bacs lorsque le format et le type de papier spécifiés sont identiques. Lorsqu'un bac chaîné est vide, le papier est alimenté à partir du bac chaîné suivant. Pour éviter le chaînage des bacs, attribuez-leur un nom de type de papier personnalisé unique.

Chaînage et annulation du chaînage de bacs

- 1 Ouvrez un navigateur Web, puis tapez l'adresse IP de l'imprimante dans le champ d'adresse.

Remarques :

- Voir l'adresse IP de l'imprimante sur l'écran d'accueil. L'adresse IP apparaît sous la forme de quatre séries de chiffres séparées par des points, par exemple 123.123.123.123.
- Si vous utilisez un serveur proxy, désactivez-le temporairement pour charger correctement la page Web.

- 2 Cliquez sur **Paramètres > Menu papier**.

- 3 Modifier les paramètres de format et de type de papier pour les bacs que vous chaînez.

- Pour chaîner des bacs, assurez-vous que le format et le type de papier du bac correspondent à ceux de l'autre bac.
- Pour annuler le chaînage de bacs, assurez-vous que le format et le type de papier du bac ne correspondent *pas* à ceux de l'autre bac.

- 4 Cliquez sur **Envoyer**.

Remarque : Vous pouvez également modifier le format et le type de papier à l'aide du panneau de commandes de l'imprimante. Pour plus d'informations, reportez-vous à la section [« Définition du type et du format de papier »](#) à la page 54.

Avertissement—Danger potentiel : Le papier chargé dans le bac doit correspondre au type de papier utilisé par l'imprimante. La température de l'unité de fusion varie en fonction du type de papier spécifié. Des problèmes d'impression peuvent survenir si les paramètres ne sont pas correctement configurés.

Création d'un nom personnalisé pour un type de papier

Utilisation d'Embedded Web Server

- 1 Ouvrez un navigateur Web, puis tapez l'adresse IP de l'imprimante dans le champ d'adresse.

Remarques :

- Voir l'adresse IP de l'imprimante sur l'écran d'accueil. L'adresse IP apparaît sous la forme de quatre séries de chiffres séparées par des points, par exemple 123.123.123.123.

- Si vous utilisez un serveur proxy, désactivez-le temporairement pour charger correctement la page Web.

2 Cliquez sur **Paramètres > Menu papier > Noms personnalisés**.

3 Sélectionnez un nom personnalisé, puis entrez un nom de type de papier personnalisé.

4 Cliquez sur **Envoyer**.

5 Cliquez sur **Types personnalisés**, puis vérifiez si le nouveau type de papier personnalisé est associé au nom personnalisé.

A partir du panneau de commandes de l'imprimante

1 Dans l'écran d'accueil, accédez à :



> **Menu papier > Noms personnalisés**

2 Sélectionnez un nom personnalisé, puis entrez un nom de type de papier personnalisé.

3 Appuyez sur .

4 Cliquez sur **Types personnalisés**, puis vérifiez si le nouveau type de papier personnalisé est associé au nom personnalisé.

Attribution d'un type de papier personnalisé

Utilisation d'Embedded Web Server

Vous pouvez attribuer un nom de type de papier personnalisé à un bac lorsque vous activez ou désactivez le chaînage des bacs.

1 Ouvrez un navigateur Web, puis tapez l'adresse IP de l'imprimante dans le champ d'adresse.

Remarques :

- Voir l'adresse IP de l'imprimante sur l'écran d'accueil. L'adresse IP apparaît sous la forme de quatre séries de chiffres séparées par des points, par exemple 123.123.123.123.
- Si vous utilisez un serveur proxy, désactivez-le temporairement pour charger correctement la page Web.

2 Cliquez sur **Paramètres > Menu papier > Types personnalisés**.

3 Sélectionnez un nom de type de papier personnalisé, puis sélectionnez un type de papier

Remarque : Papier est le type de papier associé par défaut à tous les noms personnalisés définis par l'utilisateur.

4 Cliquez sur **Envoyer**.

A partir du panneau de commandes de l'imprimante

1 Dans l'écran d'accueil, accédez à :



> **Menu papier** > **Types personnalisés**

2 Sélectionnez un nom de type de papier personnalisé, puis sélectionnez un type de papier

Remarque : Papier est le type de papier associé par défaut à tous les noms personnalisés définis par l'utilisateur.

3 Appuyez sur .

Configuration d'un nom personnalisé

Utilisation d'Embedded Web Server

1 Ouvrez un navigateur Web, puis tapez l'adresse IP de l'imprimante dans le champ d'adresse.

Remarques :

- Voir l'adresse IP de l'imprimante sur l'écran d'accueil. L'adresse IP apparaît sous la forme de quatre séries de chiffres séparées par des points, par exemple 123.123.123.123.
- Si vous utilisez un serveur proxy, désactivez-le temporairement pour charger correctement la page Web.

2 Cliquez sur **Paramètres** > **Menu papier** > **Types personnalisés**.

3 Sélectionnez un nom personnalisé à configurer, puis un type de papier ordinaire ou de papier spécial et cliquez sur **Envoyer**.

A partir du panneau de commandes de l'imprimante

1 Dans l'écran d'accueil, accédez à :



> **Menu Papier** > **Types personnalisés**

2 Sélectionnez un nom personnalisé à configurer, puis appuyez sur .

Spécifications relatives au papier et aux supports spéciaux

Chargement de support spécial

Conseils sur l'utilisation du papier à en-tête

- Utilisez du papier à en-tête spécialement conçu pour les imprimantes laser.
- Imprimez toujours un échantillon sur le papier à en-tête que vous prévoyez d'utiliser avant d'en commander en grande quantité.
- Avant de charger le papier à en-tête, déramez et redressez la pile de papier pour éviter que les feuilles adhèrent entre elles.
- L'orientation de la page est importante lorsque vous imprimez sur du papier à en-tête. Pour plus d'informations sur le chargement du papier à en-tête, reportez-vous à :
 - [« Chargement des tiroirs » à la page 54](#)
 - [« Alimentation du chargeur multifonction » à la page 59](#)

Conseils sur l'utilisation des transparents

- Imprimez une page de test sur les transparents que vous prévoyez d'acheter avant de les commander en grande quantité.
- Chargez les transparents à partir du bac standard ou du chargeur multifonction.
- Utilisez des transparents spécialement conçus pour les imprimantes laser. Les transparents doivent pouvoir supporter des températures atteignant 185°C sans fondre, se décolorer, se décaler ou libérer des émanations dangereuses.
Remarque : Si le grammage du transparent est réglé sur Lourd et si sa texture est réglée sur Grenée dans le menu Papier, il est possible d'imprimer les transparents à une température atteignant 195 °C.
- Ne laissez pas de traces de doigts sur les transparents pour éviter tout problème de qualité d'impression.
- Avant de charger des transparents, déramez, ventilez et égalisez la pile de papier pour éviter que les feuilles adhèrent entre elles.

Conseils sur l'utilisation des enveloppes

Imprimez toujours un échantillon sur les enveloppes que vous prévoyez d'utiliser avant de les acheter en grande quantité.

- Utilisez des enveloppes spécialement destinées aux imprimantes laser. Pour savoir si les enveloppes peuvent supporter des températures de 230 °C sans coller, se froisser, se recourber de manière excessive ou libérer des émanations dangereuses, consultez le fabricant ou le revendeur.
- Pour obtenir un niveau de performance optimal, utilisez des enveloppes de 90 g/m² ou de qualité 25 % de coton. Les enveloppes contenant 100 % de coton ne doivent pas dépasser 75g/m² (20lb).
- Utilisez exclusivement des enveloppes neuves et en bon état.

- Pour obtenir des performances optimales et réduire le risque de bourrages, n'utilisez pas d'enveloppes qui :
 - sont trop recourbées ou tordues
 - adhèrent les unes aux autres ou sont endommagées d'une manière quelconque
 - contiennent des fenêtres, des trous, des perforations, des zones découpées ou du gaufrage
 - ont des agrafes métalliques, des cordons, des attaches métalliques pliantes
 - s'assemblent
 - sont préaffranchies
 - présentent une bande adhésive exposée lorsque le rabat est en position scellée ou fermée
 - présentent des coins pliés
 - présentent une finition grossière, irrégulière ou vergée
- Réglez les guides de largeur afin qu'ils correspondent à la largeur des enveloppes.

Remarque : un taux d'humidité important (supérieur à 60 %) associé à une température d'impression élevée risque d'entraîner le collage ou le froissement des enveloppes.

Conseils sur l'utilisation des étiquettes

Imprimez toujours un échantillon sur les étiquettes que vous prévoyez d'utiliser avant d'en acheter en grande quantité.

Remarque : Utilisez uniquement des étiquettes en papier. Les étiquettes en vinyle, spéciales pharmacie ou recto verso ne sont pas prises en charge.

Pour plus d'informations sur l'impression, les caractéristiques et la conception des étiquettes, reportez-vous au *Card Stock & Label Guide (en anglais uniquement)*, disponible à l'adresse : <http://support.lexmark.com>.

Lorsque vous imprimez des étiquettes :

- Utilisez des étiquettes spécialement destinées aux imprimantes laser. Consultez le fabricant ou le revendeur, pour savoir si :
 - Les étiquettes peuvent supporter des températures allant jusqu'à 240 °C (464 °F) sans se coller, se froisser, se recourber de manière excessive ou libérer des émanations dangereuses.
 - Les parties adhésives, la face (support d'impression) et les revêtements des étiquettes peuvent supporter une pression de 25 psi sans suinter, se décoller sur les bords ou libérer des émanations dangereuses.
- N'utilisez pas d'étiquettes avec support lisse.
- Utilisez des feuilles d'étiquettes entières. Les feuilles partielles risquent de provoquer un bourrage papier car les étiquettes restantes ont tendance à se décoller. Les feuilles partiellement utilisées salissent également votre imprimante et votre cartouche de toner avec de l'adhésif, annulant ainsi leur garantie respective.
- N'utilisez pas d'étiquettes dont l'adhésif est apparent.
- N'imprimez pas à moins de 1 mm (0,04 pouce) du bord de l'étiquette, des perforations ou entre les découpes de l'étiquette.
- Assurez-vous que le revêtement adhésif ne recouvre pas les bords de la feuille. Le revêtement de zone de l'adhésif doit être situé à 1 mm (0,04 pouce) minimum des bords. L'adhésif salit l'imprimante et peut en annuler la garantie.
- S'il n'est pas possible d'appliquer un revêtement de zone sur l'adhésif, une bande de 2 mm (0,08 pouce) doit être détachée le long du bord d'entraînement. Veillez à utiliser de l'adhésif qui ne suinte pas.
- L'orientation portrait est recommandée, en particulier pour l'impression de codes à barres.

Conseils sur l'utilisation des bostols

Le bostol est un papier spécial, épais et monocouche. Ses caractéristiques très variables, telles que sa teneur en eau, son épaisseur et sa texture, peuvent considérablement affecter la qualité d'impression. Imprimez toujours un échantillon sur le bostol que vous prévoyez d'utiliser avant d'en acheter en grande quantité.

Lorsque vous imprimez des bostols :

- Assurez-vous que Type de papier est Bostol.
- Sélectionnez le paramètre Texture du papier approprié.
- Sachez que la préimpression, la perforation et le pliage peuvent affecter de manière significative la qualité de l'impression et entraîner des problèmes de gestion ou de bourrage des supports.
- Pour savoir si le papier bostol peut supporter des températures atteignant jusqu'à 240 °C sans libérer d'émanations dangereuses, consultez le fabricant ou le revendeur.
- N'utilisez pas de bostol préimprimé fabriqué avec des produits chimiques susceptibles de contaminer l'imprimante. La préimpression introduit des composants semi-liquides et volatiles dans l'imprimante.
- Lorsque cela est possible, nous vous recommandons d'utiliser du bostol sens machine sur largeur.

Recommandations relatives au papier

Le choix de papier ou de supports spéciaux approprié réduit le risque de problèmes d'impression. Pour assurer une qualité d'impression maximale, imprimez sur des échantillons de papier ou de supports spéciaux que vous prévoyez d'utiliser avant d'en acheter de grandes quantités.

Caractéristiques du papier

Les caractéristiques de papier suivantes affectent la fiabilité et la qualité de l'impression. Tenez compte de ces caractéristiques lors du choix d'un nouveau support.

Grammage

Les tiroirs de l'imprimante peuvent automatiquement charger des grammages allant jusqu'à 120 g/m², papier de qualité sens machine sur longueur. Le dispositif d'alimentation polyvalent peut automatiquement charger des grammages atteignant 163 g/m², papier de qualité sens machine sur longueur. La rigidité des papiers dont le grammage est inférieur à 60 g/m² (16 lb) peut être insuffisante et empêcher que l'alimentation se fasse correctement, ce qui provoque des bourrages. Pour obtenir des performances optimales, utilisez du papier sens machine sur longueur de 75 g/m² (20 lb). Pour les formats inférieurs à 182 x 257 mm (7,2 x 10,1 pouces), nous conseillons d'utiliser un grammage de 90 g/m² ou supérieur.

Remarque : L'impression recto verso est prise en charge pour le papier de 60–90-g/m².

Roulage

On appelle roulage la tendance du support à se recourber aux extrémités. Si le papier se recourbe d'une manière excessive, cela peut provoquer des problèmes d'alimentation. Cela se produit généralement lorsque le papier a transité à l'intérieur de l'imprimante, où il est exposé à des températures élevées. Stocker du papier non emballé dans des endroits chauds, humides, froids et secs, même à l'intérieur des tiroirs, peut contribuer à ce qu'il se recourbe avant l'impression, provoquant des problèmes d'alimentation.

Lissage

Le degré de lissage du papier affecte directement la qualité de l'impression. Si le papier est trop rugueux, le toner n'est pas réparti correctement. Si le papier est trop lisse, cela peut provoquer des problèmes d'alimentation ou de qualité d'impression. Utilisez toujours un support dont le degré de lissage est compris entre 100 et 300 points Sheffield ; néanmoins, un degré de lissage compris entre 150 et 250 points Sheffield offre un niveau de qualité optimal.

Teneur en eau

La teneur en eau du papier affecte à la fois la qualité de l'impression et la possibilité, pour l'imprimante, d'alimenter correctement le papier. Conservez le papier dans son emballage d'origine jusqu'à l'utilisation. Vous limiterez ainsi l'exposition du papier aux variations de taux d'humidité susceptibles de réduire les performances.

Conservez le papier dans son emballage d'origine, dans le même environnement que l'imprimante pendant 24 à 48 heures avant d'imprimer. Si l'environnement de stockage ou de transport est très différent de celui de l'imprimante, prolongez ce temps d'adaptation de quelques jours. Le papier épais peut également nécessiter un temps d'adaptation plus important.

Sens du papier

Le sens du papier correspond à l'alignement des fibres du papier sur une feuille. Vous avez le choix entre *sens machine sur longueur* (dans le sens de la longueur du papier) et *sens machine sur largeur* (dans le sens de la largeur du papier).

Pour le papier dont le grammage est compris entre 60 et 90 g/m² (16–24 lb), il est conseillé d'utiliser du papier sens machine sur longueur.

Teneur en fibres

La plupart des papiers xérogaphiques de qualité supérieure sont constitués de bois réduit en pulpe à 100 % selon un procédé chimique. Il s'agit dans ce cas d'un papier très stable engendrant peu de problèmes d'alimentation et offrant un niveau de qualité supérieur. Le papier qui contient des fibres telles que le coton peut affecter la manipulation.

Choix du papier

Le choix d'un support papier approprié évite les problèmes d'impression et réduit le risque de bourrages.

Pour éviter les bourrages de papier et obtenir une qualité d'impression optimale :

- Utilisez *toujours* du papier neuf en bon état.
- Avant de charger du papier, repérez la face à imprimer recommandée. Cette information est généralement indiquée sur l'emballage.
- *N'utilisez pas* de papier découpé ou rogné manuellement.
- *Ne mélangez pas* plusieurs formats, grammages ou types de papier du même bac d'alimentation, car cela provoquerait des bourrages.
- *N'utilisez pas* de papier couché à moins qu'il soit spécialement conçu pour l'impression électrophotographique.

Sélection de formulaires préimprimés et de papier à en-tête

Conformez-vous aux instructions suivantes lorsque vous sélectionnez des formulaires préimprimés et du papier à en-tête :

- Utilisez du papier sans machine sur longueur dont le grammage est compris entre 60 et 90 g/m² (16 à 24 lb).
- Utilisez uniquement des formulaires et du papier à en-tête imprimés à l'aide d'un procédé d'impression lithographique offset ou par gravure.
- Evitez d'utiliser du papier présentant une surface rugueuse ou très texturée.

Utilisez du papier imprimé avec de l'encre résistant à la chaleur et destiné aux copieurs xérogaphiques. L'encre doit pouvoir résister à une température maximale de 230 °C sans fondre ou libérer d'émanations dangereuses. Utilisez un type d'encre non affecté par la résine du toner. Les types d'encres oxydantes ou à base d'huile répondent généralement à ces exigences, mais pas nécessairement les types d'encre latex. En cas de doute, contactez votre fournisseur de papier.

Le papier préimprimé, tel que le papier à en-tête, doit pouvoir résister à une température maximale de 230 °C sans fondre ou libérer d'émanations dangereuses.

Utilisation de papier recyclé et d'autres papiers de bureau

En tant qu'entreprise sensible au respect de l'environnement, Lexmark soutient l'utilisation de papier recyclé spécialement destiné aux imprimantes laser (impression électrophotographique).

Bien qu'il serait mensonger d'affirmer que tous les papiers recyclés seront correctement chargés, Lexmark teste régulièrement les différents formats de papier recyclés disponibles sur le marché. Ces tests scientifiques sont menés avec rigueur et méthode. De nombreux facteurs sont pris en compte, séparément et ensemble, y compris les facteurs suivants :

- La quantité de déchets après consommation (Lexmark teste les supports composés jusqu'à 100 % de déchets après consommation.)
- Les conditions de température et d'humidité (des essais sont effectués en chambres simulant les climats du monde entier).
- La teneur en eau (Le papier machine à écrire doit avoir une faible teneur en eau, soit 4–5%.)
- Une résistance à la flexion et une rigidité adéquate garantissent une alimentation optimale du papier dans l'imprimante.
- L'épaisseur (et son impact sur la quantité chargée dans un tiroir)
- La rugosité (mesurée en unités Sheffield et son impact sur la clarté de l'impression et l'adhésion du toner au papier)
- La friction (détermine la facilité de séparation des feuilles)
- Le grain et le format (et leur impact sur la planéité du papier, ce qui influence le déplacement plus ou moins fluide du papier dans l'imprimante).
- La luminosité et la texture (aspect et toucher)

Le papier recyclé actuel n'a jamais été d'aussi bonne qualité ; cependant, la quantité de contenu recyclé d'une feuille affecte le niveau de contrôle sur les matières rapportées. Bien que le papier recyclé soit un bon geste pour une impression respectueuse de l'environnement, il n'est pas parfait. L'énergie requise pour supprimer l'encre et les divers additifs tels que les colorants et « l'adhésif » génère bien souvent davantage d'émissions de carbone que la production de papier traditionnelle. Cependant, l'utilisation de papier recyclé permet d'améliorer la gestion globale des ressources.

L'utilisation responsable du papier basée sur la durée de vie de ses produits est l'une des préoccupations majeures de Lexmark. Afin de mieux comprendre l'impact des imprimantes sur l'environnement, l'entreprise a réalisé plusieurs études sur les répercussions des machines en fonction de leur durée de vie et a constaté que le papier est responsable de la majorité (jusqu'à 80 %) des émissions de carbone générées au cours de la vie d'un périphérique (de la conception à la fin de vie). En effet, la fabrication de papier nécessite une importante consommation d'énergie.

Ainsi, Lexmark entreprend d'expliquer les méthodes de réduction efficace de l'impact du papier à ses clients et partenaires. Utiliser du papier recyclé est un bon geste. Éliminer la consommation excessive et inutile du papier permettra un progrès certain. Lexmark est bien équipée pour aider ses clients à réduire les déchets résultant de l'impression et de la photocopie. De plus, l'entreprise encourage l'achat de papier auprès de fournisseurs engagés dans les pratiques de foresterie durable.

Lexmark ne recommande pas de fournisseurs spécifiques, mais dispose d'une liste de produits adaptés à des applications spéciales. Cependant, les recommandations suivantes lors du choix de votre papier permettront de réduire l'impact de l'impression sur l'environnement :

- 1 Réduisez votre consommation de papier.
- 2 Soyez attentifs à l'origine de la fibre de bois. Achetez auprès de fournisseurs affichant des éco labels tels que le FSC (Forestry Stewardship Council) ou le PEFC (Programme de Reconnaissance des Certifications Forestières). Ces certificats garantissent que la pulpe de bois choisie par le fabricant est issue d'une opération forestière, socialement bénéfique et écologiquement adaptée, qui respecte les pratiques de reforestation.
- 3 Choisissez un papier adapté à vos besoins d'impression : du papier certifié standard de 75 ou 80 g/m², du papier à grammage léger ou du papier recyclé.

Exemples de papiers déconseillés

Les résultats de tests démontrent que l'utilisation des types de papier suivants présente un risque au bon fonctionnement des imprimantes laser :

- Papier traité par un procédé chimique pour permettre d'effectuer des copies sans papier carbone, également appelés *papiers CCP* (Carbonless Copy Paper).
- Supports préimprimés fabriqués avec des produits chimiques susceptibles de contaminer l'imprimante.
- Supports préimprimés susceptibles d'être affectés par la température de l'unité de fusion.
- Papier préimprimé exigeant un repérage (emplacement d'impression précis sur la page) supérieur à $\pm 2,3$ mm ($\pm 0,9$ po), notamment des formulaires OCR (Optical Character Recognition). Il est parfois possible de régler le repérage dans le logiciel pour imprimer sur les types de formulaire suivant.)
- Supports couchés (de qualité effaçable), supports synthétiques et thermiques.
- Papier à bords irréguliers, papier présentant une surface rugueuse ou très texturée ou papier recourbé.
- Papiers recyclés non conformes à la norme EN 12281:2002 (Européenne).
- Supports de grammage inférieur à 60 g/m² (16 lb)
- Liasses ou documents.

Pour plus d'informations sur Lexmark, reportez-vous au site Web : www.lexmark.com. Des informations relatives au développement durable sont disponibles dans la section **Durabilité de l'environnement** du site.

Stockage du papier

Suivez les recommandations ci-après afin d'éviter les bourrages et les problèmes de qualité d'impression :

- Pour un résultat optimal, stockez le papier à une température de 21°C (70°F), avec une humidité relative de 40 pour cent. La plupart des fabricants d'étiquettes recommandent d'imprimer à des températures comprises entre 18 et 24°C (65 et 75°F) avec une humidité relative de 40 à 60 pour cent.
- Stockez le papier dans des cartons, sur une palette ou une étagère plutôt que sur le sol.
- Stockez les ramettes sur une surface plane.
- Ne placez rien sur les ramettes de supports d'impression.
- Ne retirez le papier du carton ou de l'emballage que lorsque vous êtes prêt à le charger dans l'imprimante. Le carton et l'emballage contribuent à maintenir le papier, propre, sec et à plat.

Formats, grammages et types de papiers pris en charge

Formats de papier pris en charge

Format et dimension du papier	Bac 250 feuilles standard	Bac 250 ou 550 feuilles en option	Chargeur multi-fonction	DAA	Vitre du scanner	Impression recto verso
Carte de visite	X	X	X	X	✓	X
3 x 5 pouces	X	X	✓ ¹	X	✓	X
4 x 6 pouces	X	X	✓ ¹	X	✓	X
A4 210 x 297 mm (8,27 x 11,7 po.)	✓	✓	✓	✓	✓	✓
A5 148 x 210 mm (5,83 x 8,27 po.)	✓	✓	✓	✓	✓	X
A6 105 x 148 mm (4,13 x 5,83 po.)	✓	X	✓	✓	✓	X
JIS B5 182 x 257 mm (7,17 x 10,1 po.)	✓	✓	✓	✓	✓	X

¹ Le papier est uniquement pris en charge si le paramètre Format de papier est défini sur Universel.

² Le papier est uniquement pris en charge par les modèles d'imprimante MX510de, MX511de et MX511dhe.

³ Le format Universel n'est pris en charge en mode recto verso (deux faces) que si la largeur minimale est 210 mm (8,27 po.) et la longueur minimale, 279,4 mm (11 po.). Le plus petit format de papier Universel pris en charge n'est accepté que dans le chargeur multifonction.

⁴ Le format Universel n'est pris en charge par le modèle d'imprimante MX410e que si la largeur minimale est 215,9 mm (8,5 po.) et la longueur minimale, 296,9 mm (11,7 po.).

⁵ Le papier n'est pris en charge par le modèle d'imprimante MX410de que si la longueur minimale est 296,9 mm (11,7 po.).

Format et dimension du papier	Bac 250 feuilles standard	Bac 250 ou 550 feuilles en option	Chargeur multi-fonction	DAA	Vitre du scanner	Impression recto verso
Lettre 215,9 x 279,4 mm (8,5 x 11 po.)	✓	✓	✓	✓	✓	✓
Légal 215,9 x 355,6 mm (8,5 x 14 po.)	✓	✓	✓	✓	✓ ²	✓
Executive 184,2 x 266,7 mm (7,25 x 10,5 po.)	✓	✓	✓	✓	✓	x
Oficio (México) 215,9 x 340,4 mm	✓	✓	✓	✓	✓ ²	✓
Folio 215,9 x 330,2 mm	✓	✓	✓	✓	✓ ²	✓
Statement 139,7 x 215,9 mm (5,5 x 8,5 po.)	✓	✓	✓	✓	✓	x
Universel³ 76,2 x 127 mm (3 x 5 po.) à 215,9 x 359,92 mm (8,5 x 14,17 po.)	✓	✓	✓	✓	✓ ⁴	✓
Enveloppe 7 3/4 (Monarch) 98,4 x 190,5 mm (3,875 x 7,5 po.)	x	x	✓	x	✓	x
Enveloppe 9 98,4 x 226,1 mm	x	x	✓	x	✓	x
Enveloppe 10 104,8 x 241,3 mm (4,12 x 9,5 po.)	x	x	✓	x	✓	x
Enveloppe DL 110 x 220 mm (4,33 x 8,66 po.)	x	x	✓	x	✓	x

¹ Le papier est uniquement pris en charge si le paramètre Format de papier est défini sur Universel.

² Le papier est uniquement pris en charge par les modèles d'imprimante MX510de, MX511de et MX511dhe.

³ Le format Universel n'est pris en charge en mode recto verso (deux faces) que si la largeur minimale est 210 mm (8,27 po.) et la longueur minimale, 279,4 mm (11 po.). Le plus petit format de papier Universel pris en charge n'est accepté que dans le chargeur multifonction.

⁴ Le format Universel n'est pris en charge par le modèle d'imprimante MX410e que si la largeur minimale est 215,9 mm (8,5 po.) et la longueur minimale, 296,9 mm (11,7 po.).

⁵ Le papier n'est pris en charge par le modèle d'imprimante MX410de que si la longueur minimale est 296,9 mm (11,7 po.).

Format et dimension du papier	Bac 250 feuilles standard	Bac 250 ou 550 feuilles en option	Chargeur multi-fonction	DAA	Vitre du scanner	Impression recto verso
Enveloppe C5 162 x 229 mm (6,38 x 9,01 pouces)	X	X	✓	X	✓	X
Enveloppe B5 176 x 250 mm (6,93 x 9,84 pouces)	X	X	✓	X	✓	X
Autre enveloppe 85,7 x 165 mm à 215,9 x 355,6 mm (3,375 x 6,50 po. à 8,5 x 14 pouces)	X	X	✓	X	✓ ⁵	X

¹ Le papier est uniquement pris en charge si le paramètre Format de papier est défini sur Universel.

² Le papier est uniquement pris en charge par les modèles d'imprimante MX510de, MX511de et MX511dhe.

³ Le format Universel n'est pris en charge en mode recto verso (deux faces) que si la largeur minimale est 210 mm (8,27 po.) et la longueur minimale, 279,4 mm (11 po.). Le plus petit format de papier Universel pris en charge n'est accepté que dans le chargeur multifonction.

⁴ Le format Universel n'est pris en charge par le modèle d'imprimante MX410e que si la largeur minimale est 215,9 mm (8,5 po.) et la longueur minimale, 296,9 mm (11,7 po.).

⁵ Le papier n'est pris en charge par le modèle d'imprimante MX410de que si la longueur minimale est 296,9 mm (11,7 po.).

Types et grammages de papier pris en charge

Le tiroir standard prend en charge les grammages de papier allant de 60 à 90 g/m² (16 à 24 lb). Le tiroir en option prend en charge les grammages de papier allant de 60 à 120 g/m² (16 à 32 lb). Le dispositif d'alimentation polyvalent prend en charge les grammages de papier allant de 60 à 163 g/m² (16 à 43 lb).

Type de papier	Tiroir 250 ou 550 feuilles	Dispositif d'alimentation polyvalent	Mode recto verso	DAA	Vitre du scanner
Papier ordinaire	✓	✓	✓	✓	✓
Bristol	X	✓	X	✓	✓
Transparents	✓	✓	X	✓	✓
Recyclé	✓	✓	✓	✓	✓
Étiquettes en papier¹	✓	✓	X	✓	✓
Qualité	✓	✓	✓	✓	✓
Enveloppe²	X	✓	X	X	✓
Enveloppe grenée	X	✓	X	X	✓

¹ Les étiquettes papier à une seule face conçues pour les imprimantes laser sont prises en charge pour une utilisation occasionnelle. Nous vous recommandons de pas imprimer plus de 20 pages d'étiquettes en papier par mois. Les étiquettes en vinyle, spéciales pharmacie ou recto verso ne sont pas prises en charge.

² Utilisez des enveloppes qui restent plates lorsque vous les posez face vers le bas sur une table.

Type de papier	Tiroir 250 ou 550 feuilles	Dispositif d'alimentation polyvalent	Mode recto verso	DAA	Vitre du scanner
En-tête	✓	✓	✓	✓	✓
Préimprimé	✓	✓	✓	✓	✓
Papier de couleur	✓	✓	✓	✓	✓
Papier fin	✓	✓	✓	✓	✓
Papier épais	✓	✓	✓	✓	✓
Rugueux/Coton	✓	✓	x	✓	✓
Type perso [x]	✓	✓	✓	✓	✓

¹ Les étiquettes papier à une seule face conçues pour les imprimantes laser sont prises en charge pour une utilisation occasionnelle. Nous vous recommandons de pas imprimer plus de 20 pages d'étiquettes en papier par mois. Les étiquettes en vinyle, spéciales pharmacie ou recto verso ne sont pas prises en charge.

² Utilisez des enveloppes qui restent plates lorsque vous les posez face vers le bas sur une table.

Impression

Impression d'un document

Impression de formulaires

Utilisez Formulaires et favoris pour un accès rapide et simple aux formulaires fréquemment utilisés ou aux autres informations régulièrement imprimées. Configurez l'imprimante sur un réseau avant d'utiliser cette application. Pour plus d'informations, reportez-vous à la section « [Configuration de Forms and Favorites](#) » à la [page 21](#).

- 1 Dans l'écran d'accueil, accédez à :
Formulaires et favoris > sélectionnez le formulaire dans la liste > entrez le nombre de copies > réglez d'autres paramètres
- 2 Appliquez les modifications.

Impression depuis un ordinateur

Remarque : Pour les étiquettes, les bostols et les enveloppes, définissez le format et le type de papier dans l'imprimante avant d'envoyer la tâche d'impression.

- 1 Ouvrez la boîte de dialogue Imprimer dans le document que vous souhaitez imprimer.
- 2 Si nécessaire, réglez les paramètres.
- 3 Envoyez le travail d'impression.

Réglage de l'intensité du toner

Utilisation d'Embedded Web Server



- 1 Ouvrez un navigateur Web, puis tapez l'adresse IP de l'imprimante dans le champ d'adresse.

Remarques :

- Voir l'adresse IP de l'imprimante sur l'écran d'accueil. L'adresse IP apparaît sous la forme de quatre séries de chiffres séparées par des points, par exemple 123.123.123.123.
- Si vous utilisez un serveur proxy, désactivez-le temporairement pour charger correctement la page Web.

- 2 Cliquez sur **Paramètres** > **Paramètres d'impression** > **Menu qualité** > **Intensité toner**.
- 3 Réglez le paramètre, puis cliquez sur **Envoyer**.

A partir du panneau de commandes de l'imprimante

- 1 Dans l'écran d'accueil, accédez à :
 > **Paramètres** > **Paramètres d'impression** > **Menu qualité** > **Intensité toner**
- 2 Réglez le paramètre, puis appuyez sur .

Impression à partir d'un appareil mobile

Remarque : Assurez-vous que l'imprimante et le périphérique mobile partagent la même connexion réseau. Pour plus d'informations sur la configuration des paramètres sans fil de votre appareil mobile, reportez-vous à la documentation qui l'accompagne.

Impression à partir d'un périphérique mobile à l'aide du service d'impression Mopria

Le service d'impression Mopria® est une solution d'impression mobile pour les périphériques mobiles dotés d'Android version 4.4 ou ultérieure. Il vous permet d'imprimer directement sur n'importe quelle imprimante certifiée Mopria.

Remarque : Avant d'imprimer, assurez-vous que le service d'impression Mopria est activé.

- 1 Dans l'écran d'accueil de votre périphérique mobile, lancez une application compatible.
- 2 Appuyez sur **Imprimer**, puis sélectionnez l'imprimante.
- 3 Envoyez le travail d'impression.

Impression à partir d'un périphérique mobile à l'aide de Google Cloud Print

Google Cloud Print™ est un service d'impression mobile qui permet aux applications activées sur des périphériques mobiles d'imprimer sur n'importe quelle imprimante compatible Google Cloud Print.

- 1 Dans l'écran d'accueil de votre périphérique mobile, lancez une application activée.
- 2 Appuyez sur **Imprimer**, puis sélectionnez l'imprimante.
- 3 Envoyez le travail d'impression.

Impression à partir d'un périphérique mobile à l'aide d'AirPrint

AirPrint est une solution d'impression mobile qui vous permet d'imprimer directement à partir de périphériques Apple sur une imprimante certifiée AirPrint.

Remarques :

- Cette application est uniquement prise en charge sur certains périphériques Apple.
 - Cette application n'est prise en charge que sur certains modèles d'imprimantes.
- 1 Dans l'écran d'accueil de votre périphérique mobile, lancez une application compatible.
 - 2 Sélectionnez un élément à imprimer, puis appuyez sur l'icône Partager.
 - 3 Appuyez sur **Imprimer**, puis sélectionnez une imprimante.
 - 4 Imprimez le document.

Impression à partir d'un périphérique mobile à l'aide de Lexmark Mobile Print

Lexmark Mobile Print vous permet d'envoyer des documents ainsi que des images directement à votre périphérique Lexmark.

- 1 Ouvrez le document, puis envoyez-le ou partagez-le vers Lexmark Mobile Print.

Remarque : Il est possible que certaines applications tierces ne prennent pas en charge la fonction d'envoi ou de partage. Pour plus d'informations, reportez-vous à la documentation fournie avec l'application.

- 2 Sélectionner une imprimante.
- 3 Imprimez le document.

Impression à partir d'un lecteur flash

Impression à partir d'un lecteur flash

Remarques :

- Avant d'imprimer un fichier PDF chiffré, vous serez invité à entrer le mot de passe du fichier à partir du panneau de commandes de l'imprimante.
- Vous ne pouvez pas imprimer des fichiers si vous ne disposez pas des autorisations nécessaires d'impression.

- 1 Insérez un lecteur flash dans le port USB.



Remarques :

- Une icône de lecteur flash apparaît sur l'écran d'accueil de l'imprimante lorsqu'un lecteur flash est inséré.
- Si vous insérez le lecteur flash alors que l'imprimante nécessite une intervention (en cas de bouchage, par exemple), il risque d'être ignoré.

- Si vous insérez le lecteur flash pendant que l'imprimante traite d'autres travaux d'impression, le message **Occupé** s'affiche. Une fois le traitement de ces travaux d'impression terminé, vous devez afficher la liste des travaux suspendus pour imprimer des documents à partir du lecteur flash.

Avertissement—Danger potentiel : Ne touchez pas le câble USB, les adaptateurs réseau sans fil, les prises, le périphérique mémoire ou les zones de l'imprimante indiquées lorsque des opérations d'impression, de lecture ou d'écriture sont en cours à partir du périphérique. Vous risquez de perdre des données.



- 2 Dans le panneau de commandes de l'imprimante, appuyez sur le document à imprimer.
- 3 Appuyez sur les flèches pour afficher un aperçu du document.
- 4 Utilisez ou pour définir le nombre de copies à imprimer, puis appuyez sur **Imprimer**.

Remarques :

- Ne retirez pas le lecteur flash du port USB avant que le document ne soit imprimé.
- Si vous laissez le lecteur flash dans l'imprimante après avoir quitté le premier écran du menu USB, appuyez sur **Travaux suspendus** dans l'écran d'accueil pour continuer à imprimer des fichiers depuis le lecteur flash.

Lecteurs flash et types de fichiers pris en charge

Remarques :

- Les lecteurs flash USB à grande vitesse doivent prendre en charge la norme pleine vitesse. Les périphériques USB à faible vitesse ne sont pas pris en charge.
- Les lecteurs flash USB doivent prendre en charge le système de fichiers FAT (File Allocation Tables). Les lecteurs formatés avec NTFS (New Technology File System) ou n'importe quel autre système de fichiers ne sont pas pris en charge.

Lecteurs flash recommandés	Type de fichier
<ul style="list-style-type: none"> • Lexar JumpDrive FireFly (512 Mo et 1 Go) • SanDisk Cruzer Micro (512 Mo et 1 Go) • Sony Micro Vault Classic (512 Mo et 1 Go) 	<p>Documents :</p> <ul style="list-style-type: none"> • .pdf • .xps <p>Images :</p> <ul style="list-style-type: none"> • .dcx • .gif • .jpeg ou .jpg • .bmp • .pcx • .tiff ou .tif • .png • .fls

Impression de travaux confidentiels et suspendus

Stockage des travaux d'impression dans l'imprimante

1 Dans l'écran d'accueil, accédez à :



> **Sécurité** > **Impression confidentielle** > , puis sélectionnez un type de travail d'impression

Utilisation	A
PIN non valide maximum	<p>Limiter le nombre de codes PIN non valides qu'il est possible de saisir.</p> <p>Remarque : Lorsque le nombre limite est atteint, les travaux d'impression correspondant au nom d'utilisateur et au code PIN sont supprimés.</p>
Expiration des travaux confidentiels	<p>Conserver les travaux d'impression dans l'ordinateur jusqu'à ce que vous entriez le code PIN à partir du panneau de commandes de l'imprimante.</p> <p>Remarque : le code PIN est défini depuis l'ordinateur. Il doit comporter quatre chiffres compris entre 0 et 9.</p>
Répéter. expir. travail	<p>Imprimer et stocker les travaux d'impression dans la mémoire de l'imprimante.</p>
Vérifier expir. travail	<p>Imprimer une copie du travail d'impression tandis que les autres copies sont conservées. Ceci permet de vérifier si la première copie est satisfaisante. Le travail d'impression est automatiquement supprimé de la mémoire de l'imprimante lorsque toutes les copies sont imprimées.</p>
Différer expir. travail	<p>Stocker les travaux d'impression pour une impression ultérieure.</p> <p>Remarque : Les travaux d'impression sont conservés jusqu'à ce que vous les supprimiez du menu Travaux suspendus.</p>
<p>Remarques :</p> <ul style="list-style-type: none"> • Les travaux de type Confidentiel, Répéter, Différer et Vérifier l'impression sont supprimés si l'imprimante nécessite davantage de mémoire pour traiter des travaux suspendus supplémentaires. • Vous pouvez configurer l'imprimante pour stocker les travaux d'impression dans sa mémoire jusqu'à ce que vous les démarriez à partir du panneau de commandes de l'imprimante. • Tous les travaux d'impression que l'utilisateur peut lancer depuis l'imprimante sont appelés des <i>travaux suspendus</i>. 	

2 Appuyez sur .

Impression des tâches suspendues

- 1 Ouvrez la boîte de dialogue Imprimer dans le document que vous souhaitez imprimer.
- 2 Sélectionnez l'imprimante, puis procédez comme suit :
 - Pour les utilisateurs Windows, cliquez sur **Propriétés** ou **Préférences**, puis cliquez sur **Imprimer et suspendre**.
 - Pour les utilisateurs Macintosh, sélectionnez **Imprimer et suspendre**.
- 3 Sélectionnez le type de tâche d'impression.
- 4 Si nécessaire, attribuez un nom d'utilisateur.
- 5 Envoyez le travail d'impression.
- 6 Sur l'écran d'accueil de l'imprimante, appuyez sur **Travaux suspendus**.
- 7 Envoyez le travail d'impression.

Modification des paramètres d'impression confidentielle

- 1 Ouvrez un navigateur Web, puis tapez l'adresse IP de l'imprimante dans le champ d'adresse.

Remarques :

- Voir l'adresse IP de l'imprimante sur l'écran d'accueil. L'adresse IP apparaît sous la forme de quatre séries de chiffres séparées par des points, par exemple 123.123.123.123.
- Si vous utilisez un serveur proxy, désactivez-le temporairement pour charger correctement la page Web.

- 2 Cliquez sur **Paramètres** > **Sécurité** > **Configuration des impressions confidentielles**.
- 3 Modifiez les paramètres :
 - Définissez un nombre maximum de tentatives de saisie du code PIN. Lorsqu'un utilisateur dépasse ce nombre de tentatives, tous ses travaux d'impression sont supprimés.
 - Définissez un délai d'expiration pour les travaux d'impression confidentiels. Lorsqu'un utilisateur n'imprime pas ses travaux dans le délai imparti, ceux-ci sont supprimés.
- 4 Cliquez sur **Envoyer** pour enregistrer les paramètres modifiés.

Impression de pages d'informations

Impression de la liste des échantillons de polices

- 1 Dans l'écran d'accueil, accédez à :



> **Rapports** > **Imprimer polices**

- 2 Appuyez sur **Polices PCL** ou **Polices PostScript**.

Impression d'une liste des répertoires

La liste des répertoires indique toutes les ressources stockées dans une mémoire flash ou sur le disque dur de l'imprimante.

Dans l'écran d'accueil, accédez à :



> **Rapports** > **Imprimer répertoire**

Annulation d'une tâche d'impression

Annulation d'un travail d'impression depuis le panneau de commandes de l'imprimante



- 1 Appuyez sur **Annuler le travail** sur le panneau de commandes de l'imprimante, ou sur  sur le pavé numérique.
- 2 Appuyez sur le travail d'impression que vous souhaitez annuler, puis sur **Supprimer les travaux sélectionnés**.

Remarque : Si vous appuyez sur  sur le clavier, appuyez ensuite sur **Reprendre** pour revenir à l'écran d'accueil.

Annulation d'un travail d'impression depuis l'ordinateur

- 1 Selon le système d'exploitation, effectuez l'une des opérations suivantes :
 - Ouvrez le dossier Imprimantes, puis sélectionnez votre imprimante.
 - Dans Préférences système du menu Pomme, naviguez jusqu'à votre imprimante.
- 2 Sélectionnez le travail d'impression à annuler.

Copie

Dispositif d'alimentation automatique de documents (DAA)	Vitres du scanner
 <p>Utilisez le DAA pour traiter des documents de plusieurs pages, y compris des pages recto verso.</p>	 <p>Utilisez la vitre du scanner pour les documents d'une page, les pages de livres, les petits éléments (tels que des cartes postales ou des photos), les transparents, le papier photo ou les supports fins (tels que des coupures de magazines).</p>

Faire des copies

Réalisation d'une copie rapide

- 1 Chargez un document original face imprimée vers le haut, bord court d'abord dans le bac du dispositif d'alimentation automatique ou face imprimée vers le bas sur la vitre du scanner.

Remarques :

- Ne chargez pas de cartes postales, de photos, d'images trop petites, de transparents, de papier photo ou de supports trop fins (tels qu'une coupure de magazine) dans le bac du dispositif d'alimentation automatique. Placez ces éléments sur la vitre du scanner.
- Le voyant du dispositif d'alimentation automatique s'allume lorsque le papier est correctement chargé.

- 2 Si vous chargez un document dans le bac du dispositif d'alimentation automatique, ajustez les guides papier.

Remarque : Pour éviter d'obtenir une image coupée, vérifiez que le format du document original et de la copie sont identiques.

- 3 Appuyez sur la touche  du panneau de commandes de l'imprimante.

Copie à l'aide du DAA

- 1 Chargez un document original face imprimée vers le haut, bord court d'abord dans le bac du dispositif d'alimentation automatique.

Remarques :

- Ne chargez pas de cartes postales, de photos, d'images trop petites, de transparents, de papier photo ou de supports trop fins (tels qu'une coupure de magazine) dans le bac du dispositif d'alimentation automatique. Placez ces éléments sur la vitre du scanner.
- Le voyant du dispositif d'alimentation automatique s'allume lorsque le papier est correctement chargé.

2 Ajustez les guide-papier.

3 Dans l'écran d'accueil, accédez à :

Copie > spécifiez les paramètres de copie > **Copier**

Copie à partir de la vitre du scanner

1 Posez un document sur la vitre du scanner dans le coin supérieur gauche.

2 Dans l'écran d'accueil, accédez à :

Copie > spécifiez les paramètres de copie > **Copier**

Si vous souhaitez numériser plusieurs pages, placez la page suivante sur la vitre du scanner et appuyez sur **Numériser la page suivante**.

3 Appuyez sur **Terminer le travail**.

Copie de photos

1 Placez une photo face imprimée vers le bas, sur la vitre du scanner et dans l'angle supérieur gauche.

2 Dans l'écran d'accueil, accédez à :

Copie > **Contenu** > **Photo** > 

3 Dans le menu Source de contenu, sélectionnez le paramètre qui correspond le mieux à la photo d'origine.

4 Appuyez sur  > **Copier**.

Remarque : Si vous souhaitez copier d'autres photos, placez la photo suivante sur la vitre du scanner et appuyez sur **Numériser la page suivante**.

5 Appuyez sur **Terminer le travail**.

Des copies sur des supports spéciaux

Copie sur transparents

1 Chargez un document original face imprimée vers le haut, bord court d'abord dans le bac du dispositif d'alimentation automatique ou face imprimée vers le bas sur la vitre du scanner.

Remarques :

- Ne chargez pas de cartes postales, de photos, d'images trop petites, de transparents, de papier photo ou de supports trop fins (tels qu'une coupure de magazine) dans le bac du dispositif d'alimentation automatique. Placez ces éléments sur la vitre du scanner.
- Le voyant du dispositif d'alimentation automatique s'allume lorsque le papier est correctement chargé.

2 A partir de l'écran d'accueil, accédez à :

Copier > Copier à partir de > sélectionnez le format du document d'origine

3 Accédez à :

Copier vers > sélectionnez le tiroir contenant les transparents > **Copier**

Si aucun tiroir ne prend en charge les transparents, accédez à :

Dispositif d'alimentation manuelle > sélectionnez le format des transparents > **Transparent**

4 Chargez les transparents dans le dispositif d'alimentation polyvalent et appuyez **Copier**.

Copie sur du papier à en-tête

1 Chargez un document original face imprimée vers le haut, bord court d'abord dans le bac du dispositif d'alimentation automatique ou face imprimée vers le bas sur la vitre du scanner.

Remarques :

- Ne chargez pas de cartes postales, de photos, d'images trop petites, de transparents, de papier photo ou de supports trop fins (tels qu'une coupure de magazine) dans le bac du dispositif d'alimentation automatique. Placez ces éléments sur la vitre du scanner.
- Le voyant du dispositif d'alimentation automatique s'allume lorsque le papier est correctement chargé.

2 A partir de l'écran d'accueil, accédez à :

Copier > Copier à partir de > sélectionnez le format du document d'origine

3 Appuyez sur **Copier vers** > **Dispositif d'alimentation manuelle**.

4 Placez le papier à en-tête face à imprimer vers le haut, bord supérieur en premier dans le dispositif d'alimentation polyvalent.

5 Sélectionnez le format de papier à en-tête, puis appuyez sur **Papier à en-tête** > **Copier**.

Personnalisation des paramètres de copie

Copie dans un autre format

1 Chargez un document original face imprimée vers le haut, bord court d'abord dans le bac du dispositif d'alimentation automatique ou face imprimée vers le bas sur la vitre du scanner.

Remarques :

- Ne chargez pas de cartes postales, de photos, d'images trop petites, de transparents, de papier photo ou de supports trop fins (tels qu'une coupure de magazine) dans le bac du dispositif d'alimentation automatique. Placez ces éléments sur la vitre du scanner.
- Le voyant du DAA s'allume lorsque le papier est correctement chargé.

2 Si vous chargez un document dans le bac du dispositif d'alimentation automatique, ajustez les guides papier.

3 A partir de l'écran d'accueil, accédez à :

Copier > **Copier à partir de** > sélectionnez le format du document d'origine

4 Accédez à :

Copier vers > sélectionnez un nouveau format de copie > **Copier**

Remarque : Si le format de papier sélectionné est différent de celui de « Copier à partir de », l'imprimante redimensionne automatiquement le format.

Copie avec sélection du tiroir pour le papier

1 Chargez un document original face imprimée vers le haut, bord court d'abord dans le bac du dispositif d'alimentation automatique ou face imprimée vers le bas sur la vitre du scanner.

Remarques :

- Ne chargez pas de cartes postales, de photos, d'images trop petites, de transparents, de papier photo ou de supports trop fins (tels qu'une coupure de magazine) dans le bac du dispositif d'alimentation automatique. Placez ces éléments sur la vitre du scanner.
- Le voyant du DAA s'allume lorsque le papier est correctement chargé.

2 Si vous chargez un document dans le bac du dispositif d'alimentation automatique, ajustez les guides papier.

3 A partir de l'écran d'accueil, accédez à :

Copier > **Copier à partir de** > sélectionnez le format du document d'origine

4 Appuyez sur **Copier vers**, puis sélectionnez le tiroir qui contient le type de papier que vous désirez utiliser.

5 Appuyez sur **Copier**.

Copie de formats de papier différents

Pour copier des documents d'origine de formats différents, servez-vous du DAA (dispositif d'alimentation automatique). Selon les formats de papier chargés et le paramétrage des options « Copier vers » et « Copier à partir de », chaque copie est soit imprimée sur des pages de différents formats (exemple 1), soit mises à l'échelle pour être imprimées sur un seul et même format (exemple 2).

Exemple 1 : Copie sur plusieurs formats de papier

1 Chargez un document original face imprimée vers le haut, bord court d'abord dans le bac du dispositif d'alimentation automatique ou face imprimée vers le bas sur la vitre du scanner.

Remarques :

- Ne chargez pas de cartes postales, de photos, d'images trop petites, de transparents, de papier photo ou de supports trop fins (tels qu'une coupure de magazine) dans le bac du dispositif d'alimentation automatique. Placez ces éléments sur la vitre du scanner.
- Le voyant du DAA s'allume lorsque le papier est correctement chargé.

2 Si vous chargez un document dans le bac du dispositif d'alimentation automatique, ajustez les guides papier.

3 A partir de l'écran d'accueil, accédez à :

Copier > Copier à partir de > Formats différents > Copier vers > Adaptation auto du format > Copier

Le scanner identifie les différents formats de papier à mesure qu'ils sont numérisés. Les copies sont imprimées sur des pages de formats différents, en fonction des formats de papier du document d'origine.

Exemple 2 : Copie sur un seul format de papier

1 Chargez un document original face imprimée vers le haut, bord court d'abord dans le bac du dispositif d'alimentation automatique ou face imprimée vers le bas sur la vitre du scanner.

Remarques :

- Ne chargez pas de cartes postales, de photos, d'images trop petites, de transparents, de papier photo ou de supports trop fins (tels qu'une coupure de magazine) dans le bac du dispositif d'alimentation automatique. Placez ces éléments sur la vitre du scanner.
- Le voyant du DAA s'allume lorsque le papier est correctement chargé.

2 Si vous chargez un document dans le bac du dispositif d'alimentation automatique, ajustez les guides papier.

3 A partir de l'écran d'accueil, accédez à :

Copier > Copier à partir de > Formats différents > Copier vers > Lettre > Copier

Le scanner identifie les différents formats des pages à mesure qu'ils sont numérisés, puis les adapte pour les imprimer sur le format de papier sélectionné.

Copie sur les deux faces du papier (recto verso)

1 Chargez un document original face imprimée vers le haut, bord court d'abord dans le bac du dispositif d'alimentation automatique ou face imprimée vers le bas sur la vitre du scanner.

Remarques :

- Ne chargez pas de cartes postales, de photos, d'images trop petites, de transparents, de papier photo ou de supports trop fins (tels qu'une coupure de magazine) dans le bac du dispositif d'alimentation automatique. Placez ces éléments sur la vitre du scanner.
- Le voyant du dispositif d'alimentation automatique s'allume lorsque le papier est correctement chargé.

2 Si vous chargez un document dans le bac du dispositif d'alimentation automatique, ajustez les guides papier.

3 Dans l'écran d'accueil, accédez à :

Copie > Faces (recto verso) > sélectionnez la méthode recto verso voulu.

Remarque : Dans la méthode recto verso, le premier chiffre représente les faces des documents d'origine et le second, les faces de la copie. Par exemple, sélectionnez « 1 recto verso sur deux pages » si vous avez des originaux en recto verso et que vous désirez obtenir des copies recto verso.

4 Appuyez sur  > **Copier**.

Réduction ou agrandissement de copies

Les copies peuvent être mises à l'échelle, de 25 % à 400 % du format du document d'origine.

1 Chargez un document original face imprimée vers le haut, bord court d'abord dans le bac du dispositif d'alimentation automatique ou face imprimée vers le bas sur la vitre du scanner.

Remarques :

- Ne chargez pas de cartes postales, de photos, d'images trop petites, de transparents, de papier photo ou de supports trop fins (tels qu'une coupure de magazine) dans le bac du dispositif d'alimentation automatique. Placez ces éléments sur la vitre du scanner.
- Le voyant du DAA s'allume lorsque le papier est correctement chargé.

2 Si vous chargez un document dans le bac du dispositif d'alimentation automatique, ajustez les guides papier.

3 Dans l'écran d'accueil, appuyez sur **Copier**.

4 Dans la zone Mettre à l'échelle, appuyez sur  ou sur  pour agrandir ou pour réduire vos copies.

Remarques :

- Par défaut, le paramètre Mettre à l'échelle est défini sur Auto.
- Si vous le laissez tel quel, le contenu de votre document d'origine sera mis à l'échelle pour s'ajuster au format du papier sur lequel la copie est effectuée.
- Si vous appuyez sur **Copier vers** ou sur **Copier à partir de** après avoir défini manuellement le paramètre Mettre à l'échelle, vous rétablissez la valeur de mise à l'échelle Auto.

5 Appuyez sur **Copier**.

Réglage de la qualité de la copie

1 Chargez un document original face imprimée vers le haut, bord court d'abord dans le bac du dispositif d'alimentation automatique ou face imprimée vers le bas sur la vitre du scanner.

Remarques :

- Ne chargez pas de cartes postales, de photos, d'images trop petites, de transparents, de papier photo ou de supports trop fins (tels qu'une coupure de magazine) dans le bac du dispositif d'alimentation automatique. Placez ces éléments sur la vitre du scanner.
- Le voyant du dispositif d'alimentation automatique s'allume lorsque le papier est correctement chargé.

2 Si vous chargez un document dans le bac du dispositif d'alimentation automatique, ajustez les guides papier.

3 Dans l'écran d'accueil, accédez à :

Copie > Contenu

4 Appuyez sur le bouton qui correspond le mieux au type de contenu du document que vous copiez.

- **Texte** : le document d'origine contient essentiellement du texte ou des illustrations.
- **Texte/Photo** : le document d'origine associe du texte, des graphiques et des photos.
- **Photo** : le document d'origine comporte essentiellement une photo ou une image.
- **Graphique** : le document original comporte essentiellement des graphiques professionnels, tels que des diagrammes à secteurs, des diagrammes à barres et des animations.

5 Appuyez sur .

6 Appuyez sur le bouton qui correspond le mieux à la source du contenu du document que vous copiez.

- **Laser couleur** : le document d'origine a été imprimé à l'aide d'une imprimante laser couleur.
- **Jet d'encre** : le document d'origine a été imprimé à l'aide d'une imprimante jet d'encre.
- **Magazine** : le document d'origine est extrait d'un magazine.
- **Presse** : le document d'origine a été imprimé à l'aide d'une presse à imprimer.
- **Laser Noir et blanc** : le document d'origine a été imprimé à l'aide d'une imprimante laser monochrome.
- **Photo/Film** : le document d'origine est une photo tirée d'un film.
- **Journal** : le document d'origine est extrait d'un journal.
- **Autre** : le document d'origine a été imprimé à l'aide d'une autre imprimante ou d'une imprimante inconnue.

7 Appuyez sur  > **Copier**.

Assemblage des copies

Lorsque vous imprimez un document en plusieurs exemplaires, vous pouvez choisir d'imprimer chaque exemplaire en suivant l'ordre des pages (assemblées) ou d'imprimer les copies par groupes de pages (non assemblées).



1 Chargez un document original face imprimée vers le haut, bord court d'abord dans le bac du dispositif d'alimentation automatique ou face imprimée vers le bas sur la vitre du scanner.

Remarques :

- Ne chargez pas de cartes postales, de photos, d'images trop petites, de transparents, de papier photo ou de supports trop fins (tels qu'une coupure de magazine) dans le bac du dispositif d'alimentation automatique. Placez ces éléments sur la vitre du scanner.
- Le voyant du dispositif d'alimentation automatique s'allume lorsque le papier est correctement chargé.

2 Si vous chargez un document dans le bac du dispositif d'alimentation automatique, ajustez les guides papier.

3 Dans l'écran d'accueil, accédez à :

Copie > saisissez le nombre d'exemplaires > **Assembler** > sélectionnez l'ordre voulu pour les pages > 
> **Copier**

Insertion de feuilles de séparation entre les copies

1 Chargez un document original face imprimée vers le haut, bord court d'abord dans le bac du dispositif d'alimentation automatique ou face imprimée vers le bas sur la vitre du scanner.

Remarques :

- Ne chargez pas de cartes postales, de photos, d'images trop petites, de transparents, de papier photo ou de supports trop fins (tels qu'une coupure de magazine) dans le bac du dispositif d'alimentation automatique. Placez ces éléments sur la vitre du scanner.
- Le voyant du DAA s'allume lorsque le papier est correctement chargé.

2 Si vous chargez un document dans le bac du dispositif d'alimentation automatique, ajustez les guides papier.

3 A partir de l'écran d'accueil, accédez à :

Copier > **Feuilles de séparation**

Remarque : Réglez Assemblage sur « 1,2,3 - 1,2,3 » afin que des feuilles de séparation soient insérées entre les copies. Si Assemblage est réglé sur « 1,1,1 - 2,2,2 », les feuilles de séparation sont ajoutées à la fin du travail de copie. Pour plus d'informations, reportez-vous à la section « [Assemblage des copies](#) » à [la page 90](#).

4 Sélectionnez l'une des options suivantes :

- **Entre copies**
- **Entre les travaux**
- **Entre pages**
- **Hors fonction**

5 Appuyez sur  > **Copier**.

Copie de plusieurs pages sur une feuille

Pour économiser du papier, vous pouvez copier 2 ou 4 pages d'un document de plusieurs pages sur une seule feuille de papier.

Remarques :

- N'oubliez pas de définir Lettre, Légal, A4 ou JIS B5 comme format de papier.
- Veillez à définir 100 % comme format de copie.

1 Chargez un document original face imprimée vers le haut, bord court d'abord dans le bac du dispositif d'alimentation automatique ou face imprimée vers le bas sur la vitre du scanner.

Remarques :

- Ne chargez pas de cartes postales, de photos, d'images trop petites, de transparents, de papier photo ou de supports trop fins (tels qu'une coupure de magazine) dans le bac du dispositif d'alimentation automatique. Placez ces éléments sur la vitre du scanner.

- Le voyant du DAA s'allume lorsque le papier est correctement chargé.
- 2 Si vous chargez un document dans le bac du dispositif d'alimentation automatique, ajustez les guides papier.
 - 3 A partir de l'écran d'accueil, accédez à :

Copier > **Economiseur de papier** > sélectionnez la sortie souhaitée >  > **Copier**

Remarque : L'option Imprimer les bordures des pages n'est pas disponible si Economiseur de papier est réglé sur Désactivé.

Disposition d'informations sur les copies

insertion d'un en-tête ou d'un pied de page





- 1 Chargez un document original face imprimée vers le haut, bord court d'abord dans le bac du dispositif d'alimentation automatique ou face imprimée vers le bas sur la vitre du scanner.

Remarques :

- Ne chargez pas de cartes postales, de photos, d'images trop petites, de transparents, de papier photo ou de supports trop fins (tels qu'une coupure de magazine) dans le bac du dispositif d'alimentation automatique. Placez ces éléments sur la vitre du scanner.
- Le voyant du DAA s'allume lorsque le papier est correctement chargé.

- 2 Si vous chargez un document dans le bac du dispositif d'alimentation automatique, ajustez les guides papier.
- 3 A partir de l'écran d'accueil, accédez à :

Copier > **En-tête/pied de page**

- 4 Sélectionnez **En-tête** ou **Pied de page**, puis appuyez sur .
- 5 Sélectionnez l'emplacement où vous souhaitez insérer l'en-tête ou le pied de page, puis une option de texte et terminez en appuyant sur .
- 6 Sélectionnez l'emplacement où vous souhaitez imprimer l'en-tête ou le pied de page, puis appuyez sur .
- 7 Dans le menu En-tête/pied de page, appuyez sur  > **Copier**.

Insertion d'un message de fond de page sur chaque page

- 1 Chargez un document original face imprimée vers le haut, bord court d'abord dans le bac du dispositif d'alimentation automatique ou face imprimée vers le bas sur la vitre du scanner.

Remarques :

- Ne chargez pas de cartes postales, de photos, d'images trop petites, de transparents, de papier photo ou de supports trop fins (tels qu'une coupure de magazine) dans le bac du dispositif d'alimentation automatique. Placez ces éléments sur la vitre du scanner.

- Le voyant du DAA s'allume lorsque le papier est correctement chargé.
- 2 Si vous chargez un document dans le bac du dispositif d'alimentation automatique, ajustez les guides papier.
 - 3 A partir de l'écran d'accueil, accédez à :
Copier > **Fond de page** > sélectionnez un message de fond de page > .
Remarque : Les options de message sont Urgent, Confidentiel, Copie, Personnalisé et Brouillon.
 - 4 Appuyez sur **Copier**.

Annulation d'une copie

Annulation d'un travail de copie alors que le document d'origine est dans le dispositif d'alimentation automatique

Lorsque le dispositif d'alimentation automatique commence à traiter un document, appuyez sur **Annuler le travail** sur le panneau de commande de l'imprimante.

Annulation d'une copie alors que les pages sont copiées à l'aide de la vitre du scanner

Sur l'écran d'accueil, appuyez sur **Annuler le travail**.

Annulation apparaît à l'écran. Une fois le travail annulé, l'écran de copie apparaît.

Annulation d'une copie pendant l'impression des pages

- 1 Appuyez sur **Annuler le travail** sur le panneau de commandes de l'imprimante, ou sur  sur le pavé numérique.
- 2 Appuyez sur le travail que vous souhaitez annuler, puis sur **Supprimer les travaux sélectionnés**.

Remarque : Si vous appuyez sur  sur le clavier, appuyez ensuite sur **Reprendre** pour revenir à l'écran d'accueil.

Présentation des options de copie

Copier à partir de

Cette option ouvre un écran dans lequel vous pouvez sélectionner le format de papier du document d'origine.

- Appuyez sur le format de papier correspondant au document d'origine.
- Pour copier un document d'origine contenant différents formats de papier de même largeur, appuyez sur **Formats différents**.
- Pour configurer la détection automatique du format du document, appuyez sur **Détection automatique de format**.



Copier vers

Cette option permet d'afficher un écran sur lequel vous pouvez saisir le format et le type de papier d'impression pour vos copies.

- Appuyez sur le format et le type de papier correspondant au papier chargé.
- Si les paramètres de « Copier de » et « Copier vers » diffèrent, l'imprimante règle automatiquement le paramètre de mise à l'échelle pour adapter le format.
- Si le type ou le format de papier sur lequel vous souhaitez effectuer la copie n'est pas chargé dans un des tiroirs, appuyez sur **Chargeur manuel** et insérez le papier manuellement dans le chargeur multifonction.
- Lorsque « Copier vers » est paramétré sur Adaptation auto du format, chaque copie correspond au format de papier du document d'origine. Si un format de papier correspondant n'est pas chargé dans un des tiroirs, le message **Format de papier introuvable** s'affiche et vous êtes invité à charger du papier dans un tiroir ou dans le chargeur multifonction.

Mettre à l'échelle

Cette option vous permet de réduire ou d'agrandir le document, de 25 à 400 % de sa taille d'origine. Vous pouvez également définir une échelle automatique.

- Lorsque vous effectuez une copie vers un format de papier différent (par exemple, du format Légal au format Lettre), définissez les formats de papier « Copier à partir de » ou « Copier vers » sur une valeur automatique pour adapter l'échelle de l'image numérisée au format du document d'origine.
- Pour augmenter ou diminuer la valeur de 1 %, appuyez sur  ou  sur le panneau de commandes de l'imprimante. Pour augmenter ou diminuer la valeur de manière continue, maintenez le bouton enfoncé pendant quelques secondes.

Intensité

Cette option permet de régler l'intensité lumineuse (plus clair ou plus sombre) des copies par rapport aux documents originaux.

Côtés (recto/verso)

Cette option vous permet d'effectuer des copies recto ou recto verso d'un document imprimé recto ou recto verso.

Assembler

Cette option permet d'imprimer les pages d'un travail d'impression dans un ordre défini, lors de l'impression de plusieurs exemplaires de ce document.

Copies

Cette option vous permet de définir le nombre de copies à imprimer.

Contenu

Cette option vous permet de définir le type et la source du document original.

Les types de contenu suivants sont disponibles :

- **Graphique** : le document original comporte essentiellement des graphiques professionnels, tels que des diagrammes à secteurs, des diagrammes à barres et des animations.
- **Photo** : le document d'origine comporte essentiellement une photo ou une image.
- **Texte** : le document d'origine contient essentiellement du texte ou des illustrations.
- **Texte/Photo** : le document d'origine associe du texte, des graphiques et des photos.

Les sources de contenu suivantes sont disponibles :

- **Laser Noir et blanc** : le document d'origine a été imprimé à l'aide d'une imprimante laser monochrome.
- **Laser couleur** : le document d'origine a été imprimé à l'aide d'une imprimante laser couleur.
- **Jet d'encre** : le document d'origine a été imprimé à l'aide d'une imprimante jet d'encre.
- **Magazine** : le document d'origine est extrait d'un magazine.
- **Journal** : le document d'origine est extrait d'un journal.
- **Autre** : le document d'origine a été imprimé à l'aide d'une autre imprimante ou d'une imprimante inconnue.
- **Photo/Film** : le document d'origine est une photo tirée d'un film.
- **Presse** : le document d'origine a été imprimé à l'aide d'une presse à imprimer.

Recto verso avancé

Cette option permet de définir l'orientation du document, l'impression recto ou recto verso et la façon dont les documents sont reliés.



Enregistrer comme raccourci

Cette option permet d'enregistrer les paramètres actuels en attribuant un nom de raccourci.

Remarque : Lorsque vous sélectionnez cette option, le numéro de raccourci suivant est automatiquement attribué.

Modifier marge

Cette option permet d'augmenter ou de diminuer la taille de la marge d'une page en modifiant l'image

numérisée. Appuyez sur  ou sur  pour définir la marge souhaitée. Si la marge supplémentaire est trop grande, la copie sera coupée.

Suppression des bords

Cette option élimine les traces ou les marques autour des bords d'un document. Vous pouvez choisir d'éliminer une zone équivalente autour des quatre côtés du papier ou sélectionner un bord particulier. L'option Suppression des bords supprime aussi tout ce qui se trouve dans la zone sélectionnée, en ne laissant rien dans cette partie de la numérisation.

Fond de page

Cette option permet de créer un filigrane (ou message) inséré sur le contenu de votre copie. Les paramètres disponibles sont : Confidentiel, Copie, Brouillon, Urgent et Personnalisé. Vous pouvez entrer un message personnalisé dans le champ « Entrez le texte superposé personnalisé, puis appuyez sur OK ». Le message apparaîtra grisé, en gros caractères sur chaque page.

Conf. couverture

Cette option vous permet de configurer la page de couverture des copies et des livrets.

Séparateurs

Cette option permet de placer une feuille de papier vierge entre chaque copie, impression, page, travail d'impression ou travail de copie. Les séparateurs peuvent être extraits d'un tiroir contenant du papier de couleur différente de celui utilisé pour les copies.

En-tête/pied de page

Cette option permet d'insérer un en-tête ou un pied de page et de spécifier son emplacement sur une page.

Sélectionnez l'une des options suivantes :

- **Numéro Bates**
- **Texte personnalisé**
- **Date/heure**
- **Numéro de page**

Economie papier

Cette option vous permet d'imprimer deux ou plusieurs pages d'un document d'origine sur la même page. L'option d'économie papier est aussi appelée impression de *n pages par feuille*, où *N* représente le nombre de pages. Par exemple, si l'option "2 pages par feuille" est définie, deux pages de votre document seront imprimées sur une seule feuille. Avec l'option "4 pages par feuille", quatre pages seront imprimées sur une seule feuille.

Traitement avancé image

Cette option permet d'ajuster les paramètres Centrage automatique, Retrait arrière-plan, Suppression couleur, Contraste, Image miroir, Image négative, Numériser bord à bord, Détails des ombres, Netteté et Température avant la copie du document.

Créer un livret

Cette option permet de créer une séquence de pages imprimées et assemblées qui, une fois pliée, forme un livret dont le format de page représente la moitié du document d'origine et dont les pages sont classées par ordre. Les paramètres disponibles sont : recto et recto verso.

Remarque : Cette option s'affiche uniquement lorsque l'imprimante est équipée d'un disque dur.



Travail personnalisé

Cette option permet de combiner plusieurs numérisations en un seul travail et n'est disponible que lorsqu'un disque dur est installé sur l'imprimante fonctionnelle.

Réglage de l'inclinaison du DAA

Cette option permet de redresser les images numérisées qui sont légèrement inclinées à leur sortie du bac DAA.

Envoi d'e-mails

Dispositif d'alimentation automatique de documents (DAA)	Vitre du scanner
 <p>Utilisez le DAA pour les documents de plusieurs pages.</p>	 <p>Utilisez la vitre du scanner pour les pages seules, les petits éléments (comme les cartes postales ou les photos), les transparents, le papier photo ou les supports fins (tels que les coupures de magazine).</p>

Configuration de la fonction d'e-mail

1 Ouvrez un navigateur Web, puis tapez l'adresse IP de l'imprimante dans le champ d'adresse.

Remarques :

- L'adresse IP de l'imprimante est affichée sur l'écran d'accueil. L'adresse IP apparaît sous la forme de quatre séries de chiffres séparées par des points, par exemple 123.123.123.123.
- Si vous utilisez un serveur proxy, désactivez-le temporairement pour charger correctement la page Web.

2 Cliquez sur **Paramètres** > **Paramètres messagerie/FTP** > **Paramètres de courrier électronique**.

3 Entrez les informations appropriées, puis cliquez sur **Envoyer**.

Création d'un raccourci pour envoyer un e-mail

Création d'un raccourci de messagerie à l'aide d'Embedded Web Server

1 Ouvrez un navigateur Web, puis tapez l'adresse IP de l'imprimante dans le champ d'adresse.

Remarques :

- Voir l'adresse IP de l'imprimante sur l'écran d'accueil. L'adresse IP apparaît sous la forme de quatre séries de chiffres séparées par des points, par exemple 123.123.123.123.

- Si vous utilisez un serveur proxy, désactivez-le temporairement pour charger correctement la page Web.



- 2 Cliquez sur **Paramètres**.
- 3 Dans la colonne Autres paramètres, cliquez sur **Gérer les raccourcis >> Configuration des raccourcis de messagerie**.
- 4 Tapez un nom unique pour le destinataire, puis saisissez son adresse électronique. Si vous saisissez plusieurs adresses, séparez-les à l'aide d'une virgule (,).
- 5 Cliquez sur **Ajouter**.

Création d'un raccourci pour le courrier électronique à l'aide du panneau de commandes de l'imprimante

- 1 A partir de l'écran d'accueil, accédez à :

Email > Destinataire(s) > tapez l'adresse email du destinataire > 

Remarque : Pour créer un groupe de destinataires, appuyez sur , puis saisissez l'adresse email du destinataire suivant.

- 2 Appuyez sur **Objet** > tapez l'objet de l'email > .
- 3 Appuyez sur **Message** > tapez votre message > .
- 4 Réglez les paramètres d'email.

Remarque : Les paramètres ne sont pas enregistrés si vous les modifiez après avoir créé le raccourci d'email.

- 5 Appuyez sur **Enregistrer comme raccourci**.
- 6 Entrez un nom unique pour le raccourci, puis appuyez sur .
- 7 Assurez-vous que le nom du raccourci est correct, puis appuyez sur **OK**.

Si le nom de raccourci n'est pas correct, appuyez sur **Annuler**, puis entrez à nouveau l'information.

Remarques :

- Le nom de raccourci apparaît dans l'icône Raccourcis d'email de l'écran d'accueil de l'imprimante.
- Vous pouvez utiliser le raccourci pour envoyer un autre document en appliquant les mêmes paramètres.

Envoi d'un document par e-mail

Vous pouvez utiliser l'imprimante pour envoyer des documents scannés à un ou plusieurs destinataires par courrier électronique de différentes façons. Vous pouvez saisir l'adresse e-mail, utiliser un numéro de raccourci ou utiliser le carnet d'adresses. Vous pouvez aussi utiliser l'application MyShortcut ou Multi Send à partir de l'écran d'accueil de l'imprimante. Pour plus d'informations, reportez-vous à la section [« Activation des applications d'écran d'accueil »](#) à la page 21.

Envoi d'un email à partir du panneau de commandes de l'imprimante

- 1 Chargez un document original face imprimée vers le haut, bord court d'abord dans le bac du dispositif d'alimentation automatique ou face imprimée vers le bas sur la vitre du scanner.

Remarques :

- Ne chargez pas de cartes postales, de photos, d'images trop petites, de transparents, de papier photo ou de supports trop fins (tels qu'une coupure de magazine) dans le bac du dispositif d'alimentation automatique. Placez ces éléments sur la vitre du scanner.
- Le voyant du DAA s'allume lorsque le papier est correctement chargé.

- 2 Si vous chargez un document dans le bac du dispositif d'alimentation automatique, ajustez les guide-papier.

Remarque : Pour éviter que l'image soit rognée, vérifiez que le format du document d'origine et de la copie sont identiques.

- 3 Dans l'écran d'accueil, accédez à :

Destinataire(s) > de l'email

- 4 Entrez l'adresse email ou appuyez sur #, puis entrez le numéro de raccourci.

Pour saisir d'autres destinataires, appuyez sur , puis entrez l'adresse email ou le numéro de raccourci que vous souhaitez ajouter.

Remarque : Vous pouvez également entrer une adresse email à partir du carnet d'adresses.

- 5 Appuyez sur  > **Envoyer par courrier électronique.**

Envoi d'un e-mail à l'aide d'un numéro de raccourci

- 1 Chargez un document original face imprimée vers le haut, bord court d'abord dans le bac du dispositif d'alimentation automatique ou face imprimée vers le bas sur la vitre du scanner.

Remarques :

- Ne chargez pas de cartes postales, de photos, d'images trop petites, de transparents, de papier photo ou de supports trop fins (tels qu'une coupure de magazine) dans le bac du dispositif d'alimentation automatique. Placez ces éléments sur la vitre du scanner.
- Le voyant du DAA s'allume lorsque le papier est correctement chargé.

- 2 Si vous chargez un document dans le bac du dispositif d'alimentation automatique, ajustez les guide-papier.

3 Appuyez sur #, entrez le numéro de raccourci à l'aide du pavé numérique, puis appuyez sur .

Pour saisir d'autres destinataires, appuyez sur , puis entrez l'adresse e-mail ou le numéro de raccourci que vous souhaitez ajouter.

4 Appuyez sur  > **Envoyer par courrier électronique.**

Envoi d'un email à l'aide du carnet d'adresses

1 Chargez un document original face imprimée vers le haut, bord court d'abord dans le bac du dispositif d'alimentation automatique ou face imprimée vers le bas sur la vitre du scanner.

Remarques :

- Ne chargez pas de cartes postales, de photos, d'images trop petites, de transparents, de papier photo ou de supports trop fins (tels qu'une coupure de magazine) dans le bac du dispositif d'alimentation automatique. Placez ces éléments sur la vitre du scanner.
- Le voyant du DAA s'allume lorsque le papier est correctement chargé.

2 Si vous chargez un document dans le bac du dispositif d'alimentation automatique, ajustez les guide-papier.

3 Dans l'écran d'accueil, accédez à :

Destinataire(s) > **email** >  > tapez le nom du destinataire > 

4 Appuyez sur le nom du destinataire.

Pour chercher d'autres destinataires, appuyez sur **Nouvelle recherche**, puis tapez le nom du destinataire suivant.

5 Appuyez sur  > **Envoyer par courrier électronique.**

Personnaliser les paramètres d'un e-mail

Ajout de l'objet et du message d'un courrier électronique

1 Chargez un document original face imprimée vers le haut, bord court d'abord dans le bac du dispositif d'alimentation automatique ou face imprimée vers le bas sur la vitre du scanner.



Remarques :

- Ne chargez pas de cartes postales, de photos, d'images trop petites, de transparents, de papier photo ou de supports trop fins (tels qu'une coupure de magazine) dans le bac du dispositif d'alimentation automatique. Placez ces éléments sur la vitre du scanner.
- Le voyant du DAA s'allume lorsque le papier est correctement chargé.



2 Si vous chargez un document dans le bac du dispositif d'alimentation automatique, ajustez les guides papier.

3 A partir de l'écran d'accueil, accédez à :

Email > **Destinataire(s)** > saisir l'adresse email > 

- 4 Appuyez sur **Objet** > tapez l'objet de l'email > .
- 5 Appuyez sur **Message** > tapez votre message > .

Modification du type de fichier de sortie

- 1 Chargez un document original dans le DAA ou sur la vitre du scanner.
- 2 Dans l'écran d'accueil, accédez à :
Email > **Destinataire(s)** > saisissez l'adresse email >  > **Envoyer en tant que**
- 3 Sélectionnez le type de fichier que vous voulez envoyer.
- 4 Appuyez sur  > **Envoyer**.

Annulation d'un e-mail

- Lorsque vous utilisez le dispositif d'alimentation automatique, appuyez sur **Annuler le travail** lorsque **Numérisation** apparaît.
- Lorsque vous utilisez la vitre du scanner, appuyez sur **Annuler le travail** lorsque **Numérisation** ou **Numériser la page suivante / Terminer le travail** apparaît.

Présentation des options de courrier électronique

Destinataire(s)

Cette option vous permet d'entrer le destinataire de votre e-mail. Vous pouvez entrer plusieurs adresses email.

Objet

Cette option vous permet de saisir l'objet de votre e-mail.

Message

Cette option vous permet de saisir un message qui accompagnera le fichier joint numérisé que vous voulez envoyer.

Nom du fichier

Cette option vous permet de personnaliser le nom du fichier joint.

Enregistrer comme raccourci

Cette option permet d'enregistrer les paramètres actuels en tant que raccourci en attribuant un nom de raccourci.

Remarque : Lorsque vous sélectionnez cette option, le numéro de raccourci suivant est attribué automatiquement.

Format d'origine

Cette option vous permet de définir le format des documents à envoyer par e-mail. Lorsque l'option Format d'origine est définie sur Tailles composées, vous pouvez numériser un document d'origine contenant des formats de papier composés (pages au format Lettre et Légal).

Intensité

Cette option permet de régler l'intensité lumineuse (plus clair ou plus sombre) des documents que vous numérisez par rapport au document d'origine.

Résolution

Cette option permet de régler la qualité d'impression de votre e-mail. Le fait d'élever la résolution graphique augmente la taille du fichier de courrier électronique et le temps requis pour la numérisation du document original. La diminution de la résolution d'image réduit la taille du fichier.

Envoyer en tant que

Cette option permet de définir le type de sortie de l'image numérisée.

Sélectionnez l'une des options suivantes :

- **PDF** : pour créer un seul fichier de plusieurs pages. Il peut être envoyé en tant que fichier sécurisé ou compressé.
- **TIFF** : pour créer des fichiers multiples ou un fichier unique. Si l'option TIFF multipage est désactivée dans le menu Paramètres d'Embedded Web Server, TIFF enregistre une page par fichier. La taille de fichier est généralement supérieure à celle d'un JPEG équivalent.
- **JPEG** : pour créer et joindre un fichier distinct pour chaque page de votre document d'origine.
- **XPS** : pour créer un seul fichier XPS de plusieurs pages.
- **RTF** : utilisez cette option pour créer un fichier au format modifiable.
- **TXT** : utilisez cette option pour créer un fichier texte ASCII sans mise en forme.

Remarque : Pour utiliser l'option RTF ou TXT, achetez et installez la solution AccuRead™ OCR.

Contenu

Cette option vous permet de définir le type et la source du document original.

Les types de contenu suivants sont disponibles :

- **Graphique** : le document original comporte essentiellement des graphiques professionnels, tels que des diagrammes à secteurs, des diagrammes à barres et des animations.
- **Photo** : le document d'origine comporte essentiellement une photo ou une image.
- **Texte** : le document d'origine contient essentiellement du texte ou des illustrations.
- **Texte/Photo** : le document d'origine associe du texte, des graphiques et des photos.

Les sources de contenu suivantes sont disponibles :

- **Laser Noir et blanc** : le document d'origine a été imprimé à l'aide d'une imprimante laser monochrome.
- **Laser couleur** : le document d'origine a été imprimé à l'aide d'une imprimante laser couleur.
- **Jet d'encre** : le document d'origine a été imprimé à l'aide d'une imprimante jet d'encre.
- **Magazine** : le document d'origine est extrait d'un magazine.
- **Journal** : le document d'origine est extrait d'un journal.
- **Autre** : le document d'origine a été imprimé à l'aide d'une autre imprimante ou d'une imprimante inconnue.
- **Photo/Film** : le document d'origine est une photo tirée d'un film.
- **Presse** : le document d'origine a été imprimé à l'aide d'une presse à imprimer.

Format d'impression

Cette option permet de modifier les paramètres suivants :

- **Faces (recto verso)** : indique si le document d'origine est un document recto (imprimé sur une seule face) ou recto verso (imprimé sur les deux faces du papier). Ce paramètre identifie également les documents à numériser pour les inclure dans le courrier électronique.
- **Orientation** : indique l'orientation du document original, puis modifie les paramètres Faces (Recto verso) et Reliure afin qu'ils correspondent à l'orientation.
- **Reliure** : indique si le document d'origine est relié dans le sens de la longueur ou de la largeur.

Travail personnalisé

Cette option permet de combiner plusieurs numérisations en un seul travail et n'est disponible que lorsqu'un disque dur est installé sur l'imprimante fonctionnelle.

Aperçu de la numérisation

Cette option permet d'afficher la première page de l'image avant de l'inclure dans l'e-mail. Une fois la première page numérisée, la numérisation s'interrompt et un aperçu apparaît.

Remarque : Cette option s'affiche uniquement lorsque l'imprimante est équipée d'un disque dur.

Journal de transmission

Cette option permet d'imprimer le journal de transmission ou le journal des erreurs de transmission.

Suppression des bords

Cette option élimine les traces ou les marques autour des bords d'un document. Vous pouvez choisir d'éliminer une zone équivalente autour des quatre côtés du papier ou sélectionner un bord particulier. L'option Suppression des bords supprime aussi tout ce qui se trouve dans la zone sélectionnée, en ne laissant rien dans cette partie de la numérisation.

Traitement avancé image



Cette option permet d'ajuster les paramètres Retrait arrière-plan, Equilibre couleurs, Déroutage couleur, Contraste, Qualité JPEG, Image miroir, Image négative, Numériser bord à bord, Détails des ombres, Netteté et Température avant de copier le document.

Réglage de l'inclinaison du DAA

Cette option permet de redresser les images numérisées qui sont légèrement inclinées à leur sortie du bac DAA.

Envoi d'une télécopie

Remarque : La fonctionnalité de télécopie n'est disponible que sur certains modèles d'imprimante.

Dispositif d'alimentation automatique de documents (DAA)	Vitre du scanner
 <p>Utilisez le DAA pour traiter des documents de plusieurs pages, y compris des pages recto verso.</p>	 <p>Utilisez la vitre du scanner pour les documents d'une page, les pages de livres, les petits éléments (tels que des cartes postales ou des photos), les transparents, le papier photo ou les supports fins (tels que des coupures de magazines).</p>

Configuration de l'imprimante en télécopieur

Remarques :

- Les méthodes de connexion suivantes ne s'appliquent que dans certains pays ou régions.
- Lors de la configuration initiale de l'imprimante, désactivez la case à cocher de la fonction Télécopie ainsi que toute autre fonction que vous souhaitez configurer plus tard, puis appuyez sur **Continuer**.
- Le voyant clignotera en rouge si la fonction Télécopie est activée mais n'est pas correctement installée.

Avertissement—Danger potentiel : Pendant l'envoi ou la réception d'une télécopie, ne touchez ni les câbles, ni la zone de l'imprimante illustrée.



Configuration initiale du télécopieur

De nombreux pays et régions exigent que les télécopies sortantes contiennent les informations suivantes dans la marge supérieure ou inférieure de chaque page transmise ou sur la première page de la transmission : nom du télécopieur (identification de l'entreprise, d'une autre entité ou de la personne à l'origine de l'envoi du message) et numéro de télécopieur (numéro de téléphone du télécopieur, de l'entreprise, d'une autre entité ou de la personne qui envoie le message). Pour plus d'informations, reportez-vous à la section « [Avis de réglementation pour les appareils radio et de télécommunication](#) » à la page 316.

Pour saisir les informations relatives à la configuration initiale de votre télécopieur, utilisez le panneau de commandes de l'imprimante ou votre navigateur afin d'accéder à l'Embedded Web Server, puis ouvrez le menu Paramètres.

Remarque : si vous ne disposez pas d'un environnement TCP/IP, utilisez le panneau de commandes de l'imprimante pour entrer les informations relatives à la configuration de votre télécopieur.

Utilisation du panneau de commandes de l'imprimante pour configurer le télécopieur

Lorsque l'imprimante est mise sous tension pour la première fois, une série d'écrans de démarrage s'affichent. Si l'imprimante est équipée de la fonctionnalité de télécopie, les écrans Nom du télécopieur et Numéro de télécopie apparaissent.

- 1 Quand l'écran Nom de télécopie apparaît, procédez comme suit :
 - a Entrez le nom qui figurera sur toutes les télécopies émises.
 - b Entrez le nom du télécopieur, puis appuyez sur **Envoyer**.
- 2 Quand l'écran Numéro de télécopie apparaît, entrez le numéro du télécopieur, puis appuyez sur **Envoyer**.

Utilisation de l'Embedded Web Server pour configurer le télécopieur

- 1 Ouvrez un navigateur Web, puis tapez l'adresse IP de l'imprimante dans le champ d'adresse.

Remarques :

- Voir l'adresse IP de l'imprimante sur l'écran d'accueil. L'adresse IP apparaît sous la forme de quatre séries de chiffres séparées par des points, par exemple 123.123.123.123.
- Si vous utilisez un serveur proxy, désactivez-le temporairement pour charger correctement la page Web.

- 2 Cliquez sur **Paramètres** > **Paramètres de télécopie** > **Configuration télécopie analogique**.
- 3 Dans le champ Nom du télécopieur, tapez le nom qui figurera sur toutes les télécopies émises.
- 4 Dans le champ Numéro de télécopie, entrez le numéro de télécopie de l'imprimante.
- 5 Cliquez sur **Envoyer**.

Choix de la connexion du télécopieur

Configuration de la télécopie à l'aide d'une ligne téléphonique standard



ATTENTION—RISQUE D'ELECTROCUTION : Pour éviter tout risque d'électrocution, n'installez pas ce produit et ne procédez à aucun branchement (cordon d'alimentation, télécopie, téléphone, etc.) en cas d'orage.

⚠ ATTENTION—RISQUE D'ELECTROCUTION : Pour éviter tout risque d'électrocution, n'utilisez pas la fonction de télécopie en cas d'orage violent.

⚠ ATTENTION—RISQUE DE BLESSURE : Pour réduire le risque d'incendie, utilisez uniquement un câble de télécommunication 26 AWG minimum (RJ-11) pour connecter ce produit au réseau téléphonique public. Pour les utilisateurs en Australie, le câble doit être approuvé par l'Australian Communications and Media Authority.

Configuration 1 : L'imprimante est connectée à une ligne de télécopie dédiée

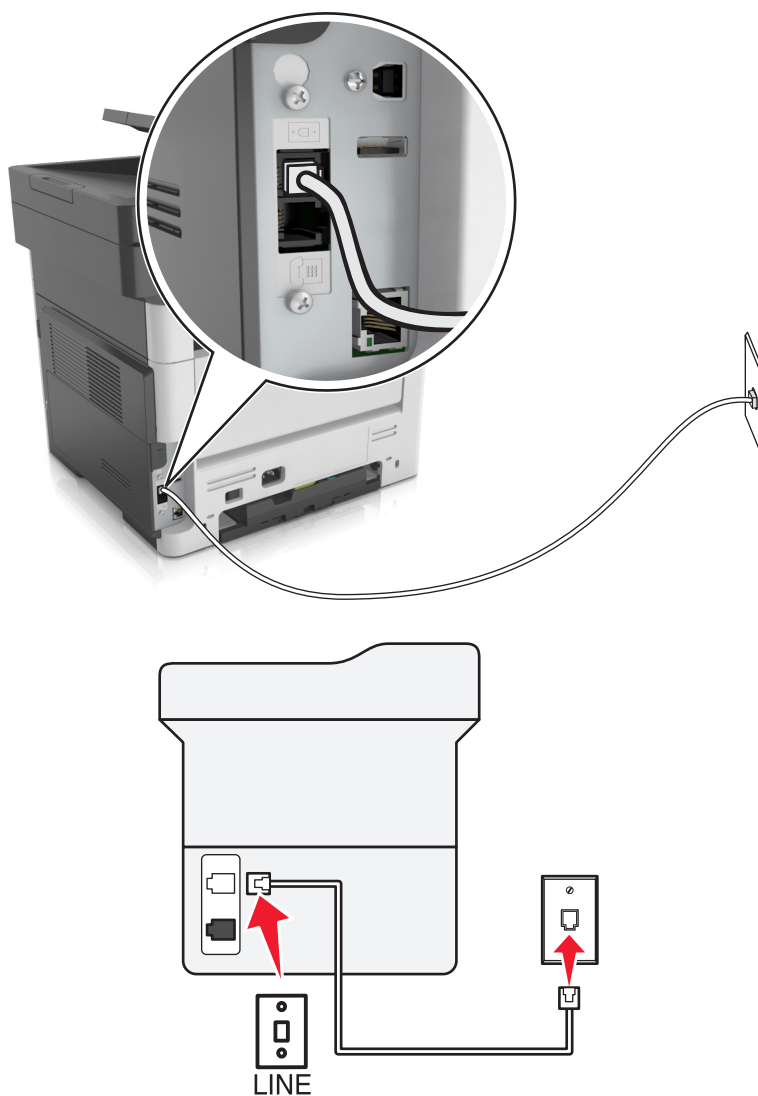

- 1 Branchez une extrémité du câble téléphonique sur le port LINE de l'imprimante.
- 2 Branchez l'autre extrémité du cordon sur une prise téléphonique analogique murale active.

Remarques :

- Vous pouvez définir l'imprimante pour recevoir les télécopies automatiquement (Réponse auto activée) ou manuellement (Réponse auto désactivée).
- Si vous souhaitez recevoir les télécopies automatiquement, définissez l'imprimante pour qu'elle décroche après un nombre de sonneries spécifique.

Configuration 2 : L'imprimante partage la ligne avec un répondeur

Remarque : Si vous êtes abonné à un service de détection de sonnerie distincte, vérifiez que vous avez défini la sonnerie appropriée de l'imprimante. Sinon, elle ne recevra pas les télécopies même si vous l'avez configurée pour la réception automatique de télécopies.

Connecté à la même prise murale téléphonique

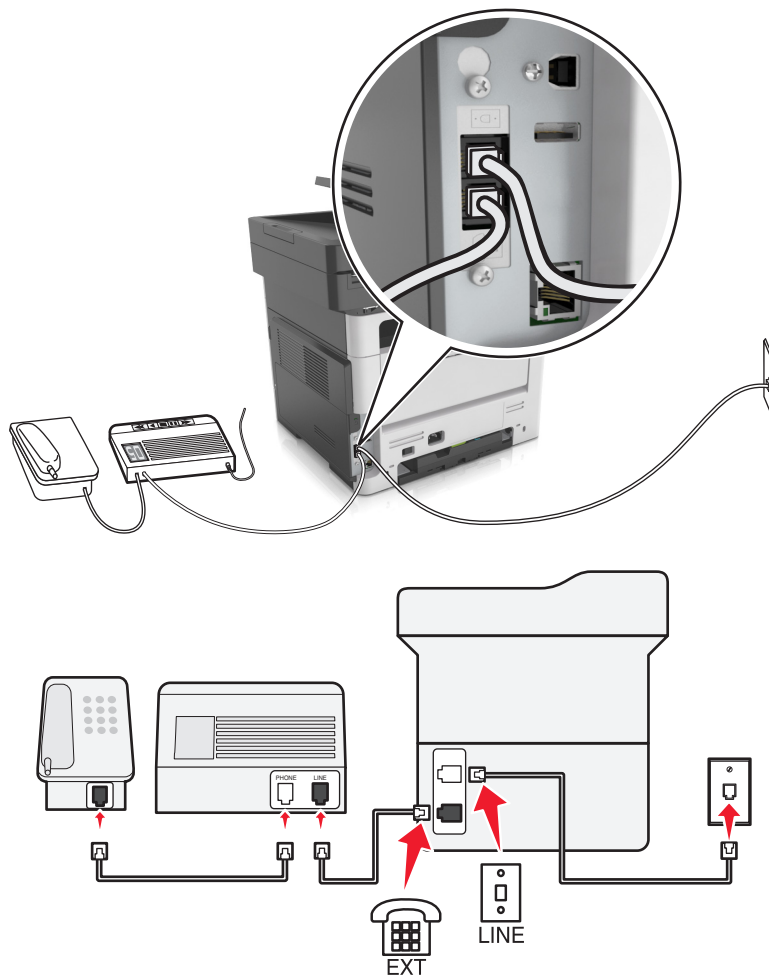

- 1 Branchez une extrémité du câble téléphonique sur le port LINE de l'imprimante.
- 2 Branchez l'autre extrémité du cordon sur une prise téléphonique analogique murale active.
- 3 Branchez le répondeur au port de téléphone de l'imprimante.

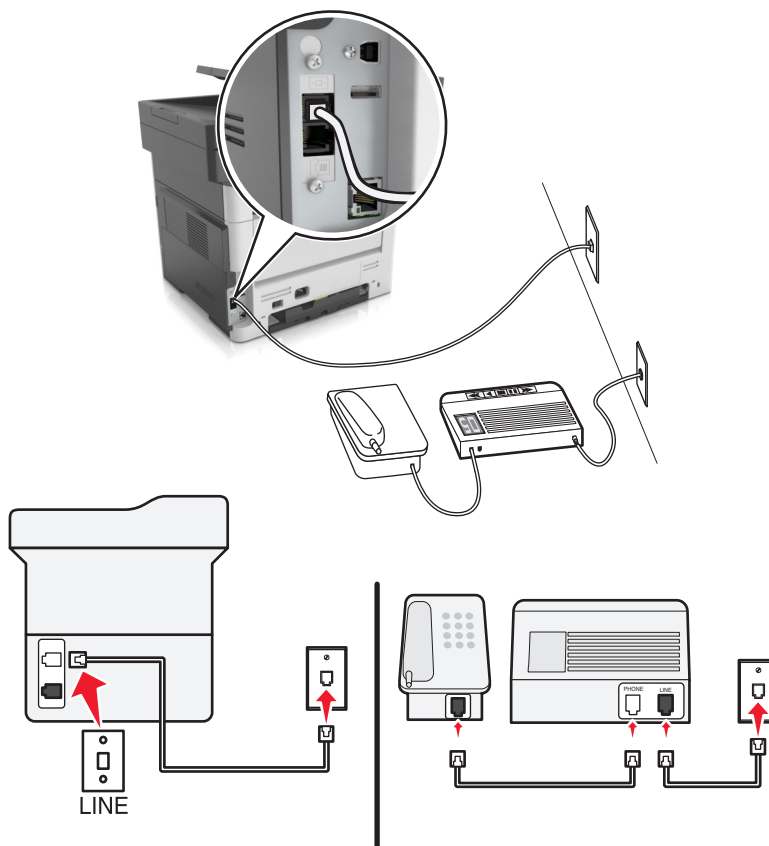
Connecté à différentes prises murales

- 1 Branchez une extrémité du câble téléphonique sur le port LINE de l'imprimante.
- 2 Branchez l'autre extrémité du cordon sur une prise téléphonique analogique murale active.

Remarques :

- Si votre ligne ne compte qu'un seul numéro de téléphone, configurez l'imprimante pour recevoir les télécopies automatiquement.
- Configurez l'imprimante pour qu'elle décroche au bout de deux sonneries de plus après le répondeur. Par exemple, si le répondeur répond aux appels après quatre sonneries, réglez le paramètre Sonneries avant réponse de l'imprimante sur six.

Configuration 3 : L'imprimante partage la ligne avec un téléphone abonné à un service de messagerie vocale

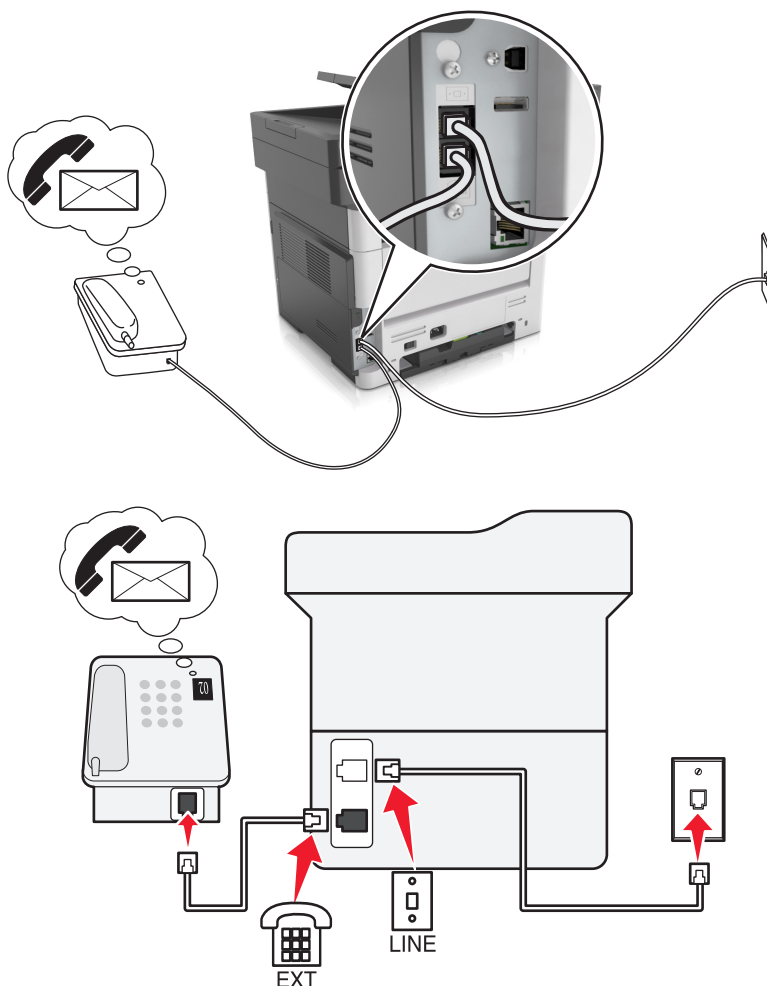

- 1 Branchez une extrémité du câble téléphonique sur le port LINE de l'imprimante.
- 2 Branchez l'autre extrémité du cordon sur une prise téléphonique analogique murale active.
- 3 Branchez le téléphone au port de téléphone de l'imprimante.

Remarques :

- Cette configuration fonctionne mieux si vous utilisez la messagerie vocale plus souvent que le télécopieur, et si vous êtes abonné à un service de détection de sonnerie distincte.
- Lorsque vous répondez au téléphone et que vous entendez des tonalités de télécopie, appuyez sur *9* ou sur le code de décrochage manuel du téléphone pour recevoir la télécopie.
- Vous pouvez également configurer l'imprimante pour recevoir les télécopies automatiquement. Veillez cependant à désactiver le service de messagerie vocale lorsque vous attendez une télécopie.

Configuration de la télécopie à l'aide d'une ligne DSL

⚠ ATTENTION—RISQUE D'ELECTROCUTION : Pour éviter tout risque d'électrocution, n'installez pas ce produit et ne procédez à aucun branchement (cordon d'alimentation, télécopie, téléphone, etc.) en cas d'orage.

⚠ ATTENTION—RISQUE D'ELECTROCUTION : Pour éviter tout risque d'électrocution, n'utilisez pas la fonction de télécopie en cas d'orage violent.

⚠ ATTENTION—RISQUE DE BLESSURE : Pour réduire le risque d'incendie, utilisez uniquement un câble de télécommunication 26 AWG minimum (RJ-11) pour connecter ce produit au réseau téléphonique public. Pour les utilisateurs en Australie, le câble doit être approuvé par l'Australian Communications and Media Authority.

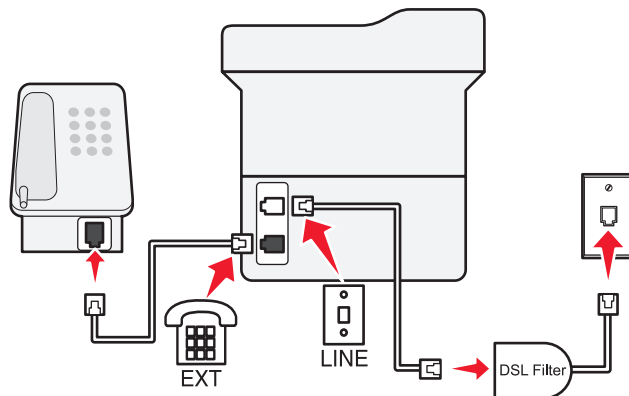

Une ligne DSL (Digital Subscriber Line) partage votre ligne téléphonique normale en deux canaux : voix et Internet. Les signaux de téléphone et de télécopie passent par le canal vocal tandis que les signaux Internet passent par l'autre canal.

Pour réduire les interférences entre les deux canaux, demandez un filtre DSL auprès de votre fournisseur DSL.

- 1** Connectez le port de téléphone du filtre ADSL à la prise murale.
- 2** Branchez une extrémité du câble téléphonique sur le port LINE de l'imprimante.
- 3** Branchez l'autre extrémité du câble au port de téléphone du filtre DSL.

Remarque : Pour connecter un téléphone à l'imprimante, retirez toute fiche d'adaptation du port de téléphone de l'imprimante, puis branchez le téléphone sur le port.

Configuration de la télécopie à l'aide d'un service téléphonique VoIP

⚠ ATTENTION—RISQUE D'ELECTROCUTION : Pour éviter tout risque d'électrocution, n'installez pas ce produit et ne procédez à aucun branchement (cordon d'alimentation, télécopie, téléphone, etc.) en cas d'orage.

⚠ ATTENTION—RISQUE D'ELECTROCUTION : Pour éviter tout risque d'électrocution, n'utilisez pas la fonction de télécopie en cas d'orage violent.

⚠ ATTENTION—RISQUE DE BLESSURE : Pour réduire le risque d'incendie, utilisez uniquement un câble de télécommunication 26 AWG minimum (RJ-11) pour connecter ce produit au réseau téléphonique public. Pour les utilisateurs en Australie, le câble doit être approuvé par l'Australian Communications and Media Authority.

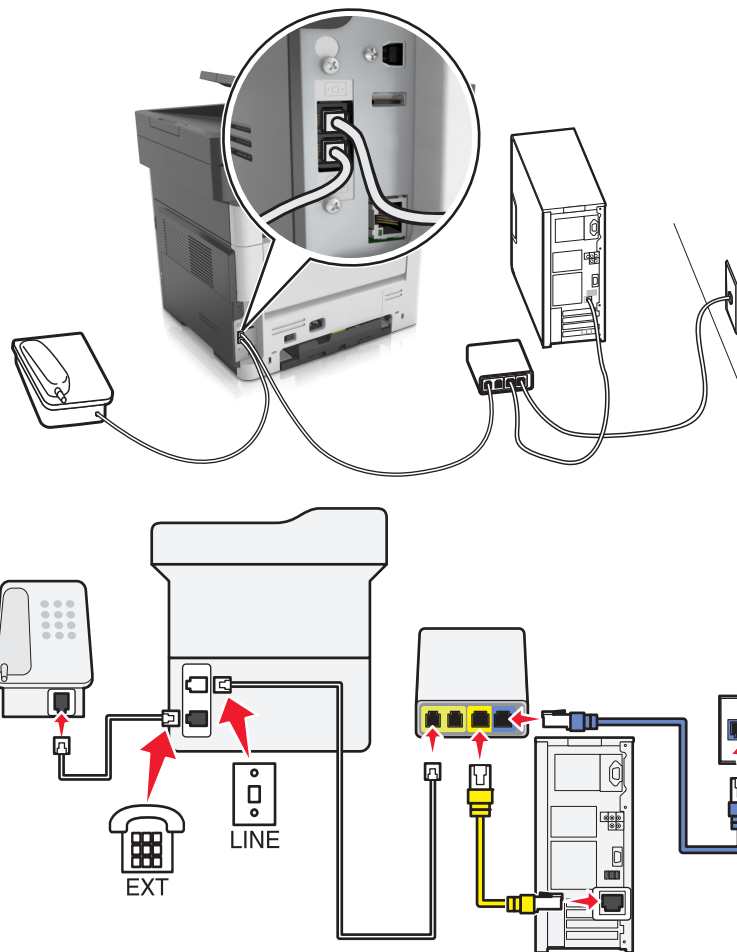

- 1 Branchez une extrémité du câble téléphonique sur le port LINE de l'imprimante.
- 2 Branchez l'autre extrémité du câble sur le port appelé **Phone Line 1** (Ligne téléphonique 1) ou **Phone Port** (Port de téléphone) sur l'adaptateur VoIP.

Remarque : Le port appelé **Phone Line 2** (Ligne téléphonique 2) ou **Fax Port** (Port de télécopie) n'est pas toujours actif. Les fournisseurs VoIP facturent parfois des frais supplémentaires pour l'activation d'un second port de téléphone.

- 3 Branchez le téléphone au port de téléphone de l'imprimante.

Remarques :

- Pour vérifier si le port de téléphone situé sur l'adaptateur VoIP est actif, branchez-y un téléphone analogique, puis écoutez la tonalité.
- Si vous avez besoin de deux ports téléphoniques pour vos périphériques et que vous ne souhaitez pas payer de frais supplémentaires, utilisez un répartiteur téléphonique. Branchez le répartiteur téléphonique sur le port **Phone Line 1** (Ligne téléphonique 1) ou **Phone Port** (Port de téléphone), puis branchez l'imprimante et le téléphone sur le répartiteur.
- Pour vérifier le répartiteur, branchez-y un téléphone analogique, puis écoutez la tonalité.

Configuration de la télécopie à l'aide d'une connexion par modem câblé

 **ATTENTION—RISQUE D'ELECTROCUTION :** Pour éviter tout risque d'électrocution, n'installez pas ce produit et ne procédez à aucun branchement (cordon d'alimentation, télécopie, téléphone, etc.) en cas d'orage.

 **ATTENTION—RISQUE D'ELECTROCUTION :** Pour éviter tout risque d'électrocution, n'utilisez pas la fonction de télécopie en cas d'orage violent.

 **ATTENTION—RISQUE DE BLESSURE :** Pour réduire le risque d'incendie, utilisez uniquement un câble de télécommunication 26 AWG minimum (RJ-11) pour connecter ce produit au réseau téléphonique public. Pour les utilisateurs en Australie, le câble doit être approuvé par l'Australian Communications and Media Authority.

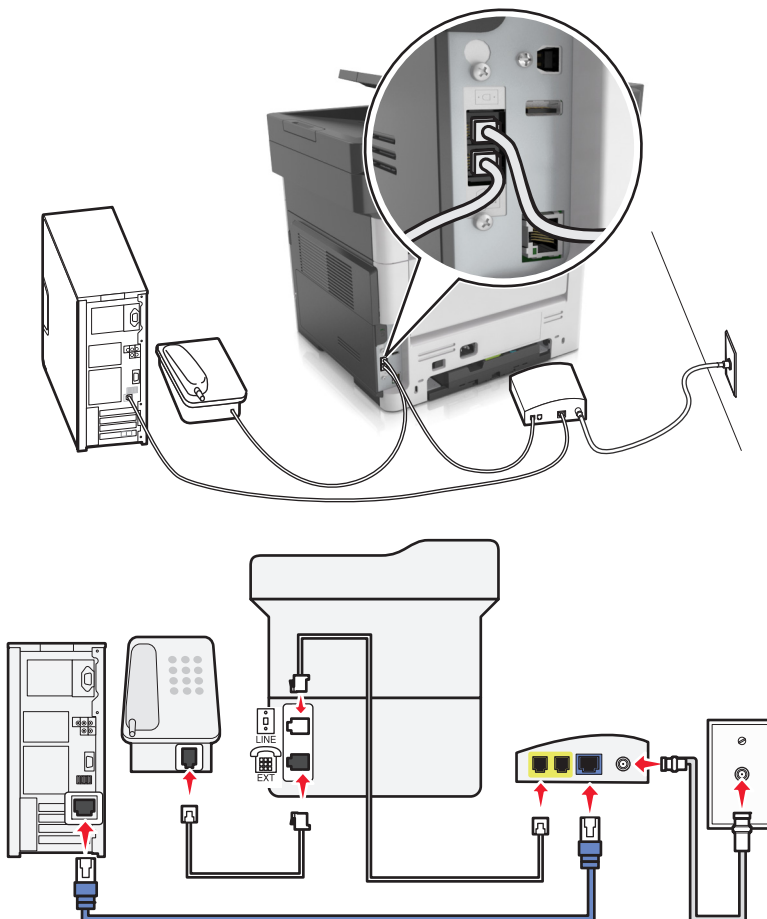
Configuration 1 : L'imprimante est directement connectée à un modem câblé

- 1 Branchez une extrémité du câble téléphonique sur le port LINE de l'imprimante.
- 2 Branchez l'autre extrémité du câble sur le port appelé **Phone Line 1** (Ligne téléphonique 1) ou **Phone Port** (Port de téléphone) sur le modem câblé.
- 3 Branchez votre téléphone analogique sur le port de téléphone de l'imprimante.

Remarque : Pour vérifier si le port de téléphone situé sur le modem câblé est actif, branchez un téléphone analogique, puis écoutez la tonalité.

Configuration 2 : L'imprimante est branchée sur une prise murale. Le modem câblé est installé dans un autre endroit.

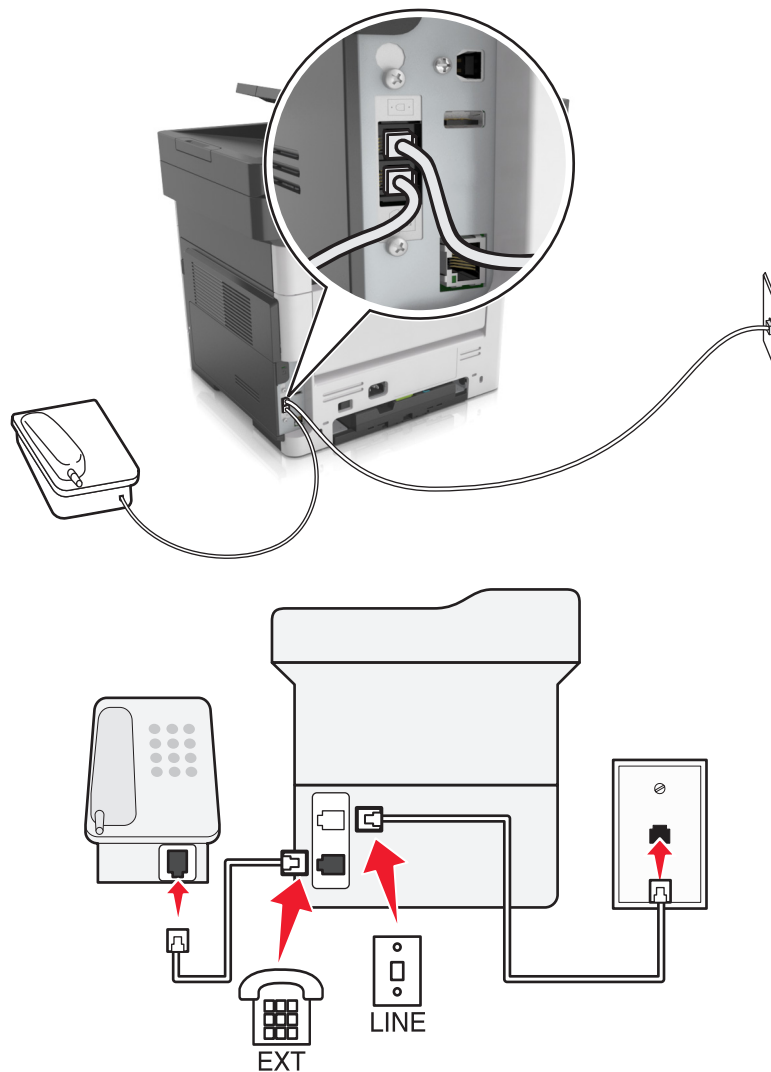

- 1 Branchez une extrémité du câble téléphonique sur le port LINE de l'imprimante.
- 2 Branchez l'autre extrémité du câble sur une prise téléphonique analogique murale active.
- 3 Branchez votre téléphone analogique sur le port de téléphone de l'imprimante.

Configuration de la télécopie dans des pays ou régions où les prises murales et fiches de téléphone sont différentes

- ⚠ ATTENTION—RISQUE D'ELECTROCUTION :** Pour éviter tout risque d'électrocution, n'installez pas ce produit et ne procédez à aucun branchement (cordon d'alimentation, télécopie, téléphone, etc.) en cas d'orage.
- ⚠ ATTENTION—RISQUE D'ELECTROCUTION :** Pour éviter tout risque d'électrocution, n'utilisez pas la fonction de télécopie en cas d'orage violent.

⚠ ATTENTION—RISQUE DE BLESSURE : Pour réduire le risque d'incendie, utilisez uniquement un câble de télécommunication 26 AWG minimum (RJ-11) pour connecter ce produit au réseau téléphonique public. Pour les utilisateurs en Australie, le câble doit être approuvé par l'Australian Communications and Media Authority.

La prise murale standard adoptée dans la plupart des pays ou régions est la prise RJ11 (Registered Jack-11). Si la prise murale ou les équipements installés dans vos locaux ne sont pas compatibles avec ce type de branchement, utilisez un adaptateur téléphonique. Si l'adaptateur approprié à votre pays ou votre région n'est pas fourni avec l'imprimante, vous devez l'acheter séparément.

Une prise adaptateur est parfois installée sur le port de téléphone de l'imprimante. Ne retirez pas la prise adaptateur du port de téléphone de l'imprimante si vous connectez un système téléphonique en cascade ou en série.

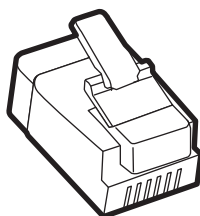

Nom de la pièce	Référence
Prise adaptateur Lexmark :	40X8519

Connexion de l'imprimante à une prise murale non RJ11

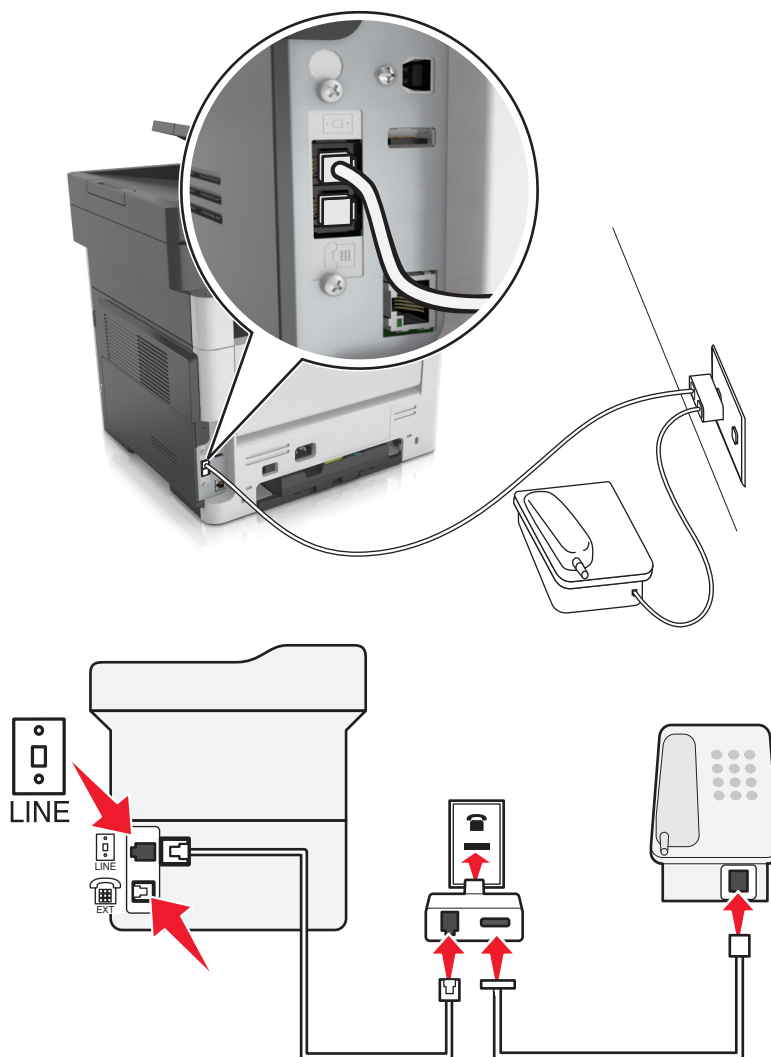

- 1** Branchez une extrémité du câble téléphonique sur le port LINE de l'imprimante.
- 2** Branchez l'autre extrémité du câble sur l'adaptateur RJ11, puis l'adaptateur sur la prise murale.
- 3** Si vous souhaitez connecter un autre appareil à l'aide d'un adaptateur non RJ11 à la même prise murale, branchez-le directement sur l'adaptateur téléphonique.

Connexion de l'imprimante à une prise murale en Allemagne

Les prises murales allemandes disposent de deux types de ports. Les ports N sont destinés aux télécopieurs, modems et répondeurs. Le port F est réservé aux téléphones. Connectez l'imprimante à n'importe quel port N.

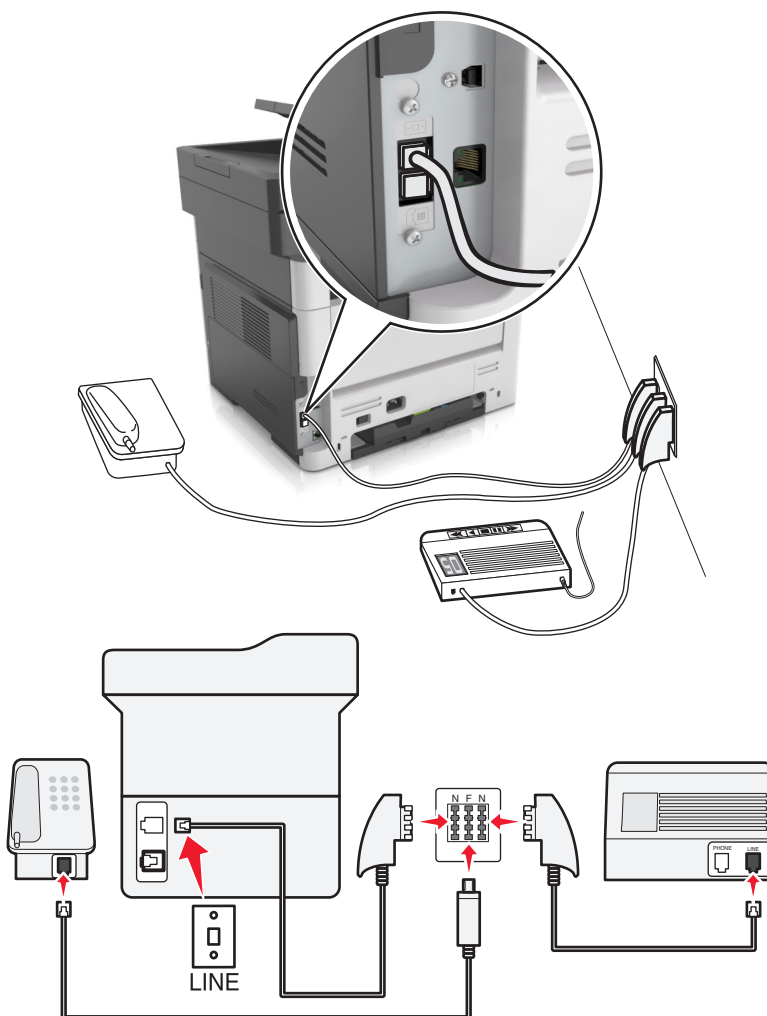

- 1 Branchez une extrémité du câble téléphonique sur le port LINE de l'imprimante.
- 2 Branchez l'autre extrémité du câble sur l'adaptateur RJ11, puis l'adaptateur sur un port N.
- 3 Si vous souhaitez connecter un téléphone et un répondeur à la même prise murale, connectez les périphériques comme illustré.

Connexion à un service de sonnerie distincte

Un service de détection de sonnerie distinctive vous permet de disposer de plusieurs numéros de téléphone sur une seule ligne téléphonique. Chaque numéro de téléphone est attribué à une sonnerie différente.

- 1 Sur l'écran d'accueil, appuyez sur **Paramètres > Télécopie > Configuration télécopie analogique > Paramètres de réception de télécopie > Contrôles admin > Répondre à la**.
- 2 Sélectionnez la sonnerie.
- 3 Appliquez les modifications.

Définition du nom et du numéro du télécopieur utilisé pour les émissions

1 Ouvrez un navigateur Web, puis tapez l'adresse IP de l'imprimante dans le champ d'adresse.

Remarques :

- L'adresse IP de l'imprimante est affichée sur l'écran d'accueil. L'adresse IP apparaît sous la forme de quatre séries de chiffres séparées par des points, par exemple 123.123.123.123.
- Si vous utilisez un serveur proxy, désactivez-le temporairement pour charger correctement la page Web.

2 Cliquez sur **Paramètres > Paramètres de télécopie > Configuration télécopie analogique.**

3 Dans le champ Nom du télécopieur, entrez le nom qui figurera sur toutes les télécopies émises.

4 Dans le champ Numéro de télécopie, entrez le numéro de télécopie de l'imprimante.

5 Cliquez sur **Envoyer.**

Définition de la date et l'heure

Vous pouvez définir la date et l'heure de telle manière qu'elles apparaissent sur chaque télécopie envoyée.

1 Ouvrez un navigateur Web, puis tapez l'adresse IP de l'imprimante dans le champ d'adresse.

Remarques :

- L'adresse IP de l'imprimante est affichée sur l'écran d'accueil. L'adresse IP apparaît sous la forme de quatre séries de chiffres séparées par des points, par exemple 123.123.123.123.
- Si vous utilisez un serveur proxy, désactivez-le temporairement pour charger correctement la page Web.

2 Cliquez sur **Sécurité > Définir la date et l'heure.**

3 Dans le champ Définir heure/date manuellement, entrez la date et l'heure actuelles.

4 Cliquez sur **Envoyer.**

Remarque : il est recommandé d'utiliser l'heure réseau.

Configuration de l'imprimante pour application de l'heure d'été

L'imprimante peut être configurée afin de s'ajuster automatiquement sur l'heure d'été :

1 Ouvrez un navigateur Web, puis tapez l'adresse IP de l'imprimante dans le champ d'adresse.

Remarques :

- Voir l'adresse IP de l'imprimante sur l'écran d'accueil. L'adresse IP apparaît sous la forme de quatre séries de chiffres séparées par des points, par exemple 123.123.123.123.
- Si vous utilisez un serveur proxy, désactivez-le temporairement pour charger correctement la page Web.

2 Cliquez sur **Sécurité > Définir la date et l'heure.**

3 Cochez la case **Observer auto l'heure d'été**, puis entrez les dates de début et de fin de l'heure d'été dans la section Réglage fuseau horaire personnalisé.

4 Cliquez sur **Envoyer.**

Envoi d'une télécopie

Vous pouvez utiliser l'imprimante pour envoyer une télécopie à un ou plusieurs destinataires de différentes façons. Vous pouvez saisir l'adresse e-mail, utiliser un numéro de raccourci ou utiliser le carnet d'adresses. Vous pouvez aussi utiliser l'application MyShortcut ou Multi Send à partir de l'écran d'accueil de l'imprimante. Pour plus d'informations, reportez-vous à la section « [Activation des applications d'écran d'accueil](#) » à la page 21.

Envoi d'une télécopie à partir du panneau de commandes de l'imprimante

- 1 Chargez un document original face imprimée vers le haut, bord court d'abord dans le bac du dispositif d'alimentation automatique ou face imprimée vers le bas sur la vitre du scanner.

Remarques :

- Ne chargez pas de cartes postales, de photos, d'images trop petites, de transparents, de papier photo ou de supports trop fins (tels qu'une coupure de magazine) dans le bac du dispositif d'alimentation automatique. Placez ces éléments sur la vitre du scanner.
- Le voyant du DAA s'allume lorsque le papier est correctement chargé.

- 2 Si vous chargez un document dans le bac du dispositif d'alimentation automatique, ajustez les guide-papier.
- 3 Dans l'écran d'accueil, appuyez sur **Télécopie**.
- 4 Dans le panneau de commandes de l'imprimante, entrez le numéro de télécopieur ou le numéro de raccourci.

Remarque : Pour ajouter des destinataires, appuyez sur , puis saisissez le numéro de téléphone ou le numéro de raccourci du destinataire, ou parcourez le carnet d'adresses.

- 5 Appuyez sur **Envoyer**.

Envoi d'une télécopie à partir d'un ordinateur

Pour les utilisateurs Windows

- 1 Dans le document que vous souhaitez envoyer par télécopie, ouvrez la boîte de dialogue Imprimer.
- 2 Sélectionnez l'imprimante, puis cliquez sur **Propriétés, Préférences, Options** ou **Configuration**.
- 3 Cliquez sur **Télécopie > Activer la télécopie**, puis saisissez le numéro de télécopieur du ou des destinataires.
- 4 Le cas échéant, configurez les autres paramètres de télécopie.
- 5 Appliquez les modifications, puis envoyez le travail de télécopie.

Remarques :

- L'option Télécopie est disponible uniquement avec le pilote PostScript® ou Universal Fax Driver. Pour obtenir de plus amples informations, rendez-vous sur <http://support.lexmark.com>.
- Pour utiliser l'option Télécopie avec le pilote PostScript, configurez-le et activez-le dans l'onglet Configuration.

Pour les utilisateurs Macintosh

- 1 Lorsqu'un document est ouvert, choisissez **Fichier > Imprimer**.
- 2 Sélectionnez l'imprimante.
- 3 Saisissez le numéro de télécopie du destinataire, puis configurez d'autres paramètres de télécopie au besoin.
- 4 Envoyez le travail de télécopie.

Envoi d'une télécopie à l'aide d'un numéro de raccourci

Les raccourcis de télécopies s'apparentent aux numéros de composition abrégée d'un téléphone ou d'un télécopieur. Un numéro de raccourci (1–999) peut contenir un seul ou plusieurs destinataires.

- 1 Chargez un document original face imprimée vers le haut, bord court d'abord dans le bac du dispositif d'alimentation automatique ou face imprimée vers le bas sur la vitre du scanner.

Remarques :

- Ne chargez pas de cartes postales, de photos, d'images trop petites, de transparents, de papier photo ou de supports trop fins (tels qu'une coupure de magazine) dans le bac du dispositif d'alimentation automatique. Placez ces éléments sur la vitre du scanner.
- Le voyant du DAA s'allume lorsque le papier est correctement chargé.

- 2 Si vous chargez un document dans le bac du dispositif d'alimentation automatique, ajustez les guides papier.
- 3 Sur le panneau de commandes de l'imprimante, appuyez sur **#**, puis entrez le numéro de raccourci sur le pavé numérique.
- 4 Appuyez sur **Envoyer**.

Envoi d'une télécopie à l'aide du carnet d'adresses

Le carnet d'adresses vous permet de rechercher des signets et des serveurs d'annuaires réseau.

Remarque : si la fonctionnalité de carnet d'adresses n'est pas activée, contactez un agent du support technique.



- 1 Chargez un document original face imprimée vers le haut, bord court d'abord dans le bac du dispositif d'alimentation automatique ou face imprimée vers le bas sur la vitre du scanner.

Remarques :

- Ne chargez pas de cartes postales, de photos, d'images trop petites, de transparents, de papier photo ou de supports trop fins (tels qu'une coupure de magazine) dans le bac du dispositif d'alimentation automatique. Placez ces éléments sur la vitre du scanner.
- Le voyant du DAA s'allume lorsque le papier est correctement chargé.

- 2 Si vous chargez un document dans le bac du dispositif d'alimentation automatique, ajustez les guide-papier.

3 Dans l'écran d'accueil, accédez à :

Télécopie >  > tapez le nom du destinataire > 

Remarque : Vous ne pouvez rechercher qu'un nom à la fois.

4 Appuyez sur le nom du destinataire, puis sur **Envoyer**.

Envoi d'une télécopie à une heure planifiée

1 Chargez un document original face imprimée vers le haut, bord court d'abord dans le bac du dispositif d'alimentation automatique ou face imprimée vers le bas sur la vitre du scanner.

Remarques :

- Ne chargez pas de cartes postales, de photos, d'images trop petites, de transparents, de papier photo ou de supports trop fins (tels qu'une coupure de magazine) dans le bac du dispositif d'alimentation automatique. Placez ces éléments sur la vitre du scanner.
- Le voyant du DAA s'allume lorsque le papier est correctement chargé.

2 Si vous chargez un document dans le bac du dispositif d'alimentation automatique, ajustez les guides papier.

3 A partir de l'écran d'accueil, accédez à :

Télécopie > entrez le numéro de télécopieur > **Options** > **Envoi différé**

Remarque : Si le Mode Télécopie est défini sur Serveur de télécopie, le bouton Envoi différé n'apparaît pas. Les télécopies en attente de transmission sont répertoriées dans la file d'attente des télécopies.

4 Spécifiez l'heure d'envoi de la télécopie, puis appuyez sur .

5 Appuyez sur **Envoyer**.

Remarque : Le document est numérisé, puis envoyé par télécopie à l'heure planifiée.

Création de raccourcis

Création d'un raccourci de destination de télécopie à l'aide d'Embedded Web Server

Affectez un raccourci à un seul numéro de télécopie ou à un groupe de numéros de télécopie.

1 Ouvrez un navigateur Web, puis tapez l'adresse IP de l'imprimante dans le champ d'adresse.

Remarques :

- Voir l'adresse IP de l'imprimante sur l'écran d'accueil. L'adresse IP apparaît sous la forme de quatre séries de chiffres séparées par des points, par exemple 123.123.123.123.
- Si vous utilisez un serveur proxy, désactivez-le temporairement pour charger correctement la page Web.

2 Cliquez sur **Paramètres** > **Gérer les raccourcis** > **Configuration des raccourcis de télécopie**.

Remarque : un mot de passe peut vous être demandé. Si vous n'avez ni ID, ni mot de passe, contactez votre agent du support technique.

3 Tapez un nom pour le raccourci, puis saisissez le numéro de télécopie.

Remarques :

- Pour créer un raccourci regroupant plusieurs numéros, entrez tous les numéros du groupe.
- séparez chacun d'eux à l'aide d'un point-virgule (;).

4 Associez-y un numéro de raccourci.

Remarque : Si vous entrez un numéro déjà utilisé, vous êtes invité à en sélectionner un autre.

5 Cliquez sur **Ajouter**.

Création d'un raccourci pour la destination de télécopie, à l'aide du panneau de commandes de l'imprimante

1 A partir de l'écran d'accueil, appuyez sur **Télécopie**, puis saisissez le numéro de télécopie.

Pour créer un groupe de numéros de télécopie, appuyez sur  et ensuite saisissez l'autre numéro de télécopie.

2 Appuyez sur .

3 Entrez un nom unique pour le raccourci, puis appuyez sur .

4 Assurez-vous que le nom du raccourci et le numéro est correct, puis appuyez sur **OK**.

Si le nom du raccourci n'est pas correct, appuyez alors sur **Annuler**, puis entrez à nouveau l'information.

Personnalisation des paramètres de télécopie

Modification de la résolution de la télécopie

1 Chargez un document original face imprimée vers le haut, bord court d'abord dans le bac du dispositif d'alimentation automatique ou face imprimée vers le bas sur la vitre du scanner.

Remarques :

- Ne chargez pas de cartes postales, de photos, d'images trop petites, de transparents, de papier photo ou de supports trop fins (tels qu'une coupure de magazine) dans le bac du dispositif d'alimentation automatique. Placez ces éléments sur la vitre du scanner.
- Le voyant du DAA s'allume lorsque le papier est correctement chargé.

2 Si vous chargez un document dans le bac du dispositif d'alimentation automatique, ajustez les guides papier.

3 A partir de l'écran d'accueil, appuyez sur **Télécopie**, puis saisissez le numéro de télécopie.

4 Dans la zone Résolution, appuyez sur  ou  jusqu'à ce que la résolution souhaitée s'affiche.

Remarque : Les paramètres vont de Standard (vitesse la plus élevée) à Ultra élevée (qualité optimale à vitesse réduite).

5 Appuyez sur **Envoyer**.

Eclaircir ou obscurcir une télécopie

1 Chargez un document original face imprimée vers le haut, bord court d'abord dans le bac du dispositif d'alimentation automatique ou face imprimée vers le bas sur la vitre du scanner.

Remarques :

- Ne chargez pas de cartes postales, de photos, d'images trop petites, de transparents, de papier photo ou de supports trop fins (tels qu'une coupure de magazine) dans le bac du dispositif d'alimentation automatique. Placez ces éléments sur la vitre du scanner.
- Le voyant du DAA s'allume lorsque le papier est correctement chargé.

2 Si vous chargez un document dans le bac du dispositif d'alimentation automatique, ajustez les guides papier.

3 A partir de l'écran d'accueil, appuyez sur **Télécopie**, puis saisissez le numéro de télécopie.

4 Dans la zone Intensité, appuyez sur  ou  pour régler le paramètre d'intensité de la télécopie.

5 Appuyez sur **Envoyer**.

Affichage d'un journal de télécopie

1 Ouvrez un navigateur Web, puis tapez l'adresse IP de l'imprimante dans le champ d'adresse.

Remarques :

- L'adresse IP de l'imprimante est affichée sur l'écran d'accueil. L'adresse IP apparaît sous la forme de quatre séries de chiffres séparées par des points, par exemple 123.123.123.123.
- Si vous utilisez un serveur proxy, désactivez-le temporairement pour charger correctement la page Web.

2 Cliquez sur **Paramètres > Rapports**.

3 Cliquez sur **Journal des travaux de télécopies** ou **Journal des appels de télécopies**.

Blocage des télécopies non sollicitées (télécopies de publicité, anonymes)

1 Ouvrez un navigateur Web, puis tapez l'adresse IP de l'imprimante dans le champ d'adresse.

Remarques :

- Voir l'adresse IP de l'imprimante sur l'écran d'accueil. L'adresse IP apparaît sous la forme de quatre séries de chiffres séparées par des points, par exemple 123.123.123.123.
- Si vous utilisez un serveur proxy, désactivez-le temporairement pour charger correctement la page Web.

2 Cliquez sur **Paramètres > Paramètres de télécopie > Configuration télécopie analogique > Bloquer les télécopies anonymes**.

Remarques :

- Cette option bloque toutes les télécopies entrantes ayant un ID appelant privé ou n'ayant pas de nom de télécopieur.
- Dans le champ Liste télécopieurs bloqués, saisissez les numéros de téléphone ou les noms de télécopieur des appelants que vous voulez bloquer.

Annulation d'un envoi de télécopie

Annulation d'une télécopie alors que les documents d'origine sont encore en cours de numérisation

- Lorsque vous utilisez le DAA, appuyez sur **Annuler le travail** sur le panneau de commandes de l'imprimante lorsque **Numérisation** est affiché.
- Lorsque vous utilisez la vitre du scanner, appuyez sur **Annuler le travail** lorsque **Numérisation** ou **Numériser la page suivante / Terminer le travail** apparaît.

Annulation d'une télécopie après que les documents d'origine ont été numérisés en mémoire

- 1 Sur l'écran d'accueil, appuyez sur **Annuler travaux**.
L'écran Annuler travaux apparaît.
- 2 Appuyez sur le ou les travaux que vous voulez annuler.
Seuls trois travaux apparaissent à l'écran ; appuyez sur la flèche vers le bas jusqu'à ce que le travail voulu apparaisse, puis appuyez sur le travail à annuler.
- 3 Appuyez sur **Supprimer les travaux sélectionnés**.
L'écran Suppression des travaux sélectionnés apparaît, les travaux sélectionnés sont supprimés, puis l'écran d'accueil apparaît.

Arrêter et transférer l'envoi de télécopies

Suspension des télécopies

Cette option permet de suspendre l'impression des télécopies reçues jusqu'à ce qu'elles soient libérées pour l'impression. Vous pouvez libérer les télécopies suspendues manuellement ou à une date ou une heure prévues.

- 1 Ouvrez un navigateur Web, puis tapez l'adresse IP de l'imprimante dans le champ d'adresse.

Remarques :

- Voir l'adresse IP de l'imprimante sur l'écran d'accueil. L'adresse IP apparaît sous la forme de quatre séries de chiffres séparées par des points, par exemple 123.123.123.123.
- Si vous utilisez un serveur proxy, désactivez-le temporairement pour charger correctement la page Web.

- 2 Cliquez sur **Paramètres > Paramètres de télécopie > Configuration télécopie analogique > Suspension des télécopies**.
- 3 Dans le menu Mode Télécopie suspendue, sélectionnez l'une des options suivantes :
 - **Eteinte**
 - **Toujours En fonction**

- **Manuel**
- **Programmé**

4 Si vous sélectionnez Programmé, suivez les étapes suivantes :

- a** Cliquez sur **Programme de suspension de télécopie**.
- b** Dans le menu Action, sélectionnez **Télécopies suspendues**.
- c** Dans le menu Heure, sélectionnez l'heure à laquelle vous souhaitez libérer les télécopies suspendues.
- d** Dans le menu Jour(s), sélectionnez le jour auquel vous souhaitez libérer les télécopies suspendues.

5 Cliquez sur **Ajouter**.

Transfert d'une télécopie

Cette option vous permet d'imprimer et de transférer des télécopies reçues vers un numéro de télécopie, une adresse électronique, un site FTP ou un profil LDSS.

1 Ouvrez un navigateur Web, puis tapez l'adresse IP de l'imprimante dans le champ d'adresse.

Remarques :

- Voir l'adresse IP de l'imprimante sur l'écran d'accueil. L'adresse IP apparaît sous la forme de quatre séries de chiffres séparées par des points, par exemple 123.123.123.123.
- Si vous utilisez un serveur proxy, désactivez-le temporairement pour charger correctement la page Web.

2 Cliquez sur **Paramètres > Paramètres de télécopie**.

3 Dans le menu Transfert télécopie, sélectionnez **Imprimer, Imprimer et transférer** ou **Transférer**.

4 Dans le menu Transférer à, sélectionnez **Télécopie, Courrier électronique, FTP, LDSS** ou **eSF**.

5 Dans le champ Raccourci Transférer à, entrez le numéro de raccourci vers lequel transférer les télécopies.

Remarque : Le numéro de raccourci doit être valide pour le paramètre sélectionné dans le menu « Transférer à ».

6 Cliquez sur **Envoyer**.

Présentation des options de télécopie

Contenu

Cette option vous permet de définir le type et la source du contenu du document original.

Les types de contenu suivants sont disponibles :

- **Graphique** : le document original comporte essentiellement des graphiques professionnels, tels que des diagrammes à secteurs, des diagrammes à barres et des animations.
- **Photo** : le document d'origine comporte essentiellement une photo ou une image.
- **Texte** : le document d'origine contient essentiellement du texte ou des illustrations.
- **Texte/Photo** : le document d'origine associe du texte, des graphiques et des photos.

Les sources de contenu suivantes sont disponibles :

- **Laser Noir et blanc** : le document d'origine a été imprimé à l'aide d'une imprimante laser monochrome.
- **Laser couleur** : le document d'origine a été imprimé à l'aide d'une imprimante laser couleur.
- **Jet d'encre** : le document d'origine a été imprimé à l'aide d'une imprimante jet d'encre.
- **Magazine** : le document d'origine est extrait d'un magazine.
- **Journal** : le document d'origine est extrait d'un journal.
- **Autre** : le document d'origine a été imprimé à l'aide d'une autre imprimante ou d'une imprimante inconnue.
- **Photo/Film** : le document d'origine est une photo tirée d'un film.
- **Presse** : le document d'origine a été imprimé à l'aide d'une presse à imprimer.

Résolution

Cette option permet de régler la qualité d'impression de la télécopie. Le fait d'élever la résolution graphique augmente la taille du fichier et le temps requis pour la numérisation du document original. La diminution de la résolution d'image permet de réduire la taille du fichier.

Sélectionnez l'une des options suivantes :

- **Standard** : pour la télécopie de la plupart des documents.
- **Elevée 200 ppp** : pour la télécopie de documents contenant des petits caractères.
- **Très élevée 300 ppp** : pour la télécopie de documents avec un niveau de détails élevé.
- **Ultra élevée 600 ppp** : pour la télécopie de documents comprenant des images ou des photos.

Intensité

Cette option permet de régler l'intensité lumineuse (plus clair ou plus sombre) des télécopies par rapport aux documents originaux.

Format d'impression

Cette option permet de modifier les paramètres suivants :

- **Faces (recto verso)** : indique si le document d'origine est un document recto (imprimé sur une seule face) ou recto verso (imprimé sur les deux faces). Ce paramètre identifie également les documents à numériser pour les inclure dans la télécopie.
- **Orientation** : indique l'orientation du document original, puis modifie les paramètres Faces (Recto verso) et Reliure afin qu'ils correspondent à l'orientation.
- **Reliure** : indique si le document d'origine est relié dans le sens de la longueur ou de la largeur.

Travail personnalisé

Cette option permet de combiner plusieurs numérisations en un seul travail et n'est disponible que lorsqu'un disque dur est installé sur l'imprimante fonctionnelle.

Aperçu de la numérisation

Cette option affiche la première page de l'image avant de l'inclure dans la télécopie. Une fois la première page numérisée, la numérisation s'interrompt et un aperçu apparaît.

Remarque : Cette option s'affiche uniquement lorsque l'imprimante est équipée d'un disque dur.

Envoi différé

Cette option permet d'envoyer une télécopie à une date ou une heure ultérieure.

Traitement avancé image

Cette option permet d'ajuster les paramètres Retrait arrière-plan, Equilibre des couleurs, Suppression couleur, Contraste, Image miroir, Image négative, Numériser bord à bord, Détails des ombres, Netteté et Température avant l'envoi de la télécopie.

Suppression des bords

Cette option élimine les traces ou les marques autour des bords d'un document. Vous pouvez choisir d'éliminer une zone équivalente autour des quatre côtés du papier ou sélectionner un bord particulier. L'option Suppression des bords supprime aussi tout ce qui se trouve dans la zone sélectionnée, en ne laissant rien dans cette partie de la numérisation.



Journal de transmission

Cette option permet d'imprimer le journal de transmission ou le journal des erreurs de transmission.

Réglage de l'inclinaison du DAA

Cette option permet de redresser les images numérisées qui sont légèrement inclinées à leur sortie du bac DAA.

Numérisation

Dispositif d'alimentation automatique de documents (DAA)	Vitre du scanner
	
<p>Utilisez le DAA pour les documents de plusieurs pages.</p>	<p>Utilisez la vitre du scanner pour les pages seules, les petits éléments (comme les cartes postales ou les photos), les transparents, le papier photo ou les supports fins (tels que les coupures de magazine).</p>

Le scanner vous permet de numériser des documents directement vers un ordinateur ou un lecteur Flash. L'ordinateur ne doit pas être obligatoirement connecté à l'imprimante pour que vous puissiez recevoir des images numérisées sur votre ordinateur. Vous pouvez renumériser vers l'ordinateur en créant un profil de numérisation et en téléchargeant ensuite le profil sur l'imprimante.

Utilisation de la numérisation vers un réseau

La fonction de numérisation vers un réseau vous permet de numériser vos documents vers des emplacements réseau spécifiés par votre assistance technique. Une fois que les destinations (dossiers réseau partagés) ont été définies sur le réseau, l'installation consiste à installer et configurer l'application sur l'imprimante appropriée à l'aide d'Embedded Web Server. Pour plus d'informations, reportez-vous à la section [« Configuration de Scan to Network »](#) à la page 24.

Numérisation vers une adresse FTP

Création de raccourcis

Plutôt que d'entrer l'adresse complète du site FTP sur le panneau de commandes de l'imprimante chaque fois que vous souhaitez envoyer un document vers le serveur FTP, vous pouvez créer une destination permanente vers le site FTP et lui attribuer un numéro de raccourci. Vous pouvez créer des numéros de raccourci de deux manières différentes : Utilisation d'Embedded Web Server ou de l'écran tactile de l'imprimante

Création d'un raccourci FTP à l'aide d'Embedded Web Server

- 1 Ouvrez un navigateur Web, puis tapez l'adresse IP de l'imprimante dans le champ d'adresse.

Remarques :

- Voir l'adresse IP de l'imprimante sur l'écran d'accueil. L'adresse IP apparaît sous la forme de quatre séries de chiffres séparées par des points, par exemple 123.123.123.123.
- Si vous utilisez un serveur proxy, désactivez-le temporairement pour charger correctement la page Web.

2 Accédez à :

Paramètres > zone Autre paramètres > **Gérer les raccourcis** > **Configuration des raccourcis FTP**

3 Entrez les informations appropriées.

Remarque : un mot de passe peut vous être demandé. Si vous n'avez ni ID, ni mot de passe, contactez votre agent du support technique.

4 Entrez un numéro de raccourci.

Remarque : Si vous entrez un numéro déjà utilisé, vous êtes invité à en sélectionner un autre.

5 Cliquez sur **Ajouter**.**Création d'un raccourci FTP via le panneau de commandes de l'imprimante****1** A partir de l'écran d'accueil, accédez à :

FTP > **Adresse FTP** > tapez l'adresse FTP >  >  > tapez le nom du raccourci > 

2 Assurez-vous que le nom et le numéro du raccourci sont corrects, puis appuyez sur **OK**.

Si le nom ou le numéro du raccourci ne sont pas corrects, appuyez sur **Annuler**, puis entrez à nouveau l'information. Si vous entrez un numéro déjà utilisé, vous êtes invité à en sélectionner un autre.

Numérisation vers une adresse FTP

Vous pouvez utiliser l'imprimante pour envoyer des documents scannés à une adresse FTP de différentes façons. Vous pouvez saisir l'adresse FTP, utiliser un numéro de raccourci ou utiliser le carnet d'adresses. Vous pouvez aussi utiliser les applications Scan to Network, MyShortcut ou Multi Send à partir de l'écran d'accueil de l'imprimante. Pour plus d'informations, reportez-vous à la section [« Activation des applications d'écran d'accueil » à la page 21](#).

Numérisation vers une adresse FTP à partir du panneau de commandes de l'imprimante**1** Chargez un document original face imprimée vers le haut, bord court d'abord dans le bac du dispositif d'alimentation automatique ou face imprimée vers le bas sur la vitre du scanner.**Remarques :**

- Ne chargez pas de cartes postales, de photos, d'images trop petites, de transparents, de papier photo ou de supports trop fins (tels qu'une coupure de magazine) dans le bac du dispositif d'alimentation automatique. Placez ces éléments sur la vitre du scanner.
- Le voyant du DAA s'allume lorsque le papier est correctement chargé.

2 Si vous chargez un document dans le bac du dispositif d'alimentation automatique, ajustez les guide-papier.

3 Dans l'écran d'accueil, accédez à :

FTP > Adresse FTP > tapez l'adresse FTP >  > **Numériser**

Numérisation vers une adresse FTP à l'aide d'un numéro de raccourci

1 Chargez un document original face imprimée vers le haut, bord court d'abord dans le bac du dispositif d'alimentation automatique ou face imprimée vers le bas sur la vitre du scanner.

Remarques :

- Ne chargez pas de cartes postales, de photos, d'images trop petites, de transparents, de papier photo ou de supports trop fins (tels qu'une coupure de magazine) dans le bac du dispositif d'alimentation automatique. Placez ces éléments sur la vitre du scanner.
- Le voyant du DAA s'allume lorsque le papier est correctement chargé.

2 Si vous chargez un document dans le bac du dispositif d'alimentation automatique, ajustez les guide-papier.

3 Dans le panneau de commandes de l'imprimante appuyez sur la touche# du pavé numérique, puis entrez le numéro de raccourci FTP.

4 Appuyez sur **Numériser**.

Numérisation vers un ordinateur ou un lecteur Flash

Numérisation vers un ordinateur à l'aide d'Embedded Web Server

1 Ouvrez un navigateur Web, puis tapez l'adresse IP de l'imprimante dans le champ d'adresse.

Remarques :

- Voir l'adresse IP de l'imprimante sur l'écran d'accueil. L'adresse IP apparaît sous la forme de quatre séries de chiffres séparées par des points, par exemple 123.123.123.123.
- Si vous utilisez un serveur proxy, désactivez-le temporairement pour charger correctement la page Web.

2 Cliquez sur **Profil de numérisation > Créer un profil de numérisation**.

3 Sélectionnez vos paramètres de numérisation, puis cliquez sur **Suivant**.

4 Sélectionnez l'emplacement de votre ordinateur où vous souhaitez enregistrer l'image numérisée.

5 Tapez un nom de numérisation, puis un nom d'utilisateur.

Remarque : Le nom de numérisation est le nom qui apparaît dans la liste des profils de numérisation de l'affichage.

6 Cliquez sur **Envoyer**.

Remarque : Un numéro de raccourci est automatiquement attribué lorsque vous cliquez sur **Envoyer**. Vous pouvez utiliser ce numéro de raccourci lorsque vous êtes prêt à numériser vos documents.

7 Passez en revue les instructions de l'écran de profil de numérisation.

- a Chargez un document original face imprimée vers le haut, bord court d'abord dans le bac du dispositif d'alimentation automatique ou face imprimée vers le bas sur la vitre du scanner.

Remarques :

- Ne chargez pas de cartes postales, de photos, d'images trop petites, de transparents, de papier photo ou de supports trop fins (tels qu'une coupure de magazine) dans le bac du dispositif d'alimentation automatique. Placez ces éléments sur la vitre du scanner.
 - Le voyant du DAA s'allume lorsque le papier est correctement chargé.
- b** Si vous chargez un document dans le bac du dispositif d'alimentation automatique, ajustez les guides papier.
- c** Effectuez l'une des opérations suivantes :
- Appuyez sur **#** et utilisez le pavé numérique pour saisir le numéro de raccourci.
 - A partir de l'écran d'accueil, accédez à :
Travaux suspendus > Profils > sélectionnez votre raccourci dans la liste

Remarque : Le scanner numérise le document et l'envoie au répertoire sélectionné.

8 Consultez le fichier sur l'ordinateur.

Remarque : Le fichier de sortie est enregistré dans l'emplacement ou lancé dans le programme indiqué.

Configuration de Scan to Computer

Remarques :

- Cette fonction est disponible uniquement sous Windows Vista ou ultérieur.
- Vérifiez que votre ordinateur et votre imprimante sont connectés au même réseau.

1 Ouvrez le dossier Imprimantes, puis sélectionnez votre imprimante.

Remarque : Si l'imprimante n'apparaît pas dans la liste, ajoutez-la.

2 Ouvrez les propriétés de l'imprimante, puis ajustez les paramètres selon vos besoins.

3 Sur le panneau de commande, appuyez sur **Numériser vers l'ordinateur >** et sélectionnez le paramètre de numérisation approprié **> Envoyer**.

Numérisation vers un lecteur flash

1 Chargez un document original face imprimée vers le haut, bord court d'abord dans le bac du dispositif d'alimentation automatique ou face imprimée vers le bas sur la vitre du scanner.

Remarques :

- Ne chargez pas de cartes postales, de photos, d'images trop petites, de transparents, de papier photo ou de supports trop fins (tels qu'une coupure de magazine) dans le bac du dispositif d'alimentation automatique. Placez ces éléments sur la vitre du scanner.
- Le voyant du dispositif d'alimentation automatique s'allume lorsque le papier est correctement chargé.

2 Si vous chargez un document dans le bac du dispositif d'alimentation automatique, ajustez les guides papier.

3 Insérez le lecteur Flash dans le port USB qui se trouve sur la face avant de l'imprimante.

Remarque : L'écran d'accueil Lecteur USB apparaît.

4 Sélectionnez le dossier de destination, puis appuyez sur **Numériser vers le lecteur USB**.

Remarque : Après 30 secondes d'inactivité, l'écran d'accueil de l'imprimante réapparaît .

5 Réglez les paramètres de numérisation, puis cliquez sur **Numériser**.

Présentation des options de numérisation

Adresse FTP

Cette option vous permet de saisir l'adresse IP de la destination FTP.

Remarque : Une adresse IP apparaît sous la forme de quatre séries de chiffres séparées par des points, par exemple 123.123.123.123.

Nom du fichier

Cette option vous permet de saisir le nom de fichier de l'image numérisée.

Enregistrer comme raccourci

Cette option permet d'enregistrer les paramètres actuels en tant que raccourci en attribuant un nom de raccourci.

Remarque : Lorsque vous sélectionnez cette option, le numéro de raccourci suivant est automatiquement attribué.

Format d'origine

Cette option vous permet de définir le format des documents à numériser. Lorsque l'option Format d'origine est définie sur Tailles composées, vous pouvez numériser un document d'origine contenant des formats de papier composés (pages au format Lettre et Légal).

Intensité

Cette option permet de régler l'intensité lumineuse (plus clair ou plus sombre) des documents que vous numérisez par rapport au document d'origine.

Résolution

Cette option permet de régler la qualité d'impression de votre fichier. Le fait d'élever la résolution graphique augmente la taille du fichier et le temps requis pour la numérisation du document original. La diminution de la résolution d'image permet de réduire la taille du fichier.

Envoyer en tant que

Cette option permet de définir le type de sortie de l'image numérisée.

Sélectionnez l'une des options suivantes :

- **PDF** : pour créer un seul fichier de plusieurs pages. Le PDF peut être envoyé en tant que fichier sécurisé ou compressé.
- **TIFF** : pour créer des fichiers multiples ou un fichier unique. Si TIFF multipage est désactivé dans le menu Paramètres, TIFF enregistre une page dans chaque fichier. La taille de fichier est généralement supérieure à celle d'un JPEG équivalent.
- **JPEG** : pour créer et joindre un fichier distinct pour chaque page de votre document d'origine.
- **XPS** : pour créer un seul fichier XPS de plusieurs pages.
- **RTF** : utilisez cette option pour créer un fichier au format modifiable.
- **TXT** : utilisez cette option pour créer un fichier texte ASCII sans mise en forme.

Remarque : Pour utiliser l'option RTF ou TXT, achetez et installez la solution AccuRead OCR.

Contenu

Cette option vous permet de définir le type et la source du document original.

Les types de contenu suivants sont disponibles :

- **Graphique** : le document original comporte essentiellement des graphiques professionnels, tels que des diagrammes à secteurs, des diagrammes à barres et des animations.
- **Photo** : le document d'origine comporte essentiellement une photo ou une image.
- **Texte** : le document d'origine contient essentiellement du texte ou des illustrations.
- **Texte/Photo** : le document d'origine associe du texte, des graphiques et des photos.

Les sources de contenu suivantes sont disponibles :

- **Laser Noir et blanc** : le document d'origine a été imprimé à l'aide d'une imprimante laser monochrome.
- **Laser couleur** : le document d'origine a été imprimé à l'aide d'une imprimante laser couleur.
- **Jet d'encre** : le document d'origine a été imprimé à l'aide d'une imprimante jet d'encre.
- **Magazine** : le document d'origine est extrait d'un magazine.
- **Journal** : le document d'origine est extrait d'un journal.
- **Autre** : le document d'origine a été imprimé à l'aide d'une autre imprimante ou d'une imprimante inconnue.
- **Photo/Film** : le document d'origine est une photo tirée d'un film.
- **Presse** : le document d'origine a été imprimé à l'aide d'une presse à imprimer.

Format d'impression

Cette option permet de modifier les paramètres suivants :

- **Faces (recto verso)** : indique si le document d'origine est un document recto (imprimé sur une seule face) ou recto verso (imprimé sur les deux faces du papier).
- **Orientation** : indique l'orientation du document original, puis modifie les paramètres Faces (Recto verso) et Reliure afin qu'ils correspondent à l'orientation.
- **Reliure** : indique si le document d'origine est relié dans le sens de la longueur ou de la largeur.

Journal de transmission

Cette option permet d'imprimer le journal de transmission ou le journal des erreurs de transmission.

Aperçu de la numérisation

Cette option affiche la première page de l'image avant de l'inclure dans le fichier. Une fois la première page numérisée, la numérisation s'interrompt et un aperçu apparaît.

Remarque : Cette option s'affiche uniquement lorsque l'imprimante est équipée d'un disque dur formaté en état de fonctionnement.

Suppression des bords

Cette option élimine les traces ou les marques autour des bords d'un document. Vous pouvez choisir d'éliminer une zone équivalente autour des quatre côtés du papier ou sélectionner un bord particulier. L'option Suppression des bords supprime aussi tout ce qui se trouve dans la zone sélectionnée, en ne laissant rien dans cette partie de la numérisation.

Traitement avancé image

Cette option permet d'ajuster les paramètres Retrait arrière-plan, Equilibre des couleurs, Suppression couleur, Contraste, Qualité JPEG, Image miroir, Image négative, Numériser bord à bord, Détails des ombres, Netteté et Température avant la numérisation du document.

Travail personnalisé

Cette option permet de combiner plusieurs numérisations en un seul travail et n'est disponible que lorsqu'un disque dur est installé sur l'imprimante fonctionnelle.

Réglage de l'inclinaison du DAA

Cette option permet de redresser les images numérisées qui sont légèrement inclinées à leur sortie du bac DAA.

Présentation des menus de l'imprimante

Liste des menus

Menu Papier

Source par défaut
Format/Type papier
Configurer MF
Changer format
Texture du papier
Grammage du papier
Chargement du papier types personnalisés
Noms personnalisés¹
Formats de numérisation personnalisés
Configuration générale

Rapports

Page des paramètres de menus
Statistiques du périphérique
Test agraf.
Page de configuration réseau¹
Page de configuration du réseau [x]
Liste des raccourcis
Journal des travaux de télécopies
Journal des appels de télécopies
Raccourcis de copie
Raccourcis des courriers électroniques
Raccourcis des télécopies
Raccourcis FTP
Liste des profils
Imprimer polices
Imprimer répertoire
Imprimer démo
Rapport d'inventaire

Réseau/Ports

NIC actif
Réseau standard²
USB standard
Parallèle [x]
Série [x]
Configuration de la SMTP - Ajouter

Sécurité

Divers paramètres de sécurité
Paramètres
Impression confidentielle
Effacer les fichiers de données temporaires
Journal d'audit de sécurité
Définir la date et l'heure

Paramètres

Paramètres généraux
Paramètres de copie
paramètres de télécopie
Paramètres de messagerie
Paramètres FTP
Menu Lecteur flash
Paramètres d'impression

Aide

Imprimer tous les guides
Guide de copie
Guide du courrier électronique
Guide du télécopieur
Guide FTP
Guide des défauts d'impression
Guide d'information
Guide des fournitures

Gérer les raccourcis

Raccourcis des télécopies
Raccourcis des courriers électroniques
Raccourcis FTP
Raccourcis de copie
Raccourcis Profils

Menu Carte option³

La liste des émulateurs de téléchargement (DLE) installés s'affiche.

¹ En fonction de la configuration de l'imprimante, ce menu est Page de configuration du réseau ou Page de configuration du réseau [x].

² En fonction de la configuration de l'imprimante, ce menu apparaît en tant que Réseau standard ou Réseau [x].

³ Ce menu s'affiche uniquement lorsqu'un ou plusieurs DLE sont installés.

Menu papier

Menu Alimentation par défaut

Utiliser	Pour
Alimentation par défaut Bac [x] Chargeur multi-fonction Manuel Papier Enveloppe manuelle	Choisir l'alimentation papier par défaut pour tous les travaux d'impression. Remarques : <ul style="list-style-type: none"> • Bac 1 (bac standard) correspond au paramètre usine. • Dans le menu Papier, définissez Configurer MF sur Cassette pour que le chargeur multi-fonction s'affiche en tant que paramètre du menu. • Si vous avez chargé le même format et le même type de papier dans deux bacs, et si les bacs sont configurés avec les mêmes options, les bacs sont automatiquement liés. Lorsqu'un bac est vide, le papier de l'autre bac lié est utilisé pour l'impression.

Format/Type papier, menu

Utiliser	Pour
Format [x] bac A4 A5 A6 JIS-B5 Lettre Légal Executive Oficio (Mexique) Folio Statement Universal Enveloppe 7 3/4 Enveloppe 9 Enveloppe 10 Enveloppe DL Enveloppe C5 Enveloppe B5 Autre enveloppe	Spécifiez le format du papier chargé dans chaque bac. Remarques : <ul style="list-style-type: none"> • Lettre US correspond au paramètre usine. A4 correspond au format international par défaut. • Si vous avez chargé le même format et le même type de papier dans deux bacs, et si les bacs sont configurés avec les mêmes options, les bacs sont automatiquement liés. Le chargeur multifonction peut aussi être lié. Lorsqu'un bac est vide, le papier de l'autre bac lié est utilisé pour l'impression. • Le papier de format A6 n'est pris en charge que dans le Bac 1 et le chargeur multifonction.
Remarque : Seuls les bacs et les chargeurs installés sont répertoriés dans ce menu.	

Utiliser	Pour
<p>Type [x] bac</p> <ul style="list-style-type: none"> Papier ordinaire Bristol Transparent Recyclé Etiquettes Etiquettes vinyle Papier de qualité Enveloppe Enveloppe grenée Papier à en-tête Préimprimé Papier de couleur Papier léger Papier lourd Chiffon/grené Type perso [x] 	<p>Indiquer le type de papier chargé dans chaque bac d'alimentation.</p> <p>Remarques :</p> <ul style="list-style-type: none"> • Papier ordinaire correspond au paramètre usine pour Tiroir 1. Type perso [x] correspond au paramètre usine pour tous les autres tiroirs. • Le cas échéant, le nom défini par l'utilisateur s'affiche à la place de Type perso [x]. • Ce menu permet de configurer le chaînage automatique des bacs.
<p>Format du dispositif d'alimentation polyvalent</p> <ul style="list-style-type: none"> A4 A5 A6 JIS B5 Lettre Légal Executive Oficio (Mexique) Folio Statement Universal Enveloppe 7 3/4 Enveloppe 9 Enveloppe 10 Enveloppe DL Enveloppe C5 Enveloppe B5 Autre enveloppe 	<p>Indiquez le format du papier chargé dans le dispositif d'alimentation polyvalent.</p> <p>Remarques :</p> <ul style="list-style-type: none"> • Lettre US correspond au paramètre usine. A4 correspond au format international par défaut. • Dans le menu Papier, définissez Configurer MF sur « Casette 0187 afin que Format du dispositif d'alimentation polyvalent s'affiche en tant que menu. • Le dispositif d'alimentation polyvalent ne détecte pas automatiquement le format du papier. Assurez-vous de définir la valeur du format du papier
<p>Remarque : Seuls les bacs et les chargeurs installés sont répertoriés dans ce menu.</p>	

Utiliser	Pour
<p>Type du dispositif d'alimentation polyvalent</p> <ul style="list-style-type: none"> Papier ordinaire Bristol Transparent Recyclé Étiquettes Étiquettes vinyle Papier de qualité Enveloppe Enveloppe grenée Papier à en-tête Préimprimé Papier de couleur Papier léger Papier lourd Chiffon/grené Type perso [x] 	<p>Indiquer le format du papier chargé dans le chargeur multifonction.</p> <p>Remarques :</p> <ul style="list-style-type: none"> • Papier normal correspond au paramètre usine. • Dans le menu Papier, définissez Configurer MF sur « Casette » afin que Type du dispositif d'alimentation polyvalent s'affiche en tant que menu.
<p>Format de papier manuel</p> <ul style="list-style-type: none"> A4 A5 A6 JIS B5 Lettre Légal Executive Oficio (Mexique) Folio Statement Universal 	<p>Indiquez le format du papier chargé manuellement.</p> <p>Remarque : Lettre US correspond au paramètre usine. A4 correspond au format international par défaut.</p>
<p>Type de papier manuel</p> <ul style="list-style-type: none"> Papier ordinaire Bristol Transparent Recyclé Étiquettes Étiquettes vinyle Papier de qualité Papier à en-tête Préimprimé Papier de couleur Papier léger Papier lourd Chiffon/grené Type perso [x] 	<p>Définissez le type de papier chargé manuellement.</p> <p>Remarques :</p> <ul style="list-style-type: none"> • Papier normal correspond au paramètre usine. • Dans le menu Papier, définissez Configurer MF sur « Manuel » afin que Type de papier manuel s'affiche en tant que menu.
<p>Remarque : Seuls les bacs et les chargeurs installés sont répertoriés dans ce menu.</p>	

Utiliser	Pour
Format d'enveloppe manuel Enveloppe 7 3/4 Enveloppe 9 Enveloppe 10 Enveloppe DL Enveloppe C5 Enveloppe B5 Autre enveloppe	Indiquer le format d'enveloppe chargé manuellement. Remarque : Enveloppe 10 correspond au format par défaut aux Etats-Unis. Enveloppe DL correspond au format international par défaut.
Type d'enveloppe manuel Enveloppe Enveloppe grenée Type perso [x]	Définissez le type d'enveloppe chargé manuellement Remarque : Enveloppe correspond au paramètre usine.
Remarque : Seuls les bacs et les chargeurs installés sont répertoriés dans ce menu.	

Menu Configurer MF

Utilisation	Pour
Configurer MF Cassette Manuel Premier	Déterminer le temps d'alimentation en papier dans le chargeur multifonction. Remarques : <ul style="list-style-type: none"> • Cassette correspond au paramètre usine. Il permet de configurer le chargeur multifonction comme source d'alimentation automatique. • Manuel permet de configurer le chargeur multifonction uniquement pour les travaux d'impression manuelle. • Premier permet de configurer le chargeur multifonction comme principale source d'alimentation.

Menu Changer format

Utilisation	A
Changer format Hors fonction Statement/A5 Lettre / A4 Liste complète	Changez le format de papier spécifiée si le format de papier demandé n'est pas disponible. Remarques : <ul style="list-style-type: none"> • Liste complète est le paramètre par défaut. Tous les changements possibles sont autorisés. • Hors fonction indique qu'aucun changement de format n'est autorisé. • La configuration d'un format de substitution permet que le travail d'impression continue sans que Modifier papier n'apparaisse.

Texture du papier, menu

Utiliser	Pour
Texture normale Lisse Normal Grenée	Indiquez la texture relative du papier ordinaire chargé. Remarque : Normale correspond au paramètre usine.

Utiliser	Pour
Texture bristol Lisse Normal Grenée	Indiquez la texture relative du bristol chargé. Remarques : <ul style="list-style-type: none"> • Normale correspond au paramètre usine. • Les options apparaissent uniquement si le bristol est pris en charge
Texture transparent Lisse Normal Grenée	Indiquez la texture relative des transparents chargés. Remarque : Normale correspond au paramètre usine.
Text. papier recyclé Lisse Normal Grenée	Indiquez la texture relative du papier recyclé chargé. Remarque : Normale correspond au paramètre usine.
Texture étiquettes Lisse Normal Grenée	Indiquez la texture relative des étiquettes chargées. Remarque : Normale correspond au paramètre usine.
Texture papier qualité Lisse Normal Grenée	Indiquez la texture relative du papier à lettre chargé. Remarque : Grenée correspond au paramètre usine.
Texture enveloppe Lisse Normal Grenée	Indiquez la texture relative des enveloppes chargées. Remarque : Normale correspond au paramètre usine.
Texture enveloppe grenée Grenée	Indiquez la texture relative des enveloppes grenées chargées.
Texture papier en-tête Lisse Normal Grenée	Indiquez la texture relative du papier à en-tête chargé. Remarque : Normale correspond au paramètre usine.
Texture préimprimés Lisse Normal Grenée	Indiquez la texture relative du papier préimprimé chargé. Remarque : Normale correspond au paramètre usine.
Texture papier couleur Lisse Normal Grenée	Indiquez la texture relative du papier couleur chargé. Remarque : Normale correspond au paramètre usine.
Texture légère Lisse Normal Grenée	Spécifiez la texture relative du papier chargé. Remarque : Normale correspond au paramètre usine.

Utiliser	Pour
Texture lourde Lisse Normal Grenée	Spécifiez la texture relative du papier chargé. Remarque : Normale correspond au paramètre usine.
Texture grenée/chiffon Grenée	Indiquez la texture relative du papier coton chargé.
Texture [x] personnalisé Lisse Normal Grenée	Indiquez la texture relative du papier personnalisé chargé. Remarques : <ul style="list-style-type: none"> • Normale correspond au paramètre usine. • Les options s'affichent uniquement si le type personnalisé est pris en charge.

Menu Grammage du papier

Utilisation	A
Grammage normal Clair Normale Grammage élevé	Indiquez le grammage relatif du papier ordinaire chargé. Remarque : Normal correspond au paramètre usine.
Grammage bristol Clair Normal Grammage élevé	Indiquez le grammage relatif du bristol chargé. Remarque : Normal correspond au paramètre usine.
Grammage transparent Clair Normal Grammage élevé	Indiquez le grammage relatif des transparents chargés. Remarque : Normal correspond au paramètre usine.
Gram papier recyclé Clair Normal Grammage élevé	Indiquez le grammage relatif du papier recyclé chargé. Remarque : Normal correspond au paramètre usine.
Grammage étiquettes Clair Normal Grammage élevé	Indiquez le grammage relatif des étiquettes chargées. Remarque : Normal correspond au paramètre usine.
Grammage qualité Clair Normal Grammage élevé	Indiquez le grammage relatif du papier à lettre chargé. Remarque : Normal correspond au paramètre usine.
Grammage enveloppe Clair Normal Grammage élevé	Indiquez le grammage relatif de l'enveloppe chargée. Remarque : Normal correspond au paramètre usine.

Utilisation	A
Grammage enveloppe grenée Clair Normal Grammage élevé	Indiquez le grammage relatif de l'enveloppe rugueuse chargée. Remarque : Normal correspond au paramètre usine.
Grammage pap. en-tête Clair Normal Grammage élevé	Indiquez le grammage relatif du papier à en-tête chargé. Remarque : Normal correspond au paramètre usine.
Grammage préimprimés Clair Normal Grammage élevé	Indiquez le grammage relatif du papier préimprimé chargé. Remarque : Normal correspond au paramètre usine.
Grammage couleur Clair Normal Grammage élevé	Indiquez le grammage relatif du papier couleur chargé. Remarque : Normal correspond au paramètre usine.
Grammage léger Clair	Pour indiquer que le grammage relatif du papier chargé est léger.
Grammage lourd Grammage élevé	Pour indiquer que le grammage relatif du papier chargé est lourd.
Grammage chiffon/grené Clair Normale Grammage élevé	Indiquez le grammage relatif du papier chiffon ou grené chargé. Remarque : Normal correspond au paramètre usine.
Grammage [x] perso Clair Normal Grammage élevé	Indiquez le grammage relatif du papier personnalisé chargé. Remarques : <ul style="list-style-type: none"> • Normal correspond au paramètre usine. • Les options s'affichent uniquement lorsque le type personnalisé est pris en charge.

Menu Chargement du papier

Utiliser	Pour
Chargt papier recyclé Recto verso Eteinte	Déterminez et configurez les impressions en recto verso pour tous les travaux d'impression qui précisent le type de papier Recyclé.
Remarques : <ul style="list-style-type: none"> • Recto verso définit par défaut l'impression recto verso pour tous les travaux d'impression à moins qu'une impression recto soit définie dans Préférences d'impression ou dans la boîte de dialogue Imprimer. • Si Recto verso est sélectionné, tous les travaux d'impression sont envoyés par le dispositif recto verso, y compris les impressions sur une face. • Hors fonction correspond au paramètre usine pour tous les menus. 	

Utiliser	Pour
Chargement qualité Recto verso Eteinte	Déterminez et configurez les impressions en recto verso pour tous les travaux d'impression qui précisent le type de papier Bristol.
Chargement en-tête Recto verso Hors fonction	Déterminez et configurez les impressions en recto verso pour tous les travaux d'impression qui précisent le type de papier à En-tête.
Chargement préimprimés Recto verso Hors fonction	Déterminez et configurez les impressions en recto verso pour tous les travaux d'impression qui précisent le type de papier Pré-imprimé.
Chargement couleur Recto verso Hors fonction	Déterminez et configurez les impressions en recto verso pour tous les travaux d'impression qui précisent le type de papier Couleur.
Chargement léger Recto verso Hors fonction	Déterminez et configurez les impressions en recto verso pour tous les travaux d'impression qui précisent le type de papier Léger.
Chargement lourd Recto verso Hors fonction	Déterminez et configurez les impressions en recto verso pour tous les travaux d'impression qui précisent le type de papier Lourd.
Chargement perso [x] Recto verso Eteinte	Déterminez et configurez les impressions en recto verso pour tous les travaux d'impression qui précisent le type de papier Personnalisé [x]. Remarque : Chargement perso [x] est disponible uniquement si le type personnalisé est pris en charge.
Remarques :	
<ul style="list-style-type: none"> • Recto verso définit par défaut l'impression recto verso pour tous les travaux d'impression à moins qu'une impression recto soit définie dans Préférences d'impression ou dans la boîte de dialogue Imprimer. • Si Recto verso est sélectionné, tous les travaux d'impression sont envoyés par le dispositif recto verso, y compris les impressions sur une face. • Hors fonction correspond au paramètre usine pour tous les menus. 	

Types personnalisés, menu

Utiliser	Pour
Type perso [x] Papier Bristol Transparent Chiffon/grené Etiquettes Enveloppe	Associer un type de papier ordinaire ou de papier spécial à un nom Type perso [x] correspondant au paramètre usine ou à un nom personnalisé défini par l'utilisateur dans Embedded Web Server ou MarkVision™ Professional. Le nom défini par l'utilisateur apparaît à la place de Type perso [x]. Remarques : <ul style="list-style-type: none"> • Papier correspond au paramètre usine pour le Type perso [x]. • Pour imprimer à partir de cette source, le type de papier personnalisé doit être pris en charge par le tiroir sélectionné ou le chargeur.

Utiliser	Pour
Recyclé Papier Bristol Transparent Chiffon/grené Etiquettes Enveloppe Chiffon	Indiquer un type de papier lorsque le paramètre Recyclé est sélectionné dans d'autres menus. Remarques : <ul style="list-style-type: none"> • Papier correspond au paramètre usine. • Pour imprimer à partir de cette source, le type de papier Recyclé doit être pris en charge par le tiroir sélectionné ou le chargeur.

Menu Noms personnalisés

Utilisation	Pour
Nom personnalisé [x]	Sélectionner un nom personnalisé pour un type de papier. Ce nom remplace le nom Type perso[x] dans les menus de l'imprimante.

Menu Formats de numérisation personnalisés

Utilisez	Pour
Format de numérisation personnalisé [x] Nom de format de numérisation Largeur Hauteur Orientation 2 numérisations par face Désactiver Activer	Spécifier un nom de format de numérisation personnalisé, un format et une orientation de page. Remarques : <ul style="list-style-type: none"> • 8,5 pouces aux Etats-Unis. pour les Etats-Unis est 8,5 pouces. La valeur 216 millimètres correspond au réglage usine international par défaut de la largeur. • 14 pouces aux Etats-Unis. pour les Etats-Unis est 14 pouces. La valeur 356 millimètres correspond au réglage usine international par défaut de la hauteur. • Portrait correspond au paramètre usine pour l'orientation. • Désactivé correspond au paramètre usine pour l'option 2 numérisations par face.

Menu Configuration générale

Utilisation	A
Unités de mesure Pouces Millimètres	Identifier l'unité de mesure. Remarques : <ul style="list-style-type: none"> • L'unité par défaut pour les Etats-Unis est le pouce. • L'unité internationale par défaut est le millimètre.

Utilisation	A
Largeur portrait 3 à 8,5 pouces 76 à 216 mm	Définir la largeur portrait. Remarques : <ul style="list-style-type: none"> • Si la valeur dépasse la largeur maximum, l'imprimante utilise la valeur maximum autorisée. • La valeur 8,5 pouces correspond au paramètre usine pour les Etats-Unis. Vous pouvez augmenter la largeur par incrément de 0,01 pouce. • La valeur 216 mm correspond au paramètre usine utilisé à l'international. Vous pouvez augmenter la largeur par incrément de 1 mm.
Hauteur portrait 3 à 14,17 pouces 76 à 360 mm	Définir la hauteur portrait. Remarques : <ul style="list-style-type: none"> • Si la valeur dépasse la hauteur maximum, l'imprimante utilise la valeur maximum autorisée. • La valeur 14 pouces correspond au paramètre usine pour les Etats-Unis. Vous pouvez augmenter la hauteur par incrément de 0,01 pouce. • La valeur 356 mm correspond au paramètre usine utilisé à l'international. Vous pouvez augmenter la hauteur par incrément de 1 mm.
Sens d'alimentation Bord court Bord long	Indiquer le sens d'alimentation si le papier peut être chargé dans les deux sens. Remarques : <ul style="list-style-type: none"> • Bord court correspond au paramètre par défaut. • Bord long est affiché uniquement lorsque le bord le plus long est plus court que la largeur maximum prise en charge par le bac.

Menu Rapports

Menu Rapports

Utilisez	Pour
Page des paramètres de menus	Imprimer un rapport sur les paramètres de menu actuels de l'imprimante. Le rapport contient également des informations sur l'état des fournitures et la liste des options matérielles qui sont correctement installées.
Statistiques du périphérique	Imprimer un rapport contenant les statistiques de l'imprimante, notamment des informations sur les fournitures et sur le nombre de pages imprimées.
Page de configuration du réseau	Imprimer un rapport contenant des informations sur les paramètres réseau de l'imprimante. Remarque : Cette option est disponible uniquement sur les imprimantes réseau et les imprimantes connectées à des serveurs d'impression.
Page de configuration du réseau [x]	Imprimer un rapport contenant des informations sur les paramètres réseau de l'imprimante. Remarque : Cet élément de menu apparaît uniquement sur les modèles d'imprimante en réseau ou des imprimantes connectés aux serveurs, et en présence d'un ou de plusieurs réseaux installés.
Liste des raccourcis	Imprimer un rapport contenant des informations sur les raccourcis configurés.

Utilisez	Pour
Journal des travaux de télécopies	Imprimer un rapport contenant des informations sur les 200 dernières télécopies traitées. Remarques : <ul style="list-style-type: none"> • Cet élément de menu est disponible uniquement lorsque l'option Activer les journaux des travaux est activée dans le menu Paramètres de télécopie. • Ce menu n'est pris en charge que sur certains modèles d'imprimante.
Journal des appels de télécopies	Imprimer un rapport contenant des informations sur les 100 derniers appels tentés, reçus et bloqués. Remarques : <ul style="list-style-type: none"> • Cet élément de menu est disponible uniquement lorsque l'option Activer les journaux des travaux est activée dans le menu Paramètres de télécopie. • Ce menu n'est pris en charge que sur certains modèles d'imprimante.
Raccourcis de copie	Imprimer un rapport contenant des informations sur les raccourcis de copie.
Raccourcis des courriers électroniques	Imprimer un rapport contenant des informations sur les raccourcis des courriers électroniques.
Raccourcis des télécopies	Imprimer un rapport contenant des informations sur les raccourcis des télécopies.
Raccourcis FTP	Imprimer un rapport contenant des informations sur les raccourcis FTP.
Liste des profils	Imprimer la liste des profils stockés dans l'imprimante.
Imprimer polices	Imprimer un rapport de toutes les polices disponibles pour le langage d'imprimante sélectionné.
Imprimer répertoire	Imprimer la liste des ressources stockées sur une carte mémoire flash ou sur un disque dur en option. Remarques : <ul style="list-style-type: none"> • La taille du tampon de travail doit être définie sur 100 %. • Vérifiez que la carte mémoire ou le disque dur est installé et fonctionne correctement.
Imprimer démo Page de démonstration [liste des pages de démo disponibles]	Imprimer les fichiers de démo disponibles avec le microcode, l'option de mémoire Flash et l'option de disque dur.
Rapport d'inventaire	Imprimer un rapport contenant des informations d'inventaire, notamment le numéro de série et le nom de modèle de l'imprimante.
Résumé du journal des événements	Imprimer un récapitulatif des événements consignés.

Menu Réseau/Ports

Menu Carte réseau active

Utilisation	A
Carte réseau active Auto [liste des cartes réseau disponibles]	Remarques : <ul style="list-style-type: none"> • Auto correspond au paramètre usine. • Cette option de menu apparaît uniquement lorsqu'une carte réseau en option est installée.

Menu Réseau standard ou Réseau [x]

Remarque : Seuls les ports actifs apparaissent dans ce menu.

Utilisation	A
Energy Efficient Ethernet Activer Désactiver	Réduire la consommation d'énergie lorsque l'imprimante ne reçoit pas de données du réseau Ethernet. Remarque : Activer correspond au paramètre usine.
PCL SmartSwitch Activer Désactiver	Configurer l'imprimante afin qu'elle passe automatiquement en mode d'émulation PCL lorsqu'une tâche d'impression le requiert, quel que soit le langage par défaut de l'imprimante. Remarques : <ul style="list-style-type: none"> • Activé correspond au paramètre usine. • Si PCL SmartSwitch est désactivé, l'imprimante n'analyse pas les données entrantes et utilise le langage d'impression par défaut spécifié dans le menu Configuration.
PS SmartSwitch Activer Désactiver	Configurer l'imprimante afin qu'elle passe automatiquement en mode d'émulation PS lorsqu'une tâche d'impression le requiert, quel que soit le langage par défaut de l'imprimante. Remarques : <ul style="list-style-type: none"> • Activé correspond au paramètre usine. • Si PS SmartSwitch est désactivé, l'imprimante n'analyse pas les données entrantes et utilise le langage d'impression par défaut spécifié dans le menu Configuration.
Mode NPA Désactiver Auto	Configurez l'imprimante afin qu'elle effectue le traitement spécial requis pour le mode de communication bidirectionnelle, conformément au protocole NPA. Remarques : <ul style="list-style-type: none"> • Auto correspond au paramètre usine. • La modification de ce paramètre à partir du panneau de commandes entraîne le redémarrage automatique de l'imprimante.

Utilisation	A
Tampon réseau Auto 3 Ko à [taille maximale autorisée]	Configurer la taille du tampon d'entrée du réseau. Remarques : <ul style="list-style-type: none"> • Auto correspond au paramètre usine. • La taille maximale dépend de la quantité de mémoire de l'imprimante, de la taille des autres mémoires tampon et de la valeur définie pour l'option Economiser ressource (Activé ou Désactivé). • Pour augmenter au maximum la taille du tampon réseau, désactivez ou réduisez la taille des tampons parallèle, série et USB. • La modification de ce paramètre à partir du panneau de commandes entraîne le redémarrage automatique de l'imprimante.
Tampon d'impression Désactiver Activer Auto	Stockez temporairement les travaux d'impression dans le disque dur de l'imprimante avant de l'imprimer. Ce menu s'affiche uniquement lorsqu'un disque formaté est installé. Remarques : <ul style="list-style-type: none"> • Désactiver correspond au paramètre usine. • La modification de ce paramètre à partir du panneau de commandes entraîne le redémarrage automatique de l'imprimante. La sélection de menu est ensuite mise à jour.
PS binaire Mac Activer Désactiver Auto	Configurez l'imprimante afin qu'elle traite les tâches d'impression PostScript binaire Macintosh. Remarque : Auto correspond au paramètre usine.
Configuration réseau standard OU Configuration réseau [x] Rapports Carte réseau TCP/IP IPv6 Sans fil AppleTalk	Afficher et définir les paramètres réseau de l'imprimante. Remarque : Le menu Sans fil s'affiche uniquement quand l'imprimante est connectée à un réseau sans fil.

Menu Rapports

Pour accéder au menu, naviguez jusqu'à l'une des options suivantes :

- Réseau/Ports > Réseau standard > Configuration du réseau standard > Rapports
- Réseau/Ports > Réseau [x] > Configuration du réseau [x] > Rapports

Utilisation	A
Imprimer page de configuration	Imprimer un rapport contenant des informations utiles sur les paramètres de l'imprimante réseau telles que l'adresse TCP/IP.

Menu Carte Réseau

Pour accéder au menu, naviguez jusqu'à l'une des options suivantes :

- Réseau/Ports > Réseau standard > Configuration du réseau standard > Carte réseau
- Réseau/Ports > Réseau [x] > Configuration du réseau [x] > Carte réseau

Utilisation	A
Afficher l'état de la carte Connectée Déconnectée	Affiche l'état de la connexion de l'adaptateur réseau sans fil.
Afficher la vitesse de la carte	Affiche la vitesse de l'adaptateur réseau sans fil actif.
Adresse réseau UAA AAL	Affiche les adresses réseau.
Délai d'exécution 0, 10–225 secondes	Fixe le temps (en secondes) qu'il faut pour annuler un travail d'impression réseau. Remarques : <ul style="list-style-type: none"> • 90 secondes correspond au paramètre usine par défaut. • La valeur 0 désactive le délai • Si une valeur entre 1 et 9 est sélectionnée, le message Non valide s'affiche à l'écran et la valeur n'est pas enregistrée.
Page d'en-tête Désactivé Activé	Permet à l'imprimante d'imprimer une page d'en-tête. Remarque : Désactivé correspond au paramètre usine.

Menu TCP/IP

Pour accéder au menu, naviguez jusqu'à l'une des options suivantes :

- Réseau/Ports > Réseau standard > Configuration du réseau standard > TCP/IP
- Réseau/Ports > Réseau [x] > Configuration du réseau [x] > TCP/IP

Remarque : Ce menu est disponible uniquement sur les imprimantes réseau ou les imprimantes connectées à des serveurs d'impression.

Utilisation	A
Définir le nom d'hôte	Définir le nom d'hôte TCP/IP actuel. Remarque : il peut être modifié uniquement depuis Embedded Web Server.
Adresse IP	Afficher et de modifier l'adresse TCP/IP actuelle. Remarque : la configuration manuelle de l'adresse IP définit les paramètres Activer DHCP et Activer IP auto sur Hors fonction. Elle définit également les paramètres Activer BOOTP et Activer RARP sur Désactiver sur les systèmes qui prennent en charge le BOOTP et le RARP.
Masque de réseau	Afficher et de modifier le masque de réseau TCP/IP actuel.
Passerelle	Afficher et de modifier la passerelle TCP/IP actuelle.
Activer DHCP Activé Désactivé	Spécifier le paramètre d'affectation de l'adresse et du paramètre DHCP. Remarque : Activé correspond au paramètre usine.
Activer RARP Activé Désactivé	Spécifier le paramètre d'affectation de l'adresse RARP. Remarque : Désactivé correspond au paramètre usine.

Utilisation	A
Activer BOOTP Activé Désactivé	Spécifier le paramètre d'affectation de l'adresse BOOTP. Remarque : Activé correspond au paramètre usine.
Activer AutoIP Oui Non	Spécifier le paramètre Réseau de configuration zéro. Remarque : oui correspond au paramètre usine.
Activer FTP/TFTP Oui Non	Activer le serveur FTP intégré qui permet d'envoyer des fichiers à l'imprimante à l'aide du protocole de transfert de fichiers FTP. Remarque : oui correspond au paramètre usine.
Activer serveur HTTP Oui Non	Activer le serveur Web incorporé (Embedded Web Server). Quand ce paramètre est activé, l'imprimante peut être contrôlée et gérée à distance par le biais d'un navigateur Web. Remarque : oui correspond au paramètre usine.
Adresse du serveur protocole WINS	Afficher et de modifier l'adresse actuelle du serveur WINS.
Activer DDNS Oui Non	Afficher et de modifier le paramètre DDNS actuel. Remarque : oui correspond au paramètre usine.
Activer mDNS Oui Non	Afficher et de modifier le paramètre mDNS actuel. Remarque : oui correspond au paramètre usine.
Adresse du serveur protocole DNS	Afficher et de modifier l'adresse actuelle du serveur DNS.
Adresse de sauvegarde du serveur DNS	Afficher et modifier les adresses de sauvegarde du serveur DNS.
Adresse de sauvegarde du serveur DNS 2	
Adresse de sauvegarde du serveur DNS 3	
Activer HTTPS Oui Non	Afficher et de modifier le paramètre HTTPS actuel. Remarque : oui correspond au paramètre usine.

IPv6, menu

Pour accéder au menu, naviguez jusqu'à l'une des options suivantes :

- Réseau/Ports > Réseau standard > Configuration du réseau standard > IPv6
- Réseau/Ports > Réseau [x] > Configuration du réseau [x] > IPv6

Remarque : Ce menu est disponible uniquement sur les imprimantes fonctionnant en réseau ou les imprimantes connectées à des serveurs d'impression.

Utilisation	A
Activer IPv6 Activé Désactivé	Active IPv6 sur l'imprimante. Remarque : Activé correspond au paramètre usine.
Configuration auto. Activé Désactivé	Indiquer si l'adaptateur réseau sans fil accepte ou non les entrées de configuration de l'adresse IPv6 automatiques fournies par un routeur. Remarque : Activé correspond au paramètre usine.
Afficher le nom d'hôte	Configurer le nom d'hôte
Afficher l'adresse	Remarque : ces paramètres peuvent être modifiés uniquement à partir du serveur Web incorporé.
Voir adresse routeur	
Activer DHCPv6 Activé Désactivé	Active DHCPv6 sur l'imprimante. Remarque : Activé correspond au paramètre usine.

Menu Sans fil

Remarque : Ce menu est disponible uniquement sur les imprimantes connectées à un réseau Ethernet et sur les imprimantes équipées d'un adaptateur réseau sans fil.

Pour accéder au menu, naviguez jusqu'à l'une des options suivantes :

- Réseau/Ports > Réseau standard > Configuration du réseau standard > Sans fil
- Réseau/Ports > Réseau [x] > Configuration réseau [x] > Sans fil

Utilisation	A
Wi-Fi Protected Setup (WPS) La méthode Démarrer le bouton de commande Méthode Démarrer PIN	Configurez une connexion réseau sans fil et activez la sécurité du réseau. Remarques : <ul style="list-style-type: none"> • La méthode Démarrer le bouton de commande permet de connecter l'imprimante à un réseau sans fil en appuyant sur des boutons de l'imprimante et du point d'accès (routeur sans fil) pendant un certain laps de temps. • La méthode Démarrer PIN permet de connecter l'imprimante à un réseau sans fil en utilisant un code PIN sur l'imprimante et en le saisissant dans les paramètres sans fil du point d'accès
Activer/désactiver la détection automatique WPS Activer Désactiver	Détecte automatiquement la méthode de connexion utilisée par un point d'accès équipé de WPS : méthode Démarrer le bouton de commande ou méthode Démarrer PIN. Remarque : Désactiver correspond au paramètre usine.
Mode Réseau Type BSS Infrastructure Ad-hoc	Définit le mode réseau. Remarques : <ul style="list-style-type: none"> • Infrastructure correspond au paramètre usine. Il permet à l'imprimante d'accéder à un réseau via un point d'accès. • Ad hoc configure une connexion sans fil directement entre l'imprimante et un ordinateur.
Compatibilité 802.11b/g 802.11b/g/n	Définit la norme sans fil pour le réseau sans fil. Remarque : 802.11b/g/n correspond au paramètre usine.

Utilisation	A
Choisir un réseau	Permet de sélectionner un réseau disponible pour l'imprimante.
Afficher la qualité du signal	Permet d'afficher la qualité de la connexion sans fil.
Afficher le mode de sécurité	Consultez la méthode de chiffrement du réseau sans fil.

Menu AppleTalk

Pour accéder au menu, naviguez jusqu'à l'une des options suivantes :

- Réseau/Ports > Réseau standard > Configuration du réseau standard > AppleTalk
- Réseau/Ports > Réseau[x] > Configuration du réseau[x] > AppleTalk

Utilisation	A
Activer Oui Non	Activer ou désactiver la prise en charge AppleTalk. Remarque : Non correspond au paramètre usine.
Afficher le nom	Afficher le nom de connexion AppleTalk attribué. Remarque : Le nom AppleTalk peut être modifié uniquement à partir d'Embedded Web Server.
Afficher l'adresse	Afficher l'adresse AppleTalk attribuée. Remarque : l'adresse AppleTalk peut être modifiée uniquement à partir d'Embedded Web Server.
Définir la zone [liste des zones disponibles sur le réseau]	Fournir la liste des zones AppleTalk disponibles sur le réseau. Remarque : La zone par défaut pour le réseau correspond au paramètre usine.

Menu USB standard

Utilisation	A
PCL SmartSwitch En fonction Hors fonction	Configurez l'imprimante afin qu'elle passe automatiquement en mode d'émulation PCL lorsqu'un travail d'impression provenant du port USB le requiert, quel que soit le langage par défaut de l'imprimante. Remarques : <ul style="list-style-type: none"> • En fonction correspond au paramètre usine. • Lorsque cette option est désactivée, l'imprimante n'analyse pas les données entrantes. Elle utilise l'émulation PostScript si PS SmartSwitch est activé. Si PS SmartSwitch est désactivé, elle utilise le langage d'imprimante par défaut spécifié dans le menu Configuration.

Utilisation	A
PS SmartSwitch En fonction Hors fonction	Configurez l'imprimante afin qu'elle passe automatiquement en mode d'émulation PS lorsqu'un travail d'impression provenant du port USB le requiert, quel que soit le langage par défaut de l'imprimante. Remarques : <ul style="list-style-type: none"> • En fonction correspond au paramètre usine. • Lorsque cette option est désactivée, l'imprimante n'analyse pas les données entrantes. Elle utilise l'émulation PCL si PCL SmartSwitch est activé. Si PCL SmartSwitch est désactivé, elle utilise le langage d'imprimante par défaut spécifié dans le menu Configuration.
Mode NPA En fonction Hors fonction Auto	Configurez l'imprimante afin qu'elle effectue le traitement spécial requis pour le mode de communication bidirectionnelle, conformément au protocole NPA. Remarques : <ul style="list-style-type: none"> • Auto correspond au paramètre usine. Auto configure l'imprimante pour analyser les données, déterminer leur format et effectuer le traitement approprié. • La modification de ce paramètre à partir du panneau de commandes de l'imprimante entraîne le redémarrage automatique de l'imprimante. La sélection de menu est ensuite mise à jour.
Tampon USB Désactivé Auto De 3 Ko à [taille maximale autorisée]	Configurez la taille du tampon d'entrée USB. Remarques : <ul style="list-style-type: none"> • Auto correspond au paramètre usine. • Si cette option est désactivée, le tampon d'impression est désactivé. Les travaux d'impression déjà mis en mémoire tampon sur le disque dur de l'imprimante sont imprimés avant la reprise du traitement normal. • Le paramètre de taille du tampon USB est modifiable par incrément de 1-Ko. • La taille maximale dépend de la quantité de mémoire de l'imprimante, de la taille des autres mémoires tampon et de la valeur définie pour l'option Economiser ressource (Activé ou Désactivé). • Pour augmenter au maximum la taille du tampon USB, désactivez ou réduisez la taille des tampons parallèle, série et réseau. • La modification de ce paramètre à partir du panneau de commandes de l'imprimante entraîne le redémarrage automatique de l'imprimante. La sélection de menu est ensuite mise à jour.
Tampon d'impression Hors fonction En fonction Auto	Stockez temporairement les travaux d'impression dans le disque dur de l'imprimante avant de l'imprimer. Remarques : <ul style="list-style-type: none"> • Hors fonction correspond au paramètre usine. • Si cette option est activée, les travaux sont mis en mémoire tampon sur le disque dur de l'imprimante. • Si elle est définie sur Auto, les travaux d'impression sont mis en mémoire tampon uniquement si l'imprimante traite des données provenant d'un autre port. • La modification de ce paramètre depuis le panneau de commandes de l'imprimante entraîne le redémarrage de l'imprimante lorsque vous quittez le menu. La sélection de menu est ensuite mise à jour.

Utilisation	A
PS binaire Mac En fonction Hors fonction Auto	Configurez l'imprimante afin qu'elle traite les travaux d'impression PostScript binaire Macintosh. Remarques : <ul style="list-style-type: none"> • Auto correspond au paramètre usine. • Si l'option est activée, l'imprimante traite les travaux d'impression PostScript binaire bruts. • Si l'option est désactivée, les travaux d'impression sont filtrés à l'aide d'un protocole standard.
Adresse ENA yyy.yyy.yyy.yyy	Configurez l'information de l'adresse réseau pour un serveur d'impression externe. Remarque : Cette option de menu est uniquement disponible lorsque l'imprimante est connectée à un serveur d'impression externe via un port USB.
Netmask ENA yyy.yyy.yyy.yyy	Configurez l'information masque de réseau pour un serveur d'impression externe. Remarque : Cette option de menu est uniquement disponible lorsque l'imprimante est connectée à un serveur d'impression externe via un port USB.
Passerelle ENA yyy.yyy.yyy.yyy	Configurez l'information de la passerelle pour un serveur d'impression externe. Remarque : Cette option de menu est uniquement disponible lorsque l'imprimante est connectée à un serveur d'impression externe via un port USB.

Menu Configuration SMTP

Utilisation	Pour
Passerelle SMTP principale	Définir les informations relatives à la passerelle et au port du serveur SMTP. Remarque : 25 correspond au port du serveur SMTP par défaut.
Port du serveur SMTP primaire	
Passerelle SMTP secondaire	
Port du serveur SMTP secondaire	
Délai SMTP 5–30	Préciser le délai (en secondes) avant que le serveur arrête d'envoyer un e-mail. Remarque : 30 correspond au paramètre usine.
Adresse de réponse	Définir une adresse de réponse de 128 caractères maximum dans le message électronique envoyé par l'imprimante.
Utiliser SSL Désactivé Négocier Requis	Déterminer l'imprimante devant utiliser SSL pour plus de sécurité lors de la connexion au serveur SMTP. Remarques : <ul style="list-style-type: none"> • Désactivé correspond au paramètre usine. • Lorsque le paramètre Négocier est utilisé, le serveur SMTP détermine si SSL sera utilisé.
Authentification du serveur SMTP Aucune authentification requise Connexion/Ordinaire CRAM-MD5 Digest-MD5 NTLM Kerberos 5	Préciser le type d'authentification des utilisateurs nécessaire pour numériser vers les privilèges de messagerie. Remarque : "Aucune authentification requise" correspond au paramètre usine

Utilisation	Pour
E-mail du périphérique Aucun Utiliser informations d'authentif. du périphérique SMTP	Définir les informations d'authentification qui seront utilisées pour communiquer avec le serveur SMTP. Remarques : <ul style="list-style-type: none"> • Aucun correspond au paramètre usine des options E-mail du périphérique et de E-mail de l'utilisateur. • Les options « ID utilisateur du périphérique » et « Mot de passe du périphérique » sont utilisées pour se connecter au serveur SMTP lorsque l'option Utiliser informations d'authentif. SMTP du périphérique est sélectionnée.
E-mail de l'utilisateur Aucune Utiliser informations d'authentif. du périphérique SMTP Utiliser le mot de passe et l'ID utilisateur de la session Utiliser l'adresse email et le mot de passe de la session Message utilisateur	
ID utilisateur du périphérique	
Mot de passe de périphérique	
Domaine Kerberos 5	
Domaine NTLM	

Menu Sécurité

Menu Divers paramètres de sécurité

Utilisation	A
Restrictions de connexion Echecs de connexion Délai des échecs Délai de verrouillage Délai de connexion au panneau Délai de connexion à distance	Limiter le nombre et les délais d'échec des tentatives de connexion à partir du panneau de commandes de l'imprimante avant le verrouillage de <i>tous</i> les utilisateurs. Remarques : <ul style="list-style-type: none"> • Echecs de connexion indique le nombre d'échecs de tentatives de connexion avant le verrouillage des utilisateurs. Les paramètres peuvent être compris entre 1 et 10. 3 tentatives correspond au paramètre usine. • Délai des échecs indique le délai au cours duquel des échecs de connexion peuvent se produire avant le verrouillage des utilisateurs. La plage des paramètres est comprise entre 1 et 60 minutes. 5 minutes correspond au paramètre usine. • Délai de verrouillage indique la durée pendant laquelle les utilisateurs sont verrouillés après avoir dépassé la limite d'échecs de connexion. La plage des paramètres est comprise entre 1 et 60 minutes. 5 minutes correspond au paramètre usine. 1 indique que le scanner n'impose pas de délai de verrouillage. • Délai de connexion au panneau indique la durée pendant laquelle le scanner reste inactif sur l'écran d'accueil avant de déconnecter automatiquement l'utilisateur. La plage des paramètres est comprise entre 1 et 900 secondes. 30 secondes correspond au paramètre usine par défaut. • Délai de connexion à distance indique la durée pendant laquelle une interface distante reste inactive avant de déconnecter l'utilisateur automatiquement. La plage des paramètres est comprise entre 1 et 120 minutes. 10 minutes correspond au paramètre usine.

Utilisation	A
Longueur minimum du code PIN 1–16	Limiter le nombre de chiffres du code PIN. Remarque : 4 correspond au paramètre usine.

Menu Impression confidentielle

Utilisation	Pour
PIN non valide maximum Hors fonction 2–10	Limiter le nombre de codes PIN non valides qu'il est possible de saisir. Remarques : <ul style="list-style-type: none"> • Cette option s'affiche uniquement lorsque l'imprimante est équipée d'un disque dur formaté et non défectueux. • Lorsque le nombre limite est atteint, les travaux d'impression correspondant au nom d'utilisateur et au code PIN sont supprimés.
Expiration des travaux confidentiels Hors fonction 1 heure 4 heures 24 heures 1 semaine	Limiter le délai pendant lequel un travail d'impression confidentiel reste dans l'imprimante avant d'être supprimé. Remarques : <ul style="list-style-type: none"> • Si le paramètre Expiration du travail d'impression confidentiel est modifié alors que des travaux d'impression sont stockés dans la mémoire RAM ou sur le disque dur de l'imprimante, le paramètre précédent est conservé pour ces travaux d'impression. • Si l'imprimante est mise hors tension, tous les travaux confidentiels stockés dans la mémoire RAM de l'imprimante sont supprimés.
Répéter. expir. travail Hors fonction 1 heure 4 heures 24 heures 1 semaine	Définir une période pendant laquelle l'imprimante stocke les travaux d'impression.
Vérifier expir. travail Hors fonction 1 heure 4 heures 24 heures 1 semaine	Définir une période pendant laquelle l'imprimante stocke les travaux d'impression nécessitant une vérification.
Différer expir. travail Hors fonction 1 heure 4 heures 24 heures 1 semaine	Définir une période pendant laquelle l'imprimante stocke les travaux d'impression pour une impression ultérieure.
Remarque : Hors fonction correspond au paramètre usine.	

menu Effacer fichiers données temporaires

L'effacement des fichiers de données temporaires efface *uniquement* les données du travail d'impression stockées sur le disque dur de l'imprimante qui *ne sont pas* actuellement utilisées par le fichier système. Toutes les données permanentes stockées sur le disque dur de l'imprimante sont préservées, telles que les polices téléchargées, les macros ou les travaux suspendus.

Remarque : Ce menu s'affiche uniquement lorsque l'imprimante est équipée d'un disque dur formaté en état de fonctionnement.

Utiliser	Pour
Mode d'effacement Auto	Spécifier le mode d'effacement des fichiers de données temporaires.
Méthode automatique Passage unique Passages multiples	<p>Marque l'espace disque utilisé lors d'un précédent travail d'impression. Cette méthode ne permet pas au système de fichiers de réutiliser cet espace avant qu'il soit effacé.</p> <p>Remarques :</p> <ul style="list-style-type: none"> • Passage unique correspond au paramètre usine. • Seul l'effacement automatique permet aux utilisateurs d'effacer des fichiers de données temporaires sans avoir à mettre l'imprimante hors tension pendant une durée prolongée. • Les informations hautement confidentielles doivent être effacées en utilisant <i>uniquement</i> la méthode Passages multiples.

Menu Journal d'audit de sécurité

Utilisation	A
Exporter le journal	<p>Permettre à un utilisateur autorisé d'exporter un journal d'audit.</p> <p>Remarques :</p> <ul style="list-style-type: none"> • Pour exporter le journal d'audit à partir du panneau de commandes de l'imprimante, un lecteur flash doit être relié à l'imprimante. • Le journal d'audit peut être téléchargé à partir du serveur Web incorporé et enregistré sur un ordinateur.
Supprimer le journal Oui Non	<p>Indiquer si les journaux d'audit sont supprimés.</p> <p>Remarque : oui correspond au paramètre usine.</p>
Configurer le journal Activer l'audit Oui Non Activer syslog distant Non Oui Option de syslog distant 0 – 23 Sévérité des événements à journaliser 0 – 7	<p>Indiquer si les journaux d'audit sont créés et de quelle manière.</p> <p>Remarques :</p> <ul style="list-style-type: none"> • Activer l'audit détermine si les événements sont enregistrés dans le journal d'audit sécurisé et le syslog distant. Non correspond au paramètre usine. • Activer syslog distant détermine si les journaux sont envoyés à un serveur distant. Non correspond au paramètre usine. • Option de syslog distant détermine la valeur utilisée pour envoyer les journaux au serveur du syslog distant. 4 correspond au paramètre usine. • Si le journal d'audit de sécurité est activé, la sévérité de la valeur de chaque événement est enregistrée. 4 correspond au paramètre usine.

menu Définir la date et l'heure

Utilisation	A
Date et heure actuelles	Afficher les paramètres date et heure pour l'imprimante.
Définir heure/date manuellement [date/heure d'entrée]	Entrer la date et l'heure. Remarques : <ul style="list-style-type: none"> • La définition manuelle de l'heure et la date désactive l'option Activer NTP. • L'assistant vous permet de définir la date et l'heure au format AAAA-MM-JJ-HH:MM.
Fuseau horaire [liste des fuseaux horaires]	Sélectionnez le fuseau horaire. Remarque : GMT correspond au paramètre usine.
Observer auto l'heure d'été Activé Désactivé	Indiquer à l'imprimante d'utiliser les heures de début et de fin du paramètre Heure d'été associé au paramètre Fuseau horaire. Remarque : En fonction correspond au paramètre usine.
Activer NTP En fonction Hors fonction	Activer le protocole NTP (Network Time Protocol), qui synchronise les horloges des périphériques situés sur un réseau. Remarques : <ul style="list-style-type: none"> • Activé correspond au paramètre usine. • Ce paramètre est désactivé si vous définissez manuellement l'heure et la date.

Menu Paramètres

Paramètres généraux, menu

Utilisez	Pour
Langue d'affichage Anglais Français Allemand Italien Espagnol Danois Norvégien Néerlandais Suédois Portugais Finnois Russe Polonais Grec Magyar Turc Tchèque Chinois simplifié Chinois traditionnel Coréen Japonais	Définir la langue du texte qui s'affiche à l'écran. Remarque : Toutes les langues ne sont pas disponibles sur tous les modèles. Du matériel complémentaire peut s'avérer nécessaire pour certaines langues.
Afficher estimations consommables Afficher estimations Ne pas afficher estimations	Afficher les estimations des fournitures sur le panneau de commandes, Embedded Web Server, les paramètres de menu et les rapports de statistiques du périphérique. Remarque : Afficher les estimations correspond au paramètre usine.
Mode éco Désactiver Energie Energie/Papier Papier	Réduit la consommation d'énergie, de papier ou de supports spéciaux Remarques : <ul style="list-style-type: none"> • Désactiver correspond au paramètre usine. • La définition du mode Eco sur Energie ou Papier peut affecter les performances de l'imprimante, mais pas la qualité d'impression.
bip de chargement DAA Activé Désactivé	Activer un bip DAA lors du chargement du papier. Remarque : Activé correspond au paramètre usine.
Mode silencieux Désactiver Activer	Réduire le bruit de l'imprimante. Remarque : Désactiver correspond au paramètre usine.
Exécuter la configuration initiale Oui Non	Exécuter l'assistant de configuration.

Utilisez	Pour
<p>Clavier</p> <ul style="list-style-type: none"> Type de clavier <ul style="list-style-type: none"> Anglais Français Français canadien Allemand Italien Espagnol Grec Danois Norvégien Néerlandais Suédois Finnois Portugais Russe Polonais Suisse allemand Français de suisse Coréen Magyar Turc Tchèque Chinois simplifié Chinois traditionnel Japonais Clé personnalisée [x] 	<p>Sélectionner une langue et des informations clés personnalisées pour le clavier à l'écran.</p>
<p>Formats de papier</p> <ul style="list-style-type: none"> Etats-Unis Unités métriques 	<p>Préciser l'unité de mesure des formats de papier.</p> <p>Remarques :</p> <ul style="list-style-type: none"> • US correspond au paramètre usine. • Le pays ou la région que vous avez sélectionné(e) dans l'assistant de configuration initial détermine le paramètre de format de papier initial.
<p>Numériser vers une plage de ports de l'ordinateur</p> <p>[plage de ports]</p>	<p>Définir une plage de ports valides pour les imprimantes situées derrière un pare-feu bloquant les ports.</p> <p>Remarque : 9751:12000 correspond au paramètre usine.</p>

Utilisez	Pour
<p>Information affichée</p> <p>Volet de gauche Volet de droite</p>	<p>Indiquer les informations d'affichage dans les angles supérieurs de l'écran d'accueil.</p> <p>Sélectionnez l'une des options suivantes :</p> <ul style="list-style-type: none"> Aucune Adresse IP Nom d'hôte Nom du contact Emplacement Date/Heure Nom de service mDNS/DDNS Nom de configuration zéro Texte personnalisé [x] Nom du modèle <p>Remarques :</p> <ul style="list-style-type: none"> • L'adresse IP correspond au paramètre usine pour le volet de gauche. • La date/heure correspond au paramètre usine pour le volet de droite.
<p>Information affichée (suite)</p> <p>Texte personnalisé [x]</p>	<p>Personnaliser les informations à afficher dans les angles supérieurs de l'écran d'accueil.</p>
<p>Information affichée (suite)</p> <p>Toner noir</p>	<p>Indiquer les informations d'affichage pour Toner noir.</p> <p>Sélectionnez l'une des options suivantes :</p> <ul style="list-style-type: none"> Quand afficher <ul style="list-style-type: none"> Ne pas afficher Ecran Message à afficher <ul style="list-style-type: none"> Par défaut Autre Par défaut <ul style="list-style-type: none"> [saisie de texte] Autre <ul style="list-style-type: none"> [saisie de texte] <p>Remarques :</p> <ul style="list-style-type: none"> • Ne pas afficher correspond au paramètre usine pour Quand afficher. • Par défaut correspond au paramètre usine pour Message à afficher.

Utilisez	Pour
<p>Information affichée (suite)</p> <p>Bourrage papier Charger du papier Erreurs de service</p>	<p>Personnaliser les informations affichées pour certains menus. Sélectionnez l'une des options suivantes :</p> <p>Ecran Oui Non Message à afficher Par défaut Autre Par défaut [saisie de texte] Autre [saisie de texte]</p> <p>Remarques :</p> <ul style="list-style-type: none"> • Non correspond au paramètre usine pour Afficher. • Par défaut correspond au paramètre usine pour Message à afficher.
<p>Personnalisation de l'écran d'accueil</p> <p>Changer de langue Copie Raccourcis de copie Télécopie Raccourcis des télécopies Courrier électronique Raccourcis des courriers électroniques FTP Raccourcis FTP Rechercher dans les travaux suspendus Travaux suspendus Pilote USB Profils et applications Signets Travaux par utilisateur Formulaires et favoris Copie de carte Numériser vers le réseau MyShortcut</p>	<p>Changer les icônes qui s'affichent dans l'écran d'accueil. Sélectionnez l'une des options suivantes :</p> <p>Ecran Ne pas afficher</p>
<p>Format de la date</p> <p>MM-JJ-AAAA JJ-MM-AAAA AAAA-MM-JJ</p>	<p>Définir le format de date de l'imprimante.</p> <p>Remarque : MM-JJ-AAAA est le paramètre appliqué aux Etats-Unis. JJ-MM-AAAA correspond au format international par défaut.</p>
<p>Format de l'heure</p> <p>12 heures A.M./P.M. Horloge de 24 heures</p>	<p>Définir le format d'heure de l'imprimante.</p> <p>Remarque : 12 heures A.M./P.M. correspond au paramètre usine.</p>
<p>Luminosité de l'écran</p> <p>20–100</p>	<p>Indiquer la luminosité de l'écran.</p> <p>Remarque : 100 correspond au paramètre usine.</p>

Utilisez	Pour
Copie d'une page Désactiver Activer	Définir les copies depuis la vitre du scanner à une seule page à la fois. Remarque : Désactiver correspond au paramètre usine.
Audio Feedback (Réaction audio) Button Feedback (Réaction des boutons) Activer Désactiver Volume 1 – 10	Régler le bouton de volume et de feedback. Remarques : <ul style="list-style-type: none"> • En fonction correspond au paramètre usine pour Button Feedback (Réaction des boutons). • 5 correspond au paramètre usine pour Volume.
Afficher les signets Oui Non	Indiquer si les signets sont à afficher dans la zone des travaux suspendus. Remarque : Oui correspond au paramètre usine.
Autoriser les paramètres Retrait arrière-plan Activer Désactiver	Indiquer si le retrait d'arrière-plan est autorisé. Remarque : Activé correspond au paramètre usine.
Autoriser les numérisations personnalisées Activer Désactiver	Numériser plusieurs travaux dans un fichier. Remarque : Activé correspond au paramètre usine.
Correction bourrage du scanner Au niveau du travail Au niveau de la page	Indiquer comment recharger un travail numérisé en cas de bourrage papier dans le DAA. Remarque : Niveau de travail correspond au paramètre usine.
Débit de rafraîchissement d'une page Web 30–300	Préciser le délai entre deux actualisations d'Embedded Web Server. Remarque : 120 secondes correspond au paramètre usine.
Nom du contact	Préciser un nom de contact pour l'imprimante Remarque : Le nom du contact est stocké sur le serveur Embedded Web Server.
Emplacement	Indiquer l'emplacement de l'imprimante. Remarque : L'emplacement est stocké sur Embedded Web Server.
Alertes Contrôle de l'alarme Alarme cartouche	Définir le déclenchement d'une alarme lorsque l'imprimante requiert l'intervention de l'utilisateur. Sélectionnez l'une des options suivantes : Désactiver Unique Continu Remarques : <ul style="list-style-type: none"> • Unique correspond au paramètre usine par défaut pour Réglage avertisseur. • Hors fonction correspond au paramètre usine pour Alarme cartouche.

Utilisez	Pour
Délais Mode Standby Désactivé 1 – 240	Définir le délai d'inactivité avant que l'imprimante se mette en mode Economie d'énergie. Remarque : 15 minutes correspond au paramètre usine.
Délais Mode Veille Désactivé 1–120	Définir le délai d'inactivité avant que l'imprimante se mette en mode Veille. Remarques : <ul style="list-style-type: none"> • 20 minutes correspond au paramètre usine. • Désactivé ne s'affiche que si le paramètre d'économie d'énergie est défini sur Hors fonction.
Délais Imprimer sans écran Autoriser impression sans écran Ecran act. pdt impression	Imprimer une tâche lorsque l'écran est éteint. Remarque : Ecran allumé lors de l'impression correspond au paramètre usine.
Délais Délai d'hibernation Désactivé 20 minutes 1 heure 2 heures 3 heures 6 heures 1 jour 2 jours 3 jours 1 semaine 2 semaines 1 mois	Définir le délai avant que l'imprimante se mette en mode Hibernation. Remarque : 3 jours correspond au paramètre usine.
Délai d'hibernation lors d'une connexion Hibernation Ne pas activer l'hibernation	Mettre l'imprimante en mode Hibernation même si une connexion Ethernet est active. Remarque : Ne pas activer l'hibernation correspond au paramètre usine.
Délais délai d'affichage 15 – 300	Définir le délai d'inactivité avant que l'affichage retourne à l'état Prêt. Remarque : 30 secondes correspond au paramètre usine par défaut.
Délais Délai d'impression Désactivé 1 – 255	Configurer l'imprimante afin qu'elle termine un travail d'impression après avoir été inactive pendant le délai spécifié. Remarques : <ul style="list-style-type: none"> • 90 secondes correspond au paramètre usine. • L'option Délai d'impression est disponible uniquement lorsque vous utilisez l'émulation PCL.

Utilisez	Pour
Délais Délai d'attente Désactivé 15 – 65535	Définir le délai pendant lequel l'imprimante peut recevoir des données supplémentaires avant l'annulation d'un travail d'impression. Remarques : <ul style="list-style-type: none"> • 40 secondes correspond au paramètre usine. • Le paramètre Délai d'attente est disponible uniquement lorsque l'imprimante utilise l'émulation PostScript.
Délais Délai de mise en attente de la tâche 5 – 255	Définir le délai pendant lequel l'imprimante attend l'intervention de l'utilisateur avant de mettre en attente des travaux nécessitant des ressources non disponibles. Remarques : <ul style="list-style-type: none"> • 30 secondes correspond au paramètre usine par défaut. • Cette option de menu s'affiche uniquement si l'imprimante est équipée d'un disque dur.
Correction d'erreur Redémarrage automatique Redémarrer si inactif Toujours redémarrer Ne jamais redémarrer	Configurer l'imprimante pour redémarrer en cas d'erreur. Remarque : Toujours redémarrer correspond au paramètre usine.
Correction d'erreur Redémarrages automatiques max. 1–20	Déterminer le nombre de redémarrages automatiques que l'imprimante peut effectuer. Remarque : 2 correspond au paramètre usine.
Imprimer récupération Auto continu Désactivé 5 – 255	Permettre à l'imprimante de poursuivre l'impression dans certains cas hors ligne non résolus dans le délai spécifié. Remarque : Désactivé correspond au paramètre usine.
Imprimer récupération Correction bourrage Activer Désactiver Auto	Indiquer si l'imprimante doit réimprimer les pages bloquées à la suite d'un bourrage papier. Remarque : Auto correspond au paramètre usine.
Imprimer récupération Assistance bourrage papier Activer Désactiver	Configurer l'imprimante pour vérifier automatiquement les bourrages papier. Remarque : Activé correspond au paramètre usine.
Imprimer récupération Protection page Désactiver Activer	Configurer l'imprimante pour qu'elle imprime la sortie correcte d'une page. Remarque : Désactiver correspond au paramètre usine.
Paramètres d'accessibilité prolonger délai d'affichage Activer Désactiver	Rester au même endroit et réinitialiser le délai d'affichage au lieu de revenir à l'écran d'accueil. Remarque : Désactiver correspond au paramètre usine.

Utilisez	Pour
Paramètres d'accessibilité Débit de parole Très lent Lent Normale Rapide Plus rapide Assez rapide Rapide Très rapide Le plus rapide	Régler le débit de parole de l'assistance vocale. Remarque : Normale correspond au paramètre usine.
Paramètres d'accessibilité Volume casque 1 – 10	Définir le volume du casque. Remarque : 5 correspond au paramètre usine.
Appuyer sur le bouton Veille Ne rien faire Veille Hibernation	Déterminer comment l'imprimante réagit à une brève pression sur le bouton Veille lorsqu'elle est inactive. Remarque : Veille correspond au paramètre usine.
Maintenir le bouton Veille enfoncé Ne rien faire Veille Hibernation	Déterminer comment l'imprimante réagit à une longue pression sur le bouton Veille lorsqu'elle est inactive. Remarque : Ne rien faire correspond au paramètre usine.
Paramètres par défaut d'origine Ne pas restaurer Restaurer maintenant	Restaurer les paramètres d'usine par défaut de l'imprimante. Remarques : <ul style="list-style-type: none"> • La valeur par défaut est Ne pas restaurer. • L'ensemble des ressources téléchargées stockées dans la mémoire vive est supprimé. Cette suppression n'affecte pas les ressources téléchargées stockées dans la mémoire flash ou sur un disque dur.
Exporter le fichier de configuration Exporter	Exporter les fichiers de configuration vers un lecteur flash.

Menu Paramètres de copie

Utilisez	Pour
Type de contenu Texte : Graphiques Texte/Photo Photo	Déterminer le contenu du document d'origine. Remarque : Texte/Photo (.pdf) correspond au paramètre usine.

Utilisez	Pour
Source de contenu Laser noir et blanc Laser couleur Jet d'encre Photo/Film Magazine Quotidien Appuyez sur Autre	Déterminer la manière dont le document d'origine a été produit. Remarque : Laser noir et blanc correspond au paramètre usine.
Faces (recto verso) Recto sur recto Recto sur recto verso Recto verso sur recto Recto verso sur recto verso	Spécifier si un document d'origine est recto ou recto verso, et préciser également si la copie doit être recto ou recto verso. Remarque : Recto sur recto correspond au paramètre usine. Ce paramètre est sélectionné lors de l'utilisation d'un original recto pour un travail de copie recto.
Economiseur de papier Désactiver Portrait 2 par page Portrait 4 par page Paysage 2 par page Paysage 4 par page	Copier 2 ou 4 feuilles d'un document sur une même page. Remarque : Désactiver correspond au paramètre usine.
Imprimer les bordures des pages Activer Désactiver	Spécifier si une bordure est imprimée. Remarque : Désactiver correspond au paramètre usine.
Assembler (1,1) (2,2,2) (1,2,3) (1,2,3)	Imprimer les pages d'un travail d'impression en respectant l'ordre défini lors de l'impression de plusieurs exemplaires de ce travail. Remarque : (1,2,3) (1,2,3) correspond au paramètre usine.
Agrafe Désactiver Activer	Installer l'unité de finition d'agrafage. Remarques : <ul style="list-style-type: none"> • Désactiver correspond au paramètre usine. • Cet élément de menu s'affiche uniquement lorsque l'unité de finition d'agrafage est installée.

Utilisez	Pour
<p>Format d'origine</p> <ul style="list-style-type: none"> Lettre Légal Executive Folio Statement Oficio (Mexique) Universal Détection automatique de format Formats différents A4 A5 A6 JIS B5 Format de numérisation personnalisé [x] Original livre Carte de visite 3 x 5 pouces 4 x 6 pouces Carte d'identité 	<p>Spécifier le format du document original.</p> <p>Remarque : Le format Lettre est le paramètre appliqué aux Etats-Unis. A4 correspond au format international par défaut.</p>
<p>Copie vers l'alimentation</p> <ul style="list-style-type: none"> Bac [x] Adaptation automatique du format Chargeur multifonction 	<p>Indiquer la source d'alimentation papier des travaux de copie.</p> <p>Remarque : Le bac 1 correspond aux paramètres usine.</p>
<p>Séparateurs de transparent</p> <ul style="list-style-type: none"> Activer Désactiver 	<p>Placer une feuille de papier entre les transparents.</p> <p>Remarque : Activé correspond au paramètre usine.</p>
<p>Séparateurs</p> <ul style="list-style-type: none"> Désactiver Entre les copies Entre les travaux Entre les pages 	<p>Placer une feuille de papier entre les pages, les copies ou les travaux.</p> <p>Remarque : Désactiver correspond au paramètre usine.</p>
<p>Source séparateur</p> <ul style="list-style-type: none"> Bac [x] Chargeur multifonction 	<p>Indiquer la source d'alimentation des séparateurs.</p> <p>Remarque : Le bac 1 correspond aux paramètres usine.</p>
<p>Intensité</p> <ul style="list-style-type: none"> 1 – 9 	<p>Eclaircir ou assombrir les travaux d'impression.</p> <p>Remarque : 5 correspond au paramètre usine.</p>
<p>Nombre de copies</p> <ul style="list-style-type: none"> 1-9 999 	<p>Déterminer le nombre de copies du travail de copie.</p> <p>Remarque : 1 correspond au paramètre usine.</p>

Utilisez	Pour
<p>En-tête/pied de page [Emplacement] Désactiver Date/Heure Numéro de page Texte personnalisé Imprimer sur Toutes les pages Première page uniquement Toutes les pages sauf la première Texte personnalisé</p>	<p>Spécifier les informations d'en-tête ou de pied de page, ainsi que leur emplacement sur la page.</p> <p>Pour l'emplacement, choisissez parmi les options suivantes :</p> <ul style="list-style-type: none"> • Haut gauche • En haut au milieu • Haut droit • Bas gauche • En bas au milieu • Bas droit <p>Remarques :</p> <ul style="list-style-type: none"> • Désactiver correspond au paramètre usine pour l'emplacement. • Toutes les pages correspond au paramètre usine pour Imprimer sur.
<p>Fond de page Confidentiel Copie Brouillon Urgent Personnalisé Désactiver</p>	<p>Déterminer le texte superposé qui est imprimé sur chaque page de la copie.</p> <p>Remarque : Désactiver correspond au paramètre usine.</p>
<p>Fond de page personnalisé</p>	<p>Déterminer la superposition personnalisée du texte.</p>
<p>Autoriser les priorités pour les copies Activer Désactiver</p>	<p>Permettre l'interruption d'un travail d'impression pour copier une page ou un document.</p> <p>Remarque : Activé correspond au paramètre usine.</p>
<p>Numérisation personnalisée Activer Désactiver</p>	<p>Numériser un document comprenant différents formats de papier en un seul travail de copie.</p> <p>Remarques :</p> <ul style="list-style-type: none"> • Désactiver correspond au paramètre usine. • Cet élément de menu s'affiche uniquement lorsque l'imprimante est équipée d'un disque dur formaté en état de fonctionnement.
<p>Activer Enregistrer en tant que raccourci Activer Désactiver</p>	<p>Permettre l'enregistrement des paramètres de copie personnalisés en tant que raccourcis.</p> <p>Remarque : Activé correspond au paramètre usine.</p>
<p>Suppression de l'arrière-plan -4 à 4</p>	<p>Régler la quantité d'arrière-plan visible sur une copie.</p> <p>Remarque : 0 correspond au paramètre usine.</p>
<p>Centrage automatique Désactiver Activer</p>	<p>Aligner automatiquement le contenu au centre de la page.</p> <p>Remarque : Désactiver correspond au paramètre usine.</p>

Utilisez	Pour
Détourage couleur Détourage couleur Aucune Rouge Vert Bleu Seuil de rouge par défaut 0 – 255 Seuil de vert par défaut 0 – 255 Seuil de bleu par défaut 0 – 255	Spécifier quelle couleur détourer et ajuster le paramètre de détourage pour chaque seuil de couleur. Remarques : <ul style="list-style-type: none"> • Aucun correspond au paramètre usine pour Détourage couleur. • 128 correspond au paramètre usine pour chaque seuil de couleur.
Contraste 0 – 5 Mieux adapté au contenu	Spécifier le contraste utilisé pour le travail de copie. Remarque : Meilleur résultat pour le contenu correspond au paramètre usine.
Image miroir Désactiver Activer	Créer une image miroir du document d'origine. Remarque : Désactiver correspond au paramètre usine.
Image négative Désactiver Activer	Créer une image en négatif du document d'origine. Remarque : Désactiver correspond au paramètre usine.
Détail des ombres -4 à 4	Régler la quantité de détails des ombres visible sur une copie. Remarque : 0 correspond au paramètre usine.
Réglage de l'inclinaison du DAA Auto Désactiver Activer	Corriger la légère impression de travers de l'image numérisée. Remarque : Auto correspond au paramètre usine.
Numériser bord à bord Désactiver Activer	Déterminer si le document d'origine est numérisé bord à bord. Remarque : Désactiver correspond au paramètre usine.
Netteté 1 – 5	Régler la netteté d'une copie. Remarque : 3 correspond au paramètre usine.
Echantillon de copie Désactiver Activer	Créer une copie d'exemple du document d'origine. Remarque : Désactiver correspond au paramètre usine.

Menu Paramètres de télécopie

Mode télécopie (configuration analogique de télécopie), menu

Le mode de configuration télécopie analogique envoie la télécopie par le biais d'une ligne téléphonique.

Remarque : La fonctionnalité de télécopie n'est disponible que sur certains modèles d'imprimante.

Paramètres généraux de télécopie

Utilisez	Pour
Restaurer les paramètres usine	Restaurer les paramètres d'usine par défaut de tous les paramètres de télécopie.
Optimiser la compatibilité des télécopies	Optimiser la compatibilité des télécopies avec d'autres télécopieurs.
Nom du télécopieur	Préciser le nom de la télécopie dans l'imprimante.
N° de télécopieur	Indiquer le numéro affecté à la télécopie.
ID télécopie Nom du télécopieur N° de télécopieur	Préciser comment identifier le télécopieur. Remarque : N° de télécopieur correspond au paramètre usine.
Activer l'envoi manuel de télécopie Activer Désactiver	Définir l'imprimante pour envoyer les télécopies manuellement, ce qui exige un séparateur de ligne et un combiné téléphonique. Remarques : <ul style="list-style-type: none"> • Désactiver correspond au paramètre usine. • Utiliser un téléphone normal pour répondre à une télécopie entrante et pour composer un numéro de télécopie. • Appuyez sur # 0 sur le clavier numérique pour accéder directement à ce paramètre.
Utilisation de la mémoire Toutes les réceptions Recevoir la majorité des données Egal Les envois les plus fréquents Tous les envois	Définir comment la mémoire non-volatile est répartie entre l'envoi et la réception de télécopies. Remarque : Egal correspond au paramètre usine.
Annuler des télécopies Autoriser Ne pas autoriser	Préciser si l'annulation de tâches de télécopie est autorisée. Remarque : Autoriser correspond au paramètre usine.
présentation du numéro Désactiver Principal Autre	Spécifier le type d'ID appelant utilisé.
Masquer le numéro de télécopie Désactiver A gauche A droite	Préciser la direction à partir de laquelle les chiffres sont masqués dans un numéro de télécopie utilisé pour les émissions. Remarques : <ul style="list-style-type: none"> • Désactiver correspond au paramètre usine. • Le nombre de caractères masqués est déterminé par le paramètre Chiffres à masquer.
Chiffres à masquer 0 – 58	Préciser le nombre de chiffres à masquer dans un numéro de télécopie utilisé pour les émissions. Remarque : 0 correspond au paramètre usine.

Utilisez	Pour
<p>Page de garde de télécopie</p> <ul style="list-style-type: none"> Page de garde de télécopie <ul style="list-style-type: none"> Hors fonction par défaut En fonction par défaut Ne jamais utiliser Toujours utiliser Inclure le champ A <ul style="list-style-type: none"> Activer Désactiver Inclure le champ De <ul style="list-style-type: none"> Activer Désactiver De <ul style="list-style-type: none"> Inclure le champ Message <ul style="list-style-type: none"> Activer Désactiver Message <ul style="list-style-type: none"> Inclure le logo <ul style="list-style-type: none"> Activer Désactiver Inclure le pied de page [x] <ul style="list-style-type: none"> Activer Désactiver Pied de page [x] 	<p>Configurer la page de garde de télécopie.</p> <p>Remarques :</p> <ul style="list-style-type: none"> • Hors fonction par défaut correspond au paramètre usine de l'option Page de garde de télécopie. • Hors fonction correspond au paramètre usine pour tous les autres éléments de menu.

Paramètres d'envoi de télécopie

Utilisez	Pour
<p>Résolution</p> <ul style="list-style-type: none"> Standard Elevée 200 ppp Très élevée 300 ppp Ultra élevée 600 ppp 	<p>Déterminer la qualité en points par pouce (ppp). Une résolution supérieure donne une meilleure qualité d'impression augmente le temps nécessaire à la transmission pour émettre les télécopies.</p> <p>Remarque : Standard correspond au paramètre usine.</p>

Utilisez	Pour
<p>Format d'origine</p> <ul style="list-style-type: none"> Lettre Légal Executive Folio Statement Oficio (Mexique) Universal Détection automatique de format Formats différents A4 A5 A6 JIS B5 Format de numérisation personnalisé [x] Original livre Carte de visite 3 x 5 pouces 4 x 6 pouces 	<p>Spécifier le format du document original.</p> <p>Remarque : Différents formats est la valeur appliqué aux Etats-Unis. A4 correspond au format international par défaut.</p>
<p>Faces (recto verso)</p> <ul style="list-style-type: none"> Désactiver Bord long Bord court 	<p>Déterminer l'orientation des documents d'origine chargés dans le DAA pour les numérisations recto verso.</p> <p>Remarque : Désactiver correspond au paramètre usine.</p>
<p>Type de contenu</p> <ul style="list-style-type: none"> Texte : Graphiques Texte/Photo Photo 	<p>Déterminer le contenu du document d'origine.</p> <p>Remarque : Texte correspond au paramètre usine.</p>
<p>Source de contenu</p> <ul style="list-style-type: none"> Laser noir et blanc Laser couleur Jet d'encre Photo/Film Magazine Quotidien Appuyez sur Autre 	<p>Déterminer la manière dont le document d'origine a été produit.</p> <p>Remarque : Laser noir et blanc correspond au paramètre usine.</p>
<p>Intensité</p> <p>1 – 9</p>	<p>Eclaircir ou assombrir les travaux d'impression.</p> <p>Remarque : 5 correspond au paramètre usine.</p>
<p>Préfixe</p>	<p>Saisir un indicatif, 99 par exemple. Un champ de saisie numérique est fourni.</p>
<p>Règles de préfixes pour les appels</p> <p>Règle de préfixe [x]</p>	<p>Etablir des règles de préfixes pour les appels.</p>
<p>Rappel automatique</p> <p>0 – 9</p>	<p>Indiquer le nombre de fois que l'imprimante essaie d'envoyer une télécopie à un numéro donné.</p> <p>Remarque : 5 correspond au paramètre usine.</p>

Utilisez	Pour
Intervalle de recomposition 1 – 200	Indiquer le nombre de minutes entre les re compositions. Remarque : 3 correspond au paramètre usine.
Derrière un PABX Oui Non	Activer ou désactiver la composition sans tonalité d'invit. à num. Remarque : Non correspond au paramètre usine.
Activer ECM Oui Non	Activer ou désactiver le mode de correction des erreurs pour les télécopies. Remarque : Oui correspond au paramètre usine.
Activer les numérisations de télécopie Activer Désactiver	Télécopier des fichiers numérisés à partir de l'imprimante. Remarque : Activé correspond au paramètre usine.
Pilote pour envoyer une télécopie Oui Non	Autoriser le pilote d'imprimante à envoyer des travaux de télécopie. Remarque : Oui correspond au paramètre usine.
Activer Enregistrer en tant que raccourci Activer Désactiver	Enregistrer des numéros de télécopie en tant que raccourcis sur l'imprimante. Remarque : Activé correspond au paramètre usine.
Mode de numérotation Tonalité Impulsion	Indiquer le son de numérotation. Remarque : Tonalité correspond au paramètre usine.
Vitesse maximale 2400 4800 9600 14400 33600	Préciser le débit maximal auquel vous pouvez envoyer des télécopies. Remarque : 33600 correspond au paramètre usine.
Numérisation personnalisée Activer Désactiver	Numériser un document qui comporte plusieurs formats de papier dans un seul fichier. Remarques : <ul style="list-style-type: none"> • Désactiver correspond au paramètre usine. • Cet élément de menu s'affiche uniquement lorsque l'imprimante est équipée d'un disque dur formaté en état de fonctionnement.
Aperçu de la numérisation Activer Désactiver	Préciser si un aperçu des travaux de numérisation est affiché. Remarques : <ul style="list-style-type: none"> • Désactiver correspond au paramètre usine. • Cet élément de menu s'affiche uniquement lorsque l'imprimante est équipée d'un disque dur formaté en état de fonctionnement.
Suppression de l'arrière-plan -4 à 4	Régler la quantité d'arrière-plan visible sur une image numérisée. Remarque : 0 correspond au paramètre usine.
Equilibre des couleurs Cyan - Rouge Magenta - Vert Jaune - Bleu	Permettre une balance uniforme des couleurs dans l'image numérisée.

Utilisez	Pour
<p>Détourage couleur</p> <p>Détourage couleur</p> <ul style="list-style-type: none"> Aucune Rouge Vert Bleu <p>Seuil de rouge par défaut 0 – 255</p> <p>Seuil de vert par défaut 0 – 255</p> <p>Seuil de bleu par défaut 0 – 255</p>	<p>Spécifier quelle couleur détourer et ajuster le paramètre de détourage pour chaque seuil de couleur.</p> <p>Remarques :</p> <ul style="list-style-type: none"> • Aucun correspond au paramètre usine pour Détourage couleur. • 128 correspond au paramètre usine pour chaque seuil de couleur.
<p>Contraste</p> <p>0 – 5</p> <p>Mieux adapté au contenu</p>	<p>Déterminer le contraste de l'image numérisée.</p> <p>Remarque : Meilleur résultat pour le contenu correspond au paramètre usine.</p>
<p>Image miroir</p> <p>Désactiver</p> <p>Activer</p>	<p>Créer une image miroir du document d'origine.</p> <p>Remarque : Désactiver correspond au paramètre usine.</p>
<p>Image négative</p> <p>Désactiver</p> <p>Activer</p>	<p>Créer une image en négatif du document d'origine.</p> <p>Remarque : Désactiver correspond au paramètre usine.</p>
<p>Détail des ombres</p> <p>-4 à 4</p>	<p>Régler la quantité de détail des ombres visible.</p> <p>Remarque : 0 correspond au paramètre usine.</p>
<p>Réglage de l'inclinaison du DAA</p> <p>Auto</p> <p>Désactiver</p> <p>Activer</p>	<p>Corriger la légère impression de travers de l'image numérisée</p> <p>Remarques :</p> <ul style="list-style-type: none"> • Auto correspond au paramètre usine. • Cet élément de menu n'est pris en charge que sur certains modèles d'imprimante.
<p>Numériser bord à bord</p> <p>Désactiver</p> <p>Activer</p>	<p>Déterminer si le document d'origine est numérisé bord à bord.</p> <p>Remarque : Désactiver correspond au paramètre usine.</p>
<p>Netteté</p> <p>1 – 5</p>	<p>Régler la netteté d'une télécopie.</p> <p>Remarque : 3 correspond au paramètre usine.</p>
<p>Température</p> <p>-4 à 4</p>	<p>Spécifier des impressions chaudes ou froides. Les valeurs froides génèrent un résultat plus bleu que celui obtenu par défaut, tandis que les valeurs chaudes génèrent un résultat plus rouge que celui obtenu par défaut.</p> <p>Remarque : 0 correspond au paramètre usine.</p>
<p>Activer les numérisations de télécopies couleur</p> <p>Hors fonction par défaut</p> <p>En fonction par défaut</p> <p>Ne jamais utiliser</p> <p>Toujours utiliser</p>	<p>Activer l'envoi de télécopies couleur.</p> <p>Remarque : Hors fonction par défaut correspond au paramètre usine.</p>

Utilisez	Pour
Convertir automatiquement les télécopies couleur en télécopies mono Activer Désactiver	Convertir en noir et blanc toutes les télécopies sortantes. Remarque : Activé correspond au paramètre usine.

Paramètres de réception de télécopie

Utilisez	Pour
Activer la réception de télécopie Activer Désactiver	Autoriser l'imprimante à recevoir des télécopies. Remarque : Activé correspond au paramètre usine.
Activer l'ID de l'appelant Activer Désactiver	Afficher les informations d'identification de l'expéditeur d'une télécopie entrante. Remarque : Activé correspond au paramètre usine.
Télécopie en attente Aucune Toner Toner et fournitures	Supprimer les travaux de télécopie de la file d'attente d'impression lorsqu'un travail nécessite des ressources spécifiques non disponibles. Remarque : Aucun correspond au paramètre usine.
Sonneries avant réponse 1 – 25	Déterminer le nombre de sonneries avant la réception de la télécopie. Remarque : 3 correspond au paramètre usine.
Réponse auto Oui Non	Configurer l'imprimante afin de recevoir automatiquement les télécopies. Remarque : Oui correspond au paramètre usine.
Code réponse manuelle 0 – 9	Saisir manuellement un code sur les touches du téléphone pour démarrer la réception d'une télécopie. Remarques : <ul style="list-style-type: none"> • *9* correspond au paramètre usine. • Cet élément de menu est utilisé lorsque l'imprimante partage une ligne avec un téléphone.
Réduction automatique Activer Désactiver	Ajuster la télécopie entrante pour que sa taille corresponde au format de papier chargé dans l'alimentation désignée. Remarque : Activé correspond au paramètre usine.
Alimentation papier Auto Bac [x] Chargeur multifonction	Indiquer la source d'alimentation pour l'impression des télécopies entrantes. Remarque : Auto correspond au paramètre usine.
Faces (recto verso) Désactiver Activer	Activer l'impression recto verso pour les télécopies entrantes. Remarques : <ul style="list-style-type: none"> • Désactiver correspond au paramètre usine. • Cette option de menu s'affiche uniquement si une unité recto verso est installée.

Utilisez	Pour
Séparateurs Désactiver Avant le travail Après le travail	Permettre à l'imprimante d'ajouter des séparateurs entre les télécopies entrantes. Remarque : Désactiver correspond au paramètre usine.
Source séparateur Bac [x] Chargeur multifonction	Indiquer la source d'alimentation des séparateurs. Remarque : Le bac 1 correspond aux paramètres usine.
Pied de page de télécopie Activer Désactiver	Imprimer les informations relatives à la transmission au bas de chaque page d'une télécopie reçue. Remarque : Désactiver correspond au paramètre usine.
Vitesse maximale 2400 4800 9600 14400 33600	Préciser le débit maximal en bauds auquel vous pouvez recevoir des télécopies. Remarque : 33600 correspond au paramètre usine.
Transfert télécopie Imprimer Imprimer et transférer Transférer	Activer le transfert des télécopies reçues à un autre destinataire. Remarque : Imprimer correspond au paramètre usine.
Transférer à Télécopie Courrier électronique FTP LDSS eSF	Déterminer le type de destinataire auquel les télécopies seront transférées. Remarques : <ul style="list-style-type: none"> • Télécopie correspond au paramètre usine. • Cet élément de menu est uniquement disponible depuis l'Embedded Web Server de l'imprimante.
Raccourci Transférer à	Entrer le numéro de raccourci qui correspond au type de destinataire (télécopie, courrier électronique, FTP, LDSS ou eSF).
Bloquer les télécopies anonymes Désactiver Activer	Activer le blocage des télécopies entrantes envoyées à partir de périphériques n'ayant pas un ID de poste ou de télécopie déterminé. Remarque : Désactiver correspond au paramètre usine.
Liste télécopieurs bloqués	Activer la liste des télécopieurs bloqués enregistrée dans l'imprimante.
Suspension des télécopies Mode de mise en attente des télécopies Désactiver Toujours activé Manuel Progr. Programme de suspension de télécopie	Permet à l'imprimante de suspendre l'impression des télécopies reçues jusqu'à ce qu'elles soient libérées pour l'impression. Vous pouvez libérer les télécopies suspendues manuellement ou à une date ou une heure prévues. Remarque : Désactiver correspond au paramètre usine.
Activer la réception des télécopies couleur Activer Désactiver	Activer la réception des télécopies couleur et leur impression en échelle de gris. Remarque : Activé correspond au paramètre usine.

Paramètres du journal de télécopie

Utilisez	Pour
Journal des transmissions Journal d'impression Journal des travaux à ne pas imprimer Impression uniquement en cas d'erreur	Activer l'impression d'un journal de transmission après chaque télécopie. Remarque : Journal d'impression correspond au paramètre usine.
Réception du journal d'erreur Ne jamais imprimer Imprimer en cas d'erreur	Activer l'impression d'un journal de réception des erreurs. Remarque : Ne jamais imprimer correspond au paramètre usine.
Journaux d'impression automatique Activer Désactiver	Activer l'impression automatique des journaux de télécopie. Remarques : <ul style="list-style-type: none"> • Activé correspond au paramètre usine. • Les journaux sont imprimés toutes les 200 télécopies.
Alimentation du papier pour les journaux Bac [x] Chargeur multifonction	Déterminer l'alimentation du papier utilisé pour l'impression des journaux. Remarque : Le bac 1 correspond aux paramètres usine.
Affichage des journaux Nom de poste distant Numéro composé	Préciser si les journaux imprimés affichent le numéro composé ou le nom de poste ou de télécopieur renvoyé. Remarque : Nom du poste distant correspond au paramètre usine.
Activer les journaux des travaux Activer Désactiver	Activer l'accès au journal des télécopies. Remarque : Activé correspond au paramètre usine.
Active les journaux d'appel Activer Désactiver	Activer l'accès au journal d'appels de télécopie. Remarque : Activé correspond au paramètre usine.

Paramètres du haut-parleur

Utilisez	Pour
Mode du haut-parleur Toujours désactivé En fonction jusqu'à la connexion Toujours activé	Préciser le mode du haut-parleur. Remarque : En fonction jusqu'à la connexion correspond au paramètre usine. Un son est émis jusqu'à ce que la connexion au télécopieur soit effectuée.
Volume haut-parleur Elevée Faible	Définir le volume du haut-parleur sur une valeur élevée ou basse. Remarque : Elevé correspond au paramètre usine.
Volume de la sonnerie Désactiver Activer	Activer ou désactiver le volume de la sonnerie. Remarque : Activé correspond au paramètre usine.

Répondre à la :

Utilisez	Pour
<ul style="list-style-type: none"> Toutes les sonneries Sonnerie simple seulement Sonnerie double seulement Sonnerie triple seulement Sonneries simple ou double seulement Sonneries simple ou triple seulement Deux ou trois sonneries seulement 	<p>Déterminer le type de sonnerie qui retentit quand l'imprimante répond aux appels</p> <p>Remarque : Toutes les sonneries correspondent au paramètre usine.</p>

Menu Paramètres de messagerie

Utilisez	Pour
<p>Configuration du serveur de messagerie</p> <ul style="list-style-type: none"> Objet Message Nom du fichier 	<p>Indiquer les informations du serveur de messagerie.</p>
<p>Configuration du serveur de messagerie</p> <ul style="list-style-type: none"> M'envoyer une copie N'apparaît jamais Activé par défaut Hors fonction par défaut Toujours activé 	<p>Renvoyer une copie du courrier électronique à l'expéditeur.</p> <p>Remarque : « N'apparaît jamais » correspond au paramètre usine.</p>
<p>Configuration du serveur de messagerie</p> <ul style="list-style-type: none"> Taille maximale du courrier électronique 0–65 535 Ko 	<p>Préciser la taille maximale d'un e-mail.</p> <p>Remarque : Les courriers électroniques dépassant la taille précisée ne sont pas envoyés.</p>
<p>Configuration du serveur de messagerie</p> <ul style="list-style-type: none"> Message d'erreur en raison de la taille 	<p>Envoyer un message lorsque la taille d'un courrier électronique dépasse la limite de taille configurée.</p>
<p>Configuration du serveur de messagerie</p> <ul style="list-style-type: none"> Destinations limitées 	<p>Spécifier un nom de domaine, par exemple un nom de domaine de société, afin de limiter les destinations des courriers électroniques à ce nom de domaine exclusivement.</p> <p>Remarque : Vous ne pouvez spécifier qu'un seul domaine.</p>
<p>Configuration du serveur de messagerie</p> <ul style="list-style-type: none"> Configuration du lien du site Serveur Connexion Mot de passe Chemin Nom du fichier Lien du site 	<p>Définir les paramètres de liaison Web du serveur de messagerie.</p> <p>Remarque : Les caractères * : ? < > ne constituent pas des entrées valides pour un nom de chemin.</p>

Utilisez	Pour
Format PDF (.pdf) TIFF (.tif) JPEG (.jpg) XPS (.xps) RTF (.rtf) TXT (.txt)	Indiquer le format de fichier. Remarques : <ul style="list-style-type: none"> • PDF (.pdf) correspond au paramètre usine. • Pour utiliser l'option RTF (.rtf) ou TXT (.txt), achetez et installez la solution AccuRead OCR.
Paramètres PDF Version PDF 1.2–1.7 A – 1a A–1b Compression PDF Normale Elevée PDF sécurisé Désactivé Activé PDF consultable Désactivé Activé	Configurer les paramètres PDF. Remarques : <ul style="list-style-type: none"> • 1,5 correspond au paramètre usine pour la Version PDF. • Normal correspond au paramètre usine pour la Compression PDF. Cette option de menu s'affiche uniquement si l'imprimante est équipée d'un disque dur. • Désactiver correspond au paramètre usine par défaut pour PDF sécurisé et PDF consultable. Avec PDF sécurisé, vous devez saisir votre mot de passe deux fois. • Pour utiliser l'option PDF consultable, achetez et installez la solution AccuRead OCR.
Type de contenu Texte : Graphiques Texte/Photo Photo	Déterminer le contenu du document d'origine. Remarque : Texte/Photo (.pdf) correspond au paramètre usine.
Source de contenu Laser noir et blanc Laser couleur Jet d'encre Photo/Film Magazine Quotidien Appuyez sur Autre	Déterminer la manière dont le document d'origine a été produit. Remarque : Laser noir et blanc correspond au paramètre usine.
Couleur Désactivé Activé	Indiquer si l'imprimante capture et transmet le contenu en couleur. Remarque : Activé correspond au paramètre usine.
Résolution 75 ppp 150 ppp 200 ppp 300 ppp 400 ppp 600 ppp	Spécifier la résolution de numérisation en points par pouce. Remarque : 150 ppp correspond au paramètre usine.

Utilisez	Pour
Intensité 1 – 9	Eclaircir ou assombrir les travaux d'impression. Remarque : 5 correspond au paramètre usine.
Orientation Portrait Paysage	Déterminer l'orientation de l'image numérisée. Remarque : Portrait correspond au paramètre usine.
Format d'origine Lettre Légal Executive Folio Statement Oficio (Mexique) Universal Détection automatique de format Formats différents A4 A5 A6 JIS B5 Format de numérisation personnalisé [x] Original livre Carte de visite 3 x 5 pouces 4 x 6 pouces	Spécifier le format du document original. Remarque : Le format Lettre est le paramètre appliquée par défaut aux Etats-Unis. A4 correspond au format international par défaut.
Faces (recto verso) Désactivé Bord long Bord court	Déterminer l'orientation des documents d'origine chargés dans le DAA pour les numérisations recto verso. Remarque : Désactiver correspond au paramètre usine.
Qualité JPEG Mieux adapté au contenu 5 à 90	Définir la qualité de la photo JPEG en fonction de la taille du fichier et de la qualité de l'image. Remarques : <ul style="list-style-type: none"> • Meilleur résultat pour le contenu correspond au paramètre usine. • 5 diminue la taille du fichier et la qualité de l'image. • 90 fournit la meilleure qualité d'image mais le fichier est très volumineux.
Valeur par défaut du texte 5 à 90	Définir la qualité d'une image de texte en fonction de la taille du fichier et de la qualité de l'image. Remarque : 75 correspond au paramètre usine.
Valeur par défaut texte/photo 5 à 90	Définir la qualité d'un texte ou d'une photo en fonction de la taille du fichier et de la qualité de l'image. Remarque : 75 correspond au paramètre usine.
Valeur par défaut photo 5 à 90	Définir la qualité d'une photo en fonction de la taille du fichier et de la qualité de l'image. Remarque : 50 correspond au paramètre usine.

Utilisez	Pour
Images de l'e-mail envoyés en Pièces jointes Lien du site	Préciser comment les images seront envoyées. Remarque : Pièces jointes correspond au paramètre usine.
Utiliser TIFF multipage Activé Désactivé	Offrir un choix entre des fichiers TIFF comprenant une seule page et des fichiers TIFF de plusieurs pages. Pour une numérisation d'un document de plusieurs pages vers le courrier électronique, vous créez un fichier TIFF comprenant toutes les pages ou plusieurs fichiers TIFF avec un fichier pour chaque page du travail. Remarque : Activé correspond au paramètre usine.
Compression TIFF LZW JPEG	Spécifier le format utilisé lors de la compression des fichiers au format TIFF. Remarque : LZW correspond au paramètre usine.
Journal des transmissions Journal d'impression Journal des travaux à ne pas imprimer Impression uniquement en cas d'erreur	Activer l'impression d'un journal de transmission après chaque e-mail. Remarque : Journal d'impression correspond au paramètre usine.
Alimentation du papier pour les journaux Tiroir [x] Chargeur multifonction	Déterminer l'alimentation pour l'impression des journaux de messagerie. Remarque : Le bac 1 correspond aux paramètres usine.
Nombre de bits de l'e-mail 1 bit 8 bits	Permettre au mode Texte/Photo de disposer de tailles de fichier inférieures en utilisant des images 1 bit lorsque la couleur est désactivée. Remarque : 8 bits correspond au paramètre usine.
Numérisation personnalisée Activé Désactivé	Copier un document contenant plusieurs formats de papier différents. Remarques : <ul style="list-style-type: none"> • Désactiver correspond au paramètre usine. • Cet élément de menu s'affiche uniquement lorsqu'un disque dur formaté en état de fonctionnement est installé.
Aperçu de la numérisation Activé Désactivé	Préciser si un aperçu des travaux de numérisation est affiché. Remarques : <ul style="list-style-type: none"> • Désactiver correspond au paramètre usine. • Cet élément de menu s'affiche uniquement lorsqu'un disque dur formaté en état de fonctionnement est installé.
Activer Enregistrer en tant que raccourci Activé Désactivé	Enregistrer des adresses électroniques comme raccourcis. Remarques : <ul style="list-style-type: none"> • Activé correspond au paramètre usine. • Lorsqu'il est désactivé, le bouton Enregistrer comme raccourci n'apparaît pas sur l'écran Destinations des courriers électroniques.
Suppression de l'arrière-plan -4 à 4	Régler la quantité d'arrière-plan visible sur une image numérisée. Remarque : 0 correspond au paramètre usine.

Utilisez	Pour
Equilibre des couleurs Cyan-Rouge Magenta-Vert Jaune-Bleu	Permettre une balance uniforme des couleurs dans la sortie.
Détourage couleur Détourage couleur Aucune Rouge Vert Bleu Seuil de rouge par défaut 0 – 255 Seuil de vert par défaut 0 – 255 Seuil de bleu par défaut 0 – 255	Spécifier quelle couleur détourer et ajuster le paramètre de détourage pour chaque seuil de couleur. Remarques : <ul style="list-style-type: none"> • Aucun correspond au paramètre usine pour Détourage couleur. • 128 correspond au paramètre usine pour chaque seuil de couleur.
Contraste 0 – 5 Mieux adapté au contenu	Préciser le contraste de la sortie. Remarque : Meilleur résultat pour le contenu correspond au paramètre usine.
Image miroir Désactivé Activé	Créer une image miroir du document d'origine. Remarque : Désactiver correspond au paramètre usine.
Image négative Désactivé Activé	Créer une image en négatif du document d'origine. Remarque : Désactiver correspond au paramètre usine.
Détail des ombres -4 à 4	Régler la quantité de détail des ombres visible sur une image numérisée. Remarque : 0 correspond au paramètre usine.
Réglage de l'inclinaison du DAA Auto Désactivé Activé	Corriger la légère impression de travers de l'image numérisée Remarques : <ul style="list-style-type: none"> • Auto correspond au paramètre usine. • cette option de menu apparaît uniquement dans certains modèles d'imprimante.
Numériser bord à bord Désactivé Activé	Déterminer si le document d'origine est numérisé bord à bord. Remarque : Désactiver correspond au paramètre usine.
Netteté 1 – 5	Régler la netteté d'une image numérisée. Remarque : 3 correspond au paramètre usine.
Température -4 à 4	Spécifier des impressions chaudes ou froides. Les valeurs froides génèrent un résultat plus bleu que celui obtenu par défaut, tandis que les valeurs chaudes génèrent un résultat plus rouge que celui obtenu par défaut. Remarque : 0 correspond au paramètre usine.

Utilisez	Pour
Utiliser Cc :Cci : Désactivé Activé	Activer l'utilisation des champs cc et cci. Remarque : Désactiver correspond au paramètre usine.

Menu Paramètres FTP

Utilisez	Pour
Format PDF (.pdf) TIFF (.tif) JPEG (.jpg) XPS (.xps) RTF (.rtf) TXT (.txt)	Indiquer le format de fichier. Remarques : <ul style="list-style-type: none"> PDF (.pdf) correspond au paramètre usine. Pour utiliser l'option RTF (.rtf) ou TXT (.txt), achetez et installez la solution AccuRead OCR.
Paramètres PDF Version PDF 1.2–1.7 A – 1a A–1b Compression PDF Normale Elevée PDF sécurisé Désactivé Activé PDF consultable Désactivé Activé	Configurer les paramètres PDF. Remarques : <ul style="list-style-type: none"> 1,5 correspond au paramètre usine pour la Version PDF. Normal correspond au paramètre usine pour la Compression PDF. Ce paramètre s'affiche uniquement lorsqu'un disque dur formaté en état de fonctionnement est installé. Désactiver correspond au paramètre usine par défaut pour PDF sécurisé et PDF consultable. Avec PDF sécurisé, vous devez saisir votre mot de passe deux fois. Pour utiliser l'option PDF consultable, achetez et installez la solution AccuRead OCR.
Type de contenu Texte : Graphiques Texte/Photo Photo	Déterminer le contenu du document d'origine. Remarque : Texte/Photo (.pdf) correspond au paramètre usine.
Source de contenu Laser noir et blanc Laser couleur Jet d'encre Photo/Film Magazine Quotidien Appuyez sur Autre	Déterminer la manière dont le document d'origine a été produit. Remarque : Laser noir et blanc correspond au paramètre usine.
Couleur Désactivé Activé	Indiquer si l'imprimante capture et transmet le contenu en couleur. Remarque : Activé correspond au paramètre usine.

Utilisez	Pour
Résolution 75 ppp 150 ppp 200 ppp 300 ppp 400 ppp 600 ppp	Spécifier la qualité de numérisation en points par pouce (ppp). Remarque : 150 ppp correspond au paramètre usine.
Intensité 1 – 9	Eclaircir ou assombrir les travaux d'impression. Remarque : 5 correspond au paramètre usine.
Orientation Portrait Paysage	Déterminer l'orientation de l'image numérisée. Remarque : Portrait correspond au paramètre usine.
Format d'origine Lettre Légal Executive Folio Statement Oficio (Mexique) Universal Détection automatique de format Formats différents A4 A5 A6 JIS B5 Format de numérisation personnalisé [x] Original livre Carte de visite 3 x 5 pouces 4 x 6 pouces	Spécifier le format du document original. Remarque : Le format Lettre est le paramètre appliquée par défaut aux Etats-Unis. A4 correspond au format international par défaut.
Faces (recto verso) Désactivé Bord long Bord court	Déterminer l'orientation des documents d'origine chargés dans le DAA pour les numérisations recto verso. Remarque : Désactiver correspond au paramètre usine.
Qualité JPEG Mieux adapté au contenu 5 à 90	Définir la qualité d'une photo JPEG en fonction de la taille du fichier et de la qualité de l'image. Remarques : <ul style="list-style-type: none"> • Meilleur résultat pour le contenu correspond au paramètre usine. • 5 diminue la taille du fichier mais la qualité de l'image est réduite. • 90 fournit la meilleure qualité d'image mais le fichier est très volumineux.
Valeur par défaut du texte 5 à 90	Définir la qualité du texte en fonction de la taille du fichier et de la qualité de l'image. Remarque : 75 correspond au paramètre usine.

Utilisez	Pour
Valeur par défaut texte/photo 5 à 90	Définir la qualité du texte ou de la photo en fonction de la taille du fichier et de la qualité de l'image. Remarque : 75 correspond au paramètre usine.
Valeur par défaut photo 5 à 90	Définir la qualité d'une photo en fonction de la taille du fichier et de la qualité de l'image. Remarque : 50 correspond au paramètre usine.
Utiliser l'option TIFF multipage Activé Désactivé	Offrir un choix entre des fichiers TIFF comprenant une seule page et des fichiers TIFF de plusieurs pages. Pour une numérisation d'un travail FTP de plusieurs pages vers le télécopieur, vous créez un fichier TIFF comprenant toutes les pages ou plusieurs fichiers TIFF avec un fichier pour chaque page du travail. Remarque : Activé correspond au paramètre usine.
Compression TIFF LZW JPEG	Spécifier le format utilisé lors de la compression des fichiers au format TIFF. Remarque : LZW correspond au paramètre usine.
Journal des transmissions Journal d'impression Journal des travaux à ne pas imprimer Impression uniquement en cas d'erreur	Indiquer si vous souhaitez imprimer le journal de transmission. Remarque : Journal d'impression correspond au paramètre usine.
Alimentation du papier pour les journaux Tiroir [x] Chargeur multifonction	Déterminer une alimentation lorsque vous imprimez les journaux FTP. Remarque : Le bac 1 correspond aux paramètres usine.
Nombre de bits du FTP 1 bit 8 bits	Permettre au mode Texte/Photo de disposer de tailles de fichier inférieures en utilisant des images 1 bit. Remarque : 8 bits correspond au paramètre usine.
Nom du fichier	Saisir un nom de fichier de base.
Personnaliser la numérisation Activé Désactivé	Permettre de copier un document comprenant différents formats de papier en un seul travail de numérisation. Remarque : Désactiver correspond au paramètre usine.
Aperçu de la numérisation Activé Désactivé	Préciser si un aperçu des travaux de numérisation est affiché. Remarques : <ul style="list-style-type: none"> • Désactiver correspond au paramètre usine. • Cet élément de menu s'affiche uniquement lorsque l'imprimante est équipée d'un disque dur formaté en état de fonctionnement.
Activer Enregistrer en tant que raccourci Activé Désactivé	Permettre la création de raccourcis pour les adresses FTP. Remarque : Activé correspond au paramètre usine.
Suppression de l'arrière-plan -4 à 4	Régler la quantité d'arrière-plan visible sur une copie. Remarque : 0 correspond au paramètre usine.

Utilisez	Pour
Equilibre des couleurs Cyan-Rouge Magenta-Vert Jaune-Bleu	Permettre une balance uniforme des couleurs dans la sortie.
Détourage couleur Détourage couleur Aucune Rouge Vert Bleu Seuil de rouge par défaut 0 – 255 Seuil de vert par défaut 0 – 255 Seuil de bleu par défaut 0 – 255	Spécifier quelle couleur détourer et ajuster le paramètre de détourage pour chaque seuil de couleur. Remarques : <ul style="list-style-type: none"> • Aucun correspond au paramètre usine pour Détourage couleur. • 128 correspond au paramètre usine pour chaque seuil de couleur.
Contraste 0 – 5 Mieux adapté au contenu	Préciser le contraste de la sortie. Remarque : Meilleur résultat pour le contenu correspond au paramètre usine.
Image miroir Désactivé Activé	Créer une image miroir du document d'origine. Remarque : Désactiver correspond au paramètre usine.
Image négative Désactivé Activé	Créer une image en négatif du document d'origine. Remarque : Désactiver correspond au paramètre usine.
Détail des ombres -4 à 4	Régler la quantité de détail des ombres visible sur une image numérisée. Remarque : 0 correspond au paramètre usine.
Réglage de l'inclinaison du DAA Auto Désactivé Activé	Corriger la légère impression de travers de l'image numérisée. Remarques : <ul style="list-style-type: none"> • Auto correspond au paramètre usine. • Cet élément de menu n'est pris en charge que sur certains modèles d'imprimante.
Numériser bord à bord Désactivé Activé	Déterminer si le document d'origine est numérisé bord à bord. Remarque : Désactiver correspond au paramètre usine.
Netteté 1 – 5	Régler la netteté de l'image numérisée. Remarque : 3 correspond au paramètre usine.
Température -4 à 4	Permettre à l'utilisateur de choisir un résultat chaud ou froid. Les valeurs froides génèrent un résultat plus bleu que celui obtenu par défaut, tandis que les valeurs chaudes génèrent un résultat plus rouge que celui obtenu par défaut. Remarque : 0 correspond au paramètre usine.

Lecteur Flash, menu

Paramètres de numérisation

Utilisez	Pour
Format PDF (.pdf) TIFF (.tif) JPEG (.jpg) XPS (.xps) RTF (.rtf) TXT (.txt)	Indiquer le format de fichier. Remarques : <ul style="list-style-type: none"> • PDF (.pdf) correspond au paramètre usine. • Pour utiliser l'option RTF (.rtf) ou TXT (.txt), achetez et installez la solution AccuRead OCR.
Paramètres PDF Version PDF 1.2–1.7 A – 1a Compression PDF Normale Elevée PDF sécurisé Désactivé Activé PDF consultable Désactivé Activé	Configurer les paramètres PDF. Remarques : <ul style="list-style-type: none"> • 1,5 correspond au paramètre usine pour la Version PDF. • Normal correspond au paramètre usine pour la Compression PDF. • Désactiver correspond au paramètre usine par défaut pour PDF sécurisé et PDF consultable. Avec PDF sécurisé, vous devez saisir votre mot de passe deux fois. • Pour utiliser l'option PDF consultable, achetez et installez la solution AccuRead OCR.
Type de contenu Texte : Graphiques Texte/Photo Photo	Déterminer le contenu du document d'origine. Remarque : Texte/Photo (.pdf) correspond au paramètre usine.
Source de contenu Laser noir et blanc Laser couleur Jet d'encre Photo/Film Magazine Quotidien Appuyez sur Autre	Déterminer la manière dont le document d'origine a été produit. Remarque : Laser noir et blanc correspond au paramètre usine.
Couleur Activé Désactivé	Indiquer si l'imprimante capture et transmet le contenu en couleur. Remarque : Activé correspond au paramètre usine.

Utilisez	Pour
Résolution 75 ppp 150 ppp 200 ppp 300 ppp 400 ppp 600 ppp	Spécifier la résolution de numérisation en points par pouce (ppp). Remarque : 150 ppp correspond au paramètre usine.
Intensité 1 – 9	Eclaircir ou assombrir les travaux d'impression. Remarque : 5 correspond au paramètre usine.
Orientation Portrait Paysage	Déterminer l'orientation de l'image numérisée. Remarque : Portrait correspond au paramètre usine.
Format d'origine Lettre Légal Executive Folio Statement Oficio (Mexique) Universal Détection automatique de format Formats différents A4 A5 A6 JIS B5 Format de numérisation personnalisé [x] Original livre Carte de visite 3 x 5 pouces 4 x 6 pouces	Spécifier le format du document original. Remarque : Le format Lettre est le paramètre appliquée par défaut aux Etats-Unis. A4 correspond au format international par défaut.
Faces (recto verso) Désactivé Bord long Bord court	Déterminer l'orientation des documents d'origine chargés dans le DAA pour les numérisations recto verso. Remarque : Désactiver correspond au paramètre usine.
Qualité JPEG Mieux adapté au contenu 5 à 90	Définir la qualité de la photo JPEG en fonction de la taille du fichier et de la qualité. Remarques : <ul style="list-style-type: none"> • Meilleur résultat pour le contenu correspond au paramètre usine. • 5 diminue la taille du fichier mais la qualité de l'image est réduite. • 90 fournit la meilleure qualité d'image mais le fichier est très volumineux.
Valeur par défaut du texte 5 à 90	Définir la qualité d'une image de texte en fonction de la taille du fichier et de la qualité de l'image. Remarque : 75 correspond au paramètre usine.

Utilisez	Pour
Valeur par défaut texte/photo 5 à 90	Définir la qualité d'un texte ou d'une photo en fonction de la taille du fichier et de la qualité de l'image. Remarque : 75 correspond au paramètre usine.
Valeur par défaut photo 5 à 90	Définir la qualité d'une photo en fonction de la taille du fichier et de la qualité de l'image. Remarque : 50 correspond au paramètre usine.
Utiliser l'option TIFF multipage Activé Désactivé	Offrir un choix entre des fichiers TIFF comprenant une seule page et des fichiers TIFF de plusieurs pages. Pour une numérisation de plusieurs pages vers un FTP, un seul fichier TIFF comprenant toutes les pages est créé, ou plusieurs fichiers TIFF sont créés comprenant un fichier pour chaque page. Remarque : Activé correspond au paramètre usine.
Nombre de pixels de la numérisation 1 bit 8 bits	Permettre au mode Texte/Photo de disposer de tailles de fichier inférieures en utilisant des images 1 bit. Remarque : 8 bits correspond au paramètre usine.
Nom du fichier	Saisir un nom de fichier de base.
Personnaliser la numérisation Activé Désactivé	Copier un document contenant plusieurs formats de papier différents. Remarque : Désactiver correspond au paramètre usine.
Aperçu de la numérisation Activé Désactivé	Préciser si un aperçu des travaux de numérisation est affiché. Remarques : <ul style="list-style-type: none"> Désactiver correspond au paramètre usine. Cet élément de menu s'affiche uniquement lorsque l'imprimante est équipée d'un disque dur formaté en état de fonctionnement.
Suppression de l'arrière-plan -4 à 4	Régler la quantité d'arrière-plan visible sur une copie. Remarque : 0 correspond au paramètre usine.
Equilibre des couleurs Cyan - Rouge Magenta - Vert Jaune - Bleu	Permettre une balance uniforme des couleurs dans la sortie.
Détourage couleur Détourage couleur Aucune Rouge Vert Bleu Seuil de rouge par défaut 0 – 255 Seuil de vert par défaut 0 – 255 Seuil de bleu par défaut 0 – 255	Spécifier quelle couleur détourer et ajuster le paramètre de détourage pour chaque seuil de couleur. Remarques : <ul style="list-style-type: none"> Aucun correspond au paramètre usine pour Détourage couleur. 128 correspond au paramètre usine pour chaque seuil de couleur.
Contraste 0 – 5 Mieux adapté au contenu	Déterminer le contraste de l'image numérisée. Remarque : Meilleur résultat pour le contenu correspond au paramètre usine.

Utilisez	Pour
Image miroir Désactivé Activé	Créer une image miroir du document d'origine. Remarque : Désactiver correspond au paramètre usine.
Image négative Désactivé Activé	Créer une image en négatif du document d'origine. Remarque : Désactiver correspond au paramètre usine.
Détail des ombres -4 à 4	Régler la quantité de détail des ombres visible sur une image numérisée. Remarque : 0 correspond au paramètre usine.
Réglage de l'inclinaison du DAA Auto Désactivé Activé	Corriger la légère impression de travers de l'image numérisée. Remarques : <ul style="list-style-type: none"> • Auto correspond au paramètre usine. • cette option de menu apparaît uniquement dans certains modèles d'imprimante.
Numériser bord à bord Désactivé Activé	Déterminer si le document d'origine est numérisé bord à bord. Remarque : Désactiver correspond au paramètre usine.
Netteté 1 – 5	Régler la netteté d'une image numérisée. Remarque : 3 correspond au paramètre usine.
Température -4 à 4	Spécifier des impressions chaudes ou froides. Les valeurs froides génèrent un résultat plus bleu que celui obtenu par défaut, tandis que les valeurs chaudes génèrent un résultat plus rouge que celui obtenu par défaut. Remarque : 0 correspond au paramètre usine.

Paramètres d'impression

Copies 1 – 999	Indiquer un nombre de copies par défaut pour chaque impression. Remarque : 1 correspond au paramètre usine.
Alimentation papier Tiroir [x] Chargeur multifonction Manuel Papier Manuel enveloppe	Choisir l'alimentation papier par défaut pour toutes les tâches d'impression Remarque : Le bac 1 correspond aux paramètres usine.
Assembler (1,1) (2,2,2) (1,2,3) (1,2,3)	Imprimer les pages d'un travail d'impression en respectant l'ordre défini lors de l'impression de plusieurs exemplaires de ce travail. Remarque : (1,2,3) (1,2,3) correspond au paramètre usine.
Faces (recto verso) Recto Recto verso	Activer l'impression recto verso pour les travaux d'impression entrants. Remarque : Recto correspond au paramètre usine.

<p>Reliures recto/verso Bord long Bord court</p>	<p>Indiquer des reliures pour les pages recto verso en fonction de l'orientation de la page.</p> <p>Remarques :</p> <ul style="list-style-type: none"> • Le paramètre par défaut est Bord long. Cela suppose que les pages sont reliées par leur bord long (bord gauche pour l'orientation portrait et bord supérieur pour l'orientation paysage). • La reliure bord court suppose que les pages sont reliées par leur bord court (bord supérieur pour l'orientation portrait et bord gauche pour l'orientation paysage).
<p>Paper Saver Orientation (Orientation économie papier) Auto Paysage Portrait</p>	<p>Déterminer l'orientation d'un document multipage.</p> <p>Remarque : Auto correspond au paramètre usine.</p>
<p>Economiseur de papier Désactivé 2 pages/feuille 3 pages/feuille 4 pages/feuille 6 pages/feuille 9 pages/feuille 12 pages/feuille 16 pages/feuille</p>	<p>Imprimer plusieurs pages sur une seule face.</p> <p>Remarque : Désactiver correspond au paramètre usine.</p>
<p>Paper Saver Border (Bordure économie papier) Aucune Solide</p>	<p>Imprimer une bordure sur chaque page.</p> <p>Remarque : Aucun correspond au paramètre usine.</p>
<p>Paper Saver Ordering (Position économie papier) Horizontal Horizontal inversé Vertical inversé Vertical</p>	<p>Déterminer la position des images sur plusieurs pages.</p> <p>Remarques :</p> <ul style="list-style-type: none"> • Horizontal correspond au paramètre usine. • Le positionnement dépend du nombre de pages et de leur orientation (Portrait ou Paysage).
<p>Séparateurs Désactivé Entre les copies Entre les travaux Entre les pages</p>	<p>Indiquer si des séparateurs vierges doivent être insérés.</p> <p>Remarques :</p> <ul style="list-style-type: none"> • Désactiver correspond au paramètre usine. • Entre copies insère une page vierge entre chaque copie d'un travail d'impression si l'option Assembler est définie sur (1,2,3) (1,2,3). Si l'option Assembler est définie sur (1,1,1) (2,2,2), une page vierge est insérée entre chaque série de pages imprimées. • Entre travaux insère une page vierge entre les travaux d'impression. • Entre pages insère une page vierge entre chaque page d'un travail d'impression. Cette fonction est utile si vous imprimez des transparents ou lorsque vous souhaitez insérer des pages vierges dans un document.
<p>Source séparateur Tiroir [x] Chargeur multifonction</p>	<p>Indiquer la source d'alimentation pour les séparateurs</p> <p>Remarque : Le bac 1 correspond aux paramètres usine.</p>

Pages vierges Ne pas imprimer Imprimer	Indiquer si des pages vierges doivent être insérées dans un travail d'impression. Remarque : Ne pas imprimer correspond au paramètre usine.
---	---

Menu Paramètres OCR

Remarque : Ce menu s'affiche uniquement si vous avez acheté et installé la solution AccuRead OCR.

Utilisez	Pour
Rotation automatique Allumé Désactiver	Faire pivoter automatiquement les documents numérisés pour obtenir une orientation correcte. Remarque : Activé correspond au paramètre usine.
Déparasitage Désactiver Allumé	Supprimer les imperfections d'une image numérisée. Remarque : Désactiver correspond au paramètre usine.
Détection inverse Allumé Désactiver	Reconnaître et rendre le texte en blanc sur fond noir modifiable. Remarque : Activé correspond au paramètre usine.
Amélioration automatique du contraste Désactiver Allumé	Régler automatiquement le contraste afin d'améliorer la qualité ROC. Remarque : Désactiver correspond au paramètre usine.
Langues reconnues Anglais Français Allemand Espagnol Italien Portugais Danois Néerlandais Norvégien Suédois Finnois Hongrois Polonais	Définir la ou les langues que l'OCR peut reconnaître. Pour chaque langue, choisissez parmi les options suivantes : Désactiver Allumé Remarque : La langue est activée par défaut. Si elle est définie sur une valeur qui n'est pas dans la liste des langues reconnues, l'anglais est activé par défaut.

Paramètres d'impression

Configuration, menu

Utilisation	A
Langage d'imprimante Emulation PCL Emulation PS	Définir le langage d'imprimante. Remarques : <ul style="list-style-type: none"> • Emulation PCL correspond au paramètre usine. • Si vous sélectionnez un de ces deux éléments comme langage d'imprimante par défaut, le logiciel peut continuer à envoyer des travaux d'impression utilisant un autre langage.
Travail en attente Activé Désactivé	Indiquer que les travaux d'impression seront supprimés de la file d'attente d'impression si des paramètres personnalisés ou des options d'imprimante non disponibles sont nécessaires. Les travaux d'impression supprimés de la file d'attente d'impression sont stockés dans une file d'attente d'impression distincte. Les autres travaux d'impression peuvent ainsi être imprimés normalement. Lorsque les informations ou les options manquantes sont obtenues, les travaux stockés sont imprimés. Remarques : <ul style="list-style-type: none"> • Désactivé correspond au paramètre usine. • Ce paramètre de menu s'affiche uniquement lorsque l'imprimante est équipée d'un disque dur formaté opérationnel. Cette configuration permet de sauvegarder les travaux suspendus si l'imprimante est débranchée.
Zone d'impression Normal Page entière	Définir la zone d'impression logique et physique. Remarques : <ul style="list-style-type: none"> • Normal correspond au paramètre usine. Si vous essayez d'imprimer des données dans la zone non imprimable définie par la valeur Normale, l'image est tronquée au niveau des limites définies. • Page entière permet de déplacer l'image dans une zone non imprimable définie par le paramètre Normal. Cependant, l'image est tronquée au niveau des limites définies pour la zone imprimable normale. Ce paramètre n'affecte que les pages imprimées à l'aide de l'interpréteur PCL 5e. Ce paramètre n'a aucune incidence sur les pages imprimées à l'aide d'un interpréteur PCL XL ou PostScript.
Télécharger la cible Mémoire vive Flash Disque	Définir l'emplacement de stockage des ressources téléchargées. Remarques : <ul style="list-style-type: none"> • RAM correspond au paramètre usine. L'enregistrement des ressources téléchargées dans la mémoire vive (RAM) est temporaire. • L'enregistrement des ressources téléchargées dans la mémoire flash ou sur le disque dur de l'imprimante est permanent. Les ressources téléchargées restent dans la mémoire flash ou sur le disque dur même si l'imprimante est mise hors tension. • Ce paramètre de menu s'affiche uniquement lorsque l'imprimante est équipée d'un disque dur ou d'un lecteur flash formaté opérationnel.

Utilisation	A
Economiser ressource Activé Désactivé	Indiquer comment l'imprimante doit traiter les ressources temporaires téléchargées, telles que les polices et les macros stockées dans la mémoire vive (RAM), lorsqu'elle reçoit un travail nécessitant une quantité de mémoire supérieure à celle disponible. Remarques : <ul style="list-style-type: none"> Désactivé correspond au paramètre usine. Configure l'imprimante pour qu'elle conserve les téléchargements aussi longtemps que la mémoire n'est pas requise pour d'autres travaux. Les ressources téléchargées sont supprimées afin de traiter les travaux d'impression. En fonction conserve les ressources téléchargées lorsque le langage est modifié ou que l'imprimante est réinitialisée. Si l'imprimante manque de mémoire, le message Mémoire saturée [38] s'affiche et les téléchargements ne sont pas supprimés.
Imprimer tout - Ordre Alphabétique La plus ancienne d'abord La plus récente d'abord	Définir l'ordre dans lequel les travaux suspendus et les travaux confidentiels sont imprimés quand Imprimer tout - Ordre est sélectionné. Remarque : L'ordre Alphabétique correspond au paramètre usine. Les travaux d'impression apparaissent toujours par ordre alphabétique sur le panneau de commandes de l'imprimante.

Finition, menu

Utilisez	Pour
Faces (recto verso) Recto Recto verso	Définir le mode recto verso comme valeur par défaut pour tous les travaux d'impression. Remarques : <ul style="list-style-type: none"> Recto correspond au paramètre usine. Vous pouvez définir l'impression recto verso à partir du logiciel d'imprimante.
Reliures recto/verso Bord long Bord court	Indiquer des reliures pour les pages recto verso en fonction de l'orientation de la page. Remarque : Le paramètre par défaut est Bord long.
Copies 1 – 999	Indiquer un nombre de copies par défaut pour chaque impression. Remarque : 1 correspond au paramètre usine.
Pages vierges Ne pas imprimer Imprimer	Indiquer si des pages vierges doivent être insérées dans un travail d'impression. Remarque : Ne pas imprimer correspond au paramètre usine.
Assembler (1,1) (2,2,2) (1,2,3) (1,2,3)	Imprimer les pages d'un travail d'impression en respectant l'ordre défini lors de l'impression de plusieurs exemplaires de ce travail. Remarque : (1,2,3) (1,2,3) correspond au paramètre usine.

Utilisez	Pour
Séparateurs Désactiver Entre les copies Entre les travaux Entre les pages	Indiquer si des séparateurs vierges doivent être insérés. Remarques : <ul style="list-style-type: none"> • Désactiver correspond au paramètre usine. • Entre copies insère une page vierge entre chaque copie d'un travail d'impression si l'option Assembler est définie sur (1,2,3) (1,2,3). Si l'option Assembler est définie sur (1,1,1) (2,2,2), une page vierge est insérée entre chaque série de pages imprimées (après toutes les pages 1 et toutes les pages 2 par exemple). • Entre travaux insère une page vierge entre les travaux d'impression. • Entre pages insère une page vierge entre chaque page d'un travail d'impression. Cette fonction est utile si vous imprimez des transparents ou lorsque vous souhaitez insérer des pages vierges dans un document.
Alimentation des pages de séparation Bac [x] Chargeur multifonction	Indiquer la source d'alimentation pour les séparateurs Remarques : <ul style="list-style-type: none"> • Bac 1 (bac standard) correspond au paramètre usine. • Dans le menu Papier, définissez Configurer MF sur Cassette pour que le chargeur multifonction s'affiche en tant que paramètre du menu.
Economiseur de papier Désactiver 2 pages/feuille 3 pages/feuille 4 pages/feuille 6 pages/feuille 9 pages/feuille 12 pages/feuille 16 pages/feuille	Imprimer des images sur plusieurs pages sur une seule face du papier. Remarques : <ul style="list-style-type: none"> • Désactiver correspond au paramètre usine. • Le numéro sélectionné correspond au nombre de pages imprimées sur une face.
Paper Saver Ordering (Position économie papier) Horizontal Horizontal inversé Vertical inversé Vertical	Déterminer la position des images sur plusieurs pages. Remarques : <ul style="list-style-type: none"> • Horizontal correspond au paramètre usine. • La position dépend du nombre de pages et de l'orientation sélectionnée (Paysage ou Portrait).
Paper Saver Orientation (Orientation économie papier) Auto Paysage Portrait	Déterminer l'orientation d'un document multipage. Remarque : Auto correspond au paramètre usine.
Paper Saver Border (Bordure économie papier) Aucune Solide	Imprimer une bordure sur chaque page. Remarque : Aucun correspond au paramètre usine.

Qualité, menu

Utilisation	A
Résolution impression 300 ppp 600 ppp 1200 ppp Qualité d'image 1200 Qualité d'image 2400	Indiquer la résolution d'impression en points par pouce. Remarque : 600 ppp correspond au paramètre usine.
Amplificateur de pixels Désactivé Polices Horizontalement Verticalement Les deux sens	Permet d'augmenter le nombre de pixels à imprimer par grappes afin d'améliorer les images horizontalement ou verticalement, ou d'améliorer les polices. Remarque : Désactivé correspond au paramètre usine.
Intensité toner 1 – 10	Eclaircit ou assombrit les travaux d'impression. Remarques : <ul style="list-style-type: none"> • 8 correspond au paramètre usine. • La sélection d'une valeur plus petite permet d'économiser le toner.
Accentuer les traits fins Activé Désactivé	Activer un mode d'impression conseillé pour certains fichiers tels que des plans d'architecte, des cartes, des circuits électroniques ou des diagrammes. Remarques : <ul style="list-style-type: none"> • Désactivé correspond au paramètre usine. • Pour définir cette option à partir d'Embedded Web Server, entrez l'adresse IP de l'imprimante réseau dans le champ d'adresse du navigateur Web.
Correction des gris Auto Désactivé	Régler automatiquement le contraste appliqué aux images. Remarque : Auto correspond au paramètre usine.
Luminosité -6 à 6	Ajuste les travaux d'impression en les éclaircissant ou en les assombrissant. Vous pouvez économiser du toner en éclaircissant l'impression. Remarque : 0 correspond au paramètre usine.
Contraste 0 – 5	Contrôle le contraste des impressions. Remarque : 0 correspond au paramètre usine.

Compta travaux, menu

Remarque : Cette option s'affiche uniquement lorsque l'imprimante est équipée d'un disque dur. Assurez-vous que le disque dur n'est pas protégé en lecture/écriture ni en écriture.

Utilisez	Pour
Job Accounting Log (Journal de compta tâches) Désactiver Activer	Détermine si l'imprimante crée un journal des travaux d'impression reçus. Remarque : Désactiver correspond au paramètre usine.
Job Accounting Utilities (Utilitaires de compta tâches)	Imprimer et supprimer des fichiers journaux ou les exporter vers un lecteur flash.

Utilisez	Pour
Accounting Log Frequency (Fréquence du journal de compta tâches) Chaque jour Chaque semaine Mensuels	Détermine la fréquence à laquelle un fichier journal est créé. Remarque : Mensuel correspond au paramètre usine.
Log Action at End of Frequency (Consigner action en fin de fréquence) Aucune Envoyer par e-mail journal actuel Envoyer par e-mail et suppr. journal actuel Poster journal actuel Poster et suppr. journal actuel	Détermine comment l'imprimante réagit à l'expiration du seuil de fréquence. Remarque : Aucun correspond au paramètre usine.
Consigner niv. quasi plein Désactiver 1–99	Indiquer la taille maximale du fichier journal avant que l'imprimante exécute l'option Log Action at Near Full (Consigner action lorsque le disque est presque plein). Remarque : 5 correspond au paramètre usine.
Consigner action à niv. quasi plein Aucune Envoyer par e-mail journal actuel Envoyer par e-mail et suppr. journal actuel Envoyer par e-mail et suppr. plus ancien journal Poster journal actuel Poster et suppr. journal actuel Poster et suppr. plus ancien journal Suppr. journal actuel Suppr. plus ancien journal Suppr. tous les journaux Suppr. tout sauf actuel	Détermine comment l'imprimante réagit lorsque son disque dur est presque plein. Remarques : <ul style="list-style-type: none"> • Aucun correspond au paramètre usine. • La valeur définie dans l'option Log Near Full Level (Consigner Niveau disque presque plein) détermine le déclenchement de cette action.
Consigner action à niv. plein Aucune Envoyer par e-mail et suppr. journal actuel Envoyer par e-mail et suppr. plus ancien journal Poster et suppr. journal actuel Poster et suppr. plus ancien journal Suppr. journal actuel Suppr. plus ancien journal Suppr. tous les journaux Suppr. tout sauf actuel	Détermine comment l'imprimante réagit lorsque l'utilisation du disque atteint la limite maximale (100 Mo). Remarque : Aucun correspond au paramètre usine.
URL pr poster jnal	Détermine où l'imprimante envoie les journaux de compta travaux.
E-mail pr env. jnal	Indiquer l'adresse email où le périphérique envoie les journaux de compta tâches.
Préfixe fichier journal	Saisir le préfixe que vous souhaitez pour nommer le fichier journal. Remarque : le nom d'hôte actuel défini dans le menu TCP/IP est utilisé comme préfixe de fichier journal par défaut.

Menu Utilitaires

Utilisation	Pour
Suppr trav. suspendus Confidentiel Suspendu Non restauré Tout	Supprimer tous les travaux confidentiels et suspendus du disque dur de l'imprimante. Remarques : <ul style="list-style-type: none"> Le choix d'une valeur affecte uniquement les travaux d'impression stockés dans l'imprimante. Les signets, les travaux d'impression stockés dans les lecteurs Flash et les autres types de travaux suspendus ne sont pas supprimés. Non restauré supprime les travaux d'impression et les travaux suspendus qui <i>ne sont pas</i> restaurés à partir du disque dur ou de la mémoire de l'imprimante.
Formater flash Oui Non	Formatez la mémoire flash. Avertissement—Danger potentiel : ne mettez pas l'imprimante hors tension pendant le formatage de la mémoire flash. Remarques : <ul style="list-style-type: none"> Si vous sélectionnez Oui, toutes les données de la mémoire flash sont supprimées. Si vous sélectionnez Non, la demande de formatage est annulée. On appelle mémoire flash la capacité de stockage ajoutée grâce à l'installation sur l'imprimante d'une carte flash. La carte mémoire Flash ne doit pas être protégée en lecture/écriture ou en écriture. Cette option s'affiche uniquement lorsque un lecteur flash d'imprimante non défectueux est installé.
Supprimer télécharg. sur le disque Suppr. maintenant Ne pas supprimer	Supprimer les ressources téléchargées du disque dur de l'imprimante, y compris tous les travaux suspendus, mémorisés et en attente. Remarques : <ul style="list-style-type: none"> Suppr. maintenant configure la suppression des téléchargements et permet la réinitialisation de l'affichage de l'imprimante au terme du processus de suppression. Ne pas supprimer configure l'affichage de l'imprimante et rétablit le menu principal Utilitaires sur les modèles à écran tactile. Le paramètre Ne pas supprimer configure l'affichage de l'imprimante et le réinitialise après la suppression sur les modèles à écran non tactile.
Activer le dépistage Hex	Permet d'isoler plus facilement la cause d'un problème d'impression. Remarques : <ul style="list-style-type: none"> Lorsque cette option est activée, toutes les données envoyées à l'imprimante sont imprimées sous la forme d'une représentation hexadécimale et alphabétique et les codes de commande ne sont pas exécutés. Pour quitter ou désactiver le mode Dépistage Hex, réinitialisez l'imprimante ou mettez-la hors tension.
Taux de couverture Hors fonction En fonction	Fournit une estimation du pourcentage de couverture en toner d'une page. L'estimation est imprimée sur une page distincte à la fin de chaque travail d'impression. Remarque : Hors fonction correspond au paramètre usine.

Menu XPS

Utilisation	Pour
Imprimer pages err. Hors fonction En fonction	Imprimer une page contenant des informations sur les erreurs, notamment sur les erreurs de marquage XML. Remarque : Hors fonction correspond au paramètre usine.

Menu PDF

Utilisation	A
Ajuster la page Oui Non	Ajustez le contenu de la page au format du papier sélectionné. Remarque : Non correspond au paramètre usine.
Commentaires Ne pas imprimer Impression	Impression des commentaires dans un fichier PDF. Remarque : Ne pas imprimer correspond au paramètre usine.

PostScript, menu

Utilisation	A
Impr. erreur PS Activé Désactivé	Impression d'une page mentionnant l'erreur PostScript. Remarque : Désactivé correspond au paramètre usine.
Lock PS Startup Mode (Verrouiller le mode de démarrage PS) Activé Désactivé	Désactiver le fichier SysStart. Remarque : Désactivé correspond au paramètre usine.
Priorité des polices Résident Flash/Disque	Etablir l'ordre de recherche des polices. Remarques : <ul style="list-style-type: none"> • Résidente correspond au paramètre usine. • Cette option de menu n'est disponible que lorsque l'imprimante est équipée d'une carte mémoire flash formatée ou d'un disque dur en bon état de marche. • Vérifiez que la carte mémoire flash ou le disque dur de l'imprimante n'est pas protégé en lecture/écriture, en écriture ou par un mot de passe. • La taille du tampon de travail ne doit pas être définie sur 100 %.

Menu Emul PCL

Utilisation	A
Origine police Résidente Disque Télécharger Flash Tout	Déterminer l'ensemble des polices utilisées dans le menu Nom police. Remarques : <ul style="list-style-type: none"> • Résidente correspond au paramètre usine. Il affiche le jeu de polices par défaut téléchargé dans la mémoire RAM. • Les paramètres Mémoire flash et Disque affichent toutes les polices résidentes de cette option. Vérifiez que l'option Flash est correctement formatée et qu'elle n'est pas protégée en lecture/écriture, en écriture ou par un mot de passe. • Téléchargement affiche toutes les polices téléchargées dans la mémoire RAM. • Tout affiche toutes les polices disponibles, quelle que soit l'option.
Nom police Courier 10	Identifier une police spécifique et où il est stocké. Remarque : Courier 10 correspond au paramètre usine.

Utilisation	A
Jeu de symboles 10U PC-8 12U PC-850	Déterminer le jeu de symboles pour chaque nom de police. Remarques : <ul style="list-style-type: none"> • Le format par défaut aux Etats-Unis est 10U PC-8. Le format international par défaut est 12U PC-850 • Un jeu de symboles est un ensemble de caractères alphanumériques, de signes de ponctuation et de symboles spéciaux. Les jeux de symboles prennent en charge les exigences propres à différentes langues ou programmes spécifiques, telles que les symboles mathématiques utilisés pour la notation scientifique. Seuls les jeux de symboles pris en charge sont affichés.
Paramètres d'émulation PCL Taille en points 1.00–1008.00	Modifier la taille en points pour les polices typographiques vectorielles. Remarques : <ul style="list-style-type: none"> • 12 correspond au paramètre usine. • Le terme « Taille en points » fait référence à la hauteur des caractères de la police. Un point équivaut à environ 0.014 pouce. Celle ci peut être augmentée ou diminuée de 0,25 points par incréments.
Paramètres d'émulation PCL Espacement 0.08–100.00	Spécifier l'espacement pour les polices vectorielles à espacement fixe. Remarques : <ul style="list-style-type: none"> • 10 correspond au paramètre usine. • L'espacement correspond au nombre de caractères à espacement fixe par pouce (cpp). Celui ci peut être réduit ou augmenté de 0,01 cpp par incrément. • Dans le cas de polices à espacement constant non vectorielles, l'espacement est affiché mais il ne peut pas être modifié.
Paramètres d'émulation PCL Orientation Portrait Paysage	Spécifier l'orientation du texte et des images sur une page. Remarques : <ul style="list-style-type: none"> • Portrait correspond au paramètre usine. Il imprime le texte et les graphiques parallèlement au bord court du papier. • Paysage imprime le texte et les graphiques parallèlement au bord long du papier.
Paramètres d'émulation PCL Lignes par page 1–255	Spécifier le nombre de lignes imprimées sur chaque page. Remarques : <ul style="list-style-type: none"> • 60 correspond au paramètre usine par défaut aux Etats-Unis. 64 correspond à la valeur internationale par défaut. • L'imprimante définit l'espace disponible entre chaque ligne en fonction des paramètres Lignes par page, Format papier et Orientation. Sélectionnez l'orientation et le format de papier requis avant de définir le nombre de lignes par page.
Paramètres d'émulation PCL Largeur A4 198 mm 203 mm	Configurer l'imprimante pour impression sur format A4. Remarques : <ul style="list-style-type: none"> • 198 mm correspond au paramètre usine. • 203 mm configure la largeur de la page de façon à pouvoir imprimer 80 caractères avec espacement de 10.

Utilisation	A
Paramètres d'émulation PCL CR Auto après LF En fonction Hors fonction	Indique si l'imprimante effectue automatiquement un retour chariot (CR) après une commande de saut de ligne (LF). Remarque : Hors fonction correspond au paramètre usine.
Paramètres d'émulation PCL LF Auto après CR En fonction Hors fonction	Indique si l'imprimante effectue automatiquement un saut de ligne (LF) après une commande retour chariot (CR) Remarque : Hors fonction correspond au paramètre usine.
Renommer les tiroirs Affecter chrg MF Hors fonction Aucun 0–199 Attribuer bac [x] Hors fonction Aucun 0–199 Affecter papier man. Hors fonction Aucun 0–199 Attribuer enveloppe manuel Hors fonction Aucun 0–199	Configurez l'imprimante pour qu'elle fonctionne avec des logiciels ou des programmes qui utilisent une numérotation différente pour les bacs, les tiroirs et les chargeurs. Remarques : <ul style="list-style-type: none"> • Hors fonction correspond au paramètre usine. • Aucun : ignore la commande de sélection de la source d'alimentation. Cette sélection apparaît uniquement lorsqu'elle est sélectionnée par l'interpréteur PCL 5e. • 0 – 199 permet d'attribuer des paramètres personnalisés.
Renommer les tiroirs Afficher les paramètres usine MPF par défaut = 8 T1 par défaut = 1 T2 par défaut = 4 T3 par défaut = 5 T4 par défaut = 20 T5 par défaut = 21 Env par défaut = 6 MPapier par défaut = 2 MEnv par défaut = 3	Affiche la valeur par défaut attribuée à chaque bac, tiroir ou chargeur.
Renommer les tiroirs Rétablir les paramètres par défaut Oui Non	Retour des paramètres par défaut de tous les tiroirs, bacs et chargeurs.

Menu HTML

Utilisation		Pour
Nom police Albertus MT Antique Olive Apple Chancery Arial MT Avant Garde Bodoni Bookman Chicago Clarendon Cooper Black Copperplate Coronet Courier Eurostile Garamond Geneva Gill Sans Goudy Helvetica Hoefler Text Intl CG Times Intl Courier Intl Univers	Joanna MT Letter Gothic Lubalin Graph Marigold MonaLisa Recut Monaco New CenturySbk New York Optima Oxford Palatino Stempel Garamond Taffy Times Times New Roman Univers Zapf Chancery NewSansMTCS NewSansMTCT New SansMTJA NewSansMTKO	Définir la police par défaut pour les documents HTML. Remarque : la police Times est utilisée pour les documents HTML dont la police n'est pas spécifiée.

Utilisation	Pour
Taille de la police 1–255 pt	Définir la taille de police par défaut pour les documents HTML. Remarques : <ul style="list-style-type: none"> • 12 pt correspond au paramètre usine. • La taille de police peut être augmentée par incrément de 1 pt.
Échelle 1–400%	Etablir la police par défaut pour les documents HTML. Remarques : <ul style="list-style-type: none"> • 100 % correspond au paramètre usine. • La mise à l'échelle peut se faire par incrément de 1 %.
Orientation Portrait Paysage	Définir l'orientation de la page pour les documents HTML. Remarque : Portrait correspond au paramètre usine.
Taille de la marge 8–255 mm	Définir la marge de la page pour les documents HTML. Remarques : <ul style="list-style-type: none"> • 19 mm correspond au paramètre usine. • La taille de la marge peut être augmentée par incrément de 1 mm.

Utilisation	Pour
Arrière-plans Ne pas imprimer Impression	Indiquer s'il faut ou non imprimer les arrière-plans des documents HTML. Remarque : Imprimer correspond au paramètre usine.

Menu Image

Utilisation	Pour
Ajustement auto En fonction Hors fonction	Sélectionner le format, l'échelle et l'orientation du papier les plus appropriés. Remarque : En fonction correspond au paramètre usine. Il annule les paramètres de mise à l'échelle et d'orientation définis pour certaines images.
Inverser En fonction Hors fonction	Inverser les images monochromes à deux tons. Remarques : <ul style="list-style-type: none"> • Hors fonction correspond au paramètre usine. • Ce paramètre ne s'applique pas aux images de format GIF ou JPEG.
Echelle Ancrage sup. gauche Meilleure corres Ancrage au centre Ajuster en haut./larg. Ajuster en hauteur Ajuster en largeur	Ajuster l'image au format de support sélectionné. Remarques : <ul style="list-style-type: none"> • Meilleure corres. correspond à la valeur usine. • Lorsque le paramètre Ajustement auto est en fonction, l'échelle est automatiquement définie sur Meilleure corres.
Orientation Portrait Paysage Portrait inv. Paysage inversé	Définir l'orientation de l'image. Remarque : Portrait correspond au paramètre usine.

Aide, menu

Option de menu	Description
Imprimer tous les guides	Imprimer toutes les pages du guide
Guide de copie	Fournit des informations sur la réalisation de copies et la configuration des paramètres
Guide du courrier électronique	Fournit des informations sur l'envoi d'e-mails et la configuration des paramètres
Guide du télécopieur	Fournit des informations sur l'envoi de télécopies et la configuration des paramètres
Guide FTP	Fournit des informations sur la numérisation de documents et la configuration des paramètres
Guide des défauts d'impression	Fournit un modèle pour déterminer l'origine de la répétition des défauts de qualité d'impression et répertorie les paramètres pouvant être utilisés pour ajuster la qualité d'impression
Guide d'information	Indique où trouver des informations supplémentaires.
Guide des fournitures	Affiche des informations sur la commande de consommables.

Economiser de l'argent et protéger l'environnement

Lexmark s'engage dans la protection de l'environnement et ne cesse d'améliorer ses imprimantes afin de réduire leur impact sur l'environnement. Nous concevons nos produits dans un souci de respect de l'environnement, fabriquons nos emballages de manière à réduire les matériaux utilisés et proposons des programmes de retrait et de recyclage. Pour plus d'informations, reportez-vous à la rubrique suivante :

- Le chapitre Avis
- La section Responsabilité environnementale du site Web Lexmark est disponible à l'adresse : www.lexmark.com/environnement
- Le programme de recyclage Lexmark à www.lexmark.com/recycle

La sélection de certains paramètres ou de certaines tâches de votre imprimante peut vous permettre de réduire encore plus l'impact de votre imprimante. Ce chapitre indique quels paramètres et tâches sont plus respectueux de l'environnement.

Economies de papier et de toner

Des études démontrent que l'utilisation de papier est responsable de l'empreinte carbone d'une imprimante à hauteur de 80 %. Vous pouvez réduire votre empreinte carbone de manière significative en utilisant du papier recyclé et en suivant ces suggestions d'impression, par exemple l'impression recto verso et l'impression de pages multiples sur une seule feuille de papier.

Pour plus d'informations sur l'économie de papier et d'énergie à l'aide d'un paramètre de l'imprimante, reportez-vous à la rubrique « [Utilisation du mode Eco](#) » à la page 208.

Utilisation de papier recyclé

En tant qu'entreprise sensible au respect de l'environnement, Lexmark approuve l'utilisation du papier recyclé spécialement destiné aux imprimantes laser/LED. Pour plus d'informations sur les papiers recyclés pris en charge par votre imprimante, reportez-vous à la section « [Utilisation de papier recyclé et d'autres papiers de bureau](#) » à la page 71.

Economie des fournitures

- Effectuez des impressions recto verso.

Remarque : L'impression recto verso est le paramètre par défaut dans le pilote d'impression.

- Imprimer plusieurs pages sur une seule feuille de papier.
- Utilisez la fonction de prévisualisation pour visualiser le document avant de l'imprimer.
- Imprimez une copie du document pour en vérifier le contenu et le format.

Economie d'énergie

Utilisation du mode Eco

1 Ouvrez un navigateur Web, puis tapez l'adresse IP de l'imprimante dans le champ d'adresse.

Remarques :

- Voir l'adresse IP de l'imprimante sur l'écran d'accueil. L'adresse IP apparaît sous la forme de quatre séries de chiffres séparées par des points, par exemple 123.123.123.123.
- Si vous utilisez un serveur proxy, désactivez-le temporairement pour charger correctement la page Web.

2 Cliquez sur **Paramètres > Paramètres généraux > Mode Eco** > sélectionnez un paramètre

Utilisation	Pour
Hors fonction	Utiliser les paramètres usine par défaut pour tous les paramètres associés au mode Eco. Ce paramètre hors fonction prend en charge les spécifications de performance de l'imprimante.
Energie	Réduire la consommation d'énergie, notamment quand l'imprimante est inactive. <ul style="list-style-type: none"> • Les moteurs de l'imprimante ne démarrent pas avant qu'un document soit prêt pour l'impression. Vous constaterez peut-être un bref délai avant l'impression de la première page. • L'imprimante entre en mode Veille après une minute d'inactivité.
Energie/Papier	Utiliser tous les paramètres associés aux modes Energie et Papier.
Papier normal	<ul style="list-style-type: none"> • Activer la fonction Recto verso automatique. • Désactiver les fonctions de journal d'impression.

3 Cliquez sur **Envoyer**.

Réduction du bruit de l'imprimante

Activer le mode silencieux pour réduire le bruit de l'imprimante.

1 Ouvrez un navigateur Web, puis tapez l'adresse IP de l'imprimante dans le champ d'adresse.

Remarques :

- Voir l'adresse IP de l'imprimante sur l'écran d'accueil. L'adresse IP apparaît sous la forme de quatre séries de chiffres séparées par des points, par exemple 123.123.123.123.
- Si vous utilisez un serveur proxy, désactivez-le temporairement pour charger correctement la page Web.

2 Cliquez sur **Paramètres > Paramètres généraux > Mode silencieux** > sélectionnez un paramètre

Utiliser	Pour
En fonction	Réduire le bruit de l'imprimante. Remarques : <ul style="list-style-type: none"> • La vitesse de traitement des travaux d'impression est réduite. • Les moteurs de l'imprimante ne démarrent pas avant qu'un document soit prêt pour l'impression. Il y a un court délai avant l'impression de la première page.
Hors fonction	Utiliser les paramètres usine par défaut. Remarque : Ce paramètre prend en charge les spécifications de performance de l'imprimante.

3 Cliquez sur **Envoyer**.

Réglage du Mode veille

1 Dans l'écran d'accueil, accédez à :



> **Paramètres** > **Paramètres généraux** > **Délais** > **Mode veille**

2 Dans le champ Mode Veille, indiquez le délai d'attente en minutes avant la mise en veille de l'imprimante.

3 Appliquez les modifications.

Utilisation du mode Hibernation

Le mode Hibernation est un mode de consommation électrique ultra-basse.

Remarques :

- Le délai par défaut avant que l'imprimante n'entre en mode Hibernation est de trois jours.
- Assurez-vous de sortir l'imprimante du mode Hibernation avant d'envoyer un nouveau travail d'impression. Une réinitialisation du disque dur ou une pression longue sur le bouton Veille permet de sortir l'imprimante du mode Hibernation.
- Le serveur Web incorporé est désactivé lorsque l'imprimante est en mode Hibernation.

1 Dans l'écran d'accueil, accédez à :



> **Paramètres** > **Paramètres généraux**

2 Appuyez **Appuyer sur le bouton veille** ou **Appuyer ou Maintenir le bouton veille enfoncé**.

3 Appuyez **Mode hibernation** > .

Réglage de la luminosité de l'écran de l'imprimante

Pour faire des économies d'énergie ou si vous n'arrivez pas à lire les informations affichées à l'écran, vous pouvez régler la luminosité de l'écran.

Utilisation d'Embedded Web Server

1 Ouvrez un navigateur Web, puis tapez l'adresse IP de l'imprimante dans le champ d'adresse.

Remarques :

- Dans la section TCP/IP du menu Réseau/Ports, affichez l'adresse IP. L'adresse IP apparaît sous la forme de quatre séries de chiffres séparées par des points, par exemple 123.123.123.123.
- Si vous utilisez un serveur proxy, désactivez-le temporairement pour charger correctement la page Web.

2 Cliquez sur **Paramètres > Paramètres généraux**.

3 Dans le champ Luminosité de l'écran, saisissez le pourcentage de luminosité de votre choix pour l'écran.

4 Cliquez sur **Envoyer**.

Recyclage

Lexmark propose des programmes de collecte et encourage une approche au recyclage progressiste et bénéfique à l'environnement. Pour plus d'informations, reportez-vous à la rubrique suivante :

- Le chapitre Avis
- La section Responsabilité environnementale du site Web Lexmark est disponible à l'adresse : www.lexmark.com/environnement
- Le programme de recyclage Lexmark à www.lexmark.com/recycle

Recyclage des produits Lexmark

Pour renvoyer des produits Lexmark en vue de leur recyclage :

- 1** Rendez-vous sur le site www.lexmark.com/recycle.
- 2** Recherchez le type de produit que vous souhaitez recycler, puis sélectionnez votre pays ou région dans la liste.
- 3** Suivez les instructions qui s'affichent à l'écran.

Remarque : Le matériel et les fournitures de l'imprimante qui ne sont pas couverts par un programme de collecte Lexmark peuvent être recyclés dans votre déchetterie habituelle. Contactez votre déchetterie pour vérifier ce qui est accepté.

Recyclage de l'emballage Lexmark

Lexmark s'efforce continuellement à réduire l'emballage. En utilisant moins de matériaux d'emballage, nous nous assurons que les imprimantes Lexmark sont transportées de la manière la plus efficace et écologique possible, et que moins de matériaux d'emballage seront à jeter. Ceci se traduit par la réduction des émissions de gaz à effet de serre, par des économies d'énergie et de ressources naturelles.

Les cartons Lexmark sont entièrement recyclables si vous disposez des installations de recyclage adéquates. Il se peut que vous ne disposiez de telles installations à proximité.

La mousse utilisée dans les emballages Lexmark est recyclable si vous disposez des installations de recyclage adéquates. Il se peut que vous ne disposiez de telles installations à proximité.

Lorsque vous renvoyez une cartouche à Lexmark, vous pouvez réutiliser le carton qui contenait la cartouche. Lexmark recyclera le carton.

Retour des cartouches Lexmark pour réutilisation ou recyclage

Le programme de collecte de cartouches Lexmark vous permet de retourner gratuitement vos cartouches usagées à Lexmark pour qu'elles soient réutilisées ou recyclées. Cent pour cent des cartouches vides retournées à Lexmark sont réutilisées ou recyclées. Les cartons utilisés pour le retour des cartouches sont également recyclés.

Pour retourner des cartouches Lexmark pour réutilisation ou recyclage, procédez comme suit :

- 1** Rendez-vous sur le site www.lexmark.com/recycle.
- 2** Sélectionnez le produit que vous souhaitez recycler.

Sécurisation de l'imprimante

Déclaration relative à la volatilité

Votre imprimante comporte différents types de mémoires pouvant stocker les paramètres de l'imprimante et du réseau, ainsi que les données d'utilisateur.

Types de mémoire	Description
Mémoire volatile	Votre imprimante utilise une <i>Mémoire vive standard (RAM)</i> pour mettre temporairement en mémoire tampon, les données d'utilisateur durant les travaux d'impression et de copie simples.
Mémoire non volatile	Votre imprimante peut utiliser deux types de mémoire non volatile : EEPROM et NAND (mémoire flash). Ces deux types sont utilisés pour stocker le système d'exploitation, les paramètres du périphérique, les informations du réseau, les paramètres du scanner et des signets et les solutions intégrées.
Mémoire disque dur	certaines imprimantes ont un disque dur installé. Le disque dur de l'imprimante est conçue pour la fonctionnalité spécifique du dispositif. Cela permet au dispositif de conserver les données d'utilisateur mises en mémoire tampon à partir de travaux de numérisation, d'impression, de copie et de télécopie complexes, ainsi que les données des formulaires et des polices.

Dans les circonstances suivantes effacez le contenu de toute mémoire installée dans l'imprimante :

- L'imprimante est mise hors service.
- Le disque dur de l'imprimante est remplacé.
- L'imprimante est déplacée dans un autre service ou site.
- L'entretien de l'imprimante est effectué par une personne externe à votre organisation.
- L'imprimante est envoyée en réparation.
- L'imprimante est vendue à une autre organisation.

Mise au rebut du disque dur de l'imprimante

Remarque : Certains modèles d'imprimantes ne sont pas équipés d'un disque dur.

Dans les environnements de haute sécurité, il peut être nécessaire de prendre des mesures supplémentaires pour vous assurer que les données confidentielles stockées dans le disque dur de l'imprimante ne sont pas accessibles lorsque l'imprimante ou son disque dur ont été enlevés de vos locaux.

- **Démagnétisation** : utilise un champ magnétique pour effacer les données stockées sur le disque dur
- **Compactage** : compresse physiquement le disque dur pour casser les composants et les rendre illisibles
- **Broyage** : broie physiquement le disque dur pour le transformer en petits morceaux métalliques

Remarque : La plupart des données peuvent être effacées de manière électronique, mais la seule façon de garantir un effacement complet des données consiste à détruire physiquement chaque périphérique mémoire du disque dur où sont stockées des données.

Effacement de la mémoire volatile

La mémoire volatile (RAM) installée sur votre imprimante nécessite une source d'alimentation pour conserver les informations. Mettez l'imprimante hors tension pour effacer les données en mémoire tampon.

Effacement de la mémoire non volatile

- **Paramètres isolés, paramètres du périphérique et du réseau, paramètres de sécurité et solutions intégrées** : Effacez les informations et les paramètres en sélectionnant **Effacer tous les paramètres** dans le menu Configuration.
- **Données de télécopie** : Effacez les paramètres et les données de télécopie en sélectionnant **Effacer tous les paramètres** dans le menu Configuration.

1 Mettez l'imprimante hors tension.

2 Maintenez enfoncées les touches **2** et **6** pendant que vous mettez l'imprimante sous tension. Relâchez les touches uniquement lorsque l'écran de la barre de progression apparaît.

L'imprimante effectue une séquence de tests de mise sous tension, puis le menu Configuration apparaît. Quand l'imprimante est sous tension, l'écran tactile affiche une liste de fonctions, au lieu des icônes standard de l'écran d'accueil.

3 Appuyez sur **Effacer tous les paramètres**.

L'imprimante redémarre à plusieurs reprises au cours du processus.

Remarque : Effacer tous les paramètres supprime en toute sécurité les paramètres du périphérique, les solutions, les travaux, les télécopies et les mots de passe de l'imprimante.

4 Appuyez sur **Précédent** > **Quitter le menu Configuration**.

L'imprimante active la réinitialisation, puis rétablit son mode de fonctionnement normal.

Effacement de la mémoire du disque dur de l'imprimante

Remarques :

- Certains modèles d'imprimantes ne sont pas équipés d'un disque dur.
- La configuration de l'effacement des fichiers de données temporaires dans les menus de l'imprimante permet de supprimer les documents confidentiels laissés par les travaux d'impression, grâce à l'effacement sécurisé des fichiers marqués pour suppression.

Utilisation du panneau de commandes de l'imprimante

1 Eteignez l'imprimante.

2 Maintenez enfoncées les touches **2** et **6** pendant que vous mettez l'imprimante sous tension. Relâchez les touches uniquement lorsque l'écran de la barre de progression apparaît.

L'imprimante effectue une séquence de tests de mise sous tension, puis le menu Configuration apparaît. Quand l'imprimante est totalement sous tension, l'écran tactile affiche une liste de fonctions.

3 Appuyez sur **Nettoyage du disque**, puis sur l'une des options suivantes :

- **Nettoyage du disque (rapide)** : permet d'effacer en un seul passage le disque avec tous les zéros.
- **Nettoyage du disque (sécurisé)** : permet d'effacer plusieurs fois le disque dur selon des profils binaires aléatoires, suivi d'un passage de vérification. Un effacement sécurisé est conforme à la norme DoD 5220.22-M relative à l'effacement sécurisé des données stockées sur un disque dur. Les informations hautement confidentielles doivent être effacées selon cette méthode.

4 Appuyez sur **Oui** pour effacer le disque.

Remarques :

- Une barre d'état indique la progression de l'effacement du disque.
- l'effacement du disque peut prendre plusieurs minutes à plus d'une heure. Durant cette opération, l'imprimante n'est pas disponible pour d'autres tâches.

5 Appuyez sur **Précédent** > **Quitter le menu Configuration**.

L'imprimante active la réinitialisation, puis rétablit son mode de fonctionnement normal.

Configuration du chiffrement du disque dur de l'imprimante

Activez le chiffrement du disque dur pour éviter la perte de données sensibles en cas de vol de votre imprimante et de son disque dur.

Remarque : Certains modèles d'imprimantes ne sont pas équipés d'un disque dur.

Utilisation d'Embedded Web Server

1 Ouvrez un navigateur Web, puis tapez l'adresse IP de l'imprimante dans le champ d'adresse.**Remarques :**

- Voir l'adresse IP de l'imprimante sur l'écran d'accueil. L'adresse IP apparaît sous la forme de quatre séries de chiffres séparées par des points, par exemple 123.123.123.123.
- Si vous utilisez un serveur proxy, désactivez-le temporairement pour charger correctement la page Web.

2 Cliquez sur **Paramètres** > **Sécurité** > **Chiffrement disq.dur**.

Remarque : L'option Chiffrement du disque n'apparaît dans le menu Sécurité que si le disque dur, installé sur l'imprimante, est formaté et non défectueux.

3 Dans le menu Chiffrement du disque, sélectionnez **Activer**.**Remarques :**

- l'activation du chiffrement du disque efface le contenu du disque dur de l'imprimante.
- le chiffrement du disque peut prendre plusieurs minutes à plus d'une heure. Durant cette opération, l'imprimante n'est pas disponible pour d'autres tâches.

4 Cliquez sur **Envoyer**.

A partir du panneau de commandes de l'imprimante

1 Eteignez l'imprimante.**2** Maintenez enfoncées les touches **2** et **6** pendant que vous mettez l'imprimante sous tension. Relâchez les boutons uniquement lorsque l'écran de la barre de progression apparaît.

L'imprimante effectue une séquence de tests de mise sous tension, puis le menu Configuration apparaît. Une fois l'imprimante sous tension, une liste de fonctions s'affiche sur l'écran de l'imprimante.

3 Appuyez sur **Chiffrement disq. dur** > **Activer**.

Remarque : l'activation du chiffrement du disque efface le contenu du disque dur de l'imprimante.

4 Appuyez sur **Oui** pour effacer le disque.

Remarques :

- ne mettez pas l'imprimante hors tension pendant le processus de chiffrement. Vous risquez de perdre des données.
- le chiffrement du disque peut prendre plusieurs minutes à plus d'une heure. Durant cette opération, l'imprimante n'est pas disponible pour d'autres tâches.
- Une barre d'état indique la progression de l'effacement du disque. Une fois le chiffrement du disque terminé, l'imprimante rétablit l'écran Activer/Désactiver.

5 Appuyez **Retour** > **Quitter le menu Configuration**.

L'imprimante active la réinitialisation, puis rétablit son mode de fonctionnement normal.

Recherche des informations de sécurité sur l'imprimante

Dans les environnements de haute sécurité, il peut être nécessaire de prendre des mesures supplémentaires pour vous assurer que les données confidentielles stockées dans l'imprimante ne sont pas accessibles à des personnes non autorisées. Pour plus d'informations, reportez-vous à la

[Page Web de Lexmark consacrée à la sécurité](#).

Vous pouvez aussi consulter *Embedded Web Server — Sécurité : Guide de l'administrateur* pour obtenir des informations supplémentaires :

- 1** Accédez à www.lexmark.com, puis naviguez jusqu'à **Assistance & Téléchargements** > sélectionnez votre imprimante.
- 2** Cliquez sur l'onglet **Manuels**, puis sélectionnez *Embedded Web Server — Sécurité : Guide de l'administrateur*.

Maintenance de l'imprimante

Avertissement—Danger potentiel : Le fait de ne pas remplacer les pièces et les fournitures, le cas échéant, pourrait endommager votre imprimante. En revanche, leur remplacement permet d'améliorer la performance de l'appareil.

Nettoyage des pièces de l'imprimante

Nettoyage de l'imprimante

 **ATTENTION—RISQUE D'ELECTROCUTION** : pour éviter tout risque d'électrocution lors du nettoyage de l'extérieur de l'imprimante, débranchez le cordon d'alimentation électrique de la prise et déconnectez tous les câbles de l'imprimante avant de continuer.

Remarques :

- Exécutez cette tâche après quelques mois d'utilisation.
 - les dégâts sur l'imprimante provoqués par une mauvaise manipulation ne sont pas couverts par sa garantie.
- 1 Mettez l'imprimante hors tension, puis débranchez le cordon d'alimentation de la prise électrique.
 - 2 Retirez le papier du réceptacle standard et du chargeur multifonction.
 - 3 Nettoyez l'imprimante à l'aide d'une brosse souple ou d'un aspirateur pour retirer la poussière, les peluches du ruban et les bouts de papier.
 - 4 Essuyez l'extérieur de l'imprimante avec un chiffon doux et non pelucheux humide.

Remarques :

- N'utilisez pas de nettoyants ni de détergents de ménage, car ils peuvent détériorer le fini de l'imprimante.
 - Assurez-vous que toutes les zones de l'imprimante sont sèches après le nettoyage.
- 5 Branchez le câble d'alimentation à la prise électrique, puis mettez l'imprimante sous tension.

 **ATTENTION—RISQUE DE BLESSURE** : Pour éviter tout risque d'électrocution ou d'incendie, branchez le câble d'alimentation directement à une prise électrique répondant aux exigences requises et correctement mise à la terre, proche du produit et facile d'accès.

Nettoyage de la vitre du scanner

Nettoyez la vitre du scanner lorsque vous constatez des problèmes de qualité d'impression tels que des rayures sur les images copiées ou numérisées.

- 1 Utilisez un tissu ou un papier légèrement humide, doux et non pelucheux.
- 2 Ouvrez le capot du scanner.



- 3 Nettoyez toutes les zones indiquées, puis laissez-les sécher.



1	Dessous blanc du couvercle du scanner
2	Vitre du scanner
3	Vitre du CAD
4	Dessous blanc du couvercle du CAD

- 4 Fermez le couvercle du scanner.

Vérification de l'état des pièces et fournitures

Vérification de l'état des pièces et fournitures à partir du panneau de commandes de l'imprimante

Sur l'écran d'accueil, appuyez sur **Etat/Fournitures** > **Affichage fournitures**.

Vérification de l'état des pièces et fournitures à partir du serveur Web incorporé

Remarque : Vérifiez que l'ordinateur et l'imprimante sont connectés au même réseau.

1 Ouvrez un navigateur Web, puis tapez l'adresse IP de l'imprimante dans le champ d'adresse.

Remarques :

- Voir l'adresse IP de l'imprimante sur l'écran d'accueil. L'adresse IP apparaît sous la forme de quatre séries de chiffres séparées par des points, par exemple 123.123.123.123.
- Si vous utilisez un serveur proxy, désactivez-le temporairement pour charger correctement la page Web.

2 Cliquez sur **Etat du périphérique** > **Plus de détails**.

Estimation du nombre de pages restantes

L'estimation du nombre de pages restantes est basée sur l'historique d'impression récent de l'imprimante. La précision de cette estimation peut varier fortement et dépend de nombreux facteurs, tel que le contenu du document, les paramètres de qualité d'impression et d'autres paramètres d'impression.

La précision de l'estimation du nombre de pages restantes peut diminuer lorsque la consommation d'impression effective diffère de la consommation relevée dans l'historique d'impression. Tenez compte de la variabilité du niveau de précision avant d'acheter ou de remplacer des fournitures sur la base de l'estimation. En l'absence d'un historique d'impression approprié sur l'imprimante, les estimations initiales calculent la consommation future de fournitures sur la base des méthodes de test de l'Organisation internationale de normalisation* et le contenu de la page.

* Rendement noir moyen continu déclaré conformément à la norme ISO/IEC 19752.

Commande de fournitures

Pour commander des fournitures aux Etats-Unis, contactez Lexmark au 1-800-539-6275 afin d'obtenir des informations sur les revendeurs de fournitures agréés Lexmark de votre région. Dans les autres pays ou régions, consultez le site Web de Lexmark à l'adresse www.lexmark.com ou contactez le revendeur de votre imprimante.

Remarque : Toutes les estimations de durée de vie des fournitures de l'imprimante supposent que vous utilisiez du papier ordinaire au format Lettre US ou A4.

Utilisation de pièces et autres consommables authentiques Lexmark

Pour un fonctionnement optimal de votre imprimante Lexmark, installez toujours des consommables et des composants Lexmark. L'utilisation de consommables ou de composants tiers risque d'affecter les performances, la fiabilité ou la durée de vie de l'imprimante et de ses composants de traitement d'images. L'utilisation de consommables ou de composants tiers peut avoir des conséquences sur la couverture de la garantie. Les dommages causés par l'utilisation de fournitures ou de composants tiers ne sont pas couverts par la garantie. Tous les indicateurs de longévité sont conçus pour fonctionner avec des consommables et des composants Lexmark et risquent de fournir des résultats inattendus en cas d'utilisation de consommables ou de composants tiers. Les composants de traitement d'images utilisés au-delà de la durée de vie prévue risquent d'endommager votre imprimante Lexmark ou ses composants.

Commande de cartouches de toner

Remarques :

- L'estimation de rendement des cartouches repose sur la norme ISO/IEC 19752.
- Une couverture d'impression très basse sur des périodes prolongées peut avoir des conséquences néfastes sur le rendement.

Cartouches du programme de retour MX410, MX510 et MX511

Elément	Canada et Etats-Unis	Espace économique européen (EEA +)	Reste de l'Europe, Moyen-Orient et Afrique (RoEMEA)	Distribution d'Amérique Latine (LAD)	Reste de la région Asie-Pacifique (RoAP)	Australie et Nouvelle-Zélande (ANZ)
Cartouche de toner	60F1000	60F2000	60F5000	60F4000	60F3000	60F3000
Cartouche toner à haut rendement	60F1H00	60F2H00	60F5H00	60F4H00	60F3H00	60F3H00
Cartouche de toner à extra haut rendement*	60F1X00	60F2X00	60F5X00	60F4X00	60F3X00	60F3X00

* Cette fourniture n'est prise en charge que sur les modèles d'imprimantes MX510 et MX511.

Pour plus d'informations sur les pays de chaque région, visitez le site à l'adresse www.lexmark.com/regions.

Cartouches ordinaires MX410, MX510 et MX511

Élément	Mondial
Cartouche toner à haut rendement	60F0HA0 ¹
Cartouche de toner à extra haut rendement	60F0XA0 ²

¹ Cette fourniture n'est prise en charge que sur le modèle d'imprimante MX410.

² Cette fourniture n'est prise en charge que sur les modèles d'imprimantes MX510 et MX511.

Pour plus d'informations sur les pays de chaque région, visitez le site à l'adresse www.lexmark.com/regions.

Cartouches du programme de retour MX417

Élément	Canada et Etats-Unis	Espace économique européen (EEA +)	Reste de l'Europe, Moyen-Orient et Afrique (RoEMEA)	Distribution d'Amérique Latine (LAD)	Reste de la région Asie-Pacifique (RoAP)	Australie et Nouvelle-Zélande (ANZ)
Cartouche de toner	51B1000	51B2000	51B5000	51B4000	51B3000	51B6000
Cartouche toner à haut rendement	51B1H00	51B2H00	51B5H00	51B4H00	51B3H00	51B6H00

Pour plus d'informations sur les pays de chaque région, visitez le site à l'adresse www.lexmark.com/regions.

Cartouches ordinaires MX417

Élément	Mondial
Cartouche toner à haut rendement	51B0HA0

Pour plus d'informations sur les pays de chaque région, visitez le site à l'adresse www.lexmark.com/regions.

Commande d'une unité de traitement d'images

Une couverture d'impression très basse sur des périodes prolongées peut entraîner la défaillance de certains composants de l'unité de traitement d'images avant la fin de durée de vie du toner de la cartouche.

Pour plus d'informations sur le remplacement de l'unité de traitement d'images, reportez-vous à la notice d'utilisation fournie avec le consommable.

Nom de la pièce	Programme de retour Lexmark	Normal
Unité de traitement d'images	500Z	500ZA

Commande d'un kit de maintenance

Remarques :

- L'utilisation de certains types de papier peut entraîner un remplacement du kit de maintenance plus fréquent.

- Le rouleau séparateur, l'unité de fusion, les rouleaux d'entraînement, le rouleau de transfert et l'ensemble de redirection sont tous inclus dans le kit de maintenance et peuvent être commandés et remplacés individuellement le cas échéant.
- Contactez votre technicien pour remplacer le kit de maintenance.

Kit de maintenance	Référence
Kit de maintenance 100-V*	40X9146
Kit de maintenance 110-V	40X9135
Kit de maintenance 220-V	40X9136
* Ce kit est disponible uniquement au Japon.	

Commande d'un rouleau séparateur pour le DAA

Commandez un rouleau séparateur pour le DAA lorsque ce dernier ne saisit pas le papier ou qu'il entraîne plusieurs feuilles à la fois.

Pour plus d'informations sur le remplacement du rouleau séparateur du DAA, reportez-vous à la notice d'utilisation fournie avec la pièce.

Nom de la pièce	Référence
Rouleau séparateur	40X9108

Stockage des fournitures

Stockez les fournitures de l'imprimante dans un lieu propre et frais. Rangez-les côté droit orienté vers le haut et ne les sortez pas de leur emballage avant de les utiliser.

Veillez à ne pas exposer les fournitures à :

- la lumière directe du soleil,
- des températures supérieures à 35°C,
- une humidité élevée (supérieure à 80 %),
- un environnement salé,
- des gaz corrosifs,
- une poussière excessive.

Remplacement des fournitures

Remplacement de la cartouche de toner

1 Appuyez sur le bouton situé sur le côté droit de l'imprimante, puis ouvrez la porte avant.

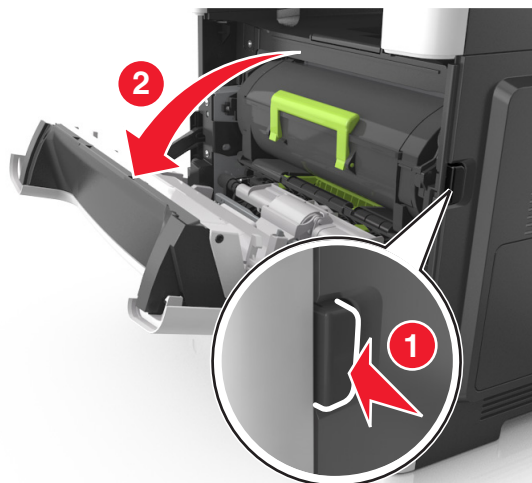

2 Tirez la cartouche de toner vers l'extérieur à l'aide de la poignée.

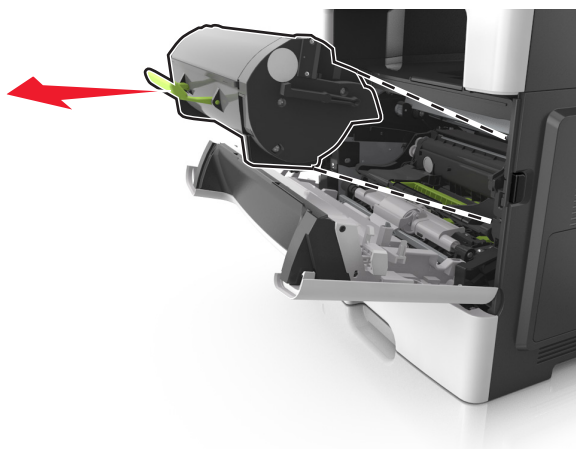

3 Déballez la cartouche de toner, puis retirez tous ses emballages.

4 Secouez la nouvelle cartouche pour répartir le toner.

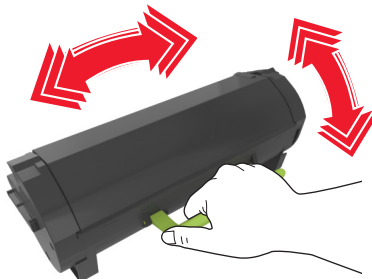

- 5 Insérez la cartouche de toner dans l'imprimante en alignant les rails latéraux de la cartouche sur les flèches des rails latéraux intérieurs de l'imprimante.

Avertissement—Danger potentiel : N'exposez pas l'unité de traitement d'images à la lumière directe pendant plus de dix minutes. Une exposition prolongée à la lumière pourrait provoquer des problèmes de qualité d'impression.

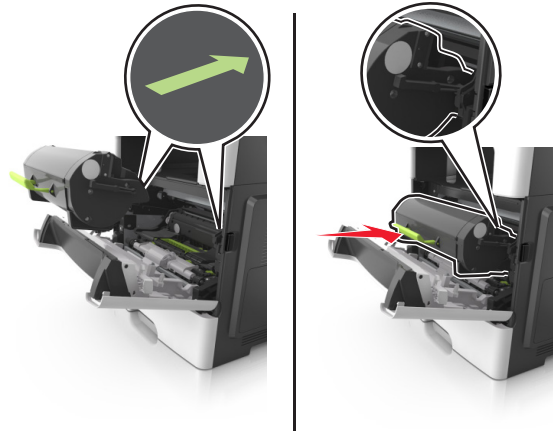

- 6 Fermez la porte avant.

Remplacement de l'unité de traitement d'images

- 1 Appuyez sur le bouton situé sur le côté droit de l'imprimante, puis ouvrez la porte avant.

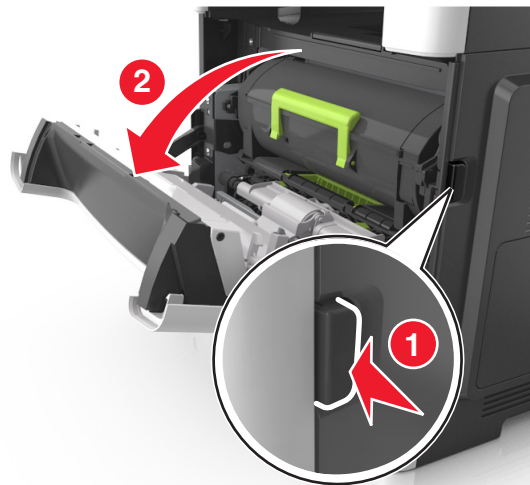

- 2 Tirez la cartouche de toner vers l'extérieur à l'aide de la poignée.

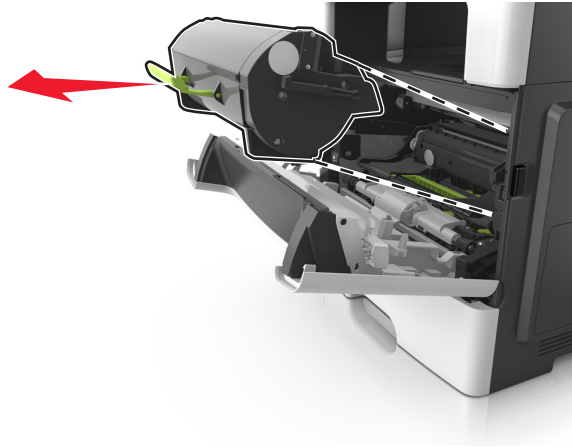

- 3 Relevez la poignée verte, puis retirez l'unité de traitement d'images de l'imprimante.

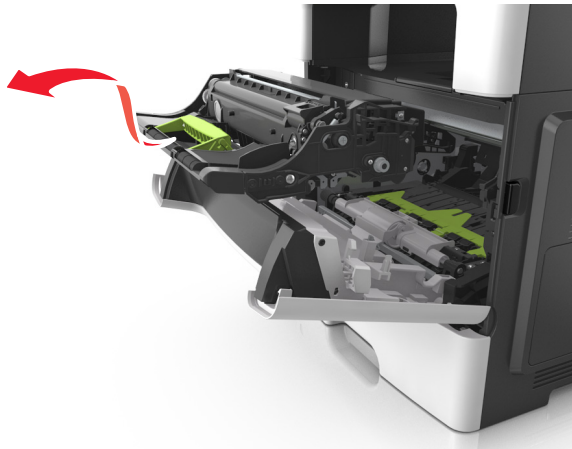

- 4 Déballez la nouvelle unité de traitement d'images et secouez-la.

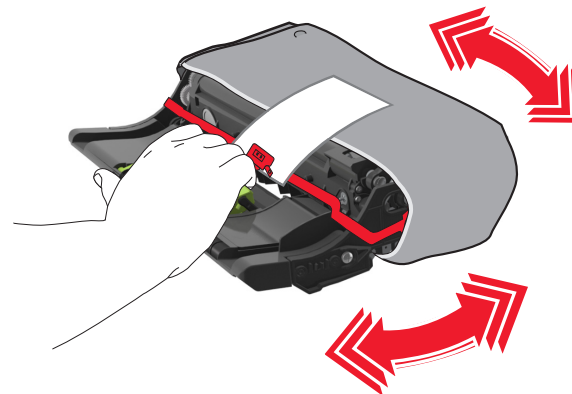

- 5 Retirez tous les emballages de l'unité de traitement d'images.

Avertissement—Danger potentiel : N'exposez pas l'unité de traitement d'images à la lumière directe pendant plus de dix minutes. Une exposition prolongée à la lumière pourrait provoquer des problèmes de qualité d'impression.

Avertissement—Danger potentiel : Ne touchez pas le tambour du photoconducteur. Dans le cas contraire, vous risqueriez d'altérer la qualité d'impression des prochains travaux.

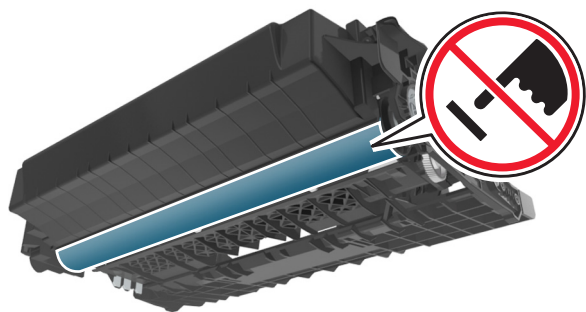

- 6** Insérez l'unité de traitement d'images dans l'imprimante en alignant les flèches de ses rails latéraux sur celles des rails latéraux à l'intérieur de l'imprimante.

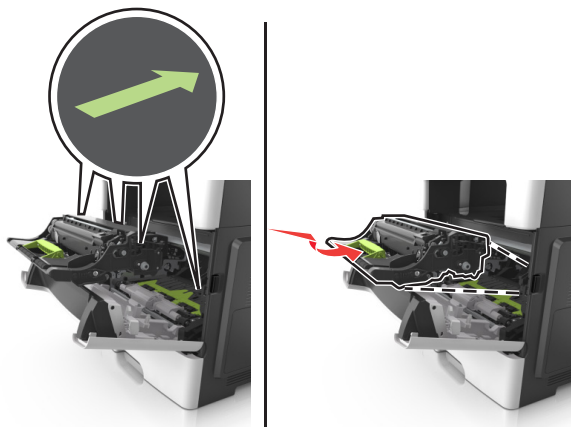

- 7** Insérez la cartouche de toner dans l'imprimante en alignant les rails latéraux de la cartouche sur les flèches des rails latéraux intérieurs de l'imprimante.

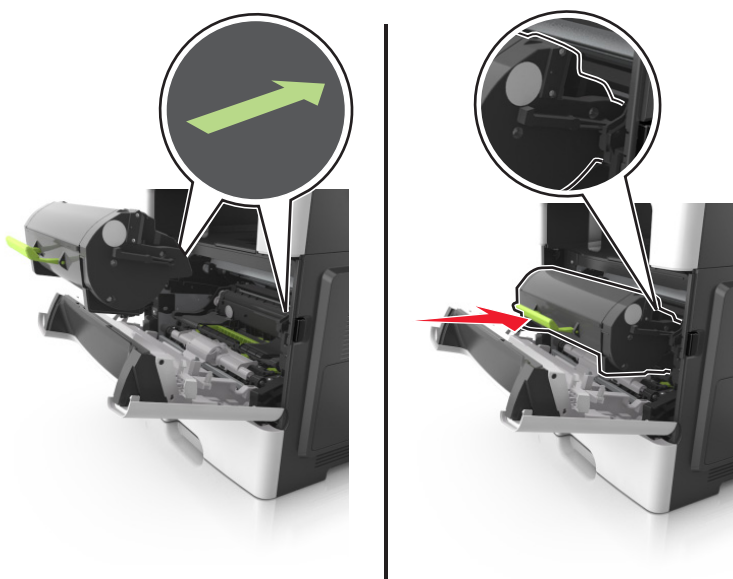



- 8** Fermez la porte avant.

Déplacement de l'imprimante

Déplacement de l'imprimante

 **ATTENTION—RISQUE DE BLESSURE** : L'imprimante pèse plus de 18 kg. L'intervention d'au moins deux personnes est donc nécessaire pour la soulever sans risque.

 **ATTENTION—RISQUE DE BLESSURE** : Pour éviter tout risque d'incendie ou d'électrocution, utilisez uniquement le câble d'alimentation fourni avec ce produit ou un câble de remplacement autorisé par le fabricant.

 **ATTENTION—RISQUE DE BLESSURE** : Avant de déplacer l'imprimante, suivez les instructions ci-dessous pour éviter de vous blesser ou d'endommager l'imprimante :

- Vérifiez que tous les tiroirs et portes sont correctement fermés.
- Mettez l'imprimante hors tension, puis débranchez le cordon d'alimentation de la prise électrique.
- Débranchez tous les cordons et câbles de l'imprimante.
- Si l'imprimante est équipée d'un socle à roulettes, roulez-la avec précaution vers le nouvel emplacement. Manipulez l'ensemble avec précaution lors du passage sur des seuils et des différences de niveau du sol.
- Si l'imprimante ne dispose pas d'un socle à roulettes, mais est dotée de bacs en option, soulevez-la pour la séparer de ces bacs. N'essayez pas de soulever l'imprimante et les tiroirs en même temps.
- Utilisez toujours les poignées de l'imprimante pour la soulever.
- Si vous utilisez un chariot pour déplacer l'imprimante, veillez à ce que sa surface puisse accueillir toute la base de l'imprimante.
- Si vous utilisez un chariot pour déplacer les options matérielles, veillez à ce que sa surface puisse accueillir les dimensions de ces options.
- Maintenez l'imprimante en position verticale.
- Evitez tout mouvement brusque.
- Prenez garde de ne pas laisser vos doigts sous l'imprimante lorsque vous la posez.
- Assurez-vous qu'il y a suffisamment d'espace autour de l'imprimante.

Remarque : les dégâts sur l'imprimante provoqués par un déplacement incorrect ne sont pas couverts par sa garantie.

Transport de l'imprimante

Pour transporter l'imprimante, emballez-la dans son conditionnement d'origine ou consultez votre point de vente pour obtenir un kit de transport.

Gestion de votre imprimante

Recherche d'informations sur l'administrateur et la mise en réseau avancée

Ce chapitre traite des tâches de support administratif de base à l'aide d'Embedded Web Server. Pour des tâches de support système avancées, reportez-vous au *Guide de mise en réseau* sur le CD *Logiciel et documentation* ou à *Embedded Web Server – Sécurité : Guide de l'administrateur* sur le site Web de l'assistance Lexmark à l'adresse <http://support.lexmark.com>.

Consultation de l'écran virtuel

- 1 Ouvrez un navigateur Web, puis tapez l'adresse IP de l'imprimante dans le champ d'adresse.

Remarques :

- Voir l'adresse IP de l'imprimante sur l'écran d'accueil. L'adresse IP apparaît sous la forme de quatre séries de chiffres séparées par des points, par exemple 123.123.123.123.
- Si vous utilisez un serveur proxy, désactivez-le temporairement pour charger correctement la page Web.

- 2 Consultez l'écran virtuel qui apparaît à l'angle supérieur gauche de votre ordinateur.

L'écran virtuel fonctionne comme un écran qui serait relié au panneau de commandes de l'imprimante.

Configuration des alertes par courrier électronique

Configurez l'imprimante pour envoyer des alertes par courrier électronique lorsque le niveau des fournitures est faible ou lorsqu'il faut changer, ajouter ou dégager du papier.

- 1 Ouvrez un navigateur Web, puis tapez l'adresse IP de l'imprimante dans le champ d'adresse.

Remarques :

- L'adresse IP de l'imprimante est affichée sur l'écran d'accueil. L'adresse IP apparaît sous la forme de quatre séries de chiffres séparées par des points, par exemple 123.123.123.123.
- Si vous utilisez un serveur proxy, désactivez-le temporairement pour charger correctement la page Web.

- 2 Cliquez sur **Paramètres**.

- 3 Dans le menu Autres paramètres, cliquez sur **Configurer les alertes par courrier électronique**.

- 4 Sélectionnez les éléments pour lesquels vous souhaitez recevoir une notification, puis entrez l'adresse électronique.

- 5 Cliquez sur **Envoyer**.

Remarque : pour plus d'informations sur la configuration du serveur de messagerie, contactez la personne responsable du support de votre système.

Affichage de rapports

Vous pouvez afficher certains rapports depuis le serveur Web incorporé. Ces rapports sont utiles pour l'évaluation de l'état de l'imprimante, du réseau et des fournitures.

1 Ouvrez un navigateur Web, puis tapez l'adresse IP de l'imprimante dans le champ d'adresse.

Remarques :

- L'adresse IP de l'imprimante est affichée sur l'écran d'accueil. L'adresse IP apparaît sous la forme de quatre séries de chiffres séparées par des points, par exemple 123.123.123.123.
- Si vous utilisez un serveur proxy, désactivez-le temporairement pour charger correctement la page Web.

2 Cliquez sur **Rapports**, puis sur le type de rapport à afficher.

Configuration de notifications de fournitures à l'aide du serveur Web incorporé

Vous pouvez choisir la manière dont vous souhaitez être alerté lorsque le niveau des fournitures est presque bas, bas, très bas ou totalement épuisé en définissant des alertes sélectionnables.

Remarques :

- Des alertes sélectionnables peuvent être définies sur la cartouche de toner, l'unité de traitement d'images et le kit de maintenance.
- Toutes les alertes sélectionnables peuvent être définies pour les niveaux de fournitures presque bas, bas et très bas. Toutes les alertes sélectionnables ne peuvent pas être définies pour le niveau des fournitures totalement épuisé. L'alerte sélectionnable par courrier électronique est possible pour tous les niveaux des fournitures.
- Le pourcentage de fourniture restante approximatif de déclenchement de l'alerte peut être défini sur certaines fournitures et pour certains niveaux.

1 Ouvrez un navigateur Web, puis tapez l'adresse IP de l'imprimante dans le champ d'adresse.

Remarques :

- Voir l'adresse IP de l'imprimante sur l'écran d'accueil. L'adresse IP apparaît sous la forme de quatre séries de chiffres séparées par des points, par exemple 123.123.123.123.
- Si vous utilisez un serveur proxy, désactivez-le temporairement pour charger correctement la page Web.

2 Cliquez sur **Paramètres** > **Paramètres d'impression** > **Notifications fournitures**.

3 Dans le menu déroulant de chaque fourniture, sélectionnez l'une des options de notification suivantes :

Notification	Description
Désactivé	Comportement normal de l'imprimante pour tous les consommables.
E-mail uniquement	L'imprimante génère un courrier électronique lorsque le niveau de la fourniture est atteint. L'état de la fourniture s'affiche sur la page de menus et la page d'état.
Avertissement	L'imprimante affiche le message d'avertissement et génère un courrier électronique sur l'état de la fourniture. L'imprimante ne s'arrête pas lorsque le niveau est atteint.

Notification	Description
Arrêt réversible ¹	L'imprimante cesse de traiter les travaux lorsque le niveau de la fourniture est atteint et l'utilisateur doit appuyer sur un bouton pour poursuivre l'impression.
Arrêt irréversible ^{1,2}	L'imprimante cesse de traiter les travaux lorsque le niveau de la fourniture est atteint. La fourniture doit être remplacée pour poursuivre l'impression.
¹ L'imprimante génère un courrier électronique sur l'état de la fourniture lorsque les notifications de fournitures sont activées. ² L'imprimante s'arrête lorsque des fournitures sont épuisées avant de ne pas l'endommager.	

4 Cliquez sur **Envoyer**.

Restauration des paramètres d'usine

Si vous souhaitez conserver une liste des paramètres de menus actuels pour référence, imprimez une page de paramètres de menus avant de restaurer les paramètres usine. Pour plus d'informations, reportez-vous à la section « [Impression d'une page des paramètres de menu](#) » à la page 52.

Si vous souhaitez une méthode plus complète de restauration des paramètres usine par défaut de l'imprimante, choisissez l'option Effacer tous les paramètres. Pour plus d'informations, reportez-vous à la section « [Effacement de la mémoire non volatile](#) » à la page 213.

Avertissement—Danger potentiel : restaurer les paramètres usine permet de rétablir la plupart des paramètres usine de l'imprimante. Parmi les exceptions figurent la langue d'affichage, les formats et les messages personnalisés ainsi que les paramètres du menu Réseau/Port. L'ensemble des ressources téléchargées stockées dans la mémoire vive est supprimé. Cette suppression n'affecte pas les ressources téléchargées stockées dans la mémoire flash ou dans le disque dur de l'imprimante.

A partir de l'écran d'accueil, naviguez jusqu'à :

 > **Paramètres** > **Paramètres généraux** > **Paramètres usine** > **Restaurer maintenant** > 

Elimination des bourrages

Veillez à bien sélectionner le papier et les supports spéciaux, puis à les charger correctement afin d'éviter les bourrages papier. Si un bourrage papier se produit, suivez les étapes décrites dans ce chapitre.

Avertissement—Danger potentiel : N'utilisez jamais d'outils pour retirer du papier coincé, sous peine d'endommager définitivement l'unité de fusion.

Réduction des risques de bourrage

Chargez le papier correctement

- Assurez-vous que le papier est chargé bien à plat dans le tiroir.

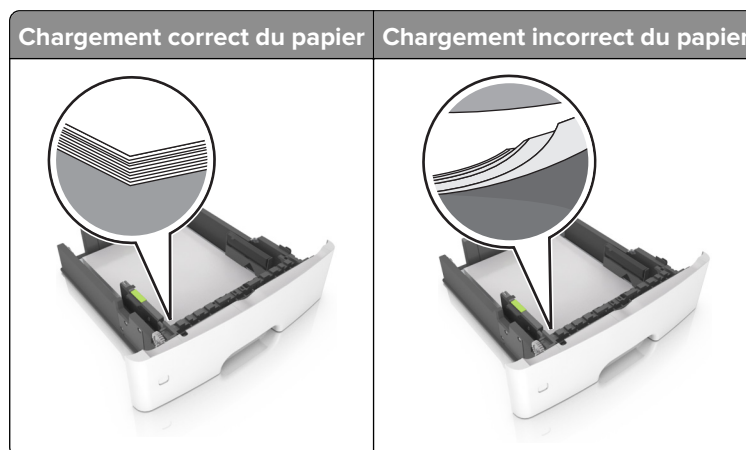

- Ne chargez ou n'enlevez pas un tiroir lorsqu'une impression est en cours.
- Ne chargez pas trop de papier. Assurez-vous que la hauteur de la pile est en dessous du repère de chargement maximal.

- Ne faites pas glisser le papier dans le tiroir. Chargez le papier comme illustré.

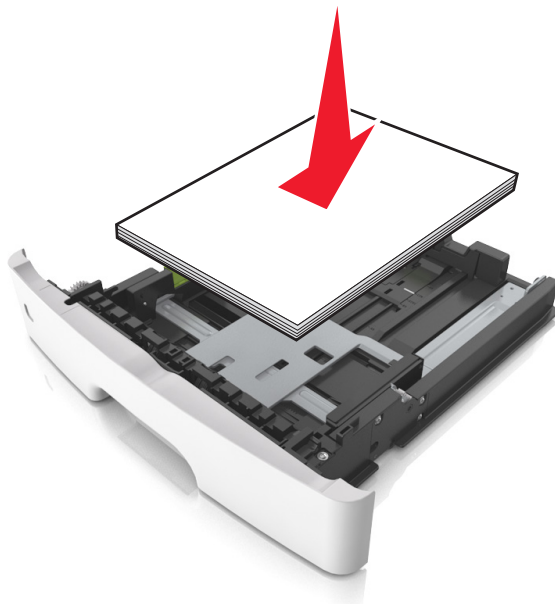

- Assurez-vous que les guides-papier sont correctement positionnés et qu'ils ne sont pas trop serrés contre le papier ou les enveloppes.
- Poussez fermement le tiroir dans l'imprimante une fois le papier chargé.

Utilisez le papier recommandé.

- Utilisez uniquement les types de papier et de support spéciaux recommandés.
- Ne chargez pas de papier froissé, plié, humide, gondolé ou recourbé.
- Déramez, ventilez et alignez les bords du papier avant de le charger.

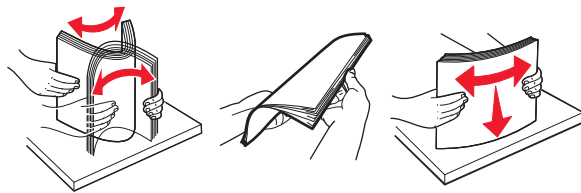

- N'utilisez pas de papier découpé ou rogné manuellement.
- Ne mélangez pas les formats, les grammages ou les types de papier dans un même tiroir.
- Assurez-vous que le format et le type de papier sont définis correctement sur l'ordinateur ou sur le panneau de commandes de l'imprimante.
- Stockez le papier en suivant les recommandations du fabricant.

Identification des zones de bouchage

Remarques :

- Lorsque Assistance bouchage papier est réglé sur Activé, l'imprimante éjecte automatiquement les pages vierges ou les pages partiellement imprimées dès qu'une page coincée est dégagée. Recherchez, dans votre pile de tâches d'impression, les pages qui ont été ainsi éliminées.

- Lorsque l'option Correction brourage est définie sur Activé ou Auto, l'imprimante réimprime les pages coincées.

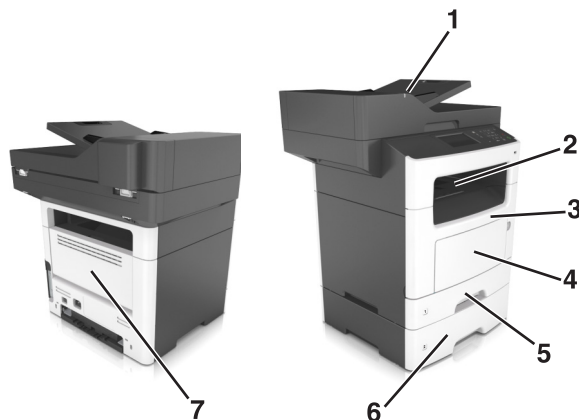

Zone de brourage	
1	Dispositif d'alimentation automatique de documents (DAA)
2	Réceptacle standard
3	Porte avant
4	Chargeur multifonction
5	Dispositif recto verso
6	Bacs
7	Porte arrière

Boufrage papier derrière la porte avant

ATTENTION—SURFACE CHAUDE : L'intérieur de l'imprimante risque d'être brûlant. pour réduire le risque de brûlure, laissez la surface ou le composant refroidir avant d'y toucher.

- 1 Ouvrez la porte avant.

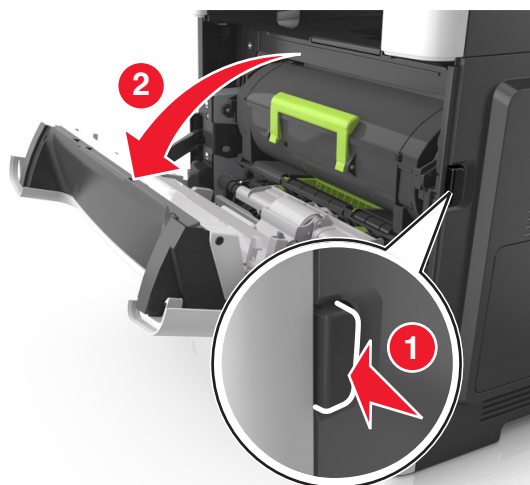

2 Retirez la cartouche de toner.

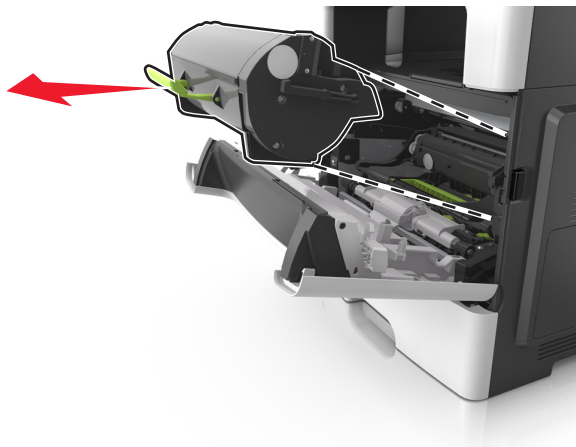

3 Retirez l'unité de traitement d'images.

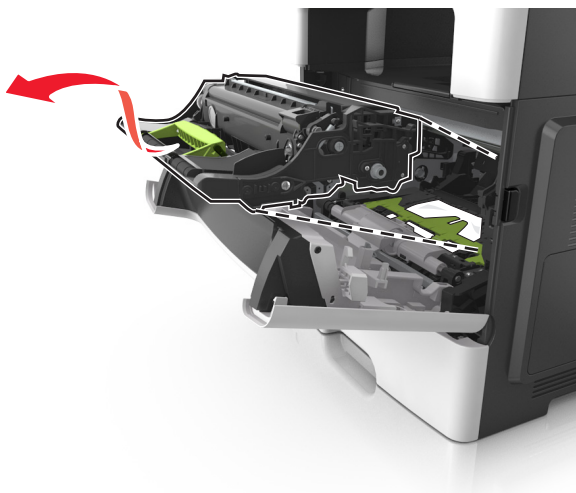

Avertissement—Danger potentiel : N'exposez pas l'unité d'image à la lumière directe pendant plus de dix minutes. Une exposition prolongée à la lumière pourrait altérer la qualité d'impression.

Avertissement—Danger potentiel : ne touchez pas le tambour brillant du photoconducteur situé sous l'unité de traitement d'images. Dans le cas contraire, vous risqueriez d'altérer la qualité des prochaines tâches.

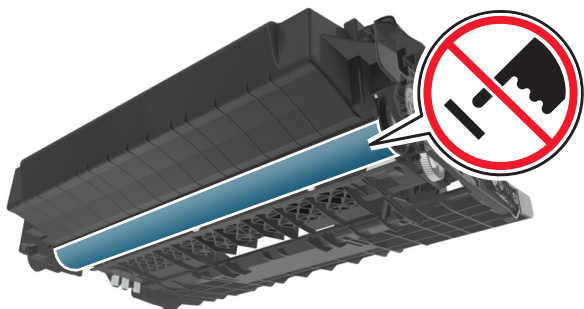

4 Retirez le papier coincé.

Remarque : Assurez-vous qu'il ne reste plus de morceaux de papier.

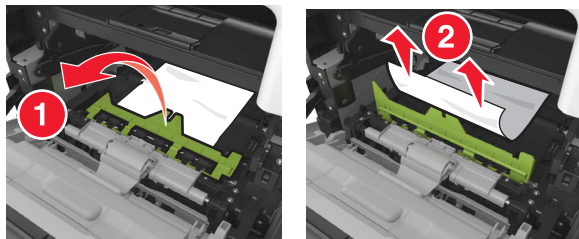

5 Insérez l'unité de traitement d'images.

Remarque : Servez-vous des flèches dans l'imprimante pour vous guider.

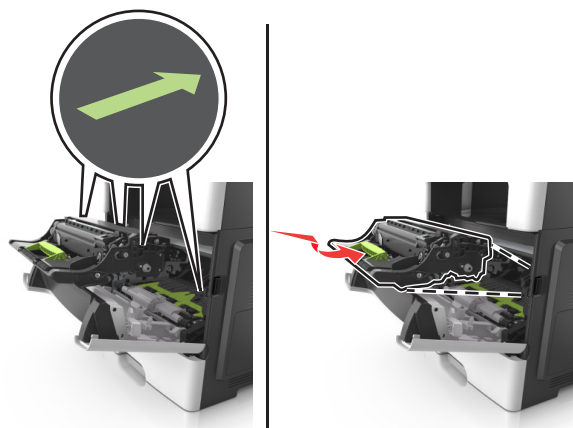

6 Insérez la cartouche de toner.

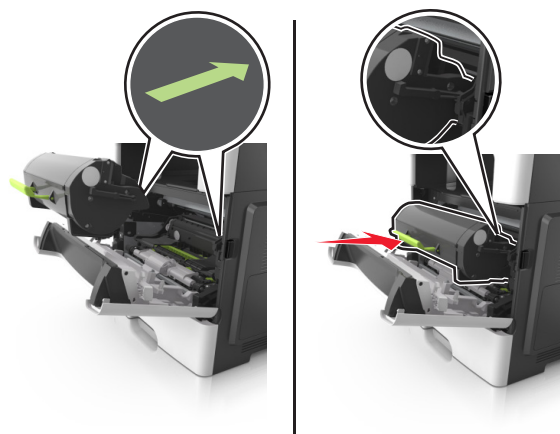

7 Fermez la porte avant.

8 Si nécessaire, appuyez sur **OK** du panneau de commandes.

Bouffrage papier derrière la porte arrière

1 Ouvrez la porte arrière.



ATTENTION—SURFACE CHAUDE : L'intérieur de l'imprimante risque d'être brûlant. pour réduire le risque de brûlure, laissez la surface ou le composant refroidir avant d'y toucher.

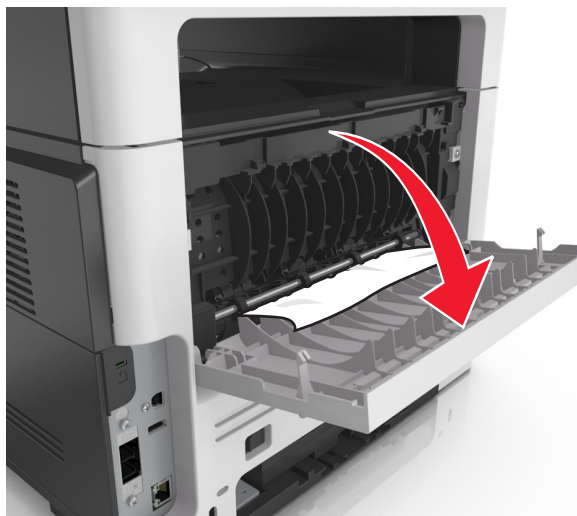

2 Retirez le papier coincé.

Remarque : Assurez-vous qu'il ne reste plus de morceaux de papier.



3 Refermez la porte arrière.

4 Si nécessaire, appuyez sur  du panneau de commandes.

Bouffage papier dans le réceptacle standard

1 Retirez le papier coincé.

Remarque : Assurez-vous qu'il ne reste plus de morceaux de papier.

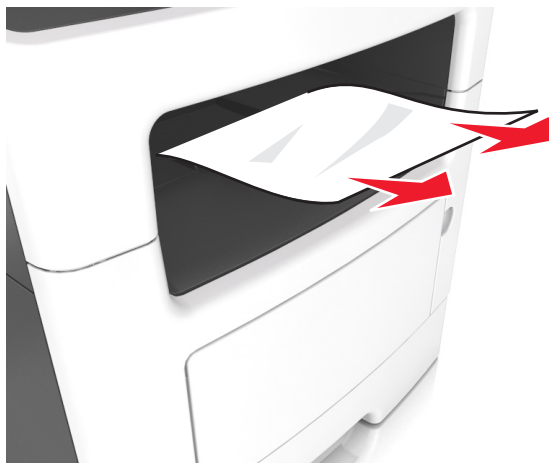

2 Si nécessaire, appuyez sur **OK** du panneau de commandes.

Bouffrage papier dans l'unité d'impression recto verso

1 Retirez le tiroir.



2 Retirez le papier coincé.

Remarque : Assurez-vous qu'il ne reste plus de morceaux de papier.

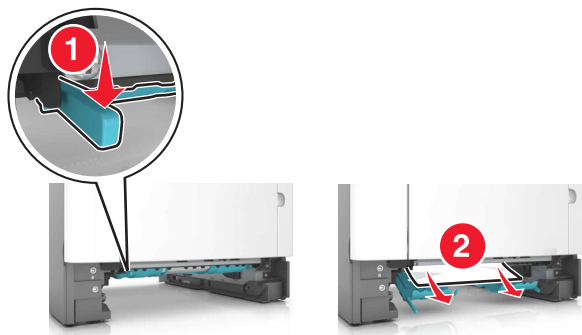

- 3 Insérez le bac.
- 4 Appuyez sur la touche **OK** du panneau de commandes.

Bourrage papier dans les tiroirs

- 1 Retirez le tiroir.



- 2 Retirez le papier coincé.

Remarque : Assurez-vous qu'il ne reste plus de morceaux de papier.

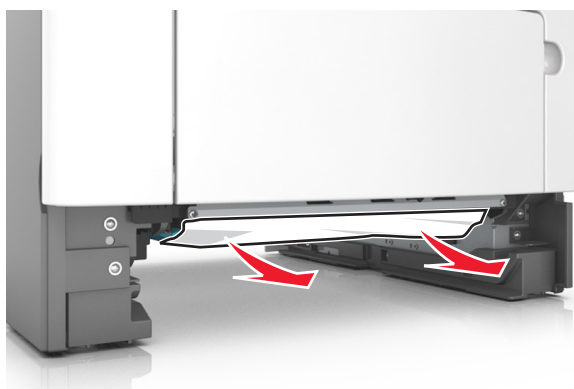

- 3 Insérez le bac.
- 4 Si nécessaire, appuyez sur **OK** du panneau de commandes.

Bourrage papier dans le chargeur multifonction

- 1 Retirez le papier du chargeur multifonction.
- 2 Retirez le papier coincé.

Remarque : Assurez-vous qu'il ne reste plus de morceaux de papier.

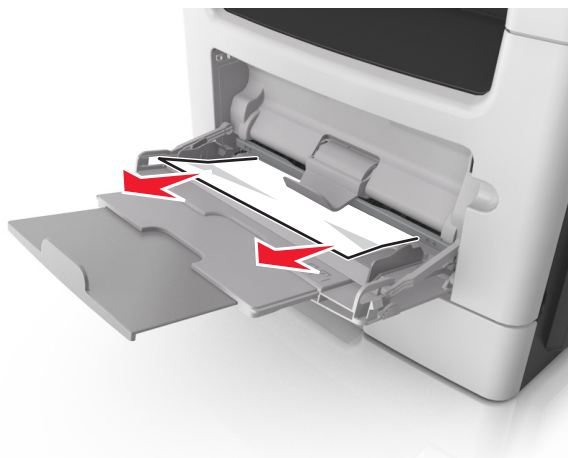

3 Déramez, ventilez et alignez les bords du papier avant de le charger.

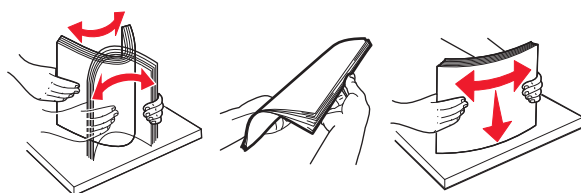

4 Rechargez du papier, puis ajustez le guide papier.



5 Si nécessaire, appuyez sur **OK** du panneau de commandes.

Bouffrage papier dans le dispositif d'alimentation automatique

- 1 Retirez tous les documents originaux du bac du DAA.
- 2 Ouvrez le capot du DAA.

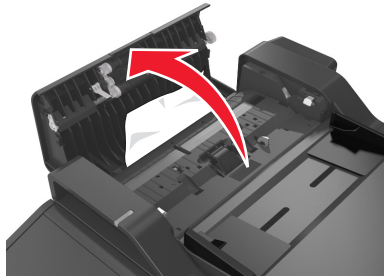

- 3 Retirez le papier coincé.

Remarque : Assurez-vous qu'il ne reste plus de morceaux de papier.

- 4 Fermez le capot du DAA.

- 5 Si nécessaire, appuyez sur  du panneau de commandes.

Dépannage

Présentation des messages de l'imprimante

[88.xy] Niveau cartouche bas

Vous devez commander une cartouche de toner. Si nécessaire, sélectionnez **Continuer** dans le panneau de commandes de l'imprimante pour effacer le message et poursuivre l'impression. Sur les modèles d'imprimantes non tactiles, appuyez sur  pour confirmer.

[41.xy] Cart., unité image inadap.

Utilisez uniquement une cartouche de toner et une unité de traitement d'images prise en charge.

Remarque : Pour consulter la liste des fournitures prises en charge, rendez-vous sur www.lexmark.com.

[88.xy] Niv. cartouche presque bas

Si nécessaire, sélectionnez **Continuer** dans le panneau de commandes de l'imprimante pour effacer le message et poursuivre l'impression. Sur les modèles d'imprimantes non tactiles, appuyez sur  pour confirmer.

Niveau cartouche très bas, nombre de pages restantes estimé [x] [88.xy]

Vous devrez peut-être très rapidement remplacer la cartouche de toner. Pour plus d'informations, reportez-vous à la rubrique « Remplacement des fournitures » du *Guide de l'utilisateur*.

Si nécessaire, sélectionnez **Continuer** dans le panneau de commandes de l'imprimante pour effacer le message et poursuivre l'impression. Sur les modèles d'imprimantes à écran non tactile, appuyez sur  pour confirmer.

Changer [alimentation papier] avec [chaîne personnalisée], charger [orientation du papier]

Essayez l'une ou plusieurs des solutions suivantes :

- Chargez du papier de type et de format appropriés dans le tiroir, vérifiez que les paramètres de type et de format du papier sont précisés dans le menu Papier du panneau de commandes de l'imprimante, puis sélectionnez **Changement de papier effectué**. Pour les imprimantes à écran tactile, appuyez sur  pour confirmer.
- Annulez l'impression.

Régler [source du papier] sur [nom du type personnalisé], charger [orientation]

Essayez une ou plusieurs des solutions suivantes :

- Chargez du papier de type et de format appropriés dans le tiroir, vérifiez que les paramètres de type et de format du papier sont précisés dans le menu Papier du panneau de commandes de l'imprimante, puis sélectionnez **Changement de papier effectué**. Pour les imprimantes à écran tactile, appuyez sur  pour confirmer.
- Annulez l'impression.

Changer [alimentation] par [format de papier], charger [orientation]

Essayez l'une ou plusieurs des solutions suivantes :

- Chargez du papier de type et de format appropriés dans le tiroir, vérifiez que les paramètres de type et de format du papier sont précisés dans le menu Papier du panneau de commandes de l'imprimante, puis sélectionnez **Changement de papier effectué**. Pour les imprimantes à écran tactile, appuyez sur  pour confirmer.
- Annulez l'impression.

Régler [source du papier] sur [type de papier] [format de papier], charger [orientation]

Essayez l'une ou plusieurs des solutions suivantes :

- Chargez du papier de type et de format appropriés dans le tiroir, vérifiez que les paramètres de type et de format du papier sont précisés dans le menu Papier du panneau de commandes de l'imprimante, puis sélectionnez **Changement de papier effectué**. Pour les imprimantes à écran tactile, appuyez sur  pour confirmer.
- Annulez l'impression.

Fermez le couvercle du scanner à plat et chargez les originaux pour reprendre le travail [2yy.xx]

A partir du le panneau de commandes de l'imprimante, essayez une ou plusieurs des options suivantes :

- Sélectionnez **Numériser depuis le DAA** pour poursuivre la numérisation à partir du DAA immédiatement après le dernier travail de numérisation réussi.
- Sélectionnez **Numériser depuis le scanner** pour poursuivre la numérisation immédiatement après le dernier travail de numérisation réussi.
- Sélectionnez **Terminer l'impr. sans poursuivre la num.** pour terminer le dernier travail de numérisation réussi.

Remarque : Cette action n'annule pas le travail de numérisation. Toutes les pages correctement numérisées seront ensuite utilisées pour la copie, la télécopie ou l'envoi par e-mail.

- Sélectionnez **Annuler le travail** pour effacer le message et annuler le travail de numérisation.
- Sur les modèles d'imprimantes non tactiles, appuyez sur  pour confirmer.

Fermer la porte avant

Fermez la porte avant de l'imprimante.

[57] Config. modifiée, certains trav. suspendus n'ont pas été restaurés

Les travaux suspendus ont été annulés en raison de l'une des modifications suivantes dans l'imprimante :

- Le microcode de l'imprimante a été mis à jour.
- Le tiroir sélectionné pour le travail d'impression a été retiré.
- Le travail d'impression est envoyé à partir d'un lecteur flash qui n'est plus connecté au port USB.
- Le disque dur de l'imprimante contient des travaux d'impression stockés alors que le disque dur était installé sur un autre modèle d'imprimante.

Sur le panneau de contrôle de l'imprimante, appuyez sur **Continuer** pour effacer le message. Pour les imprimantes à écran tactile, appuyez sur  pour confirmer.

[39] Page complexe, des données risquent de ne pas être imprimées

Essayez les solutions suivantes :

- Sur le panneau de commandes, sélectionnez **Continuer** pour ignorer le message et poursuivre l'impression. Sur les modèles d'imprimantes non tactiles, appuyez sur  pour confirmer.
- Annulez le travail d'impression en cours.
- Ajoutez de la mémoire à l'imprimante.

[51] Mémoire flash défectueuse détectée

Essayez l'une ou plusieurs des solutions suivantes :

- Remplacez la carte mémoire flash défectueuse.
- Sur le panneau de commandes de l'imprimante, sélectionnez **Continuer** pour ignorer le message et poursuivre l'impression. Sur les modèles d'imprimantes non tactiles, appuyez sur  pour confirmer.
- Annulez le travail d'impression en cours.

[62] Disque plein

Essayez l'une ou plusieurs des solutions suivantes :

- Sélectionnez **Continue** pour effacer ce message et poursuivre l'impression. Pour les imprimantes à écran tactile, appuyez sur  pour confirmer.
- Supprimez les polices, les macros et autres données stockées sur le disque dur de l'imprimante.
- Installez un disque dur d'imprimante d'une capacité supérieure.

Le disque doit être formaté pour être utilisé sur ce périphérique

A partir du panneau de commandes de l'imprimante, sélectionnez **Formater le disque** pour formater le disque dur de l'imprimante et effacer le message. Sur les modèles d'imprimantes non tactiles, appuyez sur  pour confirmer.

Remarque : Le formatage entraîne la suppression de tous les fichiers stockés sur le disque dur de l'imprimante.

Erreur de lecture du pilote USB. Retirez USB.

Un périphérique USB non pris en charge a été inséré. Retirez-le, puis insérez un périphérique pris en charge par l'imprimante.

Erreur de lecture du concentrateur USB. Retirez le concentrateur.

Un concentrateur USB non pris en charge a été inséré. Retirez-le, puis installez un concentrateur pris en charge par l'imprimante.

Mémoire du télécopieur pleine

- 1 Sur le panneau de commandes, appuyez sur **Continuer** pour effacer le message et annuler le travail de télécopie.
- 2 Procédez comme suit :
 - Réduisez la résolution de télécopie.
 - Réduisez le nombre de pages.
- 3 Envoyez le travail de télécopie.

Partition du télécopieur inopérante. Contacter l'administrateur système.

Essayez l'une des opérations suivantes :

- Sur le panneau de contrôle de l'imprimante, appuyez sur **Continuer** pour effacer le message. Sur les modèles d'imprimantes non tactiles, appuyez sur  pour confirmer.
- Eteignez, puis rallumez l'imprimante. Si le message apparaît de nouveau, contactez le technicien de support système ou reportez-vous à la rubrique « Configuration de l'imprimante en télécopieur » du *Guide de l'utilisateur*.

Serveur de télécopie Pour formater non configuré. Contacter l'administrateur système.

Essayez l'une des opérations suivantes :

- Sur le panneau de contrôle de l'imprimante, appuyez sur **Continuer** pour effacer le message. Sur les modèles d'imprimantes non tactiles, appuyez sur  pour confirmer.
- Effectuez la configuration du serveur de télécopie. Si le message s'affiche à nouveau, contactez un agent du support technique.

Nom du poste de télécopie non configuré. Contacter l'administrateur système.

Essayez l'une des opérations suivantes :

- Sur le panneau de contrôle de l'imprimante, appuyez sur **Continuer** pour effacer le message. Sur les modèles d'imprimantes non tactiles, appuyez sur  pour confirmer.
- Effectuez la configuration analogique du télécopieur. Si le message apparaît une fois que la configuration est terminée, contactez un technicien de support technique.

Numéro du poste de télécopie non configuré. Contacter l'administrateur système.

Essayez l'une des opérations suivantes :

- Sur le panneau de contrôle de l'imprimante, appuyez sur **Continuer** pour effacer le message. Sur les modèles d'imprimantes non tactiles, appuyez sur  pour confirmer.
- Effectuez la configuration analogique du télécopieur. Si le message apparaît une fois que la configuration est terminée, contactez un technicien de support technique.

[84.xy] Niveau unité de traitement d'images bas

Vous devrez peut-être commander une unité de traitement d'images. Si nécessaire, sélectionnez **Continuer** dans le panneau de commandes de l'imprimante pour effacer le message et poursuivre l'impression. Sur les modèles d'imprimantes non tactiles, appuyez sur  pour confirmer.

[84.xy] Niveau unité de traitement d'images presque bas

Si nécessaire, sélectionnez **Continuer** dans le panneau de commandes de l'imprimante pour effacer le message et poursuivre l'impression. Sur les modèles d'imprimantes non tactiles, appuyez sur  pour confirmer.

Niveau de l'unité de traitement d'images très bas, nombre de pages restantes estimé [x] [84.xy]

Vous devrez peut-être très rapidement remplacer l'unité de traitement d'images. Pour plus d'informations, reportez-vous à la section « Remplacement des fournitures » du *Guide de l'utilisateur*.

Si nécessaire, sélectionnez **Continuer** dans le panneau de commandes de l'imprimante pour effacer le message et poursuivre l'impression. Sur les modèles d'imprimantes à écran non tactile, appuyez sur  pour confirmer.

Format de papier incorrect, ouvrir [alimentation papier] [34]

Remarque : La source de papier peut être un bac ou un dispositif d'alimentation.

Essayez l'une ou plusieurs des solutions suivantes :

- Chargez la source d'alimentation avec le format de papier approprié.
- Dans le panneau de commandes de l'imprimante, sélectionnez **Continuer** pour supprimer le message et effectuer l'impression en utilisant une autre source de papier. Pour les imprimantes à écran tactile, appuyez sur  pour confirmer.
- Vérifiez les guides de longueur et de largeur de la source de papier et veillez à ce que le papier soit correctement chargé.
- Assurez-vous que les valeurs de type et de format de papier sont correctement définies dans les préférences d'impression ou la boîte de dialogue Imprimer.
- Assurez-vous que les valeurs de type et de format de papier sont définies dans le menu Papier du panneau de commandes de l'imprimante.
- Vérifiez que le format de papier est correctement défini. Par exemple, si l'option Format dispositif d'alimentation polyvalent est définie sur Universal, vérifiez que la largeur du papier est adaptée aux données imprimées.
- Annulez l'impression.

Insérer le tiroir [x]

Insérez le tiroir indiqué dans l'imprimante.

[37] Mémoire insuffisante, travaux suspendus supprimés

L'imprimante a supprimé certains travaux suspendus afin de traiter les travaux en cours.

Sélectionnez **Continue** pour effacer ce message. Pour les imprimantes à écran tactile, appuyez sur  pour confirmer.

[37] Mémoire insuffisante, certains travaux suspendus ne seront pas restaurés

Essayez l'une ou plusieurs des solutions suivantes :

- Sur le panneau de contrôle de l'imprimante, appuyez sur **Continuer** pour effacer le message. Pour les imprimantes à écran tactile, appuyez sur  pour confirmer.
- Supprimez d'autres travaux suspendus pour libérer la mémoire de l'imprimante.

[37] Mémoire insuffisante pour assembler les travaux

Essayez l'une ou plusieurs des solutions suivantes :

- Dans le panneau de commandes de l'imprimante, sélectionnez **Continuer** pour imprimer la partie du travail déjà stockée et commencer l'assemblage du reste du travail d'impression. Sur les modèles d'imprimantes non tactiles, appuyez sur  pour confirmer.
- Annulez le travail d'impression en cours.

[35] Mémoire insuffisante pour prendre en charge la fonction Economiser ressources

Installez davantage de mémoire dans l'imprimante ou sélectionnez **Continuer** dans le panneau de commandes de l'imprimante pour désactiver Economiser ressources, faire disparaître le message et poursuivre l'impression. Sur les modèles d'imprimantes non tactiles, appuyez sur  pour confirmer.

Charger le chargeur multifonction avec [chaîne personnalisée] [orientation]

Essayez les solutions suivantes :

- Alimentez le chargeur avec du papier de format et de type appropriés.
- Selon le modèle de l'imprimante, appuyez sur **Continuer** ou sur  pour supprimer le message et poursuivre l'impression.

Remarque : Si le chargeur ne contient pas de papier, la demande est ignorée et l'impression est effectuée à partir d'un tiroir sélectionné automatiquement.

- Annulez le travail d'impression en cours.

Charger le chargeur multifonction avec [nom du type personnalisé] [orientation]

Essayez les solutions suivantes :

- Alimentez le chargeur multifonction avec du papier de format et de type appropriés.
- Selon le modèle de l'imprimante, appuyez sur **Continuer** ou sur  pour supprimer le message et poursuivre l'impression.

Remarque : Si le chargeur ne contient pas de papier, la demande est ignorée et l'impression est effectuée à partir d'un tiroir sélectionné automatiquement.

- Annulez le travail d'impression en cours.

Charger le chargeur multifonction avec [format du papier] [orientation]

Essayez les solutions suivantes :

- Chargez le chargeur multifonction avec du papier au format approprié.
- Selon le modèle de l'imprimante, appuyez sur **Continuer** ou sur  pour supprimer le message et poursuivre l'impression.

Remarque : Si le chargeur ne contient pas de papier, la demande est ignorée et l'impression est effectuée à partir d'un tiroir sélectionné automatiquement.

- Annulez le travail d'impression en cours.

Charger le chargeur multifonction avec [type de papier] [format du papier] [orientation]

Essayez les solutions suivantes :

- Alimentez le chargeur multifonction avec du papier de format et de type appropriés.
- Selon le modèle de l'imprimante, appuyez sur **Continuer** ou sur  pour supprimer le message et poursuivre l'impression.

Remarque : Si le chargeur ne contient pas de papier, la demande est ignorée et l'impression est effectuée à partir d'un tiroir sélectionné automatiquement.

- Annulez le travail d'impression en cours.

Alimenter [alimentation papier] avec [chaîne personnalisée] [orientation du papier]

Essayez l'une ou plusieurs des solutions suivantes :

- Chargez du papier de type et de format appropriés.
- Pour utiliser le tiroir qui contient le format ou le type de papier approprié, sélectionnez **Chargement du papier terminé** sur le panneau de commandes de l'imprimante. Pour les imprimantes à écran tactile, appuyez sur  pour confirmer.

Remarque : Si l'imprimante détecte un tiroir qui contient du papier de format et de type appropriés, les documents sont imprimés à partir de ce tiroir. Dans le cas contraire, les documents sont imprimés à partir de la source de papier par défaut.

- Annulez le travail d'impression en cours.

Alimenter [alimentation papier] avec [nom du type personnalisé] [orientation du papier]

Essayez l'une ou plusieurs des solutions suivantes :

- Chargez du papier de type et de format appropriés.
- Pour utiliser le tiroir qui contient le format ou le type de papier approprié, sélectionnez **Chargement du papier terminé** sur le panneau de commandes de l'imprimante. Pour les imprimantes à écran tactile, appuyez sur  pour confirmer.

Remarque : Si l'imprimante détecte un tiroir qui contient du papier de format et de type appropriés, les documents sont imprimés à partir de ce tiroir. Dans le cas contraire, les documents sont imprimés à partir de la source de papier par défaut.

- Annulez le travail d'impression en cours.

Alimenter [alimentation papier] avec [format du papier] [orientation du papier]

Essayez l'une ou plusieurs des solutions suivantes :

- Alimentez le chargeur ou le tiroir avec du papier au format approprié.
- Pour utiliser le tiroir ou chargeur qui contient le format de papier approprié, sélectionnez **Chargement du papier terminé** sur le panneau de commandes de l'imprimante. Pour les imprimantes à écran tactile, appuyez sur  pour confirmer.

Remarque : Si l'imprimante détecte un tiroir qui contient du papier de format et de type appropriés, les documents sont imprimés à partir de ce tiroir. Dans le cas contraire, les documents sont imprimés à partir de la source de papier par défaut.

- Annulez le travail d'impression en cours.

Charger [source du papier] avec [type de papier] [format du papier] [orientation du papier]

Essayez l'une ou plusieurs des solutions suivantes :

- Chargez du papier de type et de format appropriés.
- Pour utiliser le tiroir ou chargeur qui contient le format et le type de papier appropriés, sélectionnez **Chargement du papier terminé** sur le panneau de commandes de l'imprimante. Pour les imprimantes à écran tactile, appuyez sur  pour confirmer.

Remarque : Si l'imprimante détecte un tiroir qui contient du papier de format et de type appropriés, les documents sont imprimés à partir de ce tiroir. Dans le cas contraire, les documents sont imprimés à partir de la source de papier par défaut.

- Annulez le travail d'impression en cours.

[80.xy] Niveau kit de maintenance bas

Vous devez commander un kit de maintenance. Pour plus d'informations, visitez le site Web de l'assistance Lexmark à l'adresse <http://support.lexmark.com> ou contactez l'assistance clientèle et précisez le message affiché.

Si nécessaire, sélectionnez **Continuer** pour faire disparaître le message et poursuivre l'impression. Pour les imprimantes à écran tactile, appuyez sur  pour confirmer.

[80.xy] Niveau kit de maintenance presque bas

Pour plus d'informations, visitez le site Web de l'assistance Lexmark à l'adresse <http://support.lexmark.com> ou contactez l'assistance clientèle et précisez le message affiché.

Si nécessaire, sélectionnez **Continuer** pour faire disparaître le message et poursuivre l'impression. Pour les imprimantes à écran tactile, appuyez sur  pour confirmer.

[80.xy] Niveau kit de maintenance très bas

Vous devrez peut-être très rapidement remplacer le kit de maintenance. Pour plus d'informations, contactez l'assistance clientèle à l'adresse <http://support.lexmark.com> ou votre technicien.

Si nécessaire, sélectionnez **Continuer** dans le panneau de commandes de l'imprimante pour effacer le message et poursuivre l'impression. Sur les modèles d'imprimantes non tactiles, appuyez sur  pour confirmer.

[38] Mémoire saturée

Essayez l'une ou plusieurs des solutions suivantes :

- Sur le panneau de commandes de l'imprimante, sélectionnez **Annuler le travail** pour effacer le message. Sur les modèles d'imprimantes non tactiles, appuyez sur  pour confirmer.
- Install additional printer memory.

Mémoire pleine, impossible d'imprimer les télécopies

Sur le panneau de commandes, procédez comme suit :

- Appuyez sur **Continuer la suspension des télécopies sans impression** pour effacer le message.
- Appuyez sur **Essayer d'imprimer** pour redémarrer l'imprimante et poursuivre l'impression.

[54] Erreur logicielle réseau [x]

Essayez l'une ou plusieurs des solutions suivantes :

- Sur le panneau de commandes de l'imprimante, sélectionnez **Continuer** pour poursuivre l'impression.

Pour les imprimantes à écran tactile, appuyez sur  pour confirmer.

- Eteignez l'imprimante, attendez environ 10 secondes, puis rallumez-la.
- Mettez à jour le microcode réseau de l'imprimante ou du serveur d'impression. Pour plus d'informations, visitez le site Web de l'assistance Lexmark à l'adresse <http://support.lexmark.com>.

Aucune ligne téléphonique analogique connectée au modem, le télécopieur est désactivé.

Raccordez l'imprimante à une ligne téléphonique analogique.

[33.xy] [supply type] non-Lexmark, reportez-vous au Guide de l'utilisateur.

Remarque : Le type de consommable peut être une cartouche de toner ou une unité d'image.



Un consommable ou un composant non-Lexmark a été détecté dans l'imprimante.

Pour un fonctionnement optimal de votre imprimante Lexmark, installez toujours des consommables et des composants Lexmark. L'utilisation de fournitures ou de pièces tierces risque d'affecter les performances, la fiabilité ou la durée de vie de l'imprimante et de ses composants de traitement d'images. Pour plus d'informations, reportez-vous à la section « [Utilisation de pièces et autres consommables authentiques Lexmark](#) » à la page 219.

Tous les indicateurs de longévité sont conçus pour fonctionner avec des consommables et des composants Lexmark et risquent de fournir des résultats inattendus en cas d'utilisation de consommables ou de composants tiers. Les composants de traitement d'images utilisés au-delà de la durée de vie prévue risquent d'endommager votre imprimante Lexmark ou ses composants.

Avertissement—Danger potentiel : L'utilisation de consommables ou de composants tiers peut avoir des conséquences sur la couverture de la garantie. Les dommages causés par l'utilisation de consommables ou de composants tiers risquent de ne pas être couverts par la garantie.

Pour accepter ces risques et continuer à utiliser des fournitures ou des composants tiers dans votre imprimante, appuyez simultanément sur  et le bouton # sur le panneau de commandes, pendant 15 secondes.

Pour les modèles d'imprimantes non tactiles, appuyez simultanément sur  et  sur le panneau de commandes pendant 15 secondes pour effacer le message et poursuivre l'impression.

Si vous n'acceptez pas ces risques, retirez la fourniture ou le composant tiers de votre imprimante et installez une fourniture ou un composant Lexmark.

Remarque : Pour consulter la liste des fournitures prises en charge, reportez-vous à la section « Commande de fournitures » ou consultez le site www.lexmark.com.

[52] Espace insuffisant dans la mémoire flash pour les ressources

Essayez l'une ou plusieurs des solutions suivantes :

- Sur le panneau de commandes de l'imprimante, sélectionnez **Continuer** pour effacer le message et poursuivre l'impression. Sur les modèles d'imprimantes non tactiles, appuyez sur  pour confirmer.
- Supprimez les polices, les macros et autres données stockées dans la mémoire flash.
- Effectuez la mise à niveau vers une carte mémoire d'une capacité de stockage plus importante.

Remarque : Les polices et macros téléchargées qui n'ont pas été stockées auparavant dans la mémoire flash sont supprimées.

L'imprimante a dû redémarrer. Le dernier travail est peut-être incomplet.

Sur le panneau de commandes, sélectionnez **Continuer** pour effacer le message et continuer l'impression.

Sur les modèles d'imprimantes non tactiles, appuyez sur  pour confirmer.

Pour obtenir de plus amples informations, rendez-vous sur <http://support.lexmark.com> ou contactez l'assistance clientèle.

[31.xy] Réinstaller la cartouche manquante ou qui ne répond pas

Essayez les solutions suivantes :

- Vérifiez si la cartouche de toner indiquée est manquante. Si c'est le cas, installez la cartouche de toner. Pour plus d'informations sur l'installation d'une cartouche de toner, reportez-vous à la section « Remplacement des fournitures ».
- Si la cartouche de toner est installée, retirez et réinstallez la cartouche de toner qui ne répond pas.

Remarque : Si le message apparaît une fois la fourniture réinstallée, remplacez la cartouche de toner. La cartouche peut être défectueuse ou il peut s'agir d'une fourniture tierce. Pour plus d'informations, reportez-vous à la section « [Utilisation de pièces et autres consommables authentiques Lexmark](#) » à la page 219.

Retirer le papier du réceptacle standard

Sortez la pile de papier du réceptacle standard. L'imprimante détecte automatiquement le retrait de papier et reprend l'impression.

Si le retrait du papier ne fait pas disparaître le message, sélectionnez **Continuer** sur le panneau de commandes de l'imprimante. Pour les imprimantes à écran tactile, appuyez sur  pour confirmer.

Replacer ts les origin. pr reprendre le trav.

A partir du le panneau de commandes de l'imprimante, essayez une ou plusieurs des options suivantes :

- Sélectionnez **Annuler le travail** pour effacer le message et annuler le travail de numérisation.
- Sélectionnez **Numériser depuis le DAA** pour poursuivre la numérisation à partir du DAA immédiatement après le dernier travail de numérisation réussi.
- Sélectionnez **Numériser depuis le scanner** pour poursuivre la numérisation immédiatement à partir du scanner après le dernier travail de numérisation réussi.
- Sélectionnez **Terminer l'impr. sans poursuivre la num.** pour terminer le dernier travail de numérisation réussi.
- Sélectionnez **Redémarrer le travail** pour redémarrer le travail de numérisation avec les mêmes paramètres que le travail de numérisation précédent.
- Sur les modèles d'imprimantes non tactiles, appuyez sur  pour confirmer.

[88.xy] Remplacer cartouche, nombre de pages restantes estimé 0

Remplacez la cartouche de toner indiquée pour effacer le message et poursuivre l'impression. Pour plus d'informations, reportez-vous à la notice d'utilisation fournie avec la fourniture ou à la section « Remplacement des fournitures » du *Guide de l'utilisateur*.

Remarque : Si vous ne disposez pas d'une cartouche de rechange, reportez-vous à la section « Commande de fournitures » du *Guide de l'utilisateur* ou consultez le site www.lexmark.com.

Remplacez l'unité de traitement d'images défectueuse [31.xy]

Remplacez l'unité de traitement d'images défectueuse indiquée pour effacer le message. Pour plus d'informations, reportez-vous à la notice du consommable ou reportez-vous à la section « Remplacement des fournitures » du *Guide de l'utilisateur*.

Remarque : Si vous ne disposez pas d'une unité de traitement d'images de rechange, reportez-vous à la section « Commande de fournitures » du *Guide de l'utilisateur* ou visitez www.lexmark.com.





[84.xy] Remplacer l'unité de traitement d'images, nombre de pages restantes estimé 0

Remplacez l'unité de traitement d'images indiquée pour effacer le message et poursuivre l'impression. Pour plus d'informations, reportez-vous à la notice d'utilisation fournie avec la fourniture ou à la section « Remplacement des fournitures » du *Guide de l'utilisateur*.

Remarque : Si vous ne disposez pas d'une unité de traitement d'images de rechange, reportez-vous à la section « Commande de fournitures » du *Guide de l'utilisateur* ou consultez le site www.lexmark.com.

Replacer originaux coincés pour reprendre le travail.

A partir du le panneau de commandes de l'imprimante, essayez une ou plusieurs des options suivantes :

- Sélectionnez **Annuler le travail** pour effacer le message et annuler le travail de numérisation. Sur les modèles d'imprimantes non tactiles, appuyez sur  pour confirmer.
- Sélectionnez **Numériser depuis le DAA** pour poursuivre la numérisation à partir du DAA immédiatement après le dernier travail de numérisation réussi. Sur les modèles d'imprimantes non tactiles, appuyez sur  pour confirmer.
- Sélectionnez **Numériser depuis le scanner** pour poursuivre la numérisation immédiatement à partir du scanner après le dernier travail de numérisation réussi. Sur les modèles d'imprimantes non tactiles, appuyez sur  pour confirmer.
- Sélectionnez **Terminer l'impr. sans poursuivre la num.** pour terminer le dernier travail de numérisation réussi. Sur les modèles d'imprimantes non tactiles, appuyez sur  pour confirmer.
- Sélectionnez **Redémarrer le travail** pour redémarrer le travail de numérisation avec les mêmes paramètres que le travail de numérisation précédent. Sur les modèles d'imprimantes non tactiles, appuyez sur  pour confirmer.

[80.xy] Remplacer le kit de maintenance

La maintenance planifiée de l'imprimante doit avoir lieu. Pour obtenir de plus amples informations, rendez-vous sur <http://support.lexmark.com> ou contactez votre technicien, et indiquez le message obtenu.

[31.xy] Remplacer l'unité de traitement d'images manquante

Installez l'unité de traitement d'images manquante. Pour plus d'informations, reportez-vous à la notice d'utilisation fournie avec le consommable.

[32.xy] Remplacer la cartouche non prise en charge

Retirez la cartouche de toner, puis installez-en une prise en charge pour effacer le message et poursuivre l'impression. Pour plus d'informations, reportez-vous à la notice d'utilisation fournie avec le consommable.

Cette erreur peut également être due à l'installation d'une cartouche Lexmark, telle qu'une cartouche à haut rendement, qui n'est pas conçue pour être utilisée dans ce produit.

Les codes d'erreur suivants indiquent qu'une cartouche de toner tierce est installée :

32.13
32.16
32.19
32.22
32.25
32.28
32.31
32.34
32.37

Pour plus d'informations, reportez-vous à la section « [Utilisation de pièces et autres consommables authentiques Lexmark](#) » à la page 219.

Remarque : Si vous ne disposez pas de cartouche de rechange, reportez-vous à la section « Commande de fournitures » ou consultez le site www.lexmark.com.

[32.xy] Remplacer l'unité d'image non prise en charge

Retirez l'unité d'image, puis installez-en une prise en charge pour effacer le message et poursuivre l'impression. Pour plus d'informations, reportez-vous à la notice d'utilisation fournie avec le consommable.

Cette erreur peut également être due à l'installation d'une unité de traitement d'images Lexmark, telle qu'une unité MICR, qui n'est pas conçue pour être utilisée dans ce produit.

Les codes d'erreur suivants indiquent qu'une cartouche tierce est installée :



32.13
32.16
32.19
32.22
32.25
32.28
32.31
32.34
32.37

Pour plus d'informations, reportez-vous à la section « [Utilisation de pièces et autres consommables authentiques Lexmark](#) » à la page 219.

Remarque : Si vous ne disposez pas d'unité de traitement d'images de rechange, reportez-vous à la section « Commande de fournitures » ou consultez le site www.lexmark.com.

Restaurer les travaux suspendus ?

Essayez l'une ou plusieurs des solutions suivantes :

- Sélectionnez **Restaurer** sur le panneau de commandes de l'imprimante pour restaurer tous les travaux suspendus enregistrés sur le disque dur de l'imprimante. Sur les modèles d'imprimantes non tactiles, appuyez sur  pour confirmer.
- Sélectionnez **Ne pas restaurer** sur le panneau de commandes de l'imprimante si vous ne souhaitez pas que les travaux d'impression soient restaurés. Sur les modèles d'imprimantes non tactiles, appuyez sur  pour confirmer.

Le capot du chargeur automatique du scanner est ouvert

Fermez le couvercle du CAD.

Scanner désactivé par l'administrateur [840.01]

Imprimez sans le scanner ou contactez la personne responsable du support de votre système.

Scanner désactivé. Contacter l'administrateur du système si le problème persiste. [840.02]

A partir du le panneau de commandes de l'imprimante, essayez une ou plusieurs des options suivantes :

- Sélectionnez **Continuer avec le scanner désactivé** pour revenir à l'écran d'accueil, puis contactez technicien de support système.
- Sélectionnez **Redémarrer et activer automatiquement le scanner** pour annuler le travail.

Remarque : Cette action permet d'activer scanner.

- Sur les modèles d'imprimantes non tactiles, appuyez sur  pour confirmer.

[2yy.xx] Bourrage scanner, retirer tous les originaux du scanner.

Retirez le papier coincé du scanner

Scanner jam, remove jammed originals from the scanner [2yy.xx] (Bourrage scanner, retirez les originaux coincés dans le scanner)

Retirez le papier coincé du scanner

Serveur SMTP non configuré. Contacter l'administrateur système.

Sur le panneau de contrôle de l'imprimante, appuyez sur **Continuer** pour effacer le message. Sur les modèles d'imprimantes non tactiles, appuyez sur  pour confirmer.

Remarque : Si le message s'affiche à nouveau, contactez un agent du support technique.

Certains travaux suspendus n'ont pas été restaurés

Sur le panneau de commandes de l'imprimante, sélectionnez **Continuer** pour supprimer le travail spécifié.

Sur les modèles d'imprimantes non tactiles, appuyez sur  pour confirmer.

Remarque : Les travaux suspendus qui ne sont pas restaurés sont conservés sur le disque dur de l'imprimante et sont inaccessibles.

Erreur logicielle réseau standard [54]

Essayez l'une ou plusieurs des solutions suivantes :

- Sur le panneau de commandes de l'imprimante, sélectionnez **Continuer** pour poursuivre l'impression.
Pour les imprimantes à écran tactile, appuyez sur  pour confirmer.
- Eteignez, puis rallumez l'imprimante.
- Mettez à jour le microcode réseau de l'imprimante ou du serveur d'impression. Pour plus d'informations, visitez le site Web de l'assistance Lexmark à l'adresse <http://support.lexmark.com>.

[56] Port USB standard désactivé

Sur le panneau de contrôle de l'imprimante, appuyez sur **Continuer** pour effacer le message. Sur les modèles d'imprimantes non tactiles, appuyez sur  pour confirmer.

Remarques :

- L'imprimante efface toutes les données reçues sur le port USB.
- Assurez-vous que l'option Tampon USB n'est pas désactivée.

Fourniture manquante pour terminer le travail en cours

Effectuez l'une des opérations suivantes :

- Installez l'élément manquant pour terminer le travail.
- Annulez le travail d'impression en cours.

Le périphérique fonctionne en mode sans échec. Il se peut que certains options d'impression soient désactivées ou produisent des résultats inattendus.

Sélectionnez **Continuer** pour effacer ce message. Sur les modèles d'imprimante à écran non tactile, appuyez sur  pour confirmer.

[58] Trop d'options mémoire flash installées

- 1 Eteignez l'imprimante.
- 2 Débranchez le cordon d'alimentation de la prise de courant.
- 3 Retirez la mémoire flash en trop.
- 4 Branchez le cordon d'alimentation sur une prise secteur correctement mise à la terre.
- 5 Remettez l'imprimante sous tension.

[58] Trop de tiroirs connectés

- 1 Eteignez l'imprimante.
- 2 Débranchez le cordon d'alimentation de la prise de courant.
- 3 Retirez les tiroirs en trop.
- 4 Branchez le cordon d'alimentation sur une prise secteur correctement mise à la terre.
- 5 Remettez l'imprimante sous tension.

[53] Mémoire flash non formatée détectée

Essayez l'une ou plusieurs des solutions suivantes :

- Sur le panneau de commandes de l'imprimante, sélectionnez **Continuer** pour arrêter la défragmentation et poursuivre l'impression. Sur les modèles d'imprimantes non tactiles, appuyez sur  pour confirmer.
- Formatez la mémoire flash.

Remarque : Si le message d'erreur reste affiché, la mémoire flash est peut-être défectueuse et doit être remplacée.

Serveur Weblink non configuré. Contacter l'administrateur système.

Sélectionnez **Continue** pour effacer ce message. Sur les modèles d'imprimantes non tactiles, appuyez sur  pour confirmer.

Remarque : Si le message s'affiche à nouveau, contactez un agent du support technique.

Résolution des problèmes d'impression

- « Problèmes d'imprimante de base » à la page 257
- « Problèmes matériels et d'options internes » à la page 260
- « Problèmes de chargement du papier » à la page 263

Problèmes d'imprimante de base

L'imprimante ne répond pas

Action	Oui	Non
<p>Etape 1 Vérifiez que l'imprimante est sous tension.</p> <p>L'imprimante est-elle sous tension ?</p>	Passez à l'étape 2.	Mettez l'imprimante sous tension.
<p>Etape 2 Vérifiez si l'imprimante est en mode Veille ou en mode Hibernation.</p> <p>L'imprimante est-elle en mode Veille ou Hibernation ?</p>	Appuyez sur le bouton Veille pour sortir l'imprimante du mode Veille ou du mode Hibernation.	Passez à l'étape 3.
<p>Etape 3 Vérifiez si une extrémité du câble d'alimentation est branché sur l'imprimante et l'autre dans une prise de courant correctement reliée à la terre.</p> <p>Le câble d'alimentation est-il branché sur l'imprimante et dans une prise de courant correctement reliée à la terre ?</p>	Passez à l'étape 4.	Branchez une extrémité du câble d'alimentation sur l'imprimante et l'autre dans une prise de courant correctement reliée à la terre.

Action	Oui	Non
<p>Etape 4</p> <p>Vérifiez les autres équipements électriques branchés dans la prise électrique.</p> <p>Les équipements électriques fonctionnent-ils ?</p>	<p>Débranchez les autres équipements électriques, puis mettez l'imprimante sous tension. Si l'imprimante ne fonctionne pas, rebranchez les autres équipements électriques.</p>	<p>Passez à l'étape 5.</p>
<p>Etape 5</p> <p>Vérifiez si les câbles reliant l'imprimante et l'ordinateur sont insérés dans les ports appropriés.</p> <p>Les câbles sont-ils insérés dans les câbles appropriés ?</p>	<p>Passez à l'étape 6.</p>	<p>Assurez-vous de faire correspondre les éléments suivants :</p> <ul style="list-style-type: none"> • Le symbole USB du câble avec le symbole USB de l'imprimante • Le câble Ethernet approprié dans le port Ethernet
<p>Etape 6</p> <p>Assurez-vous que l'alimentation électrique n'est coupée par aucun interrupteur ou coupe-circuit.</p> <p>L'alimentation électrique est-elle coupée par un interrupteur ou coupe-circuit ?</p>	<p>Eteignez l'interrupteur ou réinitialisez le coupe-circuit.</p>	<p>Passez à l'étape 7.</p>
<p>Etape 7</p> <p>Vérifiez si l'imprimante est branchée sur un parasurtenseur, un onduleur ou une rallonge.</p> <p>L'imprimante est-elle branchée sur un parasurtenseur, un onduleur ou une rallonge ?</p>	<p>Branchez directement le câble d'alimentation de l'imprimante dans une prise électrique correctement reliée à la terre.</p>	<p>Passez à l'étape 8.</p>
<p>Etape 8</p> <p>Vérifiez si une extrémité du câble de l'imprimante est branchée dans un port sur l'imprimante et l'autre à l'ordinateur, au serveur d'impression, à une option ou à tout autre périphérique réseau.</p> <p>Le câble de l'imprimante est-il correctement branché entre l'imprimante et l'ordinateur, le serveur d'impression, une option ou tout autre périphérique réseau ?</p>	<p>Passez à l'étape 9.</p>	<p>Branchez correctement le câble de l'imprimante entre l'imprimante et l'ordinateur, le serveur d'impression, une option ou tout autre périphérique réseau.</p>
<p>Etape 9</p> <p>Assurez-vous d'installer correctement toutes les options matérielles et de retirer tous les emballages.</p> <p>Toutes les options matérielles sont-elles correctement installées et tous les emballages sont-ils retirés ?</p>	<p>Passez à l'étape 10.</p>	<p>Mettez l'imprimante hors tension, retirez tous les emballages, réinstallez les options matérielles, puis mettez l'imprimante sous tension.</p>

Action	Oui	Non
<p>Etape 10 Vérifiez si vous avez sélectionné les paramètres de port appropriés dans le pilote d'imprimante.</p> <p>Les paramètres du port sont-ils corrects ?</p>	Passez à l'étape 11.	Utilisez les paramètres du pilote d'imprimante appropriés.
<p>Etape 11 Vérifiez le pilote d'imprimante installé.</p> <p>Le pilote d'imprimante approprié est-il installé ?</p>	Passez à l'étape 12.	Installez le pilote d'imprimante approprié.
<p>Etape 12 Eteignez l'imprimante, attendez environ 10 secondes, puis rallumez-la.</p> <p>L'imprimante fonctionne-t-elle ?</p>	Le problème est résolu.	Contact assistance clientèle .

L'écran de l'imprimante n'affiche rien

Action	Oui	Non
<p>Etape 1 Appuyez sur le bouton Veille sur le panneau de commandes de l'imprimante.</p> <p>Le message Prêt s'affiche-t-il sur l'écran de l'imprimante ?</p>	Le problème est résolu.	Passez à l'étape 2.
<p>Etape 2 Eteignez l'imprimante, attendez environ 10 secondes, puis rallumez-la.</p> <p>Les messages Veillez patienter et Prêt s'affichent-ils sur l'écran de l'imprimante ?</p>	Le problème est résolu.	Eteignez l'imprimante, puis contactez assistance clientèle .

Problèmes matériels et d'options internes

Impossible de détecter une option interne

Action	Oui	Non
<p>Etape 1 Mettez l'imprimante hors, puis attendez environ 10 secondes avant de la remettre sous tension.</p> <p>L'option interne fonctionne-t-elle correctement ?</p>	Le problème est résolu.	Passez à l'étape 2.
<p>Etape 2 Vérifiez si l'option interne est correctement installée dans la carte contrôleur.</p> <p>a Mettez l'imprimante hors tension à l'aide du commutateur Marche/arrêt et débranchez le câble d'alimentation de la prise électrique.</p> <p>b Vérifiez si l'option interne est installée dans le connecteur approprié de la carte contrôleur.</p> <p>c Branchez le câble d'alimentation sur l'imprimante, puis sur une prise de courant correctement reliée à la terre, puis mettez l'imprimante sous tension.</p> <p>L'option interne est-elle correctement installée dans la carte contrôleur ?</p>	Passez à l'étape 3.	Raccordez l'option interne à la carte contrôleur.
<p>Etape 3 Imprimez la page des paramètres de menu, puis vérifiez si l'option interne apparaît dans la liste des fonctionnalités installées.</p> <p>L'option interne figure-t-elle sur la page des paramètres de menu ?</p>	Passez à l'étape 4.	Réinstallez l'option interne.
<p>Etape 4 a Vérifiez si l'option interne est sélectionnée. Il peut être nécessaire d'ajouter l'option interne manuellement dans le pilote d'imprimante afin de la rendre disponible pour les travaux d'impression. Pour plus d'informations, reportez-vous à la section « Ajout d'options disponibles dans le pilote d'impression » à la page 47.</p> <p>b Relancez la tâche d'impression.</p> <p>L'option interne fonctionne-t-elle correctement ?</p>	Le problème est résolu.	Contact assistance clientèle .

ISP (Internet Solutions Port) ne fonctionne pas correctement

Action	Oui	Non
<p>Etape 1 Assurez-vous qu'un port ISP (Internal Solutions Port) est installé.</p> <p>a Installez le module ISP. Pour plus d'informations, reportez-vous à la section « Installation d'un port Internal Solutions Port » à la page 31.</p> <p>b Imprimez la page de paramètres de menu et vérifiez si le port apparaît dans la liste des options installées.</p> <p>Le port ISP apparaît-il dans la liste des options installées ?</p>	<p>Passez à l'étape 2.</p>	<p>Vérifiez si vous disposez d'un port ISP pris en charge.</p> <p>Remarque : Un port ISP d'une autre imprimante peut ne pas fonctionner sur cette imprimante.</p>
<p>Etape 2 Vérifiez le câble et la connexion du port ISP.</p> <p>a Utilisez un câble approprié, puis assurez-vous qu'il est correctement connecté au port ISP.</p> <p>b Vérifiez si le câble de l'interface ISP est correctement connecté dans la prise de la carte logique.</p> <p>Remarque : Le câble de l'interface ISP et la prise de la carte logique suivent un code de couleurs.</p> <p>Le port ISP fonctionne-t-il correctement ?</p>	<p>Le problème est résolu.</p>	<p>Contact assistance clientèle.</p>

Problèmes de bac

Action	Oui	Non
<p>Etape 1</p> <p>a Ouvrez le tiroir, puis effectuez une ou plusieurs des actions suivantes :</p> <ul style="list-style-type: none"> • Vérifiez s'il y a des bourrages papier ou des feuilles mal engagées. • Assurez-vous que les repères de format sur les guide-papier sont alignés sur les repères de format de papier sur le bac. • Si vous imprimez sur du papier personnalisé, assurez-vous que les guide-papier touchent le bord du papier. • Assurez-vous que le papier est en dessous du repère de chargement maximal. • Assurez-vous que le papier est chargé bien à plat dans le bac. <p>b Vérifiez si le bac est complètement fermé.</p> <p>Le bac fonctionne-t-il ?</p>	<p>Le problème est résolu.</p>	<p>Passez à l'étape 2.</p>
<p>Etape 2</p> <p>a Eteignez l'imprimante, attendez environ 10 secondes, puis rallumez-la.</p> <p>b Relancez la tâche d'impression.</p> <p>Le bac fonctionne-t-il ?</p>	<p>Le problème est résolu.</p>	<p>Passez à l'étape 3.</p>

Action	Oui	Non
<p>Etape 3</p> <p>Vérifiez que le bac est installé et reconnu par l'imprimante.</p> <p>Imprimez la page de paramètres de menu, puis vérifiez si le tiroir apparaît dans la liste des fonctionnalités installées.</p> <p>Le bac apparaît-il dans la page de paramètres de menu ?</p>	Passez à l'étape 4.	Réinstallez le bac. Pour plus d'informations, consultez la documentation d'installation fournie avec le bac.
<p>Etape 4</p> <p>Vérifiez si le bac est disponible sur le pilote d'imprimante</p> <p>Remarque : Il peut être nécessaire d'ajouter le bac manuellement dans le pilote d'imprimante afin de le rendre disponible pour les travaux d'impression. Pour plus d'informations, reportez-vous à la section « Ajout d'options disponibles dans le pilote d'impression » à la page 47.</p> <p>Le bac est-il disponible dans le pilote d'imprimante ?</p>	Le problème est résolu.	Contact assistance clientèle .

La carte d'interface parallèle/USB ne fonctionne pas correctement

Action	Oui	Non
<p>Etape 1</p> <p>Assurez-vous que la carte d'interface USB ou parallèle est installée.</p> <p>a Installez la carte d'interface USB ou parallèle. Pour plus d'informations, reportez-vous à la section « Installation d'un port Internal Solutions Port » à la page 31.</p> <p>b Imprimez la page de paramètres de menu et vérifiez si la carte d'interface USB ou parallèle apparaît dans la liste des options installées.</p> <p>La carte d'interface USB ou parallèle apparaît-elle dans la liste des options installées ?</p>	Passez à l'étape 2.	Vérifiez si vous disposez d'une carte d'interface USB ou parallèle prise en charge . Remarque : Une carte d'interface USB ou parallèle d'une autre imprimante peut ne pas fonctionner sur cette imprimante.
<p>Etape 2</p> <p>Vérifiez si vous utilisez le câble approprié et qu'il est correctement connecté à la carte d'interface USB ou parallèle.</p> <p>Le câble approprié est-il correctement connecté à la carte d'interface USB ou parallèle ?</p>	Contact assistance clientèle .	Connectez le câble au connecteur de la carte d'interface USB ou parallèle.

Problèmes de chargement du papier

Les pages bloquées ne sont pas réimprimées

Action	Oui	Non
<p>Activez la correction bourrage.</p> <p>a Dans l'écran d'accueil, accédez à :</p> <p> > Paramètres > Paramètres généraux > Récupération d'impression</p> <p>b A partir du menu Correction bourrage, appuyez sur les flèches pour accéder à Activé ou Auto.</p> <p>c Appuyez sur Envoyer.</p> <p>Les pages sont-elles réimprimées après un bourrage ?</p>	Le problème est résolu.	Contact assistance clientèle .

Bourrages papier fréquents

Action	Oui	Non
<p>Etape 1</p> <p>a Ouvrez le tiroir, puis effectuez une ou plusieurs des actions suivantes :</p> <ul style="list-style-type: none"> • Assurez-vous que le papier est chargé bien à plat dans le tiroir. • Assurez-vous que les repères de format sur les guide-papier sont alignés sur les repères de format de papier sur le tiroir. • Assurez-vous que les guide-papier sont alignés sur le bord de la pile de papier. • Assurez-vous que le papier est en dessous du repère de chargement maximal. • Assurez-vous d'imprimer sur un format et un type de papier recommandés. <p>b Insérez le tiroir correctement.</p> <p>Si l'option Correction bourrage est activée, les travaux d'impression se réimprimeront automatiquement.</p> <p>Les bourrages papier surviennent-ils toujours fréquemment ?</p>	Passez à l'étape 2.	Le problème est résolu.
<p>Etape 2</p> <p>a Chargez du papier provenant d'une nouvelle ramette.</p> <p>Remarque : Le papier a été exposé à un taux d'humidité élevé. Conservez le papier dans son emballage d'origine jusqu'à utilisation.</p> <p>b Relancez la tâche d'impression.</p> <p>Les bourrages papier surviennent-ils toujours fréquemment ?</p>	Passez à l'étape 3.	Le problème est résolu.

Action	Oui	Non
<p>Etape 3</p> <p>a Consultez les astuces permettant d'éviter les bourrages. Pour plus d'informations, reportez-vous à la section « Réduction des risques de bourrage » à la page 230.</p> <p>b Suivez les recommandations, puis renvoyez le travail d'impression.</p> <p>Les bourrages papier surviennent-ils toujours fréquemment ?</p>	Contact assistance clientèle .	Le problème est résolu.

Le message Bourrage papier reste affiché après le dégagement du bourrage.

Action	Oui	Non
<p>Vérifiez l'ensemble du trajet du papier pour trouver le papier coincé.</p> <p>a Retirez le papier coincé.</p> <p>b Sur le panneau de contrôle de l'imprimante, appuyez sur Continuer pour effacer le message.</p> <p>Le message de bourrage papier s'affiche-t-il toujours ?</p>	Contact assistance clientèle .	Le problème est résolu.

Résolution des problèmes d'impression

Problèmes d'impression

Les documents confidentiels et suspendus ne s'impriment pas

Action	Oui	Non
<p>Etape 1</p> <p>a A partir du panneau de commande, vérifiez que les documents apparaissent dans la liste des travaux suspendus.</p> <p>Remarque : si ces documents ne sont pas répertoriés, imprimez-les à l'aide des options Imprimer et Suspendre.</p> <p>b Imprimez les documents.</p> <p>Les documents s'impriment-ils ?</p>	Le problème est résolu.	Passez à l'étape 2.
<p>Etape 2</p> <p>Le travail d'impression peut contenir des erreurs de formatage ou des données non valides.</p> <ul style="list-style-type: none"> Supprimez le travail d'impression, puis renvoyez-le. Dans le cas des fichiers PDF, créez un nouveau fichier, puis imprimez-le. <p>Les documents s'impriment-ils ?</p>	Le problème est résolu.	Passez à l'étape 3.

Action	Oui	Non
<p>Etape 3</p> <p>Si vous imprimez depuis Internet, l'imprimante considère peut-être les multiples titres de travaux comme des doublons.</p> <p>Pour les utilisateurs Windows</p> <p>a Ouvrez la boîte de dialogue Préférences d'impression.</p> <p>b Dans la section Imprimer et suspendre, cochez la case Conserver les documents en double.</p> <p>c Entrez un code PIN.</p> <p>d Relancez le travail d'impression.</p> <p>Pour les utilisateurs Macintosh</p> <p>a Enregistrez chaque travail sous un nom différent.</p> <p>b Envoyez le travail individuellement.</p> <p>Les documents s'impriment-ils ?</p>	Le problème est résolu.	Passez à l'étape 4.
<p>Etape 4</p> <p>a Supprimez certains travaux suspendus pour libérer la mémoire de l'imprimante.</p> <p>b Relancez le travail d'impression.</p> <p>Les documents s'impriment-ils ?</p>	Le problème est résolu.	Passez à l'étape 5.
<p>Etape 5</p> <p>a Ajoutez de la mémoire à l'imprimante.</p> <p>b Relancez le travail d'impression.</p> <p>Les documents s'impriment-ils ?</p>	Le problème est résolu.	Contactez l'assistance clientèle .

Le message d'erreur de lecture du lecteur flash s'affiche

Action	Oui	Non
<p>Etape 1</p> <p>Vérifiez si le lecteur flash est inséré dans le port USB avant.</p> <p>Remarque : Le lecteur flash ne fonctionne pas dans le port USB arrière.</p> <p>Le lecteur flash est-il inséré dans le port USB avant ?</p>	Passez à l'étape 2.	Insérez le lecteur flash dans le port USB situé à l'avant.
<p>Etape 2</p> <p>Vérifiez si le voyant lumineux du panneau de commandes de l'imprimante clignote en vert.</p> <p>Remarque : Lorsque le voyant clignote en vert, cela signifie que l'imprimante est occupée.</p> <p>Le voyant lumineux clignote-t-il en vert ?</p>	Attendez que l'imprimante soit prête, affichez la liste des travaux suspendus, puis imprimez les documents.	Passez à l'étape 3.

Action	Oui	Non
<p>Etape 3</p> <p>a Vérifiez si un message d'erreur s'affiche à l'écran.</p> <p>b Effacez le message.</p> <p>Le message d'erreur apparaît-il toujours ?</p>	Passez à l'étape 4.	Le problème est résolu.
<p>Etape 4</p> <p>Vérifiez si le lecteur flash est pris en charge.</p> <p>Pour plus d'informations sur les lecteurs flash USB testés et approuvés, reportez-vous à la section « Lecteurs flash et types de fichiers pris en charge » à la page 80.</p> <p>Le message d'erreur apparaît-il toujours ?</p>	Passez à l'étape 5.	Le problème est résolu.
<p>Etape 5</p> <p>Vérifiez si l'agent du support technique a désactivé le port USB.</p> <p>Le message d'erreur apparaît-il toujours ?</p>	Contact assistance clientèle .	Le problème est résolu.

Des caractères incorrects s'impriment.

Action	Oui	Non
<p>Etape 1</p> <p>Assurez-vous que l'imprimante n'est pas en mode Dépistage Hex.</p> <p>Remarque : Si le message Hex prêt s'affiche sur l'écran de l'imprimante, éteignez l'imprimante puis rallumez-la pour désactiver le mode Dépistage Hex.</p> <p>L'imprimante est-elle en mode Dépistage Hex ?</p>	Désactivez le mode Dépistage Hex	Passez à l'étape 2.
<p>Etape 2</p> <p>a A partir du panneau de commandes de l'imprimante, sélectionnez Réseau standard ou Réseau [x], puis activez SmartSwitch.</p> <p>b Relancez la tâche d'impression.</p> <p>Des caractères incorrects sont-ils imprimés ?</p>	Contact assistance clientèle .	Le problème est résolu.

Le travail est imprimé depuis un bac inapproprié ou sur un papier inadéquat.

Action	Oui	Non
<p>Etape 1</p> <p>a Vérifiez que le papier sur lequel vous imprimez est pris en charge par le bac.</p> <p>b Relancez la tâche d'impression.</p> <p>Le travail est-il imprimé à partir du bac et sur le papier appropriés ?</p>	Le problème est résolu.	Passez à l'étape 2.

Action	Oui	Non
<p>Etape 2</p> <p>a A partir du menu Papier du panneau de commandes de l'imprimante, définissez le format et le type de papier de manière à ce qu'ils correspondent au papier chargé dans le bac.</p> <p>b Relancez la tâche d'impression.</p> <p>Le travail est-il imprimé à partir du bac et sur le papier appropriés ?</p>	Le problème est résolu.	Passez à l'étape 3.
<p>Etape 3</p> <p>a En fonction de votre système d'exploitation, ouvrez la boîte de dialogue Préférences d'impression ou Imprimer, puis spécifiez le type de papier.</p> <p>b Relancez la tâche d'impression.</p> <p>Le travail est-il imprimé à partir du bac et sur le papier appropriés ?</p>	Le problème est résolu.	Passez à l'étape 4.
<p>Etape 4</p> <p>a Vérifiez si les bacs ne sont pas chaînés.</p> <p>b Relancez la tâche d'impression.</p> <p>Le travail est-il imprimé à partir du bac et sur le papier appropriés ?</p>	Le problème est résolu.	Contact assistance clientèle .

les travaux volumineux ne sont pas assemblés

Action	Oui	Non
<p>Etape 1</p> <p>a A partir du menu Finition du panneau de commandes de l'imprimante, définissez le paramètre Assemblage sur « (1,2,3) (1,2,3) ».</p> <p>b Relancez la tâche d'impression.</p> <p>Le travail est-il imprimé et assemblé correctement ?</p>	Le problème est résolu.	Passez à l'étape 2.
<p>Etape 2</p> <p>a A partir du logiciel de l'imprimante, définissez Assemblage sur « (1,2,3) (1,2,3) ».</p> <p>Remarque : Si vous définissez Assemblage sur « (1,1,1) (2,2,2) » dans le logiciel, le paramètre défini dans le menu Finition est ignoré.</p> <p>b Relancez la tâche d'impression.</p> <p>Le travail est-il imprimé et assemblé correctement ?</p>	Le problème est résolu.	Passez à l'étape 3.
<p>Etape 3</p> <p>Pour réduire la complexité du travail, diminuez le nombre des polices et leur taille, le nombre et la complexité des images ainsi que le nombre de pages.</p> <p>Le travail est-il imprimé et assemblé correctement ?</p>	Le problème est résolu.	Contact assistance clientèle .

Les fichiers PDF multilingues ne s'impriment pas

Action	Oui	Non
<p>Etape 1</p> <p>a Vérifiez si les options d'impression de la sortie PDF sont définies pour intégrer toutes les polices. Pour plus d'informations, reportez-vous à la documentation fournie avec Adobe Acrobat.</p> <p>b Générez un nouveau fichier PDF, puis envoyez à nouveau le travail d'impression.</p> <p>Les fichiers sont-ils imprimés ?</p>	Le problème est résolu.	Passez à l'étape 2.
<p>Etape 2</p> <p>a Dans Adobe Acrobat, ouvrez le document à imprimer.</p> <p>b Cliquez sur Fichier > Imprimer > Options avancées > Imprimer comme image > OK > OK.</p> <p>Les fichiers sont-ils imprimés ?</p>	Le problème est résolu.	Contact assistance clientèle .

Impression lente

Remarques :

- Lorsque vous imprimez sur du papier étroit, l'imprimante imprime à une vitesse réduite afin de ne pas endommager l'unité de fusion.
- La vitesse d'impression peut être réduite lorsque vous imprimez sur une période prolongée ou à des températures élevées.

Action	Oui	Non
<p>Etape 1</p> <p>a Assurez-vous que le format du papier chargé dans le bac correspond au type d'unité de fusion. Remarque : Utilisez une unité de fusion 110 volts pour imprimer sur du papier au format Lettre et une unité de fusion 220 volts pour imprimer sur du papier au format A4.</p> <p>b Relancez la tâche d'impression.</p> <p>La vitesse d'impression est-elle plus rapide ?</p>	Le problème est résolu.	Passez à l'étape 2.
<p>Etape 2</p> <p>a Remplacez l'unité de fusion. Pour plus d'informations sur l'installation de l'unité de fusion, reportez-vous à la notice d'utilisation fournie avec le composant.</p> <p>b Relancez la tâche d'impression.</p> <p>La vitesse d'impression est-elle plus rapide ?</p>	Le problème est résolu.	Contact assistance clientèle .

Les travaux d'impression ne s'impriment pas

Action	Oui	Non
<p>Etape 1</p> <p>a Depuis le document que vous tentez d'imprimer, ouvrez la boîte de dialogue Imprimer et vérifiez si vous avez sélectionné l'imprimante correcte.</p> <p>Remarque : Si tel n'est pas le cas, vous devez sélectionner l'imprimante pour chaque document que vous souhaitez imprimer.</p> <p>b Relancez la tâche d'impression.</p> <p>Les travaux s'impriment-ils ?</p>	Le problème est résolu.	Passez à l'étape 2.
<p>Etape 2</p> <p>a Vérifiez si l'imprimante est branchée et sous tension, et si Prêt s'affiche sur l'écran de l'imprimante.</p> <p>b Relancez la tâche d'impression.</p> <p>Les travaux sont-ils imprimés ?</p>	Le problème est résolu.	Passez à l'étape 3.
<p>Etape 3</p> <p>Si un message d'erreur s'affiche sur l'écran de l'imprimante, effacez-le.</p> <p>Remarque : L'imprimante poursuit l'impression une fois le message effacé.</p> <p>Les travaux s'impriment-ils ?</p>	Le problème est résolu.	Passez à l'étape 4.
<p>Etape 4</p> <p>a Vérifiez si les ports (USB, série ou Ethernet) fonctionnent et si les câbles sont solidement raccordés à l'ordinateur et à l'imprimante.</p> <p>Remarque : Pour plus d'informations, consultez la documentation d'installation fournie avec l'imprimante.</p> <p>b Relancez la tâche d'impression.</p> <p>Les travaux s'impriment-ils ?</p>	Le problème est résolu.	Passez à l'étape 5.
<p>Etape 5</p> <p>a Eteignez l'imprimante, attendez environ 10 secondes, puis rallumez-la.</p> <p>b Relancez la tâche d'impression.</p> <p>Les travaux sont-ils imprimés ?</p>	Le problème est résolu.	Passez à l'étape 6.

Action	Oui	Non
<p>Etape 6</p> <p>a Désinstallez, puis réinstallez le logiciel de l'imprimante. Pour plus d'informations, reportez-vous à la section « Installation du logiciel de l'imprimante » à la page 47.</p> <p>Remarque : Le logiciel de l'imprimante est disponible à l'adresse http://support.lexmark.com.</p> <p>b Relancez la tâche d'impression.</p> <p>Les travaux sont-ils imprimés ?</p>	Le problème est résolu.	Contactez l'assistance clientèle .

Le travail d'impression prend plus de temps que prévu

Action	Oui	Non
<p>Etape 1</p> <p>Modifier les paramètres environnementaux de l'imprimante.</p> <p>a A partir du panneau de commandes de l'imprimante, allez sur : Paramètres > Paramètres généraux</p> <p>b Sélectionnez Mode Eco ou Mode Silencieux, puis sélectionnez Désactivé.</p> <p>Remarque : La désactivation du mode Eco ou du mode Silencieux peut augmenter la consommation électrique ou de fournitures, ou des deux.</p> <p>Le document a-t-il été imprimé ?</p>	Le problème est résolu.	Passez à l'étape 2.
<p>Etape 2</p> <p>Diminuez le nombre des polices et leur taille, le nombre et la complexité des images ainsi que le nombre de pages du travail d'impression, puis renvoyez le travail</p> <p>Le document a-t-il été imprimé ?</p>	Le problème est résolu.	Passez à l'étape 3.
<p>Etape 3</p> <p>a Supprimez des travaux stockés dans la mémoire de l'imprimante.</p> <p>b Relancez la tâche d'impression.</p> <p>Le document a-t-il été imprimé ?</p>	Le problème est résolu.	Passez à l'étape 4.
<p>Etape 4</p> <p>a Désactivez la fonction Protection page. A partir du panneau de commandes de l'imprimante, allez sur : Paramètres > Paramètres généraux > Reprise de l'impression > Protection de la page > Désactivé</p> <p>b Relancez la tâche d'impression.</p> <p>Le document a-t-il été imprimé ?</p>	Le problème est résolu.	Passez à l'étape 5.

Action	Oui	Non
<p>Etape 5</p> <p>a Vérifiez si les branchements des câbles sur l'imprimante et le serveur d'impression sont corrects. Pour plus d'informations, consultez la documentation d'installation fournie avec l'imprimante.</p> <p>b Relancez la tâche d'impression.</p> <p>Le document a-t-il été imprimé ?</p>	Le problème est résolu.	Passez à l'étape 6.
<p>Etape 6</p> <p>Installez de la mémoire supplémentaire dans l'imprimante, puis renvoyez le travail d'impression.</p> <p>Le document a-t-il été imprimé ?</p>	Le problème est résolu.	Contact assistance clientèle .

La fonction de chaînage des bacs ne fonctionne pas.

Remarques :

- Les bacs ne parviennent pas à détecter la longueur du papier.
- Le chargeur multifonction ne détecte pas automatiquement le format du papier. Vous devez définir le format dans le menu Format/Type papier.

Action	Oui	Non
<p>Etape 1</p> <p>a Ouvrez les bacs, puis vérifiez s'ils contiennent du papier correspondant au format et au type.</p> <ul style="list-style-type: none"> • Vérifiez si les guide-papier sont positionnés de manière appropriée par rapport au format du papier chargé dans chaque bac. • Assurez-vous que les repères de format sur les guide-papier sont alignés sur les repères de format de papier sur le bac. <p>b Relancez la tâche d'impression.</p> <p>Les bacs sont-ils correctement chaînés ?</p>	Le problème est résolu.	Passez à l'étape 2.
<p>Etape 2</p> <p>a A partir du panneau de commandes de l'imprimante, définissez le format et le type de papier dans le menu Papier de manière à ce qu'ils correspondent au papier chargé dans les bacs à chaîner.</p> <p>Remarque : Le format et le type de papier doivent correspondre aux bacs à chaîner.</p> <p>b Relancez la tâche d'impression.</p> <p>Les bacs sont-ils correctement chaînés ?</p>	Le problème est résolu.	Contact assistance clientèle .

Des sauts de page inattendus se produisent

Action	Oui	Non
<p>Augmentez le délai d'impression.</p> <p>a Dans l'écran d'accueil, accédez à :</p> <p> > Paramètres > Paramètres généraux > Délais</p> <p>b Augmentez la valeur du délai d'impression, puis appuyez sur Envoyer.</p> <p>c Relancez la tâche d'impression.</p> <p>Le fichier s'est-il imprimé correctement ?</p>	Le problème est résolu.	Vérifiez les sauts de page manuels dans le fichier d'origine.

Problèmes de qualité d'impression

Les bords des caractères sont irréguliers ou inégaux.

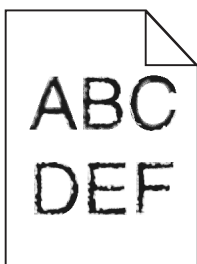

Action	Oui	Non
<p>Etape 1</p> <p>a Imprimez une liste des échantillons de polices pour vérifier si les polices utilisées sont prises en charge par l'imprimante.</p> <p>1 A partir du panneau de commandes de l'imprimante, allez sur :</p> <p> > Rapports > Imprimer polices</p> <p>2 Appuyez sur Polices PCL ou Polices PostScript.</p> <p>b Choisissez une police prise en charge par l'imprimante ou installez la police que vous souhaitez utiliser. Pour de plus amples informations, contactez la personne en charge du support technique du système.</p> <p>c Relancez la tâche d'impression.</p> <p>L'impression présente-t-elle toujours des caractères irréguliers ?</p>	<p>Passer à l'étape 2.</p>	Le problème est résolu.
<p>Etape 2</p> <p>a Choisissez une police prise en charge par l'imprimante ou installez la police que vous souhaitez utiliser sur votre ordinateur. Pour de plus amples informations, contactez la personne en charge du support technique du système.</p> <p>b Relancez la tâche d'impression.</p> <p>L'impression présente-t-elle toujours des caractères irréguliers ?</p>	<p>Contact assistance clientèle.</p>	Le problème est résolu.

Pages ou images tronquées

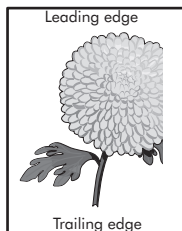
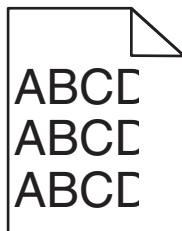

Action	Oui	Non
<p>Etape 1</p> <p>a Ajustez les guides de longueur et de largeur du tiroir au format du papier chargé.</p> <p>b Relancez la tâche d'impression.</p> <p>La page ou l'image est-elle tronquée ?</p>	Passez à l'étape 2.	Le problème est résolu.
<p>Etape 2</p> <p>A partir du panneau de commandes de l'imprimante, définissez le format et le type de papier dans le menu Papier de manière à ce qu'ils correspondent au papier chargé dans le tiroir.</p> <p>Le format et le type de papier correspondent-ils à ceux du papier chargé dans le tiroir ?</p>	Passez à l'étape 3.	<p>Essayez une ou plusieurs des solutions suivantes :</p> <ul style="list-style-type: none"> • Spécifiez le format de papier dans les paramètres du tiroir de manière à ce qu'il corresponde au papier chargé dans le tiroir. • Remplacez le papier chargé dans le tiroir de manière à ce qu'il corresponde au format de papier spécifié dans les paramètres du tiroir.
<p>Etape 3</p> <p>a Selon votre système d'exploitation, définissez le format de papier à partir des Préférences d'impression ou de la boîte de dialogue Imprimer.</p> <p>b Relancez la tâche d'impression.</p> <p>La page ou l'image est-elle tronquée ?</p>	Passez à l'étape 4.	Le problème est résolu.

Action	Oui	Non
<p>Etape 4</p> <p>a Réinstallez l'unité de traitement d'images.</p> <ol style="list-style-type: none"> 1 Retirez la cartouche de toner. 2 Retirez l'unité de traitement d'images. <p>Avertissement—Danger potentiel : N'exposez pas l'unité de traitement d'images à la lumière directe pendant plus de dix minutes. Une exposition prolongée à la lumière pourrait provoquer des problèmes de qualité d'impression.</p> <ol style="list-style-type: none"> 3 Installez l'unité de traitement d'images, puis la cartouche. <p>b Relancez la tâche d'impression.</p> <p>La page ou l'image est-elle tronquée ?</p>	Contact assistance clientèle .	Le problème est résolu.

Des images compressées apparaissent sur les impressions

Remarque : Imprimer sur du papier au format Lettre avec une unité de fusion 220 volts comprime les images.

Action	Oui	Non
<p>Etape 1</p> <p>a Assurez-vous que le format du papier chargé dans le bac correspond au type d'unité de fusion.</p> <p>Remarque : Utilisez une unité de fusion 110 volts pour imprimer sur du papier au format Lettre et une unité de fusion 220 volts pour imprimer sur du papier au format A4.</p> <p>b Relancez la tâche d'impression.</p> <p>Les images compressées apparaissent-elles toujours ?</p>	Le problème est résolu.	Passez à l'étape 2.
<p>Etape 2</p> <p>a Remplacez l'unité de fusion. Pour plus d'informations sur l'installation de l'unité de fusion, reportez-vous à la notice d'utilisation fournie avec le composant.</p> <p>b Relancez la tâche d'impression.</p> <p>Les images compressées apparaissent-elles toujours ?</p>	Le problème est résolu.	Contact assistance clientèle .

Le fond des impressions est gris

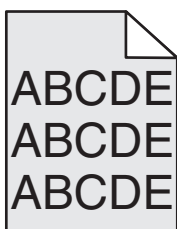

Action	Oui	Non
<p>Etape 1</p> <p>Vérifier si Autoriser le retrait de l'arrière-plan est réglé sur Désactivé.</p> <p>a A partir du menu Paramètres généraux, réglez Autoriser le retrait de l'arrière-plan sur Activé.</p> <p>b Relancez la tâche d'impression.</p> <p>L'arrière-plan a-t-il disparu des impressions ?</p>	Le problème est résolu.	Passez à l'étape 2.
<p>Etape 2</p> <p>Réduisez l'intensité du toner.</p> <p>a Dans le menu Qualité, sélectionnez une valeur qui diminuera l'intensité du toner.</p> <ul style="list-style-type: none"> • 4 correspond au paramètre usine. • Si l'option Mode d'impression est définie sur Noir uniquement, la valeur 5 augmente la densité et l'intensité du toner pour l'ensemble des travaux d'impression. <p>b Relancez la tâche d'impression.</p> <p>L'arrière-plan a-t-il disparu des impressions ?</p>	Le problème est résolu.	Passez à l'étape 3.
<p>Etape 3</p> <p>Réinstallez la cartouche de toner.</p> <p>a Retirez la cartouche.</p> <p>b Installer la cartouche.</p> <p>c Relancez la tâche d'impression.</p> <p>L'arrière-plan a-t-il disparu des impressions ?</p>	Le problème est résolu.	Passez à l'étape 4.
<p>Etape 4</p> <p>Vérifiez si l'arrière-plan blanc est sélectionné.</p> <p>a Selon le système d'exploitation, réglez l'arrière-plan blanc à partir de la boîte de dialogue Propriétés d'impression ou Imprimer.</p> <p>b Relancez la tâche d'impression.</p> <p>L'arrière-plan a-t-il disparu des impressions ?</p>	Le problème est résolu.	Contact assistance clientèle .

Des blancs horizontaux apparaissent sur les impressions

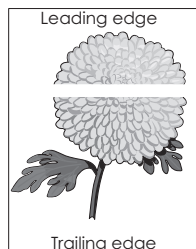

Action	Oui	Non
<p>Etape 1</p> <p>a Assurez-vous que votre programme utilise un motif de remplissage correct.</p> <p>b Relancez la tâche d'impression.</p> <p>Des blancs horizontaux apparaissent-ils sur les impressions ?</p>	Passez à l'étape 2.	Le problème est résolu.
<p>Etape 2</p> <p>a Chargez le tiroir ou chargeur spécifié avec un type de papier recommandé.</p> <p>b Relancez la tâche d'impression.</p> <p>Des blancs horizontaux apparaissent-ils sur les impressions ?</p>	Passez à l'étape 3.	Le problème est résolu.
<p>Etape 3</p> <p>a Répartissez à nouveau le toner dans l'unité de traitement d'images.</p> <ol style="list-style-type: none"> 1 Retirez la cartouche de toner, puis l'unité de traitement d'images. 2 Secouez fermement l'unité de traitement d'images. <p>Avertissement—Danger potentiel : N'exposez pas l'unité de traitement d'images à la lumière directe pendant plus de dix minutes. Une exposition prolongée à la lumière pourrait provoquer des problèmes de qualité d'impression.</p> <ol style="list-style-type: none"> 3 Réinstallez l'unité de traitement d'images, puis la cartouche. <p>b Relancez la tâche d'impression.</p> <p>Des blancs horizontaux apparaissent-ils sur les impressions ?</p>	Passez à l'étape 4.	Le problème est résolu.
<p>Etape 4</p> <p>Remplacez l'unité de traitement d'images, puis envoyez à nouveau le travail d'impression.</p> <p>Des blancs horizontaux apparaissent-ils sur les impressions ?</p>	Contact assistance clientèle .	Le problème est résolu.

Les marges sont incorrectes sur les impressions

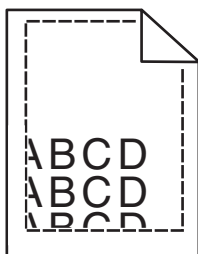

Action	Oui	Non
<p>Etape 1</p> <p>a Ajustez les guides de longueur et de largeur au format du papier chargé dans le tiroir.</p> <p>b Relancez la tâche d'impression.</p> <p>Les marges sont-elles correctes ?</p>	Le problème est résolu.	Passez à l'étape 2.
<p>Etape 2</p> <p>A partir du panneau de commandes de l'imprimante, définissez le format de papier dans le menu Papier de manière à ce qu'il corresponde au papier chargé dans le tiroir.</p> <p>Le format de papier correspond-il à celui du papier chargé dans le tiroir ?</p>	Passez à l'étape 3.	<p>Essayez une ou plusieurs des solutions suivantes :</p> <ul style="list-style-type: none"> • Spécifiez le format de papier dans les paramètres du tiroir de manière à ce qu'il corresponde au papier chargé dans le tiroir. • Remplacez le papier chargé dans le tiroir de manière à ce qu'il corresponde au format de papier spécifié dans les paramètres du tiroir.
<p>Etape 3</p> <p>a Selon votre système d'exploitation, définissez le format de papier à partir des Préférences d'impression ou de la boîte de dialogue Imprimer.</p> <p>b Relancez la tâche d'impression.</p> <p>Les marges sont-elles correctes ?</p>	Le problème est résolu.	Contact assistance clientèle .

Papier recourbé

Action	Oui	Non
<p>Etape 1 Ajustez les guides de longueur et de largeur au format du papier chargé dans le tiroir.</p> <p>Les guides de longueur et de largeur sont-ils positionnés correctement ?</p>	Passez à l'étape 2.	Réglez les guides de largeur et de longueur.
<p>Etape 2 A partir du panneau de commandes de l'imprimante, définissez le type et le grammage du papier dans le menu Papier de manière à ce qu'ils correspondent au papier chargé dans le tiroir.</p> <p>Le type et le grammage du papier correspondent-ils à ceux du papier chargé dans le tiroir ?</p>	Passez à l'étape 3.	Spécifiez le type et le grammage du papier dans les paramètres du tiroir de manière à ce qu'ils correspondent à ceux du papier chargé dans le tiroir.
<p>Etape 3</p> <p>a Selon votre système d'exploitation, définissez le type et le grammage du papier à partir des Préférences d'impression ou de la boîte de dialogue Imprimer.</p> <p>b Relancez la tâche d'impression.</p> <p>Le papier est-il toujours recourbé ?</p>	Passez à l'étape 4.	Le problème est résolu.
<p>Etape 4</p> <p>a Retirez le papier du tiroir et retournez-le.</p> <p>b Relancez la tâche d'impression.</p> <p>Le papier est-il toujours recourbé ?</p>	Passez à l'étape 5.	Le problème est résolu.
<p>Etape 5</p> <p>a Chargez du papier provenant d'une nouvelle ramette.</p> <p>Remarque : Le papier a été exposé à un taux d'humidité élevé. Conservez le papier dans son emballage d'origine jusqu'à utilisation.</p> <p>b Relancez la tâche d'impression.</p> <p>Le papier est-il toujours recourbé ?</p>	Contact assistance clientèle .	Le problème est résolu.

Irrégularités d'impression

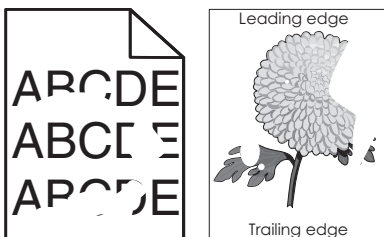

Action	Oui	Non
<p>Etape 1</p> <p>a Ajustez les guides de longueur et de largeur au format du papier chargé dans le tiroir.</p> <p>b Relancez la tâche d'impression.</p> <p>Les irrégularités d'impression sont-elles toujours présentes ?</p>	Passez à l'étape 2.	Le problème est résolu.
<p>Etape 2</p> <p>A partir du panneau de commandes de l'imprimante, définissez le format et le type de papier dans le menu Papier de manière à ce qu'ils correspondent au papier chargé dans le tiroir.</p> <p>Les paramètres de l'imprimante correspondent-ils au type et au grammage du papier chargé dans le tiroir ?</p>	Passez à l'étape 3.	Spécifiez le format et le type du papier dans les paramètres du tiroir de manière à ce qu'ils correspondent à ceux du papier chargé dans le tiroir.
<p>Etape 3</p> <p>a Selon votre système d'exploitation, définissez le type et le grammage du papier à partir des Préférences d'impression ou de la boîte de dialogue Imprimer.</p> <p>b Relancez la tâche d'impression.</p> <p>Les irrégularités d'impression sont-elles toujours présentes ?</p>	Passez à l'étape 4.	Le problème est résolu.
<p>Etape 4</p> <p>Vérifiez si le papier chargé dans le tiroir possède une surface texturée ou grenée.</p> <p>Imprimez-vous sur du papier texturé ou grené ?</p>	A partir du panneau de commandes de l'imprimante, définissez la texture du papier dans le menu Papier de manière à ce qu'elle corresponde au papier chargé dans le tiroir.	Passez à l'étape 5.
<p>Etape 5</p> <p>a Chargez du papier provenant d'une nouvelle ramette.</p> <p>Remarque : Le papier a été exposé à un taux d'humidité élevé. Conservez le papier dans son emballage d'origine jusqu'à utilisation.</p> <p>b Relancez la tâche d'impression.</p> <p>Les irrégularités d'impression sont-elles toujours présentes ?</p>	Passez à l'étape 6.	Le problème est résolu.
<p>Etape 6</p> <p>Remplacez l'unité de traitement d'images, puis envoyez à nouveau le travail d'impression.</p> <p>Les irrégularités d'impression sont-elles toujours présentes ?</p>	Contact assistance clientèle à l'adresse http://support.lexmark.com ou votre technicien.	Le problème est résolu.

L'impression est trop sombre

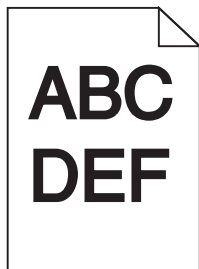

Action	Oui	Non
<p>Etape 1</p> <p>a A partir du menu Qualité du panneau de commandes de l'imprimante, diminuez l'intensité du toner.</p> <p>Remarque : 8 correspond au paramètre usine.</p> <p>b Relancez la tâche d'impression.</p> <p>L'impression est-elle toujours trop sombre ?</p>	Passez à l'étape 2.	Le problème est résolu.
<p>Etape 2</p> <p>a A partir du panneau de commandes de l'imprimante, définissez le type, la texture et le grammage du papier dans le menu Papier de manière à ce qu'ils correspondent au papier chargé dans le tiroir.</p> <p>b Relancez la tâche d'impression.</p> <p>Le tiroir est-il réglé sur le type, la texture et le grammage du papier chargé ?</p>	Passez à l'étape 3.	<p>Essayez une ou plusieurs des solutions suivantes :</p> <ul style="list-style-type: none"> • Spécifiez le type, la texture et le grammage du papier dans les paramètres du tiroir de manière à ce qu'ils correspondent à ceux du papier chargé dans le tiroir. • Remplacez le papier chargé dans le tiroir de manière à ce qu'il corresponde au type, à la texture et au grammage du papier spécifiés dans les paramètres du tiroir.
<p>Etape 3</p> <p>a Selon votre système d'exploitation, définissez le type, la texture et le grammage du papier à partir des Préférences d'impression ou de la boîte de dialogue Imprimer.</p> <p>b Relancez la tâche d'impression.</p> <p>L'impression est-elle toujours trop sombre ?</p>	Passez à l'étape 4.	Le problème est résolu.

Action	Oui	Non
<p>Etape 4 Vérifiez si le papier chargé dans le tiroir possède une surface texturée ou grenée.</p> <p>Imprimez-vous sur du papier texturé ou grené ?</p>	<p>A partir du panneau de commandes de l'imprimante, modifiez les paramètres de texture dans le menu Texture du papier de manière à ce qu'ils correspondent au papier sur lequel vous imprimez.</p>	<p>Passez à l'étape 5.</p>
<p>Etape 5 a Chargez du papier provenant d'une nouvelle ramette. Remarque : Le papier a été exposé à un taux d'humidité élevé. Conservez le papier dans son emballage d'origine jusqu'à utilisation. b Relancez la tâche d'impression.</p> <p>L'impression est-elle toujours trop sombre ?</p>	<p>Passez à l'étape 6.</p>	<p>Le problème est résolu.</p>
<p>Etape 6 Remplacez l'unité de traitement d'images, puis envoyez à nouveau le travail d'impression.</p> <p>L'impression est-elle toujours trop sombre ?</p>	<p>Contact assistance clientèle.</p>	<p>Le problème est résolu.</p>

L'impression est trop claire

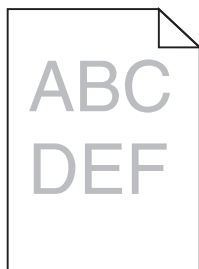

Action	Oui	Non
<p>Etape 1 a A partir du menu Qualité du panneau de commandes de l'imprimante, augmentez l'intensité du toner. Remarque : 8 correspond au paramètre usine. b Relancez la tâche d'impression.</p> <p>L'impression est-elle toujours trop claire ?</p>	<p>Passez à l'étape 2.</p>	<p>Le problème est résolu.</p>

Action	Oui	Non
<p>Etape 2</p> <p>A partir du panneau de commandes de l'imprimante, définissez le type, la texture et le grammage du papier dans le menu Papier de manière à ce qu'ils correspondent au papier chargé dans le tiroir.</p> <p>Le tiroir est-il réglé sur le type, la texture et le grammage du papier chargé ?</p>	Passez à l'étape 3.	Modifiez le type, la texture et le grammage du papier de manière à ce qu'ils correspondent à ceux du papier chargé dans le tiroir.
<p>Etape 3</p> <p>a Selon votre système d'exploitation, définissez le type, la texture et le grammage du papier à partir des Préférences d'impression ou de la boîte de dialogue Imprimer.</p> <p>b Relancez la tâche d'impression.</p> <p>L'impression est-elle toujours trop claire ?</p>	Passez à l'étape 4.	Le problème est résolu.
<p>Etape 4</p> <p>Assurez-vous que le papier ne possède pas une surface texturée ou grenée.</p> <p>Imprimez-vous sur du papier texturé ou grené ?</p>	A partir du panneau de commandes de l'imprimante, modifiez les paramètres de texture dans le menu Texture du papier de manière à ce qu'ils correspondent au papier sur lequel vous imprimez.	Passez à l'étape 5.
<p>Etape 5</p> <p>a Chargez du papier provenant d'une nouvelle ramette.</p> <p>Remarque : Le papier a été exposé à un taux d'humidité élevé. Conservez le papier dans son emballage d'origine jusqu'à utilisation.</p> <p>b Relancez la tâche d'impression.</p> <p>L'impression est-elle toujours trop claire ?</p>	Passez à l'étape 6.	Le problème est résolu.
<p>Etape 6</p> <p>a Répartissez à nouveau le toner dans l'unité de traitement d'images.</p> <ol style="list-style-type: none"> 1 Retirez la cartouche de toner, puis l'unité de traitement d'images. 2 Secouez fermement l'unité de traitement d'images. <p>Avertissement—Danger potentiel : N'exposez pas l'unité de traitement d'images à la lumière directe pendant plus de dix minutes. Une exposition prolongée à la lumière pourrait provoquer des problèmes de qualité d'impression.</p> <ol style="list-style-type: none"> 3 Installez l'unité de traitement d'images, puis la cartouche. <p>b Relancez la tâche d'impression.</p> <p>L'impression est-elle toujours trop claire ?</p>	Passez à l'étape 7.	Le problème est résolu.

Action	Oui	Non
<p>Etape 7</p> <p>Remplacez l'unité de traitement d'images, puis envoyez à nouveau le travail d'impression.</p> <p>L'impression est-elle toujours trop claire ?</p>	Contact assistance clientèle .	Le problème est résolu.

L'imprimante imprime des pages vierges

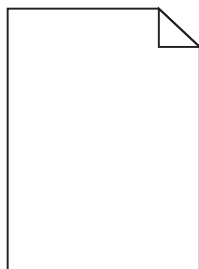

Action	Oui	Non
<p>Etape 1</p> <p>a Vérifiez que tous les matériaux d'emballage de l'unité de traitement d'images ont été enlevés.</p> <ol style="list-style-type: none"> 1 Retirez la cartouche de toner, puis l'unité de traitement d'images. 2 Vérifiez que tous les matériaux d'emballage de l'unité de traitement d'images ont été correctement enlevés. <p>Avertissement—Danger potentiel : N'exposez pas l'unité de traitement d'images à la lumière directe pendant plus de dix minutes. Une exposition prolongée à la lumière pourrait provoquer des problèmes de qualité d'impression.</p> <ol style="list-style-type: none"> 3 Réinstallez l'unité de traitement d'images, puis la cartouche. <p>b Relancez la tâche d'impression.</p> <p>L'imprimante imprime-t-elle toujours des pages vierges ?</p>	Passez à l'étape 2.	Le problème est résolu.
<p>Etape 2</p> <p>a Répartissez à nouveau le toner dans l'unité de traitement d'images.</p> <ol style="list-style-type: none"> 1 Retirez la cartouche de toner, puis l'unité de traitement d'images. 2 Secouez fermement l'unité de traitement d'images. <p>Avertissement—Danger potentiel : N'exposez pas l'unité de traitement d'images à la lumière directe pendant plus de dix minutes. Une exposition prolongée à la lumière pourrait provoquer des problèmes de qualité d'impression.</p> <ol style="list-style-type: none"> 3 Réinstallez l'unité de traitement d'images, puis la cartouche. <p>b Relancez la tâche d'impression.</p> <p>L'imprimante imprime-t-elle toujours des pages vierges ?</p>	Passez à l'étape 3.	Le problème est résolu.

Action	Oui	Non
<p>Etape 3</p> <p>Remplacez l'unité de traitement d'images, puis envoyez à nouveau le travail d'impression.</p> <p>L'imprimante imprime-t-elle toujours des pages vierges ?</p>	Contact assistance clientèle .	Le problème est résolu.

L'imprimante imprime des pages noires



Action	Oui	Non
<p>Etape 1</p> <p>a Réinstallez l'unité de traitement d'images.</p> <p>1 Retirez la cartouche de toner, puis l'unité de traitement d'images.</p> <p>Avertissement—Danger potentiel : N'exposez pas l'unité de traitement d'images à la lumière directe pendant plus de dix minutes. Une exposition prolongée à la lumière pourrait provoquer des problèmes de qualité d'impression.</p> <p>2 Installez l'unité de traitement d'images, puis la cartouche.</p> <p>b Relancez la tâche d'impression.</p> <p>L'imprimante imprime-t-elle des pages noires ?</p>	Passez à l'étape 2.	Le problème est résolu.
<p>Etape 2</p> <p>Remplacez l'unité de traitement d'images, puis envoyez à nouveau le travail d'impression.</p> <p>L'imprimante imprime-t-elle des pages noires ?</p>	Contact assistance clientèle .	Le problème est résolu.

Des défauts répétés apparaissent sur les impressions

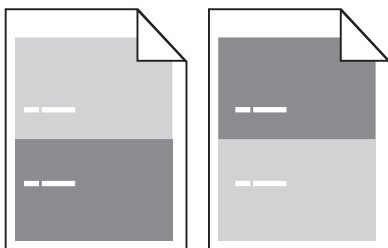

Action	Oui	Non
<p>Etape 1</p> <p>Mesurez la distance entre les défauts.</p> <p>Vérifiez si une distance entre les défauts est égale à :</p> <ul style="list-style-type: none"> • 97 mm (3,82 po.) • 47 mm (1,85 po.) • 38 mm (1,5 po.) <p>La distance entre les défauts est-elle égale à une des mesures de la liste ?</p>	Passez à l'étape 2.	<p>1 Vérifiez si la distance entre les défauts est égale à 80 mm (3,15 po.)</p> <p>2 Notez la distance, puis contactez assistance clientèle à l'adresse http://support.lexmark.com ou votre technicien.</p>
<p>Etape 2</p> <p>Remplacez l'unité de traitement d'images, puis envoyez à nouveau le travail d'impression.</p> <p>Les défaillances récurrentes persistent-elles ?</p>	Contact assistance clientèle à l'adresse http://support.lexmark.com ou votre technicien.	Le problème est résolu.

Des images ombrées apparaissent sur les impressions

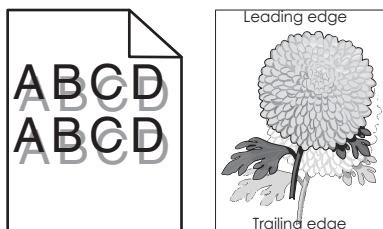

Action	Oui	Non
<p>Etape 1</p> <p>Chargez dans le tiroir du papier qui possède le type et le grammage appropriés.</p> <p>Le tiroir contient-il du papier qui possède le type et le grammage appropriés ?</p>	Passez à l'étape 2.	Chargez dans le tiroir du papier qui possède le type et le grammage appropriés.
<p>Etape 2</p> <p>A partir du panneau de commandes de l'imprimante, définissez le type et le grammage du papier dans le menu Papier de manière à ce qu'ils correspondent au papier chargé dans le tiroir.</p> <p>Le tiroir est-il réglé sur le type et le grammage du papier chargé ?</p>	Passez à l'étape 3.	Remplacez le papier chargé dans le tiroir de manière à ce qu'il corresponde au type et au grammage du papier spécifiés dans les paramètres du tiroir.

Action	Oui	Non
<p>Etape 3</p> <p>a Selon votre système d'exploitation, définissez le type et le grammage du papier à partir des Préférences d'impression ou de la boîte de dialogue Imprimer.</p> <p>b Relancez la tâche d'impression.</p> <p>Des images ombrées apparaissent-elles encore sur les impressions ?</p>	Passez à l'étape 4.	Le problème est résolu.
<p>Etape 4</p> <p>Remplacez l'unité de traitement d'images, puis envoyez à nouveau le travail d'impression.</p> <p>Des images ombrées apparaissent-elles encore sur les impressions ?</p>	Contact assistance clientèle .	Le problème est résolu.

L'impression est inclinée sur la page

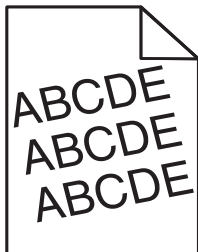

Action	Oui	Non
<p>Etape 1</p> <p>a Ajustez les guides de longueur et de largeur au format du papier chargé dans le tiroir.</p> <p>b Relancez la tâche d'impression.</p> <p>L'impression est-elle toujours inclinée ?</p>	Passez à l'étape 2.	Le problème est résolu.
<p>Etape 2</p> <p>a Vérifiez que le papier sur lequel vous imprimez est pris en charge par le tiroir.</p> <p>b Relancez la tâche d'impression.</p> <p>L'impression est-elle toujours inclinée ?</p>	Contact assistance clientèle .	Le problème est résolu.

Des rayures horizontales apparaissent sur les impressions

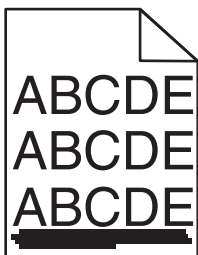

Action	Oui	Non
<p>Etape 1</p> <p>a Selon votre système d'exploitation, définissez le tiroir ou le chargeur à partir des Préférences d'impression ou de la boîte de dialogue Imprimer.</p> <p>b Relancez la tâche d'impression.</p> <p>Des rayures horizontales apparaissent-elles sur les impressions ?</p>	Passez à l'étape 2.	Le problème est résolu.
<p>Etape 2</p> <p>A partir du panneau de commandes de l'imprimante, définissez le type et le grammage du papier dans le menu Papier de manière à ce qu'ils correspondent au papier chargé dans le tiroir.</p> <p>Le type et le grammage du papier correspondent-ils à ceux du papier chargé dans le tiroir ?</p>	Passez à l'étape 3.	Modifiez le type et le grammage du papier de manière à ce qu'ils correspondent à ceux du papier chargé dans le tiroir.
<p>Etape 3</p> <p>a Chargez du papier provenant d'une nouvelle ramette.</p> <p>Remarque : Le papier a été exposé à un taux d'humidité élevé. Conservez le papier dans son emballage d'origine jusqu'à utilisation.</p> <p>b Relancez la tâche d'impression.</p> <p>Des rayures horizontales apparaissent-elles sur les impressions ?</p>	Passez à l'étape 4.	Le problème est résolu.
<p>Etape 4</p> <p>a Réinstallez l'unité de traitement d'images.</p> <p>1 Retirez la cartouche de toner, puis l'unité de traitement d'images.</p> <p>Avertissement—Danger potentiel : N'exposez pas l'unité de traitement d'images à la lumière directe pendant plus de dix minutes. Une exposition prolongée à la lumière pourrait provoquer des problèmes de qualité d'impression.</p> <p>2 Installez l'unité de traitement d'images, puis la cartouche.</p> <p>b Relancez la tâche d'impression.</p> <p>Des rayures horizontales apparaissent-elles sur les impressions ?</p>	Passez à l'étape 5.	Le problème est résolu.
<p>Etape 5</p> <p>Remplacez l'unité de traitement d'images, puis envoyez à nouveau le travail d'impression.</p> <p>Des rayures horizontales apparaissent-elles sur les impressions ?</p>	Contact assistance clientèle .	Le problème est résolu.

Des rayures verticales apparaissent sur les impressions

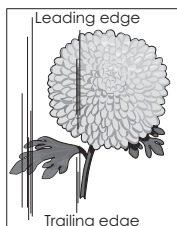
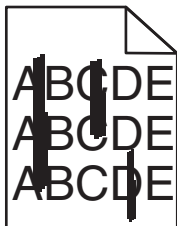

Action	Oui	Non
<p>Etape 1</p> <p>a Selon votre système d'exploitation, définissez le type, la texture et le grammage du papier à partir des Préférences d'impression ou de la boîte de dialogue Imprimer.</p> <p>b Relancez la tâche d'impression.</p> <p>Des rayures verticales apparaissent-elles sur les impressions ?</p>	Passez à l'étape 2.	Le problème est résolu.
<p>Etape 2</p> <p>A partir du panneau de commandes de l'imprimante, définissez la texture, le type et le grammage du papier dans le menu Papier de manière à ce qu'ils correspondent au papier chargé dans le tiroir.</p> <p>La texture, le type et le grammage du papier correspondent-ils à ceux du papier chargé dans le tiroir ?</p>	Passez à l'étape 3.	<p>Essayez une ou plusieurs des solutions suivantes :</p> <ul style="list-style-type: none"> • Spécifiez la texture, le type et le grammage du papier dans les paramètres du tiroir de manière à ce qu'ils correspondent à ceux du papier chargé dans le tiroir. • Remplacez le papier chargé dans le tiroir de manière à ce qu'il corresponde au type, à la texture et au grammage du papier spécifiés dans les paramètres du tiroir.
<p>Etape 3</p> <p>a Chargez du papier provenant d'une nouvelle ramette.</p> <p>Remarque : Le papier a été exposé à un taux d'humidité élevé. Conservez le papier dans son emballage d'origine jusqu'à utilisation.</p> <p>b Relancez la tâche d'impression.</p> <p>Des rayures verticales apparaissent-elles sur les impressions ?</p>	Passez à l'étape 4.	Le problème est résolu.

Action	Oui	Non
<p>Etape 4</p> <p>a Réinstallez l'unité de traitement d'images.</p> <p>1 Retirez la cartouche de toner, puis l'unité de traitement d'images.</p> <p>Avertissement—Danger potentiel : N'exposez pas l'unité de traitement d'images à la lumière directe pendant plus de dix minutes. Une exposition prolongée à la lumière pourrait provoquer des problèmes de qualité d'impression.</p> <p>2 Installez l'unité de traitement d'images, puis la cartouche.</p> <p>b Relancez la tâche d'impression.</p> <p>Des rayures verticales apparaissent-elles sur les impressions ?</p>	Passez à l'étape 5.	Le problème est résolu.
<p>Etape 5</p> <p>Remplacez l'unité de traitement d'images, puis envoyez à nouveau le travail d'impression.</p> <p>Des rayures verticales apparaissent-elles sur les impressions ?</p>	Contact assistance clientèle à l'adresse http://support.lexmark.com ou votre technicien.	Le problème est résolu.

Un fond gris ou une tonalité de fond apparaît sur les impressions

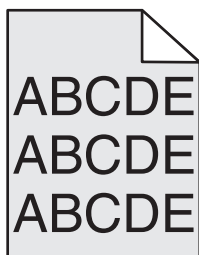

Action	Oui	Non
<p>Etape 1</p> <p>Réinstallez l'unité de traitement d'images.</p> <p>a Retirez, puis réinstallez l'unité de traitement d'images.</p> <p>b Relancez la tâche d'impression.</p> <p>Le fond gris ou la tonalité de fond apparaît-il sur les impressions ?</p>	Passez à l'étape 2.	Le problème est résolu.
<p>Etape 2</p> <p>Remplacez l'unité de traitement d'images, puis envoyez à nouveau le travail d'impression.</p> <p>Le fond gris ou la tonalité de fond apparaît-il sur les impressions ?</p>	Contact assistance clientèle à l'adresse http://support.lexmark.com ou votre technicien.	Le problème est résolu.

Effacement du toner

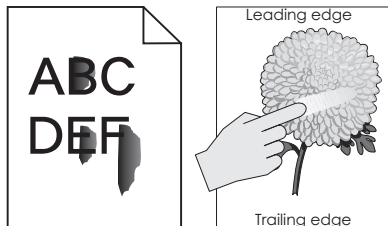

Action	Oui	Non
<p>Etape 1</p> <p>Dans le menu Papier du panneau de commandes de l'imprimante, vérifiez le type de papier, la texture et le grammage.</p> <p>Les paramètres de type de papier, de texture et de grammage correspondent-ils à ceux du papier chargé dans le tiroir ?</p>	Passez à l'étape 2.	Spécifiez le type, la texture et le grammage du papier dans les paramètres du tiroir de manière à ce qu'ils correspondent à ceux du papier chargé dans le tiroir.
<p>Etape 2</p> <p>Relancez la tâche d'impression.</p> <p>Le toner ne se fixe toujours pas bien sur le papier ?</p>	Contactez l'assistance clientèle .	Le problème est résolu.

Des traces de toner se déposent sur les impressions

Action	Oui	Non
<p>Remplacez l'unité de traitement d'images, puis envoyez à nouveau le travail d'impression.</p> <p>Des traces de toner se déposent-elles sur les impressions ?</p>	Contact assistance clientèle .	Le problème est résolu.

La qualité d'impression des transparents laisse à désirer.

Action	Oui	Non
<p>Etape 1</p> <p>A partir du panneau de commandes de l'imprimante, définissez le type de papier dans le menu Papier de manière à ce qu'il corresponde au papier chargé dans le tiroir.</p> <p>Le type de papier du tiroir est-il réglé sur Transparent ?</p>	Passez à l'étape 2.	Définissez le type de papier sur Transparent.
<p>Etape 2</p> <p>a Vérifiez si vous utilisez un type de transparent recommandé.</p> <p>b Relancez la tâche d'impression.</p> <p>La qualité d'impression laisse-t-elle toujours à désirer ?</p>	Contact assistance clientèle .	Le problème est résolu.

La densité d'impression est inégale

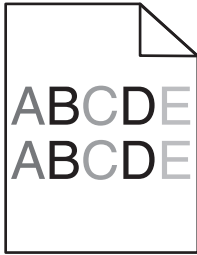

Action	Oui	Non
Remplacez l'unité de traitement d'images, puis envoyez à nouveau le travail d'impression. La densité d'impression est-elle inégale ?	Contact assistance clientèle .	Le problème est résolu.

Des blancs verticaux apparaissent sur les impressions

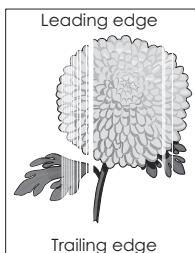

Action	Oui	Non
<p>Etape 1</p> <p>a Assurez-vous que votre programme utilise un motif de remplissage correct.</p> <p>b Relancez la tâche d'impression.</p> <p>Des blancs verticaux apparaissent-ils sur les impressions ?</p>	Passez à l'étape 2.	Le problème est résolu.
<p>Etape 2</p> <p>a A partir du panneau de commandes de l'imprimante, définissez le type et le grammage du papier dans le menu Papier de manière à ce qu'ils correspondent au papier chargé dans le tiroir.</p> <p>b Relancez la tâche d'impression.</p> <p>Des blancs verticaux apparaissent-ils sur les impressions ?</p>	Passez à l'étape 3.	Le problème est résolu.
<p>Etape 3</p> <p>Vérifiez si vous utilisez un type de papier recommandé.</p> <p>a Chargez le tiroir ou chargeur spécifié avec un type de papier recommandé.</p> <p>b Relancez la tâche d'impression.</p> <p>Des blancs verticaux apparaissent-ils sur les impressions ?</p>	Passez à l'étape 4.	Le problème est résolu.

Action	Oui	Non
<p>Etape 4</p> <p>a Répartissez à nouveau le toner dans l'unité de traitement d'images.</p> <ol style="list-style-type: none"> 1 Retirez la cartouche de toner, puis l'unité de traitement d'images. 2 Secouez fermement l'unité de traitement d'images. <p>Avertissement—Danger potentiel : N'exposez pas l'unité de traitement d'images à la lumière directe pendant plus de dix minutes. Une exposition prolongée à la lumière pourrait provoquer des problèmes de qualité d'impression.</p> <ol style="list-style-type: none"> 3 Réinstallez l'unité de traitement d'images, puis la cartouche. <p>b Relancez la tâche d'impression.</p> <p>Des blancs verticaux apparaissent-ils sur les impressions ?</p>	Passez à l'étape 5.	Le problème est résolu.
<p>Etape 5</p> <p>Remplacez l'unité de traitement d'images, puis envoyez à nouveau le travail d'impression.</p> <p>Des blancs verticaux apparaissent-ils sur les impressions ?</p>	Contact assistance clientèle .	Le problème est résolu.

Résolution des problèmes de copie

- « Le copieur ne répond pas » à la page 292
- « Copies partielles de document ou de photo » à la page 293
- « Faible qualité de la copie » à la page 293
- « Le scanner ne se ferme pas. » à la page 295

Le copieur ne répond pas

Action	Oui	Non
<p>Etape 1</p> <p>Vérifiez si un message d'erreur ou d'état s'affiche à l'écran.</p> <p>Un message d'erreur ou d'état s'affiche-t-il ?</p>	Effacez le message d'erreur ou d'état.	Passez à l'étape 2.
<p>Etape 2</p> <p>Vérifiez que le cordon d'alimentation est branché sur l'imprimante et à une prise de courant correctement mise à la terre.</p> <p>Le câble d'alimentation est-il branché sur l'imprimante et dans une prise de courant correctement reliée à la terre ?</p>	Passez à l'étape 3.	Connectez le cordon d'alimentation à l'imprimante, puis à une prise électrique correctement mise à la terre.
<p>Etape 3</p> <p>Eteignez l'imprimante, attendez environ 10 secondes, puis rallumez-la.</p> <p>Est-ce que Autotest à mise sous tension et Prêt s'affichent ?</p>	Le problème est résolu.	Contact assistance clientèle .

Copies partielles de document ou de photo

Action	Oui	Non
<p>Etape 1 Vérifiez si le document ou la photo sont placés correctement. Assurez-vous que le document ou l'image est placé(e) face imprimée vers le bas, dans le coin supérieur gauche.</p> <p>Avez-vous chargé correctement le document ou la photo ?</p>	Passez à l'étape 2.	Placez le document ou la photo face imprimée vers le bas sur la vitre du scanner, dans l'angle supérieur gauche.
<p>Etape 2 Vérifiez que le paramètre de format papier correspond au format du papier chargé dans le bac d'alimentation. Dans le menu Papier du panneau de commandes de l'imprimante, vérifiez le paramètre Format de papier.</p> <p>Le paramètre Format de papier correspond-il à celui du papier chargé dans le bac ?</p>	Passez à l'étape 3.	Modifiez le paramètre Format de papier en fonction du papier qui se trouve dans le bac ou chargez un papier correspondant au paramètre défini.
<p>Etape 3</p> <p>a Indiquez le format de papier. Selon votre système d'exploitation, définissez le format de papier dans les Préférences d'impression ou la boîte de dialogue Imprimer.</p> <p>b Relancez la tâche d'impression.</p> <p>Les copies s'impriment-elles correctement ?</p>	Le problème est résolu.	Contactez l'assistance clientèle .

Faible qualité de la copie

Action	Oui	Non
<p>Etape 1 Vérifiez si un message d'erreur ou d'état apparaît sur l'affichage.</p> <p>Un message d'erreur ou d'état s'affiche-t-il ?</p>	Effacez le message d'erreur ou d'état.	Passez à l'étape 2.
<p>Etape 2 Vérifiez la qualité du document d'origine.</p> <p>La qualité du document d'origine est satisfaisante ?</p>	Passez à l'étape 3.	Augmentez le paramètre de résolution de numérisation pour obtenir un résultat de meilleure qualité.
<p>Etape 3 Si des traces noires apparaissent sur les impressions, nettoyez la vitre du scanner ainsi que la vitre du DAA à l'aide d'un chiffon humide et propre qui ne peluche pas.</p> <p>La vitre du scanner est-elle propre ?</p>	Passez à l'étape 4.	Consultez « Nettoyage de la vitre du scanner » à la page 217 .

Action	Oui	Non
<p>Etape 4</p> <p>Envoyez un travail d'impression, puis recherchez les problèmes de qualité d'impression éventuels.</p> <p>a A partir du menu Paramètres généraux, réglez les paramètres du mode Eco.</p> <p>b A partir du menu Copie, ajustez le paramètre Intensité.</p> <p>c Si l'impression demeure pâle, remplacez la cartouche de toner.</p> <p>La qualité d'impression est-elle satisfaisante ?</p>	Passez à l'étape 5.	Consultez « Problèmes de qualité d'impression » à la page 272.
<p>Etape 5</p> <p>Vérifiez le positionnement du document ou de la photo.</p> <p>Assurez-vous que le document ou l'image est placé(e) face imprimée vers le bas, dans le coin supérieur gauche.</p> <p>Le document ou la photo est-il chargé correctement ?</p>	Passez à l'étape 6.	Chargez le document ou la photo face vers le bas sur la vitre du scanner, dans l'angle supérieur gauche.
<p>Etape 6</p> <p>Vérifiez les paramètres de copie.</p> <p>Dans l'écran Copie, assurez-vous que les paramètres Type de contenu et Source de contenu sont correctement adaptés au document numérisé.</p> <p>Les paramètres Type de contenu et Source de contenu sont-ils correctement adaptés au document numérisé ?</p>	Passez à l'étape 7.	Modifiez les paramètres Type de contenu et Source de contenu pour les adapter au document numérisé.
<p>Etape 7</p> <p>Recherchez la présence de motifs dans les impressions.</p> <p>a A partir du panneau de commandes de l'imprimante, allez sur : Copier > Intensité > sélectionnez un paramètre moins élevé</p> <p>Remarque : Vérifiez que la mise à l'échelle n'est pas sélectionnée.</p> <p>b Renvoyez le travail de copie.</p> <p>Des motifs apparaissent-ils sur les impressions ?</p>	Passez à l'étape 8.	Le problème est résolu.
<p>Etape 8</p> <p>Vérifiez si le texte imprimé est complet et s'il n'est pas estompé.</p> <p>a A partir de l'écran Copie, ajustez les paramètres suivants :</p> <ul style="list-style-type: none"> • Intensité : augmentez le paramètre d'intensité. • Contraste : augmentez le paramètre de contraste. <p>b Renvoyez le travail de copie.</p> <p>Le texte imprimé est-il complet et n'est-il pas estompé ?</p>	Passez à l'étape 9.	Le problème est résolu.

Action	Oui	Non
<p>Etape 9</p> <p>Vérifiez si l'impression n'est pas délavée ou surexposée.</p> <p>a A partir de l'écran Copie, ajustez les paramètres suivants :</p> <ul style="list-style-type: none"> • Retrait arrière-plan : réduisez le paramètre actuel. • Intensité : augmentez le paramètre actuel. <p>b Renvoyez le travail de copie.</p> <p>Les pages imprimées sont-elles délavées ou surexposées ?</p>	Contact assistance clientèle .	Le problème est résolu.

Le scanner ne se ferme pas.

Action	Oui	Non
<p>Vérifiez qu'il n'y a pas d'obstruction entre le scanner et l'imprimante.</p> <p>a Soulevez le scanner.</p> <p>b Retirez tout élément qui bloquerait la fermeture du scanner.</p> <p>c Abaissez le scanner.</p> <p>Le scanner s'est-il refermé correctement ?</p>	Le problème est résolu.	Contactez l'assistance clientèle .

Résolution des problèmes de copie

- « L'identifiant de l'appelant ne s'affiche pas » à la page 296
- « Impossible d'envoyer ou de recevoir une télécopie. » à la page 296
- « Il est possible de recevoir des télécopies, mais impossible d'en envoyer. » à la page 299
- « Il est possible d'envoyer des télécopies, mais il est impossible de les recevoir. » à la page 300
- « Fonctions Télécopie et E-mail non configurées » à la page 300
- « La qualité d'impression de la télécopie reçue est médiocre » à la page 301

L'identifiant de l'appelant ne s'affiche pas

Action	Oui	Non
<p>Contactez votre opérateur téléphonique pour vérifier si vous êtes abonné au service d'identification de l'appelant pour votre ligne téléphonique.</p> <p>Remarques :</p> <ul style="list-style-type: none"> • Si votre région prend en charge plusieurs modèles d'identifiant de l'appelant, vous devrez peut-être modifier le paramètre par défaut. Deux paramètres sont disponibles : FSK (modèle 1) et DTMF (modèle 2). • Ces paramètres sont disponibles dans le menu Télécopie si votre pays ou région prend en charge plusieurs modèles d'identifiant de l'appelant. • Contactez votre opérateur téléphonique pour déterminer le modèle à utiliser ou le paramètre vers lequel basculer. <p>L'ID de l'appelant s'affiche-t-il ?</p>	Le problème est résolu.	Contactez l'assistance clientèle .

Impossible d'envoyer ou de recevoir une télécopie.

Action	Oui	Non
<p>Etape 1</p> <p>Vérifiez si un message d'erreur ou d'état s'affiche à l'écran.</p> <p>Un message d'erreur ou d'état s'affiche-t-il ?</p>	Effacez le message d'erreur ou d'état.	Passez à l'étape 2.
<p>Etape 2</p> <p>Vérifiez que le cordon d'alimentation est branché sur l'imprimante et dans une prise de courant correctement mise à la terre.</p> <p>Le câble d'alimentation est-il branché sur l'imprimante et dans une prise de courant correctement reliée à la terre ?</p>	Passez à l'étape 3.	Connectez le cordon d'alimentation à l'imprimante, puis à une prise électrique correctement mise à la terre.
<p>Etape 3</p> <p>Vérifiez l'alimentation.</p> <p>Vérifiez si l'imprimante est branchée et sous tension, et si Prêt apparaît sur l'écran.</p> <p>Est-ce que l'imprimante est allumée et affiche Prêt ?</p>	Passez à l'étape 4.	Mettez l'imprimante sous tension, puis attendez que Prêt apparaisse sur l'écran.
<p>Etape 4</p> <p>Vérifiez les connexions de l'imprimante.</p> <p>Le cas échéant, vérifiez que les câbles des appareils suivants sont branchés correctement :</p> <ul style="list-style-type: none"> • Téléphone • Combiné • Répondeur <p>Les câbles sont-ils correctement branchés ?</p>	Passez à l'étape 5.	Branchez les câbles correctement.

Action	Oui	Non
<p>Etape 5</p> <p>a Vérifiez la prise téléphonique murale.</p> <ol style="list-style-type: none"> 1 Branchez le cordon du téléphone à la prise murale. 2 Attendez la tonalité. 3 Si vous n'entendez aucune tonalité, branchez un autre cordon de téléphone à la prise murale. 4 Si vous n'entendez toujours aucune tonalité, branchez le cordon à une autre prise murale. 5 Si vous entendez une tonalité, branchez l'imprimante à cette prise murale. <p>b Essayez d'envoyer ou de recevoir une télécopie.</p> <p>Parvenez-vous à envoyer ou à recevoir une télécopie ?</p>	<p>Le problème est résolu.</p>	<p>Passez à l'étape 6.</p>
<p>Etape 6</p> <p>Vérifiez si l'imprimante est connectée à un service de téléphonie analogique ou au connecteur numérique approprié.</p> <p>Le modem de télécopie est un appareil analogique. Certains appareils peuvent être connectés à l'imprimante pour permettre l'utilisation des services de téléphonie numérique.</p> <ul style="list-style-type: none"> • Si vous utilisez un service de téléphonie ISDN, branchez l'imprimante à un port analogique (port d'interface R) de l'adaptateur de terminal ISDN. Pour obtenir plus d'informations et faire la demande d'un port d'interface R, contactez votre fournisseur de connexion ISDN. • Si vous utilisez une connexion DSL, branchez un filtre ou routeur DSL qui prendra en charge le fonctionnement analogique. Pour plus d'informations, contactez votre fournisseur de connexion DSL. • Si vous utilisez un service de commutateur téléphonique privé (PBX), assurez-vous que la connexion au commutateur est de type analogique. Si ce n'est pas le cas, pensez à installer une ligne téléphonique analogique pour le télécopieur. <p>L'imprimante est-elle connectée à un service de téléphonie analogique ou au connecteur numérique approprié ?</p>	<p>Passez à l'étape 7.</p>	<p>Connectez l'imprimante à un service de téléphonie analogique ou au connecteur numérique approprié.</p>

Action	Oui	Non
<p>Etape 7 Vérifiez la tonalité.</p> <p>Entendez-vous la tonalité ?</p>	<p>Passez à l'étape 8.</p>	<ul style="list-style-type: none"> • Essayez d'appeler le numéro de télécopie pour vous assurer qu'il fonctionne correctement. • Si la ligne téléphonique est utilisée par un autre appareil, attendez qu'il ait fini de l'utiliser avant d'envoyer une télécopie. • Si vous utilisez la fonction Téléphone décroché, augmentez le volume pour vérifier la tonalité.
<p>Etape 8 Débranchez temporairement les autres appareils (répondeurs, ordinateurs avec modem ou séparateurs de lignes téléphoniques, par exemple) situés entre l'imprimante et la ligne téléphonique, puis essayez d'envoyer ou de recevoir une télécopie.</p> <p>Parvenez-vous à envoyer ou à recevoir une télécopie ?</p>	<p>Le problème est résolu.</p>	<p>Passez à l'étape 9.</p>
<p>Etape 9 a Désactivez temporairement l'option Appel en attente. Contactez votre opérateur de téléphonie pour obtenir le code permettant de désactiver temporairement cette fonction. b Essayez d'envoyer ou de recevoir une télécopie.</p> <p>Parvenez-vous à envoyer ou à recevoir une télécopie ?</p>	<p>Le problème est résolu.</p>	<p>Passez à l'étape 10.</p>
<p>Etape 10 a Désactivez temporairement le service de messagerie vocale. Pour plus d'informations, contactez votre compagnie de téléphone. Remarque : Si vous souhaitez utiliser à la fois la messagerie vocale et l'imprimante, vous devez envisager d'ajouter une deuxième ligne de téléphone pour l'imprimante. b Essayez d'envoyer ou de recevoir une télécopie.</p> <p>Parvenez-vous à envoyer ou à recevoir une télécopie ?</p>	<p>Le problème est résolu.</p>	<p>Passez à l'étape 11.</p>

Action	Oui	Non
<p>Etape 11</p> <p>Numérisez le document d'origine une page à la fois.</p> <p>a Composez le numéro de télécopie.</p> <p>b Numérisez le document page par page.</p> <p>Parvenez-vous à envoyer ou à recevoir une télécopie ?</p>	Le problème est résolu.	Contact assistance clientèle .

Il est possible de recevoir des télécopies, mais impossible d'en envoyer.

Action	Oui	Non
<p>Etape 1</p> <p>Vérifiez que l'imprimante est en mode Télécopie.</p> <p>Sur l'écran d'accueil, appuyez sur Télécopie pour mettre l'imprimante en mode Télécopie, puis envoyez la télécopie.</p> <p>Remarque : L'application Multi Send ne prend pas en charge le type de sortie XPS. Pour utiliser XPS, utilisez la méthode de télécopie ordinaire.</p> <p>Vous parvenez à envoyer des télécopies ?</p>	Le problème est résolu.	Passez à l'étape 2.
<p>Etape 2</p> <p>Placez correctement le document d'origine.</p> <p>Chargez le document d'origine face imprimée vers le haut, bord court d'abord dans le dispositif d'alimentation automatique ou face imprimée vers le bas sur la vitre du scanner, dans l'angle supérieur gauche.</p> <p>Remarque : Ne chargez pas de cartes postales, de photos, d'images trop petites, de transparents, de papier photo ou de supports trop fins (tels qu'une coupure de magazine) dans le bac du dispositif d'alimentation automatique. Placez ces éléments sur la vitre du scanner.</p> <p>Vous parvenez à envoyer des télécopies ?</p>	Le problème est résolu.	Passez à l'étape 3.
<p>Etape 3</p> <p>Définissez correctement le numéro de raccourci.</p> <ul style="list-style-type: none"> • Vérifiez que le numéro de raccourci a bien été programmé pour le numéro que vous souhaitez composer. • Composez manuellement le numéro de téléphone. <p>Vous parvenez à envoyer des télécopies ?</p>	Le problème est résolu.	Contactez l'assistance clientèle .



Il est possible d'envoyer des télécopies, mais il est impossible de les recevoir.

Action	Oui	Non
<p>Etape 1 Vérifiez le bac ou le chargeur. S'il est vide, chargez du papier dans le bac ou le chargeur.</p> <p>Recevez-vous des télécopies ?</p>	Le problème est résolu.	Passez à l'étape 2.
<p>Etape 2 Vérifiez les paramètres de délai de sonnerie.</p> <p>a Ouvrez un navigateur Web, puis tapez l'adresse IP de l'imprimante dans le champ d'adresse.</p> <p>Remarques :</p> <ul style="list-style-type: none"> • Voir l'adresse IP de l'imprimante sur l'écran d'accueil. L'adresse IP apparaît sous la forme de quatre séries de chiffres séparées par des points, par exemple 123.123.123.123. • Si vous utilisez un serveur proxy, désactivez-le temporairement pour charger correctement la page Web. <p>b Cliquez sur Paramètres > Paramètres de télécopie > Configuration télécopie analogique.</p> <p>c Dans le champ Nombre de sonneries avant réponse, indiquez après combien de sonneries du téléphone l'imprimante répondra.</p> <p>d Cliquez sur Envoyer.</p> <p>Recevez-vous des télécopies ?</p>	Le problème est résolu.	Passez à l'étape 3.
<p>Etape 3 Remplacez la cartouche de toner. Pour plus d'informations, reportez-vous à la notice d'utilisation fournie avec le consommable.</p> <p>Recevez-vous des télécopies ?</p>	Le problème est résolu.	Contact assistance clientèle .

Fonctions Télécopie et E-mail non configurées

Remarques :

- Avant de procéder au dépannage, vérifiez que les câbles du télécopieur sont branchés.
- Le voyant clignote en rouge tant que les fonctions de télécopie et de messagerie ne sont pas configurées.

Action	Oui	Non
<p>a Dans l'écran d'accueil, accédez à :</p> <p> > Paramètres > Paramètres généraux > Exécuter la configuration initiale > Oui > Envoyer</p> <p>b Eteignez, puis rallumez l'imprimante. L'écran de sélection de la langue s'affiche sur l'imprimante.</p> <p>c Sélectionnez une langue, puis appuyez sur .</p> <p>d Sélectionnez un pays ou une région, puis appuyez sur Suivant.</p> <p>e Sélectionnez un fuseau horaire, puis appuyez sur Suivant.</p> <p>f Sélectionnez Télécopie et Courrier électronique, puis appuyez sur Suivant.</p> <p>Les fonctions Télécopie et Courrier électronique sont-elles configurées ?</p>	Le problème est résolu.	Contact assistance clientèle .

La qualité d'impression de la télécopie reçue est médiocre

Action	Oui	Non
<p>Etape 1</p> <p>Demandez à l'expéditeur de la télécopie de :</p> <p>a Vérifier que la qualité du document d'origine est satisfaisante.</p> <p>b Augmenter, si possible, la résolution de numérisation du télécopieur.</p> <p>c Soumettre à nouveau la télécopie.</p> <p>La télécopie imprimée est-elle de qualité satisfaisante ?</p>	Le problème est résolu.	Passez à l'étape 2.

Action	Oui	Non
<p>Etape 2 Réduisez la vitesse de transmission des télécopies entrantes.</p> <p>a Ouvrez un navigateur Web, puis tapez l'adresse IP de l'imprimante dans le champ d'adresse.</p> <p>Remarques :</p> <ul style="list-style-type: none"> • L'adresse IP de l'imprimante est affichée sur l'écran d'accueil. L'adresse IP apparaît sous la forme de quatre séries de chiffres séparées par des points, par exemple 123.123.123.123. • Si vous utilisez un serveur proxy, désactivez-le temporairement pour charger correctement la page Web. • Imprimez une page de configuration du réseau ou la page de paramètres de menus, puis identifiez l'adresse IP dans la section TCP/IP. <p>b Cliquez sur Paramètres > Paramètres de télécopie > Configuration télécopie analogique.</p> <p>c Dans le menu Vitesse maximale, cliquez sur l'une des options suivantes :</p> <ul style="list-style-type: none"> • 2400 • 4800 • 9600 • 14400 • 33600 <p>d Cliquez sur Envoyer, puis renvoyez la télécopie.</p> <p>La télécopie imprimée est-elle de qualité satisfaisante ?</p>	Le problème est résolu.	Passez à l'étape 3.
<p>Etape 3 Remplacez la cartouche de toner.</p> <p>Lorsque le message Cartouche faible [88.xy] apparaît, changez la cartouche et renvoyez la télécopie.</p> <p>La télécopie imprimée est-elle de qualité satisfaisante ?</p>	Le problème est résolu.	Contact assistance clientèle .

Résolution des problèmes de numérisation

- « Impossible de numériser depuis un ordinateur. » à la page 303
- « Numérisation partielle de document ou de photo » à la page 303
- « Faible qualité d'image numérisée » à la page 303
- « Le travail de numérisation a échoué » à la page 304
- « Le scanner ne se ferme pas. » à la page 305
- « La numérisation prend trop de temps ou bloque l'ordinateur. » à la page 305
- « Le scanner ne répond pas » à la page 306

Impossible de numériser depuis un ordinateur.

Action	Oui	Non
<p>Etape 1 Vérifiez que l'imprimante est sous tension et que Prêt est affiché sur l'écran de l'imprimante avant de lancer la numérisation.</p> <p>Le statut Prêt apparaît-il avant la numérisation ?</p>	Passez à l'étape 3.	Passez à l'étape 2.
<p>Etape 2 Eteignez l'imprimante, attendez environ 10 secondes, puis rallumez-la.</p> <p>Un message d'erreur s'affiche-t-il à l'écran ?</p>	Effacez le message d'erreur.	Passez à l'étape 3.
<p>Etape 3 Vérifiez les connexions entre l'imprimante et le serveur d'impression pour vous assurer que les câbles sont correctement reliés.</p> <p>Pour plus d'informations, consultez la documentation d'installation fournie avec l'imprimante.</p> <p>Les câbles sont-ils correctement reliés à l'imprimante et au serveur d'impression ?</p>	Contactez l'assistance clientèle .	Resserrez les branchements.

Numérisation partielle de document ou de photo

Action	Oui	Non
<p>Vérifiez si le document ou la photo sont placés correctement.</p> <p>Assurez-vous que le document ou l'image est placé(e) face imprimée vers le bas, dans le coin supérieur gauche.</p> <p>Avez-vous chargé correctement le document ou la photo ?</p>	Contact assistance clientèle .	Placez le document ou la photo face imprimée vers le bas sur la vitre du scanner, dans l'angle supérieur gauche.

Faible qualité d'image numérisée

Action	Oui	Non
<p>Etape 1 Vérifiez si un message d'erreur apparaît sur l'affichage.</p> <p>Est-ce qu'un message d'erreur apparaît sur l'écran de l'imprimante ?</p>	Effacez le message d'erreur.	Passez à l'étape 2.
<p>Etape 2 Vérifiez la qualité du document d'origine.</p> <p>La qualité du document d'origine est satisfaisante ?</p>	Passez à l'étape 3.	Augmentez les paramètres de résolution de numérisation pour obtenir un résultat de meilleure qualité.

Action	Oui	Non
<p>Etape 3</p> <p>Nettoyez la vitre du scanner et celle du DAA à l'aide d'un tissu légèrement humide, propre et non pelucheux.</p> <p>La vitre du scanner est-elle propre ?</p>	Passez à l'étape 4.	Consultez « Nettoyage de la vitre du scanner » à la page 217.
<p>Etape 4</p> <p>Vérifiez le positionnement du document ou de la photo.</p> <p>Assurez-vous que le document ou l'image est placé(e) face imprimée vers le bas, dans le coin supérieur gauche.</p> <p>Le document ou la photo est-il chargé correctement ?</p>	Passez à l'étape 5.	Chargez le document ou la photo face vers le bas sur la vitre du scanner, dans l'angle supérieur gauche.
<p>Etape 5</p> <p>Envoyez un travail d'impression, puis recherchez les problèmes de qualité d'impression éventuels.</p> <ul style="list-style-type: none"> • A partir du menu Paramètres généraux, réglez les paramètres du mode Eco. • A partir du menu Copie, ajustez le paramètre Intensité. • Lorsque la qualité d'impression est altérée, remplacez la cartouche de toner. <p>La qualité d'impression est-elle satisfaisante ?</p>	Passez à l'étape 6.	Consultez « Problèmes de qualité d'impression » à la page 272.
<p>Etape 6</p> <p>Vérifiez les paramètres de numérisation.</p> <p>Dans l'écran Numériser, assurez-vous que les paramètres Type de contenu et Source de contenu sont correctement adaptés au document numérisé.</p> <p>Les paramètres Type de contenu et Source de contenu sont-ils correctement adaptés au document numérisé ?</p>	Passez à l'étape 7.	Modifiez les paramètres Type de contenu et Source de contenu pour les adapter au document numérisé.
<p>Etape 7</p> <p>Augmentez les paramètres de résolution de numérisation pour obtenir un résultat de meilleure qualité.</p> <p>L'augmentation de la résolution a-t-elle permis d'obtenir un résultat de meilleure qualité ?</p>	Problème résolu.	Contact assistance clientèle.

Le travail de numérisation a échoué

Action	Oui	Non
<p>Etape 1</p> <p>Assurez-vous que les câbles sont bien branchés.</p> <p>Assurez-vous que le câble Ethernet ou USB est correctement branché à l'ordinateur et à l'imprimante.</p> <p>Les câbles sont-ils correctement connectés ?</p>	Passez à l'étape 2.	Branchez les câbles de manière appropriée.

Action	Oui	Non
<p>Etape 2 Vérifiez si le nom de fichier est déjà utilisé.</p> <p>Le nom de fichier est-il déjà utilisé ?</p>	Modifiez le nom de fichier.	Passez à l'étape 3.
<p>Etape 3 Vérifiez si le document ou la photo à numériser n'est pas ouvert dans une autre application ou par un autre utilisateur.</p> <p>Le fichier vers lequel vous souhaitez numériser est-il ouvert par une autre application ou un autre utilisateur ?</p>	Fermez le fichier avant de numériser.	Passez à l'étape 4.
<p>Etape 4 Vérifiez si la case à cocher Ajouter un horodatage ou Ecraser le fichier existant est activée dans les paramètres de configuration de la destination.</p> <p>La case à cocher Ajouter un horodatage ou Ecraser le fichier existant est-elle activée dans les paramètres de configuration de la destination ?</p>	Contact assistance clientèle .	Activez la case à cocher Ajouter un horodatage ou Ecraser le fichier existant dans les paramètres de configuration de la destination.

Le scanner ne se ferme pas.

Action	Oui	Non
<p>Vérifiez que le scanner n'est pas obstrué.</p> <ul style="list-style-type: none"> a Soulevez le scanner. b Retirez tout élément qui bloquerait le scanner. c Abaissez le scanner. <p>Le scanner se ferme-t-il correctement ?</p>	Le problème est résolu.	Contactez l'assistance clientèle .

La numérisation prend trop de temps ou bloque l'ordinateur.

Action	Oui	Non
<p>Etape 1 Vérifiez si d'autres applications ne gênent pas la numérisation. Fermez toutes les applications que vous n'utilisez pas.</p> <p>La numérisation est-elle toujours trop lente ou bloque-t-elle l'ordinateur ?</p>	Passez à l'étape 2.	Le problème est résolu.
<p>Etape 2 Sélectionnez une résolution de numérisation plus basse.</p> <p>La numérisation est-elle toujours trop lente ou bloque-t-elle l'ordinateur ?</p>	Contact assistance clientèle .	Le problème est résolu.

Le scanner ne répond pas

Action	Oui	Non
<p>Etape 1 Vérifiez si l'imprimante est sous tension.</p> <p>L'imprimante est-elle sous tension ?</p>	Passez à l'étape 2.	Mettez l'imprimante sous tension.
<p>Etape 2 Vérifiez si le câble de l'imprimante est correctement branché à l'imprimante et à l'ordinateur, au serveur d'impression, à une option ou à tout autre périphérique réseau ?</p> <p>Le câble de l'imprimante est-il correctement branché entre l'imprimante et l'ordinateur, le serveur d'impression, une option ou tout autre périphérique réseau ?</p>	Passez à l'étape 3.	Branchez correctement le câble de l'imprimante entre l'imprimante et l'ordinateur, le serveur d'impression, une option ou tout autre périphérique réseau.
<p>Etape 3 Vérifiez que le cordon d'alimentation est branché sur l'imprimante et dans une prise de courant correctement mise à la terre.</p> <p>Le cordon d'alimentation est-il branché sur l'imprimante et dans une prise de courant correctement reliée à la terre ?</p>	Passez à l'étape 4.	Connectez le cordon d'alimentation à l'imprimante, puis à une prise de courant correctement mise à la terre.
<p>Etape 4 Vérifiez que l'alimentation électrique n'est pas coupée par un interrupteur ou coupe-circuit ?</p> <p>L'alimentation électrique est-elle coupée par un interrupteur ou coupe-circuit ?</p>	Allumez l'interrupteur ou réinitialisez le coupe-circuit.	Passez à l'étape 5.
<p>Etape 5 Vérifiez si l'imprimante est branchée sur un parasurtenseur, un onduleur ou une rallonge.</p> <p>L'imprimante est-elle branchée sur un parasurtenseur, un onduleur ou une rallonge ?</p>	Branchez directement le câble d'alimentation de l'imprimante dans une prise électrique correctement reliée à la terre.	Passez à l'étape 6.
<p>Etape 6 Vérifiez les autres équipements électriques branchés dans la prise électrique.</p> <p>Les autres équipements électriques fonctionnent-ils ?</p>	Débranchez les autres équipements électriques, puis mettez l'imprimante sous tension. Si l'imprimante ne fonctionne pas, rebranchez les autres équipements électriques et passez à l'étape 6.	Passez à l'étape 7.
<p>Etape 7 Eteignez l'imprimante, attendez environ 10 secondes, puis rallumez-la.</p> <p>L'imprimante et le scanner fonctionnent-ils ?</p>	Le problème est résolu.	Contact assistance clientèle .

Résolution des problèmes des applications présentes sur l'écran d'accueil

Une erreur d'application s'est produite

Action	Oui	Non
<p>Etape 1 Recherchez les informations pertinentes dans le journal du système.</p> <p>a Ouvrez un navigateur Web, puis tapez l'adresse IP de l'imprimante dans le champ d'adresse.</p> <p>Si vous ne connaissez pas l'adresse IP de l'imprimante, vous pouvez :</p> <ul style="list-style-type: none"> • afficher l'adresse IP de l'imprimante sur l'écran d'accueil ; • imprimer une page de configuration du réseau ou les pages des paramètres de menus, puis identifier l'adresse IP dans la section TCP/IP. <p>Remarque : Une adresse IP apparaît sous la forme de quatre séries de chiffres séparées par des points, par exemple 123.123.123.123.</p> <p>b Cliquez sur Paramètres > App. > Gest. app. > onglet Système > Journal.</p> <p>c Dans le menu Filtre, sélectionnez un état d'application.</p> <p>d Dans le menu Application, sélectionnez une application, puis cliquez sur Envoyer.</p> <p>Un message d'erreur s'affiche-t-il dans le journal ?</p>	Passez à l'étape 2.	Contact assistance clientèle .
<p>Etape 2 Résolvez l'erreur. L'application fonctionne-t-elle désormais ?</p>	Le problème est résolu.	Contact assistance clientèle .

Embedded Web Server ne s'ouvre pas

Action	Oui	Non
<p>Etape 1</p> <p>a Mettez l'imprimante sous tension.</p> <p>b Ouvrez un navigateur Web, puis tapez l'adresse IP de l'imprimante.</p> <p>c Appuyez sur Entrée.</p> <p>Le serveur Web incorporé s'ouvre-t-il ?</p>	Le problème est résolu.	Passez à l'étape 2.

Action	Oui	Non
<p>Etape 2 Vérifiez que l'adresse IP de l'imprimante est correcte.</p> <p>a Obtenez l'adresse IP de l'imprimante :</p> <ul style="list-style-type: none"> • Depuis la section TCP/IP du menu Réseau/Ports menu • En imprimant une page de configuration réseau ou une page des paramètres du menu, puis en localisant la section TCP/IP <p>Remarque : Une adresse IP apparaît sous la forme de quatre séries de chiffres séparées par des points, par exemple 123.123.123.123.</p> <p>b Ouvrez un navigateur Web, puis tapez l'adresse IP.</p> <p>Remarque : Selon les paramètres réseau, vous devrez peut-être saisir https:// au lieu de http:// devant l'adresse IP de l'imprimante pour accéder au serveur Web incorporé.</p> <p>c Appuyez sur Entrée.</p> <p>Le serveur Web incorporé s'ouvre-t-il ?</p>	Le problème est résolu.	Passez à l'étape 3.
<p>Etape 3 Vérifiez si le réseau fonctionne.</p> <p>a Imprimez une page de configuration réseau.</p> <p>b Vérifiez la première section de la page de configuration du réseau et assurez-vous que l'état est Connectée.</p> <p>Remarque : Si l'état est Non connectée, il se peut que la connexion soit intermittente ou que le câble réseau soit défectueux. Contactez votre technicien de support système pour trouver une solution, puis imprimez une nouvelle page de configuration du réseau.</p> <p>c Ouvrez un navigateur Web, puis tapez l'adresse IP de l'imprimante.</p> <p>d Appuyez sur Entrée.</p> <p>Le serveur Web incorporé s'ouvre-t-il ?</p>	Le problème est résolu.	Passez à l'étape 4.
<p>Etape 4 Vérifiez si les branchements des câbles sur l'imprimante et le serveur d'impression sont corrects.</p> <p>a Branchez les câbles de manière appropriée. Pour plus d'informations, consultez la documentation d'installation fournie avec l'imprimante.</p> <p>b Ouvrez un navigateur Web, puis tapez l'adresse IP de l'imprimante.</p> <p>c Appuyez sur Entrée.</p> <p>Le serveur Web incorporé s'ouvre-t-il ?</p>	Le problème est résolu.	Passez à l'étape 5.
<p>Etape 5 Désactivez temporairement les serveurs proxy Web. Les serveurs proxy peuvent bloquer ou limiter l'accès à certains sites Web, y compris Embedded Web Server.</p> <p>Le serveur Web incorporé s'ouvre-t-il ?</p>	Le problème est résolu.	Contactez votre technicien de support technique.

Contactez l'assistance clientèle

Avant de contacter l'assistance clientèle, assurez-vous de disposer des informations suivantes :

- Problème de l'imprimante
- Message d'erreur
- Type, modèle et numéro de série de l'imprimante

Accédez à l'adresse <http://support.lexmark.com> pour bénéficier d'une assistance en ligne ou par e-mail, ou parcourez la bibliothèque de manuels, de documentation d'assistance, de pilotes et d'autres téléchargements.

Une assistance technique est également disponible par téléphone. Si vous êtes aux Etats-Unis ou au Canada, appelez le 1-800-539-6275. Pour les autres pays ou régions, accédez à l'adresse <http://support.lexmark.com>.

Avis

Informations produit

Nom du produit :

Lexmark MX410de, MX417de, MX510de, MX511de, MX511dhe

Type de machine :

7015

Modèle(s) :

470, 630, 670, 675

Note d'édition

Mars 2017

Le paragraphe suivant ne s'applique pas aux pays dans lesquels lesdites clauses ne sont pas conformes à la législation en vigueur : LEXMARK INTERNATIONAL, INC. FOURNIT CETTE PUBLICATION "TELLE QUELLE", SANS GARANTIE D'AUCUNE SORTE, EXPLICITE OU IMPLICITE, Y COMPRIS, MAIS SANS SE LIMITER AUX GARANTIES IMPLICITES DE COMMERCIALITE OU DE CONFORMITE A UN USAGE SPECIFIQUE. Certains Etats n'admettent pas la renonciation aux garanties explicites ou implicites pour certaines transactions ; c'est pourquoi il se peut que cette déclaration ne vous concerne pas.

Cette publication peut contenir des imprécisions techniques ou des erreurs typographiques. Des modifications sont périodiquement apportées aux informations contenues dans ce document ; ces modifications seront intégrées dans les éditions ultérieures. Des améliorations ou modifications des produits ou programmes décrits dans cette publication peuvent intervenir à tout moment.

Dans la présente publication, les références à des produits, programmes ou services n'impliquent nullement la volonté du fabricant de les rendre disponibles dans tous les pays où celui-ci exerce une activité. Toute référence à un produit, programme ou service n'affirme ou n'implique nullement que seul ce produit, programme ou service puisse être utilisé. Tout produit, programme ou service équivalent par ses fonctions, n'enfreignant pas les droits de propriété intellectuelle, peut être utilisé à la place. L'évaluation et la vérification du fonctionnement en association avec d'autres produits, programmes ou services, à l'exception de ceux expressément désignés par le fabricant, se font aux seuls risques de l'utilisateur.

Pour contacter l'assistance technique de Lexmark, consultez la page <http://support.lexmark.com>.

Pour obtenir des informations sur les consommables et les téléchargements, visitez le site www.lexmark.com.

© 2017 Lexmark International, Inc.

Tous droits réservés.

Marques commerciales

Lexmark, le logo Lexmark, MarkNet, AccuRead et MarkVision sont des marques commerciales ou des marques déposées de Lexmark International, Inc. ou de ses filiales aux Etats-Unis et/ou dans d'autres pays.

Google Cloud Print est une marque de Google Inc.

Mac et le logo Mac sont des marques d'Apple Inc., déposées aux Etats-Unis et dans d'autres pays.

Microsoft et Windows sont des marques déposées ou des marques commerciales du groupe Microsoft aux Etats-Unis et dans d'autres pays.

Mopria®, le logo Mopria® et le logo Mopria® Alliance sont des marques déposées et des marques de service de Mopria Alliance, Inc. aux Etats-Unis et dans d'autres pays. Toute utilisation non autorisée est strictement interdite.

PCL® est une marque déposée de Hewlett-Packard Company. PCL désigne un ensemble de commandes d'imprimante (langage) et de fonctions inclus dans les produits d'imprimante de Hewlett-Packard Company. Cette imprimante est conçue pour être compatible avec le langage PCL. Cela signifie qu'elle reconnaît les commandes PCL utilisées dans divers programmes et que l'imprimante émule les fonctions correspondant à ces commandes.

PostScript est une marque déposée d'Adobe Systems Incorporated, aux Etats-Unis et dans d'autres pays.

Les marques ci-dessous sont des marques ou des marques déposées des sociétés correspondantes :

Albertus	The Monotype Corporation plc
Antique Olive	Monsieur Marcel OLIVE
Apple-Chancery	Apple Computer, Inc.
Arial	The Monotype Corporation plc
CG Times	Produit d'Agfa Corporation basé sur Times New Roman sous licence The Monotype Corporation plc
Chicago	Apple Computer, Inc.
Clarendon	Linotype-Hell AG et/ou ses filiales
Eurostile	Nebiolo
Geneva	Apple Computer, Inc.
GillSans	The Monotype Corporation plc
Helvetica	Linotype-Hell AG et/ou ses filiales
Hoefler	Jonathan Hoefler Type Foundry
ITC Avant Garde Gothic	International Typeface Corporation
ITC Bookman	International Typeface Corporation
ITC Mona Lisa	International Typeface Corporation
ITC Zapf Chancery	International Typeface Corporation
Joanna	The Monotype Corporation plc
Marigold	Arthur Baker
Monaco	Apple Computer, Inc.
New York	Apple Computer, Inc.
Oxford	Arthur Baker
Palatino	Linotype-Hell AG et/ou ses filiales
Stempel Garamond	Linotype-Hell AG et/ou ses filiales
Taffy	Agfa Corporation

Times New Roman	The Monotype Corporation plc
Univers	Linotype-Hell AG et/ou ses filiales

Les autres marques commerciales sont la propriété de leurs détenteurs respectifs.

AirPrint et le logo AirPrint sont des marques déposées d'Apple, Inc.

Niveaux d'émission sonore

Les mesures suivantes ont été effectuées conformément à la norme ISO 7779 et exprimées conformément à la norme ISO 9296.

Remarque : Il est possible que certains modes ne s'appliquent pas à votre produit.

Pression sonore à un mètre en moyenne, dBA	
Impression	Recto : 55 (MX410), 56 (MX510, MX511) ; Recto verso : 53 (MX410), 54 (MX510, MX511)
Numérisation	55
Copie	55
Prêt	N/A

Les valeurs peuvent être modifiées. Pour les valeurs actuelles, accédez au site www.lexmark.com.

Informations de température

Température ambiante de fonctionnement	15,6 à 32,2 °C (60 à 90°F)
Température de transport	-40 à 43,3°C (-40 à 110°F)
Température de stockage et humidité relative	1 à 35°C (34 à 95°F) 8 à 80 % d'humidité relative

Directive WEEE (Déchets issus d'équipements électriques et électroniques)



Le logo WEEE indique des procédures et des programmes de recyclage spécifiques aux produits électroniques dans les pays de l'Union Européenne. Nous encourageons le recyclage de nos produits.

Pour toute question concernant les options de recyclage, consultez le site Web de Lexmark à l'adresse www.lexmark.com pour connaître le numéro de téléphone de votre revendeur local.

Mise au rebut des produits

Ne mettez pas au rebut l'imprimante et les consommables de la même façon que les déchets ménagers habituels. Veuillez contacter les collectivités locales afin de connaître les solutions de mise au rebut et de recyclage à votre disposition.

Avis relatif à l'électricité statique

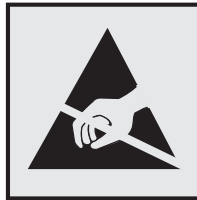

Ce symbole identifie les pièces sensibles à l'électricité statique. Ne touchez pas les zones à proximité de ces symboles sans avoir d'abord touché une surface métallique à distance de ceux-ci.

ENERGY STAR

Tout produit Lexmark portant l'étiquette ENERGY STAR (sur le produit ou sur un écran de démarrage) est certifié conforme aux exigences de la norme ENERGY STAR définie par l'EPA (Environmental Protection Agency) au moment de sa configuration et de son expédition par Lexmark.



Avis relatif à l'utilisation du laser

L'imprimante est certifiée conforme aux exigences de la réglementation des Etats-Unis relative aux produits laser (DHHS 21 CFR, Chapter I, Subchapter J for Class I (1)). Pour les autres pays, elle est certifiée conforme aux exigences des normes IEC 60825-1 relatives aux produits laser de classe I.

Les produits laser de Classe I ne sont pas considérés comme dangereux. L'imprimante contient un laser de classe IIIb (3b), laser arséniure de gallium 7 milliwatts opérant sur une longueur d'onde de l'ordre de 655 à 675 nanomètres. Le système laser ainsi que l'imprimante ont été conçus de manière à ce que personne ne soit exposé à des rayonnements laser dépassant le niveau de classe I dans le cadre d'un fonctionnement normal, de l'entretien par l'utilisateur ou de la maintenance.

Etiquette d'avis relatif à l'utilisation de laser

L'étiquette d'avis relatif à l'utilisation de laser suivante doit apparaître sur l'imprimante comme indiqué :

DANGER - Invisible laser radiation when cartridges are removed and interlock defeated. Avoid exposure to laser beam.

PERIGO - Radiação a laser invisível será liberada se os cartuchos forem removidos e o lacre rompido. Evite a exposição aos feixes de laser.

Opasnost - Nevidljivo lasersko zračenje kada su kasete uklonjene i poništena sigurnosna veza. Izbjegavati izlaganje zraccima.

NEBEZPEČÍ - Když jsou vyjmuty kazety a je odblokována pojistka, ze zařízení je vysíláno neviditelné laserové záření. Nevystavujte se působení laserového paprsku.

FARE - Usynlig laserstråling når patroner fjernes, og spærreanordningen er slået fra. Undgå at blive udsat for laserstrålen.

GEVAAR - Onzichtbare laserstraling wanneer cartridges worden verwijderd en een vergrendeling wordt genegeerd. Voorkom blootstelling aan de laser.

DANGER - Rayonnements laser invisibles lors du retrait des cartouches et du déverrouillage des loquets. Éviter toute exposition au rayon laser.

VAARA - Näkymätöntä lasersäteilyä on varottava, kun värikasetit on poistettu ja lukitus on auki. Vältä lasersäteelle altistumista.

GEFAHR - Unsichtbare Laserstrahlung beim Herausnehmen von Druckkassetten und offener Sicherheitssperre. Laserstrahl meiden.

ΚΙΝΔΥΝΟΣ - Εκποση αόρατης ακτινοβολίας laser κατά την αφαίρεση των κασετών και την απασφάλιση της μανδάλωσης. Αποφεύγετε την έκθεση στην ακτινοβολία laser.

VESZÉLY - Nem látható lézersugárzás fordulhat elő a patronok eltávolításakor és a zárószervezet felbontásakor. Kerülje a lézersugárnak való kitettséget.

PERICOLO - Emissione di radiazioni laser invisibili durante la rimozione delle cartucce e del blocco. Evitare l'esposizione al raggio laser.

FARE - Usynlig laserstråling når kassetene tas ut og sperren er satt ut av spill. Unngå eksponering for laserstrålen.

NIEBEZPIECZEŃSTWO - niewidzialne promieniowanie laserowe podczas usuwania kaset i blokady. Należy unikać naświetlenia promieniem lasera.

ОПАСНО! Невидимое лазерное излучение при извлеченных картриджах и снятии блокировки. Избегайте воздействия лазерных лучей.

Pozor - Nebezpečnost neviditeľného laserového žiarenia pri odobratých kazetách a odblokovanej poistke. Nevystavujte sa lúčom.

PELIGRO: Se producen radiaciones láser invisibles al extraer los cartuchos con el interbloqueo desactivado. Evite la exposición al haz de láser.

FARA - Osynlig laserstråling när patroner tas ur och spärrmekanismen är upphävd. Undvik exponering för laserstrålen.

危険 - 当移除碳粉盒及互锁失效时会产生看不见的激光辐射, 请避免暴露在激光光束下。

危険 - 移除碳粉匣與安全連續開關失效時會產生看不見的雷射輻射。請避免暴露在雷射光束下。

危険 - カートリッジが取り外され、内部ロックが無効になると、見えないレーザー光が放射されます。このレーザー光に当たらないようにしてください。

Consommation d'électricité

Consommation électrique du produit

Le tableau ci-dessous donne des détails sur les caractéristiques de consommation électrique du produit.

Remarque : Il est possible que certains modes ne s'appliquent pas à votre produit.

Mode	Description	Consommation (Watts)
Impression	Le produit génère une impression sur papier à partir de documents électroniques.	560 (MX410, MX417) ; 600 (MX510, MX511)
Copier	Le produit génère une impression sur papier à partir de documents d'origine sur papier.	580 (MX410, MX417) ; 620 (MX510, MX511)
Numériser	Le produit numérise des documents sur papier.	25 (MX410, MX417) ; 30 (MX510, MX511)
Prêt	Le produit est prêt à imprimer.	12 (MX410, MX417) ; 14 (MX510, MX511)
Mode Veille	Le produit est en mode d'économie d'énergie élevé.	3,2 (MX410, MX417) ; 3,5 (MX510, MX511)
Hibernation	Le produit est en faible mode d'économie d'énergie.	0,4
Eteint	Le produit est branché à une prise électrique murale, mais il est éteint.	0

Les niveaux de consommation indiqués dans le tableau précédent représentent des mesures effectuées sur une durée d'utilisation moyenne. Une consommation électrique instantanée peut donner un résultat supérieur à la moyenne.

Les valeurs peuvent être modifiées. Pour les valeurs actuelles, accédez au site www.lexmark.com.

Mode Veille

Ce produit est doté d'un mode d'économie d'énergie appelé *mode Veille*. Le mode Veille économise l'énergie en réduisant la consommation électrique pendant de longues périodes d'inactivité. Le mode Veille se déclenche automatiquement lorsque ce produit n'est pas utilisé pendant une certaine période appelée *délai de mise en veille*.

Délai de mise en veille par défaut pour ce produit (en minutes) :	20
---	----

Les menus de configuration de l'imprimante permettent de modifier le délai de mise en veille de 1 à 120 minutes. Attribuer une valeur basse au délai de mise en veille permet de réduire la consommation d'énergie, mais peut augmenter le temps de réponse du produit. Par contre, si la valeur est élevée, le temps de réponse du produit est rapide mais celui-ci utilise plus d'énergie.

Mode Hibernation

Ce produit est doté d'un mode de fonctionnement à très faible consommation d'énergie appelé *Mode Hibernation*. Lorsque le mode Hibernation est activé, tous les autres systèmes et périphériques sont mis hors tension en toute sécurité.

Vous pouvez passer en mode Hibernation des façons suivantes :

- Utilisation du délai d'hibernation
- Utilisation des modes de programmation de l'alimentation
- Utilisation du bouton Veille/Hibernation

Le Délai d'hibernation est défini sur la valeur standard pour ce produit dans tous les pays et régions.	3 jours
---	---------

La durée entre le traitement d'un travail d'impression et le passage de l'imprimante en mode Hibernation peut être réglée entre une heure et un mois.

Mode de désactivation

Si ce produit est en mode de désactivation (consommation minimale de courant), vous pouvez complètement l'éteindre en débranchant le cordon d'alimentation de la prise de courant.

Utilisation d'énergie totale

Il peut s'avérer parfois utile de calculer l'utilisation d'énergie totale du produit. Étant donné que les mesures de consommation d'énergie électrique sont exprimées en Watts, la consommation d'électricité doit être multipliée par la durée que le produit passe dans chaque mode pour calculer l'utilisation d'énergie. L'utilisation d'énergie totale du produit est la somme de l'utilisation d'énergie de chaque mode.

Industry Canada compliance statement

This Class B digital apparatus meets all requirements of the Canadian Interference-Causing Equipment Standard ICES-003.

Avis de conformité aux normes de l'industrie du Canada

Cet appareil numérique de classe B est conforme aux exigences de la norme canadienne relative aux équipements pouvant causer des interférences NMB-003.

Avis relatifs à l'accord de licence

Tous les avis relatifs à l'accord de licence correspondant à ce produit peuvent être consultés à partir du répertoire racine du CD du logiciel d'installation.

Avis de conformité aux directives de la Communauté européenne (CE)

Ce produit est conforme aux exigences de protection énoncées par les directives 2014/30/EU, 2014/35/EU, 2009/125/EC et 2011/65/EC du Conseil européen sur le rapprochement et l'harmonisation des lois des Etats membres concernant la compatibilité électromagnétique et la sécurité des équipements électriques conçus pour être utilisés sous certaines limites de tension et sur des appareils radio et de télécommunication ainsi que l'éco-conception de produits consommant de l'énergie.

Ce produit a été fabriqué par : Lexmark International, Inc., 740 West New Circle Road, Lexington, KY, 40550 ETATS-UNIS. Le représentant autorisé est : Lexmark International Technology Hungária Kft., 8 Lechner Ödön fasor, Millennium Tower III, 1095 Budapest HONGRIE. Une déclaration de conformité aux exigences des directives est disponible sur demande auprès du représentant agréé ou peut être obtenue à l'adresse www.lexmark.com/en_us/about/regulatory-compliance/european-union-declaration-of-conformity.html.

Ce produit est conforme aux limites de classe B EN 55022 et EN 55032, ainsi qu'aux exigences de sécurité EN 60950-1 ou EN 62368-1.

Avis de réglementation pour les appareils radio et de télécommunication

Cette section contient les informations réglementaires relatives aux produits dotés de fonctions radio et de télécommunication tels que le fac-similé.

Notice to users of the Canadian telephone network

This product meets the applicable Industry Canada technical specifications. The Ringer Equivalence Number (REN) is an indication of the maximum number of terminals allowed to be connected to a telephone interface. The terminus of an interface may consist of any combination of devices, subject only to the requirement that the sum of the RENs of all the devices does not exceed five. The modem REN is located on the rear of the equipment on the product labeling.

Telephone companies report that electrical surges, typically lightning transients, are very destructive to customer terminal equipment connected to AC power sources. This has been identified as a major nationwide problem. It is recommended that the customer install an appropriate AC surge arrester in the AC outlet to which this device is connected. An appropriate AC surge arrester is defined as one that is suitably rated, and certified by UL (Underwriter's Laboratories), another NRTL (Nationally Recognized Testing Laboratory), or a recognized safety certification body in the country/region of use. This is to avoid damage to the equipment caused by local lightning strikes and other electrical surges.

This equipment uses CA11A telephone jacks.

Avis réservé aux utilisateurs du réseau téléphonique du Canada

Ce produit est conforme aux spécifications techniques d'Industrie Canada. Le numéro REN (ringer equivalence number : numéro d'équivalence de sonnerie) fournit une indication du nombre maximum de terminaux pouvant être connectés à l'interface téléphonique. En bout de ligne, le nombre d'appareils qui peuvent être connectés n'est pas directement limité, mais la somme des REN de ces appareils ne doit pas dépasser cinq. Le numéro REN du modem est indiqué sur l'étiquette produit située à l'arrière de l'équipement.

Les compagnies de téléphone constatent que les surtensions électriques, en particulier celles dues à la foudre, entraînent d'importants dégâts sur les terminaux privés connectés à des sources d'alimentation CA. Il s'agit-là

d'un problème majeur d'échelle nationale. En conséquence, il vous est recommandé de brancher un parasurtenseur dans la prise de courant à laquelle l'équipement est connecté. Utilisez un parasurtenseur répondant à des caractéristiques nominales satisfaisantes et certifié par le laboratoire d'assureurs UL (Underwriter's Laboratories), un autre laboratoire agréé de type NRTL (Nationally Recognized Testing Laboratory) ou un organisme de certification agréé dans votre région ou pays. Ceci prévient tout endommagement de l'équipement causé par les orages et autres surtensions électriques.

Cet équipement utilise des prises de téléphone CA11A.

DECLARATION DE GARANTIE LIMITEE POUR IMPRIMANTES LASERS LEXMARK, IMPRIMANTES LED LEXMARK ET IMPRIMANTES LASER MULTIFONCTIONS LEXMARK

Lexmark International, Inc., Lexington, KY

This limited warranty applies to the United States and Canada. For customers outside the U.S., refer to the country-specific warranty information that came with your product.

This limited warranty applies to this product only if it was originally purchased for your use, and not for resale, from Lexmark or a Lexmark Remarketer, referred to in this statement as "Remarketer."

Garantie limitée

Lexmark warrants that this product:

- Is manufactured from new parts, or new and serviceable used parts, which perform like new parts
- Is, during normal use, free from defects in material and workmanship

If this product does not function as warranted during the warranty period, contact a Remarketer or Lexmark for repair or replacement (at Lexmark's option).

If this product is a feature or option, this statement applies only when that feature or option is used with the product for which it was intended. To obtain warranty service, you may be required to present the feature or option with the product.

If you transfer this product to another user, warranty service under the terms of this statement is available to that user for the remainder of the warranty period. You should transfer proof of original purchase and this statement to that user.

Conditions de garantie limitée

The warranty period starts on the date of original purchase as shown on the purchase receipt and ends 12 months later provided that the warranty period for any supplies and for any maintenance items included with the printer shall end earlier if it, or its original contents, are substantially used up, depleted, or consumed. Fuser Units, Transfer/Transport Units, Paper Feed items, if any, and any other items for which a Maintenance Kit is available are substantially consumed when the printer displays a "Life Warning" or "Scheduled Maintenance" message for such item.

To obtain warranty service you may be required to present proof of original purchase. You may be required to deliver your product to the Remarketer or Lexmark, or ship it prepaid and suitably packaged to a Lexmark designated location. You are responsible for loss of, or damage to, a product in transit to the Remarketer or the Lexmark designated location.

When warranty service involves the exchange of a product or part, the item replaced becomes the property of the Remarketer or Lexmark. The replacement may be a new or repaired item.

The replacement item assumes the remaining warranty period of the original product.

Replacement is not available to you if the product you present for exchange is defaced, altered, in need of a repair not included in warranty service, damaged beyond repair, or if the product is not free of all legal obligations, restrictions, liens, and encumbrances.

Dans le cadre de la garantie et/ou du remplacement, Lexmark peut mettre à jour le microcode de votre imprimante en installant sa version la plus récente. Les mises à jour du microcode sont susceptibles de modifier les paramètres de l'imprimante et d'interrompre le fonctionnement de produits, de consommables, de pièces, de matériaux (tels que le toner ou l'encre), de logiciel ou d'interfaces non autorisées ou de contrefaçon. Les produits authentiques distribués par Lexmark ne sont pas touchés par cette modification du fonctionnement.

Before you present this product for warranty service, remove all print cartridges, programs, data, and removable storage media (unless directed otherwise by Lexmark).

For further explanation of your warranty alternatives and the nearest Lexmark authorized servicer in your area contact Lexmark on the World Wide Web.

Remote technical support is provided for this product throughout its warranty period. For products no longer covered by a Lexmark warranty, technical support may not be available or only be available for a fee.

Etendue de la garantie limitée

Lexmark does not warrant uninterrupted or error-free operation of any product or the durability or longevity of prints produced by any product.

Warranty service does not include repair of failures caused by:

- Modification or unauthorized attachments
- Accidents, misuse, abuse or use inconsistent with Lexmark user's guides, manuals, instructions or guidance
- Unsuitable physical or operating environment
- Maintenance by anyone other than Lexmark or a Lexmark authorized servicer
- Operation of a product beyond the limit of its duty cycle
- Use of printing media outside of Lexmark specifications
- Refurbishment, repair, refilling or remanufacture by a third party of products, supplies or parts
- Products, supplies, parts, materials (such as toners and inks), software, or interfaces not furnished by Lexmark

TO THE EXTENT PERMITTED BY APPLICABLE LAW, NEITHER LEXMARK NOR ITS THIRD PARTY SUPPLIERS OR REMARKETERS MAKE ANY OTHER WARRANTY OR CONDITION OF ANY KIND, WHETHER EXPRESS OR IMPLIED, WITH RESPECT TO THIS PRODUCT, AND SPECIFICALLY DISCLAIM THE IMPLIED WARRANTIES OR CONDITIONS OF MERCHANTABILITY, FITNESS FOR A PARTICULAR PURPOSE, AND SATISFACTORY QUALITY. ANY WARRANTIES THAT MAY NOT BE DISCLAIMED UNDER APPLICABLE LAW ARE LIMITED IN DURATION TO THE WARRANTY PERIOD. NO WARRANTIES, EXPRESS OR IMPLIED, WILL APPLY AFTER THIS PERIOD. ALL INFORMATION, SPECIFICATIONS, PRICES, AND SERVICES ARE SUBJECT TO CHANGE AT ANY TIME WITHOUT NOTICE.

Limite de responsabilité

Your sole remedy under this limited warranty is set forth in this document. For any claim concerning performance or nonperformance of Lexmark or a Remarketer for this product under this limited warranty, you may recover actual damages up to the limit set forth in the following paragraph.

Lexmark's liability for actual damages from any cause whatsoever will be limited to the amount you paid for the product that caused the damages. This limitation of liability will not apply to claims by you for bodily injury or damage to real property or tangible personal property for which Lexmark is legally liable. **IN NO EVENT WILL LEXMARK BE LIABLE FOR ANY LOST PROFITS, LOST SAVINGS, INCIDENTAL DAMAGE, OR OTHER ECONOMIC OR CONSEQUENTIAL DAMAGES.** This is true even if you advise Lexmark or a Remarketer of the possibility of such damages. Lexmark is not liable for any claim by you based on a third party claim.

This limitation of remedies also applies to claims against any Suppliers and Remarketers of Lexmark. Lexmark's and its Suppliers' and Remarketers' limitations of remedies are not cumulative. Such Suppliers and Remarketers are intended beneficiaries of this limitation.

Droits supplémentaires

Some states do not allow limitations on how long an implied warranty lasts, or do not allow the exclusion or limitation of incidental or consequential damages, so the limitations or exclusions contained above may not apply to you.

This limited warranty gives you specific legal rights. You may also have other rights that vary from state to state.

Patent acknowledgment

The use of this product or service is subject to the reasonable, non-discriminatory terms in the Intellectual Property Rights (IPR) Disclosure of Certicom Corp. at the IETF for Elliptic Curve Cryptography (ECC) Cipher Suites for Transport Layer Security (TLS) implemented in the product or service.

The use of this product or service is subject to the reasonable, non-discriminatory terms in the Intellectual Property Rights (IPR) Disclosure of Certicom Corp. at the IETF for TLS Elliptic Curve Cipher Suites with SHA-256/382 and AES Galois Counter Mode (GCM) implemented in the product or service.

The use of this product or service is subject to the reasonable, non-discriminatory terms in the Intellectual Property Rights (IPR) Disclosure of Certicom Corp. at the IETF for TLS Suite B Profile for Transport Layer Security (TLS) implemented in the product or service.

The use of this product or service is subject to the reasonable, non-discriminatory terms in the Intellectual Property Rights (IPR) Disclosure of Certicom Corp. at the IETF for Addition of the Camellia Cipher Suites to Transport Layer Security (TLS) implemented in the product or service.

The use of certain patents in this product or service is subject to the reasonable, non-discriminatory terms in the Intellectual Property Rights (IPR) Disclosure of Certicom Corp. at the IETF for AES-CCM ECC Cipher Suites for TLS implemented in the product or service.

The use of this product or service is subject to the reasonable, non-discriminatory terms in the Intellectual Property Rights (IPR) Disclosure of Certicom Corp. at the IETF for IKE and IKEv2 Authentication Using the Elliptic Curve Digital Signature Algorithm (ECDSA) implemented in the product or service.

The use of this product or service is subject to the reasonable, non-discriminatory terms in the Intellectual Property Rights (IPR) Disclosure of Certicom Corp. at the IETF for Suite B Cryptographic Suites for IPsec implemented in the product or service.

The use of this product or service is subject to the reasonable, non-discriminatory terms in the Intellectual Property Rights (IPR) Disclosure of Certicom Corp. at the IETF for Algorithms for Internet Key Exchange version 1 (IKEv1) implemented in the product or service.

Index

- [
 [2yy.xx] Bourrage scanner, retirer les originaux coincés du scanner. 255
 [2yy.xx] Bourrage scanner, retirer tous les originaux du scanner. 255
 [2yy.xx] Fermer le couvercle du scanner à plat et charger les originaux pour reprendre le travail 241
 [31.xy] Réinstaller la cartouche manquante ou qui ne répond pas 251
 [31.xy] Remplacer l'unité d'image défectueuse 252
 [31.xy] Remplacer l'unité d'image manquante 253
 [32.xy] Remplacer l'unité d'image non prise en charge 254
 [32.xy] Remplacer la cartouche non prise en charge 253
 [33.xy] [supply type] non-Lexmark, reportez-vous au Guide de l'utilisateur. 250
 [34] Format de papier incorrect, ouvrir [alimentation papier] 245
 [35] Mémoire insuffisante pour prendre en charge la fonction Economiser ressources 246
 [37] Mémoire insuffisante pour assembler les travaux 246
 [37] Mémoire insuffisante, certains travaux suspendus ne seront pas restaurés 246
 [37] Mémoire insuffisante, travaux suspendus supprimés 245
 [38] Mémoire saturée 249
 [39] Page complexe, des données risquent de ne pas être imprimées 242
 [41.xy] Cart., unité image inadap. 240
 [51] Mémoire flash défectueuse détectée 242
 [52] Espace insuffisant dans la mémoire flash pour les ressources 251
 [53] Mémoire flash non formatée détectée 257
 [54] Erreur logicielle réseau [x] 250
 [54] Erreur logicielle réseau standard 255
 [56] Port USB standard désactivé 256
 [57] Config. modifiée, certaines tâches suspendues n'ont pas été restaurées 242
 [58] Trop d'options mémoire flash installées 256
 [58] Trop de bacs connectés 256
 [62] Disque plein 242
 [80.xy] Niveau kit de maintenance bas 249
 [80.xy] Niveau kit de maintenance presque bas 249
 [80.xy] Niveau kit de maintenance très bas 249
 [80.xy] Remplacer le kit de maintenance 253
 [84.xy] Niveau unité d'image bas 244
 [84.xy] Niveau unité d'image presque bas 244
 [84.xy] Remplacer l'unité d'image, nombre de pages restantes estimé 0 252
 [840.01] Scanner désactivé par l'administrateur 254
 [88.xy] Niv. cartouche presque bas 240
 [88.xy] Niveau cartouche bas 240
 [88.xy] Remplacer cartouche, nombre de pages restantes estimé 0 252
- A**
- à l'aide d'un numéro de raccourci
 numérisation vers une adresse FTP 132
 à l'aide du carnet d'adresses
 envoi d'une télécopie 122
 accès au serveur Web incorporé 19
 adaptateur RJ11 116
 adaptateur VoIP 113
 adresse FTP
 création de raccourcis via le panneau de commandes 131
 options FTP 134
 adresse FTP, numérisation à l'aide d'un numéro de raccourci 132
 à partir du panneau de commandes 131
 adresse IP de l'imprimante recherche 19
 Adresse IP de l'ordinateur recherche 19
 affichage
 rapports 228
 affichage d'un journal de télécopie 125
 affichage des icônes sur l'écran d'accueil 20
 affichage, panneau de commandes de l'imprimante réglage, luminosité 209
 agrandissement d'une copie 89
 Aide, menu 206
 AirPrint
 utilisation 78
 ajout des options internes pilote d'imprimante 47
 ajout des options matérielles pilote d'imprimante 47
 alertes par courrier électronique
 Bourrage papier, message 227
 configuration 227
 niveaux bas des fournitures 227
 Alimentation par défaut, menu 138
 annulation d'un e-mail 102
 annulation d'un travail d'impression
 à partir de l'ordinateur 83
 depuis le panneau de commandes de l'imprimante 83

annulation du chaînage des bacs 64, 65
 Aperçu de la numérisation
 numérisation, options 136
 aperçu numérisation
 options de télécopie 128
 applications
 écran d'accueil 21
 présentation 20
 applications de l'écran d'accueil
 configuration 21
 recherche d'informations 21
 assemblage
 options de copie 94
 assemblage des copies 90
 assistant de configuration sans fil
 utilisation 49
 Aucune ligne téléphonique analogique connectée au modem, le télécopieur est désactivé. 250
 avis 312, 313, 314, 315, 316
 avis relatif aux télécommunications 316

B

bac 250 feuilles
 installation 43
 bac en option
 chargement 54
 bac standard
 chargement 54
 bacs
 annulation du chaînage 64, 65
 chaînage 64, 65
 chargement 54
 bacs chaînés 64, 65
 barrette microcode 26
 blocage des télécopies non sollicitées (télécopie de publicité) 125
 bourrage papier dans le chargeur automatique de documents 239
 bourrage papier dans le chargeur multifonction 237
 bourrage papier dans le dispositif recto verso 236
 bourrage papier dans le réceptacle standard 235
 bourrage papier dans les tiroirs 237

bourrage papier derrière la porte arrière 234
 bourrage papier derrière la porte avant 232
 bourrage papier, élimination
 bacs 237
 chargeur multifonction 237
 dans la porte avant 232
 dans le dispositif d'alimentation automatique 239
 dans le dispositif recto verso 236
 derrière la porte arrière 234
 réceptacle standard 235
 bourrages
 réduction des risques 230
 bourrages papier
 réduction des risques 230
 bourrages, élimination
 bacs 237
 chargeur multifonction 237
 dans le dispositif d'alimentation automatique 239
 réceptacle standard 235
 bouton Accueil
 panneau de commandes de l'imprimante 15
 bouton arrêter ou annuler
 panneau de commandes de l'imprimante 15
 bouton envoyer
 panneau de commandes de l'imprimante 15
 bouton Retour
 panneau de commandes de l'imprimante 15
 bouton Veille
 panneau de commandes de l'imprimante 15
 boutons de l'écran d'accueil
 présentation 16
 boutons, écran tactile
 utilisation 17
 bristol
 chargeur multifonction,
 chargement 59
 conseils 69

C

câbles
 Ethernet 46
 USB 46

carte d'interface parallèle/USB
 dépannage 262
 carte en option
 installation 30
 carte logique
 accès 27
 carte mémoire 26
 installation 28
 cartouche de toner
 remplacement 222
 cartouches de toner
 commande 219
 recyclage 211
 Cartridge very low, [x] estimated pages remain[88.xy] (cartouche très faible, nombre de pages restantes estimé) 240
 Certains travaux suspendus n'ont pas été restaurés 255
 changement de type de fichier de sortie
 envoi d'un message électronique 102
 Changer [alimentation papier] avec [chaîne personnalisée], charger [orientation du papier] 240
 Changer [alimentation papier] avec [nom du type personnalisé], charger [orientation] 241
 Changer [alimentation] par [format de papier], charger [orientation] 241
 chargement
 bacs 54
 chargeur multifonction 59
 chargement du bac en option 54
 chargement du tiroir standard 54
 Charger [alimentation papier] avec [chaîne personnalisée] [orientation du papier] 248
 Charger [alimentation papier] avec [format du papier] [orientation du papier] 248
 Charger [alimentation papier] avec [nom du type personnalisé] [orientation du papier] 248
 Charger [source du papier] avec [type de papier] [format du papier] [orientation du papier] 249

- Charger le chargeur multifonction avec [chaîne personnalisée] [orientation] 246
- Charger le chargeur multifonction avec [format du papier] [orientation] 247
- Charger le chargeur multifonction avec [nom du type personnalisé] [orientation] 247
- Charger le chargeur multifonction avec [type de papier] [format du papier] [orientation] 247
- chargeur multifonction
 - chargement 59
- chiffrement du disque dur de l'imprimante 214
- choix d'un emplacement pour l'imprimante 11
- Choix du papier 70
- commande
 - kit de maintenance 220
 - unité d'image 220
- commande de fournitures
 - cartouches de toner 219
- Compta travaux, menu 199
- Concentrateur USB non pris en charge, retirez-le 243
- conf. couverture
 - options de copie 96
- configuration
 - format du papier 54
 - notifications de fournitures, cartouche de toner 228
 - notifications de fournitures, kit de maintenance 228
 - notifications de fournitures, unité d'image 228
 - TCP/IP, adresse 151
 - type de papier 54
- configuration de l'impression série 52
- configuration de la télécopie
 - connexion à une ligne téléphonique standard 107
 - connexion DSL 111
 - connexion VoIP 113
 - propre au pays ou à la région 116
 - service téléphonique numérique 114
- configuration des alertes par e-mail 227
- configuration des fonctions
 - Télécopie et E-mail 300
- configuration des notifications d'alimentation 228
- configuration des paramètres de port 51
- configuration du réseau sans fil
 - à partir du serveur Web incorporé 51
- configuration Ethernet
 - préparation pour un 48
- configuration initiale du télécopieur 107
 - à partir du serveur Web incorporé 107
- Configuration SMTP, menu 156
- configurations des imprimantes 12
- connexion à un réseau sans fil
 - à partir du serveur Web incorporé 51
 - utilisation de l'assistant de configuration sans fil 49
 - utilisation de la méthode Configuration des boutons de commande 50
 - utilisation de la méthode PIN (Personal Identification Number, numéro d'identification personnel) 50
- connexion de l'imprimante à un service de sonnerie distincte 119
- connexion des câbles 46
- conseils
 - bristol 69
 - panneau de commandes de l'imprimante 15
 - papier à en-tête 67
 - sur l'utilisation d'étiquettes 68
 - sur l'utilisation des enveloppes 67
 - transparents 67
- conseils sur l'utilisation des enveloppes 67
- consignes de sécurité 7, 8, 9
- consultation de l'écran virtuel
 - à partir du serveur Web incorporé 227
- contacter l'assistance clientèle 309
- contenu
 - paramètres email 103
- copie
 - à l'aide du DAA 84
 - agrandissement 89
 - ajout d'un message de fond de page 92
 - annulation d'une copie 93
 - assemblage des copies 90
 - copie rapide 84
 - différents formats de papier 87
 - insertion d'un en-tête ou pied de page 92
 - insertion de feuilles de séparation entre les copies 91
 - photos 85
 - plusieurs pages sur une feuille 91
 - réduction 89
 - réglage de la qualité 89
 - sélection d'un tiroir 87
 - sur des transparents 85
 - sur du papier à en-tête 86
 - sur les deux faces du papier (recto verso) 88
 - sur un autre format 86
 - utilisation de la vitre du scanner 85
- Copie de carte
 - configuration 22
- copie de formats de papier différents 87
- copie de plusieurs pages sur une feuille 91
- copie des deux côtés du papier (recto verso) 88
- copie vers des transparents 85
- copie vers du papier à en-tête 86
- copie, annulation
 - à l'aide du DAA 93
 - utilisation de la vitre du scanner 93
- copie, dépannage
 - copies partielles de document ou de photo 293
 - faible qualité d'image numérisée 303
 - faible qualité de la copie 293
 - le copieur ne répond pas 292
 - le scanner ne se ferme pas. 295, 305
- copies
 - options de copie 94

copies sur le papier du tiroir sélectionné 87
 courrier électronique
 annulation 102
 création d'un nom personnalisé
 type de papier 64
 création d'un raccourci de destinations de télécopies
 à partir du serveur Web
 incorporé 123
 création d'un raccourci FTP
 à partir du serveur Web
 incorporé 130
 créer un livret
 options de copie 96

D

DAA

copie à l'aide de 84
 date et heure, télécopie
 configuration 120
 de publications
 emplacement 10
 déclaration relative à la volatilité 212
 définition du format de papier Universel 54
 définition du nom du télécopieur utilisé pour les émissions 120
 définition du numéro de télécopie 120
 densité d'impression inégale 291
 dépannage
 fonctions Télécopie et E-mail non configurées 300
 impossible d'ouvrir Embedded Web Server 307
 le scanner ne répond pas 306
 résolution de base, problèmes d'imprimante 257
 une erreur d'application s'est produite 307
 vérification d'une imprimante qui ne répond pas 257
 dépannage, alimentation du papier
 message affiché après le dégagement du bourrage 264
 dépannage, copie
 copies partielles de document ou de photo 293

faible qualité d'image numérisée 303
 faible qualité de la copie 293
 le copieur ne répond pas 292
 le scanner ne se ferme pas. 295, 305
 dépannage, écran
 L'écran de l'imprimante n'affiche rien 259
 dépannage, impression
 bourrages papier fréquents 263
 des caractères incorrects s'impriment 266
 des sauts de page inattendus se produisent 272
 erreur de lecture du lecteur flash 265
 impression depuis un bac inapproprié 266
 impression lente 268
 impression sur du papier inadéquat 266
 l'impression prend plus de temps que prévu 270
 la fonction de chaînage des bacs ne fonctionne pas 271
 les documents confidentiels et suspendus ne s'impriment pas 264
 les fichiers PDF multilingues ne s'impriment pas 268
 les pages bloquées ne sont pas réimprimées 263
 les travaux ne s'impriment pas 269
 Les travaux volumineux ne sont pas assemblés. 267
 marges incorrectes sur les impressions 276
 papier recourbé 278
 dépannage, numérisation
 échec de la numérisation 304
 impossible de numériser depuis un ordinateur 303
 la numérisation prend trop de temps ou bloque l'ordinateur 305
 le scanner ne se ferme pas. 295, 305
 numérisation partielle de document ou de photo 303

dépannage, qualité d'impression
 bords des caractères irréguliers 272
 densité d'impression inégale 291
 des blancs horizontaux apparaissent sur les impressions 275
 des défauts d'impression répétés apparaissent sur les impressions 284
 des images compressées apparaissent sur les impressions 274
 des images ombrées apparaissent sur les impressions 285
 des rayures horizontales apparaissent sur les impressions 286
 des traces de toner se déposent sur les impressions 290
 effacement du toner 290
 fond gris ou tonalité de fond 289
 impression inclinée sur la page 286
 impression trop claire 281
 impression trop sombre 280
 irrégularités d'impression 278
 l'imprimante imprime des pages noires 284
 la qualité d'impression des transparents laisse à désirer 290
 le fond des impressions est gris 274
 pages ou images tronquées 273
 pages vierges 283
 rayures blanches sur une page 291
 rayures verticales 288
 dépannage, télécopieur
 il est possible d'envoyer des télécopies, mais il est impossible de les recevoir. 300
 il est possible de recevoir des télécopies, mais impossible d'en envoyer. 299

impossible d'envoyer ou de recevoir une télécopie 296
l'identifiant de l'appelant ne s'affiche pas 296
qualité d'impression médiocre de la télécopie reçue 301
déplacement de
l'imprimante 11, 226
des blancs apparaissent 291
des blancs verticaux apparaissent 291
des défauts d'impression répétés apparaissent sur les impressions 284
des images compressées apparaissent sur les impressions 274
des rayures apparaissent 291
des rayures horizontales apparaissent sur les impressions 286
des rayures verticales apparaissent sur les impressions 288
destinataire(s)
e-mail, options 102
disque dur de l'imprimante
chiffrement 214
désinstallation 41
essuyage 213
installation 39
mise au rebut 212
documents, impression
à partir d'un ordinateur 77
à partir d'un périphérique mobile 78, 79
données confidentielles
informations sur la sécurisation 215
DSL (digital subscriber line)
télécopie, configuration 111

E

e-mail, options
destinataire(s) 102
Enregistrer comme raccourci 102
Envoyer en tant que 103
format d'origine 103
intensité 103
journal de transmission 104
message 102

mise en page 104
objet 102
Réglage de l'inclinaison du DAA 105
résolution 103
suppression des bords 104
traitement avancé d'image 105
travail personnalisé 104
économie de papier 91
économie des fournitures 207
économiseur de papier
options de copie 96
écran d'accueil
affichage des icônes 20
boutons, présentation 16
masquage des icônes 20
personnalisation 20
écran de copie
options 93, 94, 95
source de contenu 95
type de contenu 95
écran de courrier électronique
options 102, 104
écran de numérisation
source de contenu 135
type de contenu 135
écran tactile
boutons, utilisation 17
écran virtuel
consultation, à l'aide d'Embedded Web Server 227
effacement de disque 213
effacement de la mémoire du disque dur 213
effacement de la mémoire non volatile 213
effacement de la mémoire volatile 212
effacement du disque dur de l'imprimante 213
éléments
utilisation de véritables cartouches de marque Lexmark 219
vérification de l'état 218
vérification, à l'aide d'Embedded Web Server 218
vérification, à partir du panneau de commandes de l'imprimante 218

email, envoi
à l'aide d'un numéro de raccourci 100
à l'aide du carnet d'adresses 101
Embedded Web Server
accès 19
configuration des alertes par e-mail 227
configuration initiale du télécopieur 107
création d'un raccourci de destinations de télécopies 123
création d'un raccourci FTP 130
création de raccourcis d'email 98
modification des paramètres d'impression confidentielle 82
numérisation vers un ordinateur 132
paramètres administrateur 227
paramètres de mise en réseau 227
problème d'accès 307
réglage, luminosité 209
vérification de l'état des fournitures 218
vérification de l'état des pièces 218
Embedded Web Server —
Sécurité : Guide de l'administrateur
emplacement 227
émissions, avis 312, 315
émul PCL, menu 202
en-tête
insertion 92
en-tête/pied de page
options de copie 96
Enregistrer comme raccourci
e-mail, options 102
numérisation, options 134
options de copie 95
enveloppes
chargeur multifonction, chargement 59
conseils sur l'utilisation 67
Envoi d'un email à partir du panneau de commandes de l'imprimante 100

- envoi d'un message électronique
 - à l'aide d'un numéro de raccourci 100
 - à l'aide du carnet d'adresses 101
 - à partir du panneau de commandes 100
 - ajout de la ligne d'objet 101
 - ajout de la ligne de message 101
 - configuration de la fonction d'e-mail 98
 - création de raccourcis à l'aide d'Embedded Web Server 98
 - création de raccourcis via le panneau de commandes 99
 - envoi d'une télécopie
 - à l'aide du carnet d'adresses 122
 - affichage d'un journal de télécopie 125
 - annulation d'une télécopie 126
 - blocage des télécopies non sollicitées (télécopie de publicité) 125
 - configuration de l'imprimante pour application de l'heure d'été 120
 - création de raccourcis à l'aide d'Embedded Web Server 123
 - création de raccourcis via le panneau de commandes 124
 - définition de la date et l'heure 120
 - définition du nom du télécopieur utilisé pour les émissions 120
 - définition du numéro de télécopie 120
 - éclaircir ou obscurcir une télécopie 125
 - envoi d'une télécopie à une heure planifiée 123
 - modification de la résolution 124
 - suspension des télécopies 126
 - télécopie, configuration 107
 - transfert de télécopies 127
 - utilisation de raccourcis 122
 - Envoi d'une télécopie à partir du panneau de commandes de l'imprimante 121
 - envoi d'une télécopie à une heure programmée 123
 - envoi d'une télécopie à partir d'un ordinateur 121
 - envoi différé
 - options de télécopie 129
 - Envoi multiple
 - ajout d'un profil 23
 - configuration 23
 - Envoyer en tant que e-mail, options 103
 - numérisation, options 134
 - Erreur de lecture du concentrateur USB. Retirer le concentrateur. 243
 - Erreur de lecture du pilote USB. Retirer USB. 243
 - état des fournitures
 - vérification 218
 - état des pièces
 - vérification 218
 - étiquettes en papier
 - chargeur multifonction, chargement 59
 - étiquettes, papier
 - conseils sur l'utilisation 68
 - exportation d'une configuration à partir du serveur Web incorporé 25
- F**
- faces (recto verso)
 - options de copie 94
 - Fermer la porte avant 242
 - filtre ADSL 111
 - filtre de ligne 111
 - Finition, menu 197
 - fonctions Télécopie et E-mail
 - configuration 300
 - fonctions Télécopie et E-mail non configurées 300
 - fond de page
 - options de copie 96
 - format d'origine
 - e-mail, options 103
 - numérisation, options 134
 - format du papier
 - configuration 54
 - format papier Universel
 - configuration 54
 - formats de papier
 - prise en charge 73
 - formats de papier différents, copie 87
 - formats de papier pris en charge 73
 - Formulaires et favoris
 - configuration 21
 - Fourniture manquante pour terminer le travail en cours 256
 - fournitures
 - économie 207
 - stockage 221
 - utilisation de papier recyclé 207
 - utilisation de véritables cartouches de marque Lexmark 219
 - vérification de l'état 218
 - vérification, à l'aide d'Embedded Web Server 218
 - vérification, à partir du panneau de commandes de l'imprimante 218
 - fournitures, commande
 - cartouches de toner 219
 - kit de maintenance 220
 - Rouleau séparateur du DAA 221
 - unité d'image 220
- G**
- Google Cloud Print
 - utilisation 78
 - grammages de papier
 - prise en charge par l'imprimante 75
 - Guide de l'administrateur du serveur Web incorporé
 - emplacement 215
 - Guide de mise en réseau
 - emplacement 227
- H**
- heure d'été, configuration 120
 - HTML, menu 205

- I**
- icônes sur l'écran d'accueil
 - affichage 20
 - masquage 20
 - identification des zones de bourrage 231
 - image numérisée
 - type de fichier de sortie 134
 - Imaging unit very low, [x]
 - estimated pages remain[84.xy] (unité d'image très faible, nombre de pages restantes estimé) 245
 - importation d'une configuration
 - à partir du serveur Web incorporé 25
 - impossible d'ouvrir Embedded Web Server 307
 - impression
 - à partir d'un ordinateur 77
 - à partir d'un périphérique mobile 78
 - annulation, à partir du panneau de commandes de l'imprimante 83
 - depuis un lecteur flash 79
 - liste des échantillons de polices 82
 - liste des répertoires 83
 - page de configuration du réseau 53
 - page des paramètres de menus 52
 - papiers 77
 - impression à partir d'un lecteur flash 79
 - impression d'une page de configuration réseau 53
 - impression d'une page des paramètres de menu 52
 - impression de formulaires 77
 - impression de la liste des échantillons de polices 82
 - impression de la liste des répertoires 83
 - impression des tâches suspendues
 - depuis un Macintosh 82
 - sous Windows 82
 - impression lente 268
 - Impression mobile Lexmark utilisation 79
 - impression série
 - configuration 52
 - impression, dépannage
 - bourrages papier fréquents 263
 - des caractères incorrects s'impriment 266
 - des sauts de page inattendus se produisent 272
 - erreur de lecture du lecteur flash 265
 - impression depuis un bac inapproprié 266
 - impression sur du papier inadéquat 266
 - l'impression prend plus de temps que prévu 270
 - la fonction de chaînage des bacs ne fonctionne pas 271
 - les documents confidentiels et suspendus ne s'impriment pas 264
 - les fichiers PDF multilingues ne s'impriment pas 268
 - les pages bloquées ne sont pas réimprimées 263
 - les travaux ne s'impriment pas 269
 - Les travaux volumineux ne sont pas assemblés. 267
 - marges incorrectes sur les impressions 276
 - papier recourbé 278
- imprimante**
- choix d'un emplacement 11
 - déplacement 11, 226
 - entièrement configurée 12
 - espace minimum 11
 - modèle de base 12
 - transport 226
- imprimante, adresse IP**
- recherche 19
- imprimante, résolution des problèmes de base** 257
- informations d'objet et de message**
- ajout dans l'email 101
- informations de configuration**
- réseau sans fil 48
- informations sur l'imprimante**
- emplacement 10
- Insérer le bac [x]** 245
- insertion d'un en-tête ou pied de page** 92
- insertion de feuilles de séparation entre les copies** 91
- installation d'options**
- ordre d'installation 42
- installation d'un port Internal Solutions Port** 31
- installation d'une carte en option** 30
- installation du bac 250 feuilles** 43
- installation du bac 550 feuilles** 43
- installation du disque dur de l'imprimante** 39
- installation du logiciel de l'imprimante** 47
- intensité**
- e-mail, options 103
 - numérisation, options 134
 - options de copie 94
 - options de télécopie 128
- intensité toner**
- réglage 77
- Internal Solutions Port**
- dépannage 261
 - installation 31
- IPv6, menu** 152
- irrégularités d'impression** 278
- J**
- journal de transmission**
- e-mail, options 104
 - numérisation, options 135
 - options de télécopie 129
- journal des télécopies**
- affichage 125
- K**
- kit de maintenance**
- commande 220
- L**
- l'assistance clientèle**
- contacter 309
- L'imprimante a dû redémarrer. Le dernier travail est peut-être incomplet.** 251
- l'imprimante imprime des pages vierges** 283

Le capot du chargeur automatique du scanner est ouvert 254

Le disque doit être formaté pour être utilisé sur ce périph. 243

Le périphérique fonctionne en mode sans échec. Il se peut que certains options d'impression soient désactivées ou produisent des résultats inattendus. 256

le scanner ne répond pas 306

lecteur flash

- impression depuis 79

Lecteur Flash, menu 190

lecteurs flash

- types de fichier pris en charge 80

lecteurs flash pris en charge 80

liste des échantillons de polices impression 82

liste des répertoires impression 83

logement de sécurité 46

logiciel d'imprimante, installation 47

M

masquage des icônes sur l'écran d'accueil 20

mémoire

- types installés sur l'imprimante 212

mémoire du disque dur de l'imprimante

- effacement 213

Mémoire du télécopieur pleine 243

mémoire non volatile 212

- effacement 213

Mémoire pleine, impossible d'imprimer les télécopies 250

mémoire volatile 212

- effacement 212

Menu AppleTalk 154

Menu Carte Réseau 150

Menu Changer format 141

Menu Chargement du papier 144

Menu Configuration générale 146

Menu Configurer MF 141

menu d'impression confidentielle 158

menu Définir la date et l'heure 160

menu Divers 157

menu Effacer fichiers données temporaires 159

Menu Format/Type papier 138

Menu Formats de numérisation personnalisés 146

Menu Grammage du papier 143

Menu Image 206

Menu Journal d'audit de sécurité 159

Menu NIC actif 149

Menu Paramètres 196

Menu Paramètres de copie 168

Menu Paramètres de messagerie 181

Menu Paramètres FTP 186

Menu Paramètres OCR 195

Menu Rapports 147

Menu Réseau standard 149

Menu Sans fil 153

Menu TCP/IP 151

Menu Utilitaires 201

menus

- Aide 206
- AppleTalk 154
- Carte réseau 150
- Changer format 141
- Chargement du papier 144
- Compta des travaux 199
- Configuration générale 146
- Configuration SMTP, menu 156
- Configurer MF 141
- Définir la date et l'heure 160
- Divers 157
- Effacer fichiers données temporaires 159
- Emul PCL 202
- Fini 197
- Format/Type papier 138
- Formats de numérisation personnalisés 146
- Grammage du papier 143
- HTML 205
- Image 206
- Impression confidentielle 158
- IPv6 152
- Journal d'audit de sécurité 159
- Lecteur Flash 190
- liste des 137

Mode télécopie (configuration analogique de télécopie) 172

NIC actif 149

Noms personnalisés 146

Paramètres 196

Paramètres de copie 168

Paramètres de messagerie 181

Paramètres FTP 186

Paramètres généraux 161

Paramètres OCR 195

PDF 202

PostScript 202

Qualité 199

Rapports 147

Rapports réseau 150

Réseau [x] 149

Réseau standard 149

Sans fil 153

Source par défaut 138

TCP/IP 151

Texture du papier 141

types personnalisés 145

USB standard 154

Utilitaires 201

XPS 201

message

- e-mail, options 102

messagerie vocale

- configuration 107

messages de l'imprimante

- [2yy.xx] Bourrage scanner, retirer les originaux coincés du scanner. 255
- [2yy.xx] Bourrage scanner, retirer tous les originaux du scanner. 255
- [2yy.xx] Fermer le couvercle du scanner à plat et charger les originaux pour reprendre le travail 241
- [31.xy] Réinstaller la cartouche manquante ou qui ne répond pas 251
- [31.xy] Remplacer l'unité d'image défectueuse 252
- [31.xy] Remplacer l'unité d'image manquante 253
- [32.xy] Remplacer l'unité d'image non prise en charge 254
- [32.xy] Remplacer la cartouche non prise en charge 253

- [33.xy] [supply type] non-Lexmark, reportez-vous au Guide de l'utilisateur. 250
- [34] Format de papier incorrect, ouvrir [alimentation papier] 245
- [35] Mémoire insuffisante pour prendre en charge la fonction Economiser ressources 246
- [37] Mémoire insuffisante pour assembler les travaux 246
- [37] Mémoire insuffisante, certains travaux suspendus ne seront pas restaurés 246
- [37] Mémoire insuffisante, travaux suspendus supprimés 245
- [38] Mémoire saturée 249
- [39] Page complexe, des données risquent de ne pas être imprimées 242
- [41.xy] Cart., unité image inadap. 240
- [51] Mémoire flash défectueuse détectée 242
- [52] Espace insuffisant dans la mémoire flash pour les ressources 251
- [53] Mémoire flash non formatée détectée 257
- [54] Erreur logicielle réseau [x] 250
- [54] Erreur logicielle réseau standard 255
- [56] Port USB standard désactivé 256
- [57] Config. modifiée, certaines tâches suspendues n'ont pas été restaurées 242
- [58] Trop d'options mémoire flash installées 256
- [58] Trop de bacs connectés 256
- [62] Disque plein 242
- [80.xy] Niveau kit de maintenance bas 249
- [80.xy] Niveau kit de maintenance presque bas 249
- [80.xy] Niveau kit de maintenance très bas 249
- [80.xy] Remplacer le kit de maintenance 253
- [84.xy] Niveau unité d'image bas 244
- [84.xy] Niveau unité d'image presque bas 244
- [84.xy] Remplacer l'unité d'image, nombre de pages restantes estimé 0 252
- [840.01] Scanner désactivé par l'administrateur 254
- [88.xy] Niv. cartouche presque bas 240
- [88.xy] Niveau cartouche bas 240
- [88.xy] Remplacer cartouche, nombre de pages restantes estimé 0 252
- Aucune ligne téléphonique analogique connectée au modem, le télécopieur est désactivé. 250
- Cartridge very low, [x] estimated pages remain[88.xy] (cartouche très faible, nombre de pages restantes estimé) 240
- Certains travaux suspendus n'ont pas été restaurés 255
- Changer [alimentation papier] avec [chaîne personnalisée], charger [orientation du papier] 240
- Changer [alimentation papier] avec [nom du type personnalisé], charger [orientation] 241
- Changer [alimentation] par [format de papier], charger [orientation] 241
- Charger [alimentation papier] avec [chaîne personnalisée] [orientation du papier] 248
- Charger [alimentation papier] avec [format du papier] [orientation du papier] 248
- Charger [alimentation papier] avec [nom du type personnalisé] [orientation du papier] 248
- Charger [source du papier] avec [type de papier] [format du papier] [orientation du papier] 249
- Charger le chargeur multifonction avec [chaîne personnalisée] [orientation] 246
- Charger le chargeur multifonction avec [format du papier] [orientation] 247
- Charger le chargeur multifonction avec [nom du type personnalisé] [orientation] 247
- Charger le chargeur multifonction avec [type de papier] [format du papier] [orientation] 247
- Concentrateur USB non pris en charge, retirez-le 243
- Erreur de lecture du concentrateur USB. Retirer le concentrateur. 243
- Erreur de lecture du pilote USB. Retirer USB. 243
- Fermer la porte avant 242
- Fourniture manquante pour terminer le travail en cours 256
- Imaging unit very low, [x] estimated pages remain[84.xy] (unité d'image très faible, nombre de pages restantes estimé) 245
- Insérer le bac [x] 245
- L'imprimante a dû redémarrer. Le dernier travail est peut-être incomplet. 251
- Le capot du chargeur automatique du scanner est ouvert 254
- Le disque doit être formaté pour être utilisé sur ce périph. 243
- Le périphérique fonctionne en mode sans échec. Il se peut que certains options d'impression soient désactivées ou produisent des résultats inattendus. 256
- Mémoire du télécopieur pleine 243
- Mémoire pleine, impossible d'imprimer les télécopies 250

- Nom du poste de télécopie non configuré. Contacter l'administrateur système. 244
 - Numéro du poste de télécopie non configuré. Contacter l'administrateur système. 244
 - Partition du télécopieur inopérante. Contacter l'administrateur système. 243
 - Régler [source du papier] sur [type de papier] [format de papier], charger [orientation] 241
 - Replacer originaux coincés pour reprendre le travail. 253
 - Replacer ts les origin. pr reprendre le trav. 252
 - Restaurer les travaux suspendus ? 254
 - Retirer le papier du réceptacle standard 251
 - Scanner désactivé. Si le problème persiste, contactez l'administrateur du système. [840.02] 255
 - Serveur de télécopie Pour formater non configuré. Contacter l'administrateur système. 244
 - Serveur SMTP non configuré. Contacter l'administrateur système. 255, 257
 - méthode de configuration des boutons de commande utilisation 50
 - méthode Numéro d'identification personnel utilisation 50
 - mise au rebut du disque dur de l'imprimante 212
 - mise en page
 - e-mail, options 104
 - numérisation, options 135
 - options de télécopie 128
 - mode E-mail configuration 98
 - mode Hibernation utilisation 209
 - Mode silencieux 208
 - Mode télécopie (configuration analogique de télécopie), menu 172
 - Mode Veille réglage 209
 - modification des paramètres du port
 - port de solutions interne 51
 - MyShortcut à propos de 23
- N**
- nettoyage
 - intérieur de l'imprimante 216
 - partie externe de l'imprimante 216
 - vitre du scanner 217
 - nettoyage de l'imprimante 216
 - niveaux du volume sonore 312
 - nom de type de papier personnalisé attribution 65
 - Nom du poste de télécopie non configuré. Contacter l'administrateur système. 244
 - nom du télécopieur, définition 120
 - nom fichier
 - numérisation, options 134
 - nom personnalisé configuration 66
 - nombre de pages restantes estimation 218
 - Noms personnalisés, menu 146
 - notifications de fournitures configuration 228
 - numérisation
 - à partir d'un lecteur flash 133
 - copie rapide 84
 - vers un ordinateur avec Embedded Web Server 132
 - numérisation vers des emplacements réseau 130
 - numérisation vers un lecteur flash 133
 - numérisation vers un ordinateur 133
 - à partir du serveur Web incorporé 132
 - numérisation vers une adresse FTP
 - à l'aide d'un numéro de raccourci 132
 - à partir du panneau de commandes 131
 - création de raccourcis sur l'ordinateur 130
 - numérisation, dépannage
 - échec de la numérisation 304
 - impossible de numériser depuis un ordinateur 303
 - la numérisation prend trop de temps ou bloque l'ordinateur 305
 - le scanner ne se ferme pas. 295, 305
 - numérisation partielle de document ou de photo 303
 - numérisation, options
 - Aperçu de la numérisation 136
 - Enregistrer comme raccourci 134
 - Envoyer en tant que 134
 - format d'origine 134
 - intensité 134
 - journal de transmission 135
 - mise en page 135
 - nom fichier 134
 - Réglage de l'inclinaison du DAA 136
 - résolution 134
 - suppression des bords 136
 - traitement avancé d'image 136
 - travail personnalisé 136
 - Numériser vers l'ordinateur configuration 133
 - Numériser vers le réseau configuration 24 utilisation 130
 - numéro de télécopie, définition 120
 - Numéro du poste de télécopie non configuré. Contacter l'administrateur système. 244
- O**
- options
 - bac 250 feuilles, installation 43
 - bac 550 feuilles, installation 43
 - barrettes microcode 26
 - carte mémoire 28
 - cartes mémoire 26
 - disque dur de l'imprimante, installation 39
 - disque dur de l'imprimante, retrait 41

- Internal Solutions Port, installation 31
- options de copie
 - assemblage 94
 - conf. couverture 96
 - copies 94
 - créer un livret 96
 - économiseur de papier 96
 - en-tête/pied de page 96
 - Enregistrer comme raccourci 95
 - faces (recto verso) 94
 - fond de page 96
 - intensité 94
 - recto verso avancé 95
 - Réglage de l'inclinaison du DAA 97
 - séparateurs 96
 - traitement avancé d'image 96
 - travail personnalisé 97
- options de l'imprimante, dépannage
 - carte d'interface parallèle/USB 262
 - Internal Solutions Port 261
 - option interne non détectée 260
 - problèmes de bac 261
- options de télécopie
 - aperçu numérisation 128
 - envoi différé 129
 - intensité 128
 - journal de transmission 129
 - mise en page 128
 - Réglage de l'inclinaison du DAA 129
 - résolution 128
 - source de contenu 127
 - suppression des bords 129
 - traitement avancé d'image 129
 - travail personnalisé 128
 - type de contenu 127
- options FTP
 - adresse FTP 134
- options internes 26
- options internes disponibles 26
- options internes, ajout pilote d'imprimante 47
- options matérielles, ajout pilote d'imprimante 47
- options, écran de copie copier à partir de 93
- échelle 94
- modifier marge 95
- suppression des bords 95
- options, écran tactile
 - copie 94
 - courrier électronique 102, 104
- P**
- page de configuration du réseau impression 53
- page des paramètres de menus impression 52
- Page Web sécurité emplacement 215
- panneau de commandes voyant 15
- Voyant du bouton Veille 15
- panneau de commandes de l'imprimante
 - paramètres usine, restauration 229
 - réglage, luminosité 209
 - utilisation 15
- panneau de commandes de l'imprimante, écran virtuel à partir du serveur Web incorporé 227
- panneau de commandes distant configuration 25
- papier
 - caractéristiques 69
 - chargeur multifonction, chargement 59
 - déconseillé 71
 - enregistrement 91
 - formats différents, copie 87
 - formulaires préimprimés 71
 - papier à en-tête 71
 - paramètre Format Universel 54
 - recyclé 71
 - sélection 70
 - stockage 73
 - utilisation de papier recyclé 207
- papier à en-tête chargeur multifonction, chargement 59
- conseils sur l'utilisation 67
- copie 86
- papier recyclé utilisation 71, 207
- paramètre Mode Eco 208
- paramètres administrateur Embedded Web Server 227
- paramètres de conservation luminosité, réglage 209
- Mode Eco 208
- mode Hibernation 209
- Mode silencieux 208
- Mode Veille 209
- paramètres du port configuration 51
- paramètres du réseau Embedded Web Server 227
- paramètres écologiques
- Mode Eco 208
- mode Hibernation 209
- Mode silencieux 208
- paramètres environnementaux luminosité de l'écran de l'imprimante, réglage 209
- Mode Eco 208
- mode Hibernation 209
- Mode silencieux 208
- Mode Veille 209
- Paramètres généraux, menu 161
- paramètres usine restauration 229
- Partition du télécopier inopérante. Contacter l'administrateur système. 243
- pavé numérique
 - panneau de commandes de l'imprimante 15
- PDF, menu 202
- périphérique mobile impression depuis 78, 79
- photos
 - copie 85
- pied page
 - insertion 92
- pilote d'imprimante options matérielles, ajout 47
- Port Ethernet 46
- Port USB 46
- PostScript, menu 202
- préparation de la configuration de l'imprimante sur un réseau Ethernet 48
- présentation de l'écran d'accueil 16
- prévention des risques de bourrage papier 230
- prise adaptateur 116

Q

qualité d'impression
nettoyage de la vitre du scanner 217

qualité d'impression, dépannage
bords des caractères irréguliers 272
densité d'impression inégale 291
des blancs horizontaux apparaissent sur les impressions 275
des défauts d'impression répétés apparaissent sur les impressions 284
des images compressées apparaissent sur les impressions 274
des images ombrées apparaissent sur les impressions 285
des rayures horizontales apparaissent sur les impressions 286
des traces de toner se déposent sur les impressions 290
effacement du toner 290
fond gris ou tonalité de fond 289
impression inclinée sur la page 286
impression trop claire 281
impression trop sombre 280
irrégularités d'impression 278
l'imprimante imprime des pages noires 284
la qualité d'impression des transparents laisse à désirer 290
le fond des impressions est gris 274
pages ou images tronquées 273
pages vierges 283
rayures blanches 291
rayures verticales 288
qualité de la copie réglage 89
Qualité, menu 199

R

raccourcis d'email, création à partir du serveur Web incorporé 98

raccourcis, création
adresse FTP 131
courrier électronique 98
destination de télécopie 123, 124
destination FTP 130
écran de courrier électronique 99

rapports
affichage 228

Rapports réseau, menu 150

recherche d'informations supplémentaires sur l'imprimante 10
recherche de l'adresse IP de l'imprimante 19
recto verso 88
recto verso avancé options de copie 95

recyclage
cartouches de toner 211
emballage Lexmark 210
produits Lexmark 210

réduction d'une copie 89
réduction des risques de bourrage 73
réduction du bruit 208

Réglage de l'inclinaison du DAA
e-mail, options 105
numérisation, options 136
options de copie 97
options de télécopie 129

réglage de l'intensité du toner 77

réglage de la luminosité de l'écran de l'imprimante 209
réglage de la qualité des copies 89
réglage du mode veille 209

Régler [source du papier] sur [type de papier] [format de papier], charger [orientation] 241

remplacement
cartouche de toner 222
unité d'image 223

répartiteur téléphonique 113

répétition des travaux d'impression 81
impression à partir d'un ordinateur Macintosh 82
impression sous Windows 82

Remplacer originaux coincés pour reprendre le travail. 253

Remplacer ts les origin. pr reprendre le trav. 252

répondeur
configuration 107

Réseau [x], menu 149

réseau Ethernet
préparation de la configuration pour l'impression Ethernet 48

réseau sans fil
informations de configuration 48

résolution
e-mail, options 103
numérisation, options 134
options de télécopie 128

résolution, télécopie
modification 124

restauration des paramètres usine 229

Restaurer les travaux suspendus ? 254

Retirer le papier du réceptacle standard 251

retrait du disque dur de l'imprimante 41

Rouleau séparateur du DAA commande 221

S

scanner
dispositif d'alimentation automatique de documents (DAA) 14
fonctions 13
vitre du scanner 14

Scanner désactivé. Si le problème persiste, contactez l'administrateur du système. [840.02] 255

sécurité
modification des paramètres d'impression confidentielle 82
sécurité de l'imprimante informations 215

séparateurs
 options de copie 96
 Serveur de télécopie Pour formater non configuré.
 Contacter l'administrateur système. 244
 Serveur SMTP non configuré.
 Contacter l'administrateur système. 255, 257
 Service d'impression Mopria utilisation 78
 service de sonnerie distinctive, télécopies
 connexion à 119
 service téléphonique numérique télécopie, configuration 114
 source de contenu
 options de télécopie 127
 paramètres email 103
 stockage
 fournitures 221
 papier 73
 stockage de tâches d'impression 81
 suppression des bords
 e-mail, options 104
 numérisation, options 136
 options de télécopie 129
 suspension des télécopies 126

T

tâches d'impression confidentielles 81
 télécopie
 envoi à partir du panneau de commandes de l'imprimante 121
 envoi à une heure planifiée 123
 télécopie, configuration
 connexion à une ligne téléphonique standard 107
 connexion DSL 111
 propre au pays ou à la région 116
 service téléphonique numérique 114
 VoIP 113
 Texture du papier, menu 141
 Tiroir 550 feuilles installation 43
 traitement avancé d'image
 e-mail, options 105

numérisation, options 136
 options de copie 96
 options de télécopie 129
 transfert de télécopies 127
 transparents
 chargeur multifonction, chargement 59
 conseils 67
 copie 85
 transport de l'imprimante 226
 travail d'impression
 annulation à partir de l'ordinateur 83
 travail personnalisé
 e-mail, options 104
 numérisation, options 136
 options de copie 97
 options de télécopie 128
 travaux confidentiels
 modification des paramètres d'impression 82
 travaux d'impression différés
 impression à partir d'un ordinateur Macintosh 82
 impression sous Windows 82
 travaux d'impression suspendus
 impression à partir d'un ordinateur Macintosh 82
 impression sous Windows 82
 travaux suspendus 81
 impression à partir d'un ordinateur Macintosh 82
 impression sous Windows 82
 type de contenu
 options de télécopie 127
 paramètres email 103
 type de fichier de sortie
 image numérisée 134
 modification 102
 type de papier
 configuration 54
 Type perso [x]
 changement du type de papier 66
 création d'un nom personnalisé 64
 types de papier
 chargement 75
 prise en charge par l'imprimante 75
 Types personnalisés, menu 145

U

unité d'image
 commande 220
 remplacement 223
 USB standard, menu 154
 utilisation de Formulaire et favoris 77
 utilisation de papier recyclé 207
 utilisation de raccourcis
 envoi d'une télécopie 122
 utilisation des boutons de l'écran tactile 17
 utilisation du mode Hibernation 209

V

vérification d'une imprimante qui ne répond pas 257
 vérification de l'état des pièces et fournitures 218
 vérification des travaux d'impression 81
 impression à partir d'un ordinateur Macintosh 82
 impression sous Windows 82
 vitre du scanner
 copie à l'aide de 85
 nettoyage 217
 VoIP (Voice over Internet Protocol)
 télécopie, configuration 113
 volatilité
 déclaration 212
 voyant
 panneau de commandes de l'imprimante 15

X

XPS, menu 201