

# Référence rapide

## A propos de l'imprimante

### A partir du panneau de commandes de l'imprimante

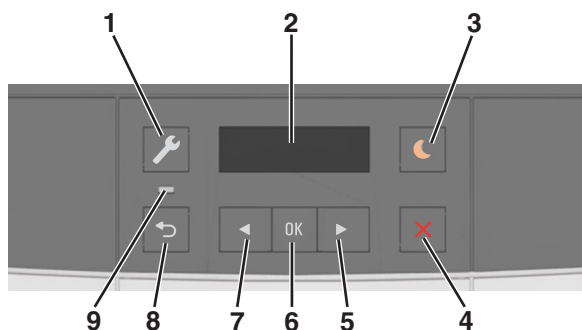

	Utilisez	Pour
1	Bouton Menus	Ouvrir les menus <b>Remarques :</b> <ul style="list-style-type: none"> <li>Les menus sont accessibles uniquement lorsque l'imprimante est à l'état Prêt.</li> <li>Appuyez sur ce bouton dans une option de menu pour revenir à l'écran du menu principal.</li> </ul>
2	Ecran	Afficher les options d'impression, ainsi que les messages d'état et d'erreur.
3	Bouton Veille	Activer le mode Veille ou le mode Hibernation. <b>Remarques :</b> <ul style="list-style-type: none"> <li>L'imprimante quitte le mode Veille si vous appuyez sur une touche quelconque, envoyez un travail d'impression ou exécutez une réinitialisation à la mise sous tension au moyen du commutateur d'alimentation principal.</li> <li>L'imprimante quitte le mode Hibernation si vous appuyez sur le bouton Veille ou si vous exécutez une réinitialisation à la mise sous tension au moyen du commutateur d'alimentation principal.</li> </ul>
4	Bouton Stop	Arrêter toute activité de l'imprimante.

	Utilisez	Pour
5	Flèche vers la droite	<ul style="list-style-type: none"> <li>Faire défiler les menus ou naviguer entre les écrans et les options de menu.</li> <li>Augmenter la valeur numérique d'une option ou d'un paramètre affiché.</li> </ul>
6	bouton Sélectionner	<ul style="list-style-type: none"> <li>Sélectionner des options de menus.</li> <li>Enregistrer les paramètres.</li> </ul>
7	Flèche vers la gauche	<ul style="list-style-type: none"> <li>Faire défiler les menus ou naviguer entre les écrans et les options de menu.</li> <li>Réduire la valeur numérique d'une option ou d'un paramètre affiché.</li> </ul>
8	bouton Retour	Revenir à l'écran précédent.
9	Voyant	Déterminer l'état de l'imprimante.

### Interprétation des couleurs des voyants et du bouton Veille

Les couleurs du bouton Veille et des voyants du panneau de commandes de l'imprimante indiquent une condition ou un état particulier de l'imprimante.

Voyant	Etat de l'imprimante
Désactiver	L'imprimante est hors tension ou en mode Hibernation.
Vert clignotant :	L'imprimante préchauffe, traite des données ou est en cours d'impression.
Vert uni :	L'imprimante est sous tension, mais en attente.
Rouge clignotant	L'imprimante nécessite une intervention de l'utilisateur.

Voyant du bouton Veille	Etat de l'imprimante
Désactiver	L'imprimante est à l'arrêt, en attente ou à l'état Prêt.
Ambre uni	L'imprimante est en mode Veille.
Ambre clignotant	L'imprimante quitte ou entre en mode Hibernation.
Ambre clignotant pendant 1/10 de seconde, puis extinction complète pendant 1,9 seconde en mode impulsion lent	L'imprimante est en mode Hibernation.

### Utilisation d'Embedded Web Server

**Remarque :** Cette fonctionnalité n'est disponible que sur les imprimantes réseau et les imprimantes connectées à des serveurs d'impression.

Si l'imprimante est installée sur un réseau, vous pouvez utiliser Embedded Web Server pour réaliser les opérations suivantes :

- afficher l'écran virtuel du panneau de commandes de l'imprimante ;
- vérifier l'état des fournitures d'imprimante ;
- configurer les notifications sur les fournitures ;
- configurer les paramètres de l'imprimante ;
- configurer les paramètres réseau ;
- afficher des rapports.

Pour accéder à Embedded Web Server pour votre imprimante :

- 1 Obtenez l'adresse IP de l'imprimante :
  - Depuis la section TCP/IP du menu Réseau/Ports
  - En imprimant une page de configuration du réseau ou une page des paramètres de menu, puis en localisant la section TCP/IP

**Remarques :**

- Une adresse IP apparaît sous la forme de quatre séries de chiffres séparées par des points, par exemple 123.123.123.123.
  - Si vous utilisez un serveur proxy, désactivez-le temporairement pour charger correctement la page Web.
- 2 Ouvrez un navigateur Web, puis tapez l'adresse IP de l'imprimante dans le champ d'adresse.
  - 3 Appuyez sur **Entrée**.  
La page Web du serveur Web incorporé apparaît.

### Chargement du papier et des supports spéciaux

**Remarque :** Embedded Web Server est disponible uniquement pour les imprimantes réseau ou les imprimantes connectées à des serveurs d'impression.

## Définition du type et du format de papier

1 A partir du panneau de commandes de l'imprimante, naviguez jusqu'à :



2 Appuyez sur les flèches jusqu'à ce que **Format tiroir [x]** ou **Type tiroir [x]** s'affiche, puis appuyez sur **OK**.

3 Sélectionnez un réglage, puis appuyez sur **OK**.

## Configuration des paramètres de papier Universel

Le format papier Universel est un paramètre défini par l'utilisateur qui permet d'imprimer sur des formats de papier qui ne sont pas prédéfinis dans les menus de l'imprimante.

### Remarques :

- Le plus petit format Universel pris en charge est 76 x 127 mm (3 x 5 pouces) et il n'est chargé que dans le dispositif d'alimentation polyvalent et le dispositif d'alimentation manuelle.
- Le plus grand format Universel pris en charge est 215,9 x 359,9 mm (8,5 x 14,17 pouces) et il n'est chargé que dans le dispositif d'alimentation polyvalent et le dispositif d'alimentation manuelle.

1 A partir du panneau de commandes de l'imprimante, naviguez jusqu'à :



2 Appuyez sur les flèches jusqu'à ce que **Unités de mesure, Hauteur portrait,** ou **Largeur portrait** apparaisse, puis appuyez sur **OK**.

3 Sélectionnez un réglage, puis appuyez sur **OK**.

## Chargement du tiroir 250 feuilles

L'imprimante dispose d'un tiroir 250 feuilles standard (Tiroir 1) et d'un chargeur manuel intégré. Le tiroir 250 feuilles, le double tiroir 650 feuilles en option doté d'un chargeur multifonction prennent en

charge les mêmes formats et types de papier. Ils se chargent de la même manière.

1 Tirez sur le bac pour le dégager complètement.

**Remarque :** Ne retirez pas les bacs lorsqu'un travail est en cours d'impression ou lorsque le message **Occupé** apparaît à l'écran. Vous risqueriez de provoquer des bourrages.



2 Appuyez sur le taquet du guide de largeur et faites-le glisser de façon à l'ajuster au format du papier chargé.

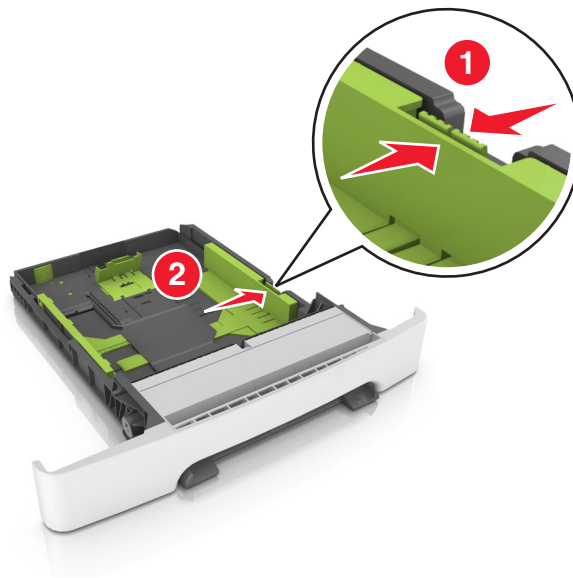

3 Appuyez sur le taquet du guide de longueur et faites-le glisser de façon à l'ajuster au format du papier chargé.

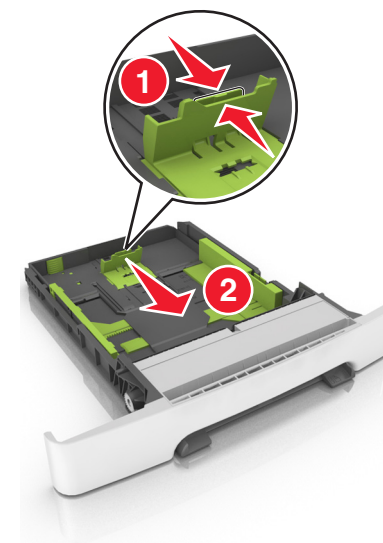

### Remarques :

- Utilisez les repères de format du papier situés en bas du tiroir pour ajuster les guides au mieux.
- Si le format du papier est plus long que le format Lettre, poussez les taquets du guide de longueur et le guide de longueur pour l'allonger.

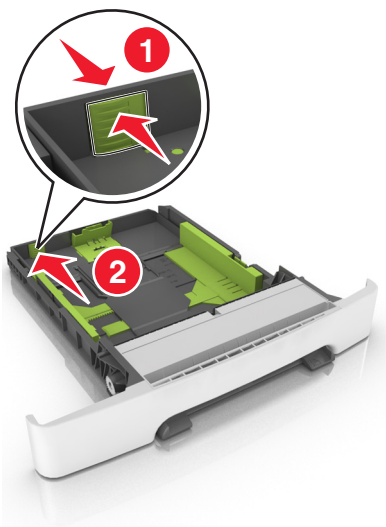

4 Déramez les feuilles pour les détacher, puis ventilez-les. Ne pliez pas le papier et ne le froissez pas. Egalisez les bords sur une surface plane.

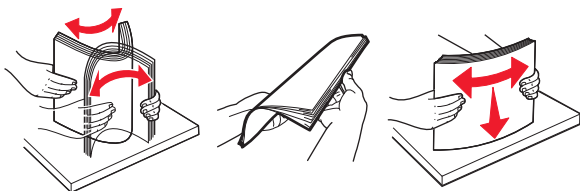

5 Chargez la pile de papier, face recommandée pour l'impression vers le haut.

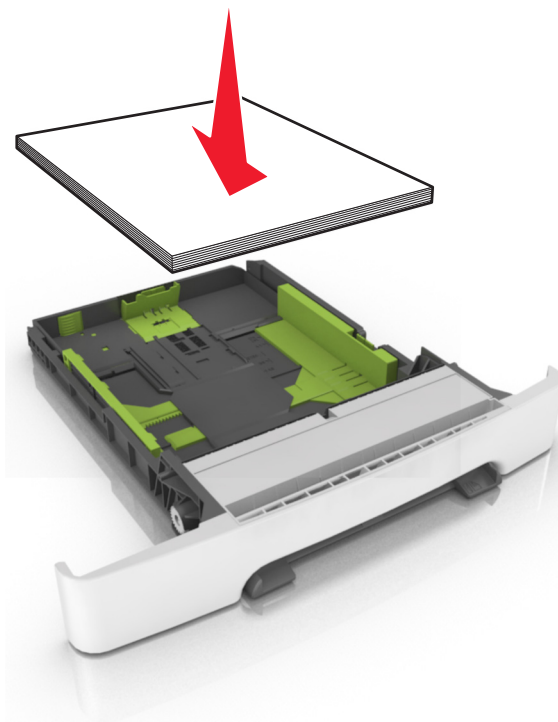

6 Insérez le bac.



7 A partir du panneau de commandes de l'imprimante, définissez le format et le type de papier dans le menu Papier de manière à ce qu'ils correspondent au papier chargé dans le tiroir.

**Remarque :** Réglez le format et le type de papier corrects afin d'éviter les problèmes de bourrage papier et de qualité d'impression.

### Chargement du double bac 650 feuilles

Le double bac 650 feuilles (Bac 2) est composé d'un bac 550 feuilles et d'un dispositif d'alimentation polyvalent 100 feuilles intégré. Ce bac se charge de la même façon que le bac 250 feuilles et le bac 550 feuilles optionnel. Il accepte les mêmes types et formats de papier. Seuls les taquets de longueur et de largeur et l'emplacement des repères de format diffèrent.

**ATTENTION—RISQUE DE BLESSURE :** Pour réduire le risque d'instabilité de l'appareil, chargez chaque bac séparément. Laissez tous les bacs fermés aussi longtemps que vous ne les utilisez pas.

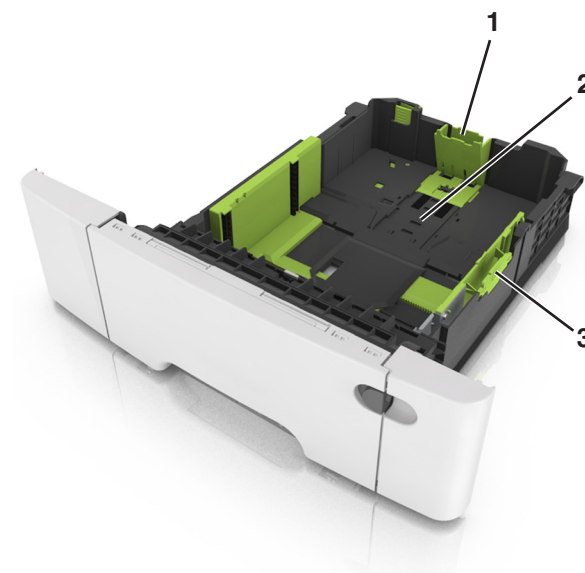

1	Taquet du guide de longueur
2	Indicateur de format de papier
3	Taquet des guides de largeur

## Alimentation du chargeur multifonction

1 Poussez le loquet du chargeur multifonction sur la gauche.



2 Ouvrez le chargeur multifonction.



3 Tirez le prolongateur du chargeur multifonction.

**Remarque :** Guidez délicatement le prolongateur pour agrandir et ouvrir complètement le chargeur multifonction.



4 Préparez le papier à charger.

- Déramez les feuilles de papier pour les assouplir, puis ventilez-les. Ne pliez pas le papier et ne le froissez pas. Egalisez les bords sur une surface plane.

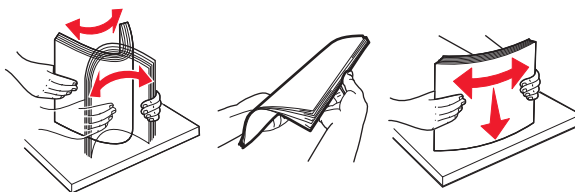

- Prenez les transparents par les bords et ventilez-les. Egalisez les bords sur une surface plane.

**Remarque :** Evitez de toucher la face d'impression des transparents. Attention à ne pas les rayer.

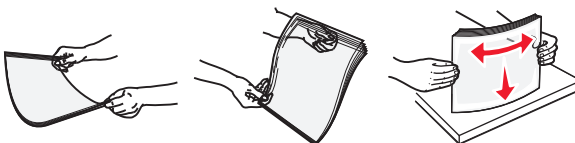

- Déramez les enveloppes pour les assouplir, puis ventilez-les. Egalisez les bords sur une surface plane.

**Attention — Dommages potentiels :** n'utilisez jamais d'enveloppes avec timbre, agrafe, fermail, fenêtre, revêtement intérieur couché ou bande autocollante. Ces enveloppes peuvent endommager sérieusement l'imprimante.



5 Situez le repère de chargement maximal et le taquet.

**Remarque :** Veillez à ce que le papier ou le support spécial ne dépasse le repère de chargement maximal situé sur les guide-papier.

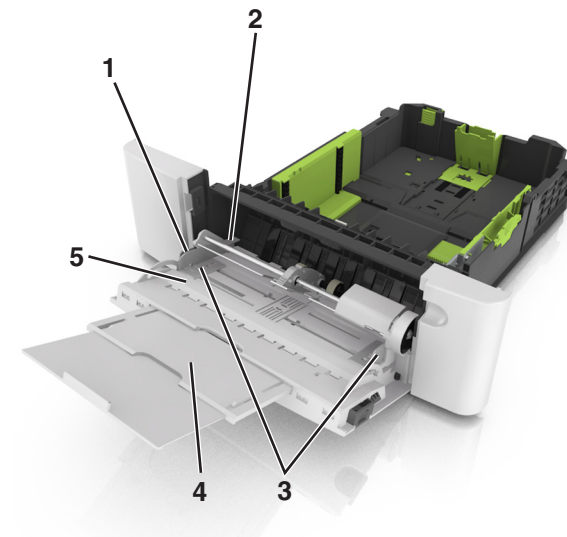

1	Taquet des guides de largeur
2	Repère de chargement de papier maximal
3	Guide de largeur
4	Prolongateur du chargeur
5	Indicateur de format de papier

6 Chargez le papier, puis réglez le guide de largeur afin qu'il touche légèrement le bord de la pile de papier.

- Chargez le papier, les brouillons et les transparents en positionnant la face imprimable recommandée vers le bas, bord supérieur en premier.



- Chargez les enveloppes contre le côté droit du guide-papier en positionnant le rabat vers le haut.

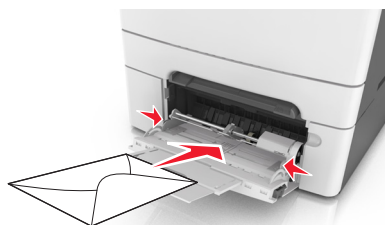

#### Remarques :

- Ne chargez pas et ne fermez pas le chargeur multifonction lorsqu'une impression est en cours.
  - Ne chargez qu'un format et qu'un type de papier à la fois.
  - Le support doit être chargé bien à plat dans le chargeur multifonction. Vérifiez que le papier n'est pas trop comprimé dans le chargeur multifonction et qu'il n'est pas gondolé ou froissé.
- 7 A partir du panneau de commandes de l'imprimante, définissez le format et le type de papier dans le menu Papier de manière à ce qu'ils correspondent au papier chargé dans le tiroir.

## Alimentation du chargeur manuel

Le tiroir standard 250 feuilles dispose d'un chargeur manuel intégré qui peut être utilisé pour l'impression sur différents types de papier, une feuille à la fois.

- 1 Chargez une feuille de papier dans le chargeur manuel :
  - Face à imprimer vers le bas pour une impression recto.
  - Face à imprimer vers le haut pour une impression recto-verso.

**Remarque :** Le papier à en-tête doit être chargé différemment selon le mode d'impression.

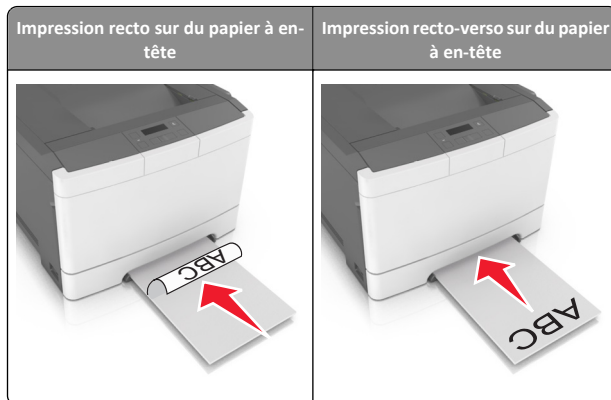

- Chargez l'enveloppe contre le côté droit du guide-papier en positionnant le rabat vers le haut.



- 2 Chargez le papier dans le chargeur manuel en veillant à ne pas dépasser le point où le bord d'attaque entre en contact avec les guides papier.

**Remarque :** pour obtenir la meilleure qualité d'impression possible, utilisez exclusivement des supports de qualité supérieure destinés à une utilisation dans des imprimantes laser.

- 3 Réglez les guide-papier pour les adapter à la largeur du papier chargé.

**Attention — Dommages potentiels :** Ne forcez pas l'entrée du papier dans le chargeur. En forçant, vous risqueriez de provoquer un bourrage.

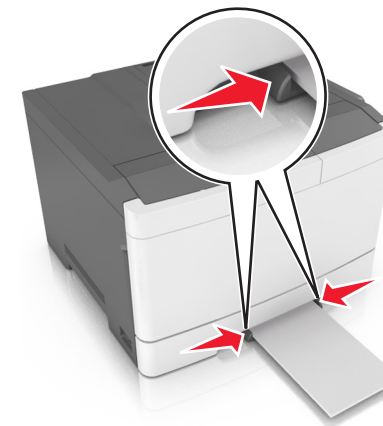

## Chaînage et annulation du chaînage de bacs

### Chaînage et annulation du chaînage de tiroirs

**Remarque :** Cette fonctionnalité concerne uniquement les imprimantes réseau.

- 1 Ouvrez un navigateur Web, puis tapez l'adresse IP de l'imprimante dans le champ d'adresse.

#### Remarques :

- L'adresse IP de l'imprimante figure dans la section TCP/IP du menu Réseau/Ports. L'adresse IP apparaît sous la forme de quatre séries de chiffres séparées par des points, par exemple 123.123.123.123.
- Si vous utilisez un serveur proxy, désactivez-le temporairement pour charger correctement la page Web.

- 2 Cliquez sur **Paramètres > Menu papier**.

- 3 Modifiez les paramètres du tiroir pour spécifier le format et le type du papier chargé.
  - Pour lier des tiroirs, veillez à ce que leur format et leur type de papier soient identiques.
  - Pour annuler la liaison des tiroirs, veillez à ce que le type ou le format de papier qu'ils renferment *ne correspondent pas*.
- 4 Cliquez sur **Envoyer**.

**Attention — Dommages potentiels :** Le papier chargé dans le bac doit correspondre au type de papier utilisé par l'imprimante. La température de l'unité de fusion varie en fonction du type de papier spécifié. Des problèmes d'impression peuvent survenir si les paramètres ne sont pas correctement configurés.

## Création d'un nom personnalisé pour un type de papier

- 1 Ouvrez un navigateur Web, puis tapez l'adresse IP de l'imprimante dans le champ d'adresse.

### Remarques :

- L'adresse IP de l'imprimante figure dans la section TCP/IP du menu Réseau/Ports. L'adresse IP apparaît sous la forme de quatre séries de chiffres séparées par des points, par exemple 123.123.123.123.
  - Si vous utilisez un serveur proxy, désactivez-le temporairement pour charger correctement la page Web.
- 2 Cliquez sur **Paramètres > Menu papier > Noms personnalisés**.
  - 3 Sélectionnez un nom personnalisé, puis saisissez un nouveau nom de type de papier personnalisé.
  - 4 Cliquez sur **Envoyer**.
  - 5 Cliquez sur **Types personnalisés**, puis vérifiez si le nouveau nom de type de papier personnalisé a remplacé l'ancien.

## Attribution d'un nom de type de papier personnalisé

Vous pouvez attribuer un nom de type de papier personnalisé à un tiroir lorsque vous activez ou désactivez le chaînage des tiroirs.

### Utilisation d'Embedded Web Server

- 1 Ouvrez un navigateur Web, puis tapez l'adresse IP de l'imprimante dans le champ d'adresse.

### Remarques :

- L'adresse IP de l'imprimante figure dans la section TCP/IP du menu Réseau/Ports. L'adresse IP apparaît sous la forme de quatre séries de chiffres séparées par des points, par exemple 123.123.123.123.
  - Si vous utilisez un serveur proxy, désactivez-le temporairement pour charger correctement la page Web.
- 2 Cliquez sur **Paramètres > Menu papier > Nom personnalisé**.
  - 3 Saisissez un nom pour le type de papier, puis cliquez sur le bouton **Envoyer**.
  - 4 Sélectionnez un type perso, puis vérifiez que le type de papier correct est associé au nom perso.

**Remarque :** Papier ordinaire est le format de papier associé par défaut à tous les types de papier pour tous les noms personnalisés définis par l'utilisateur.

## Configuration d'un nom personnalisé

- 1 Ouvrez un navigateur Web, puis tapez l'adresse IP de l'imprimante dans le champ d'adresse.

### Remarques :

- L'adresse IP de l'imprimante figure dans la section TCP/IP du menu Réseau/Ports. L'adresse IP apparaît sous la forme de quatre séries de chiffres séparées par des points, par exemple 123.123.123.123.
  - Si vous utilisez un serveur proxy, désactivez-le temporairement pour charger correctement la page Web.
- 2 Cliquez sur **Paramètres > Menu papier > Types personnalisés**.
  - 3 Sélectionnez le nom personnalisé à configurer, puis un type de papier ou de papier spécial, puis cliquez sur **Envoyer**.

## Impression

**Remarque :** Embedded Web Server est disponible uniquement pour les imprimantes réseau ou les imprimantes connectées à des serveurs d'impression.

## Impression d'un document

- 1 A partir du menu Papier sur le panneau de commandes de l'imprimante, définissez les paramètres Type et format de papier de manière à ce qu'ils correspondent au papier chargé.

- 2 Lancez la tâche d'impression :

### Pour les utilisateurs Windows

- a Un document étant ouvert, cliquez sur **Fichier > Impression**.
- b Cliquez sur **Propriétés, Préférences, Options, ou Configuration**.
- c Réglez les paramètres, si nécessaire.
- d Cliquez sur **OK > Impression**.

### Pour les utilisateurs Macintosh

- a Personnalisez les paramètres dans la boîte de dialogue Configuration page :
  - 1 Le document étant ouvert, cliquez sur **Fichier > Configuration page**.
  - 2 Choisissez le format de papier ou créez un format personnalisé correspondant au papier chargé.
  - 3 Cliquez sur **OK**.
- b Personnalisez les paramètres dans la boîte de dialogue Impression :
  - 1 Un document étant ouvert, cliquez sur **Fichier > Impression**. Au besoin, cliquez sur le triangle de développement pour afficher davantage d'options.
  - 2 A partir de la boîte de dialogue Impression et des menus contextuels, réglez les paramètres si nécessaire.
 

**Remarque :** Pour l'impression sur un type de papier spécifique, réglez les paramètres de type de papier de manière à ce qu'ils correspondent au papier chargé ou sélectionnez le tiroir ou le chargeur approprié.
  - 3 Cliquez sur **Impression**.

## Impression en noir et blanc

A partir du panneau de commandes de l'imprimante, naviguez jusqu'à :

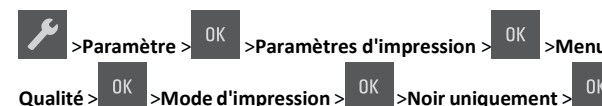

## Réglage de l'intensité du toner

### Utilisation d'Embedded Web Server

- 1 Ouvrez un navigateur Web, puis tapez l'adresse IP de l'imprimante dans le champ d'adresse.

#### Remarques :

- L'adresse IP de l'imprimante figure dans la section TCP/IP du menu Réseau/Ports. L'adresse IP apparaît sous la forme de quatre séries de chiffres séparées par des points, par exemple 123.123.123.123.
- Si vous utilisez un serveur proxy, désactivez-le temporairement pour charger correctement la page Web.

2 Cliquez sur **Paramètres >Paramètres d'impression >Menu qualité >Intensité toner.**

3 Réglez l'intensité du toner, puis cliquez sur **Envoyer.**

#### A partir du panneau de commandes de l'imprimante

1 A partir du panneau de commandes de l'imprimante, naviguez jusqu'à :

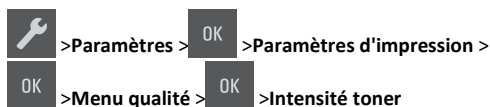

2 Réglez l'intensité du toner, puis appuyez sur **OK**.

#### Utilisation de la vitesse maximale et du rendement maximal

Les paramètres Vitesse maximale et Rendement maximal permettent de choisir entre une vitesse d'impression plus rapide et un rendement de toner plus élevé.

- **Vitesse maximale** : vous permet d'imprimer en noir ou blanc en fonction des paramètres de l'imprimante. La vitesse maximale imprime en couleur à moins que l'option Noir uniquement soit sélectionnée dans le pilote de l'imprimante.
- **Rendement maximal** : vous permet de passer du noir à la couleur en fonction du contenu colorimétrique détecté sur chaque page. Il s'agit du paramètre usine. Les changements de mode fréquents peuvent ralentir l'impression si le contenu des pages est mixte.

#### Utilisation d'Embedded Web Server

1 Ouvrez un navigateur Web, puis tapez l'adresse IP de l'imprimante dans le champ d'adresse.

#### Remarques :

- L'adresse IP de l'imprimante figure dans la section TCP/IP du menu Réseau/Ports. L'adresse IP apparaît sous la forme de quatre séries de chiffres séparées par des points, par exemple 123.123.123.123.

- Si vous utilisez un serveur proxy, désactivez-le temporairement pour charger correctement la page Web.

2 Cliquez sur **Paramètres >Paramètres impression >Menu configuration.**

3 Dans la liste Util. imprim., sélectionnez **Vitesse maximale** ou **Rendement maximal.**

4 Cliquez sur **Envoyer.**

#### A partir du panneau de commandes de l'imprimante

1 A partir du panneau de commandes de l'imprimante, naviguez jusqu'à :

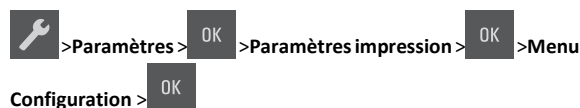

2 Dans la liste Util. imprim., sélectionnez **Vitesse maximale** ou **Rendement maximal.**

3 Appuyez sur **OK**.

#### Annulation d'une tâche d'impression

#### Annulation d'un travail d'impression depuis le panneau de commandes de l'imprimante

Appuyez sur la touche **X** > **OK** du panneau de commandes de l'imprimante.

#### Annulation d'un travail d'impression depuis l'ordinateur

##### Pour les utilisateurs de Windows

- 1 Ouvrez le dossier Imprimantes, puis sélectionnez votre imprimante.
- 2 Dans la file d'attente d'impression, sélectionnez le travail d'impression à annuler, puis supprimez-le.

##### Pour les utilisateurs Macintosh

- 1 Dans Préférences système du menu Pomme, naviguez jusqu'à votre imprimante.

2 Dans la file d'attente d'impression, sélectionnez le travail d'impression à annuler, puis supprimez-le.

## Elimination des brouages

### Explication des messages de brouage papier et identification des zones de brouage

Lorsqu'un brouage se produit, un message indiquant la zone du brouage et des informations permettant de l'éliminer s'affiche sur l'écran de l'imprimante. Ouvrez les portes, les capots et les tiroirs indiqués à l'écran afin d'éliminer le brouage.

**Remarque** : Si l'option Correction brouage est définie sur En fonction ou sur Auto, l'imprimante réimprime les pages bloquées à la suite d'un brouage papier. Cependant, Auto ne garantit pas l'impression de la page.

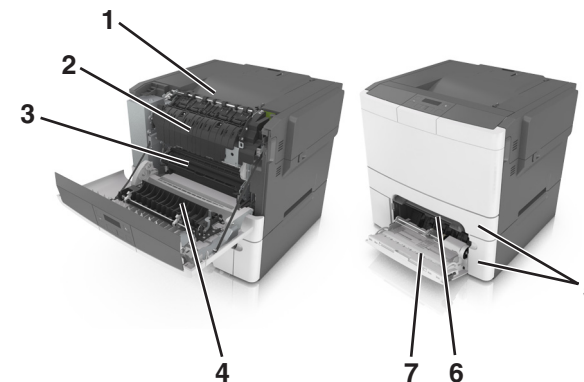

	Zone de brouage	Message affiché	Procédure à suivre
1	Réceptacle standard	Brouage, réceptacle standard [203.xx]	Sortez le papier bloqué.
2	Unité de fusion	Brouage, unité de fusion. Ouvrez la porte avant. [202.xx]	Ouvrez la porte avant, tirez l'onglet et maintenez le capot de l'unité de fusion vers le bas, puis retirez le papier coincé.
3	Porte avant	Brouage, porte avant [20y.xx]	Ouvrez la porte avant, puis retirez le papier coincé.

	Zone de bourrage	Message affiché	Procédure à suivre
4	Recto verso	Bourrage, dans la zone d'impression recto verso. Ouvrez la porte avant. [23y.xx]	Ouvrez la porte avant, puis retirez le papier coincé.
5	Bac [x]	Bourrage papier, tiroir [x] [24y.xx]	Extrayez le tiroir indiqué, puis retirez le papier coincé.
6	Chargeur manuel	Bourrage, dispositif d'alimentation manuelle [251.xx]	Sortez le papier bloqué.
7	Dispositif d'alimentation polyvalent	Bourrage, chargeur multifonction [250.xx]	Appuyez sur le levier de dégagement de papier pour soulever les rouleaux d'entraînement du papier, puis retirez le papier coincé.

## Bourrage, dispositif d'alimentation manuelle [251.xx]

- 1 Tirez le tiroir 250 feuilles standard (Tiroir 1) et le chargeur manuel.



- 2 Tenez fermement le papier bloqué de chaque côté et extrayez-le délicatement.

**Remarque :** Assurez-vous qu'il ne reste plus de morceaux de papier.



- 3 Insérez le bac.

- 4 Sur le panneau de commandes de l'imprimante, appuyez sur OK pour effacer le message et poursuivre l'impression.

## Bourrage, dispositif d'alimentation polyvalent [250.xx]

- 1 Appuyez sur le levier de dégagement de papier dans le dispositif d'alimentation polyvalent pour accéder au papier coincé, puis extrayez-le délicatement.

**Remarque :** Assurez-vous qu'il ne reste plus de morceaux de papier.



- 2 Déramez les feuilles de papier pour les assouplir, puis ventilez-les. Ne pliez pas le papier et ne le froissez pas. Egalisez les bords sur une surface plane.

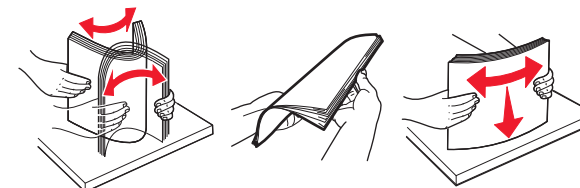



- 3 Rechargez du papier dans le chargeur multifonction.



- 4 Faites glisser le guide papier jusqu'à ce qu'il repose légèrement sur le bord de la pile de papier.



- 5 Sur le panneau de commandes de l'imprimante, appuyez sur OK pour effacer le message et poursuivre l'impression.

### Bourrage, réceptacle standard [203.xx]

- 1 Tenez fermement le papier bloqué de chaque côté et extrayez-le délicatement.

**Remarque :** Assurez-vous qu'il ne reste plus de morceaux de papier.

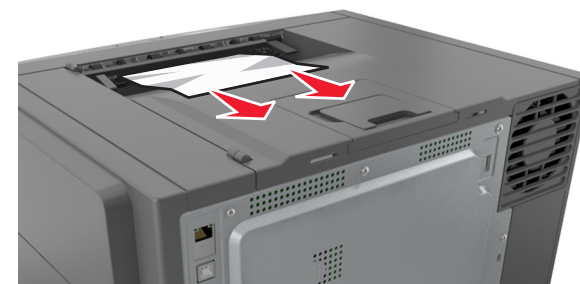

- 2 Sur le panneau de commandes de l'imprimante, appuyez sur OK pour effacer le message et poursuivre l'impression.

### Bourrage, porte avant [20y.xx]

- 1 Ouvrez la porte avant.

 **ATTENTION—SURFACE CHAUDE :** l'intérieur de l'imprimante risque d'être brûlant. pour réduire le risque de brûlure, laissez la surface ou le composant refroidir avant d'y toucher.

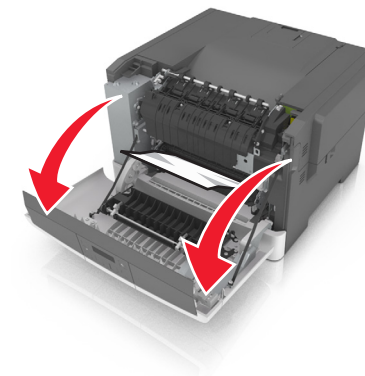

- 2 Tenez fermement le papier bloqué de chaque côté et extrayez-le délicatement.

**Remarque :** Assurez-vous qu'il ne reste plus de morceaux de papier.

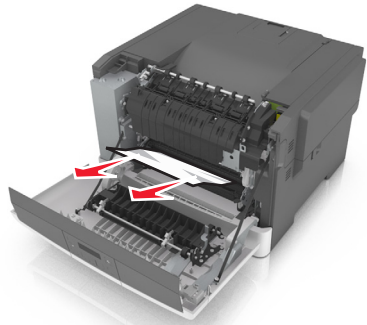

3 Fermez la porte avant.

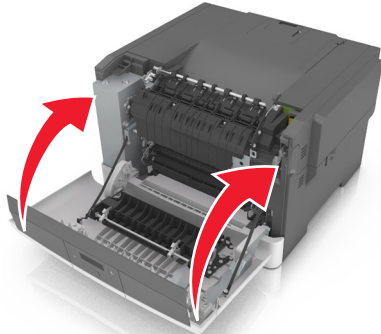

4 Sur le panneau de commandes de l'imprimante, appuyez sur OK pour effacer le message et poursuivre l'impression.

### Bourrage, dans la zone d'impression recto verso. Ouvrez la porte avant. [23y.xx]

1 Ouvrez la porte avant.

 **ATTENTION—SURFACE CHAUDE** : l'intérieur de l'imprimante risque d'être brûlant. pour réduire le risque de brûlure, laissez la surface ou le composant refroidir avant d'y toucher.

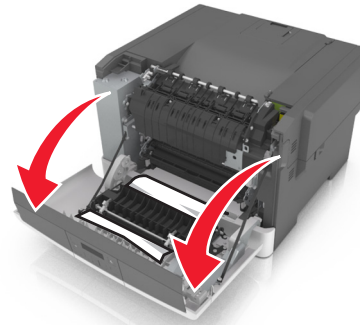

2 Tenez fermement le papier bloqué de chaque côté et extrayez-le délicatement.

**Remarque** : Assurez-vous qu'il ne reste plus de morceaux de papier.

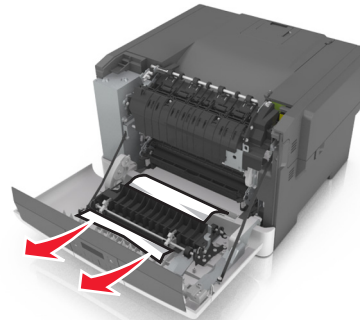

3 Fermez la porte avant.

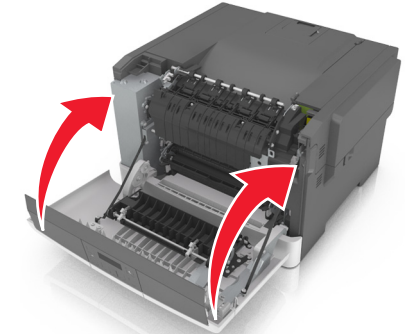

4 Sur le panneau de commandes de l'imprimante, appuyez sur OK pour effacer le message et poursuivre l'impression.

### Bourrage, unité de fusion. Ouvrez la porte avant. [202.xx]

1 Ouvrez la porte avant.

 **ATTENTION—SURFACE CHAUDE** : l'intérieur de l'imprimante risque d'être brûlant. pour réduire le risque de brûlure, laissez la surface ou le composant refroidir avant d'y toucher.

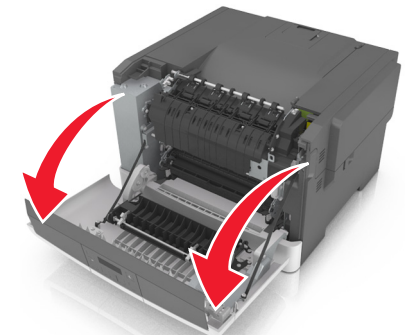

2 Tirez le levier vert pour ouvrir le capot de l'unité de fusion.

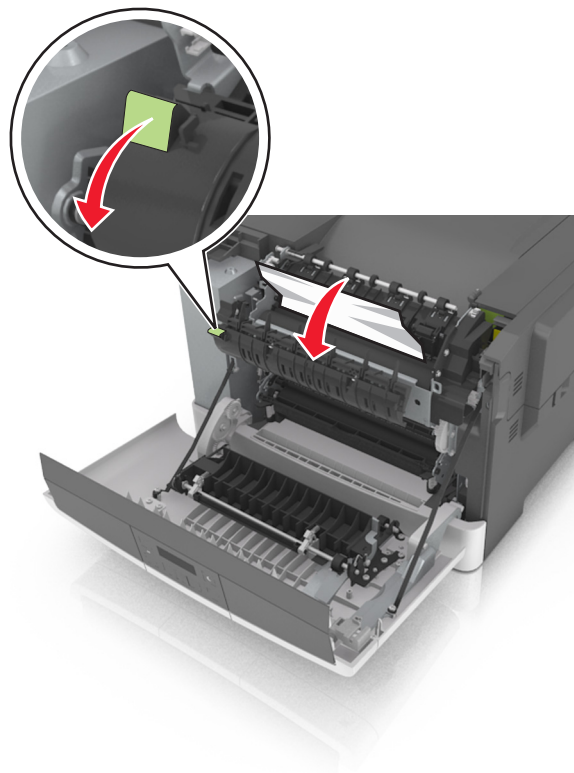



3 Maintenez le capot de l'unité de fusion vers le bas, puis retirez le papier coincé.

**Remarque :** Assurez-vous qu'il ne reste plus de morceaux de papier.

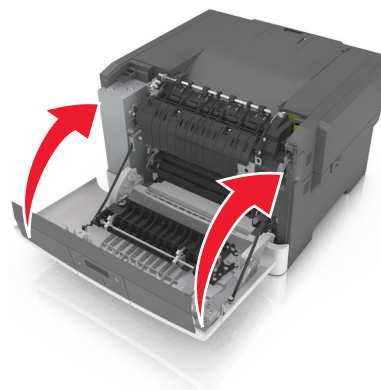

4 Fermez la porte avant.



5 Sur le panneau de commandes de l'imprimante, appuyez sur  pour effacer le message et poursuivre l'impression.

## Bourrage papier, tiroir [x] [24y.xx]

1 Tirez sur le bac pour le dégager complètement.

**Remarque :** Le message sur l'imprimante détermine le tiroir concerné par le bourrage papier.

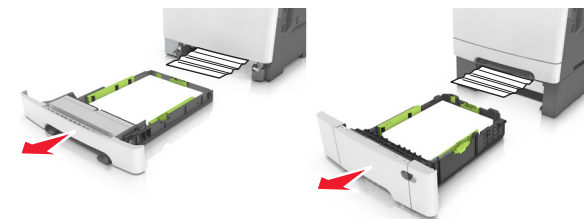

2 Tenez fermement le papier bloqué de chaque côté et extrayez-le délicatement.

**Remarque :** Assurez-vous qu'il ne reste plus de morceaux de papier.



3 Insérez le bac.

4 Sur le panneau de commandes de l'imprimante, appuyez sur  pour effacer le message et poursuivre l'impression.