

Register your product and get support at  
[www.philips.com/welcome](http://www.philips.com/welcome)



201T1  
221T1  
231T1



---

IT Manuale utente

**PHILIPS**



Country	Code	Telephone number	Tariff
Austria	+43	0810 000206	€ 0.07
Belgium	+32	078 250851	€ 0.06
Denmark	+45	3525 8761	Local call tariff
Finland	+358	09 2290 1908	Local call tariff
France	+33	082161 1658	€ 0.09
Germany	+49	01803 386 853	€ 0.09
Greece	+30	00800 3122 1223	Free of charge
Ireland	+353	01 601 1161	Local call tariff
Italy	+39	840 320 041	€ 0.08
Luxembourg	+352	26 84 30 00	Local call tariff
The Netherlands	+31	0900 0400 063	€ 0.10
Norway	+47	2270 8250	Local call tariff
Poland	+48	0223491505	Local call tariff
Portugal	+351	2 1359 1440	Local call tariff
Spain	+34	902 888 785	€ 0.10
Sweden	+46	08 632 0016	Local call tariff
Switzerland	+41	02 2310 2116	Local call tariff
United Kingdom	+44	0207 949 0069	Local call tariff

# Sommario

---

<b>1</b>	<b>Avviso</b>	2
----------	---------------	---

---

<b>2</b>	<b>Importante</b>	4
	Il manuale utente più aggiornato online	5

---

<b>3</b>	<b>Il LCD Monitor with HD TV</b>	6
	Comandi frontali e laterali	6
	Telecomando	6

---

<b>4</b>	<b>Utilizzo di LCD Monitor with HD TV</b>	9
	Accendere e spegnere il televisore o passare alla modalità di standby	9
	Cambiare canale	9
	Guardare le riproduzioni dei dispositivi collegati	10
	Regolare il volume del televisore	10

---

<b>5</b>	<b>Collegare i dispositivi</b>	11
	Connettore posteriore	11
	Connettore laterale	13

---

<b>6</b>	<b>Informazioni sul prodotto</b>	14
	Risoluzioni di visualizzazione supportate	14
	Sintonizzatore/Ricezione/Trasmissione	14
	Telecomando	14
	Alimentazione	14
	Supporti compatibili per montaggio del televisore a parete	14

---

<b>7</b>	<b>Risoluzione dei problemi</b>	15
	Problemi generali relativi al televisore	15
	Problemi con i canali del televisore	15
	Problemi relativi alle immagini	15
	Problemi relativi all'audio	16
	Problemi relativi al collegamento HDMI	16
	Problemi di collegamento del computer	16
	Contatti	16

# 1 Avviso

2009 © Koninklijke Philips Electronics N.V. All rights reserved. Specifications are subject to change without notice. Philips and the Philips Shield Emblem are registered trademarks of Koninklijke Philips Electronics N.V. and are used under license from Koninklijke Philips Electronics N.V." www.philips.com.

Philips si riserva il diritto di modificare i prodotti senza l'obbligo di implementare tali modifiche anche nelle versioni precedenti. Le informazioni contenute nel presente manuale sono da ritenersi adeguate per l'utilizzo consentito dell'impianto. Se il prodotto, o singoli moduli e procedure, vengono utilizzati per scopi diversi da quelli specificati in questo manuale, è necessario richiedere conferma della validità e adeguatezza delle informazioni qui riportate. Philips garantisce che il materiale non viola alcun brevetto statunitense. Non vengono concesse ulteriori garanzie esplicite o implicite.

## Garanzia

- Rischio di lesioni, di danni al televisore o di invalidamento della garanzia! Non tentare di riparare da soli il televisore.
- Utilizzare esclusivamente il televisore e gli accessori consigliati dal produttore.
- Il simbolo di attenzione posto sul retro del televisore indica il rischio di scariche elettriche. Non rimuovere per alcun motivo il pannello posteriore del televisore. Per l'assistenza o le riparazioni, contattare sempre il Centro Assistenza Clienti Philips.



- Eventuali operazioni espressamente vietate in questo manuale e procedure di regolazione o montaggio non consigliate o autorizzate nel presente manuale invalidano la garanzia.

## Caratteristiche dei pixel

Gli schermi a cristalli liquidi sono costituiti da un numero elevato di pixel a colori. Nonostante questo schermo vanti una percentuale di pixel funzionanti pari al 99,999% o superiore, i pixel spenti, quelli sempre accesi o difettosi possono comunque apparire sullo schermo. Si tratta di una caratteristica strutturale degli schermi riconosciuta dai più diffusi standard industriali e non di un malfunzionamento.

## Fusibile di rete (solo Regno Unito)

Questo TV è dotato di una spina stampata regolarmente approvata. Nel caso in cui si renda necessario procedere alla sostituzione del fusibile di rete, sostituirlo con un fusibile di valore corrispondente a quello indicato sul connettore (ad esempio 10A).

- 1 Rimuovere il coperchio del fusibile e il fusibile.
- 2 Il nuovo fusibile deve essere conforme alla norma BS 1362 e presentare il marchio di approvazione ASTA. In caso di smarrimento del fusibile, rivolgersi al rivenditore per richiedere il tipo corretto da utilizzare.
- 3 Riposizionare il coperchio del fusibile. Ai fini della conformità con la direttiva EMC, la spina di rete di questo prodotto non deve essere asportata dal cavo di alimentazione.

## Copyright



I loghi VESA, FDMI e conformità VESA sono marchi commerciali dell'associazione Video Electronics Standards Association.

© Kensington e Microsaver sono marchi registrati di ACCO World Corporation, la cui registrazione è stata accettata negli Stati Uniti e richiesta in tutti gli altri Paesi del mondo.



Prodotto su licenza di Dolby Laboratories.  
“Dolby” e il simbolo della doppia D  sono marchi commerciali di Dolby Laboratories. **(Applicabile solo a TV che supportano lo standard MPEG4-HD)**

Tutti gli altri marchi registrati e non registrati sono di proprietà dei rispettivi detentori.

## 2 Importante

Leggere bene tutte le istruzioni prima di utilizzare il TV. La garanzia non copre i danni derivanti dal mancato rispetto delle istruzioni fornite.

---

### Sicurezza

- Rischio di scossa elettrica o di incendi!
  - Non esporre TV alla pioggia o all'acqua. Non posizionare mai contenitori di liquidi, ad esempio vasi, in prossimità di TV. Nel caso di versamento di liquidi sul o nel TV, scollegare immediatamente il TV dalla presa di corrente. Per un controllo del TV prima dell'uso, contattare il centro di assistenza clienti Philips.
  - Non posizionare mai il TV, il telecomando o le batterie vicino a fiamme esposte o ad altre fonti di calore, inclusa la luce diretta del sole. Per impedire il propagarsi degli incendi, tenere lontane candele o altre fiamme dal TV, dal telecomando e dalle batterie.



- Non inserire oggetti nelle fessure di ventilazione o nelle altre aperture del TV.
- Quando il TV viene ruotato, verificare che il cavo di alimentazione non sia sottoposto a tensione. La tensione del cavo di alimentazione può allentare le connessioni e provocare archi elettrici.
- Rischio di corto circuito o di incendi!
  - Non esporre il telecomando o le batterie a pioggia, acqua o calore eccessivo.

- Evitare di fare forza sulle spine di alimentazione. Le spine di alimentazione non inserite correttamente possono causare archi elettrici o incendi.
- Rischio di lesioni o danni al televisore!
  - Per sollevare e trasportare un televisore che pesa più di 25 kg sono necessarie due persone.
  - Quando la TV viene montata a parete, utilizzare solo il supporto fornito. Fissare bene il supporto al televisore. Collocare il televisore su una superficie piana e liscia in grado di sostenere il peso del televisore e del supporto.
  - Quando il televisore viene montato a parete, utilizzare un supporto in grado di sostenere il peso dell'apparecchio. Fissare il supporto a una parete in grado di sostenere il peso del televisore e del supporto stesso. Koninklijke Philips Electronics N.V. non sarà da ritenersi responsabile in caso di danni o lesioni riconducibili a montaggi a parete non corretti.
- Rischio di lesioni per i bambini. Adottare le seguenti precauzioni per prevenire la caduta del TV e conseguenti lesioni ai bambini:
  - Non posizionare il TV su una superficie coperta da un panno o altro materiale che possa essere tirato e rimosso.
  - Assicurarci che non vi siano parti del TV che sporgono dal bordo della superficie.
  - Non posizionare il TV su mobili alti (ad esempio, una libreria) prima di fissare il mobile e il TV alla parete o a un supporto idoneo.
  - Informare i bambini sui pericoli legati al fatto di salire sui mobili per raggiungere il TV.
- Rischio di surriscaldamento! Non installare il TV in uno spazio ristretto. Lasciare uno spazio di almeno 10 cm intorno al TV per consentirne la ventilazione. Accertarsi che le aperture di ventilazione del TV non siano mai coperte da tende o altri oggetti.

- Rischio di danni al televisore! Prima di collegare il televisore alla presa di corrente accertarsi che la tensione di alimentazione corrisponda al valore stampato sul retro dell'apparecchio. Non collegare mai il televisore alla presa di corrente se la tensione è diversa.
- Rischio di lesioni, incendio o danni al cavo di alimentazione! Non collocare il TV o altri oggetti sul cavo di alimentazione.
- Per scollegare facilmente il TV dalla presa di corrente, accertarsi di poter accedere al cavo di alimentazione in qualsiasi momento.
- Estrarre sempre il cavo di alimentazione afferrando la spina e non il cavo.
- Scollegare il TV dalla presa e dall'antenna quando si avvicina un temporale. Durante il temporale, non toccare le parti del TV, il cavo di alimentazione o dell'antenna.
- Rischio di danni all'udito! Non utilizzare le cuffie ad elevato volume o per intervalli di tempo prolungati.
- Se il TV viene trasportato a temperature inferiori a 5°C, estrarlo dalla confezione e attendere che la relativa temperatura si adatti a quella ambientale prima di collegarlo alla presa elettrica.

## Protezione dello schermo

- Evitare per quanto possibile le immagini fisse. Le immagini fisse sono quelle che rimangono sullo schermo per periodi di tempo prolungati, ad esempio menu a video, strisce nere e visualizzazioni dell'orario. Se è necessario utilizzare immagini fisse, ridurre il contrasto e la luminosità per evitare danni allo schermo.
- Prima di pulire lo schermo, scollegare il TV.
- Pulire il TV e la struttura con un panno morbido leggermente inumidito. Non usare sostanze come alcol, prodotti chimici o detergenti sul TV.
- Rischio di danni allo schermo del TV! Non toccare, spingere, strofinare o colpire lo schermo con qualsiasi oggetto.
- Per evitare deformazioni e scolorimenti, asciugare tempestivamente eventuali gocce d'acqua.

## Riciclaggio



Questo prodotto è stato progettato e realizzato con materiali e componenti di alta qualità, che possono essere riciclati e riutilizzati.

Se su un prodotto si trova il simbolo di un bidone con ruote, ricoperto da una X, vuol dire che il prodotto soddisfa i requisiti della Direttiva comunitaria 2002/96/CE.



Non smaltire questo prodotto con i rifiuti domestici. Informarsi sui regolamenti locali per la raccolta differenziata dei prodotti elettrici ed elettronici. Il corretto smaltimento dei prodotti usati contribuisce a prevenire potenziali effetti negativi sull'ambiente e sulla salute.

Il prodotto contiene batterie che rientrano nell'ambito della Direttiva Europea 2006/66/CE e non possono essere smaltite con i rifiuti domestici.

Informarsi sui regolamenti locali per la raccolta differenziata delle batterie. Il corretto smaltimento delle batterie contribuisce a prevenire potenziali effetti negativi sull'ambiente e sulla salute.

## Il manuale utente più aggiornato online

I contenuti del manuale utente sono soggetti a modifiche. Per il manuale utente più aggiornato, vedere [www.philips.com/support](http://www.philips.com/support).

# 3 Il LCD Monitor with HD TV

Congratulazioni per l'acquisto e benvenuti in Philips! Per trarre il massimo vantaggio dall'assistenza fornita da Philips, registrare il proprio prodotto sul sito [www.philips.com/welcome](http://www.philips.com/welcome).

## Comandi frontali e laterali

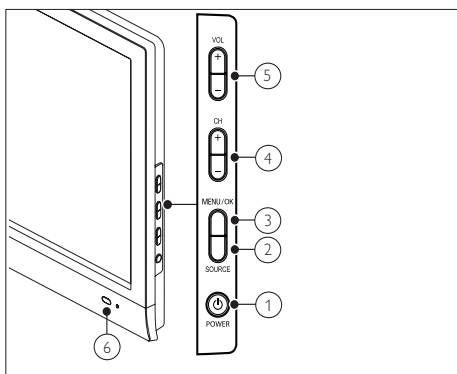

- ① **POWER:** Consente di accendere o spegnere il TV. Il TV non è completamente spento, a meno che non venga scollegato dalla presa di alimentazione.
- ② **SOURCE:** Consente di selezionare i dispositivi collegati.
- ③ **MENU/OK:** visualizza il menu a schermo e conferma le selezioni effettuate nei menu.
- ④ **CH +/-:** Consente di passare al canale successivo o precedente.
- ⑤ **VOL +/-:** Consente di aumentare o ridurre il volume.
- ⑥ **Indicatore di alimentazione:**  
LED rosso: in modalità di stand-by o spento  
LED verde: acceso.

## Telecomando

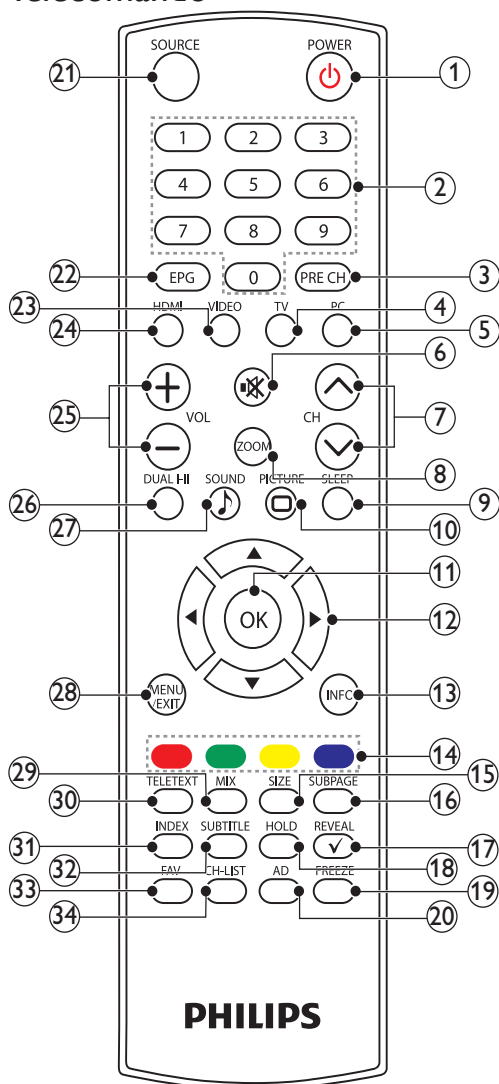



- ① **⏻ (Standby-On)**
- Consente di attivare la modalità standby se il TV è acceso.
  - Consente di accendere il TV se è in standby.
- ② **0-9 (Tasti numerici)**  
Consentono di selezionare un canale o un'impostazione.
- ③ **PRE CH**  
Torna al precedente canale visto.
- ④ **TV**  
Premere per selezionare la modalità TV.
- ⑤ **PC**  
Premere per selezionare la modalità PC.
- ⑥ **🔇 (Muto)**  
Attiva o disattiva l'audio.
- ⑦ **CH  $\wedge$  / V (Canale  $\wedge$  / V)**  
Passa al canale precedente o successivo.
- ⑧ **ZOOM**  
Cambia tra i formati dello schermo.
- ⑨ **SLEEP**  
Premere per selezionare l'orario in cui passare automaticamente il televisore in modalità di stand-by.
- ⑩  **PICTURE**  
Premere per selezionare l'impostazione Smart delle immagini.
- ⑪ **OK**  
Conferma un'immissione o selezione e visualizza la griglia dei canali durante la visione.
- ⑫ **▲ ▼ ◀ ▶ (tasti di navigazione)**  
Naviga attraverso i menu.
- ⑬ **INFO**  
Mostra o nasconde la schermata delle informazioni sul canale selezionato.
- ⑭ **Tasti colorati**  
Selezionano attività o opzioni.
- ⑮ **SIZE**  
Premere per cambiare la dimensione dei caratteri in modalità Teletext (schermo intero/metà superiore/metà inferiore).
- ⑯ **SUBPAGE**  
Visualizza la pagina secondaria quando le informazioni del Teletext hanno più di una pagina.
- ⑰ **REVEAL**  
Mostra le informazioni nascoste del Teletext.
- ⑱ **HOLD**  
Premere per arrestare lo scorrimento delle pagine per interrompere la ricezione di dati da parte del decoder di testo.
- ⑲ **FREEZE**  
Premere per bloccare l'immagine TV.
- ⑳ **AD (descrizione audio) (solo per televisori digitali RF)**  
Solo Regno Unito: abilita i commenti audio per i non vedenti.
- ㉑ **SOURCE**  
Seleziona i dispositivi collegati.
- ㉒ **EPG**  
Attiva o disattiva l'Electronic Guida ai programmi elettronica.
- ㉓ **VIDEO**  
Premere per selezionare la modalità VIDEO YPbPr/Composite/SCART.
- ㉔ **HDMI**  
Premere per selezionare la modalità HDMI.
- ㉕ **VOL +/-**  
Aumenta o diminuisce il volume.
- ㉖ **DUAL I-II**  
Premere per selezionare mono / stereo / dual I / dual II dall'ingresso RF del televisore.
- ㉗ **🎵 SOUND**  
Premere per selezionare la modalità SmartSound.
- ㉘ **MENU/EXIT**  
Premere per aprire o chiudere il menu a schermo.
- ㉙ **MIX**  
Premere per sovrapporre l'immagine del Teletext all'immagine TV.

- ③⑩ **TELETEXT**  
Premere per aprire o chiudere il Teletext.
- ③⑪ **INDEX**  
Premere per visualizzare la pagina dell'indice del Teletext.
- ③⑫ **SUBTITLE**
- In modalità TV: premere per attivare o disattivare i sottotitoli.
  - In modalità Testo: premere per aprire la pagina dei sottotitoli.
- ③⑬ **FAV**  
Premere per visualizzare l'elenco dei preferiti.
- ③⑭ **CH-LIST**  
Premere per visualizzare l'elenco dei canali.

# 4 Utilizzo di LCD Monitor with HD TV

Questa sezione fornisce informazioni per un utilizzo di base di TV.

## Accendere e spegnere il televisore o passare alla modalità di standby

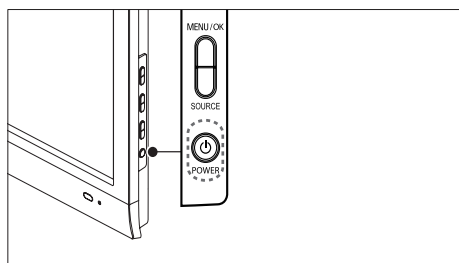
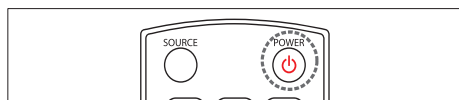

### Per accendere il televisore

- Se l'indicatore di standby è spento, premere **POWER** sul lato del televisore.
- Se l'indicatore di standby è acceso (rosso), premere **(Standby attivo)** sul telecomando.

### Per mettere il televisore in standby

- Premere **(Standby attivo)** sul telecomando.
  - ↳ L'indicatore di standby si accende (rosso).

### Per spegnere il televisore

- Premere **POWER** sul lato del televisore.
  - ↳ L'indicatore di standby si spegne.

### Suggerimento

- Sebbene il consumo di energia del televisore in standby sia notevolmente ridotto, continuerà comunque a esserci consumo energetico. Se il televisore non viene utilizzato per lunghi periodi di tempo, scollegare il cavo di alimentazione dalla presa di corrente.

### Nota

- Se non si riesce a trovare il telecomando e si desidera accendere il televisore quando è in standby, premere **CH +/-** sul lato del televisore.

## Cambiare canale

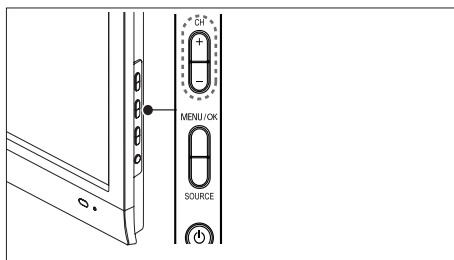
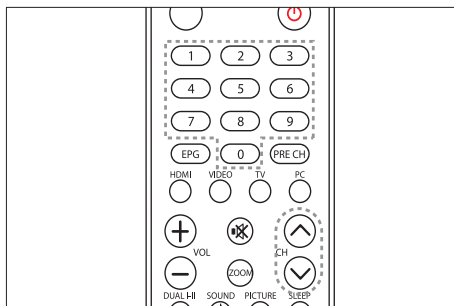

- Premere **CH +/-** sul telecomando o **CH +/-** sul lato del televisore.
- Immettere il numero di un canale tramite i **Tasti numerici**.
- Utilizzare la griglia dei canali.

### Nota

- Se si utilizza un elenco di preferiti, è possibile selezionare solo i canali nell'elenco.

## Guardare le riproduzioni dei dispositivi collegati

### Nota

- Accendere il dispositivo prima di selezionarlo come sorgente sul televisore.

## Utilizzare il tasto della sorgente

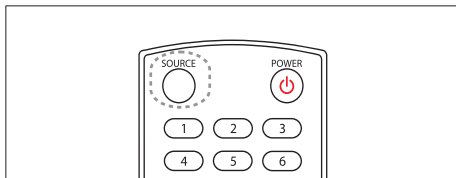

- 1 Premere **SOURCE**.  
↳ Viene visualizzato l'elenco delle sorgenti.
- 2 Premere **SOURCE**, ▲ o ▼ per selezionare un dispositivo.
- 3 Premere **OK** per confermare la scelta effettuata.  
↳ Il televisore si sintonizza sul dispositivo selezionato.

## Regolare il volume del televisore

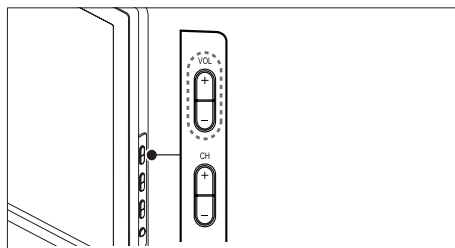
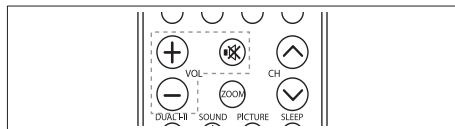

### Per aumentare o ridurre il volume

- Premere **VOL +/-** sul telecomando.
- Premere **VOL +/-** sul lato del televisore.

### Per escludere o includere l'audio

- Premere **⊗** per disattivare l'audio.
- Premere nuovamente **⊗** per riattivare l'audio.

# 5 Collegare i dispositivi

In questa sezione viene descritto come collegare vari apparecchi a diversi connettori e vengono illustrati alcuni esempi forniti nella Guida di avvio rapido.

## Nota

- Per collegare un dispositivo al televisore è possibile utilizzare tipi di connettori diversi, in base alla disponibilità e alle esigenze.

## Connettore posteriore

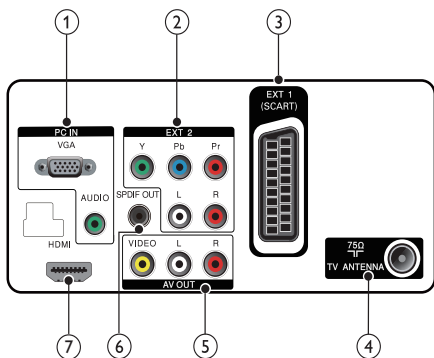

- ① PC IN (VGA e AUDIO IN)  
Ingresso audio e video da un computer.

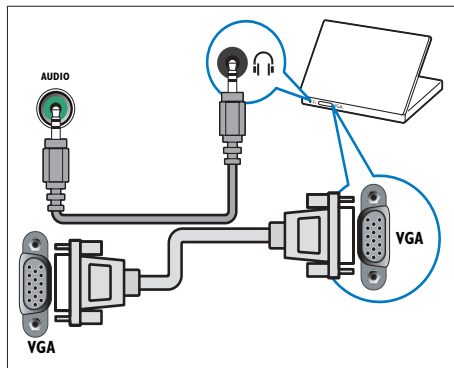

- ② EXT 2 (Y Pb Pr e AUDIO L/R)  
Ingresso audio e video analogico da dispositivi analogici e digitali quali lettori DVD o console da gioco.

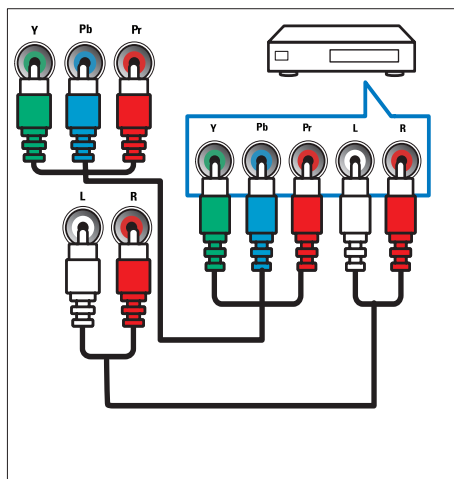

### ③ EXT 1 (SCART)

Ingresso audio e video analogico da dispositivi analogici e digitali quali lettori DVD o console da gioco.

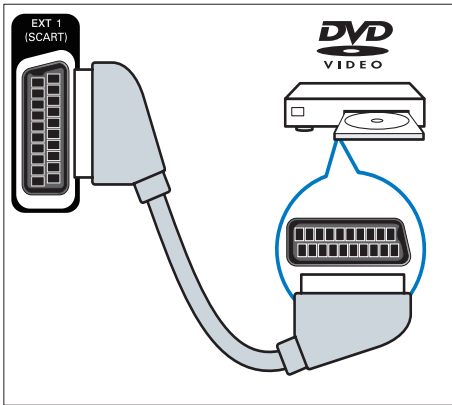

### ④ TV ANTENNA

Ingresso del segnale da antenna, via cavo o satellite.

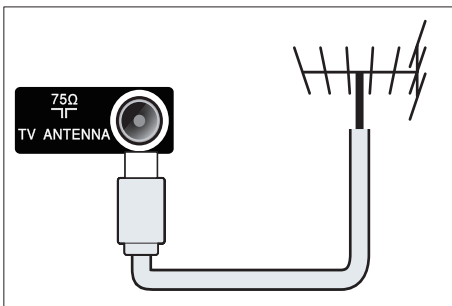

### ⑤ AV OUT (VIDEO OUT e AUDIO OUT L/R)

Uscita audio e video a dispositivi analogici quali un altro televisore o un dispositivo di registrazione.

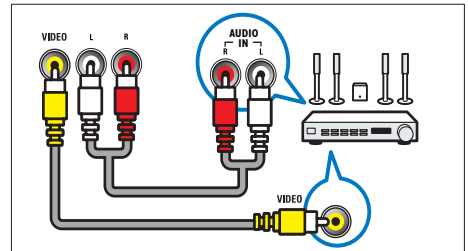

### ⑥ SPDIF OUT

Uscita audio digitale per Home Theater e altri sistemi audio digitali.

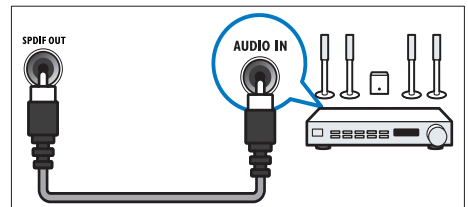

### ⑦ HDMI

Ingresso audio e video digitali da dispositivi digitali ad alta definizione quali lettori Blu-ray.

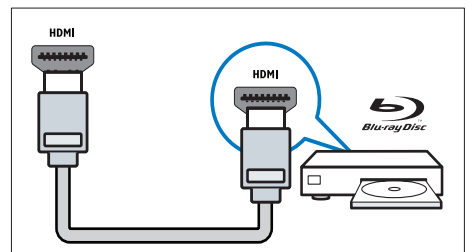

I collegamenti tramite DVI o VGA richiedono un cavo audio aggiuntivo.

# Connettore laterale

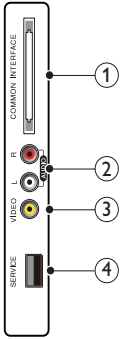

- ① **COMMON INTERFACE**  
Slot per moduli CAM (Conditional Access Module).

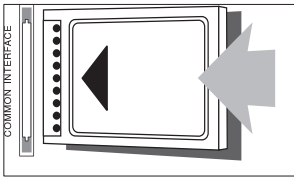

- ② **AUDIO L/R**  
Ingresso audio da dispositivi analogici collegati a VIDEO.

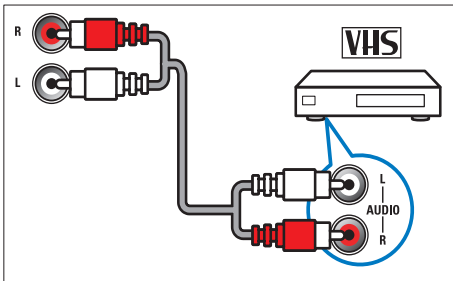

- ③ **VIDEO**  
Ingresso Composite Video da dispositivi analogici quali videoregistratori.

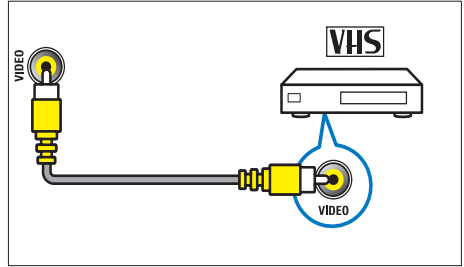

- ④ **SERVICE**  
Porta USB solo per aggiornamento del firmware.

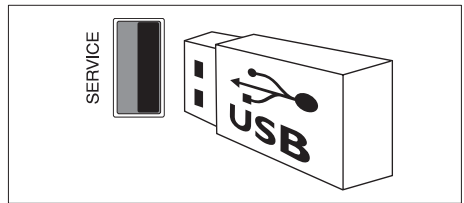

# 6 Informazioni sul prodotto

Le informazioni relative al prodotto sono soggette a modifiche senza preavviso. Per informazioni dettagliate sul prodotto, visitare il sito [www.philips.com/support](http://www.philips.com/support).

## Risoluzioni di visualizzazione supportate

### Risoluzioni per computer

- Risoluzione - frequenza di aggiornamento:
  - 640 × 480 - 60Hz
  - 640 × 480 - 75Hz
  - 800 × 600 - 60Hz
  - 800 × 600 - 75Hz
  - 1024 × 768 - 60Hz
  - 1024 × 768 - 75Hz
  - 1280 × 1024 - 60Hz
  - 1440 × 900 - 60Hz
  - 1600 × 900 - 60Hz (il meglio per 201T1)
  - 1680 × 1050 - 60Hz
  - 1920 × 1080 - 60Hz\_RB (il meglio per 221T1 e 231T1)

### Risoluzioni per video

- Risoluzione - frequenza di aggiornamento:
  - 480i - 60Hz
  - 480p - 60Hz
  - 576i - 50Hz
  - 576p - 50Hz
  - 720p - 50Hz, 60Hz
  - 1080i - 50Hz, 60Hz
  - 1080p - 50Hz, 60Hz

## Sintonizzatore/Ricezione/Trasmissione

- Ingresso antenna: coassiale 75 ohm (IEC75)
- DVB: DVB Terrestrial, DVB-T MPEG4
- Sistema TV: DVB COFDM 2K/8K; PAL I, B/G, D/K; SECAM B/G, D/K, L/L'
- Riproduzione video: NTSC, SECAM, PAL

- Bande sintonizzatore: Hyperband, S-Channel, UHF, VHF

## Telecomando

- Tipo: 201T1, 221T1, 231T1 RC
- Batterie: 2 formato AAA (tipo LR03)

## Alimentazione

- Tensione di alimentazione: 100-240V, 50Hz
- Alimentazione modalità Off: <0,5 W
- Temperatura ambiente: da 5 a 40°C

## Supporti compatibili per montaggio del televisore a parete

Per montare il televisore, acquistare un montaggio TV Philips o VESA-compatibile. Per prevenire danni ai cavi e ai connettori, assicurarsi di mantenere uno spazio libero di almeno 2,2 pollici dalla parte posteriore del televisore.



### Avvertenza

- Attenersi a tutte le istruzioni fornite con il supporto per montaggio del televisore a parete. Koninklijke Philips Electronics N.V. non sarà da ritenersi responsabile in caso di danni o lesioni riconducibili a montaggi del televisore a parete non corretti.

Dimensioni dello schermo del televisore (pollici)	Angolo richiesto (mm)	Bulloni di montaggio richiesti
20	100 × 100	4 × M4
22	100 × 100	4 × M4
23	100 × 100	4 × M4



# 7 Risoluzione dei problemi

In questa sezione sono illustrati i problemi comunemente riscontrati e le relative soluzioni.

---

## Problemi generali relativi al televisore

### Il TV non si accende:

- Scollegare il cavo di alimentazione dalla presa di corrente. Attendere un minuto, quindi ricollegarlo.
- Controllare che il cavo di alimentazione sia collegato saldamente.

### Il telecomando non funziona correttamente:

- Controllare che le batterie del telecomando siano inserite correttamente.
- Sostituire le batterie del telecomando se sono scariche.
- Pulire i sensori del telecomando e del TV.

### La luce di standby del TV lampeggia in rosso:

- Scollegare il cavo di alimentazione dalla presa di corrente. Prima di ricollegare il cavo di alimentazione, attendere che il TV si raffreddi. Se il lampeggio si ripete, rivolgersi al centro di assistenza clienti Philips.

### Non ricordo il codice per sbloccare il blocco accesso al televisore

- Immettere '5351'.

### Il menu del TV è nella lingua errata

- Modificare il menu del TV selezionando la lingua preferita.

### Quando il TV viene acceso, spento o messo in standby, si sente uno scricchiolio proveniente dallo chassis del TV:

- Non è richiesta alcuna azione. Lo scricchiolio che si avverte è provocato da una normale espansione e contrazione dello chassis del TV man mano che si raffredda e si scalda. Ciò non influisce sulle prestazioni.

---

## Problemi con i canali del televisore

### I canali precedentemente sintonizzati non appaiono nell'elenco dei canali:

- Controllare che sia stato selezionato l'elenco corretto.

### Durante la sintonizzazione non sono stati rilevati canali digitali:

- Verificare che il televisore supporti lo standard DVB-T o DVB-C nel vostro paese. Vedere l'elenco dei paesi sul retro del televisore.

---

## Problemi relativi alle immagini

### Il televisore è acceso ma non vengono visualizzate immagini:

- Verificare che l'antenna sia collegata correttamente al televisore.
- Controllare che sia stato selezionato il dispositivo corretto come sorgente del segnale del televisore.

### L'audio è presente ma mancano le immagini:

- Controllare che le impostazioni dell'immagine siano definite correttamente.

### La ricezione dell'antenna è scarsa:

- Verificare che l'antenna sia collegata correttamente al televisore.
- Altoparlanti, dispositivi audio non collegati a terra, lampade al neon, edifici alti e altri oggetti di grandi dimensioni possono compromettere la qualità della ricezione. Se possibile, provare a migliorare la qualità della ricezione cambiando l'orientamento dell'antenna o allontanando gli apparecchi dal televisore.
- Se la ricezione su un solo canale è di scarsa qualità, sintonizzarlo meglio mediante la sintonia fine.

### Si riceve una scarsa qualità dell'immagine dai dispositivi collegati:

- Verificare che i dispositivi siano collegati correttamente.
- Controllare che le impostazioni dell'immagine siano definite correttamente.

**Nel televisore non sono state salvate le impostazioni dell'immagine:**

- Controllare che come posizione del televisore sia impostato Casa. Questa modalità consente la flessibilità di modificare e salvare le impostazioni.

**L'immagine non si adatta allo schermo; è troppo grande o troppo piccola:**

- Provare a utilizzare un formato immagine differente.

**La posizione dell'immagine è scorretta:**

- I segnali dell'immagine di alcuni dispositivi potrebbero non adattarsi correttamente allo schermo. Controllare l'uscita del segnale del dispositivo.

---

## Problemi relativi all'audio

Le immagini sono presenti ma manca l'audio dal TV:



Nota

- Se non viene rilevato alcun segnale audio, il TV disattiva automaticamente l'uscita audio - ciò non indica un malfunzionamento.

- Verificare che tutti i cavi siano collegati correttamente.
- Accertarsi che il volume non sia impostato su 0.
- Verificare che l'audio non sia disattivato.

**Le immagini sono presenti ma la qualità dell'audio è scarsa:**

- Controllare che le impostazioni dell'audio siano definite correttamente.

**Le immagini sono presenti ma il suono viene riprodotto da un solo altoparlante:**

- Verificare che il bilanciamento dell'audio sia impostato sulla posizione centrale.

---

## Problemi relativi al collegamento HDMI

**Vi sono problemi con i dispositivi HDMI:**

- Il supporto dello standard HDCP può ritardare il tempo impiegato dal TV per mostrare il contenuto proveniente da un dispositivo HDMI.

- Se il TV non riconosce il dispositivo HDMI e non viene visualizzata alcuna immagine, provare a selezionare un altro dispositivo, quindi tornare sul dispositivo desiderato.
- Se vi sono interferenze audio intermittenti, verificare che le impostazioni di uscita dal dispositivo HDMI siano corrette.
- Se si utilizza un adattatore HDMI-DVI o un cavo HDMI-DVI, verificare che un cavo audio aggiuntivo sia collegato a **AUDIO L/R** o **AUDIO IN** (solo mini-jack).

---

## Problemi di collegamento del computer

**La visualizzazione delle immagini del computer sul televisore non è stabile:**

- Verificare che sul computer siano selezionate una risoluzione e una frequenza di aggiornamento supportate.
- Impostare il formato immagine del televisore su Non in scala.

---

## Contatti

Se non si riesce a risolvere il problema, fare riferimento alle FAQ relative al TV sul sito [www.philips.com/support](http://www.philips.com/support).

Se il problema resta irrisolto, rivolgersi all'assistenza clienti Philips del proprio Paese come elencato nel presente Manuale di istruzioni.



Avvertenza

- Non tentare di riparare da soli il TV. Ciò potrebbe causare gravi lesioni e danni irreparabili al TV o rendere nulla la garanzia.



Nota

- Prendere nota del modello e del numero di serie di TV prima di contattare Philips. Questi numeri sono riportati sul retro di TV e sulla confezione.







2009 © Koninklijke Philips Electronics N.V. All rights reserved. Specifications are subject to change without notice.

Philips and the Philips Shield Emblem are registered trademarks of Koninklijke Philips Electronics N.V. and are used under license from Koninklijke Philips Electronics N.V."

[www.philips.com](http://www.philips.com)

Document order number: Q41G22TM813 4A



Q41G22TM813 4 A

