



Série CS820

Guide de l'utilisateur

Janvier 2016

www.lexmark.com

Type(s) de machine(s) :

5063

Modèle(s) :

530, 571

Contenu

- Consignes de sécurité.....5**
 - Conventions..... 5
- A propos de l'imprimante..... 8**
 - Recherche d'informations à propos de l'imprimante.....8
 - Sélection d'un emplacement pour l'imprimante..... 9
 - Configurations de l'imprimante..... 10
 - Connexion des câbles.....11
 - A partir du panneau de commandes..... 12
 - Comprendre l'état de la touche Marche/arrêt et du voyant..... 13
 - Utilisation de l'écran d'accueil..... 13
 - Liste des menus.....15
 - Impression d'une page des paramètres de menu..... 15
- Configuration et utilisation des applications présentes sur l'écran d'accueil..... 16**
 - Personnalisation de l'écran d'accueil.....16
 - Utilisation de la personnalisation de l'affichage..... 16
 - Configuration des formulaires et favoris.....16
 - Configuration des paramètres Eco..... 17
- Chargement du papier et des supports spéciaux.....18**
 - Définition du format et du type des supports spéciaux..... 18
 - Configuration des paramètres de papier Universel..... 18
 - Chargement des tiroirs..... 18
 - Chargement du chargeur multifonction.....20
 - Tiroirs chaînés..... 21
- Impression..... 22**
 - Impression depuis un ordinateur..... 22
 - Impression de formulaires..... 22
 - Impression à partir d'un lecteur flash.....22
 - Lecteurs flash et types de fichiers pris en charge.....23
 - Configuration des travaux confidentiels..... 24
 - Impression des tâches suspendues.....24

Impression de la liste des échantillons de polices.....	25
Impression d'une liste des répertoires.....	25
Annulation d'un travail d'impression.....	25
Sécurisation de l'imprimante.....	26
Emplacement du logement de sécurité.....	26
Effacement de la mémoire de l'imprimante.....	26
Effacement de la mémoire du disque dur de l'imprimante.....	26
Configuration du chiffrement du disque dur de l'imprimante.....	27
Restauration des paramètres usine.....	27
Déclaration relative à la volatilité.....	27
Maintenance de l'imprimante.....	29
Utilisation en réseau.....	29
Configuration de l'impression série (Windows uniquement).....	30
Nettoyage de l'imprimante.....	31
Commande de pièces et de fournitures.....	31
Remplacement des pièces et fournitures.....	34
Déplacement de l'imprimante.....	61
Economie d'énergie et de papier.....	62
Recyclage.....	63
Elimination des bourrages.....	65
Réduction des risques de bourrage.....	65
Identification des zones de bourrage.....	66
Bourrage papier dans les tiroirs.....	67
Bourrage papier dans le chargeur multifonction.....	68
Bourrage papier dans le réceptacle standard.....	69
Bourrage papier derrière la porte B.....	70
Bourrage papier dans le bac de l'unité de finition.....	74
Bourrage d'agrafes derrière la porte G.....	75
Dépannage.....	78
Problèmes de connexion réseau.....	78
Problèmes liés aux options matérielles.....	80
Problèmes de chargement du papier.....	82
Problèmes d'impression.....	85

Problèmes de qualité des couleurs..... 105

Contacter l'assistance clientèle..... 108

Mise à niveau et migration..... 109

Matériel.....109

Logiciel.....121

Microcode..... 121

Avis.....123

Index..... 127

Consignes de sécurité

Conventions

Remarque : Une *Remarque* fournit des informations pouvant vous être utiles.

Avertissement : Un *Avertissement* signale un danger susceptible d'endommager le logiciel ou le matériel.

ATTENTION : La mention *Attention* vous signale un risque de blessure corporelle.

Il existe différentes mises en garde :

 **ATTENTION—RISQUE DE BLESSURE** : Signale un risque de blessure.

 **ATTENTION—RISQUE D'ELECTROCUTION** : Signale un risque d'électrocution.

 **ATTENTION—SURFACE CHAUDE** : Signale un risque de brûlure de contact.

 **ATTENTION—RISQUE DE BASCULEMENT** : Signale un risque d'écrasement.

 **ATTENTION : RISQUE DE PINCEMENT** Signale un risque de pincement entre des pièces mobiles.

 **ATTENTION—RISQUE DE BLESSURE** : Pour éviter tout risque d'électrocution ou d'incendie, branchez le câble d'alimentation directement à une prise électrique répondant aux exigences requises et correctement mise à la terre, proche du produit et facile d'accès.

 **ATTENTION—RISQUE DE BLESSURE** : Pour éviter tout risque d'incendie ou d'électrocution, utilisez uniquement le câble d'alimentation fourni avec ce produit ou un câble de remplacement autorisé par le fabricant.









 **ATTENTION—RISQUE DE BLESSURE** : Ce produit ne doit pas être utilisé avec des rallonges, des barres multiprises, des rallonges multiprises ou des périphériques UPS. La capacité de ces types d'accessoires peut être facilement dépassée par une imprimante laser, d'où un risque de dégâts matériels, d'incendie ou de performances d'impression amoindries.

 **ATTENTION—RISQUE DE BLESSURE** : Utilisez uniquement un parasurtenseur Lexmark correctement raccordé à l'imprimante et au câble d'alimentation fourni avec la machine. L'utilisation de parasurtenseurs non fabriqués par Lexmark comporte un risque d'incendie et de dégâts matériels, et peut amoindrir les performances de l'imprimante.

 **ATTENTION—RISQUE D'ELECTROCUTION** : Pour éviter tout risque d'électrocution, n'installez pas la machine à proximité d'un point d'eau ou dans un environnement humide.

 **ATTENTION—RISQUE D'ELECTROCUTION** : Pour éviter tout risque d'électrocution, n'installez pas ce produit, et n'effectuez aucun branchement électrique (raccordement du câble d'alimentation, installation de la fonction de télécopie) ou téléphonique en cas d'orage violent.

 **ATTENTION—RISQUE DE BLESSURE** : abstenez-vous de couper, de tordre, de plier, d'écraser le câble d'alimentation ou de poser des objets lourds dessus. Ne le soumettez pas à une usure ou une utilisation abusive. Ne pincez pas le cordon d'alimentation entre des objets, par exemple des meubles, et un mur. Un risque d'incendie ou de choc électrique pourrait s'ensuivre. Vérifiez régulièrement que le câble d'alimentation ne présente pas ces problèmes. Avant de l'inspecter, débranchez-le de la prise électrique.

-  **ATTENTION—RISQUE D'ELECTROCUTION** : Pour éviter tout risque d'électrocution, vérifiez que toutes les connexions externes (telles que les connexions Ethernet et téléphonique) sont correctement installées dans les ports appropriés.
-  **ATTENTION—RISQUE D'ELECTROCUTION** : Pour éviter tout risque d'électrocution lorsque vous devez accéder à la carte contrôleur, ou installer du matériel en option ou des cartes mémoire alors que l'imprimante est déjà en service, mettez celle-ci hors tension et débranchez son câble d'alimentation de la prise électrique avant de poursuivre. Si d'autres périphériques sont connectés à l'imprimante, mettez-les également hors tension et débranchez tous les câbles reliés à l'imprimante.
-  **ATTENTION—RISQUE D'ELECTROCUTION** : pour éviter tout risque d'électrocution lors du nettoyage de l'extérieur de l'imprimante, débranchez le cordon d'alimentation électrique de la prise et déconnectez tous les câbles de l'imprimante avant de continuer.
-  **ATTENTION—RISQUE DE BLESSURE** : L'imprimante pèse plus de 18 kg (40 lb). L'intervention d'au moins deux personnes est donc nécessaire pour la soulever sans risque.
-  **ATTENTION—RISQUE DE BLESSURE** : Avant de déplacer l'imprimante, suivez les instructions ci-dessous pour éviter de vous blesser ou d'endommager l'imprimante :
- Vérifiez que tous les tiroirs et portes sont correctement fermés.
 - Mettez l'imprimante hors tension, puis débranchez le cordon d'alimentation de la prise électrique.
 - Débranchez tous les cordons et câbles de l'imprimante.
 - Si l'imprimante est équipée d'un socle à roulettes, roulez-la avec précaution vers le nouvel emplacement. Manipulez l'ensemble avec précaution lors du passage sur des seuils et des différences de niveau du sol.
 - Si l'imprimante ne dispose pas d'un socle à roulettes, mais est dotée de bacs en option, soulevez-la pour la séparer de ces bacs. N'essayez pas de soulever l'imprimante et les tiroirs en même temps.
 - Utilisez toujours les poignées de l'imprimante pour la soulever.
 - Si vous utilisez un chariot pour déplacer l'imprimante, veillez à ce que sa surface puisse accueillir toute la base de l'imprimante.
 - Si vous utilisez un chariot pour déplacer les options matérielles, veillez à ce que sa surface puisse accueillir les dimensions de ces options.
 - Maintenez l'imprimante en position verticale.
 - Evitez tout mouvement brusque.
 - Prenez garde de ne pas laisser vos doigts sous l'imprimante lorsque vous la posez.
 - Assurez-vous qu'il y a suffisamment d'espace autour de l'imprimante.
-  **ATTENTION—RISQUE DE BASCULEMENT** : Pour installer une ou plusieurs options sur votre imprimante ou votre MFP, vous aurez peut-être besoin d'un support à roulettes, d'un meuble ou d'un autre système prévu pour stabiliser la machine et éviter les blessures. Pour plus d'informations sur les configurations possibles, consultez le site www.lexmark.com/multifunctionprinters.
-  **ATTENTION—RISQUE DE BASCULEMENT** : Pour réduire le risque d'instabilité de l'appareil, chargez chaque bac séparément. Laissez tous les bacs fermés jusqu'à ce que vous ayez besoin de les ouvrir.
-  **ATTENTION—SURFACE CHAUDE** : L'intérieur de l'imprimante risque d'être brûlant. Pour réduire le risque de brûlure, laissez la surface ou le composant refroidir avant d'y toucher.
-  **ATTENTION : RISQUE DE PINCEMENT** Pour éviter tout risque de blessure par pincement, agissez avec précaution au niveau des zones signalées par cette étiquette. Les blessures par pincement peuvent se produire autour des pièces mobiles telles que les engrenages, portes, tiroirs et capots.

 **ATTENTION—RISQUE DE BLESSURE :** Ce produit utilise un laser. L'utilisation de commandes ou de réglages, ou la mise en place de procédures autres que celles spécifiées dans le *Guide de l'utilisateur* peuvent entraîner des risques d'exposition aux rayonnements laser.

 **ATTENTION—RISQUE DE BLESSURE :** La batterie lithium de ce produit n'est pas destinée à être remplacée. Il existe un risque d'explosion si une batterie lithium est placée de façon incorrecte. Ne rechargez pas, ne démontez pas et n'incinerez pas une batterie lithium. Mettez les batteries lithium usagées au rebut selon les instructions du fabricant et les réglementations locales.

Cet équipement ne doit pas être utilisé dans des endroits susceptibles d'être fréquentés par des enfants.

Ce produit a été conçu, testé et approuvé afin de satisfaire à des normes de sécurité générale strictes et d'utiliser des composants spécifiques du fabricant. Les caractéristiques de sécurité de certains éléments ne sont pas toujours connues. Le fabricant n'est pas responsable de l'utilisation de pièces de rechange d'autres fabricants.

Pour toute intervention ou réparation autre que celles décrites dans la documentation de l'utilisateur, adressez-vous à un représentant du service approprié.

Ce produit utilise un procédé d'impression thermique qui chauffe le support d'impression, ce qui peut provoquer des émanations provenant du support. Vous devez lire intégralement la section relative aux instructions de mise en service qui traitent du choix des supports d'impression afin d'éviter d'éventuelles émanations dangereuses.

Ce produit peut générer un dégagement d'ozone en fonctionnement normal et être équipé d'un filtre conçu pour limiter les concentrations d'ozone à des niveaux inférieurs à ceux préconisés par la législation. Pour éviter une forte concentration d'ozone lors d'une utilisation intensive, installez ce produit dans une zone bien ventilée et remplacez les filtres d'ozone et d'évacuation si cette instruction figure les consignes d'entretien du produit. Si ces consignes ne font aucune référence aux filtres, cela signifie que ce produit ne comporte pas de filtres à remplacer.

CONSERVEZ PRÉCIEUSEMENT CES CONSIGNES.

A propos de l'imprimante

Recherche d'informations à propos de l'imprimante

Que recherchez-vous ?	Trouvez-le ici
Instructions pour l'installation initiale : <ul style="list-style-type: none"> • Connexion à l'imprimante • Installation du logiciel de l'imprimante 	Documentation de configuration : la documentation de configuration fournie avec l'imprimante est également disponible à l'adresse http://support.lexmark.com .
Instructions de configuration et d'utilisation de l'imprimante supplémentaires : <ul style="list-style-type: none"> • Sélection et stockage du papier et des supports spéciaux • Chargement du papier • Configuration des paramètres de l'imprimante • Affichage et impression de documents et de photos • Configuration et utilisation du logiciel de l'imprimante • Configuration d'une imprimante sur un réseau • Informations sur l'entretien de l'imprimante • Dépannage et résolution des problèmes 	<p><i>Centre d'informations</i> : ressources en ligne fiables contenant des conseils et instructions et la documentation de référence sur les derniers produits.</p> <p>Accédez à l'adresse http://infoserve.lexmark.com/ids/ et sélectionnez votre produit.</p> <p><i>Pages du menu Aide</i> : des guides sont peut-être disponibles sur le micrologiciel de l'imprimante et sur le site http://support.lexmark.com.</p>
Informations sur l'installation et la configuration des fonctions d'accessibilité de votre imprimante	<p><i>Guide d'accessibilité Lexmark</i> : ce guide est disponible à l'adresse http://support.lexmark.com.</p>
Aide à l'utilisation du logiciel d'impression	<p>Pour obtenir de l'aide concernant les systèmes d'exploitation Microsoft® Windows® ou Macintosh, ouvrez une application ou un logiciel d'impression et cliquez sur Aide.</p> <p>Cliquez sur  pour afficher l'aide contextuelle.</p> <p>Remarques :</p> <ul style="list-style-type: none"> • Aide du logiciel est installée automatiquement avec le logiciel de l'imprimante. • Le logiciel de l'imprimante se trouve dans le dossier Programmes de l'imprimante ou sur le bureau, selon le système d'exploitation.

Que recherchez-vous ?	Trouvez-le ici
<p>Les informations supplémentaires récentes, mises à jour ou support clientèle :</p> <ul style="list-style-type: none"> • Documentation • Téléchargement de pilotes d'impression • Assistance en ligne par messagerie instantanée • Assistance par E-mail • Support vocal 	<p>http://support.lexmark.com</p> <p>Remarque : sélectionnez votre pays ou votre région, puis votre produit afin de consulter le site d'assistance approprié.</p> <p>Les informations de contact de votre pays ou région sont disponibles sur le site Web d'assistance ou sur la garantie papier fournie avec votre imprimante.</p> <p>Ayez les informations suivantes (fournies sur la facture du magasin et à l'arrière de l'imprimante) à portée de main lorsque vous contactez l'assistance clientèle :</p> <ul style="list-style-type: none"> • Numéro de type de machine • Numéro de série • Date de l'achat • Revendeur
<ul style="list-style-type: none"> • Consignes de sécurité • Informations réglementaires • Informations de garantie 	<p>Les informations de garantie varient en fonction des pays ou des zones :</p> <ul style="list-style-type: none"> • Aux Etats-Unis : reportez-vous à la Déclaration de garantie limitée fournie avec l'imprimante, ou accédez à l'adresse http://support.lexmark.com. • Dans les autres pays et régions : reportez-vous à la garantie fournie avec l'imprimante. <p><i>Guide d'informations sur le produit :</i> ce document contient des informations de sécurité, environnementales et réglementaires relatives à votre produit. Pour plus d'informations, consultez la documentation fournie avec l'imprimante ou rendez-vous à l'adresse http://support.lexmark.com.</p>

Sélection d'un emplacement pour l'imprimante

Lorsque vous sélectionnez un emplacement pour l'imprimante, faites en sorte de laisser suffisamment d'espace pour ouvrir les tiroirs, les capots et les portes et installer les options matérielles.

- Installez l'imprimante à proximité d'une prise électrique.

 **ATTENTION—RISQUE DE BLESSURE :** Pour éviter tout risque d'électrocution ou d'incendie, branchez le câble d'alimentation directement à une prise électrique répondant aux exigences requises et correctement mise à la terre, proche du produit et facile d'accès.

 **ATTENTION—RISQUE D'ELECTROCUTION :** Pour éviter tout risque d'électrocution, n'installez pas la machine à proximité d'un point d'eau ou dans un environnement humide.

- Assurez-vous que la pièce est aérée conformément à la dernière révision de la norme ASHRAE 62 ou de la norme 156 du Comité technique CEN.
- Posez-la sur une surface plane, stable et propre.
- Veuillez suivre les instructions suivantes :
 - Nettoyer, sécher et enlever la poussière ;
 - Tenir à l'écart des agrafes et des trombones.
 - Ne pas exposer directement aux courants d'air provenant des appareils de climatisation, des chauffages ou des ventilateurs.
 - Ne pas exposer directement aux rayons du soleil, à un taux d'humidité élevé ou à des variations de températures ;
- Respecter la température et l'humidité relative recommandées dans n'importe quelles conditions.

Température ambiante	10 à 32,2 °C (50 à 90 °F)
Température de stockage	-40 à 43,3 °C (-40 à 110 °F)

- Pour que l'imprimante soit correctement ventilée, l'espace disponible recommandé autour d'elle est le suivant :

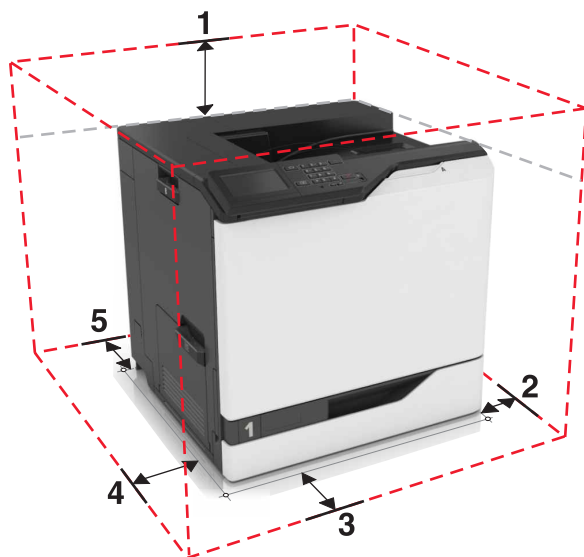

1	Haut	305 mm (12 po)
2	Volet de droite	152 mm (6 po)
3	Avant	381 mm (15 po)
4	Volet de gauche	457 mm (18 po)
5	Arrière	203 mm (8 po)

Configurations de l'imprimante

⚠ ATTENTION—RISQUE DE BASCULEMENT : pour installer une ou plusieurs options sur votre imprimante ou votre MFP, vous aurez peut-être besoin d'un support à roulettes, d'un meuble ou d'un autre système prévu pour stabiliser la machine et éviter les blessures. Pour plus d'informations sur les configurations possibles, consultez le site www.lexmark.com/multifunctionprinters.

Vous pouvez configurer votre imprimante en ajoutant trois tiroirs 550 feuilles en option ou un tiroir 2 200 feuilles en option.

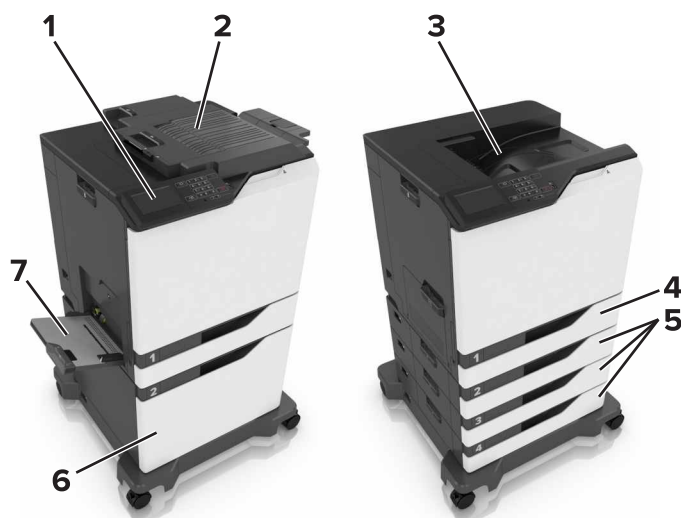

1	Panneau de commandes
2	Unité de finition d'agrafage
3	Réceptacle standard
4	Bac 550 feuilles standard
5	Tiroirs 550 feuilles en option
6	Bac 2 200 feuilles en option
7	Chargeur multifonction

Connexion des câbles

⚠ ATTENTION—RISQUE DE BLESSURE : Pour éviter tout risque d'électrocution ou d'incendie, branchez le câble d'alimentation directement à une prise électrique répondant aux exigences requises et correctement mise à la terre, proche du produit et facile d'accès.

⚠ ATTENTION—RISQUE DE BLESSURE : Pour éviter tout risque d'incendie ou d'électrocution, utilisez uniquement le câble d'alimentation fourni avec ce produit ou un câble de remplacement autorisé par le fabricant.

⚠ ATTENTION—RISQUE DE BLESSURE : pour éviter tout risque d'électrocution, n'installez pas ce produit et ne procédez à aucun branchement (cordon d'alimentation, télécopie, téléphone, etc.) en cas d'orage.

Assurez-vous de faire correspondre les éléments suivants :

- Le câble USB au port USB
- Le câble Ethernet au port Ethernet

Attention — Dommages potentiels : lors de l'impression, ne touchez pas au câble USB, à l'adaptateur réseau sans fil ou à la zone de l'imprimante illustrée. Vous risqueriez de perdre des données ou de causer un dysfonctionnement.

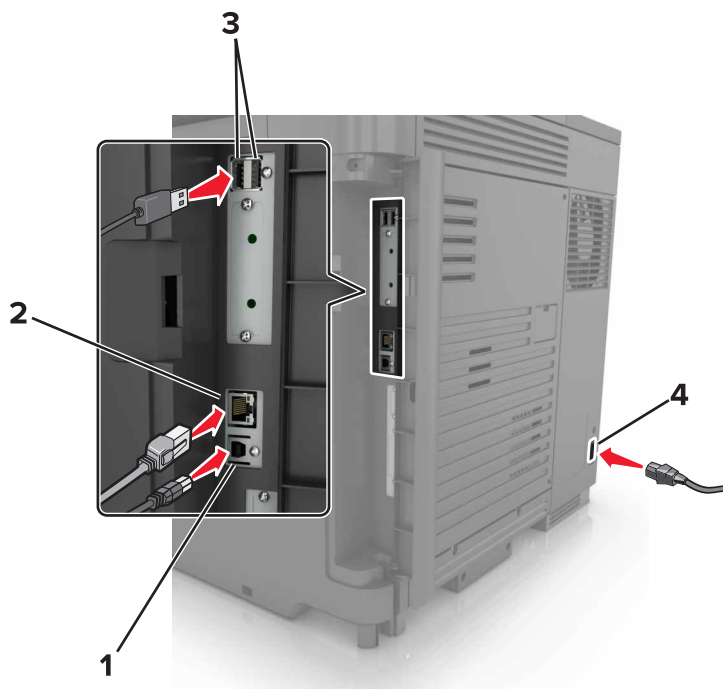

	Utilisez	Pour
1	Port USB de l'imprimante	Raccorder l'imprimante à l'ordinateur.
2	Port Ethernet	Raccordez l'imprimante à un réseau Ethernet.
3	Ports USB	Connecter un clavier.
4	Prise du cordon d'alimentation de l'imprimante	Brancher l'imprimante sur une prise secteur correctement mise à la terre.

A partir du panneau de commandes

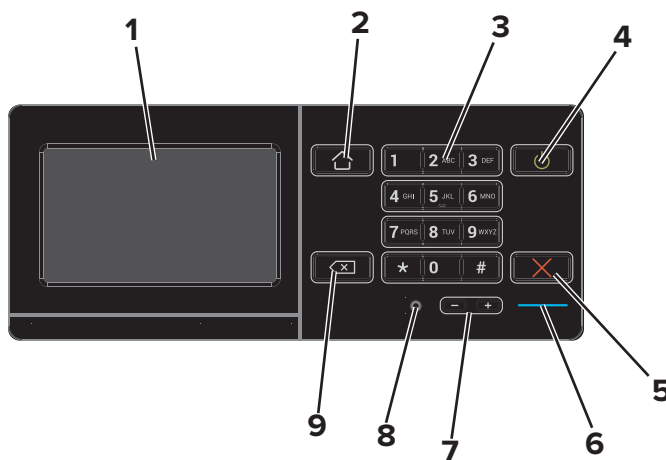

	Utilisez	Pour
1	Ecran	<ul style="list-style-type: none"> Afficher les messages de l'imprimante et l'état des fournitures. Configurer et utiliser l'imprimante.
2	Bouton Accueil	Accéder à l'écran d'accueil.
3	Pavé numérique	Saisir des chiffres ou des symboles dans un champ de saisie.
4	bouton d'alimentation	<ul style="list-style-type: none"> Allumer ou éteindre l'imprimante. <p>Remarque : Pour mettre l'imprimante hors tension, appuyez sur la touche Marche/arrêt et maintenez-la enfoncée pendant cinq secondes.</p> <ul style="list-style-type: none"> Mettre l'imprimante en mode Veille ou Hibernation. Sortir l'imprimante du mode Veille ou Hibernation.
5	Bouton Arrêt/Annulation	Arrêter le travail d'impression en cours.
6	Voyant	Vérifier l'état de l'imprimante.
7	Boutons de volume	Régler le volume du casque ou des haut-parleurs.
8	Port du casque ou des haut-parleurs	Raccorder un casque ou des haut-parleurs.
9	Bouton Retour	Déplacer le curseur vers l'arrière et supprimer un caractère dans un champ de saisie.

Comprendre l'état de la touche Marche/arrêt et du voyant

Voyant	Etat de l'imprimante
Désactiver	L'imprimante est hors tension ou en mode Hibernation.
Bleu	L'imprimante est prête ou traite des données.
Rouge	L'imprimante nécessite une intervention de l'utilisateur.

Voyant de la touche Marche/arrêt	Etat de l'imprimante
Désactiver	L'imprimante est hors tension, prête ou traite des données.
Ambre uni	L'imprimante est en mode Veille.
Ambre clignotant	L'imprimante est en mode Hibernation.

Utilisation de l'écran d'accueil

Lorsque l'imprimante est mise sous tension, l'écran d'accueil s'affiche. Utilisez les boutons et icônes de l'écran d'accueil pour exécuter une action.

Remarque : Votre écran d'accueil peut varier selon vos paramètres de personnalisation de l'écran d'accueil, de votre configuration administrative et des solutions intégrées actives.

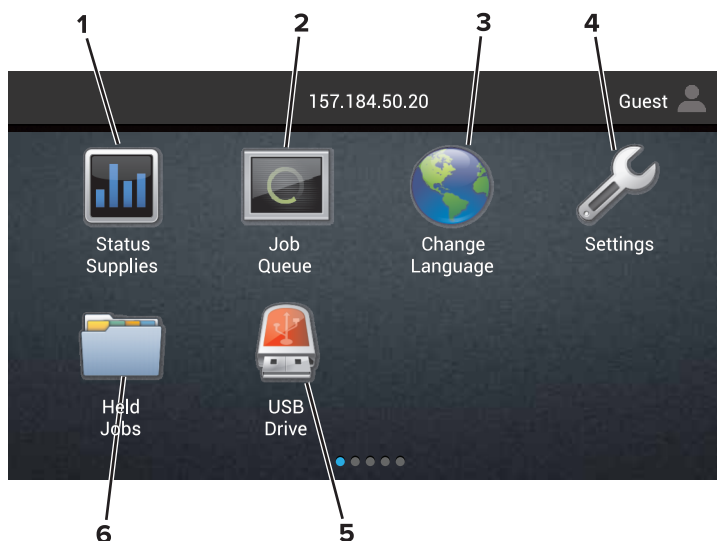

Appuyez sur		Pour
1	Etat/Fourn.	<ul style="list-style-type: none"> Afficher un message d'avertissement ou d'erreur de l'imprimante dès qu'une intervention est requise pour que le processus en cours sur l'imprimante se poursuive. Afficher des informations supplémentaires sur l'avertissement ou le message de l'imprimante ainsi que sur la manière de le supprimer. <p>Remarque : Vous pouvez également accéder à ce paramètre en appuyant sur le haut de l'écran d'accueil.</p>
2	File d'attente des travaux	Afficher tous les travaux d'impression en cours. Remarque : Vous pouvez également accéder à ce paramètre en appuyant sur le haut de l'écran d'accueil.
3	Changer de langue	Changer la langue sur l'affichage de l'imprimante.
4	Paramètres	Accéder aux menus de l'imprimante.
5	Pilote USB	Afficher, sélectionner ou imprimer des photos et des documents depuis un lecteur flash.
6	Travaux suspendus	Afficher tous les travaux d'impression actuellement en attente.

Les paramètres suivants peuvent également s'afficher sur l'écran d'accueil :

Appuyez sur	Pour
Signets	Accéder aux signets.
Applications/Profils	Accéder aux profils d'application.
Verrouiller	Empêcher les utilisateurs d'accéder aux fonctions de l'imprimante à partir de l'écran d'accueil.

Liste des menus

Périphérique	Imprimer	Papier	Réseau/Ports	Lecteur USB
Préférences	Disposition	Configuration du tiroir	Présentation du réseau	Impression lecteur Flash
Notifications	Fini	Configuration des supports	Sans fil	
Listes de groupes	Configuration	Configuration des réceptacles	AirPrint	
Types d'alerte	Qualité		Ethernet	
Description logique anti-spam	Compta travaux		TCP/IP	
Suppression des alertes en double	Image		IPv6	
Gestion de l'alimentation	XPS		SNMP	
Informations envoyées à Lexmark	PDF		802.1x	
Accessibilité	HTML		IPSec	
Restaurer les paramètres usine	PostScript		Configuration LPD	
Maintenance	PCL		Paramètres HTTP/FTP	
panneau de commandes distant	PPDS		ThinPrint	
Icônes visibles de l'écran d'accueil			USB	
Plan du site			Parallèle [x]	
Mettre à jour le microcode			Série	
A propos de cette imprimante			Wi-Fi Direct	

Sécurité	Menu Carte option	Rapports	Aide
Méthodes de connexion	Remarque : Ce paramètre apparaît uniquement lorsqu'une carte série en option est installée.	Page des paramètres de menus	Imprimer tous les guides
Gestion de certificats		Imprimer les pages de test qualité	Guide de qualité des couleurs
Planifier périphériques USB		Périphérique	Guide raccordement
Journal d'audit de sécurité		Imprimer	Guide d'information
Restrictions de connexion		Raccourcis	Guide des supports
Config. impression confidentielle		Réseau	Guide de transport
Chiffrement disq. dur			Guide de qualité d'impression
Effacer fichiers données temporaires			Guide des fournitures
Paramètres LDAP des solutions			
Divers			

Impression d'une page des paramètres de menu

Sur l'écran d'accueil, appuyez sur **Paramètres > Rapports > Page des paramètres de menu.**

Configuration et utilisation des applications présentes sur l'écran d'accueil

Personnalisation de l'écran d'accueil

1 Ouvrez un navigateur Web, puis saisissez l'adresse IP de l'imprimante dans le champ d'adresse.

Remarques :

- L'adresse IP de l'imprimante est affichée sur l'écran d'accueil. L'adresse IP apparaît sous la forme de quatre séries de chiffres séparées par des points, par exemple 123.123.123.123.
- Si vous utilisez un serveur proxy, désactivez-le temporairement pour charger correctement la page Web.

2 Cliquez sur **Paramètres** > **Périphérique** > **Icônes visibles de l'écran d'accueil**.

3 Sélectionnez les icônes qui doivent apparaître sur l'écran d'accueil.

4 Appliquez les modifications.

Utilisation de la personnalisation de l'affichage

1 Sur l'écran d'accueil, appuyez sur **Changer l'arrière-plan**.

2 Sélectionnez l'arrière-plan à utiliser.

3 Appliquez les modifications.

Configuration des formulaires et favoris

1 Ouvrez un navigateur Web, puis saisissez l'adresse IP de l'imprimante dans le champ d'adresse.

Remarques :

- L'adresse IP de l'imprimante est affichée sur l'écran d'accueil. L'adresse IP apparaît sous la forme de quatre séries de chiffres séparées par des points, par exemple 123.123.123.123.
- Si vous utilisez un serveur proxy, désactivez-le temporairement pour charger correctement la page Web.

2 Cliquez sur **Applications** > **Formulaires et favoris** > **Configurer**.

3 Cliquez sur **Ajouter**, puis personnalisez les paramètres.

Remarques :

- Pour vous assurer que les paramètres d'emplacement du signet sont corrects, saisissez l'adresse IP de l'ordinateur hôte où se trouve le signet.
- Vérifiez que l'imprimante dispose des droits d'accès sur le dossier qui contient le signet.

4 Appliquez les modifications.

Configuration des paramètres Eco

- 1 Sur l'écran d'accueil, appuyez sur **Paramètres Eco**.
- 2 Configurez les paramètres.
- 3 Appliquez les modifications.

Chargement du papier et des supports spéciaux

Définition du format et du type des supports spéciaux

Les tiroirs détectent automatiquement le format du papier ordinaire. Pour les supports spéciaux tels que des étiquettes, du papier cartonné ou des enveloppes, procédez comme suit :

- 1 Dans l'écran d'accueil, accédez à :
Paramètres > Papier > Configuration du tiroir > sélectionnez un tiroir
- 2 Configurez le format et le type des supports spéciaux.

Configuration des paramètres de papier Universel

- 1 Sur l'écran d'accueil, appuyez sur **Paramètres > Papier > Configuration du support > Configuration générale**.
- 2 Configurez les paramètres.

Chargement des tiroirs

 **ATTENTION—RISQUE DE BASCULEMENT** : pour réduire le risque d'instabilité de l'appareil, chargez chaque tiroir séparément. Laissez tous les tiroirs fermés jusqu'à ce que vous ayez besoin de les ouvrir.

- 1 Tirez sur le tiroir pour le dégager.

Remarque : Ne retirez pas les tiroirs lorsque l'imprimante est occupée.



- 2 Réglez les guides pour qu'ils correspondent à la taille du papier chargé.

Remarque : utilisez les repères situés en bas du tiroir pour ajuster les guides.

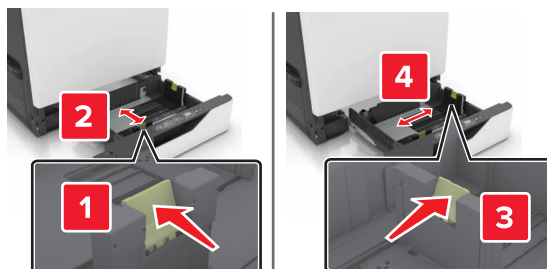

3 Déramez, ventilez et alignez les bords du papier avant de le charger.

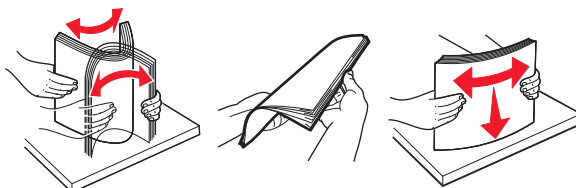

4 Chargez le papier, face à imprimer vers le haut.

Remarques :

- Chargez le papier à en-tête face vers le haut, en orientant l'en-tête sur le côté gauche du tiroir pour une impression recto.
- Chargez le papier à en-tête face vers le bas, en orientant l'en-tête sur le côté droit du tiroir pour une impression recto verso.
- Chargez le papier à en-tête face vers le haut, en orientant l'en-tête sur le côté droit du tiroir pour une impression recto qui nécessite une finition.
- Chargez le papier à en-tête face vers le bas, en orientant l'en-tête sur le côté gauche du tiroir pour une impression recto verso qui nécessite une finition.
- Chargez le papier pré-perforé en orientant les trous vers l'avant ou la gauche du tiroir.
- Ne faites pas glisser le papier dans le tiroir.
- Assurez-vous que la hauteur de la pile est en dessous du repère de chargement maximal. Tout chargement excessif peut provoquer des bourrages.

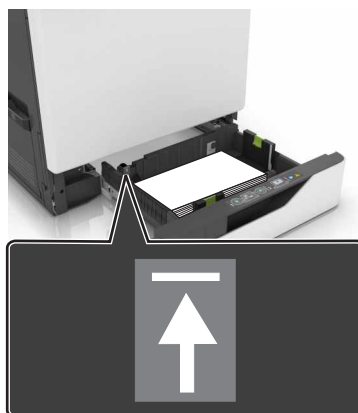

5 Insérez le tiroir.

Si vous chargez un type de papier autre que du papier ordinaire, définissez le format et le type du papier de sorte qu'ils correspondent au papier chargé dans le tiroir.

Chargement du chargeur multifonction

1 Ouvrez le chargeur multifonction.



2 Réglez le guide pour qu'il corresponde au format du papier chargé.

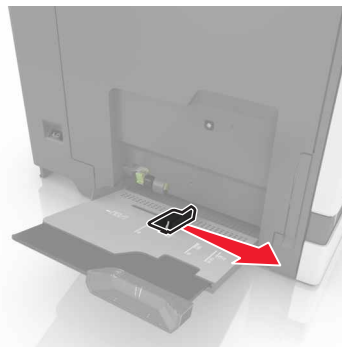

3 Déramez, ventilez et alignez les bords du papier avant de le charger.

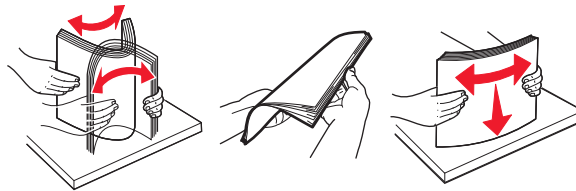

4 Chargez le papier.

- Chargez le papier, les bostols et les transparents en positionnant la face imprimable vers le bas, bord supérieur en premier.



- Chargez les enveloppes contre le côté gauche du guide-papier en positionnant le rabat vers le haut. Chargez les enveloppes européennes en positionnant le rabat vers le haut, en premier dans l'imprimante.



Attention — Dommages potentiels : n'utilisez pas d'enveloppes avec timbre, agrafe, fermoir, fenêtre, revêtement intérieur couché ou bande autocollante.

- 5 A partir du panneau de commandes, définissez le format et le type du papier de sorte qu'ils correspondent au papier chargé dans le tiroir.

Tiroirs chaînés

- 1 Ouvrez un navigateur Web, puis tapez l'adresse IP de l'imprimante dans le champ d'adresse.

Remarques :

- L'adresse IP de l'imprimante est affichée sur l'écran d'accueil. L'adresse IP apparaît sous la forme de quatre séries de chiffres séparées par des points, par exemple 123.123.123.123.
- Si vous utilisez un serveur proxy, désactivez-le temporairement pour charger correctement la page Web.

- 2 Cliquez sur **Paramètres > Papier**.

- 3 Faites correspondre le format et le type de papier pour les tiroirs que vous chaînez.

Remarque : Pour annuler le chaînage de tiroirs, assurez-vous que les tiroirs n'ont jamais le même format ou type de papier.

- 4 Enregistrez les paramètres.

Remarque : Vous pouvez également modifier le format et le type de papier à partir du panneau de commandes de l'imprimante.

Attention — Dommages potentiels : La température de l'unité de fusion varie en fonction du type de papier spécifié. Pour éviter les problèmes d'impression, faites correspondre les paramètres du type de papier dans l'imprimante avec le papier chargé dans le tiroir.

Impression

ATTENTION : RISQUE DE PINCEMENT Pour éviter tout risque de blessure par pincement, agissez avec précaution au niveau des zones signalées par cette étiquette. Les blessures par pincement peuvent se produire autour des pièces mobiles telles que les engrenages, portes, tiroirs et capots.

Impression depuis un ordinateur

Remarque : Pour les supports spéciaux tels que les étiquettes, les bostols et les enveloppes, définissez le format et le type de papier dans l'imprimante avant d'envoyer la tâche d'impression.

- 1 Lorsqu'un document est ouvert, cliquez sur **Fichier > Imprimer**.
- 2 Si nécessaire, réglez les paramètres.
- 3 Envoyez le travail à imprimer.

Impression de formulaires

- 1 Sur l'écran d'accueil, accédez à :
Formulaires et favoris > sélectionnez un formulaire > **Imprimer**
- 2 Si nécessaire, configurez les paramètres d'impression.
- 3 Envoyez le travail d'impression.

Impression à partir d'un lecteur flash

- 1 Insérez un lecteur flash dans le port USB.



Remarques :

- Si vous insérez le lecteur flash alors qu'un message d'erreur s'affiche, l'imprimante ignore le lecteur flash.

- Si vous insérez le lecteur flash pendant que l'imprimante traite d'autres travaux d'impression, le message **Occupé** s'affiche à l'écran.

2 Sur l'écran, appuyez sur le document à imprimer.

Si nécessaire, configurez d'autres paramètres d'impression.

3 Envoyez le travail à imprimer.

Pour imprimer un autre document, appuyez sur **Lecteur USB**.

Attention — Dommages potentiels : Ne touchez pas la zone de l'imprimante ou du lecteur flash indiquée lorsque des opérations d'impression, de lecture ou d'écriture sont en cours à partir du périphérique. Vous risqueriez de perdre des données ou de causer un dysfonctionnement.



Lecteurs flash et types de fichiers pris en charge

Lecteurs flash

- Lexar JumpDrive S70 (16 Go et 32 Go)
- SanDisk Cruzer (16 Go et 32 Go)
- PNY Attaché (16 Go et 32 Go)

Remarques :

- L'imprimante prend en charge les lecteurs flash USB à haute vitesse avec norme pleine vitesse.
- Les lecteurs flash USB doivent prendre en charge le système de fichiers FAT (File Allocation Tables).

Types de fichiers

Documents :

- .doc ou .docx
- .xls ou .xlsx
- .ppt ou .pptx
- .pdf
- .xps

Images :

- .dcx
- .gif
- .jpeg ou .jpg
- .bmp
- .pcx
- .tiff ou .tif
- .png

Configuration des travaux confidentiels

- 1 Sur l'écran d'accueil, appuyez sur **Paramètres > Sécurité > Configuration des impressions confidentielles**.
- 2 Configurez les paramètres.

Utilisez	Pour
Nbre max. de codes PIN erronés	<p>Limiter le nombre de codes PIN non valides qu'il est possible de saisir.</p> <p>Remarque : lorsque le nombre limite est atteint, les travaux d'impression correspondant au nom d'utilisateur sont supprimés.</p>
Expiration des travaux confidentiels	<p>Définir le délai avant que les travaux confidentiels ne soient automatiquement supprimés de la mémoire de l'imprimante.</p> <p>Remarque : les travaux confidentiels suspendus sont stockés dans l'imprimante jusqu'à ce que vous vous connectiez et les libérez ou les supprimiez manuellement.</p>
Répéter. expir. tâche	<p>Définir le délai avant que les travaux répétés ne soient automatiquement supprimés de la mémoire de l'imprimante.</p> <p>Remarque : les travaux suspendus répétés sont stockés de sorte que des copies supplémentaires puissent être imprimées ultérieurement.</p>
Vérifier expir. tâche	<p>Définir le délai avant que les travaux vérifiés ne soient automatiquement supprimés de la mémoire de l'imprimante.</p> <p>Remarque : les travaux vérifiés permettent de s'assurer que la première copie est satisfaisante avant d'imprimer les autres.</p>
Différer expir. tâche	<p>Définir le délai avant que les travaux réservés ne soient automatiquement supprimés sans être imprimés.</p> <p>Remarque : les travaux suspendus réservés sont automatiquement supprimés après l'impression.</p>

Impression des tâches suspendues

- 1 Lorsqu'un document est ouvert, sélectionnez **Fichier > Imprimer**.
- 2 Sélectionnez l'imprimante, puis procédez comme suit :
 - Pour les utilisateurs Windows, cliquez sur **Propriétés** ou **Préférences**, puis cliquez sur **Imprimer et suspendre**.
 - Pour les utilisateurs Macintosh, sélectionnez **Imprimer et suspendre**.
- 3 Sélectionnez le type de tâche d'impression.

- 4 Si nécessaire, attribuez un nom d'utilisateur.
- 5 Envoyez le travail à imprimer.
- 6 Sur l'écran d'accueil de l'imprimante, appuyez sur **Travaux suspendus**.
- 7 Envoyez le travail à imprimer.

Impression de la liste des échantillons de polices

- 1 Sur l'écran d'accueil, appuyez sur **Paramètres > Rapports > Imprimer > Imprimer les polices**.
- 2 Appuyez sur **Polices PCL** ou **Polices PostScript**.

Impression d'une liste des répertoires

Sur l'écran d'accueil, appuyez sur **Paramètres > Rapports > Imprimer > Imprimer répertoire**.

Annulation d'un travail d'impression

A partir du panneau de commandes de l'imprimante

- 1 Sur l'écran d'accueil, appuyez sur **File d'attente des travaux**.
Remarque : vous pouvez également accéder à ce paramètre en appuyant sur le haut de l'écran d'accueil.
- 2 Sélectionnez le travail à annuler.

A partir de l'ordinateur

- 1 Selon le système d'exploitation, effectuez l'une des opérations suivantes :
 - Ouvrez le dossier Imprimantes, puis sélectionnez votre imprimante.
 - Dans Préférences système du menu Pomme, naviguez jusqu'à votre imprimante.
- 2 Sélectionnez le travail à annuler.

Sécurisation de l'imprimante

Emplacement du logement de sécurité

L'imprimante est équipée d'une fonction de verrouillage. Installez le verrou compatible avec la majorité des ordinateurs portables à l'emplacement indiqué afin de verrouiller l'imprimante en position.



Effacement de la mémoire de l'imprimante

Pour effacer la mémoire volatile ou les données mises en mémoire tampon sur votre imprimante, mettez l'imprimante hors tension.

Pour effacer la mémoire non volatile ou des paramètres individuels, des paramètres de périphériques et de réseaux, des paramètres de sécurité ainsi que des solutions intégrées, procédez comme suit :

- 1 Sur l'écran d'accueil, appuyez sur **Paramètres > Périphérique > Maintenance > Effacement pour mise hors service**.
- 2 Cochez la case **Supprimer toutes les informations sur la mémoire non volatile**, puis appuyez sur **EFFACER**.
- 3 Suivez les instructions qui s'affichent à l'écran.

Effacement de la mémoire du disque dur de l'imprimante

- 1 Sur l'écran d'accueil, appuyez sur **Paramètres > Périphérique > Maintenance > Effacement pour mise hors service**.
- 2 Cochez la case **Supprimer toutes les informations du disque dur**, puis appuyez sur **EFFACER**.

3 Suivez les instructions qui s'affichent à l'écran.

Remarque : Ce processus peut prendre de quelques minutes à plus d'une heure. Durant cette opération, l'imprimante n'est pas disponible pour d'autres tâches.

Configuration du chiffrement du disque dur de l'imprimante

1 Sur l'écran d'accueil, appuyez sur **Paramètres > Sécurité > Chiffrement du disque dur > Démarrer le chiffrement**.

Remarque : L'activation du chiffrement du disque efface le contenu du disque dur. Si nécessaire, sauvegardez les données importantes de l'imprimante avant de commencer le chiffrement.

2 Suivez les instructions qui s'affichent à l'écran.

Remarques :

- ne mettez pas l'imprimante hors tension pendant le processus de chiffrement. Vous risquez de perdre des données.
- Le chiffrement du disque peut prendre de quelques minutes à plus d'une heure. Durant cette opération, l'imprimante n'est pas disponible pour d'autres tâches.
- Une fois le chiffrement terminé, l'imprimante revient à l'écran d'accueil.

Restauration des paramètres usine

Sur l'écran d'accueil, appuyez sur **Paramètres > Périphérique > Restaurer les paramètres usine > Restaurer les paramètres > Restaurer tous les paramètres > RESTAURER > Démarrer**.

Pour plus d'informations, reportez-vous à la section [« Effacement de la mémoire de l'imprimante », page 26](#).

Déclaration relative à la volatilité

Votre imprimante comporte différents types de mémoires pouvant stocker les paramètres de l'imprimante et du réseau, ainsi que les données d'utilisateur.

Type de mémoire	Description
Mémoire volatile	Votre imprimante utilise une <i>mémoire vive</i> (RAM) standard pour mettre temporairement en mémoire tampon les données d'utilisateur durant les travaux d'impression simples.
Mémoire non volatile	Votre imprimante peut utiliser deux types de mémoire non volatile : EEPROM et NAND (mémoire flash). Ces deux types sont utilisés pour stocker le système d'exploitation, les paramètres du périphérique, les informations réseau et les paramètres des signets, ainsi que les solutions intégrées.
Mémoire disque dur	certaines imprimantes ont un disque dur installé. Le disque dur de l'imprimante est conçu pour les fonctionnalités spécifiques de l'imprimante. Cela permet à celle-ci de conserver les données d'utilisateur mises en mémoire tampon à partir de travaux d'impression complexes, ainsi que les données des formulaires et des polices.

Dans les circonstances suivantes effacez le contenu de toute mémoire installée dans l'imprimante :

- L'imprimante est mise hors service.
- Le disque dur de l'imprimante est remplacé.
- L'imprimante est déplacée dans un autre service ou site.
- L'entretien de l'imprimante est effectué par une personne externe à votre organisation.
- L'imprimante est envoyée en réparation.
- L'imprimante est vendue à une autre organisation.

Mise au rebut du disque dur de l'imprimante

Remarque : Certains modèles d'imprimantes ne sont pas équipés d'un disque dur.

Dans les environnements de haute sécurité, il peut être nécessaire de prendre des mesures supplémentaires pour vous assurer que les données confidentielles stockées dans le disque dur de l'imprimante ne sont pas accessibles lorsque l'imprimante ou son disque dur ont été enlevés de vos locaux.

- **Démagnétisation** : utilise un champ magnétique pour effacer les données stockées sur le disque dur
- **Compactage** : compresse physiquement le disque dur pour casser les composants et les rendre illisibles
- **Broyage** : broie physiquement le disque dur pour le transformer en petits morceaux métalliques

Remarque : La plupart des données peuvent être effacées de manière électronique, mais la seule façon de garantir un effacement complet des données consiste à détruire physiquement chaque disque dur où sont stockées des données.

Maintenance de l'imprimante

Attention — Dommages potentiels : Vous risquez d'endommager l'imprimante si vous ne veillez pas régulièrement à préserver ses performances ou à remplacer les pièces et les fournitures en temps opportun.

Utilisation en réseau

Remarque : Avant de configurer l'imprimante sur un réseau sans fil, achetez un adaptateur réseau sans fil MarkNet(TM) N8360. Pour des informations sur l'installation de l'adaptateur réseau sans fil, reportez-vous à la notice d'utilisation fournie avec l'adaptateur.

Connexion de l'imprimante à un réseau sans fil à l'aide de Wi-Fi Protected Setup (WPS)

Avant de commencer, vérifiez les points suivants :

- Le point d'accès (routeur sans fil) est certifié WPS ou compatible WPS. Pour plus d'informations, reportez-vous à la documentation fournie avec votre point d'accès.
- Votre imprimante est dotée d'un adaptateur réseau sans fil. Pour plus d'informations, reportez-vous aux instructions fournies avec l'adaptateur.

Utilisation de la méthode Bouton de commande

- 1 A partir du panneau de commandes, accédez à :
Paramètres > Réseau/Ports > Sans fil > Wi-Fi Protected Setup > Démarrer Méthode Bouton de commande
- 2 Suivez les instructions qui s'affichent à l'écran.

Utilisation de la méthode PIN (numéro d'identification personnel)

- 1 A partir du panneau de commandes, accédez à :
Paramètres > Réseau/Ports > Sans fil > Wi-Fi Protected Setup > Démarrer Méthode PIN
- 2 Copiez le code PIN WPS à huit chiffres.
- 3 Ouvrez un navigateur Web, puis tapez l'adresse IP de votre point d'accès dans le champ d'adresse.

Remarques :

- L'adresse IP de l'imprimante est affichée sur l'écran d'accueil. L'adresse IP apparaît sous la forme de quatre séries de chiffres séparées par des points, par exemple 123.123.123.123.
 - Si vous utilisez un serveur proxy, désactivez-le temporairement pour charger correctement la page Web.
- 4 Accédez aux paramètres WPS. Pour plus d'informations, reportez-vous à la documentation fournie avec votre point d'accès.
 - 5 Saisissez le code PIN à huit chiffres, puis enregistrez les modifications.

Modification des paramètres du port après l'installation d'un nouveau port de solutions interne

Remarques :

- Si l'imprimante dispose d'une adresse IP statique, ne modifiez pas la configuration.
- Si les ordinateurs sont configurés pour utiliser le nom de réseau au lieu d'une adresse IP, ne modifiez pas la configuration.
- Si vous ajoutez un port de solutions interne (ISP) sans fil à une imprimante déjà configurée pour une connexion Ethernet, déconnectez l'imprimante du réseau Ethernet.

Pour les utilisateurs Windows

- 1 Ouvrez le dossier Imprimantes.
- 2 Dans le menu contextuel de l'imprimante avec le nouveau port ISP, accédez aux propriétés de l'imprimante.
- 3 Configurez le port dans la liste.
- 4 Mettez à jour l'adresse IP.
- 5 Appliquez les modifications.

Pour les utilisateurs Macintosh

- 1 Dans le menu Pomme, sélectionnez Préférences système, accédez à la liste d'imprimantes, puis sélectionnez + > IP.
- 2 Saisissez l'adresse IP dans le champ d'adresse.
- 3 Appliquez les modifications.

Configuration de l'impression série (Windows uniquement)

- 1 Définissez les paramètres de l'imprimante.
 - a A partir du panneau de commandes, accédez au menu des paramètres du port.
 - b Recherchez le menu des paramètres du port série et réglez les paramètres si nécessaire.
 - c Appliquez les modifications.
- 2 Depuis votre ordinateur, ouvrez le dossier Imprimantes, puis sélectionnez votre imprimante.
- 3 Ouvrez les propriétés de l'imprimante, puis sélectionnez le port COM dans la liste.
- 4 Définissez les paramètres du port COM dans le Gestionnaire de périphériques.

Remarques :

- L'impression série réduit la vitesse d'impression.
- Assurez-vous que le câble série est connecté au port série de l'imprimante.

Nettoyage de l'imprimante

 **ATTENTION—RISQUE D'ELECTROCUTION** : pour éviter tout risque d'électrocution lors du nettoyage de l'extérieur de l'imprimante, débranchez le cordon d'alimentation électrique de la prise et déconnectez tous les câbles de l'imprimante avant de continuer.

Remarques :

- Exécutez cette tâche après quelques mois d'utilisation.
 - les dégâts sur l'imprimante provoqués par une mauvaise manipulation ne sont pas couverts par sa garantie.
- 1** Mettez l'imprimante hors tension, puis débranchez le cordon d'alimentation de la prise électrique.
 - 2** Retirez le papier du réceptacle standard et du chargeur multifonction.
 - 3** Nettoyez l'imprimante à l'aide d'une brosse souple ou d'un aspirateur pour retirer la poussière, les peluches du ruban et les bouts de papier.
 - 4** Essuyez l'extérieur de l'imprimante avec un chiffon doux et non pelucheux humide.

Remarques :

- N'utilisez pas de nettoyeurs ni de détergents de ménage, car ils peuvent détériorer le fini de l'imprimante.
 - Assurez-vous que toutes les zones de l'imprimante sont sèches après le nettoyage.
- 5** Branchez le câble d'alimentation à la prise électrique, puis mettez l'imprimante sous tension.

 **ATTENTION—RISQUE DE BLESSURE** : Pour éviter tout risque d'électrocution ou d'incendie, branchez le câble d'alimentation directement à une prise électrique répondant aux exigences requises et correctement mise à la terre, proche du produit et facile d'accès.

Commande de pièces et de fournitures

Pour commander des pièces et des fournitures aux Etats-Unis, appelez le1-800-539-6275 afin d'obtenir des informations sur les revendeurs de fournitures agréés Lexmark de votre région. Dans les autres pays ou régions, consultez le site Web à l'adresse www.lexmark.com ou contactez le revendeur de votre imprimante.

Remarque : toutes les estimations de durée de vie des fournitures de l'imprimante supposent que vous utilisiez du papier ordinaire au format Lettre US ou A4.

Vérification de l'état des pièces et fournitures

- 1** Sur l'écran d'accueil, appuyez sur **Etats/Fournitures**.
- 2** Sélectionnez les pièces ou fournitures que vous souhaitez vérifier.

Remarque : Vous pouvez également accéder à ce paramètre en appuyant sur le haut de l'écran d'accueil.

Utilisation de pièces et autres consommables authentiques Lexmark

Votre imprimante Lexmark est conçue pour fonctionner de manière optimale avec des fournitures et des pièces Lexmark authentiques. L'utilisation de fournitures ou de pièces tierces risque d'affecter les performances, la fiabilité ou la durée de vie de l'imprimante et de ses composants de traitement d'images. Elle peut également avoir des conséquences sur la couverture de la garantie. Les dommages causés par l'utilisation de pièces ou de fournitures tierces ne sont pas couverts par la garantie. Tous les indicateurs de longévité sont conçus pour fonctionner avec des pièces et des fournitures Lexmark et risquent de donner des résultats inattendus en cas d'utilisation de pièces ou de fournitures tierces. Les composants de traitement d'images utilisés au-delà de la durée de vie prévue risquent d'endommager votre imprimante Lexmark ou ses composants.

Commande de cartouches de toner

Remarques :

- L'estimation de rendement des cartouches repose sur la norme ISO/IEC 19798.
- Une couverture d'impression très basse sur des périodes prolongées peut avoir des conséquences néfastes sur le rendement et entraîner la défaillance de certains composants de la cartouche avant que le toner ne soit épuisé.

Cartouches du programme de retour

Élément	Canada et Etats-Unis	Espace économique européen (EEA+)	Reste de l'Europe, Moyen-Orient et Afrique (EMEA)	Distribution d'Amérique Latine (LAD) / Asie-Pacifique (AP)	Reste de la région Asie-Pacifique (AP)	Australie et Nouvelle-Zélande (ANZ)
Cartouches de toner à retourner						
Black	72K10K0	72K20K0	72K50K0	72K70K0	72K30K0	72K60K0
Cyan	72K10C0	72K20C0	72K50C0	72K70C0	72K30C0	72K60C0
Magenta	72K10M0	72K20M0	72K50M0	72K70M0	72K30M0	72K60M0
Jaune	72K10Y0	72K20Y0	72K50Y0	72K70Y0	72K30Y0	72K60Y0
Cartouche de toner extra haut rendement à retourner						
Black	72K1XK0	72K2XK0	72K5XK0	72K4XK0	72K3XK0	72K6XK0
Cyan	72K1XC0	72K2XC0	72K5XC0	72K4XC0	72K3XC0	72K6XC0
Magenta	72K1XM0	72K2XM0	72K5XM0	72K4XM0	72K3XM0	72K6XM0
Jaune	72K1XY0	72K2XY0	72K5XY0	72K4XY0	72K3XY0	72K6XY0

Cartouches ordinaires

Élément	Mondial
Cartouches de toner ordinaires extra haut rendement	
Black	72K0X10
Cyan	72K0X20
Magenta	72K0X30
Jaune	72K0X40

Commande d'un photoconducteur

Élément	Référence
Photoconducteur (pack de 1)	72K0P00
Photoconducteur (pack de 3)	72K0Q00

Commande d'unités de développement

Élément	Référence
Unités de développement du Programme de retour	
Unité de développement noire	72K0DK0
Kit de développement couleur (CMJ)	72K0DV0
Unité de développement cyan	72K0DC0
Unité de développement magenta	72K0DM0
Unité de développement jaune	72K0DY0
Unités de développement standard	
Unité de développement noire	72K0D10
Kit de développement couleur (CMJ)	72K0D50
Unité de développement cyan	72K0D20
Unité de développement magenta	72K0D30
Unité de développement jaune	72K0D40

Commande d'une unité de traitement d'images

Élément	Tous les pays et régions
Unités de traitement d'images du Programme de retour	
Unité de traitement d'images noire	21K3401
Unité de traitement d'images cyan	21K3403
Unité de traitement d'images magenta	21K3402
Unité de traitement d'images jaune	21K3404

Commande de cartouches d'agrafes

Élément	Référence
Cartouches d'agrafes	25A0013

Commande d'une bouteille de récupération de toner

Élément	Référence
Bouteille de récupération de toner	72K0W00

Configuration des notifications de fournitures

1 Ouvrez un navigateur Web, puis saisissez l'adresse IP de l'imprimante dans le champ d'adresse.

Remarques :

- L'adresse IP de l'imprimante est affichée sur l'écran d'accueil. L'adresse IP apparaît sous la forme de quatre séries de chiffres séparées par des points, par exemple 123.123.123.123.
- Si vous utilisez un serveur proxy, désactivez-le temporairement pour charger correctement la page Web.

2 Cliquez sur **Paramètres > Périphérique > Notifications > Fournitures > Notifications de consommables personnalisés**.

3 Sélectionnez le type de notification.

4 Appliquez les modifications.

Remplacement des pièces et fournitures

Remplacement d'une unité de développement

1 Ouvrez la porte B.

 **ATTENTION—SURFACE CHAUDE** : L'intérieur de l'imprimante risque d'être brûlant. Pour réduire le risque de brûlure, laissez la surface ou le composant refroidir avant d'y toucher.

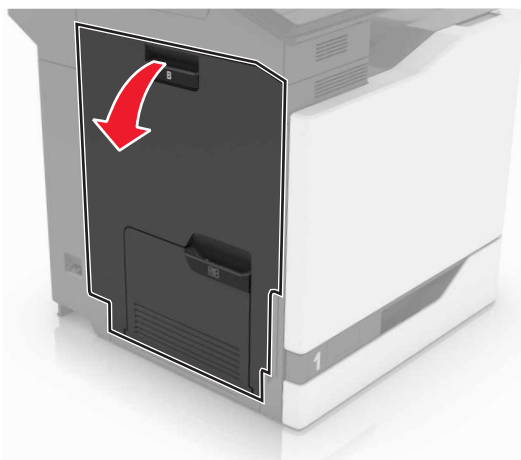

2 Ouvrez la porte A.

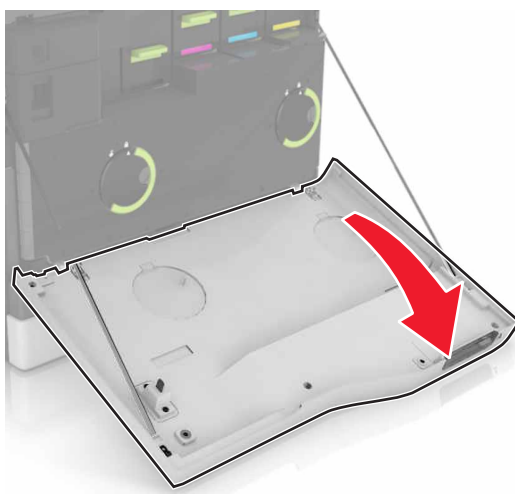

3 Insérez la bouteille de récupération de toner.

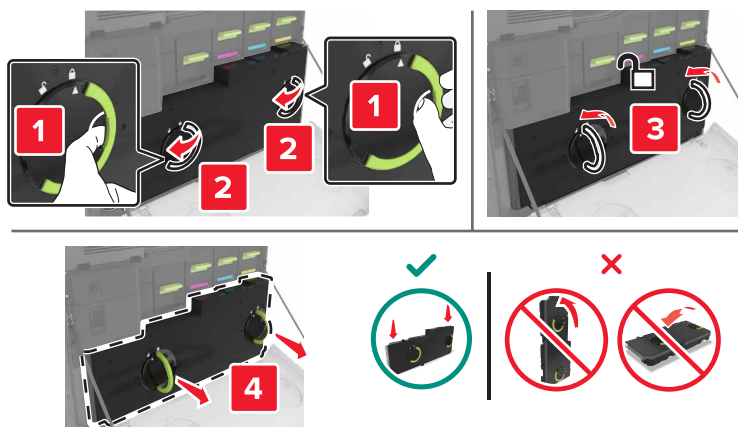

4 Retirez l'unité de traitement d'images.

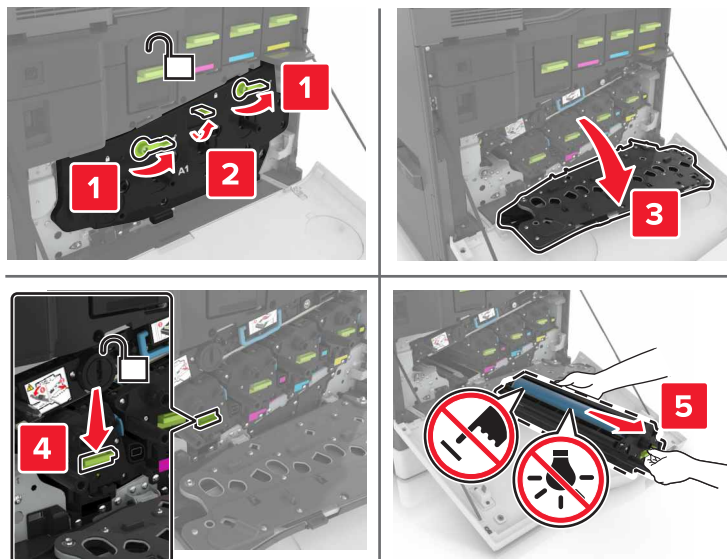

5 Retirez l'unité de développement.

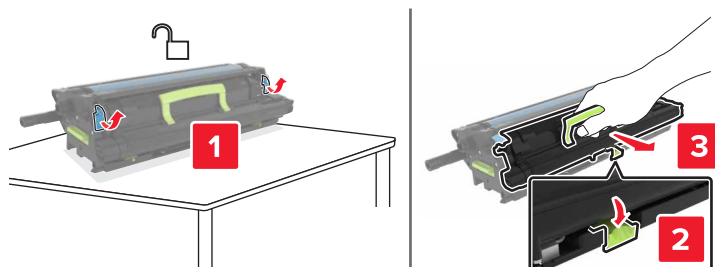

6 Déballiez la nouvelle unité de développement, puis retirez tous les matériaux d'emballage.

7 Insérez la nouvelle unité de développement.

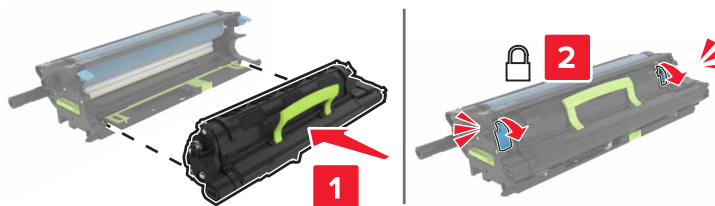

8 Insérez l'unité de traitement d'images.

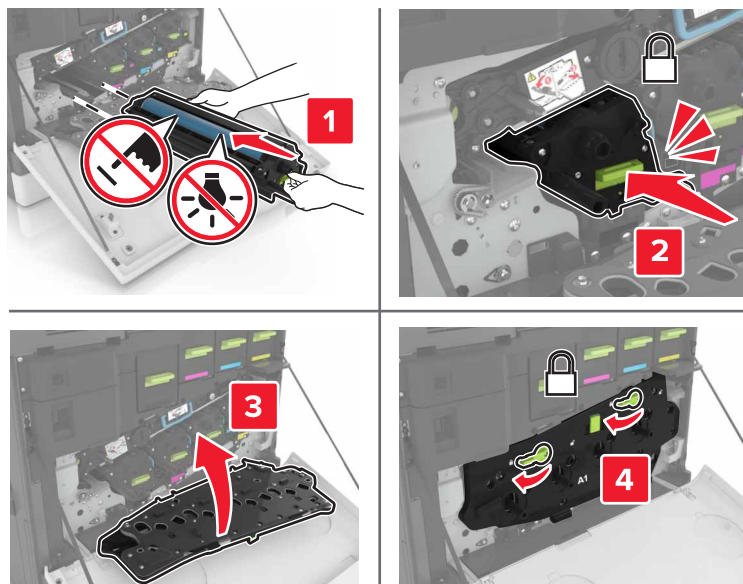

9 Insérez la bouteille de récupération de toner.

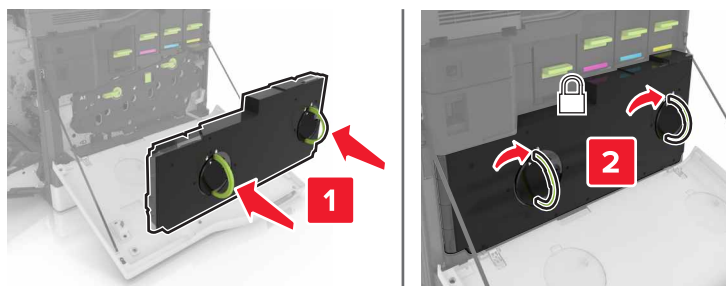

10 Fermez les portes A et B.

Remplacement de l'unité de fusion

- 1 Eteignez l'imprimante.
- 2 Ouvrez la porte B.

 **ATTENTION—SURFACE CHAUDE** : L'intérieur de l'imprimante risque d'être brûlant. pour réduire le risque de brûlure, laissez la surface ou le composant refroidir avant d'y toucher.

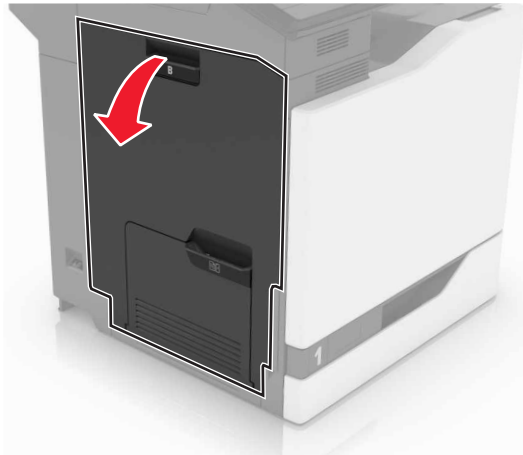

3 Retirez l'unité de fusion.

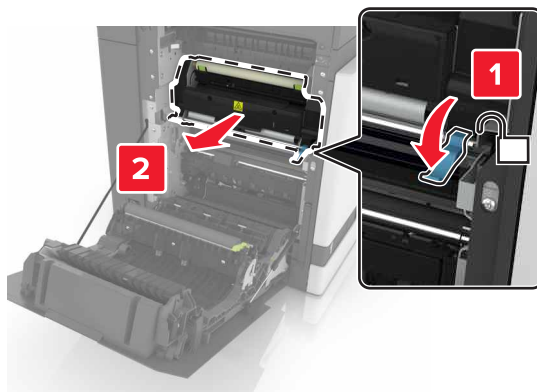

4 Déballez la nouvelle unité de fusion.

5 Nettoyez la lentille de l'unité de fusion à l'aide du coton-tige fourni dans l'emballage.

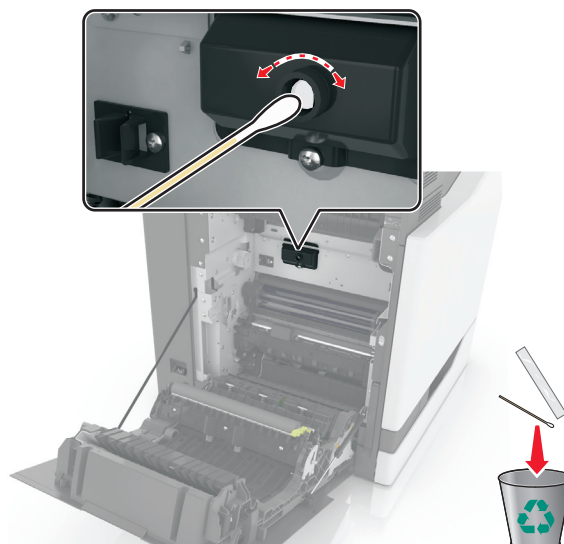

6 Insérez la nouvelle unité de fusion jusqu'à ce qu'elle s'enclenche.

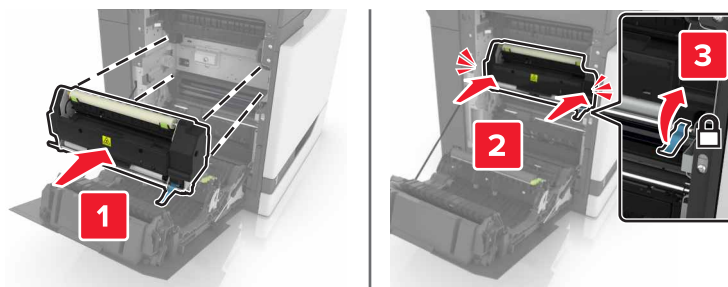

7 Fermez la porte B.

8 Mettez l'imprimante sous tension.

Remplacement d'un photoconducteur

1 Ouvrez la porte B.

 **ATTENTION—SURFACE CHAUDE** : L'intérieur de l'imprimante risque d'être brûlant. pour réduire le risque de brûlure, laissez la surface ou le composant refroidir avant d'y toucher.

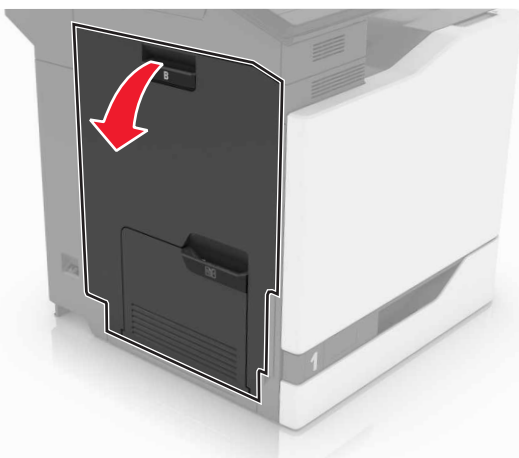

2 Ouvrez la porte A.

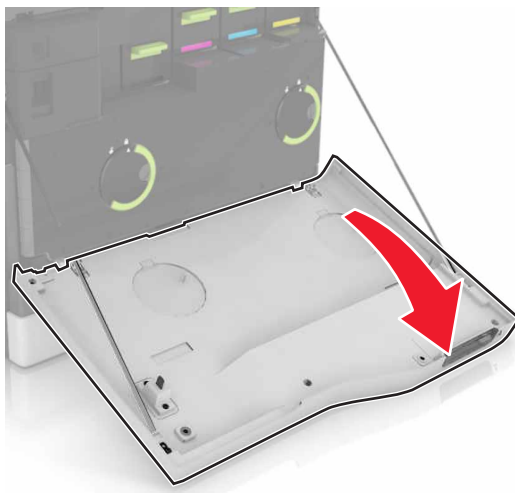

3 Insérez la bouteille de récupération de toner.

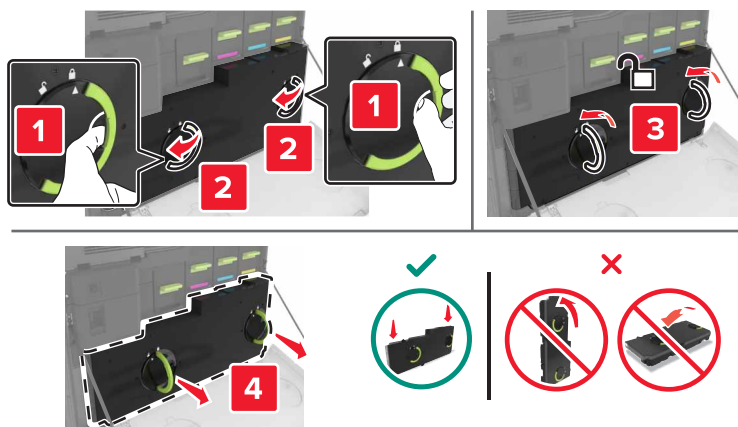

4 Retirez l'unité de traitement d'images.

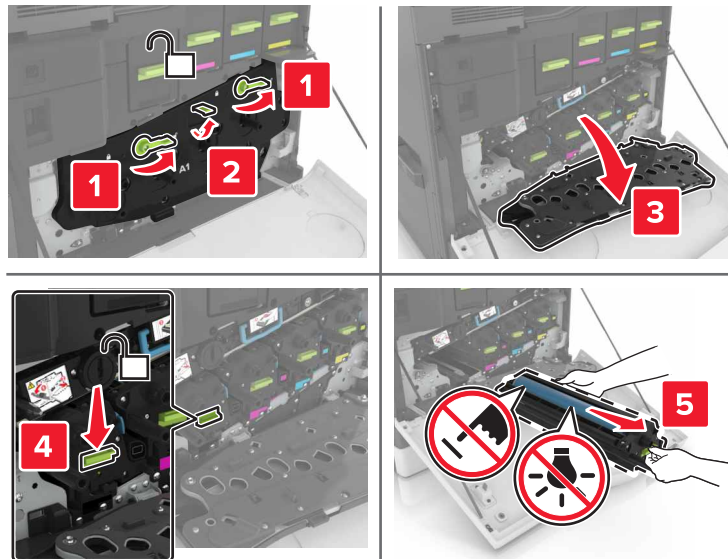

5 Retirez le photoconducteur.

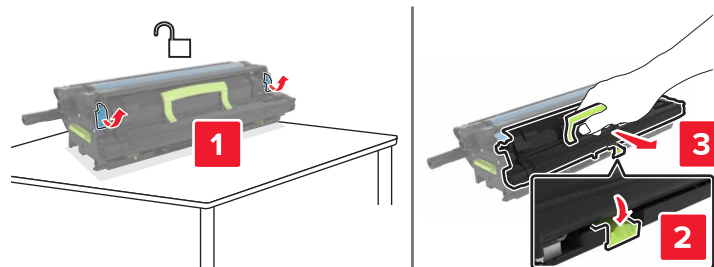

6 Déballez le nouveau photoconducteur, puis retirez tous les matériaux d'emballage.

Attention – Dommages potentiels : n'exposez pas le photoconducteur à la lumière directe pendant plus de 10 minutes. Une exposition prolongée à la lumière pourrait altérer la qualité d'impression.

Attention – Dommages potentiels : Ne touchez pas le tambour du photoconducteur. Dans le cas contraire, vous risqueriez d'altérer la qualité d'impression des prochains travaux.

7 Insérez le nouveau photoconducteur.

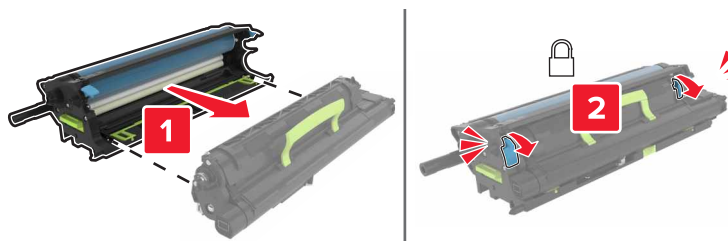

8 Insérez l'unité de traitement d'images.

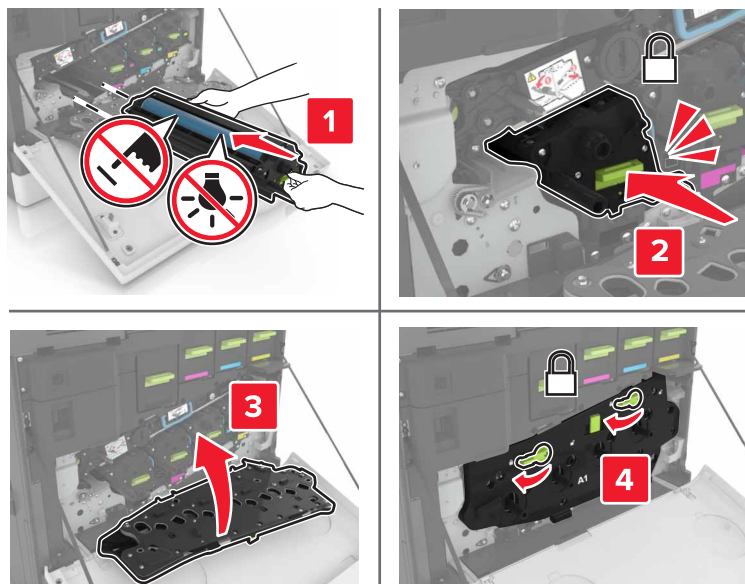

9 Insérez la bouteille de récupération de toner.

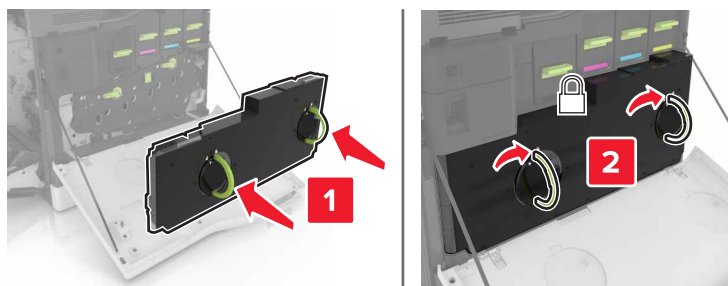

10 Fermez les portes A et B.

Remplacement d'une unité de traitement d'images

1 Ouvrez la porte B.

 **ATTENTION—SURFACE CHAUDE** : L'intérieur de l'imprimante risque d'être brûlant. Pour réduire le risque de brûlure, laissez la surface ou le composant refroidir avant d'y toucher.

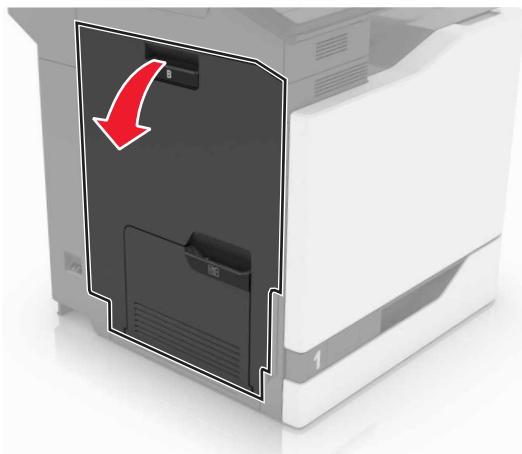

2 Ouvrez la porte A.

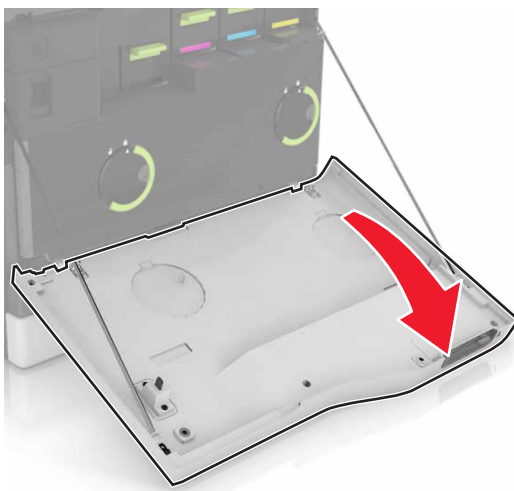

3 Insérez la bouteille de récupération de toner.

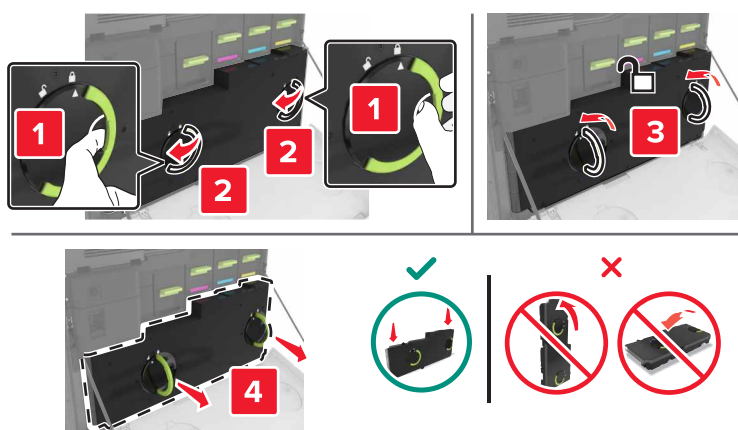

4 Retirez l'unité de traitement d'images.

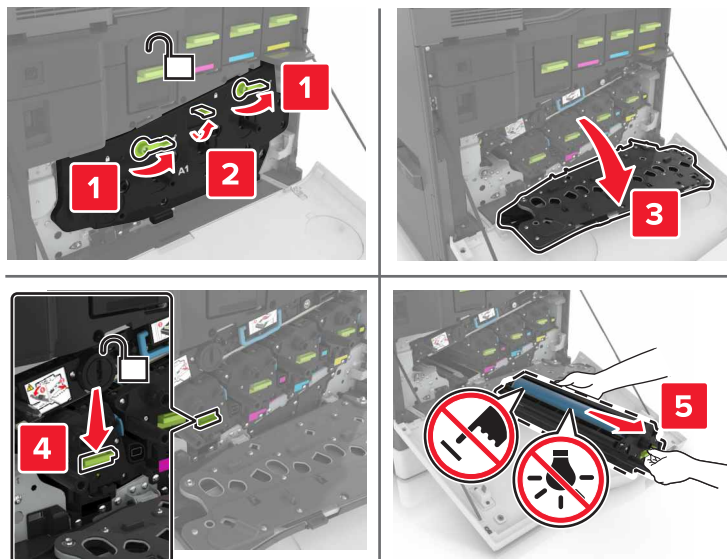

5 Déballez la nouvelle unité de traitement d'images, puis retirez tous les matériaux d'emballage.

Attention — Dommages potentiels : n'exposez pas le photoconducteur à la lumière directe pendant plus de 10 minutes. Une exposition prolongée à la lumière pourrait altérer la qualité d'impression.

Attention — Dommages potentiels : Ne touchez pas le tambour du photoconducteur. Dans le cas contraire, vous risqueriez d'altérer la qualité d'impression des prochains travaux.

6 Insérez la nouvelle unité de traitement d'images.

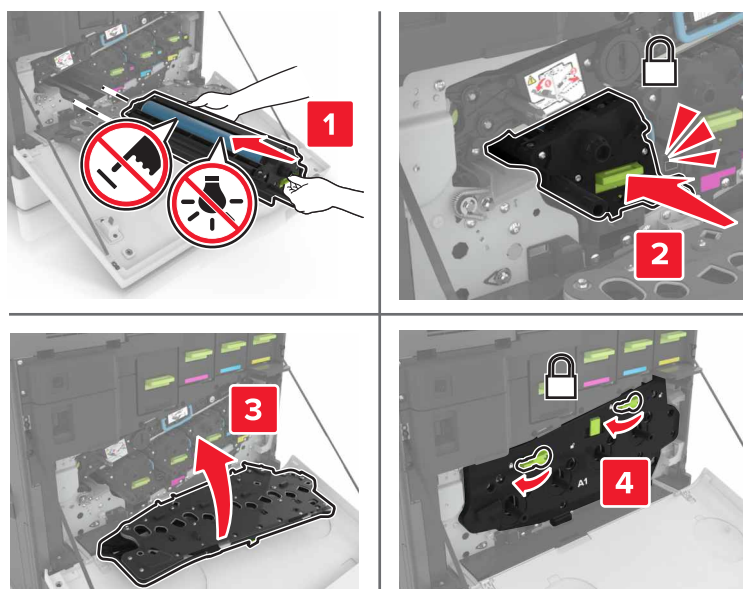

7 Insérez la bouteille de récupération de toner.

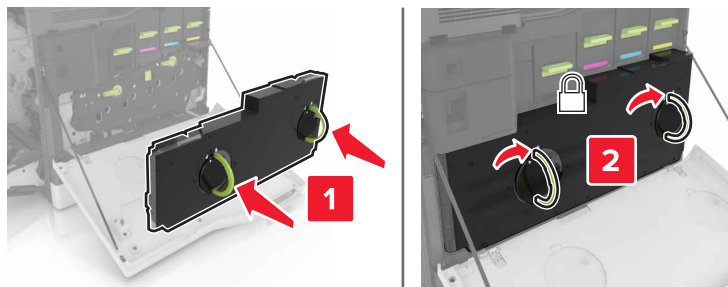

8 Fermez les portes A et B.

Remplacement d'une cartouche de toner

1 Ouvrez la porte A.

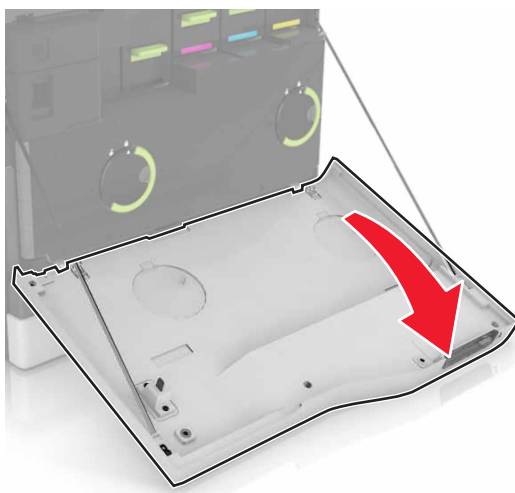

2 Retirez la cartouche de toner.



3 Déballez la nouvelle cartouche de toner.

4 Insérez la nouvelle cartouche de toner jusqu'à ce qu'elle s'enclenche.

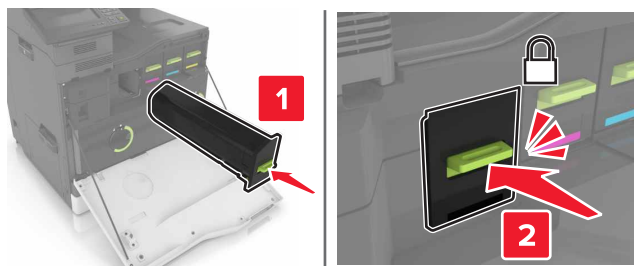

5 Fermez la porte A.

Remplacement de la bouteille de récupération de toner

1 Ouvrez la porte A.

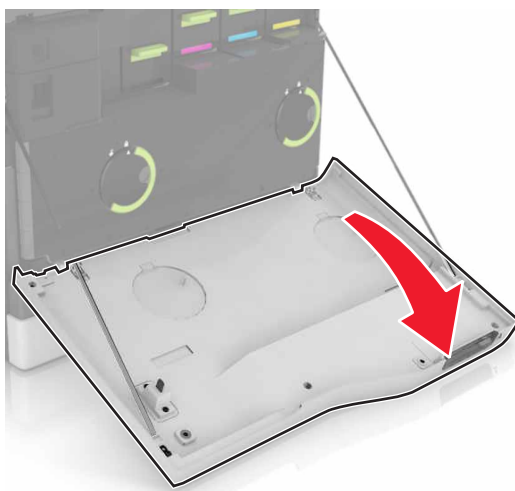

2 Insérez la bouteille de récupération de toner.

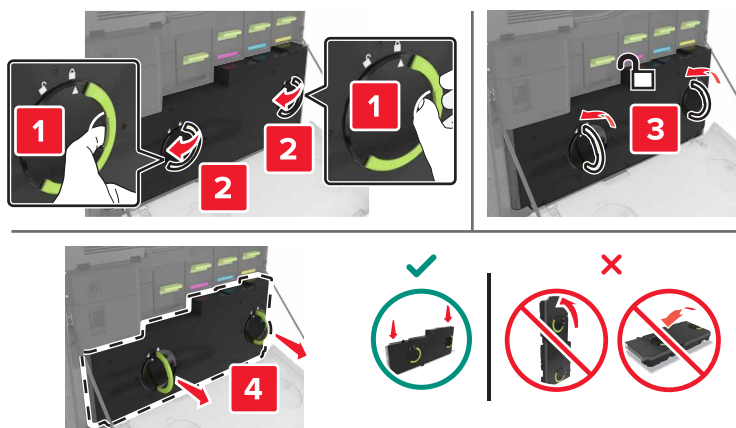

3 Déballez la nouvelle bouteille de récupération de toner.

4 Insérez la nouvelle bouteille de récupération de toner.

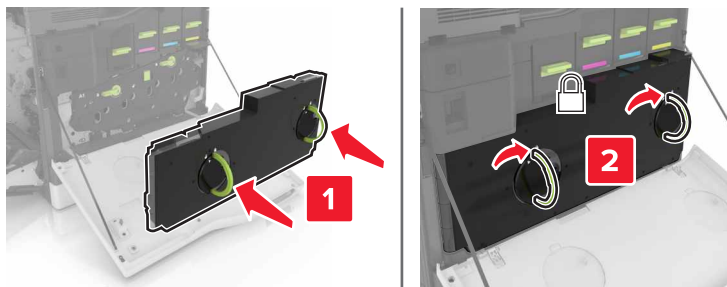

5 Fermez la porte A.

Remplacement de la courroie de transfert

1 Eteignez l'imprimante.

2 Ouvrez la porte B.

 **ATTENTION—SURFACE CHAUDE** : L'intérieur de l'imprimante risque d'être brûlant. pour réduire le risque de brûlure, laissez la surface ou le composant refroidir avant d'y toucher.

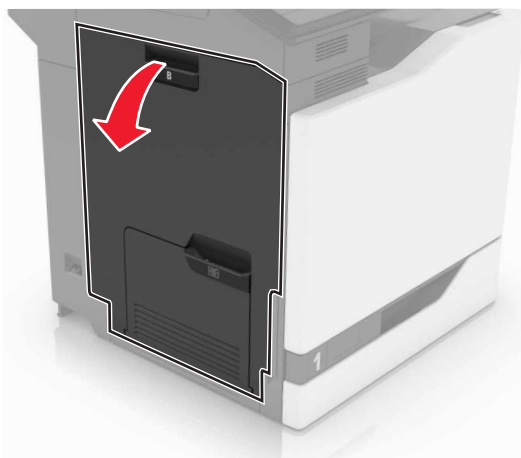

3 Ouvrez la porte A.

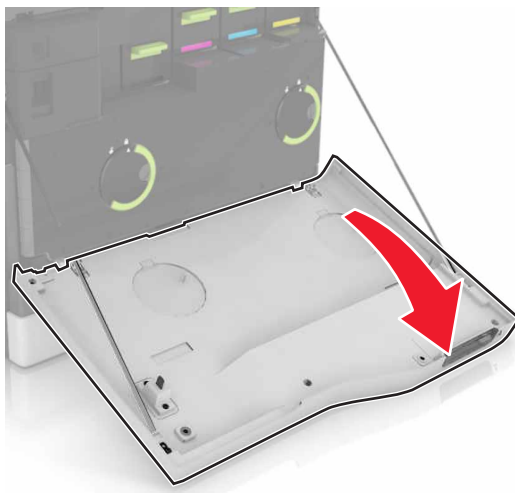

4 Insérez la bouteille de récupération de toner.

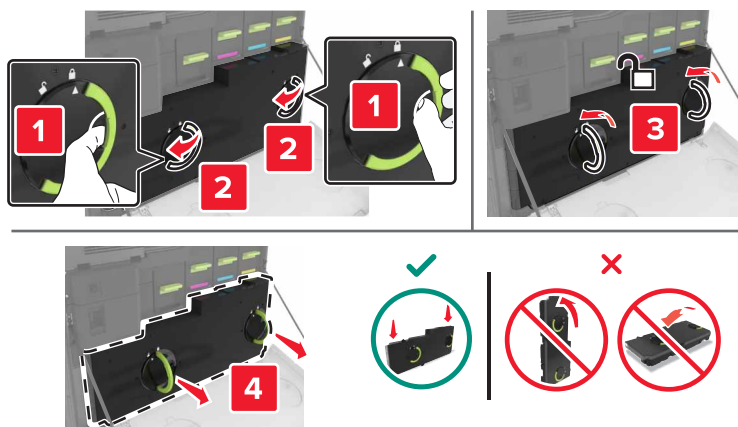

5 Ouvrez la porte A1.

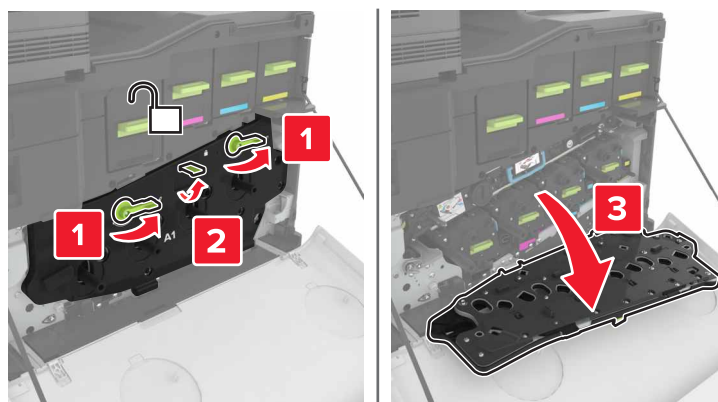

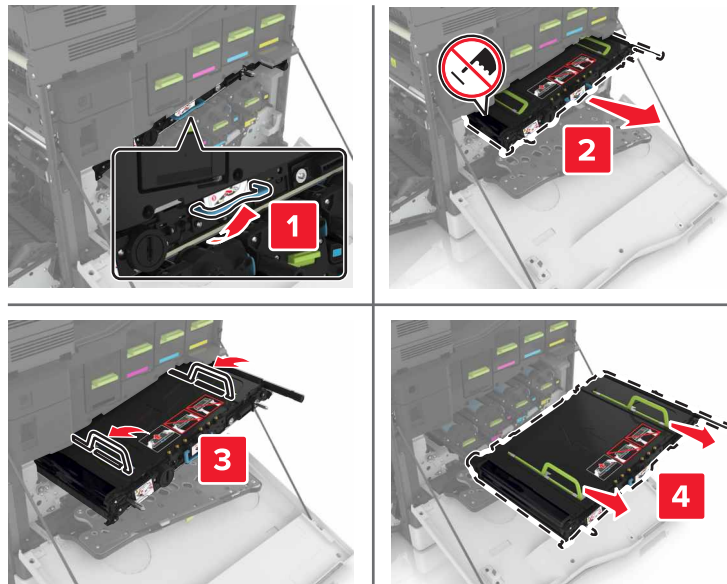
6 Retirez la courroie de transfert.**7** Déballez la nouvelle courroie de transfert, puis retirez tous les matériaux d'emballage.

Attention — Dommages potentiels : n'exposez pas la ceinture de transfert à la lumière directe pendant plus de dix minutes. Une exposition prolongée à la lumière pourrait altérer la qualité d'impression.

Attention — Dommages potentiels : ne touchez pas à la courroie de transfert. Dans le cas contraire, vous risqueriez d'altérer la qualité d'impression des prochains travaux.

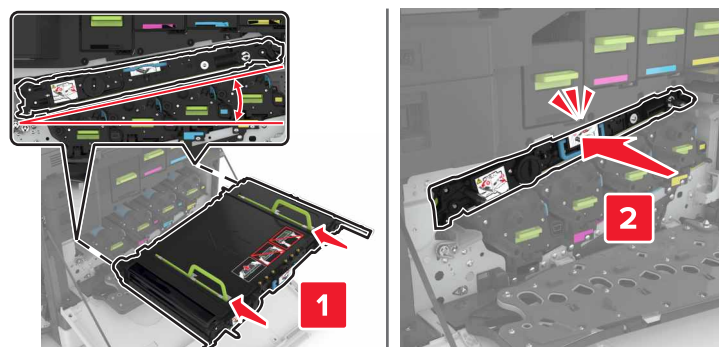
**8** Insérez la nouvelle courroie de transfert jusqu'à ce qu'elle s'enclenche.

9 Fermer porte A1.

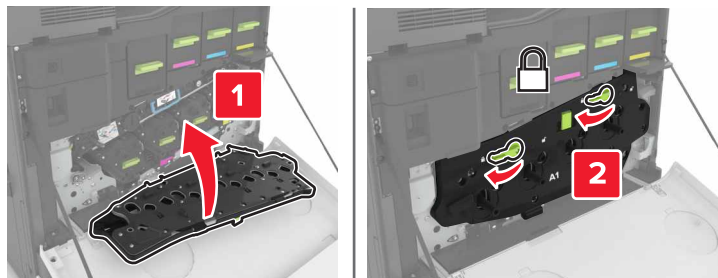

10 Insérez la bouteille de récupération de toner.

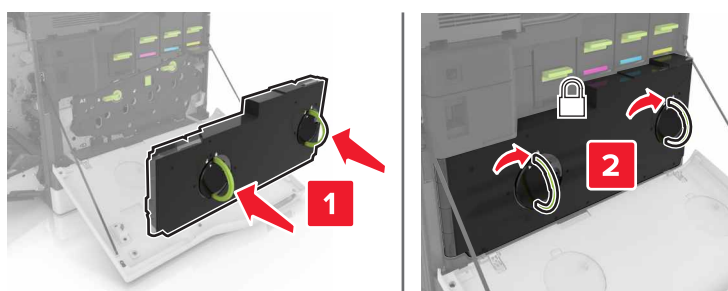

11 Fermez les portes A et B.

12 Mettez l'imprimante sous tension.

Remplacement du rouleau de transfert

1 Ouvrez la porte B.



ATTENTION—SURFACE CHAUDE : L'intérieur de l'imprimante risque d'être brûlant. pour réduire le risque de brûlure, laissez la surface ou le composant refroidir avant d'y toucher.

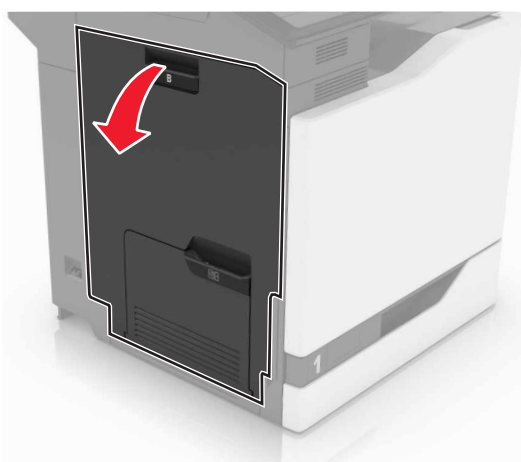

2 Retirez le rouleau de transfert.

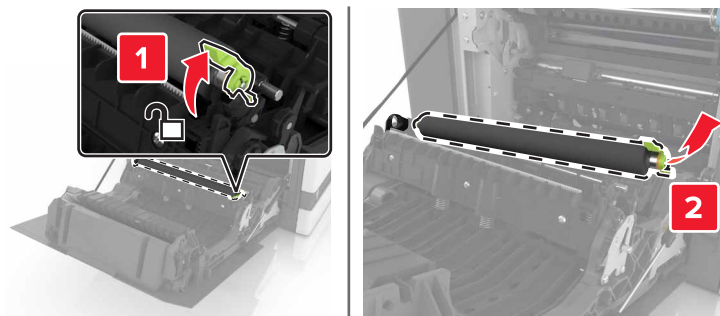

3 Déballez le nouveau rouleau de transfert.

Remarque : Ne retirez pas les matériaux d'emballage blancs.

4 Insérez le nouveau rouleau de transfert.

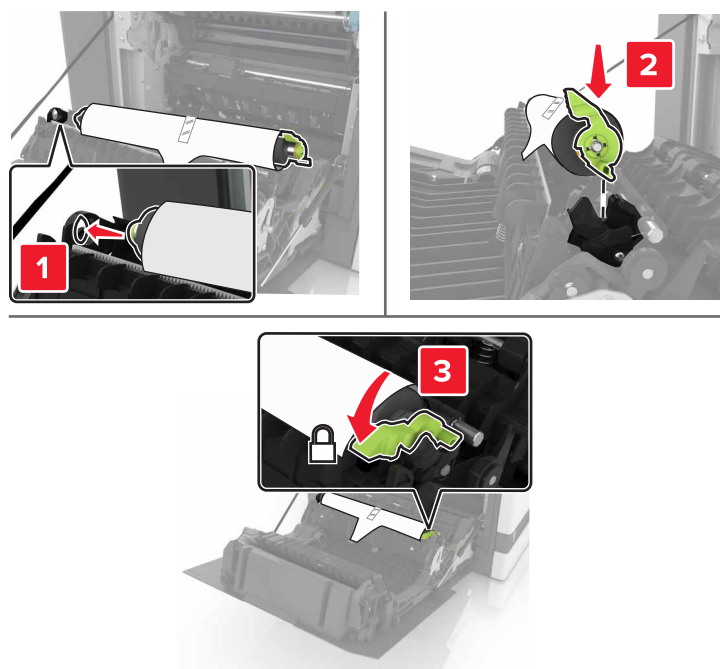

5 Retirez les matériaux d'emballage blancs.



6 Fermez la porte B.

Remplacement du rouleau de saisie.

Remplacement du rouleau de saisie du tiroir de 550 feuilles

- 1** Eteignez l'imprimante.
- 2** Retirez le tiroir.

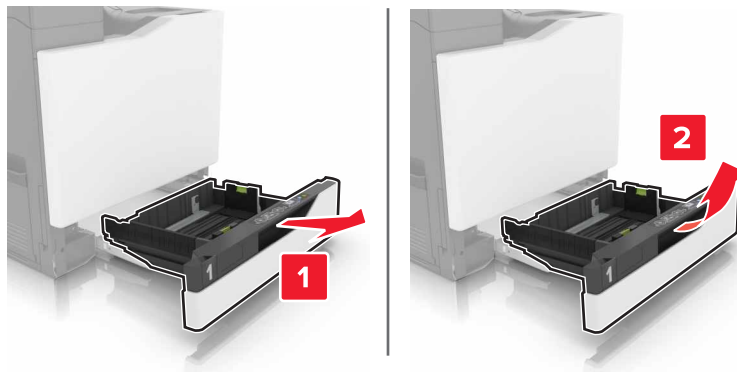

3 Retirez le rouleau de saisie.

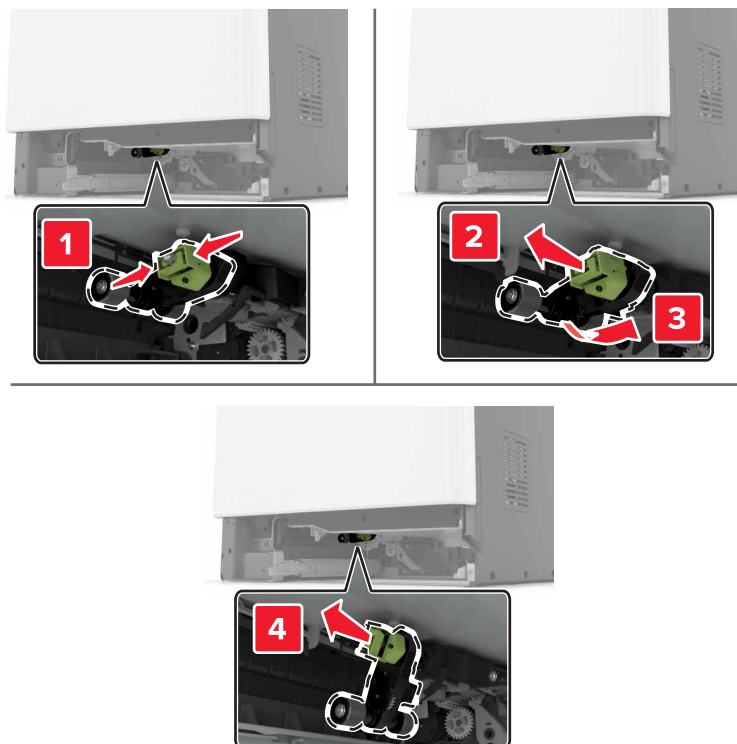

4 Déballez le nouveau rouleau de saisie.

5 Insérez le nouveau rouleau de saisie jusqu'à ce qu'il s'enclenche.

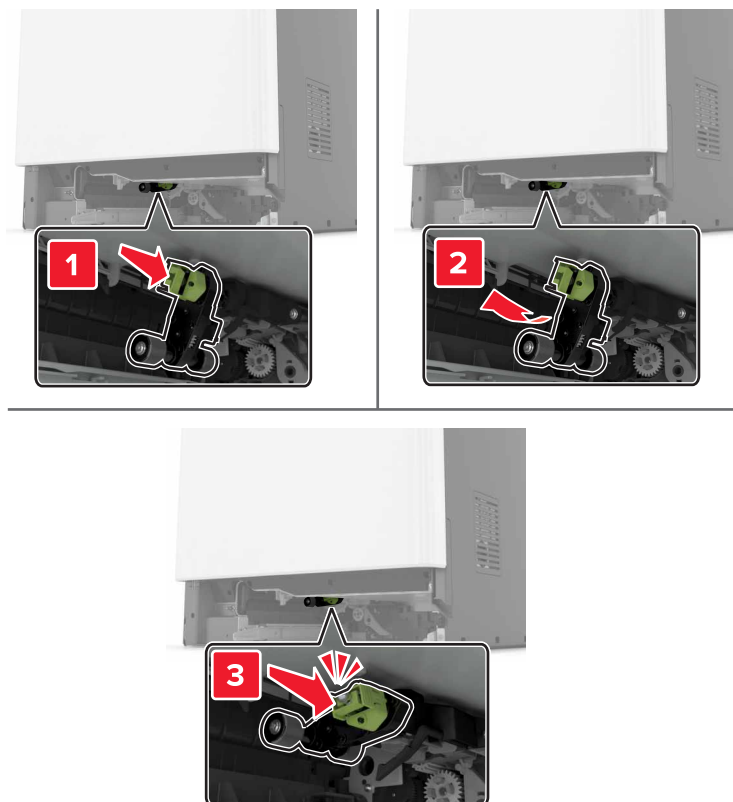

6 Insérez le tiroir.

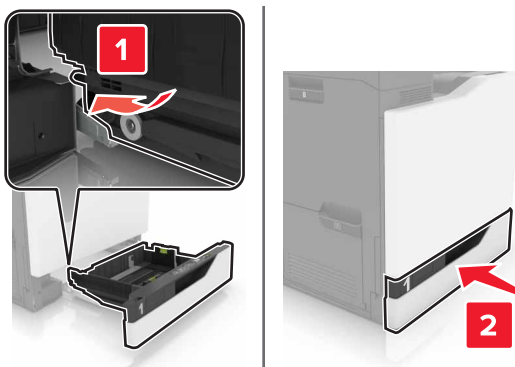

7 Mettez l'imprimante sous tension.

Remplacement du rouleau de saisie du tiroir de 2 200 feuilles

- 1 Eteignez l'imprimante.
- 2 Tirez le tiroir, puis déverrouillez-le.

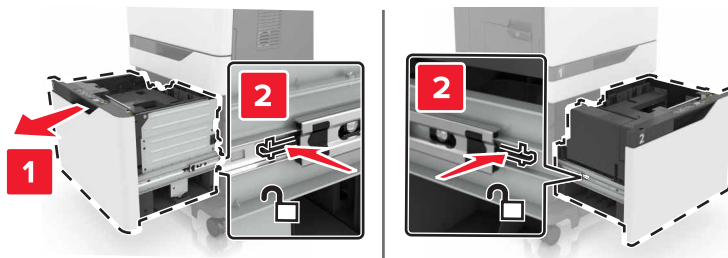

- 3 Retirez le tiroir.
- 4 Retirez le rouleau de saisie.

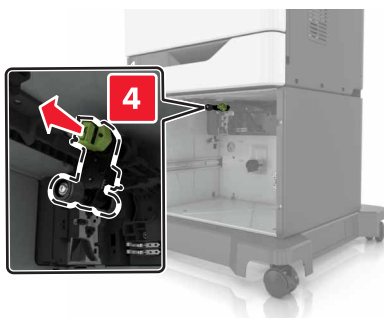
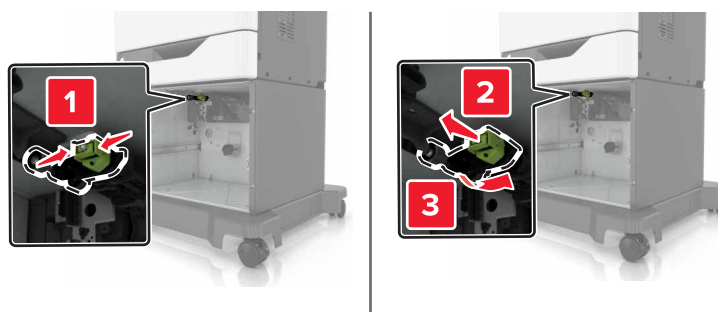

- 5 Déballiez le nouveau rouleau de saisie.

6 Insérez le nouveau rouleau de saisie jusqu'à ce qu'il s'enclenche.

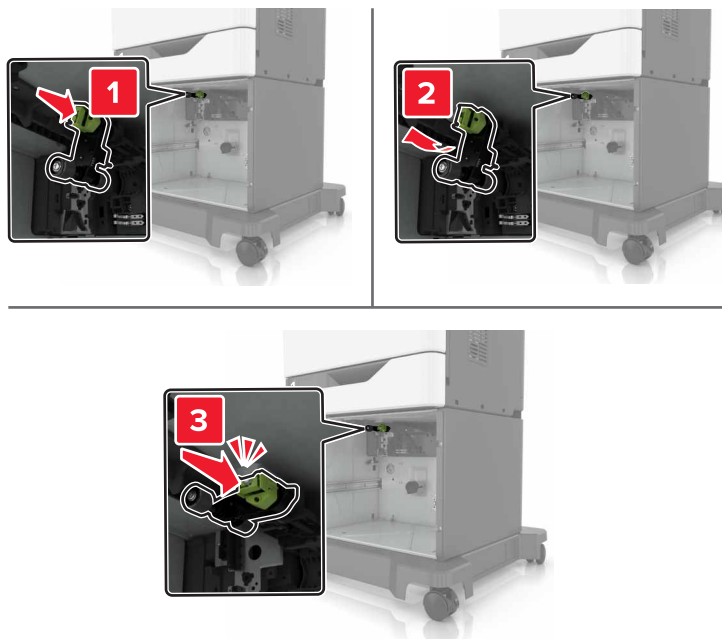

7 Insérez le tiroir.

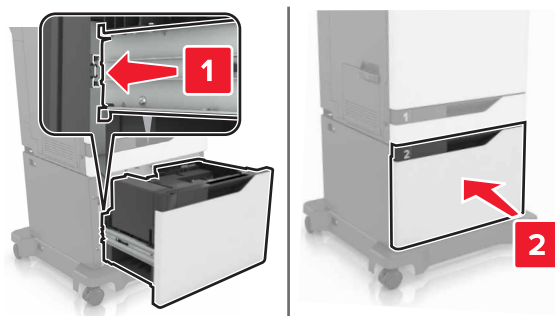

8 Mettez l'imprimante sous tension.

Remplacement du support séparateur

1 Tirez sur le tiroir pour le dégager.

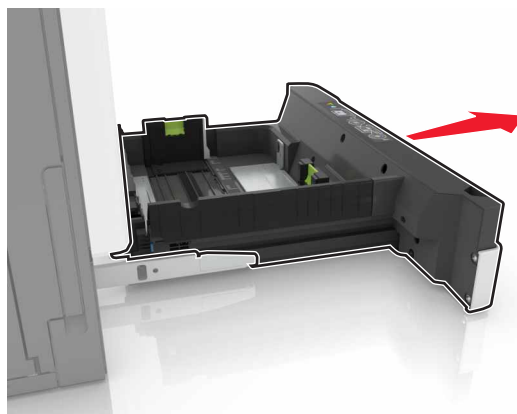

2 Retirez le support séparateur.

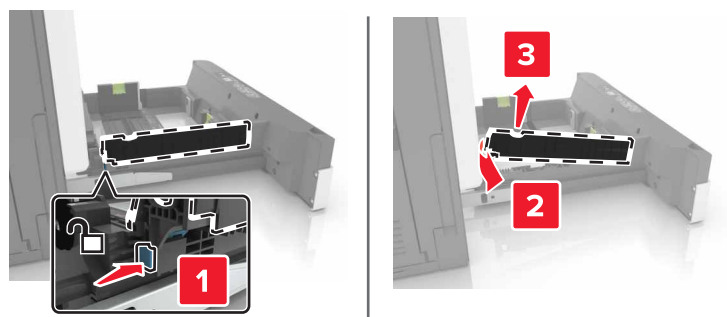

3 Déballez le nouveau support séparateur.

4 Insérez le nouveau support séparateur jusqu'à ce qu'il s'enclenche.

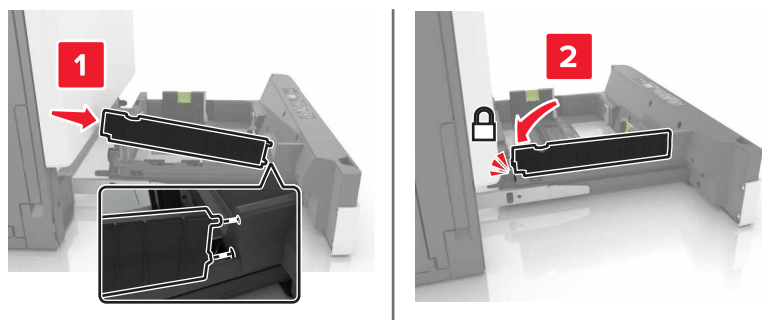

5 Insérez le tiroir.

Remplacement de la cartouche d'agrafes

Remplacement de la cartouche d'agrafes dans l'unité de finition d'agrafage

1 Ouvrez la porte G.

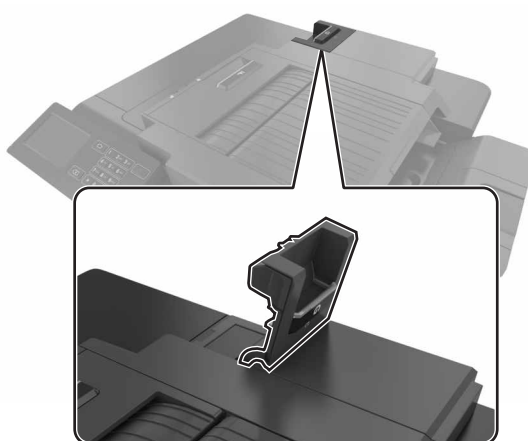

2 Retirez la cartouche d'agrafes.

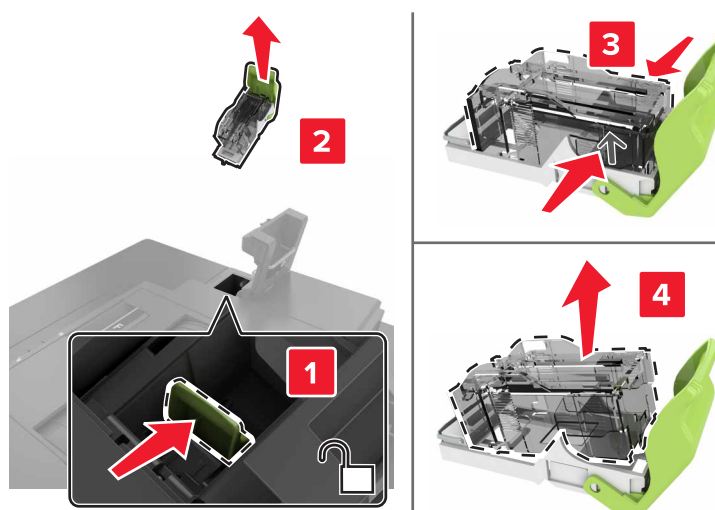

3 Déballez la nouvelle cartouche d'agrafes.

4 Insérez la nouvelle cartouche d'agrafes jusqu'à ce qu'elle s'enclenche.

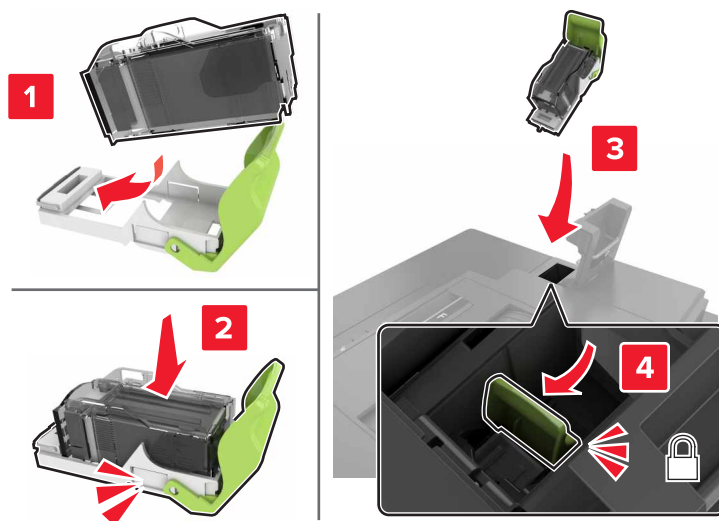

5 Fermez la porte G.

Remplacement du support de la cartouche d'agrafes dans l'unité de finition d'agrafage

1 Ouvrez la porte G.

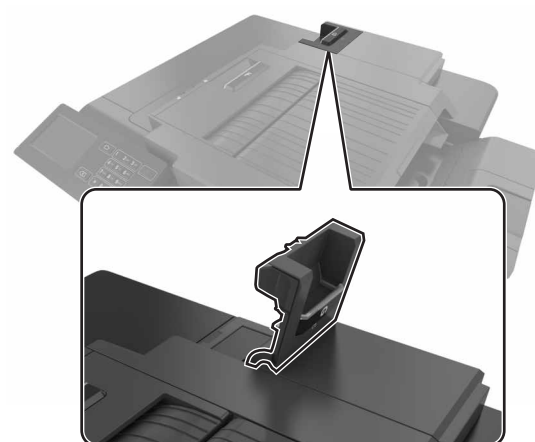

2 Retirez le support de la cartouche d'agrafes.

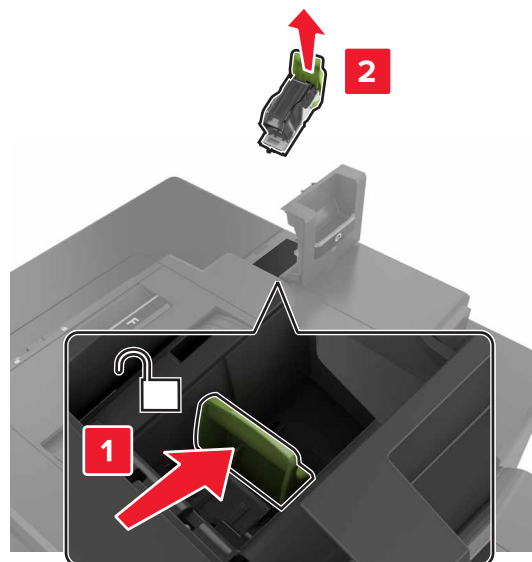

3 Retirez la cartouche d'agrafes du support.

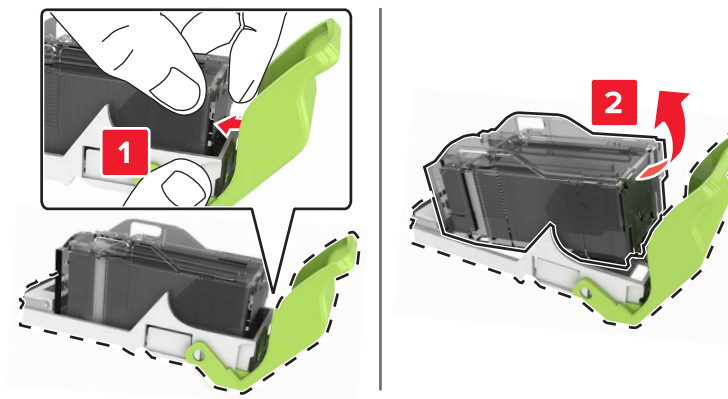

4 Déballez le nouveau support de la cartouche d'agrafes.

5 Insérez la cartouche d'agrafes dans le nouveau support jusqu'à ce qu'elle s'enclenche.

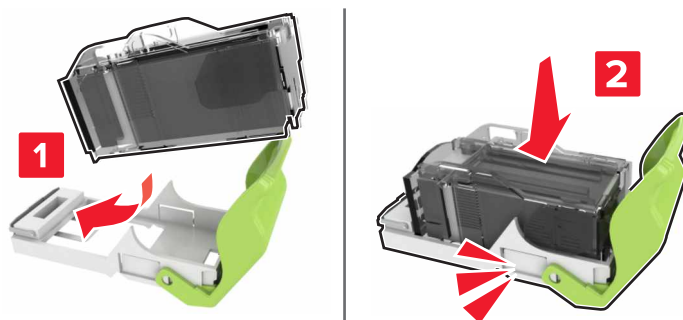

6 Réinstallez le support de la cartouche d'agrafes.

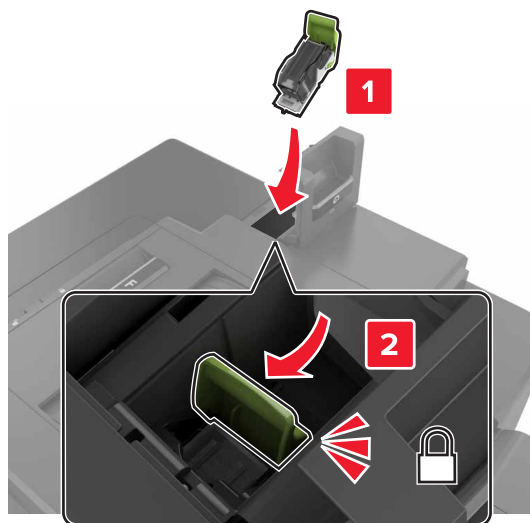

7 Fermez la porte G.

Déplacement de l'imprimante

Déplacement de l'imprimante

- ⚠ ATTENTION—RISQUE DE BLESSURE :** L'imprimante pèse plus de 18 kg. L'intervention d'au moins deux personnes est donc nécessaire pour la soulever sans risque.
- ⚠ ATTENTION—RISQUE DE BLESSURE :** Pour éviter tout risque d'incendie ou d'électrocution, utilisez uniquement le câble d'alimentation fourni avec ce produit ou un câble de remplacement autorisé par le fabricant.
- ⚠ ATTENTION—RISQUE DE BLESSURE :** Avant de déplacer l'imprimante, suivez les instructions ci-dessous pour éviter de vous blesser ou d'endommager l'imprimante :
 - Vérifiez que tous les tiroirs et portes sont correctement fermés.
 - Mettez l'imprimante hors tension, puis débranchez le cordon d'alimentation de la prise électrique.
 - Débranchez tous les cordons et câbles de l'imprimante.
 - Si l'imprimante est équipée d'un socle à roulettes, roulez-la avec précaution vers le nouvel emplacement. Manipulez l'ensemble avec précaution lors du passage sur des seuils et des différences de niveau du sol.
 - Si l'imprimante ne dispose pas d'un socle à roulettes, mais est dotée de bacs en option, soulevez-la pour la séparer de ces bacs. N'essayez pas de soulever l'imprimante et les tiroirs en même temps.
 - Utilisez toujours les poignées de l'imprimante pour la soulever.
 - Si vous utilisez un chariot pour déplacer l'imprimante, veillez à ce que sa surface puisse accueillir toute la base de l'imprimante.
 - Si vous utilisez un chariot pour déplacer les options matérielles, veillez à ce que sa surface puisse accueillir les dimensions de ces options.
 - Maintenez l'imprimante en position verticale.
 - Evitez tout mouvement brusque.

- Prenez garde de ne pas laisser vos doigts sous l'imprimante lorsque vous la posez.
- Assurez-vous qu'il y a suffisamment d'espace autour de l'imprimante.

Remarque : les dégâts sur l'imprimante provoqués par un déplacement incorrect ne sont pas couverts par sa garantie.

Transport de l'imprimante

Pour obtenir des instructions relatives à l'expédition, rendez-vous sur <http://support.lexmark.com> ou contactez l'assistance clientèle.

Economie d'énergie et de papier

Configuration des modes d'économie d'énergie

Mode Eco

- 1 Sur l'écran d'accueil, appuyez sur **Paramètres > Périphérique > Gestion de l'alimentation > Mode Eco**.
- 2 Sélectionnez un paramètre.

Mode veille

- 1 Sur l'écran d'accueil, appuyez sur **Paramètres > Périphérique > Gestion de l'alimentation > Délais > Mode veille**.
- 2 Saisissez le délai d'attente en minutes avant la mise en veille de l'imprimante.

mode Hibernation

- 1 Sur l'écran d'accueil, appuyez sur **Paramètres > Périphérique > Gestion de l'alimentation > Délais > Mode Hibernation**.
- 2 Précisez le délai nécessaire avant que l'imprimante n'entre en mode Hibernation.

Remarques :

- Assurez-vous de sortir l'imprimante du mode Hibernation avant d'envoyer un nouveau travail d'impression.
- Embedded Web Server est désactivé lorsque l'imprimante est en mode Hibernation.

Réglage de la luminosité de l'écran de l'imprimante

- 1 Sur l'écran d'accueil, appuyez sur **Paramètres > Préférences > Luminosité de l'écran**.
- 2 Réglez le paramètre.

Economie des fournitures

- Effectuez des impressions recto verso.
Remarque : L'impression recto verso est le paramètre par défaut dans le pilote d'impression.
- Imprimer plusieurs pages sur une seule feuille de papier.
- Utilisez la fonction de prévisualisation pour visualiser le document avant de l'imprimer.
- Imprimez une copie du document pour en vérifier le contenu et le format.

Recyclage

Recyclage des produits Lexmark

Pour renvoyer des produits Lexmark en vue de leur recyclage :

- 1 Rendez-vous sur le site www.lexmark.com/recycle.
- 2 Sélectionnez le produit que vous souhaitez recycler.

Remarque : Le matériel et les consommables de l'imprimante qui ne sont pas couverts par le programme de collecte et de recyclage Lexmark peuvent être recyclés dans votre déchetterie habituelle.

Recyclage des emballages de produits Lexmark

Lexmark s'efforce toujours de limiter le volume de ses emballages. Cette approche contribue à rendre le transport des imprimantes Lexmark aussi économique et respectueux de l'environnement que possible, et à réduire le volume de matériaux à mettre au rebut. Elle permet également de réduire les émissions de gaz à effet de serre, la consommation d'énergie et celle des ressources naturelles. Dans certains pays ou régions du monde, Lexmark offre aussi à ses clients la possibilité de recycler les matériaux d'emballage. Pour plus d'informations, visitez le site à l'adresse www.lexmark.com/recycle et choisissez le pays ou la région qui vous concerne. Les programmes de recyclage des emballages sont présentés dans la section consacrée au recyclage des produits.

Les cartons utilisés par Lexmark sont 100 % recyclables sur des sites adaptés. Il n'en existe peut-être pas dans votre région.

La mousse utilisée pour les emballages Lexmark peut être recyclé sur des sites adaptés. Il n'en existe peut-être pas dans votre région.

Vous pouvez réutiliser l'emballage d'origine de vos cartouches Lexmark pour retourner celles qui sont usagées. Il sera recyclé par Lexmark.

Retour des cartouches Lexmark pour réutilisation ou recyclage

Le programme de collecte de cartouches Lexmark vous permet de retourner gratuitement vos cartouches usagées à Lexmark pour qu'elles soient réutilisées ou recyclées. Cent pour cent des cartouches vides retournées à Lexmark sont réutilisées ou recyclées. Les cartons utilisés pour le retour des cartouches sont également recyclés.

Afin de retourner les cartouches Lexmark pour réutilisation ou recyclage, suivez les instructions fournies avec la cartouche et utilisez l'étiquette d'expédition prépayée. Vous pouvez également procéder de la manière suivante :

- 1** Rendez-vous sur le site www.lexmark.com/recycle.
- 2** Sélectionnez le produit que vous souhaitez recycler.

Elimination des brourages

Réduction des risques de brourage

Chargez le papier correctement

- Assurez-vous que le papier est chargé bien à plat dans le tiroir.

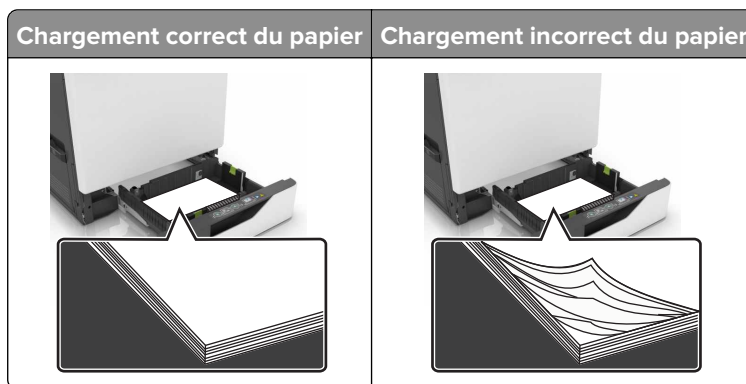

- Ne chargez ou n'enlevez pas un tiroir lorsqu'une impression est en cours.
- Ne chargez pas trop de papier. Assurez-vous que la hauteur de la pile est en dessous du repère de chargement maximal.
- Ne faites pas glisser le papier dans le tiroir. Chargez le papier comme illustré.

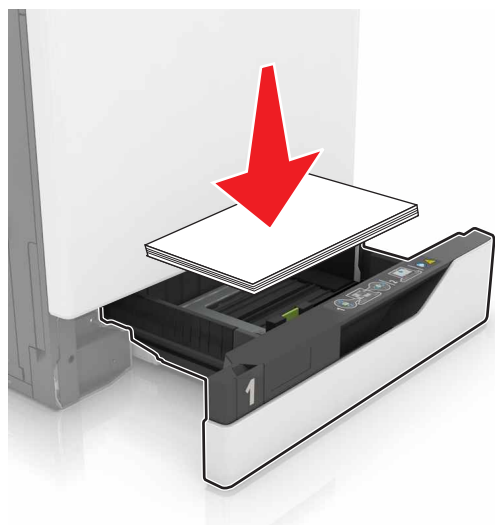

- Assurez-vous que les guides-papier sont correctement positionnés et qu'ils ne sont pas trop serrés contre le papier ou les enveloppes.
- Poussez fermement le tiroir dans l'imprimante une fois le papier chargé.

Utilisez le papier recommandé.

- Utilisez uniquement les types de papier et de support spéciaux recommandés.
- Ne chargez pas de papier froissé, plié, humide, gondolé ou recourbé.

- Déramez, ventilez et alignez les bords du papier avant de le charger.

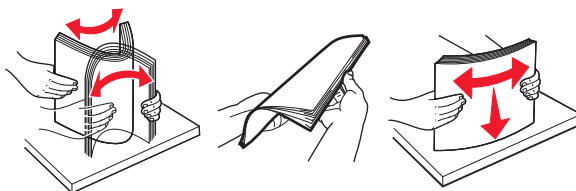

- N'utilisez pas de papier découpé ou rogné manuellement.
- Ne mélangez pas les formats, les grammages ou les types de papier dans un même tiroir.
- Assurez-vous que le format et le type de papier sont définis correctement sur l'ordinateur ou sur le panneau de commandes de l'imprimante.
- Stockez le papier en suivant les recommandations du fabricant.

Identification des zones de brourage

Remarques :

- Lorsque Assistance brourage papier est réglé sur Activé, l'imprimante éjecte automatiquement les pages vierges ou les pages partiellement imprimées dès qu'une page coincée a été dégagée. Vérifiez les pages vierges imprimées.
- Lorsque l'option Correction brourage est définie sur Activé ou Auto, l'imprimante réimprime les pages coincées.

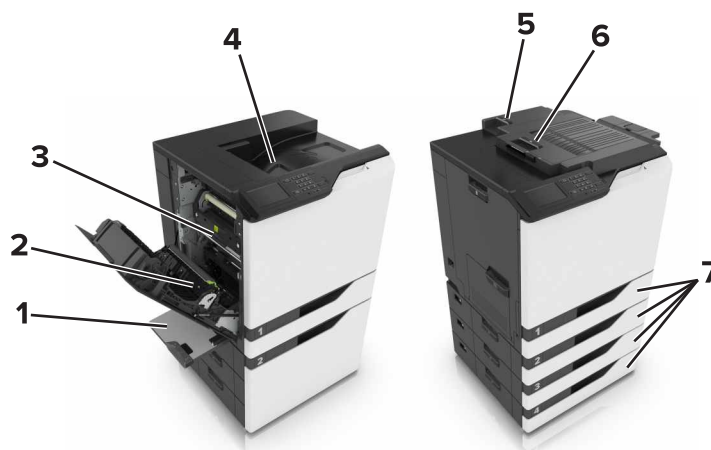

Zones de brourage	
1	Chargeur multifonction
2	Dispositif recto verso
3	Unité de fusion
4	Réceptacle standard
5	Porte G
6	Porte F

	Zones de bouchage
7	Bacs

Bouffrage papier dans les tiroirs

- 1 Tirez sur le tiroir pour le dégager.



- 2 Retirez le papier coincé.

Remarque : Assurez-vous qu'il ne reste plus de morceaux de papier.



- 3 Insérez le tiroir.

- 4 Soulevez le capot du tiroir.



- 5 Retirez le papier coincé.

Remarque : Assurez-vous qu'il ne reste plus de morceaux de papier.



- 6 Fermez le capot du tiroir.

Bouffrage papier dans le chargeur multifonction

- 1 Retirez le papier du chargeur multifonction.
- 2 Retirez le papier coincé.

Remarque : Assurez-vous qu'il ne reste plus de morceaux de papier.

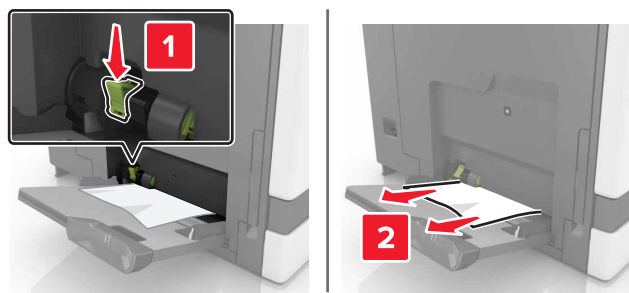

3 Ouvrez la porte B, puis retirez tous les fragments de papier.

ATTENTION—SURFACE CHAUDE : L'intérieur de l'imprimante risque d'être brûlant. pour réduire le risque de brûlure, laissez la surface ou le composant refroidir avant d'y toucher.

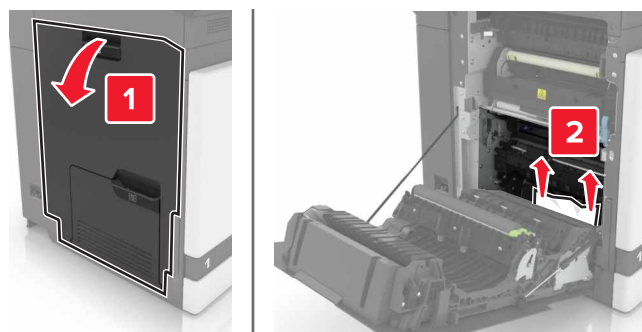

4 Fermez la porte B.

5 Déramez, ventilez et alignez les bords du papier avant de le charger.

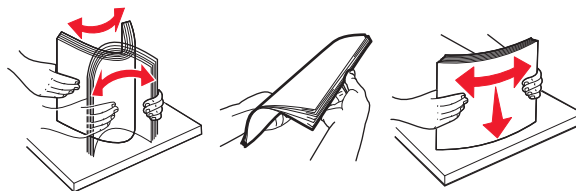

6 Rechargez du papier.

Bouillage papier dans le réceptacle standard

1 Retirez le papier coincé.

Remarque : Assurez-vous qu'il ne reste plus de morceaux de papier.



2 Ouvrez la porte B, puis retirez tous les fragments de papier.

 **ATTENTION—SURFACE CHAUDE** : L'intérieur de l'imprimante risque d'être brûlant. pour réduire le risque de brûlure, laissez la surface ou le composant refroidir avant d'y toucher.

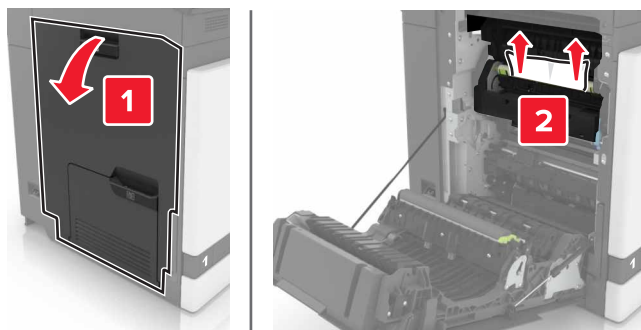

3 Fermez la porte B.

Bouillage papier derrière la porte B

Bouillage papier dans l'unité de fusion

1 Ouvrez la porte B.

 **ATTENTION—SURFACE CHAUDE** : L'intérieur de l'imprimante risque d'être brûlant. pour réduire le risque de brûlure, laissez la surface ou le composant refroidir avant d'y toucher.

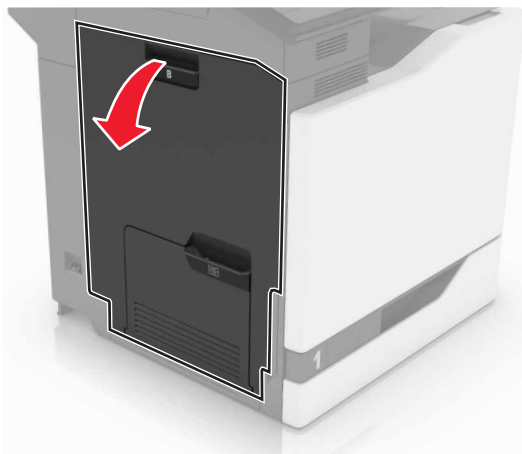

2 Retirez le papier coincé.

Remarque : Assurez-vous qu'il ne reste plus de morceaux de papier.

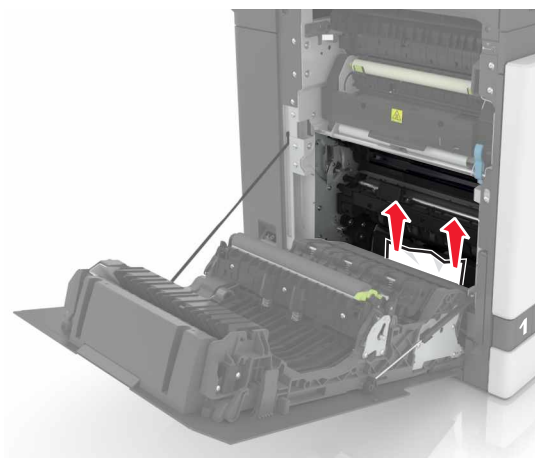

- 3 Ouvrez la porte d'accès à l'unité de fusion.

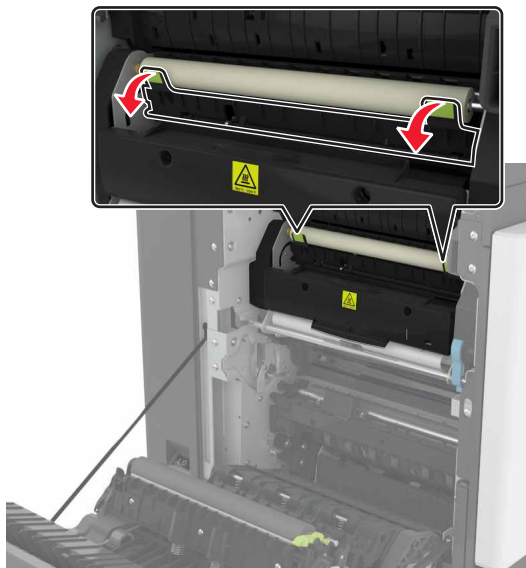

- 4 Retirez le papier coincé.

Remarque : Assurez-vous qu'il ne reste plus de morceaux de papier.

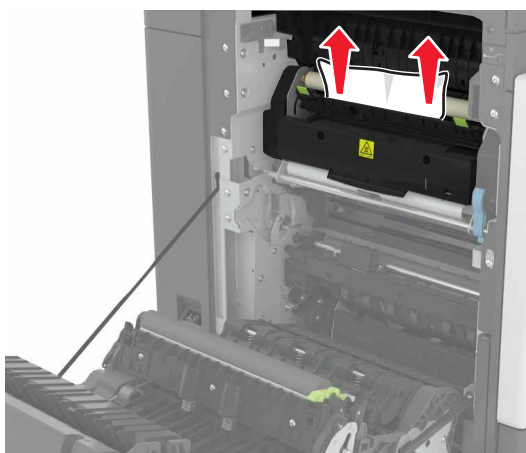

- 5 Fermez la porte B.

Bouffrage papier dans l'unité d'impression recto verso

- 1 Ouvrez la porte B.

 **ATTENTION—SURFACE CHAUDE :** L'intérieur de l'imprimante risque d'être brûlant. Pour réduire le risque de brûlure, laissez la surface ou le composant refroidir avant d'y toucher.

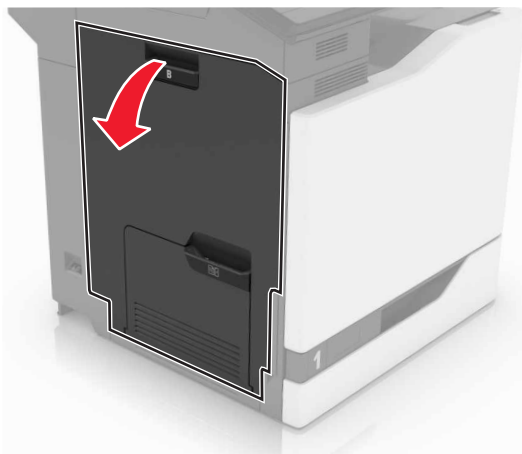

2 Retirez le papier coincé.

Remarque : Assurez-vous qu'il ne reste plus de morceaux de papier.

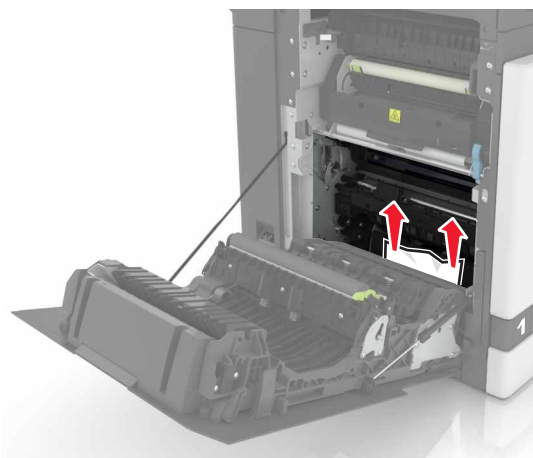

3 Soulevez le capot de l'unité d'impression recto verso.

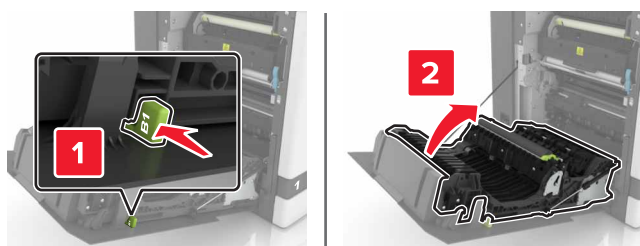

4 Retirez le papier coincé.

Remarque : Assurez-vous qu'il ne reste plus de morceaux de papier.

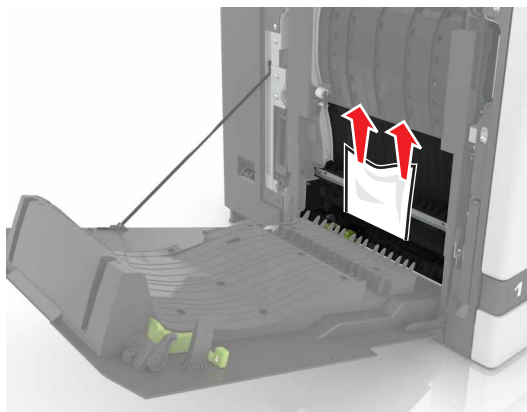

5 Fermez le capot de l'unité d'impression recto verso ainsi que la porte B.

Bouillage papier dans le bac de l'unité de finition

1 Retirez le papier coincé.

Remarque : Assurez-vous qu'il ne reste plus de morceaux de papier.

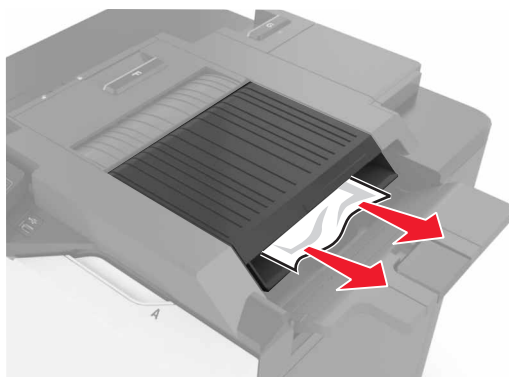

2 Ouvrez la porte F.

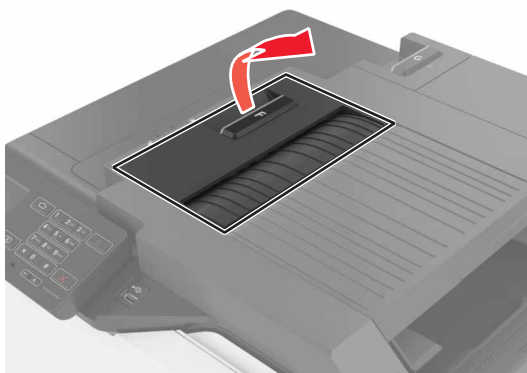

3 Retirez le papier coincé.

Remarque : Assurez-vous qu'il ne reste plus de morceaux de papier.

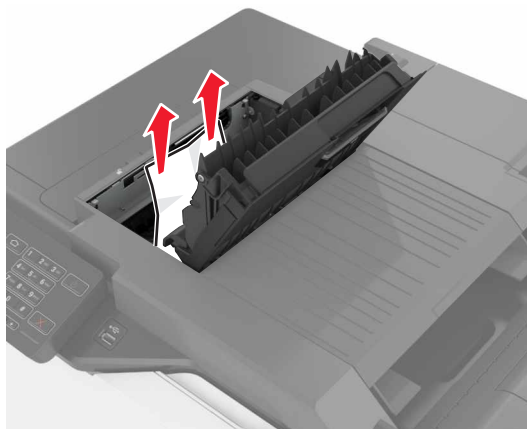

4 Fermez porte F.

Bouillage d'agrafes derrière la porte G

1 Ouvrez la porte G.

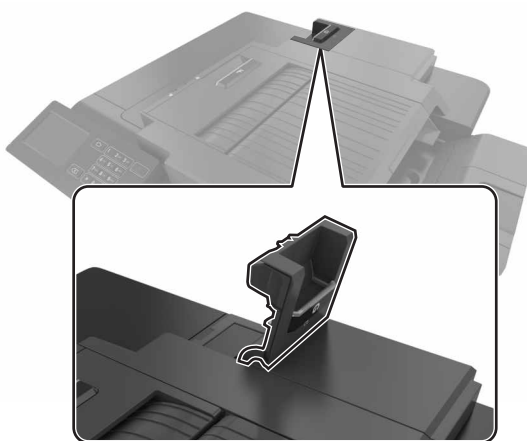

2 Retirez le support de la cartouche d'agrafes.

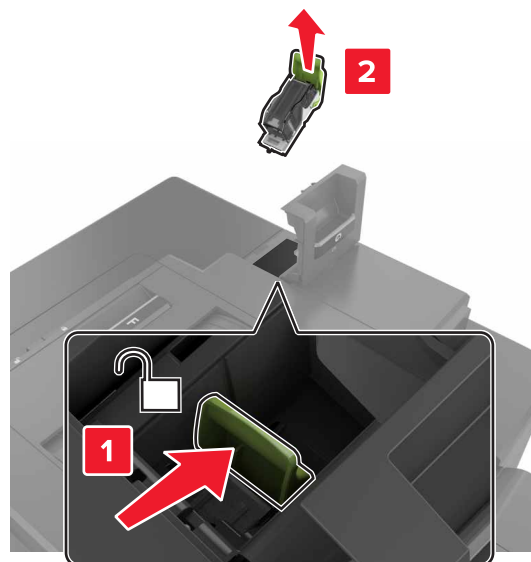

3 Ouvrez la protection de l'agrafeuse et retirez les agrafes détachées.

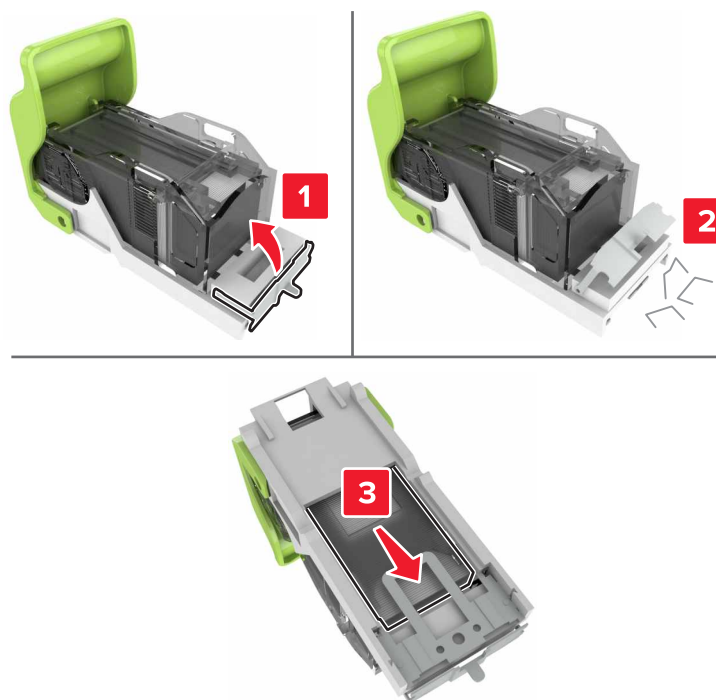

Remarque : Ne remettez pas en place les agrafes sorties de la cartouche.

4 Refermez la butée de l'agrafeuse.



5 Réinstallez le support de la cartouche d'agrafes.

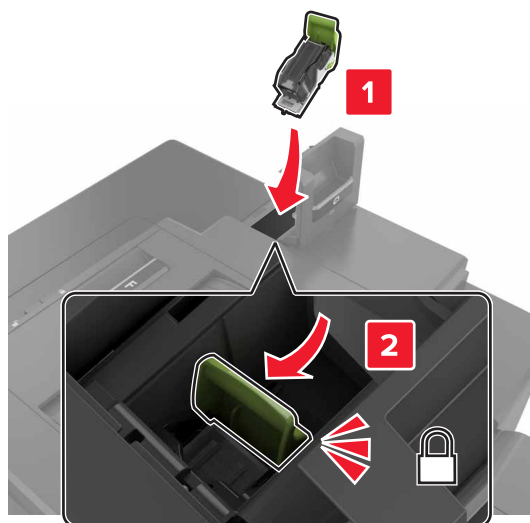

6 Fermez la porte G.

Dépannage

Problèmes de connexion réseau

Embedded Web Server ne s'ouvre pas

Action	Oui	Non
<p>Etape 1</p> <p>Vérifiez que vous utilisez un navigateur pris en charge :</p> <ul style="list-style-type: none"> • Windows Internet Explorer version 9.x ou ultérieure • Macintosh Safari version 8.0.3 ou ultérieure • Google Chrome • Mozilla Firefox <p>Votre navigateur est-il pris en charge ?</p>	Passez à l'étape 2.	Installez un navigateur pris en charge.
<p>Etape 2</p> <p>Vérifiez que l'adresse IP de l'imprimante est correcte.</p> <p>Obtenez l'adresse IP de l'imprimante :</p> <ul style="list-style-type: none"> • Sur l'écran d'accueil : • Depuis la section TCP/IP du menu Réseau/Ports • En imprimant une page de configuration réseau ou une page des paramètres du menu, puis en localisant la section TCP/IP <p>Remarque : une adresse IP apparaît sous la forme de quatre séries de chiffres séparées par des points, par exemple 123.123.123.123.</p> <p>L'adresse IP de l'imprimante est-elle correcte ?</p>	Passez à l'étape 3.	<p>Saisissez l'adresse IP correcte de l'imprimante dans le champ d'adresse.</p> <p>Remarque : selon les paramètres réseau, vous devrez peut-être saisir « https:// » au lieu de « http:// » devant l'adresse IP de l'imprimante pour accéder à Embedded Web Server.</p>
<p>Etape 3</p> <p>Vérifiez que l'imprimante est sous tension.</p> <p>L'imprimante est-elle sous tension ?</p>	Passez à l'étape 4.	Mettez l'imprimante sous tension.
<p>Etape 4</p> <p>Vérifiez que votre connexion réseau est active.</p> <p>La connexion réseau est-elle active ?</p>	Passez à l'étape 5.	Contactez votre administrateur.
<p>Etape 5</p> <p>Assurez-vous que les câbles sont correctement reliés à l'imprimante et au serveur d'impression.</p> <p>Pour plus d'informations, consultez la documentation d'installation fournie avec l'imprimante.</p> <p>Les câbles sont-ils correctement branchés ?</p>	Passez à l'étape 6.	Resserrez les branchements.

Action	Oui	Non
<p>Etape 6 Désactivez temporairement les serveurs proxy Web.</p> <p>Remarque : les serveurs proxy peuvent bloquer ou limiter l'accès à certains sites Web, y compris Embedded Web Server.</p> <p>Les serveurs proxy Web sont-ils désactivés ?</p>	Passez à l'étape 7.	Contactez votre administrateur.
<p>Etape 7 Accédez de nouveau à Embedded Web Server en saisissant l'adresse IP correcte dans le champ d'adresse.</p> <p>Embedded Web Server s'est-il ouvert ?</p>	Le problème est résolu.	Contactez l'assistance clientèle .

Impossible de lire le lecteur flash

Action	Oui	Non
<p>Etape 1 Vérifiez si le lecteur flash est inséré dans le port USB avant.</p> <p>Remarque : Le lecteur flash ne fonctionne pas dans le port USB arrière.</p> <p>Le problème persiste ?</p>	Passez à l'étape 2.	Le problème est résolu.
<p>Etape 2 Vérifiez si le lecteur flash est pris en charge. Pour plus d'informations, consultez « Lecteurs flash et types de fichiers pris en charge », page 23</p> <p>Le problème persiste ?</p>	Passez à l'étape 3.	Le problème est résolu.
<p>Etape 3 Vérifiez que le port USB avant est désactivé.</p> <p>Le problème persiste ?</p>	Contact l'assistance clientèle .	Le problème est résolu.

Activation du port USB

Sur l'écran d'accueil, appuyez sur **Paramètres > Réseau/Ports > USB > Activer le port USB**.

Vérification de la connectivité de l'imprimante

- 1 Sur l'écran d'accueil, appuyez sur **Paramètres > Rapports > Réseau > Page de configuration du réseau**.
- 2 Vérifiez la première section de la page de configuration du réseau et assurez-vous que l'état est Connectée. Si l'état est Non connectée, il se peut que la connexion de réseau local ne soit pas activée ou que le câble réseau ne fonctionne pas correctement. Contactez votre administrateur pour obtenir une assistance.

Problèmes liés aux options matérielles

Impossible de détecter l'option interne

Action	Oui	Non
<p>Etape 1 Eteignez l'imprimante, attendez environ 10 secondes, puis rallumez-la.</p> <p>L'option interne fonctionne-t-elle correctement ?</p>	Le problème est résolu.	Passez à l'étape 2.
<p>Etape 2 Imprimez la page des paramètres de menu, puis vérifiez si l'option interne apparaît dans la liste des fonctionnalités installées.</p> <p>L'option interne est-elle répertoriée sur la page des paramètres de menus ?</p>	Passez à l'étape 4.	Passez à l'étape 3.
<p>Etape 3 Vérifiez si l'option interne est correctement installée dans la carte contrôleur.</p> <p>a Mettez l'imprimante hors tension, puis débranchez le cordon d'alimentation de la prise électrique.</p> <p>b Assurez-vous que l'option interne est installée dans le connecteur approprié de la carte contrôleur.</p> <p>c Branchez le câble d'alimentation à la prise électrique, puis mettez l'imprimante sous tension.</p> <p> ATTENTION—RISQUE DE BLESSURE : Pour éviter tout risque d'incendie et de choc électrique, branchez le cordon d'alimentation à une prise électrique répondant aux exigences requises, correctement mise à la terre, proche du produit et facile d'accès.</p> <p>L'option interne fonctionne-t-elle correctement ?</p>	Le problème est résolu.	Passez à l'étape 4.
<p>Etape 4 a Vérifiez si l'option interne est disponible dans le pilote d'impression.</p> <p>Remarque : Il peut être nécessaire d'ajouter l'option interne manuellement dans le pilote d'impression afin de la rendre disponible pour les travaux d'impression. Pour plus d'informations, reportez-vous à la section « Ajout d'options disponibles dans le pilote d'impression », page 121.</p> <p>b Relancez la tâche d'impression.</p> <p>L'option interne fonctionne-t-elle correctement ?</p>	Le problème est résolu.	Contact assistance clientèle .

Le port ISP (Internet Solutions Port) ne fonctionne pas correctement

Action	Oui	Non
<p>Etape 1 Imprimez la page des paramètres de menu et vérifiez si le port ISP (Internal Solutions Port) apparaît dans la liste des fonctionnalités installées.</p> <p>Le module ISP apparaît-il dans la liste des fonctionnalités installées ?</p>	Passez à l'étape 3.	Passez à l'étape 2.
<p>Etape 2 Retirez le port ISP, puis installez-le. Pour plus d'informations, reportez-vous à la section « Installation d'un port de solutions interne », page 110.</p> <p>Remarque : Utilisez un port ISP pris en charge.</p> <p>Le port ISP fonctionne-t-il correctement ?</p>	Le problème est résolu.	Passez à l'étape 3.
<p>Etape 3 Vérifiez le câble et la connexion du port ISP.</p> <p>a Utilisez un câble approprié, puis assurez-vous qu'il est correctement connecté au port ISP.</p> <p>b Vérifiez si le câble de l'interface ISP est correctement connecté dans la prise de la carte logique.</p> <p>Le port ISP fonctionne-t-il correctement ?</p>	Le problème est résolu.	Contact assistance clientèle .

La carte d'interface parallèle ou série ne fonctionne pas correctement

Action	Oui	Non
<p>Etape 1 Imprimez une page de paramètres de menu et vérifiez si la carte d'interface série ou parallèle apparaît dans la liste des fonctionnalités installées.</p> <p>La carte d'interface série ou parallèle apparaît-elle dans la liste des fonctionnalités installées ?</p>	Passez à l'étape 3.	Passez à l'étape 2.
<p>Etape 2 Retirez la carte d'interface parallèle ou série, puis remettez-la en place. Pour plus d'informations, reportez-vous à la section « Installation d'un port de solutions interne », page 110.</p> <p>La carte d'interface série ou parallèle fonctionne-t-elle correctement ?</p>	Le problème est résolu.	Passez à l'étape 3.
<p>Etape 3 Vérifiez le branchement entre le câble et la carte d'interface parallèle ou série.</p> <p>La carte d'interface série ou parallèle fonctionne-t-elle correctement ?</p>	Le problème est résolu.	Contact l'assistance clientèle .

Problèmes de chargement du papier

Enveloppe collée pendant l'impression

Action	Oui	Non
<p>1 Utilisez des enveloppes qui ont été entreposées dans un environnement sec. Remarque : l'impression sur des enveloppes à forte teneur en humidité peut affecter l'ouverture des volets.</p> <p>2 Relancez le travail d'impression.</p> <p>L'enveloppe est-elle collée pendant l'impression ?</p>	Contactez l'assistance clientèle .	Le problème est résolu.

L'impression assemblée ne fonctionne pas

Action	Oui	Non
<p>Etape 1</p> <p>a Sur l'écran d'accueil, appuyez sur Paramètres > Imprimer > Mise en page > Assembler.</p> <p>b Définissez l'assemblage sur (1,2,3) (1,2,3).</p> <p>c Relancez le travail d'impression.</p> <p>Le document s'est-il assemblé et imprimé correctement ?</p>	Le problème est résolu.	Passez à l'étape 2.
<p>Etape 2</p> <p>a A partir du logiciel d'imprimante, définissez Assembler sur (1,2,3) (1,2,3).</p> <p>b Relancez le travail d'impression.</p> <p>Le document s'est-il assemblé et imprimé correctement ?</p>	Le problème est résolu.	Passez à l'étape 3.
<p>Etape 3</p> <p>a Réduisez le nombre de pages du travail d'impression.</p> <p>b Relancez le travail d'impression.</p> <p>Le document s'est-il assemblé et imprimé correctement ?</p>	Le problème est résolu.	Contactez l'assistance clientèle .

Papier recourbé

Action	Oui	Non
<p>Etape 1 Ajustez les guides au format du papier chargé dans le tiroir.</p> <p>Le papier est-il toujours recourbé ?</p>	Passez à l'étape 2.	Le problème est résolu.
<p>Etape 2 a En fonction de votre système d'exploitation, définissez le type et le grammage du papier à partir de la boîte de dialogue Préférences d'impression ou Imprimer.</p> <p>Remarques :</p> <ul style="list-style-type: none"> Assurez-vous que les paramètres correspondent au papier chargé dans le tiroir. Vous pouvez également modifier les paramètres à partir du panneau de commandes de l'imprimante. <p>b Relancez la tâche d'impression.</p> <p>Le papier est-il toujours recourbé ?</p>	Passez à l'étape 3.	Le problème est résolu.
<p>Etape 3 a Retirez le papier du tiroir et retournez-le. b Relancez la tâche d'impression.</p> <p>Le papier est-il toujours recourbé ?</p>	Passez à l'étape 4.	Le problème est résolu.
<p>Etape 4 a Chargez du papier provenant d'une nouvelle ramette.</p> <p>Remarque : Le papier a été exposé à un taux d'humidité élevé. Conservez le papier dans son emballage d'origine jusqu'à ce que vous soyez prêt à l'utiliser.</p> <p>b Relancez la tâche d'impression.</p> <p>Le papier est-il toujours recourbé ?</p>	Contact l'assistance clientèle .	Le problème est résolu.

La fonction de chaînage des tiroirs ne fonctionne pas

Action	Oui	Non
<p>Etape 1 a Vérifiez que le format et le type du papier chargé dans les tiroirs sont identiques. b Vérifiez que les guides-papier sont correctement positionnés. c Imprimez le document.</p> <p>Les tiroirs sont-ils correctement chaînés ?</p>	Le problème est résolu.	Passez à l'étape 2.

Action	Oui	Non
<p>Etape 2</p> <p>a Sur l'écran d'accueil, appuyez sur Paramètres > Papier > Configuration du tiroir > Format/Type de papier.</p> <p>b Réglez le format et le type de papier de sorte qu'ils correspondent à ceux du papier chargé dans les tiroirs chaînés.</p> <p>c Imprimez le document.</p> <p>Les tiroirs sont-ils correctement chaînés ?</p>	Le problème est résolu.	Contactez l'assistance clientèle .

Bourrages papier fréquents

Action	Oui	Non
<p>Etape 1</p> <p>a Tirez sur le tiroir pour le dégager.</p> <p>b Vérifiez que le papier est correctement chargé.</p> <p>Remarques :</p> <ul style="list-style-type: none"> Assurez-vous que les guides-papier sont correctement positionnés. Assurez-vous que la hauteur de la pile est en dessous du repère de chargement maximal. Assurez-vous d'imprimer sur le format et le type de papier recommandés. <p>c Insérez le tiroir.</p> <p>d Imprimez le document.</p> <p>Des bourrages papier surviennent-ils toujours fréquemment ?</p>	Passez à l'étape 2.	Le problème est résolu.
<p>Etape 2</p> <p>a Chargez du papier provenant d'une nouvelle ramette.</p> <p>b Imprimez le document.</p> <p>Des bourrages papier surviennent-ils toujours fréquemment ?</p>	Contactez l'assistance clientèle .	Le problème est résolu.

Les pages bloquées ne sont pas réimprimées

Action	Oui	Non
<p>1 Sur l'écran d'accueil, appuyez sur Paramètres > Notifications > Correction contenu bloqué.</p> <p>2 Dans le menu Correction bourrage, sélectionnez Activé ou Auto.</p> <p>3 Appliquez les modifications.</p> <p>Les pages bloquées sont-elles réimprimées ?</p>	Le problème est résolu.	Contactez l'assistance clientèle .

Problèmes d'impression

Les documents confidentiels et suspendus ne s'impriment pas

Action	Oui	Non
<p>Etape 1</p> <p>a A partir du panneau de commande, vérifiez que les documents apparaissent dans la liste des travaux suspendus.</p> <p>Remarque : si ces documents ne sont pas répertoriés, imprimez-les à l'aide des options Imprimer et Suspendre.</p> <p>b Imprimez les documents.</p> <p>Les documents s'impriment-ils ?</p>	Le problème est résolu.	Passez à l'étape 2.
<p>Etape 2</p> <p>Le travail d'impression peut contenir des erreurs de formatage ou des données non valides.</p> <ul style="list-style-type: none"> • Supprimez le travail d'impression, puis renvoyez-le. • Dans le cas des fichiers PDF, créez un nouveau fichier, puis imprimez-le. <p>Les documents s'impriment-ils ?</p>	Le problème est résolu.	Passez à l'étape 3.
<p>Etape 3</p> <p>Si vous imprimez depuis Internet, l'imprimante considère peut-être les multiples titres de travaux comme des doublons.</p> <p>Pour les utilisateurs Windows</p> <p>a Ouvrez la boîte de dialogue Préférences d'impression.</p> <p>b Dans la section Imprimer et suspendre, cochez la case Conserver les documents en double.</p> <p>c Entrez un code PIN.</p> <p>d Relancez le travail d'impression.</p> <p>Pour les utilisateurs Macintosh</p> <p>a Enregistrez chaque travail sous un nom différent.</p> <p>b Envoyez le travail individuellement.</p> <p>Les documents s'impriment-ils ?</p>	Le problème est résolu.	Passez à l'étape 4.
<p>Etape 4</p> <p>a Supprimez certains travaux suspendus pour libérer la mémoire de l'imprimante.</p> <p>b Relancez le travail d'impression.</p> <p>Les documents s'impriment-ils ?</p>	Le problème est résolu.	Passez à l'étape 5.
<p>Etape 5</p> <p>a Ajoutez de la mémoire à l'imprimante.</p> <p>b Relancez le travail d'impression.</p> <p>Les documents s'impriment-ils ?</p>	Le problème est résolu.	Contactez l'assistance clientèle .

Impression lente

Action	Oui	Non
<p>Etape 1</p> <p>a Assurez-vous que l'imprimante n'est pas en mode Eco. b Relancez la tâche d'impression.</p> <p>L'impression est-elle toujours lente ?</p>	Passez à l'étape 2.	Le problème est résolu.
<p>Etape 2</p> <p>a Réduisez le nombre de pages à imprimer. b Relancez la tâche d'impression.</p> <p>L'impression est-elle toujours lente ?</p>	Passez à l'étape 3.	Le problème est résolu.
<p>Etape 3</p> <p>a Supprimez les travaux en attente. b Relancez la tâche d'impression.</p> <p>L'impression est-elle toujours lente ?</p>	Passez à l'étape 4.	Le problème est résolu.
<p>Etape 4</p> <p>a Branchez correctement le câble de l'imprimante entre l'imprimante et l'ordinateur, le serveur d'impression, une option ou tout autre périphérique réseau. b Relancez la tâche d'impression.</p> <p>L'impression est-elle toujours lente ?</p>	Passez à l'étape 5.	Le problème est résolu.
<p>Etape 5</p> <p>a Ajoutez de la mémoire à l'imprimante. b Relancez la tâche d'impression.</p> <p>L'impression est-elle toujours lente ?</p>	Contact l'assistance clientèle .	Le problème est résolu.

Les travaux d'impression ne s'impriment pas

Action	Oui	Non
<p>Etape 1</p> <p>a A partir du document que vous tentez d'imprimer, ouvrez la boîte de dialogue Imprimer et vérifiez que vous avez sélectionné l'imprimante appropriée. b Relancez le travail d'impression.</p> <p>Le document s'imprime-t-il ?</p>	Le problème est résolu.	Passez à l'étape 2.

Action	Oui	Non
<p>Etape 2</p> <p>a Vérifiez que l'imprimante est sous tension.</p> <p>b Résolvez les éventuels messages s'affichant à l'écran.</p> <p>c Relancez le travail d'impression.</p> <p>Le document s'imprime-t-il ?</p>	Le problème est résolu.	Passez à l'étape 3.
<p>Etape 3</p> <p>a Assurez-vous que les ports sont opérationnels et que les câbles sont correctement branchés à l'ordinateur et à l'imprimante. Pour plus d'informations, consultez la documentation d'installation fournie avec l'imprimante.</p> <p>b Relancez le travail d'impression.</p> <p>Le document s'imprime-t-il ?</p>	Le problème est résolu.	Passez à l'étape 4.
<p>Etape 4</p> <p>a Eteignez l'imprimante, attendez environ 10 secondes, puis rallumez-la.</p> <p>b Relancez le travail d'impression.</p> <p>Le document s'imprime-t-il ?</p>	Le problème est résolu.	Passez à l'étape 5.
<p>Etape 5</p> <p>a Désinstallez, puis réinstallez le logiciel de l'imprimante. Remarque : le logiciel de l'imprimante est disponible à l'adresse http://support.lexmark.com.</p> <p>b Relancez le travail d'impression.</p> <p>Le document s'imprime-t-il ?</p>	Le problème est résolu.	Contactez l'assistance clientèle .

Qualité d'impression médiocre

Pages vierges ou blanches

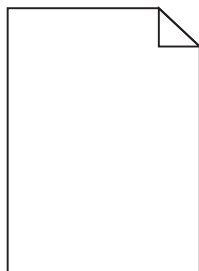

Action	Oui	Non
<p>Etape 1</p> <p>a Retirez l'unité de traitement d'images ou le kit de traitement d'images, puis remettez-la/le en place.</p> <p>Attention — Dommages potentiels : N'exposez pas l'unité de traitement d'images ou le kit de traitement d'images à la lumière directe pendant plus de 10 minutes. Une exposition prolongée à la lumière pourrait altérer la qualité d'impression.</p> <p>Attention — Dommages potentiels : Pour éviter tout dommage, ne touchez pas le dessous de l'unité de traitement d'images ou du kit de traitement d'images.</p> <p>b Relancez la tâche d'impression.</p> <p>L'imprimante imprime-t-elle toujours des pages vierges ou blanches ?</p>	Passez à l'étape 2.	Le problème est résolu.
<p>Etape 2</p> <p>Remplacez l'unité de traitement d'images ou le kit de traitement d'images, puis envoyez de nouveau le travail d'impression.</p> <p>L'imprimante imprime-t-elle toujours des pages vierges ou blanches ?</p>	Contact l'assistance clientèle .	Le problème est résolu.

Impression sombre

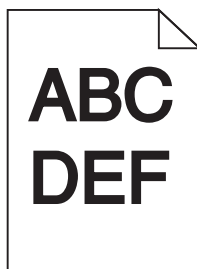

Action	Oui	Non
<p>Etape 1</p> <p>a Dans le menu Qualité du panneau de commandes, sélectionnez Réglage couleur.</p> <p>b Relancez la tâche d'impression.</p> <p>L'impression est-elle toujours trop sombre ?</p>	Passez à l'étape 2.	Le problème est résolu.
<p>Etape 2</p> <p>a En fonction de votre système d'exploitation, réduisez l'intensité du toner à partir de la boîte de dialogue Préférences d'impression ou Imprimer.</p> <p>Remarque : Vous pouvez également modifier les paramètres à partir du panneau de commandes de l'imprimante.</p> <p>b Relancez la tâche d'impression.</p> <p>L'impression est-elle toujours trop sombre ?</p>	Passez à l'étape 3.	Le problème est résolu.

Action	Oui	Non
<p>Etape 3</p> <p>a En fonction de votre système d'exploitation, définissez le type, la texture et le grammage du papier à partir de la boîte de dialogue Préférences d'impression ou Imprimer.</p> <p>Remarques :</p> <ul style="list-style-type: none"> • Assurez-vous que les paramètres correspondent au papier chargé dans le tiroir. • Vous pouvez également modifier les paramètres à partir du panneau de commandes de l'imprimante. <p>b Relancez la tâche d'impression.</p> <p>L'impression est-elle toujours trop sombre ?</p>	Passez à l'étape 4.	Le problème est résolu.
<p>Etape 4</p> <p>Assurez-vous que le papier ne possède pas une surface texturée ou grenée.</p> <p>Imprimez-vous sur du papier texturé ou grené ?</p>	Modifiez les paramètres de texture pour qu'ils correspondent au papier utilisé pour l'impression.	Passez à l'étape 5.
<p>Etape 5</p> <p>a Chargez du papier provenant d'une nouvelle ramette.</p> <p>Remarque : Le papier a été exposé à un taux d'humidité élevé. Conservez le papier dans son emballage d'origine jusqu'à ce que vous soyez prêt à l'utiliser.</p> <p>b Relancez la tâche d'impression.</p> <p>L'impression est-elle toujours trop sombre ?</p>	Passez à l'étape 6.	Le problème est résolu.
<p>Etape 6</p> <p>Remplacez l'unité de traitement d'images ou le kit de traitement d'images, puis envoyez de nouveau le travail d'impression.</p> <p>L'impression est-elle toujours trop sombre ?</p>	Contact l'assistance clientèle .	Le problème est résolu.

Images rémanentes

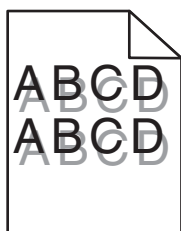

Action	Oui	Non
<p>Etape 1</p> <p>a Chargez le tiroir de papier au type et grammage appropriés.</p> <p>b Relancez la tâche d'impression.</p> <p>Des images rémanentes apparaissent-elles toujours sur les impressions ?</p>	Passez à l'étape 2.	Le problème est résolu.
<p>Etape 2</p> <p>a En fonction de votre système d'exploitation, définissez le type et le grammage du papier à partir de la boîte de dialogue Préférences d'impression ou Imprimer.</p> <p>Remarques :</p> <ul style="list-style-type: none"> Assurez-vous que les paramètres correspondent au papier chargé dans le tiroir. Vous pouvez également modifier les paramètres à partir du panneau de commandes de l'imprimante. <p>b Relancez la tâche d'impression.</p> <p>Des images rémanentes apparaissent-elles toujours sur les impressions ?</p>	Passez à l'étape 3.	Le problème est résolu.
<p>Etape 3</p> <p>Remplacez l'unité de traitement d'images ou le kit de traitement d'images, puis envoyez de nouveau le travail d'impression.</p> <p>Des images rémanentes apparaissent-elles toujours sur les impressions ?</p>	Contact l'assistance clientèle .	Le problème est résolu.

Fond gris

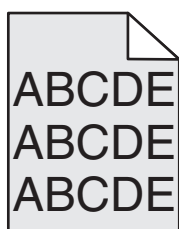

Action	Oui	Non
<p>Etape 1</p> <p>a En fonction de votre système d'exploitation, réduisez l'intensité du toner à partir de la boîte de dialogue Préférences d'impression ou Imprimer.</p> <p>Remarque : vous pouvez également modifier les paramètres à partir du panneau de commandes de l'imprimante.</p> <p>b Relancez le travail d'impression.</p> <p>Un arrière-plan gris apparaît-il toujours sur les impressions ?</p>	Passez à l'étape 2.	Le problème est résolu.

Action	Oui	Non
<p>Etape 2</p> <p>a Retirez, puis remettez en place, l'unité ou le kit de traitement d'images.</p> <p>Attention — Dommages potentiels : n'exposez pas l'unité ou le kit de traitement d'images à la lumière directe pendant plus de 10 minutes. Une exposition prolongée à la lumière pourrait altérer la qualité d'impression.</p> <p>Attention — Dommages potentiels : pour éviter tout dommage, ne touchez pas le dessous de l'unité ou du kit de traitement d'images.</p> <p>b Relancez le travail d'impression.</p> <p>Un arrière-plan gris apparaît-il toujours sur les impressions ?</p>	<p>Contactez l'assistance clientèle.</p>	<p>Le problème est résolu.</p>

Lignes noires horizontales

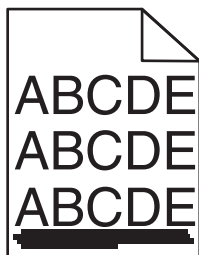

Remarque : si des lignes noires horizontales continuent de s'afficher sur vos impressions, reportez-vous à la rubrique « Défaillances répétées ».

Action	Oui	Non
<p>Etape 1</p> <p>a En fonction de votre système d'exploitation, définissez le tiroir ou chargeur à partir de la boîte de dialogue Préférences d'impression ou Imprimer.</p> <p>b Relancez le travail d'impression.</p> <p>Des lignes noires horizontales apparaissent-elles toujours sur les impressions ?</p>	<p>Passez à l'étape 2.</p>	<p>Le problème est résolu.</p>

Action	Oui	Non
<p>Etape 2</p> <p>a En fonction de votre système d'exploitation, définissez le type et le grammage du papier à partir de la boîte de dialogue Préférences d'impression ou Imprimer.</p> <p>Remarques :</p> <ul style="list-style-type: none"> • Assurez-vous que les paramètres correspondent au papier chargé dans le tiroir. • vous pouvez également modifier les paramètres à partir du panneau de commandes de l'imprimante. <p>b Relancez le travail d'impression.</p> <p>Des lignes noires horizontales apparaissent-elles toujours sur les impressions ?</p>	Passez à l'étape 3.	Le problème est résolu.
<p>Etape 3</p> <p>a Chargez du papier provenant d'une nouvelle ramette.</p> <p>Remarque : le papier a été exposé à un taux d'humidité élevé. Conservez le papier dans son emballage d'origine jusqu'à utilisation.</p> <p>b Relancez le travail d'impression.</p> <p>Des lignes noires horizontales apparaissent-elles toujours sur les impressions ?</p>	Passez à l'étape 4.	Le problème est résolu.
<p>Etape 4</p> <p>a Retirez, puis remettez en place, l'unité ou le kit de traitement d'images.</p> <p>Attention — Dommages potentiels : n'exposez pas l'unité ou le kit de traitement d'images à la lumière directe pendant plus de 10 minutes. Une exposition prolongée à la lumière pourrait altérer la qualité d'impression.</p> <p>Attention — Dommages potentiels : pour éviter tout dommage, ne touchez pas le dessous de l'unité ou du kit de traitement d'images.</p> <p>b Relancez le travail d'impression.</p> <p>Des lignes noires horizontales apparaissent-elles toujours sur les impressions ?</p>	Passez à l'étape 5.	Le problème est résolu.
<p>Etape 5</p> <p>Remplacez l'unité ou le kit de traitement d'images, puis envoyez à nouveau le travail d'impression.</p> <p>Des lignes noires horizontales apparaissent-elles toujours sur les impressions ?</p>	Contactez l'assistance clientèle .	Le problème est résolu.

Lignes blanches horizontales

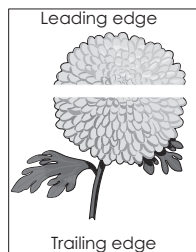

Remarque : Si des lignes noires horizontales apparaissent toujours sur vos impressions, reportez-vous à la rubrique « Défaillances répétées ».

Action	Oui	Non
<p>Etape 1</p> <p>a En fonction de votre système d'exploitation, définissez le type et le grammage du papier à partir de la boîte de dialogue Préférences d'impression ou Imprimer.</p> <p>Remarques :</p> <ul style="list-style-type: none"> • Assurez-vous que les paramètres correspondent au papier chargé dans le tiroir. • Vous pouvez également modifier les paramètres à partir du panneau de commandes de l'imprimante. <p>b Relancez la tâche d'impression.</p> <p>Des lignes blanches horizontales apparaissent-elles toujours sur les impressions ?</p>	Passez à l'étape 2.	Le problème est résolu.
<p>Etape 2</p> <p>a Alimentez le tiroir ou chargeur avec du papier de type recommandé.</p> <p>b Relancez la tâche d'impression.</p> <p>Des lignes blanches horizontales apparaissent-elles toujours sur les impressions ?</p>	Passez à l'étape 3.	Le problème est résolu.
<p>Etape 3</p> <p>a Retirez l'unité de traitement d'images ou le kit de traitement d'images, puis remettez-la/le en place.</p> <p>Attention — Dommages potentiels : N'exposez pas l'unité de traitement d'images ou le kit de traitement d'images à la lumière directe pendant plus de 10 minutes. Une exposition prolongée à la lumière peut provoquer des problèmes de qualité d'impression.</p> <p>Attention — Dommages potentiels : Pour éviter tout dommage, ne touchez pas le dessous de l'unité de traitement d'images ou du kit de traitement d'images.</p> <p>b Relancez la tâche d'impression.</p> <p>Des lignes blanches horizontales apparaissent-elles toujours sur les impressions ?</p>	Passez à l'étape 4.	Le problème est résolu.

Action	Oui	Non
<p>Etape 4</p> <p>Remplacez l'unité de traitement d'images ou le kit de traitement d'images, puis envoyez de nouveau le travail d'impression.</p> <p>Des lignes blanches horizontales apparaissent-elles toujours sur les impressions ?</p>	Contact l'assistance clientèle .	Le problème est résolu.

Les marges sont incorrectes.

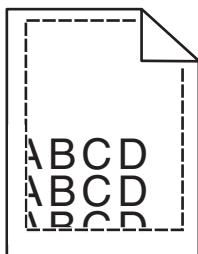

Action	Oui	Non
<p>Etape 1</p> <p>a Ajustez les guides au format du papier chargé dans le tiroir.</p> <p>b Relancez la tâche d'impression.</p> <p>Les marges sont-elles correctes ?</p>	Le problème est résolu.	Passez à l'étape 2.
<p>Etape 2</p> <p>a En fonction de votre système d'exploitation, définissez le format de papier à partir de la boîte de dialogue Préférences d'impression ou Imprimer.</p> <p>Remarques :</p> <ul style="list-style-type: none"> Assurez-vous que les paramètres correspondent au papier chargé dans le tiroir. Vous pouvez également modifier les paramètres à partir du panneau de commandes de l'imprimante. <p>b Relancez la tâche d'impression.</p> <p>Les marges sont-elles correctes ?</p>	Le problème est résolu.	Contact l'assistance clientèle .

Caractères inégaux ou irréguliers

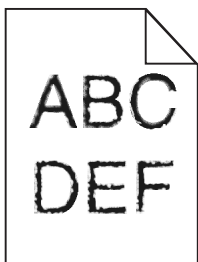

Action	Oui	Non
<p>a Vérifiez si l'imprimante prend en charge les polices installées sur votre ordinateur.</p> <p>1 Sur le panneau de commandes, appuyez sur les touches suivantes :</p> <p>Paramètres > Rapports > Imprimer > Impression polices</p> <p>2 Sélectionnez Polices PCL ou Polices PS.</p> <p>b Si la police n'est pas prise en charge, installez-en une qui le soit. Pour plus d'informations, contactez votre administrateur.</p> <p>c Relancez la tâche d'impression.</p> <p>Les impressions présentent-elles toujours des caractères inégaux ou irréguliers ?</p>	Contact l'assistance clientèle .	Le problème est résolu.

Impression claire

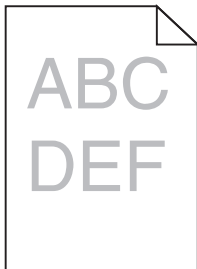

Action	Oui	Non
<p>Etape 1</p> <p>a Dans le menu Qualité du panneau de commandes, sélectionnez Réglage couleur.</p> <p>b Relancez la tâche d'impression.</p> <p>L'impression est-elle toujours trop claire ?</p>	Passez à l'étape 2.	Le problème est résolu.
<p>Etape 2</p> <p>a En fonction de votre système d'exploitation, augmentez l'intensité du toner à partir de la boîte de dialogue Préférences d'impression ou Imprimer.</p> <p>Remarque : Vous pouvez également modifier les paramètres à partir du panneau de commandes de l'imprimante.</p> <p>b Relancez la tâche d'impression.</p> <p>L'impression est-elle toujours trop claire ?</p>	Passez à l'étape 3.	Le problème est résolu.

Action	Oui	Non
<p>Etape 3</p> <p>a En fonction de votre système d'exploitation, définissez le type, la texture et le grammage du papier à partir de la boîte de dialogue Préférences d'impression ou Imprimer.</p> <p>Remarques :</p> <ul style="list-style-type: none"> • Assurez-vous que les paramètres correspondent au papier chargé dans le tiroir. • Vous pouvez également modifier les paramètres à partir du panneau de commandes de l'imprimante. <p>b Relancez la tâche d'impression.</p> <p>L'impression est-elle toujours trop claire ?</p>	Passez à l'étape 4.	Le problème est résolu.
<p>Etape 4</p> <p>Assurez-vous que le papier ne possède pas une surface texturée ou grenée.</p> <p>Imprimez-vous sur du papier texturé ou grené ?</p>	Modifiez les paramètres de texture pour qu'ils correspondent au papier utilisé pour l'impression.	Passez à l'étape 5.
<p>Etape 5</p> <p>a Chargez du papier provenant d'une nouvelle ramette.</p> <p>Remarque : le papier a été exposé à un taux d'humidité élevé. Conservez le papier dans son emballage d'origine jusqu'à ce que vous soyez prêt à l'utiliser.</p> <p>b Relancez la tâche d'impression.</p> <p>L'impression est-elle toujours trop claire ?</p>	Passez à l'étape 6.	Le problème est résolu.
<p>Etape 6</p> <p>Remplacez l'unité de traitement d'images ou le kit de traitement d'images, puis envoyez de nouveau le travail d'impression.</p> <p>Attention — Dommages potentiels : N'exposez pas l'unité de traitement d'images ou le kit de traitement d'images à la lumière directe pendant plus de 10 minutes. Une exposition prolongée à la lumière peut provoquer des problèmes de qualité d'impression.</p> <p>Attention — Dommages potentiels : Pour éviter tout dommage, ne touchez pas le dessous de l'unité de traitement d'images ou du kit de traitement d'images.</p> <p>L'impression est-elle toujours trop claire ?</p>	Contact assistance clientèle .	Le problème est résolu.

Impression tachetée et points

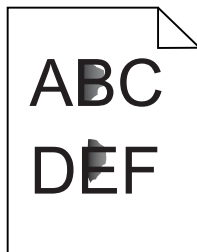

Action	Oui	Non
<p>Remplacez l'unité ou le kit de traitement d'images, puis envoyez à nouveau le travail d'impression.</p> <p>Attention – Dommages potentiels : n'exposez pas l'unité ou le kit de traitement d'images à la lumière directe pendant plus de 10 minutes. Une exposition prolongée à la lumière peut provoquer des problèmes de qualité d'impression.</p> <p>Attention – Dommages potentiels : pour éviter tout dommage, ne touchez pas le dessous de l'unité ou du kit de traitement d'images.</p> <p>L'impression est-elle toujours tachetée ?</p>	<p>Contactez l'assistance clientèle.</p>	<p>Le problème est résolu.</p>

Impression inclinée ou déformée

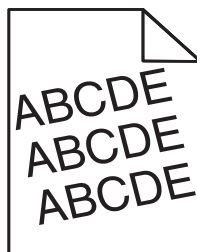

Action	Oui	Non
<p>Etape 1</p> <p>a Ajustez les guides au format du papier chargé dans le tiroir.</p> <p>b Relancez la tâche d'impression.</p> <p>L'impression est-elle toujours inclinée ou déformée ?</p>	<p>Passez à l'étape 2.</p>	<p>Le problème est résolu.</p>
<p>Etape 2</p> <p>a Chargez du papier provenant d'une nouvelle ramette.</p> <p>Remarque : Le papier a été exposé à un taux d'humidité élevé. Conservez le papier dans son emballage d'origine jusqu'à ce que vous soyez prêt à l'utiliser.</p> <p>b Relancez la tâche d'impression.</p> <p>L'impression est-elle toujours inclinée ou déformée ?</p>	<p>Passez à l'étape 3.</p>	<p>Le problème est résolu.</p>

Action	Oui	Non
<p>Etape 3</p> <p>a Assurez-vous d'imprimer sur un format de papier pris en charge.</p> <p>b Relancez la tâche d'impression.</p> <p>L'impression est-elle toujours inclinée ou déformée ?</p>	Contact l'assistance clientèle .	Le problème est résolu.

Défaillances répétées

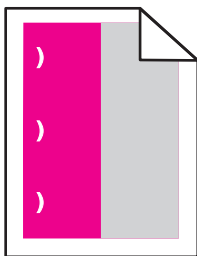

Action	Oui	Non
<p>1 Mesurez la distance entre les défauts.</p> <ul style="list-style-type: none"> • Si la distance entre les défauts équivaut à 35,4 mm (1,39 po) ou 125,7 mm (4,95 po), remplacez le photoconducteur. • Si la distance entre les défauts équivaut à 42,0 mm (1,65 po), remplacez l'unité de développement. • Si la distance entre les défauts équivaut à 47,1 mm (1,86 po) ou 90,0 mm (3,54 po), remplacez le module de transfert. • Si la distance entre les défauts équivaut à 78,5 mm (3,09 po), remplacez le rouleau de transfert. • Si la distance entre les défauts équivaut à 96,6 mm (3,80 po) ou 127,6 mm (5,02 po), remplacez l'unité de fusion. <p>2 Relancez la tâche d'impression.</p> <p>Les défaillances récurrentes persistent-elles ?</p>	Notez la distance, puis contactez l'assistance clientèle ou votre technicien.	Le problème est résolu.

Images noires ou de couleur unie



Action	Oui	Non
<p>Etape 1</p> <p>a Retirez, puis remettez en place, l'unité ou le kit de traitement d'images.</p> <p>Attention — Dommages potentiels : n'exposez pas l'unité ou le kit de traitement d'images à la lumière directe pendant plus de 10 minutes. Une exposition prolongée à la lumière pourrait altérer la qualité d'impression.</p> <p>Attention — Dommages potentiels : pour éviter tout dommage, ne touchez pas le dessous de l'unité ou du kit de traitement d'images.</p> <p>b Relancez le travail d'impression.</p> <p>L'imprimante imprime-t-elle toujours des images noires ou de couleur unie ?</p>	Passez à l'étape 2.	Le problème est résolu.
<p>Etape 2</p> <p>Remplacez l'unité ou le kit de traitement d'images, puis envoyez à nouveau le travail d'impression.</p> <p>L'imprimante imprime-t-elle toujours des images noires ou de couleur unie ?</p>	Contactez l'assistance clientèle .	Le problème est résolu.

Texte ou images coupé(es)

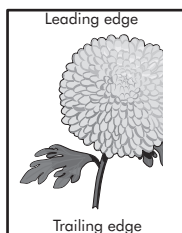
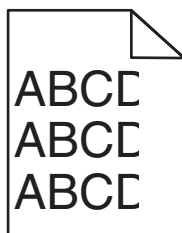

Action	Oui	Non
<p>Etape 1</p> <p>a Ajustez les guides au format du papier chargé dans le tiroir.</p> <p>b Relancez la tâche d'impression.</p> <p>La page ou l'image est-elle toujours tronquée ?</p>	Passez à l'étape 2.	Le problème est résolu.

Action	Oui	Non
<p>Etape 2</p> <p>a En fonction de votre système d'exploitation, définissez le format de papier à partir de la boîte de dialogue Préférences d'impression ou Imprimer.</p> <p>Remarques :</p> <ul style="list-style-type: none"> Assurez-vous que les paramètres correspondent au papier chargé dans le tiroir. Vous pouvez également modifier les paramètres à partir du panneau de commandes de l'imprimante. <p>b Relancez la tâche d'impression.</p> <p>La page ou l'image est-elle toujours tronquée ?</p>	Passez à l'étape 3.	Le problème est résolu.
<p>Etape 3</p> <p>a Retirez l'unité de traitement d'images ou le kit de traitement d'images, puis remettez-la/le en place.</p> <p>Attention — Dommages potentiels : N'exposez pas l'unité de traitement d'images ou le kit de traitement d'images à la lumière directe pendant plus de 10 minutes. Une exposition prolongée à la lumière pourrait altérer la qualité d'impression.</p> <p>Attention — Dommages potentiels : Pour éviter tout dommage, ne touchez pas le dessous de l'unité de traitement d'images ou du kit de traitement d'images.</p> <p>b Relancez la tâche d'impression.</p> <p>La page ou l'image est-elle toujours tronquée ?</p>	Contact l'assistance clientèle .	Le problème est résolu.

Effacement du toner

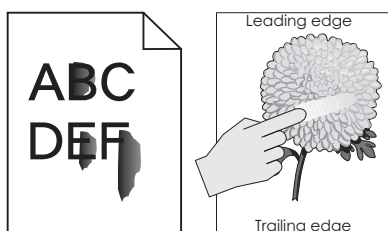

Action	Oui	Non
<p>1 En fonction de votre système d'exploitation, définissez le type, la texture et le grammage du papier à partir de la boîte de dialogue Préférences d'impression ou Imprimer.</p> <p>Remarques :</p> <ul style="list-style-type: none"> Assurez-vous que les paramètres correspondent au papier chargé dans le tiroir. Vous pouvez également modifier les paramètres à partir du panneau de commandes de l'imprimante. <p>2 Relancez la tâche d'impression.</p> <p>Le toner ne se fixe toujours pas bien sur le papier ?</p>	Contact l'assistance clientèle .	Le problème est résolu.

La densité d'impression est inégale.

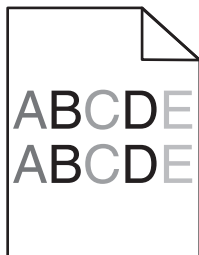

Action	Oui	Non
<p>Remplacez l'unité de traitement d'images ou le kit de traitement d'images, puis envoyez de nouveau le travail d'impression.</p> <p>Attention — Dommages potentiels : N'exposez pas l'unité de traitement d'images ou le kit de traitement d'images à la lumière directe pendant plus de 10 minutes. Une exposition prolongée à la lumière peut provoquer des problèmes de qualité d'impression.</p> <p>Attention — Dommages potentiels : Pour éviter tout dommage, ne touchez pas le dessous de l'unité de traitement d'images ou du kit de traitement d'images.</p> <p>La densité d'impression est-elle inégale ?</p>	<p>Contact l'assistance clientèle.</p>	<p>Le problème est résolu.</p>

Lignes ou traînées noires verticales

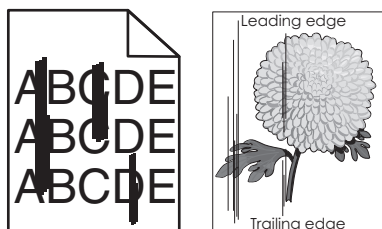

Action	Oui	Non
<p>Etape 1</p> <p>a En fonction de votre système d'exploitation, définissez le type, la texture et le grammage du papier à partir de la boîte de dialogue Préférences d'impression ou Imprimer.</p> <p>Remarques :</p> <ul style="list-style-type: none"> Assurez-vous que les paramètres correspondent au papier chargé dans le tiroir. Vous pouvez également modifier les paramètres à partir du panneau de commandes de l'imprimante. <p>b Relancez la tâche d'impression.</p> <p>Des lignes ou traînées noires verticales apparaissent-elles toujours sur les impressions ?</p>	<p>Passez à l'étape 2.</p>	<p>Le problème est résolu.</p>

Action	Oui	Non
<p>Etape 2</p> <p>a Chargez du papier provenant d'une nouvelle ramette.</p> <p>Remarque : Le papier a été exposé à un taux d'humidité élevé. Conservez le papier dans son emballage d'origine jusqu'à utilisation.</p> <p>b Relancez la tâche d'impression.</p> <p>Des lignes ou traînées noires verticales apparaissent-elles toujours sur les impressions ?</p>	Passez à l'étape 3.	Le problème est résolu.
<p>Etape 3</p> <p>a Retirez l'unité de traitement d'images ou le kit de traitement d'images, puis remettez-la/le en place.</p> <p>Attention — Dommages potentiels : N'exposez pas l'unité de traitement d'images ou le kit de traitement d'images à la lumière directe pendant plus de 10 minutes. Une exposition prolongée à la lumière peut provoquer des problèmes de qualité d'impression.</p> <p>Attention — Dommages potentiels : Pour éviter tout dommage, ne touchez pas le dessous de l'unité de traitement d'images ou du kit de traitement d'images.</p> <p>b Relancez la tâche d'impression.</p> <p>Des lignes ou traînées noires verticales apparaissent-elles toujours sur les impressions ?</p>	Passez à l'étape 4.	Le problème est résolu.
<p>Etape 4</p> <p>Remplacez l'unité de traitement d'images ou le kit de traitement d'images, puis envoyez de nouveau le travail d'impression.</p> <p>Des lignes ou traînées noires verticales apparaissent-elles toujours sur les impressions ?</p>	Contact l'assistance clientèle .	Le problème est résolu.

Lignes blanches verticales

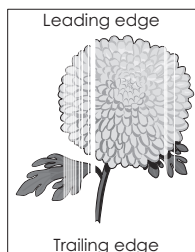

Action	Oui	Non
<p>Etape 1</p> <p>a En fonction de votre système d'exploitation, définissez le type et le grammage du papier à partir de la boîte de dialogue Préférences d'impression ou Imprimer.</p> <p>Remarques :</p> <ul style="list-style-type: none"> • Assurez-vous que les paramètres correspondent au papier chargé dans le tiroir. • Vous pouvez également modifier les paramètres à partir du panneau de commandes de l'imprimante. <p>b Relancez la tâche d'impression.</p> <p>Des lignes blanches verticales apparaissent-elles toujours sur les impressions ?</p>	Passez à l'étape 2.	Le problème est résolu.
<p>Etape 2</p> <p>Assurez-vous d'utiliser le type de papier recommandé.</p> <p>a Alimentez le tiroir ou chargeur avec du papier de type recommandé.</p> <p>b Relancez la tâche d'impression.</p> <p>Des lignes blanches verticales apparaissent-elles toujours sur les impressions ?</p>	Passez à l'étape 3.	Le problème est résolu.
<p>Etape 3</p> <p>a Retirez l'unité de traitement d'images ou le kit de traitement d'images, puis remettez-la/le en place.</p> <p>Attention — Dommages potentiels : N'exposez pas l'unité de traitement d'images ou le kit de traitement d'images à la lumière directe pendant plus de 10 minutes. Une exposition prolongée à la lumière pourrait altérer la qualité d'impression.</p> <p>Attention — Dommages potentiels : Pour éviter tout dommage, ne touchez pas le dessous de l'unité de traitement d'images ou du kit de traitement d'images.</p> <p>b Relancez la tâche d'impression.</p> <p>Des lignes blanches verticales apparaissent-elles toujours sur les impressions ?</p>	Passez à l'étape 4.	Le problème est résolu.
<p>Etape 4</p> <p>Remplacez l'unité de traitement d'images ou le kit de traitement d'images, puis envoyez de nouveau le travail d'impression.</p> <p>Des lignes blanches verticales apparaissent-elles toujours sur les impressions ?</p>	Contact l'assistance clientèle .	Le problème est résolu.

L'imprimante ne répond pas

Action	Oui	Non
<p>Etape 1 Branchez le câble d'alimentation à la prise de courant.</p> <p> ATTENTION—RISQUE DE BLESSURE : Pour éviter tout risque d'électrocution ou d'incendie, branchez le câble d'alimentation directement à une prise électrique répondant aux exigences requises et correctement mise à la terre, proche du produit et facile d'accès.</p> <p>L'imprimante répond-elle ?</p>	Le problème est résolu.	Passez à l'étape 2.
<p>Etape 2 Vérifiez que l'alimentation électrique n'est pas coupée par un interrupteur ou coupe-circuit ?</p> <p>L'alimentation électrique est-elle coupée par un interrupteur ou coupe-circuit ?</p>	Allumez l'interrupteur ou réinitialisez le coupe-circuit.	Passez à l'étape 3.
<p>Etape 3 Vérifiez que l'imprimante est sous tension.</p> <p>L'imprimante est-elle sous tension ?</p>	Passez à l'étape 4.	Mettez l'imprimante sous tension.
<p>Etape 4 Vérifiez si l'imprimante est en mode Veille ou Hibernation.</p> <p>L'imprimante est-elle en mode Veille ou Hibernation ?</p>	Appuyez sur la touche Marche/arrêt pour sortir l'imprimante de ce mode.	Passez à l'étape 5.
<p>Etape 5 Vérifiez si les câbles reliant l'imprimante et l'ordinateur sont insérés dans les ports appropriés.</p> <p>Les câbles sont-ils insérés dans les câbles appropriés ?</p>	Passez à l'étape 6.	Assurez-vous de faire correspondre les éléments suivants : <ul style="list-style-type: none"> • le câble USB et le port USB de l'imprimante, • le câble Ethernet et le port Ethernet de l'imprimante.
<p>Etape 6 Eteignez l'imprimante, réinstallez les options matérielles, puis rallumez l'imprimante. Pour plus d'informations, consultez la documentation fournie avec l'option.</p> <p>L'imprimante répond-elle ?</p>	Le problème est résolu.	Passez à l'étape 7.
<p>Etape 7 Installez le pilote d'impression approprié.</p> <p>L'imprimante répond-elle ?</p>	Le problème est résolu.	Passez à l'étape 8.

Action	Oui	Non
<p>Etape 8 Eteignez l'imprimante, attendez environ 10 secondes, puis rallumez-la.</p> <p>L'imprimante répond-elle ?</p>	Le problème est résolu.	Contact l'assistance clientèle .

Le travail est imprimé depuis un tiroir inapproprié ou sur un papier inadéquat

Action	Oui	Non
<p>Etape 1 a Assurez-vous d'imprimer sur un format de papier pris en charge. b Imprimez le document.</p> <p>Le travail est-il imprimé à partir du tiroir et sur le papier appropriés ?</p>	Le problème est résolu.	Passez à l'étape 2.
<p>Etape 2 a En fonction de votre système d'exploitation, définissez le format de papier à partir de la boîte de dialogue Préférences d'impression ou Imprimer.</p> <p>Remarques :</p> <ul style="list-style-type: none"> Assurez-vous que les paramètres correspondent au papier chargé dans le tiroir. vous pouvez également modifier les paramètres à partir du panneau de commandes de l'imprimante. <p>b Imprimez le document.</p> <p>Le travail est-il imprimé à partir du tiroir et sur le papier appropriés ?</p>	Le problème est résolu.	Passez à l'étape 3.
<p>Etape 3 a Vérifiez si les tiroirs ne sont pas chaînés. b Imprimez le document.</p> <p>Le travail est-il imprimé à partir du tiroir et sur le papier appropriés ?</p>	Le problème est résolu.	Contactez l'assistance clientèle .

Problèmes de qualité des couleurs

Réglage de l'intensité du toner

- 1 Sur l'écran d'accueil, appuyez sur **Paramètres** > **Imprimer** > **Qualité**.
- 2 Réglez l'intensité du toner.
- 3 Appliquez les modifications.

Modification des couleurs de vos impressions

- 1 A partir de l'écran d'accueil, appuyez sur **Paramètres > Imprimer > Qualité > Traitement avancé des images > Correction couleur > Manuelle.**
- 2 Dans le menu Traitement avancé des images, sélectionnez **Contenu de correction des couleurs.**
- 3 Choisissez les paramètres de conversion des couleurs appropriés.

Type d'objet	Tables de conversion des couleurs
Image RVB Texte RVB Graphiques RVB	<ul style="list-style-type: none"> • Vives : génère des couleurs plus vives et plus saturées et peut être appliqué à tous les formats de couleurs entrants. • Affichage sRVB : permet d'obtenir une impression dont les couleurs s'approchent de celles du moniteur de l'ordinateur. L'utilisation du toner noir est optimisée pour l'impression des photos. • Affichage-vrai noir : permet d'obtenir une impression dont les couleurs s'approchent de celles du moniteur de l'ordinateur. Ce paramètre utilise uniquement le toner noir pour créer des niveaux de gris neutres. • Vives sRVB : permet d'augmenter la saturation des couleurs pour la correction des couleurs d'affichage sRVB. L'utilisation du toner noir est optimisée pour les impressions de graphiques commerciaux. • Désactiver
Image CMJN Texte CMJN Graphiques CMJN	<ul style="list-style-type: none"> • CMJN US : applique la correction des couleurs pour tendre vers une impression couleur conforme à la norme SWOP (Specifications for Web Offset Publishing). • CMJN Euro : applique la correction des couleurs pour tendre vers une impression couleur conforme à la norme Euroscale. • CMJN vives : augmente la saturation des couleurs des paramètres de correction des couleurs CMJN. • Désactiver

questions les plus fréquentes sur l'impression couleur

Qu'est-ce que le modèle de couleurs RVB ?

Le modèle de couleurs RVB est une méthode qui décrit les couleurs en indiquant la quantité de rouge, de vert et de bleu utilisée pour produire une couleur donnée. Les couleurs rouge, verte et bleue peuvent être additionnées selon diverses proportions pour produire un large éventail de couleurs observées dans la nature. Les écrans d'ordinateur, les scanners et les appareils photo numériques utilisent cette méthode pour afficher les couleurs.

Qu'est-ce que le modèle de couleurs CMJN ?

Le modèle de couleurs CMJN est une méthode qui décrit les couleurs en indiquant la quantité de cyan, magenta, jaune et noir utilisée pour restituer une couleur donnée. Les encres ou toner cyan, magenta, jaune et noir peuvent être imprimés selon diverses proportions pour reproduire un large éventail de couleurs naturelles. Cette technique est utilisée pour créer les couleurs sur les presses d'imprimerie, les imprimantes à jet d'encre et les imprimantes laser couleur.

Comment une couleur est-elle spécifiée dans un document à imprimer ?

Des logiciels sont utilisés pour spécifier et modifier la couleur du document à l'aide des combinaisons de couleurs RVB ou CMJN. Pour plus d'informations, reportez-vous à la rubrique d'aide du programme logiciel.

Comment l'imprimante reconnaît-elle la couleur à imprimer ?

Lorsqu'un document est imprimé, des informations décrivant le type et la couleur de chaque objet sont envoyées à l'imprimante et traitées par les tables de conversion des couleurs. Chaque couleur est convertie en une quantité appropriée de toners cyan, magenta, jaune et noir afin de produire la couleur voulue. Les informations relatives à l'objet déterminent l'application des tables de conversion des couleurs. Il est possible, par exemple, d'appliquer une table de conversion des couleurs au texte et une autre à des photos.

Qu'est-ce que la correction manuelle des couleurs ?

Lorsque la correction manuelle des couleurs est activée, l'imprimante utilise les tables de conversion des couleurs sélectionnées par l'utilisateur pour traiter les objets. Les paramètres de correction manuelle des couleurs sont spécifiques au type d'objet imprimé (texte, graphique ou image). Ils dépendent également de la manière dont la couleur de l'objet est spécifiée dans le logiciel (combinaisons RVB ou CMJN). Pour appliquer manuellement une table de conversion des couleurs différente, consultez [« Modification des couleurs de vos impressions », page 106](#).

Si le logiciel ne spécifie pas les couleurs à l'aide des combinaisons RVB ou CMJN, la correction manuelle des couleurs est inutile. C'est également le cas lorsque le logiciel ou le système d'exploitation de l'ordinateur contrôle le réglage des couleurs. La plupart du temps, des couleurs préférées sont générées pour le document lorsque la Correction des couleurs est définie sur Auto.

Comment établir une concordance pour une couleur déterminée (notamment pour la couleur du logo d'une société) ?

Dans le menu Qualité, neuf types de jeux d'exemples couleur sont disponibles. Ils sont également disponibles à partir de la page Exemples de couleurs d'Embedded Web Server. La sélection d'un jeu d'exemples génère l'impression de plusieurs pages constituées de centaines de cases colorées. Chaque case contient une combinaison CMJN ou RVB, selon la table choisie. La couleur de chaque case est obtenue grâce au traitement de la combinaison CMJN ou RVB (indiquée dans la case) par la table de conversion des couleurs sélectionnée.

Vous pouvez identifier la case dont la couleur est la plus proche de celle que vous désirez obtenir en examinant les jeux d'exemples de couleurs. La combinaison de couleurs indiquée sur la case permet ensuite de modifier la couleur de l'objet dans le logiciel. Pour plus d'informations, reportez-vous à la rubrique d'aide du programme logiciel. La correction manuelle des couleurs peut s'avérer nécessaire pour utiliser la table de conversion des couleurs sélectionnée pour cet objet précis.

Le choix du jeu d'exemples de couleurs à utiliser pour un problème de correspondance de couleurs dépend des éléments suivants :

- Le paramètre de correction des couleurs sélectionné (Auto, Désactivée ou Manuelle)
- Le type d'objet imprimé (texte, graphique ou image)
- La manière dont la couleur de l'objet est spécifiée dans le logiciel (combinaisons RVB ou CMJN)

Si le logiciel ne spécifie pas les couleurs à l'aide de combinaisons RVB ou CMJN, les pages d'exemples de couleur sont inutiles. De plus, certains logiciels ajustent les combinaisons RVB ou CMJN spécifiées via la gestion des couleurs. Dans ce cas, il est possible que la couleur obtenue à l'impression ne corresponde pas exactement à la page d'exemples de couleurs.

L'impression présente une dominante de couleur.

Action	Non	Oui
<p>Réglez l'équilibre des couleurs.</p> <p>a Sur l'écran d'accueil, appuyez sur Paramètres > Imprimer > Qualité > Traitement avancé des images > Equilibre des couleurs.</p> <p>b Réglez le paramètre.</p> <p>c Relancez la tâche d'impression.</p> <p>L'impression présente-t-elle toujours une dominante de couleur ?</p>	Le problème est résolu.	Contact l'assistance clientèle.

Contactez l'assistance clientèle

Lorsque vous contactez le support client, soyez prêt à décrire le problème rencontré, le message d'erreur affiché sur le panneau de commandes de l'imprimante et les mesures de dépannage prises pour y apporter une solution.

Vous devrez également communiquer le modèle de l'imprimante ainsi que son numéro de série. Pour connaître ces informations, consultez l'étiquette figurant au dos de l'imprimante. Le numéro de série figure également sur la page des paramètres de menus.

Lexmark propose plusieurs pistes de solutions pour vous aider à résoudre vos problèmes d'impression. Consultez la page Lexmark <http://support.lexmark.com> et choisissez l'une des options suivantes :

bibliothèque technique	Vous pouvez parcourir notre bibliothèque de manuels, notre documentation d'assistance, nos pilotes et autres téléchargements pour résoudre les problèmes courants.
Adresse email	Envoyez un email à l'équipe de support de Lexmark en décrivant votre problème. Un technicien répondra à votre demande et vous proposera des pistes de solutions à votre problème.
Assistance en ligne	Vous pouvez discuter directement avec un technicien. Les techniciens pourront fournir leur assistance dans la recherche d'une solution au problème de votre imprimante ou se connecter directement à votre ordinateur et à distance via Internet, installer des mises à jour ou effectuer des tâches pour une utilisation optimale du produit Lexmark.

Le support téléphonique est également disponible. Aux Etats-Unis ou au Canada, appelez le 1-800-539-6275. Pour les autres pays ou régions, visitez le site Web à l'adresse <http://support.lexmark.com>.

Mise à niveau et migration

Matériel

Options internes disponibles

- Carte mémoire
 - DDR3 DIMM
 - Mémoire flash
 - Polices
 - Cartes d'applications
 - Formulaires et code à barres
 - PRESCRIRE
 - IPDS
- Port de solutions interne (ISP, Internal Solutions Port) Lexmark™
 - MarkNet™ N8360 (serveur d'impression sans fil 802.11 b/g/n/un fourni avec le module de solutions mobiles LEX-M06-001)
 - Carte parallèle IEEE 1284-B
 - Carte série RS-232C

Installation d'une carte mémoire

⚠ ATTENTION—RISQUE D'ELECTROCUTION : Pour éviter tout risque d'électrocution lorsque vous devez accéder à la carte contrôleur, ou installer du matériel en option ou des cartes mémoire alors que l'imprimante est déjà en service, mettez celle-ci hors tension et débranchez son câble d'alimentation de la prise électrique avant de poursuivre. Si d'autres périphériques sont connectés à l'imprimante, mettez-les également hors tension et débranchez tous les câbles reliés à l'imprimante.

1 Mettez l'imprimante hors tension, puis débranchez le cordon d'alimentation de la prise électrique.

2 Utilisez un tournevis à tête plate pour retirer le capot d'accès à la carte contrôleur.

Attention — Dommages potentiels : Les composants électroniques de la carte contrôleur sont très vulnérables à l'électricité statique. Touchez une partie métallique de l'imprimante avant de manipuler les composants ou les connecteurs de la carte contrôleur.

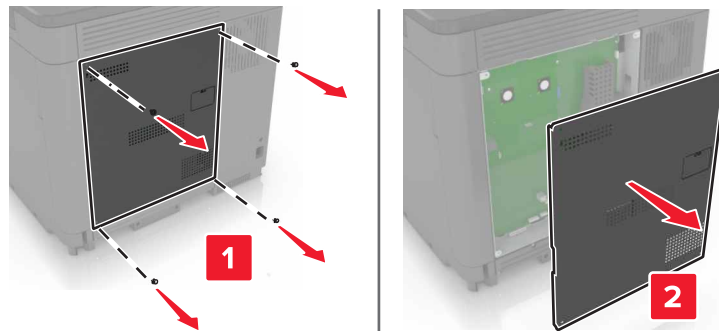

3 Déballez la carte mémoire.

Attention — Dommages potentiels : Evitez de toucher les points de connexion le long des bords de la carte.

4 Insérez la carte mémoire jusqu'à ce qu'elle s'enclenche.

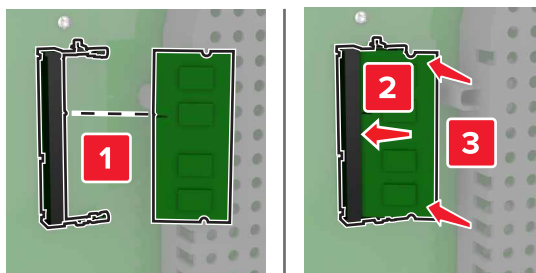

5 Refixez le capot.

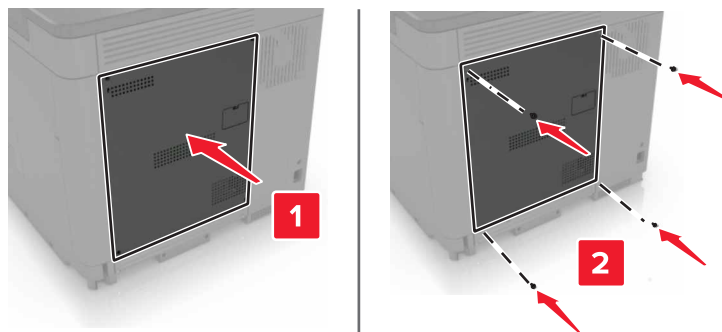

6 Branchez le câble d'alimentation à la prise électrique, puis mettez l'imprimante sous tension.

⚠ ATTENTION—RISQUE DE BLESSURE : Pour éviter tout risque d'incendie et de choc électrique, branchez le cordon d'alimentation à une prise électrique répondant aux exigences requises, correctement mise à la terre, proche du produit et facile d'accès.

Installation d'un port de solutions interne

⚠ ATTENTION—RISQUE D'ELECTROCUTION : Pour éviter tout risque d'électrocution lorsque vous devez accéder à la carte contrôleur, ou installer du matériel en option ou des cartes mémoire alors que l'imprimante est déjà en service, mettez celle-ci hors tension et débranchez son câble d'alimentation de la prise électrique avant de poursuivre. Si d'autres périphériques sont connectés à l'imprimante, mettez-les également hors tension et débranchez tous les câbles reliés à l'imprimante.

1 Mettez l'imprimante hors tension, puis débranchez le cordon d'alimentation de la prise électrique.

2 Utilisez un tournevis à tête plate pour retirer le capot d'accès à la carte contrôleur.

Attention — Dommages potentiels : Les composants électroniques de la carte contrôleur sont très vulnérables à l'électricité statique. Touchez une partie métallique de l'imprimante avant de manipuler les composants ou les connecteurs de la carte contrôleur.

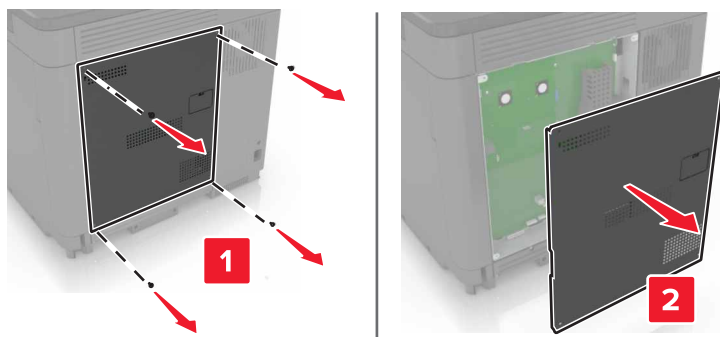

3 Déballez le kit de port de solutions interne (ISP, internal solutions port).

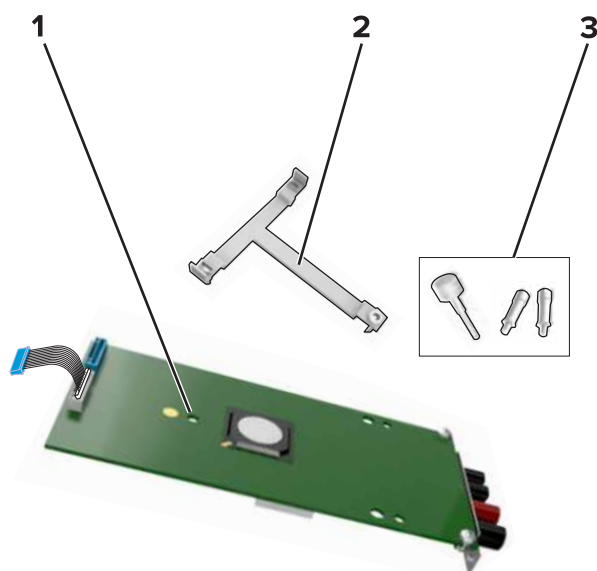

1	ISP
2	Support de montage
3	Vis à ailettes

4 Si nécessaire, retirez le disque dur de l'imprimante.

5 Insérez le support dans la carte jusqu'à ce qu'il s'enclenche.

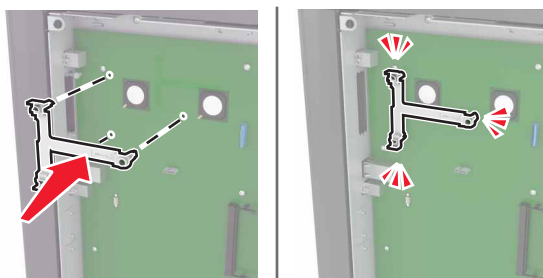

6 Fixez le port ISP au support.

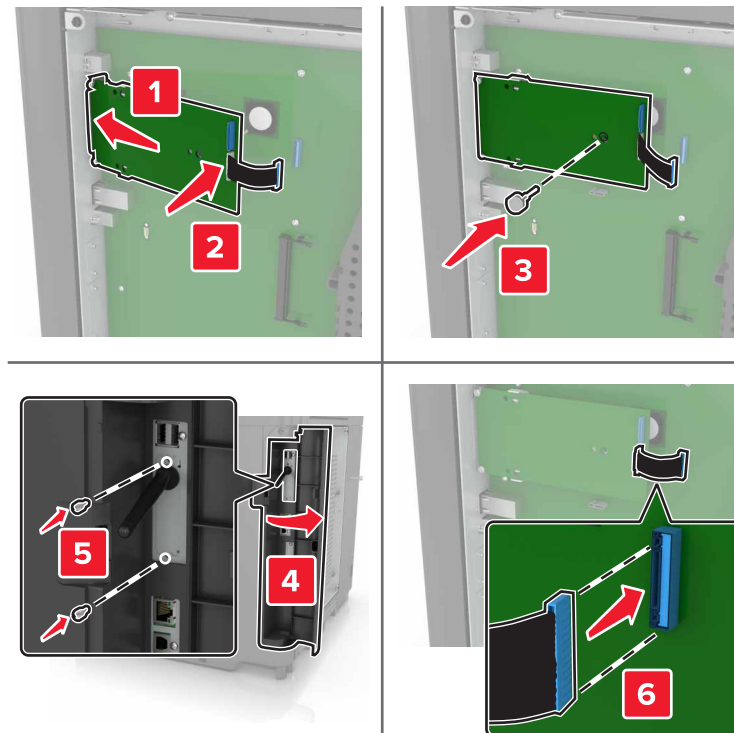

7 Si nécessaire, fixez le disque dur au port ISP.

a Retirez le support du disque dur.

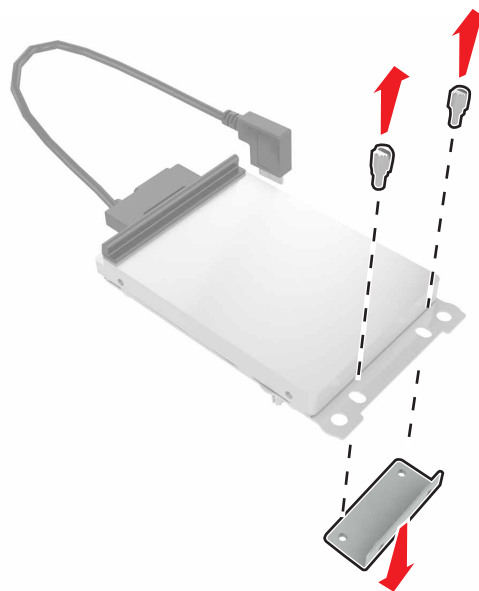

b Connectez le disque dur au port ISP.

Attention — Dommages potentiels : Ne touchez pas au centre du disque dur et n'y appuyez pas dessus.

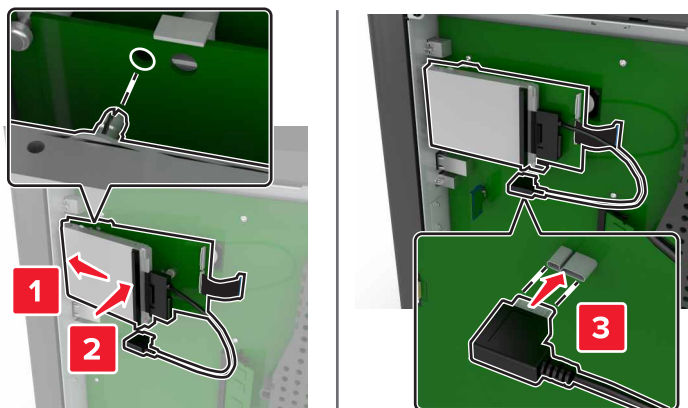

8 Refixez le capot.

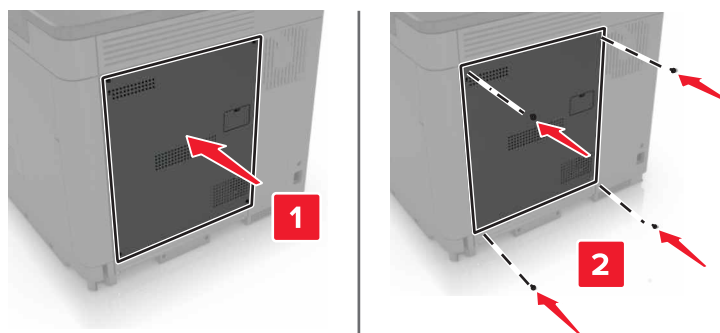

9 Branchez le câble d'alimentation à la prise électrique, puis mettez l'imprimante sous tension.

ATTENTION—RISQUE DE BLESSURE : Pour éviter tout risque d'électrocution ou d'incendie, branchez le câble d'alimentation directement à une prise électrique répondant aux exigences requises et correctement mise à la terre, proche du produit et facile d'accès.

Installation d'une carte en option

ATTENTION—RISQUE D'ELECTROCUTION : Pour éviter tout risque d'électrocution lorsque vous devez accéder à la carte contrôleur, ou installer du matériel en option ou des cartes mémoire alors que l'imprimante est déjà en service, mettez celle-ci hors tension et débranchez son câble d'alimentation de la prise électrique avant de poursuivre. Si d'autres périphériques sont connectés à l'imprimante, mettez-les également hors tension et débranchez tous les câbles reliés à l'imprimante.

1 Mettez l'imprimante hors tension, puis débranchez le cordon d'alimentation de la prise électrique.

2 Utilisez un tournevis à tête plate pour retirer le capot d'accès à la carte contrôleur.

Attention — Dommages potentiels : Les composants électroniques de la carte contrôleur sont très vulnérables à l'électricité statique. Touchez une partie métallique de l'imprimante avant de manipuler les composants et les connecteurs.

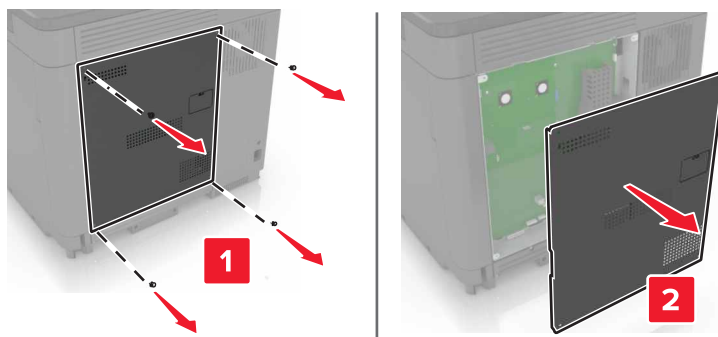

3 Déballez la carte en option.

Attention – Dommages potentiels : Evitez de toucher les points de connexion le long des bords de la carte.

4 Mettez la carte en place en appuyant fermement.

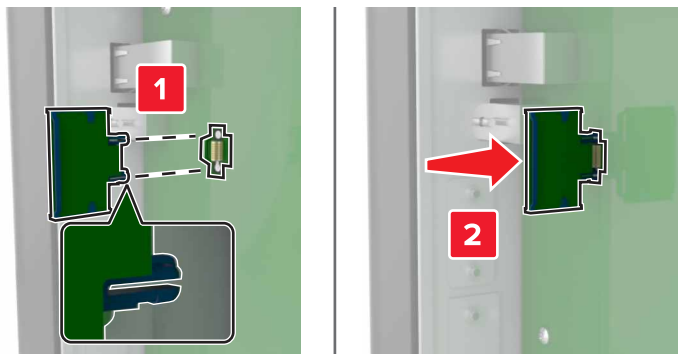

Remarque : Le connecteur de la carte doit être en contact et aligné avec la carte contrôleur sur toute sa longueur.

Attention – Dommages potentiels : Une installation incorrecte de la carte peut entraîner des dégâts pour la carte et la carte contrôleur.

5 Refixez le capot.

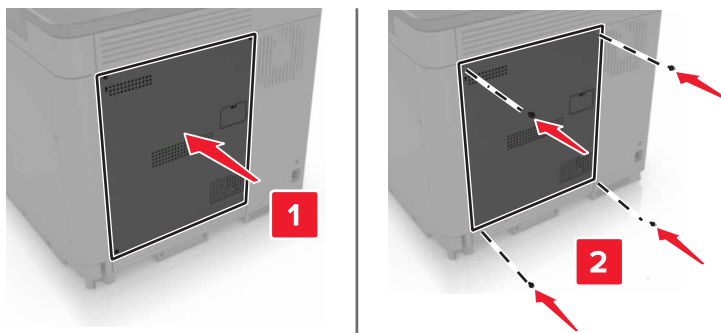

6 Branchez le câble d'alimentation à la prise électrique, puis mettez l'imprimante sous tension.

ATTENTION—RISQUE DE BLESSURE : Pour éviter tout risque d'incendie et de choc électrique, branchez le cordon d'alimentation à une prise électrique répondant aux exigences requises, correctement mise à la terre, proche du produit et facile d'accès.

Installation d'un disque dur sur l'imprimante

ATTENTION—RISQUE D'ELECTROCUTION : Pour éviter tout risque d'électrocution lorsque vous devez accéder à la carte contrôleur, ou installer du matériel en option ou des cartes mémoire alors que l'imprimante est déjà en service, mettez celle-ci hors tension et débranchez son câble d'alimentation de la prise électrique avant de poursuivre. Si d'autres périphériques sont connectés à l'imprimante, mettez-les également hors tension et débranchez tous les câbles reliés à l'imprimante.

- 1 Mettez l'imprimante hors tension, puis débranchez le cordon d'alimentation de la prise électrique.
- 2 Utilisez un tournevis à tête plate pour retirer le capot d'accès à la carte contrôleur.

Attention — Dommages potentiels : Les composants électroniques de la carte contrôleur sont très vulnérables à l'électricité statique. Touchez une partie métallique de l'imprimante avant de manipuler les composants ou les connecteurs de la carte contrôleur.

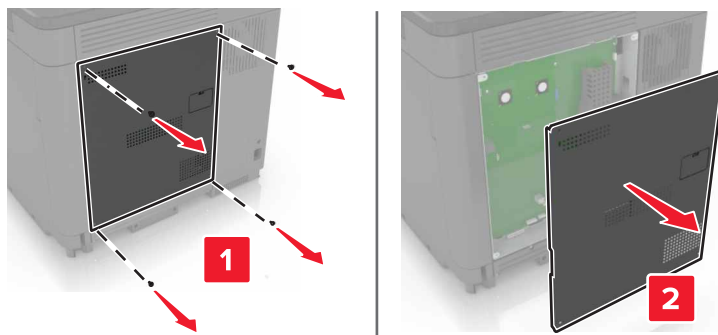

- 3 Sortez le disque dur de son emballage.
- 4 Fixez le disque dur à la carte contrôleur.

Attention — Dommages potentiels : Ne touchez pas au centre du disque dur et n'y appuyez pas dessus.

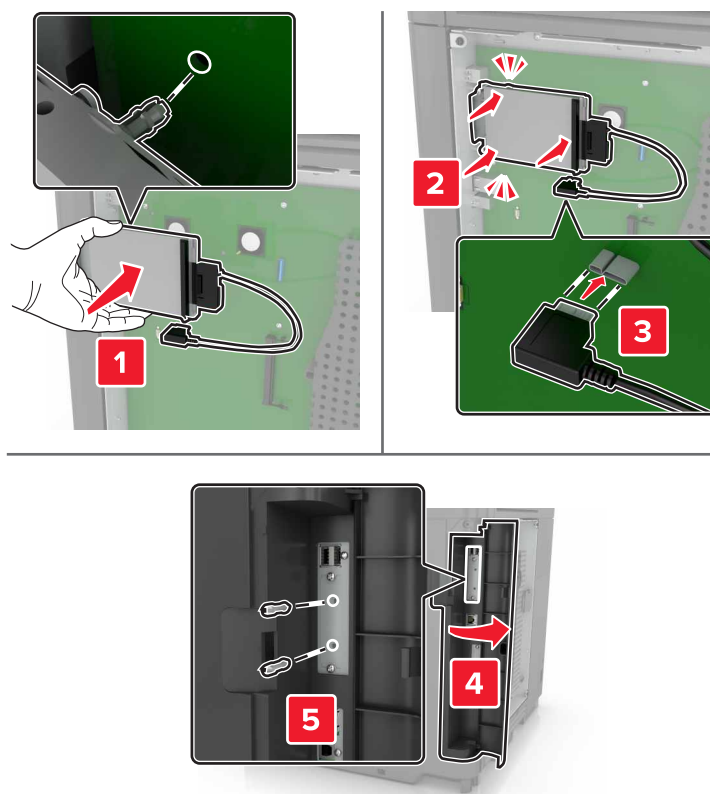

Si un port ISP (Internal Solutions Port) est installé, procédez comme suit :

- a** Retirez le support du disque dur.

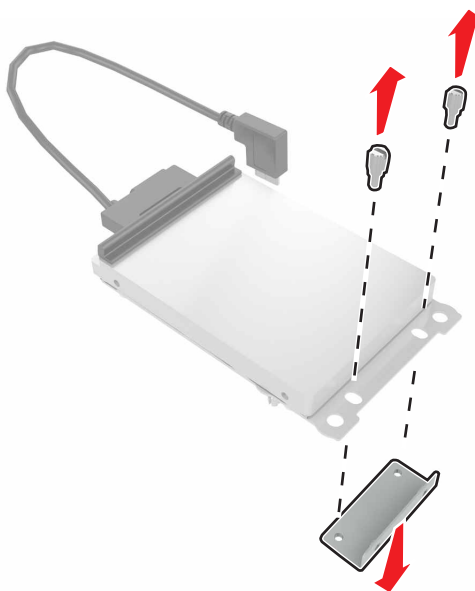

b Fixez le disque dur au port ISP.

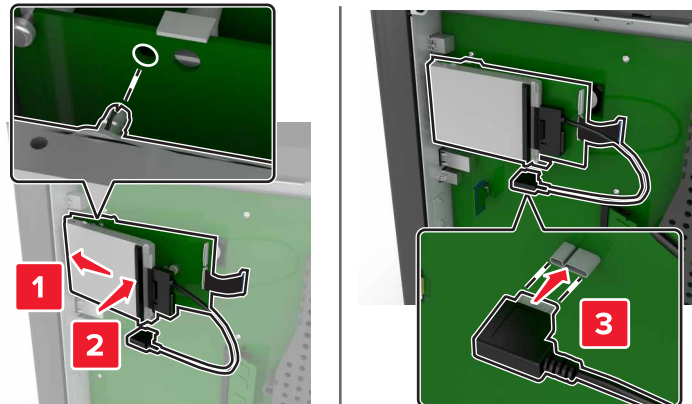

5 Refixez le capot.

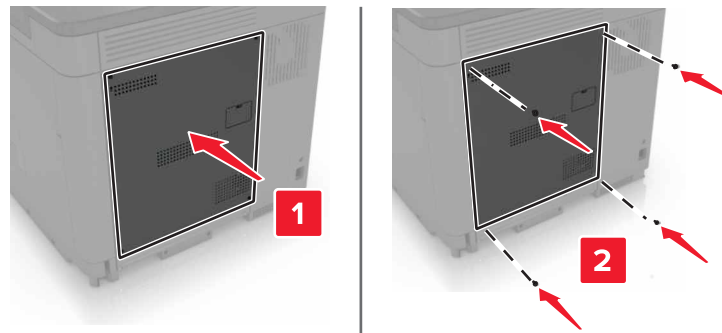

6 Branchez le câble d'alimentation à la prise électrique, puis mettez l'imprimante sous tension.

⚠ ATTENTION—RISQUE DE BLESSURE : Pour éviter tout risque d'incendie et de choc électrique, branchez le cordon d'alimentation à une prise électrique répondant aux exigences requises, correctement mise à la terre, proche du produit et facile d'accès.

Installation des tiroirs optionnels

⚠ ATTENTION—RISQUE D'ELECTROCUTION : Pour éviter tout risque d'électrocution lorsque vous devez accéder à la carte contrôleur, ou installer du matériel en option ou des cartes mémoire alors que l'imprimante est déjà en service, mettez celle-ci hors tension et débranchez son câble d'alimentation de la prise électrique avant de poursuivre. Si d'autres périphériques sont connectés à l'imprimante, mettez-les également hors tension et débranchez tous les câbles reliés à l'imprimante.

⚠ ATTENTION—RISQUE DE BASCULEMENT : pour installer une ou plusieurs options sur votre imprimante ou votre MFP, vous aurez peut-être besoin d'un support à roulettes, d'un meuble ou d'un autre système prévu pour stabiliser la machine et éviter les blessures. Pour plus d'informations sur les configurations possibles, consultez le site www.lexmark.com/multifunctionprinters.

- 1** Eteignez l'imprimante.
- 2** Débranchez le câble d'alimentation de la prise électrique, puis de l'imprimante.
- 3** Déballez le tiroir optionnel, puis retirez tous les matériaux d'emballage.

4 Soulevez l'imprimante à l'aide des poignées latérales et arrière.

ATTENTION—RISQUE DE BLESSURE : l'imprimante pèse plus de 18 kg. L'intervention d'au moins deux personnes est donc nécessaire pour la soulever sans risque.

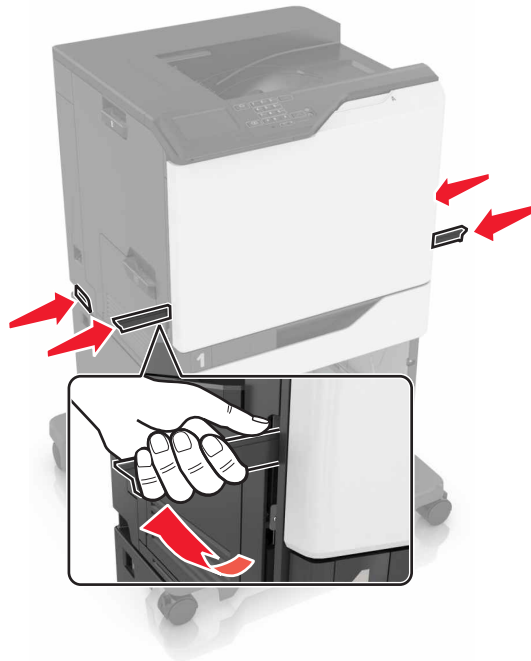

Remarque : Si des tiroirs optionnels sont déjà installés, déverrouillez-les sur l'imprimante avant de la soulever. N'essayez pas de soulever l'imprimante et les tiroirs en même temps.

5 Aligned l'imprimante avec le tiroir optionnel, puis abaissez l'imprimante jusqu'à ce qu'elle s'enclenche.

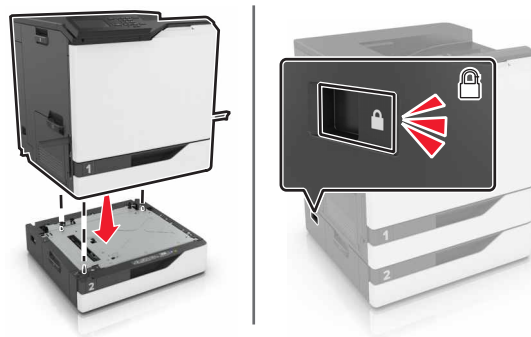

6 Branchez le cordon d'alimentation sur l'imprimante, puis sur une prise électrique.

ATTENTION—RISQUE DE BLESSURE : Pour éviter tout risque d'incendie et de choc électrique, branchez le cordon d'alimentation à une prise électrique répondant aux exigences requises, correctement mise à la terre, proche du produit et facile d'accès.

7 Mettez l'imprimante sous tension.

Il peut être nécessaire d'ajouter le tiroir manuellement dans le pilote d'imprimante afin de le rendre disponible pour les travaux d'impression. Pour plus d'informations, reportez-vous à la section [« Ajout d'options disponibles dans le pilote d'impression », page 121.](#)

Lors de l'installation de plusieurs options matérielles, suivez cet ordre d'installation.

- Socle à roulettes
- Bac 2 200 feuilles en option
- Bac 550 feuilles en option
- Imprimante
- Unité de finition d'agrafage

Installation de l'unité de finition d'agrafage

- 1 Eteignez l'imprimante.
- 2 Ouvrez la porte A.

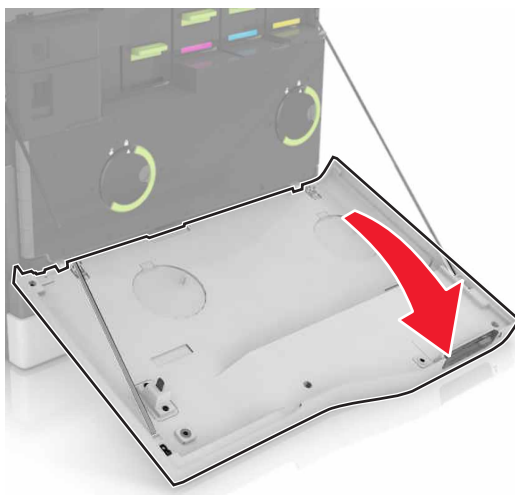

- 3 Retirez le presse-papier.

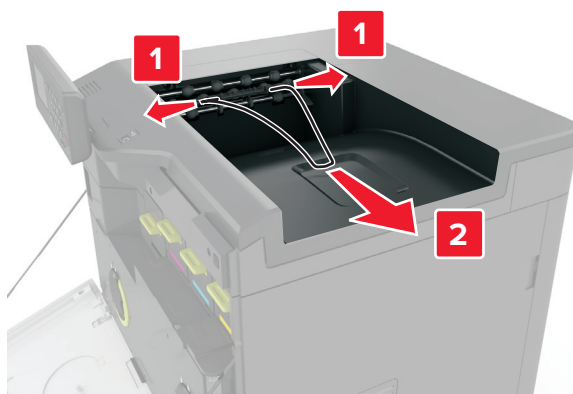

4 Retirez le réceptacle standard.



5 Déballez l'unité de finition d'agrafage, puis retirez tous les matériaux d'emballage.

6 Insérez l'unité de finition d'agrafage jusqu'à ce qu'elle s'enclenche.

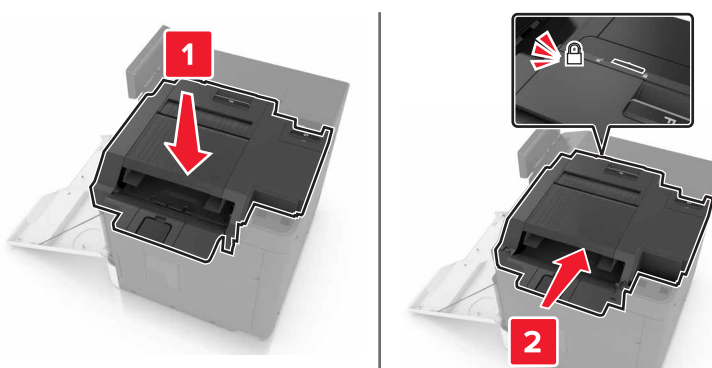

7 Insérez le cache de l'unité de finition.

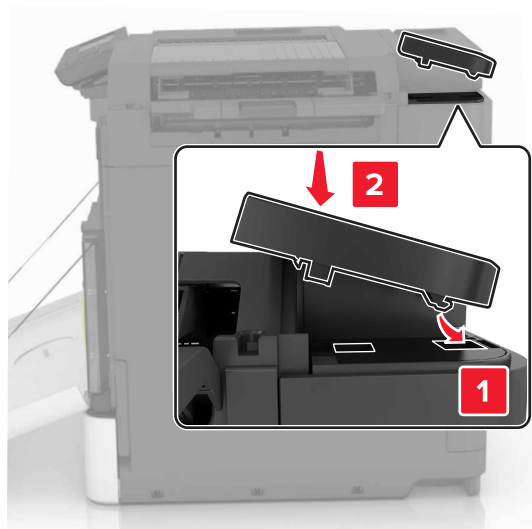

8 Fermez la porte A.

9 Mettez l'imprimante sous tension.

Logiciel

Installation du logiciel de l'imprimante

- 1 Obtenez une copie du programme d'installation du logiciel.
- 2 Lancez le programme d'installation et suivez les instructions qui s'affichent sur l'écran de l'ordinateur.
- 3 Pour les utilisateurs Macintosh, ajoutez l'imprimante.

Remarque : L'adresse IP de l'imprimante figure dans la section TCP/IP du menu Réseau/Ports.

Ajout d'options disponibles dans le pilote d'impression

Pour les utilisateurs Windows

- 1 Ouvrez le dossier Imprimantes.
- 2 Sélectionnez l'imprimante que vous souhaitez mettre à jour, puis effectuez l'une des opérations suivantes :
 - Sous Windows 7 ou version ultérieure, sélectionnez **Propriétés de l'imprimante**.
 - Pour les versions antérieures, sélectionnez **Propriétés**.
- 3 Accédez à l'onglet Configuration, puis cliquez sur **Mettre à jour - Interroger l'imprimante**.
- 4 Appliquez les modifications.

Pour les utilisateurs Macintosh

- 1 Dans Préférences système du menu Pomme, naviguez jusqu'à votre imprimante, puis sélectionnez **Options et consommables**.
- 2 Accédez à la liste des options matérielles, puis ajoutez les options installées.
- 3 Appliquez les modifications.

Microcode

Exportation ou importation d'un fichier de configuration

Vous pouvez exporter les paramètres de configuration dans un fichier texte, que vous pouvez ensuite importer pour appliquer ces paramètres à d'autres imprimantes.

- 1 Ouvrez un navigateur Web, puis saisissez l'adresse IP de l'imprimante dans le champ d'adresse.

Remarques :

- L'adresse IP de l'imprimante est affichée sur l'écran d'accueil. L'adresse IP apparaît sous la forme de quatre séries de chiffres séparées par des points, par exemple 123.123.123.123.
- Si vous utilisez un serveur proxy, désactivez-le temporairement pour charger correctement la page Web.

- 2 Exportez ou importez un fichier de configuration pour une ou plusieurs applications.

Pour une application

- a** Dans Embedded Web Server, cliquez sur **Applications** > sélectionnez l'application de votre choix > **Configurer**.
- b** Cliquez sur **Exporter** ou sur **Importer**.

Pour plusieurs applications

- a** Dans Embedded Web Server, cliquez sur **Exporter la configuration** ou sur **Importer la configuration**.
- b** Suivez les instructions à l'écran.

Mise à jour du microcode

Certaines applications nécessitent que le microcode du périphérique soit à un niveau minimal pour fonctionner correctement.

Pour plus d'informations sur la mise à jour du microcode du périphérique, contactez votre représentant Lexmark.

- 1** Dans Embedded Web Server, cliquez sur **Paramètres** > **Périphérique** > **Mettre à jour le microcode**.
- 2** Parcourez les fichiers pour accéder au fichier flash approprié :
- 3** Appliquez les modifications.

Avis

Informations produit

Nom du produit :

Lexmark CS820de, CS820dte, CS820dtfe

Type de machine :

5063

Modèle(s) :

530, 571

Note d'édition

Janvier 2016

Le paragraphe suivant ne s'applique pas aux pays dans lesquels lesdites clauses ne sont pas conformes à la législation en vigueur : LEXMARK INTERNATIONAL, INC. FOURNIT CETTE PUBLICATION "TELLE QUELLE", SANS GARANTIE D'AUCUNE SORTE, EXPLICITE OU IMPLICITE, Y COMPRIS, MAIS SANS SE LIMITER AUX GARANTIES IMPLICITES DE COMMERCIALITE OU DE CONFORMITE A UN USAGE SPECIFIQUE. Certains Etats n'admettent pas la renonciation aux garanties explicites ou implicites pour certaines transactions ; c'est pourquoi il se peut que cette déclaration ne vous concerne pas.

Cette publication peut contenir des imprécisions techniques ou des erreurs typographiques. Des modifications sont périodiquement apportées aux informations contenues dans ce document ; ces modifications seront intégrées dans les éditions ultérieures. Des améliorations ou modifications des produits ou programmes décrits dans cette publication peuvent intervenir à tout moment.

Dans la présente publication, les références à des produits, programmes ou services n'impliquent nullement la volonté du fabricant de les rendre disponibles dans tous les pays où celui-ci exerce une activité. Toute référence à un produit, programme ou service n'affirme ou n'implique nullement que seul ce produit, programme ou service puisse être utilisé. Tout produit, programme ou service équivalent par ses fonctions, n'enfreignant pas les droits de propriété intellectuelle, peut être utilisé à la place. L'évaluation et la vérification du fonctionnement en association avec d'autres produits, programmes ou services, à l'exception de ceux expressément désignés par le fabricant, se font aux seuls risques de l'utilisateur.

Pour contacter l'assistance technique de Lexmark, consultez la page <http://support.lexmark.com>.

Pour obtenir des informations sur les consommables et les téléchargements, visitez le site www.lexmark.com.

© 2016 Lexmark International, Inc.

Tous droits réservés.

GOVERNMENT END USERS

The Software Program and any related documentation are "Commercial Items," as that term is defined in 48 C.F.R. 2.101, "Computer Software" and "Commercial Computer Software Documentation," as such terms are used in 48 C.F.R. 12.212 or 48 C.F.R. 227.7202, as applicable. Consistent with 48 C.F.R. 12.212 or 48 C.F.R.

227.7202-1 through 227.7207-4, as applicable, the Commercial Computer Software and Commercial Software Documentation are licensed to the U.S. Government end users (a) only as Commercial Items and (b) with only those rights as are granted to all other end users pursuant to the terms and conditions herein.

Marques commerciales

Lexmark et le logo Lexmark sont des marques déposées de Lexmark International, Inc. aux Etats-Unis et dans d'autres pays.

Mac et le logo Mac sont des marques d'Apple Inc., déposées aux Etats-Unis et dans d'autres pays.

Microsoft et Windows sont des marques déposées ou des marques commerciales du groupe Microsoft aux Etats-Unis et dans d'autres pays.

PCL® est une marque déposée de Hewlett-Packard Company. PCL désigne un ensemble de commandes d'imprimante (langage) et de fonctions inclus dans les produits d'imprimante de Hewlett-Packard Company. Cette imprimante est conçue pour être compatible avec le langage PCL. Cela signifie qu'elle reconnaît les commandes PCL utilisées dans divers programmes et que l'imprimante émule les fonctions correspondant à ces commandes.

PostScript est une marque déposée d'Adobe Systems Incorporated, aux Etats-Unis et dans d'autres pays.

Les marques ci-dessous sont des marques ou des marques déposées des sociétés correspondantes :

Albertus	The Monotype Corporation plc
Antique Olive	Monsieur Marcel OLIVE
Apple-Chancery	Apple Computer, Inc.
Arial	The Monotype Corporation plc
CG Times	Produit d'Agfa Corporation basé sur Times New Roman sous licence The Monotype Corporation plc
Chicago	Apple Computer, Inc.
Clarendon	Linotype-Hell AG et/ou ses filiales
Eurostile	Nebiolo
Geneva	Apple Computer, Inc.
Gillsans	The Monotype Corporation plc
Helvetica	Linotype-Hell AG et/ou ses filiales
Hoefler	Jonathan Hoefler Type Foundry
ITC Avant Garde Gothic	International Typeface Corporation
ITC Bookman	International Typeface Corporation
ITC Mona Lisa	International Typeface Corporation
ITC Zapf Chancery	International Typeface Corporation
Joanna	The Monotype Corporation plc
Marigold	Arthur Baker
Monaco	Apple Computer, Inc.
New York	Apple Computer, Inc.

Oxford	Arthur Baker
Palatino	Linotype-Hell AG et/ou ses filiales
Stempel Garamond	Linotype-Hell AG et/ou ses filiales
Taffy	Agfa Corporation
Times New Roman	The Monotype Corporation plc
Univers	Linotype-Hell AG et/ou ses filiales

Les autres marques commerciales sont la propriété de leurs détenteurs respectifs.

AirPrint et le logo AirPrint sont des marques déposées d'Apple, Inc.

Avis relatifs à l'accord de licence

Tous les avis relatifs à l'accord de licence correspondant à ce produit peuvent être consultés à partir du répertoire racine du CD du logiciel d'installation.

Niveaux d'émission sonore

Les mesures suivantes ont été effectuées conformément à la norme ISO 7779 et exprimées conformément à la norme ISO 9296.

Remarque : Il est possible que certains modes ne s'appliquent pas à votre produit.

Pression sonore à un mètre en moyenne, dBA	
Impression	56 (recto) ; 57 (recto verso)
Prêt	14

Les valeurs peuvent être modifiées. Pour les valeurs actuelles, accédez au site www.lexmark.com.

Avis relatif à l'électricité statique



Ce symbole identifie les pièces sensibles à l'électricité statique. Ne touchez pas les zones à proximité de ces symboles sans avoir d'abord touché une surface métallique à distance de ceux-ci.

Informations de température

Température ambiante de fonctionnement	10 à 32,2 °C (50 à 90 °F)
Température de transport	-10 à 40 °C (14 à 104 °F)
Température de stockage et humidité relative	-10 à 40 °C (14 à 104 °F)

8 à 80 % d'humidité relative

Avis relatif à l'utilisation du laser

Cette imprimante est certifiée conforme aux exigences de la réglementation des Etats-Unis relative aux produits laser de classe I (1) (DHHS 21 CFR, Chapitre I, Sous-chapitre J). Pour les autres pays, elle est certifiée conforme aux exigences des normes CEI 60825-1 relatives aux produits laser de classe I.

Les produits laser de Classe I ne sont pas considérés comme dangereux. L'imprimante contient un dispositif laser AlGaAs (arséniure de gallium-aluminium) de classe IIIb (3b) d'une puissance nominale de 20 milliwatts fonctionnant dans la plage de longueurs d'onde allant de 755 à 800 nanomètres et scellé dans un compartiment de têtes d'impression non réparable. Le système laser ainsi que l'imprimante ont été conçus de manière à ce que personne ne soit jamais exposé à des radiations laser dépassant le niveau de classe I dans le cadre d'un fonctionnement normal, de l'entretien par l'utilisateur ou de la maintenance.

Etiquette d'avis relatif à l'utilisation de laser

L'étiquette d'avis relatif à l'utilisation de laser suivante doit apparaître sur l'imprimante comme indiqué :

DANGER - Invisible laser radiation when cartridges are removed and interlock defeated. Avoid exposure to laser beam.
 PERIGO - Radiação a laser invisível será liberada se os cartuchos forem removidos e o lacre rompido. Evite a exposição aos feixes de laser.
 Opasnost - Nevidljivo lasersko zračenje kada su kasete uklonjene i poništena sigurnosna veza. Izbjegavati izlaganje zracima.
 NEBEZPEČÍ - Když jsou vyjmuty kazety a je odblokována pojistka, ze zařízení je vysíláno neviditelné laserové záření. Nevystavujte se působení laserového paprsku.
 FARE - Usynlig laserstråling, når patroner fjernes, og spærreanordningen er slået fra. Undgå at blive udsat for laserstrålen.
 GEVAAR - Onzichtbare laserstraling wanneer cartridges worden verwijderd en een vergrendeling wordt genegeerd. Voorkom blootstelling aan de laser.
 DANGER - Rayonnements laser invisibles lors du retrait des cartouches et du déverrouillage des loquets. Éviter toute exposition au rayon laser.
 VAARA - Näkymätöntä lasersäteilyä on varottava, kun värikasetit on poistettu ja lukitus on auki. Vältä lasersäteelle altistumista.
 GEFAHR - Unsichtbare Laserstrahlung beim Herausnehmen von Druckkassetten und offener Sicherheitssperre. Laserstrahl meiden.
 ΚΙΝΔΥΝΟΣ - Εκλυση αόρατης ακτινοβολίας laser κατά την αφαίρεση των κασετών και την απασφάλιση της μανδάλωσης. Αποφεύγετε την έκθεση στην ακτινοβολία laser.
 VESZÉLY - Nem látható lézersugárzás fordulhat elő a patronok eltávolításakor és a zárószervezet felbontásakor. Kerülje a lézersugárnak való kitettséget.
 PERICOLO - Emissione di radiazioni laser invisibili durante la rimozione delle cartucce e del blocco. Evitare l'esposizione al raggio laser.
 FARE - Usynlig laserstråling når kassetten tas ut og sperren er satt ut av spill. Unngå eksponering for laserstrålen.
 NIEBEZPIECZEŃSTWO - niewidzialne promieniowanie laserowe podczas usuwania kaset i blokady. Należy unikać naświetlenia promieniem lasera.
 ОПАСНО! Невидимое лазерное излучение при извлеченных картриджах и снятии блокировки. Избегайте воздействия лазерных лучей.
 Pozor - Nebezpečnost neviditeľného laserového žiarenia pri odobratých kazetách a odblokovanej poistke. Nevystavujte sa lúčom.
 PELIGRO: Se producen radiaciones láser invisibles al extraer los cartuchos con el interbloqueo desactivado. Evite la exposición al haz de láser.
 FARA - Osynlig laserstråling när patroner tas ur och spärrmekanismen är upphävd. Undvik exponering för laserstrålen.
 危険 - 当移除碳粉盒及互锁失效时会产生看不见的激光辐射, 请避免暴露在激光光束下。
 危険 - 移除碳粉匣與安全連續開關失效時會產生看不見的雷射輻射。請避免暴露在雷射光束下。
 危険 - カートリッジが取り外され、内部ロックが無効になると、見えないレーザー光が放射されます。このレーザー光に当たらないようにしてください。

Index

A

- à partir du panneau de commandes 12
- activation du port USB 79
- affichage des icônes sur l'écran d'accueil 16
- ajout des options internes
 - pilote d'imprimante 121
- ajout des options matérielles
 - pilote d'imprimante 121
- annulation d'un travail d'impression
 - à partir de l'ordinateur 25
 - depuis le panneau de commandes de l'imprimante 25
- annulation du chaînage des tiroirs 21
- apparition de lignes blanches 102
- apparition de lignes blanches verticales 102
- apparition de lignes ou traînées noires verticales sur les impressions 101
- assistance clientèle
 - contact 108
- avis 125, 126

B

- barrette microcode 109
- bourrage agrafes, élimination
 - porte G 75
- bourrage d'agrafes derrière la porte G 75
- bourrage papier dans le bac de l'unité de finition 74
- bourrage papier dans le chargeur multifonction 68
- bourrage papier dans le réceptacle standard 69
- bourrage papier dans les tiroirs 67
- bourrage papier derrière la porte B 70
- bourrage papier, élimination
 - bac de l'unité de finition 74
 - chargeur multifonction 68

- dispositif recto verso 70
- réceptacle standard 69
- tiroirs 67
- unité de fusion 70
- bourrage, élimination
 - bac de l'unité de finition 74
 - cartouche d'agrafes 75
 - chargeur multifonction 68
 - dispositif recto verso 70
 - réceptacle standard 69
 - tiroirs 67
 - unité de fusion 70
- bourrages
 - localisation des zones de bourrage 66
 - réduction des risques 65
 - zones 66
- bourrages papier
 - réduction des risques 65
- bouteille de récupération de toner
 - commande 33
 - remplacement 46
- boutons de l'écran d'accueil
 - utilisation 13
- bristol
 - chargement 20

C

- câbles
 - Ethernet 11
 - USB 11
- carte d'interface parallèle
 - dépannage 81
- carte d'interface série
 - dépannage 81
- carte en option
 - installation 113
- carte mémoire 109
 - installation 109
- cartouche d'agrafes
 - remplacement 58
- cartouche de toner
 - remplacement 45
- cartouches d'agrafes
 - commande 33
- cartouches de toner
 - commande 32
- recyclage 63
- chargement
 - bristol 20
 - transparents 20
- chargement d'enveloppes
 - chargeur multifonction 20
- chargement de papier
 - chargeur multifonction 20
- chargement des tiroirs 18
- chargeur multifonction
 - chargement 20
- chiffrement du disque dur de l'imprimante 27
- choix d'un emplacement pour l'imprimante 9
- commande
 - cartouches de toner 32
 - photoconducteur 33
 - unité de développement 33
 - unités de traitement d'images 33
- commande de fournitures
 - bouteille de récupération de toner 33
 - cartouches d'agrafes 33
- configuration
 - notifications de fournitures, cartouche de toner 34
 - notifications de fournitures, kit de maintenance 34
 - notifications de fournitures, unité d'image 34
- configuration de l'impression
 - série 30
- configuration des notifications d'alimentation 34
- configuration des paramètres de port 30
- configuration du mode Hibernation 62
- configuration du mode Veille 62
- configurations des imprimantes 10
- connexion à un réseau sans fil
 - utilisation de la méthode Bouton de commande 29
 - utilisation de la méthode PIN 29

connexion des câbles 11
 consignes de sécurité 5, 6, 7
 contacter l'assistance
 clientèle 108
 Contenu de correction des
 couleurs 106
 Correction des couleurs
 manuelle 106
 correction manuelle des
 couleurs
 application 106
 courroie de transfert
 remplacement 47

D

déclaration relative à la
 volatilité 27
 définition du format de papier 18
 définition du format de papier
 Universel 18
 définition du type de papier 18
 densité d'impression inégale 101
 dépannage
 contacter l'assistance
 clientèle 108
 impossible d'ouvrir Embedded
 Web Server 78
 l'imprimante ne répond pas 104
 questions les plus fréquentes
 sur l'impression couleur 106
 dépannage, impression
 bourrages papier fréquents 84
 enveloppe collée pendant
 l'impression 82
 impression depuis un tiroir
 inapproprié 105
 impression lente 86
 impression sur du papier
 inapproprié 105
 l'impression assemblée ne
 fonctionne pas 82
 la fonction de chaînage des
 tiroirs ne fonctionne pas 83
 les documents confidentiels et
 suspendus ne s'impriment
 pas 85
 les pages bloquées ne sont pas
 réimprimées 84
 les travaux d'impression ne
 s'impriment pas 86
 marges incorrectes sur les
 impressions 94

papier recourbé 83
 dépannage, qualité d'impression
 apparition de lignes ou traînées
 noires verticales sur les
 impressions 101
 caractères inégaux ou
 irréguliers 94
 densité d'impression
 inégale 101
 effacement du toner 100
 fond gris 90
 images noires ou de couleur
 unie 98
 images ou textes coupés 99
 images rémanentes sur les
 impressions 89
 impression claire 95
 impression déformée 97
 impression inclinée sur la
 page 97
 impression sombre 88
 impression tachetée et
 points 97
 lignes blanches horizontales 93
 lignes blanches sur une
 page 102
 lignes noires horizontales 91
 pages blanches 87
 pages vierges 87
 répétition des défauts
 d'impression 98
 dépannage, qualité des couleurs
 l'impression présente une
 dominante de couleur 108
 déplacement de
 l'imprimante 9, 61
 diagramme des menus 15
 disque dur de l'imprimante
 chiffrement 27
 mise au rebut 27
 documents, impression
 à partir d'un ordinateur 22

E

économie des fournitures 63
 écran d'accueil
 affichage des icônes 16
 personnalisation 16
 écran de l'imprimante
 réglage de la luminosité 62
 effacement de la mémoire du
 disque dur de l'imprimante 26

Embedded Web Server
 problème d'accès 78
 émissions, avis 125
 emplacement du logement de
 sécurité 26
 enveloppes
 chargement 20
 état des fournitures
 vérification 31
 état des pièces
 vérification 31
 exportation d'un fichier de
 configuration
 à partir du serveur Web
 incorporé 121

F

format du papier
 configuration 18
 format papier Universel
 configuration 18
 formulaires
 impression 22
 Formulaire et favoris
 configuration 16
 fournitures
 économie 63
 fournitures, commande
 bouteille de récupération de
 toner 33
 cartouches d'agrafes 33
 cartouches de toner 32
 photoconducteur 33
 unité de développement 33
 unités de traitement
 d'images 33

I

icônes sur l'écran d'accueil
 affichage 16
 importation d'un fichier de
 configuration
 à partir du serveur Web
 incorporé 121
 impossible d'ouvrir Embedded
 Web Server 78
 impossible de lire le lecteur flash
 dépannage, impression 79
 impression
 à partir d'un lecteur flash 22
 à partir d'un ordinateur 22

- liste des échantillons de polices 25
- liste des répertoires 25
- page de configuration du réseau 79
- page des paramètres de menus 15
- impression à partir d'un lecteur flash 22
- impression d'une page de configuration réseau 79
- impression d'une page des paramètres de menu 15
- impression de formulaires 22
- impression de la liste des échantillons de polices 25
- impression de la liste des répertoires 25
- impression des tâches suspendues
 - à partir d'un ordinateur Macintosh 24
 - sous Windows 24
- impression série
 - configuration 30
- impression, dépannage
 - bourrages papier fréquents 84
 - enveloppe collée pendant l'impression 82
 - impossible de lire le lecteur flash 79
 - impression depuis un tiroir inapproprié 105
 - impression lente 86
 - impression sur du papier inapproprié 105
 - l'impression assemblée ne fonctionne pas 82
 - la fonction de chaînage des tiroirs ne fonctionne pas 83
 - les documents confidentiels et suspendus ne s'impriment pas 85
 - les pages bloquées ne sont pas réimprimées 84
 - les travaux d'impression ne s'impriment pas 86
 - marges incorrectes sur les impressions 94
 - papier recourbé 83
- imprimante
 - choix d'un emplacement 9

- déplacement 9, 61
 - entièrement configurée 10
 - espace minimum 9
 - transport 62
- informations sur l'imprimante recherche 8
- installation d'options
 - disque dur de l'imprimante 115
 - port de solutions interne 110
- installation d'un disque dur sur l'imprimante 115
- installation d'un port de solutions interne 110
- installation d'une carte en option 113
- installation d'une carte mémoire 109
- installation de l'imprimante 121
- installation de l'unité de finition d'agrafage 119
- installation des tiroirs en option 117
- intensité du toner
 - réglage 105
- interprétation de l'état du bouton d'alimentation et des voyants 13

L

- l'imprimante ne répond pas 104
- lecteur flash
 - impression depuis 22
- lecteurs flash pris en charge 23
- lignes noires horizontales 91
- liste des échantillons de polices
 - impression 25
- liste des répertoires
 - impression 25
- logement de sécurité recherche 26
- luminosité de l'écran de l'imprimante
 - réglage 62

M

- mémoire
 - types installés sur l'imprimante 27
- mémoire du disque dur de l'imprimante
 - effacement 26

- mémoire non volatile 27
 - effacement 26
- mémoire volatile 27
 - effacement 26
- menus de l'imprimante 15
- Méthode Bouton de commande 29
- méthode Numéro d'identification personnel 29
- microcode
 - mise à jour 122
- mise à jour du microcode
 - fichier flash 122
- mise au rebut du disque dur de l'imprimante 27
- mode Hibernation
 - configuration 62
- modification des paramètres du port
 - port de solutions interne 30

N

- nettoyage
 - intérieur de l'imprimante 31
 - partie externe de l'imprimante 31
- nettoyage de l'imprimante 31
- niveaux du volume sonore 125
- notifications de fournitures
 - configuration 34

O

- options
 - barrettes microcode 109
 - carte mémoire 109
- options de l'imprimante, dépannage
 - carte d'interface parallèle 81
 - carte d'interface série 81
 - option interne non détectée 80
 - port de solutions interne 81
- options internes 109
 - carte mémoire 109
 - installation 113
- options internes disponibles 109
- options internes, ajout pilote d'imprimante 121
- options matérielles
 - installation 117

options matérielles, ajout pilote d'imprimante 121
organisation des câbles 11

P

page de configuration du réseau impression 79
page des paramètres de menus impression 15
pages blanches 87
pages vierges 87
panneau de commandes utilisation 12
papier
 paramètre Format Universel 18
paramètre environnemental Mode Eco 62
paramètre Mode Eco 62
paramètres de conservation Mode Eco 62
 mode Hibernation 62
 mode Veille 62
paramètres de l'imprimante restauration des paramètres usine 27
paramètres du port configuration 30
paramètres Eco utilisation 17
paramètres écologiques Mode Eco 62
 mode Hibernation 62
 mode Veille 62
paramètres environnementaux mode Hibernation 62
 mode Veille 62
Personnalisation de l'affichage utilisation 16
photoconducteur commande 33
remplacement 39
pilote d'imprimante options matérielles, ajout 121
port de solutions interne dépannage 81
 installation 110
Port Ethernet 11
port USB activation 79
Ports USB 11
prise du cordon d'alimentation 11

Q

qualité d'impression, dépannage apparition de lignes ou traînées noires verticales sur les impressions 101
caractères inégaux ou irréguliers 94
densité d'impression inégale 101
effacement du toner 100
fond gris 90
images noires ou de couleur unie 98
images ou textes coupés 99
images rémanentes sur les impressions 89
impression claire 95
impression déformée 97
impression inclinée sur la page 97
impression sombre 88
impression tachetée et points 97
lignes blanches 102
lignes blanches horizontales 93
lignes noires horizontales 91
pages blanches 87
pages vierges 87
répétition des défauts d'impression 98
qualité des couleurs, dépannage l'impression présente une dominante de couleur 108
questions les plus fréquentes sur l'impression couleur 106

R

recherche d'informations supplémentaires sur l'imprimante 8
recyclage cartouches de toner 63
 emballage Lexmark 63
 produits Lexmark 63
réduction des risques de bourrage papier 65
réglage de l'intensité du toner 105
réglage de la luminosité de l'écran de l'imprimante 62
remplacement d'un photoconducteur 39
remplacement d'une cartouche de toner 45
remplacement d'une unité de traitement d'images 42
remplacement d'une unité de développement 34
remplacement de l'unité de fusion 37
remplacement de la bouteille de récupération de toner 46
remplacement de la cartouche d'agrafes dans l'unité de finition d'agrafage 58
remplacement de la courroie de transfert 47
remplacement de pièces rouleau de saisie 52
 support de séparateur 57
remplacement des fournitures bouteille de récupération de toner 46
 cartouche d'agrafes 58
 support de cartouche d'agrafes 59
remplacement du rouleau de saisie 52
remplacement du rouleau de transfert 50
remplacement du support de la cartouche d'agrafes dans l'unité de finition d'agrafage 59
remplacement du support de séparateur 57
répétition des défauts d'impression 98
répétition des travaux d'impression 24
 impression à partir d'un ordinateur Macintosh 24
 impression sous Windows 24
réseau sans fil Wi-Fi Protected Setup 29
restauration des paramètres usine 27
rouleau de saisie remplacement 52
rouleau de transfert remplacement 50

S

- stockage de travaux d'impression 24
- support de cartouche d'agrafes
 - remplacement 59
- support de séparateur
 - remplacement 57

T

- tiroirs
 - annulation du chaînage 21
 - chaînage 21
 - chargement 18
- tiroirs chaînés 21
- transparents
 - chargement 20
- transport de l'imprimante 62
- travail d'impression
 - annulation à partir de l'ordinateur 25
 - annulation depuis le panneau de commandes de l'imprimante 25
- travaux d'impression confidentiels 24
- travaux d'impression différés
 - impression à partir d'un ordinateur Macintosh 24
 - impression sous Windows 24
- travaux d'impression suspendus
 - impression à partir d'un ordinateur Macintosh 24
 - impression sous Windows 24
- travaux suspendus 24
 - impression à partir d'un ordinateur Macintosh 24
 - impression sous Windows 24
- type de papier
 - configuration 18
- types de fichier pris en charge 23

U

- unité de développement
 - commande 33
 - remplacement 34
- unité de finition d'agrafage
 - installation 119
- unité de fusion
 - remplacement 37

- unité de traitement d'images
 - remplacement 42
- unités de traitement d'images
 - commande 33
- utilisation
 - fournitures Lexmark
 - authentiques 32
 - pièces Lexmark
 - authentiques 32
- utilisation de l'écran d'accueil 13

V

- vérification de l'état des pièces et fournitures 31
- vérification des travaux d'impression 24
 - impression à partir d'un ordinateur Macintosh 24
 - impression sous Windows 24
- volatilité
 - déclaration 27
- voyant
 - état de l'imprimante 13
- voyant marche/arrêt
 - état de l'imprimante 13

W

- Wi-Fi Protected Setup
 - réseau sans fil 29