

SAMSUNG

GEBRUIKERSHANDLEIDING

PM32F PM43F PM49F PM55F

PH43F PH49F PH55F

PH43F-P PH49F-P PH55F-P

De kleur en het uiterlijk kunnen afwijken, afhankelijk van het product. Ook kunnen de specificaties zonder voorafgaand bericht worden gewijzigd om de prestaties te verbeteren.

Het aanbevolen aantal gebruiksuren per dag voor de PM32F-modellen is minder dan 16 uur. Als het product langer dan 16 uur wordt gebruikt, kan de garantie vervallen.

Inhoudsopgave

01. Veiligheid

Voorzorgsmaatregelen	5
Elektriciteit en veiligheid	5
Installatie	6
Bediening	7
Opslag	8
Reiniging	9
Veiligheidsinstructies bij het omgaan met het paneel	9

02. Apparaat installeren

Installatie	10
Wat wordt meegeleverd	10
Onderdelen	11
Achterkant	12
Antidiefstalslot	13
Plug In Module (apart verkrijgbaar)	14
Afstandsbediening	15
Installatie	17
Externe verbinding	20
Punten om te controleren	20
Kabelaansluitingen	20
Controlecodes	22
Pc-verbinding	31
AV-verbinding	34
LAN-verbinding	36

Bron selecteren	36
-----------------	----

03. Pc-software (Multiple Display Control)

Installatie/verwijderen	37
Installatie	37
Verwijderen	37
Aansluiting	38
De RS232C-kabel gebruiken	38
De Ethernet-kabel gebruiken	38

04. Beginscherm

Speler	40
Inhoud bekijken	40
Wanneer er inhoud wordt uitgevoerd	41
Bestandsindelingen die compatibel zijn met Speler	41
Programmeren	46
URL starten	46
URL-startinstellingen	46
Product klonen	46
Wanneer geen bestand met een duplicaat wordt gevonden op het externe opslagapparaat	46
Wanneer een bestand met een duplicaat wordt gevonden op het externe opslagapparaat	47

ID-instellingen	47
Apparaat-id	47
Apparaat ID autom. inst.	47
PC Verbindingskabel	47
Videowand	48
Videowand	48
Netwerkstatus	48
Beeldmodus	49
Aan-uittimer	49
Timer aan	49
Timer uit	50
Beeldkrant	50
Een aangesloten apparaat goedkeuren op de server	51

05. Menu

Schermaanpassing	53
Schermeergave aanpassen	57
Het geluid aanpassen	59
Netwerk	60
Netwerkinstellingen (bekabeld)	62
Netwerkinstellingen (draadloos)	64
WPS(PBC)	65
Systeem	66
Anynet+ (HDMI-CEC)	72

Ondersteuning	74
---------------	----

06. Problemen oplossen

Voordat u contact met ons opneemt	75
-----------------------------------	----

Diagnose	75
----------	----

Schermmresolutie	75
------------------	----

Punten om te controleren	76
--------------------------	----

Veelgestelde vragen	81
---------------------	----

07. Bijlage

Specificaties	82
---------------	----

Algemeen	82
----------	----

Tabel met standaardsignaalmodi	84
--------------------------------	----

Verantwoordelijkheid voor dienstverlening tegen betaling (kosten voor de klant)	86
---	----

Geen productdefect	86
--------------------	----

Productschade als gevolg van een fout van de klant	86
--	----

Overig	86
--------	----

Het voorkomen van scherminbranding	87
------------------------------------	----

Wat is scherminbranding?	87
--------------------------	----

Aanbevolen preventiemethoden	87
------------------------------	----

Licentie	88
----------	----

Deze handleiding

Auteursrecht

De inhoud van deze handleiding kan zonder kennisgeving worden gewijzigd om de kwaliteit te verbeteren.

© 2015 Samsung Electronics

Het auteursrecht op deze handleiding is eigendom van Samsung Electronics.

Gebruik of vermenigvuldiging van deze handleiding, geheel of gedeeltelijk, zonder toestemming van Samsung Electronics is niet toegestaan.

Microsoft, Windows zijn wettig gedeponeerde handelsmerken van Microsoft Corporation.

VESA, DPM en DDC zijn wettig gedeponeerde handelsmerken van de Video Electronics Standards Association.

Alle andere genoemde handelsmerken zijn eigendom van de desbetreffende bedrijven.

- In de volgende gevallen kunnen administratiekosten in rekening worden gebracht:
 - a** Er wordt op uw verzoek een monteur gestuurd maar het product is niet defect (wanneer u deze gebruikershandleiding niet hebt gelezen).
 - b** U brengt het apparaat naar een reparatiecentrum, maar het product is niet defect (wanneer u deze gebruikershandleiding niet hebt gelezen).
- U wordt op de hoogte gesteld van deze administratiekosten voordat een dergelijke reparatie of bezoek wordt uitgevoerd.

Symbolen

 **WAARSCHUWING**

Als de aanwijzingen niet worden opgevolgd, kan dit ernstig letsel of de dood tot gevolg hebben.

 **LET OP**

Als de aanwijzingen niet worden opgevolgd, kan dit lichamelijk letsel of schade aan eigendommen tot gevolg hebben.

Opmerking

Aanwijzingen met dit symbool moeten worden opgevolgd.

Veiligheid

Voorzorgsmaatregelen



LET OP

KANS OP ELEKTRISCHE SCHOKKEN! HET PRODUCT MAG NIET WORDEN GEOPEND.

OM HET RISICO OP ELEKTRISCHE SCHOKKEN TE BEPERKEN, MAG U HET PANEEL NIET VERWIJDEREN. (OF HET ACHTERPANEEL)

DIT APPARAAT BEVAT GEEN ONDERDELEN DIE DE GEBRUIKER ZELF KAN REPAREREN.

LAAT ONDERHOUD UITVOEREN DOOR BEVOEGD PERSONEEL.



Dit symbool geeft aan dat de spanning binnen in het apparaat hoog is. Elk contact met onderdelen binnen in het product is gevaarlijk.



Dit symbool geeft aan dat er belangrijke informatie over het gebruik en onderhoud is meegeleverd met dit product.

Elektriciteit en veiligheid



WAARSCHUWING

Gebruik geen beschadigd netsnoer of beschadigde stekker, en gebruik geen loszittend stopcontact.

- Dit zou een elektrische schok of brand kunnen veroorzaken.

Sluit niet meerdere producten aan op één stopcontact.

- Oververhitte stopcontacten kunnen brand veroorzaken.

Kom niet met natte handen aan de stekker. Anders kan een elektrische schok worden veroorzaakt.

Steek de stekker helemaal in het stopcontact (moet goed vastzitten).

- Een slechte verbinding kan brand veroorzaken.

Steek de stekker in een geaard stopcontact (alleen voor apparaten met isolatie van type 1).

- Dit zou een elektrische schok of letsel kunnen veroorzaken.

Buig het netsnoer niet te sterk en trek nooit te hard aan het snoer. Let erop dat het netsnoer niet onder een zwaar voorwerp komt.

- Schade aan het snoer kan leiden tot brand of een elektrische schok.

Houd het netsnoer en product uit de buurt van warmtebronnen.

- Dit zou brand of een elektrische schok kunnen veroorzaken.

Verwijder stof van de pennen van de stekker of het stopcontact met een droge doek.

- Er kan brand ontstaan.



LET OP

Trek de stekker niet uit het stopcontact wanneer het product in gebruik is.

- Het product kan schade oplopen door een elektrische schok.

Gebruik alleen het netsnoer dat Samsung met uw product heeft meegeleverd. Gebruik het netsnoer niet voor andere producten.

- Dit zou brand of een elektrische schok kunnen veroorzaken.

Houd voldoende ruimte vrij rond het stopcontact waarop het netsnoer is aangesloten.

- Bij problemen moet u de stekker gemakkelijk uit het stopcontact kunnen trekken om de stroom naar het product volledig uit te schakelen.
- Met alleen de aan-uitknop op de afstandsbediening wordt het product niet volledig uitgeschakeld.

Trek het netsnoer altijd aan de stekker uit het stopcontact.

- Dit zou een elektrische schok of brand kunnen veroorzaken.

Installatie

WAARSCHUWING

Zet geen kaarsen, insectenwerende middelen of sigaretten boven op het product. Plaats het product niet in de buurt van een warmtebron.

- Er kan brand ontstaan.

Laat de wandbevestiging monteren door een daartoe gekwalificeerde technicus.

- Installatie door ongekwalificeerde personen kan tot letsel leiden.
- Gebruik alleen geschikte kasten.

Plaats het product niet in een slecht geventileerde ruimte, zoals een (boeken)kast.

- Een te hoge binnentemperatuur kan brand veroorzaken.

Houd tussen het product en de muur een afstand van minimaal 10 cm aan voor ventilatie.

- Een te hoge binnentemperatuur kan brand veroorzaken.

Houd de plastic verpakking buiten bereik van kinderen.

- Kinderen kunnen stikken.

Plaats het product niet op een instabiele of trillende ondergrond (bijvoorbeeld een plank die niet goed vastzit of een tafel die niet goed recht staat).

- Het product kan omvallen, schade oplopen en/of letsel veroorzaken.
- Wanneer het product wordt gebruikt in een ruimte met erg veel trillingen, kan het product schade oplopen of brand veroorzaken.

Plaats het product niet in een voertuig of op een locatie waar het blootstaat aan stof, vocht (waterdruppels bijvoorbeeld), olie of rook.

- Dit zou brand of een elektrische schok kunnen veroorzaken.

Stel het product niet bloot aan direct zonlicht, warmte of warme voorwerpen, zoals een kachel.

- De levensduur van het product kan korter worden of er kan brand ontstaan.

Zorg ervoor dat jonge kinderen niet bij het product kunnen.

- Het product kan omvallen en letsel veroorzaken bij kinderen.
- De voorkant is zwaar. Plaats het product daarom op een vlakke en stabiele ondergrond.

Olie die als voedingsproduct wordt gebruikt, sojaolie bijvoorbeeld, kan het product beschadigen of vervormen. Installeer het project niet in een keuken of in de buurt van een aanrecht.

LET OP

Laat het product niet vallen wanneer u het verplaatst.

- Het product kan defect raken of er kan lichamelijk letsel ontstaan.

Leg het product niet op de voorkant.

- U zou het scherm kunnen beschadigen.

Zorg er bij plaatsing van het product in een kast of op een plank voor dat de onderrand van de voorkant van het product niet uitsteekt.

- Het product kan omvallen, schade oplopen en/of letsel veroorzaken.
- Plaats het product alleen in een kast of op een plank van het juiste formaat.

Zet het product voorzichtig neer.

- Het product kan defect raken of er kan lichamelijk letsel ontstaan.

Als u het product op een ongebruikelijke plek plaatst (blootgesteld aan veel fijne stofdeeltjes, chemische stoffen, extreme temperaturen, veel vocht of een plek waar het product lange tijd achter elkaar continu in gebruik is), kan dit ernstige gevolgen hebben voor de prestaties.

- Neem contact op met een Samsung-servicecentrum als u het product op een dergelijke plek wilt plaatsen.

Bediening

WAARSCHUWING

In het product komt hoogspanning voor. Haal het product niet uit elkaar en repareer of wijzig het product niet zelf.

- Dit zou brand of een elektrische schok kunnen veroorzaken.
- Neem voor reparatie contact op met een Samsung-servicecentrum.

Voordat u het product verplaatst, moet u het product uitzetten met de aan-uitschakelaar en het netsnoer en alle overige aangesloten kabels losmaken.

- Schade aan het snoer kan leiden tot brand of een elektrische schok.

Als het product vreemde geluiden, een brandgeur of rook produceert, moet u onmiddellijk de stekker uit het stopcontact trekken en contact opnemen met een Samsung-servicecentrum.

- Dit zou een elektrische schok of brand kunnen veroorzaken.

Zorg ervoor dat kinderen het product niet als klimrek kunnen gebruiken.

- Kinderen kunnen ernstig letsel oplopen.

Als u het product laat vallen of als de behuizing beschadigd raakt, moet u het product uitzetten en het netsnoer losmaken. Neem vervolgens contact op met een Samsung-servicecentrum.

- Langdurig gebruik kan leiden tot brand of een elektrische schok.

Leg geen zware voorwerpen of voorwerpen die de aandacht trekken van kinderen, zoals speelgoed of snoep, boven op het product.

- Het product of de zware voorwerpen kunnen vallen wanneer kinderen dat speelgoed of snoep proberen te pakken, met mogelijk ernstig letsel tot gevolg.

Zet bij onweer het product uit en trek de stekker uit het stopcontact.

- Dit zou brand of een elektrische schok kunnen veroorzaken.

Laat geen voorwerpen op het product vallen en stoot niet tegen het product.

- Dit zou brand of een elektrische schok kunnen veroorzaken.

Verplaats het product niet door aan het netsnoer of andere kabels te trekken.

- Een beschadigde kabel kan leiden tot een defect in het product, een elektrische schok of brand.

Raak het product of de stekker niet aan als er een gaslek is. Laat de ruimte onmiddellijk goed luchten.

- Vonken kunnen een explosie of brand veroorzaken.

Verplaats het product niet en til het niet op door aan het netsnoer of andere kabels te trekken.

- Een beschadigde kabel kan leiden tot een defect in het product, een elektrische schok of brand.

Gebruik en bewaar geen brandbare sprays of ontvlambare stoffen in de buurt van het product.

- Dit zou een explosie of brand kunnen veroorzaken.

Zorg ervoor dat de ventilatieopeningen niet worden geblokkeerd door een tafelkleed of gordijn.

- Een te hoge binnentemperatuur kan brand veroorzaken.

Steek geen metalen voorwerpen (een mes, muntstuk of haarspeld bijvoorbeeld) of ontvlambare voorwerpen (papier, lucifers en dergelijke) in het product (via de ventilatieopeningen of in- en uitgangen en dergelijke).

- Zet het product uit en maak het netsnoer los als er water of vreemde substanties in het product komen.
Neem vervolgens contact op met een Samsung-servicecentrum.
- Een defect in het product, een elektrische schok of brand kan het gevolg zijn.

Zet geen voorwerpen met een vloeistof erin, zoals een vaas, bloempot of fles, boven op het product.

- Zet het product uit en maak het netsnoer los als er water of vreemde substanties in het product komen.
Neem vervolgens contact op met een Samsung-servicecentrum.
- Een defect in het product, een elektrische schok of brand kan het gevolg zijn.

LET OP

Wanneer er langere tijd een statisch beeld op het scherm wordt weergegeven, kan het beeld op het scherm inbranden of kunnen er pixels beschadigd raken.

Hoofdstuk 1. Veiligheid

- Activeer de energiespaarstand of gebruik een schermbeveiliging met een bewegend beeld als u het product gedurende langere tijd niet gebruikt.

Trek de stekker uit het stopcontact als u van plan bent het product lang niet te gebruiken (tijdens een vakantie bijvoorbeeld).

- Een teveel aan stof kan in combinatie met warmte elektrische schokken of stroomlekken veroorzaken.

Gebruik het product op de aanbevolen resolutie en frequentie.

- Uw ogen kunnen vermoeid raken.

Houd het product niet op zijn kop en verplaats het product niet aan de voet alleen.

- Het product kan omvallen, schade oplopen en/of letsel veroorzaken.

Te lang van te dichtbij naar het scherm kijken kan slecht zijn voor de ogen.

Gebruik geen luchtbevochtiger of waterkoker in de buurt van het product.

- Dit zou brand of een elektrische schok kunnen veroorzaken.

Laat uw ogen minstens vijf minuten rusten na elk uur dat u het product hebt gebruikt.

- Zo geeft u uw ogen rust.

Het product wordt na verloop van tijd warm. Raak het beeldscherm niet aan wanneer het product al geruime tijd is ingeschakeld.

Houd kleine onderdelen buiten bereik van kinderen.

Wees voorzichtig bij het aanpassen van de hoek of hoogte van het product.

- U kunt uw handen of vingers knellen en gewond raken.
- Als u het product te scheef zet, kan het vallen en letsel veroorzaken.

Zet geen zware voorwerpen op het product.

- Het product kan defect raken of er kan lichamelijk letsel ontstaan.

Zet bij het gebruik van een koptelefoon het volume niet te hard.

- Dit kan uw gehoor beschadigen.

Voorkom dat kinderen de batterij in hun mond stoppen als deze uit de afstandsbediening wordt gehaald. Bewaar de batterijen op een plek waar kinderen of baby's niet bij kunnen.

- Neem direct contact op met uw arts als een kind een batterij in zijn mond heeft gestopt.

Let bij het vervangen van de batterij op de juiste polariteit (+, -).

- Anders kan de batterij beschadigd raken of brand, persoonlijk letsel of schade veroorzaken als gevolg van lekkage van batterijvloeistof.

Gebruik alleen de aangegeven standaardbatterijen en gebruik nooit tegelijkertijd een nieuwe en een gebruikte batterij.

- Anders kunnen de batterijen beschadigd raken of brand, persoonlijk letsel of schade veroorzaken als gevolg van lekkage van batterijvloeistof.

Batterijen (oplaadbaar en niet oplaadbaar) zijn geen standaardafval en dienen ter recycling te worden aangeboden. Als gebruiker is de klant verantwoordelijk voor het op de juiste manier retourneren van gebruikte of oplaadbare batterijen.

- De klant kan gebruikte of oplaadbare batterijen afgeven bij het dichtstbijzijnde gemeentelijke afvaldepot of bij een winkel die eenzelfde type batterijen verkoopt.

Opslag

Op het oppervlak van hoogglansmodellen kunnen witte vlekken ontstaan als in de buurt een ultrasone luchtbevochtiger wordt gebruikt.

Neem contact op met een Samsung-servicecentrum als het product binnenin moet worden gereinigd (er kunnen servicekosten in rekening worden gebracht).

Reiniging

Wees voorzichtig bij het reinigen. De behuizing en het scherm zijn gevoelig voor krassen.

Ga bij het reinigen als volgt te werk.

- 1 Zet het product en de computer uit.
- 2 Trek het netsnoer uit het product.
 - Pak het netsnoer vast aan de stekker en kom niet met natte handen aan de kabel. Anders kan een elektrische schok worden veroorzaakt.
- 3 Veeg het product af met een schone, zachte, droge doek.
 - Gebruik geen reinigingsmiddelen die alcohol, oplosmiddelen of oppervlakreactieve middelen bevatten.
 - Spuit geen water of reinigingsmiddel rechtstreeks op het product.
- 4 Maak een zachte en droge doek nat met water en wring de doek goed uit, voordat u daarmee de behuizing van het product reinigt.
- 5 Sluit het netsnoer weer op het product aan wanneer u klaar bent met reinigen.
- 6 Zet het product en de computer aan.

Veiligheidsinstructies bij het omgaan met het paneel

Zet het product niet rechtop op de vloer. Het scherm is kwetsbaar en kan beschadigd raken.

Leg het product plat neer (u kunt de verpakking gebruiken).

Zorg ervoor dat u de handgrepen aan de achterkant gebruikt bij het verplaatsen van het product.

Pak het product niet beet binnen 15 mm vanaf de voorzijde.

Apparaat installeren

Installatie

Wat wordt meegeleverd

- De exacte componenten kunnen per locatie verschillen.
- Indien er componenten ontbreken, neemt u dan contact op met de leverancier waar u het product hebt gekocht.
- Het uiterlijk van de componenten kan enigszins afwijken van de getoonde afbeelding.
- Het product wordt geleverd zonder voet. Als u een voet wilt monteren, kunt u deze apart aanschaffen.
- De RS232C-adapter kan worden gebruikt om met de RS232C-kabel van het type D-SUB (9 pennen) verbinding te maken met een andere monitor.



Beknopte installatiehandleiding



Garantiekart
(niet overal beschikbaar)



Voorschriften

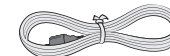

Netsnoer

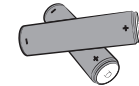

Batterijen (niet overal beschikbaar)



Afstandsbediening



RS232C(IN)-adapter



Schroef ((M3 x L8) x 1)



USB-kap

Onderdelen

De kleur en vorm van de onderdelen kan afwijken van de afbeelding.

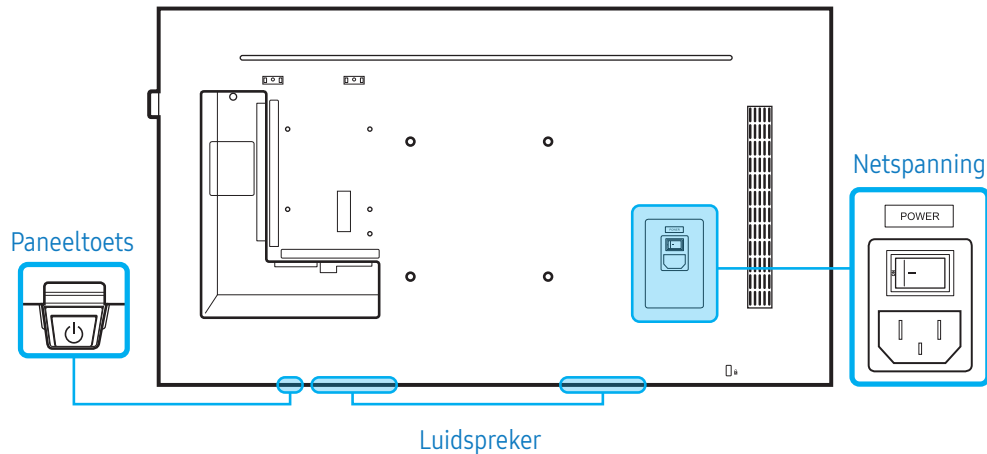

Paneeltoets

Inschakelen	Indrukken en drie seconden ingedrukt houden.
Uitschakelen	Druk op de paneeltoets. Een menu wordt weergegeven. Zorg ervoor dat TV uit is geselecteerd en houd vervolgens de paneeltoets ingedrukt totdat het beeldscherm wordt uitgeschakeld.
Bron selecteren	Druk op de paneeltoets. Een menu wordt weergegeven. Druk nogmaals op de paneeltoets om Bron te selecteren. Houd vervolgens de paneeltoets ingedrukt om de gewenste bron te schakelen.

- Als u de paneeltoets wilt gebruiken, zorg er dan voor dat de verschuivende paneeltoets niet uit de onderzijde van het product steekt.
- Als u de sensor afstandbediening/eco wilt gebruiken, zorg er dan voor dat de verschuivende paneeltoets niet uit de onderzijde van het product steekt.

Sensor voor afstandbediening en logo (optioneel)

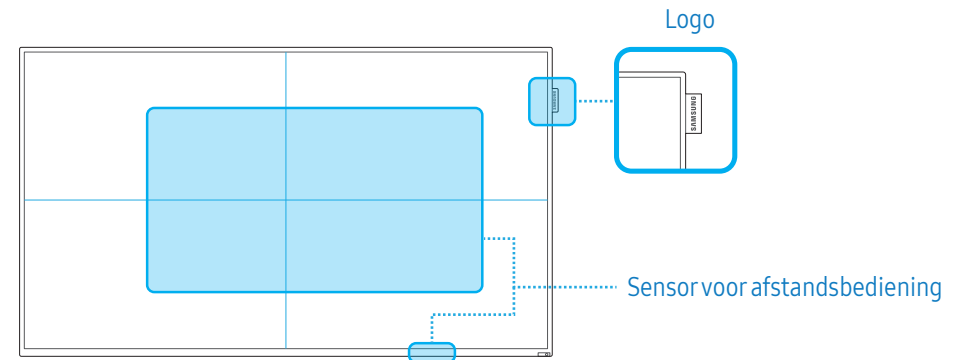

Sensor voor afstandbediening

Druk op een knop op de afstandbediening terwijl u die richt naar de afstandbedieningssensor op het product om de overeenkomende functie uit te voeren.

- Wanneer u in dezelfde ruimte als waar deze afstandbediening wordt gebruikt nog andere weergaveapparaten gebruikt, kan het voorkomen dat de andere weergaveapparaten onbedoeld worden bediend.

Gebruik de afstandbediening binnen 7 tot 10 meter van de sensor op het product en onder een hoek van 30° links en rechts van de sensor.

Het scherm van het product werkt ook als afstandbedieningssensor.

Zorg er bij het richten van de afstandbediening op het scherm voor dat u:

- de afstandbediening naar het midden van het scherm richt
- de afstandbediening 40 tot 70 cm van het scherm af gebruikt.

⚠ WAARSCHUWING

Bewaar gebruikte batterijen buiten bereik van kinderen en lever gebruikte batterijen bij een recyclepunt in.

- Gebruik geen oude en nieuwe batterijen door elkaar. Vervang beide batterijen tegelijkertijd.
- Als u de afstandsbediening langere tijd niet gebruikt, verwijdert u de batterijen.

Logo (optioneel)

Trek niet met veel kracht aan het logo. Het logo kan scheuren of afbreken.

Achterkant

De kleur en vorm van de onderdelen kan afwijken van de afbeelding.

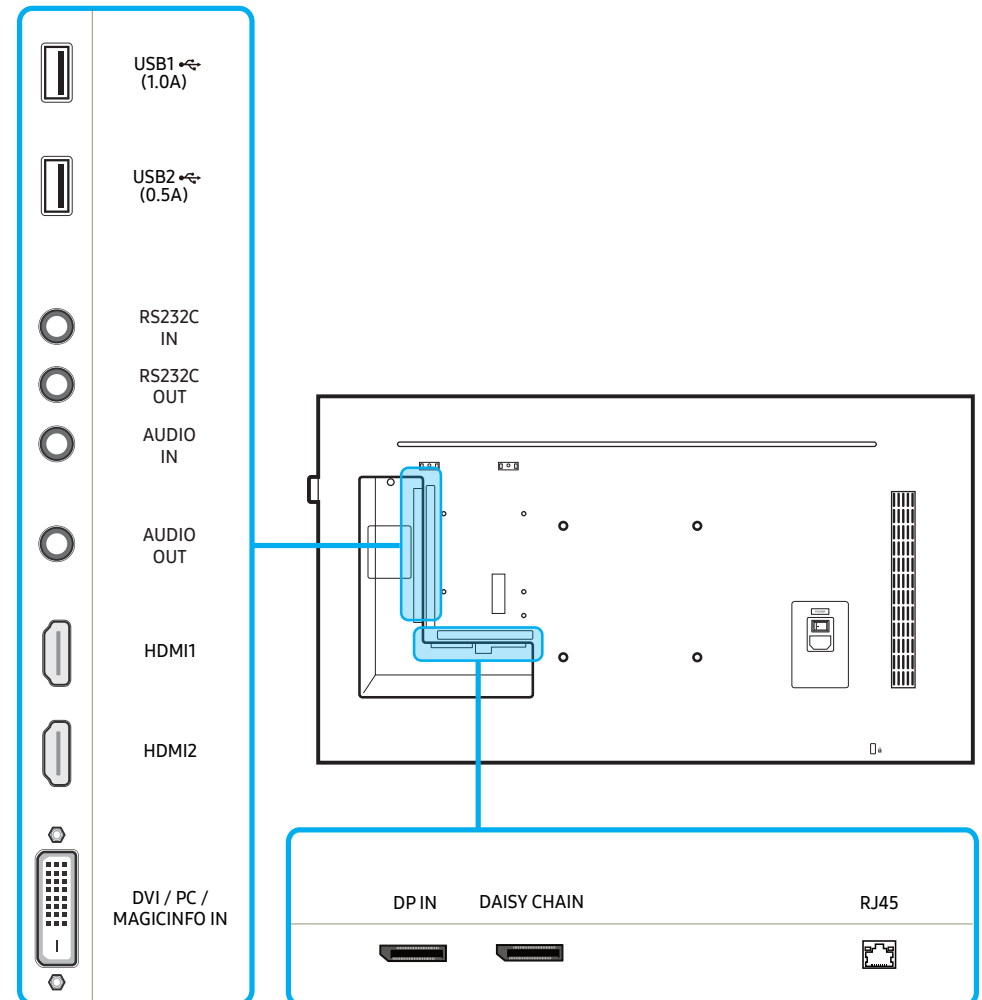

Poort	Omschrijving
USB1  (1.0A)	Hiermee kunt u verbinding maken met een USB-geheugenapparaat.
USB2  (0.5A)	
RS232C IN	Hiermee kunt u het apparaat op MDC aansluiten met een RS232C-adapter.
RS232C OUT	
AUDIO IN	Hiermee kan via een audiokabel geluid van een bronapparaat worden ontvangen.
AUDIO OUT	Aansluiting voor de verbinding met de audio-uitgang van een bronapparaat.
HDMI1	Hierop sluit u bronapparatuur aan die werkt met een HDMI-kabel.
HDMI2	
DVI / PC / MAGICINFO IN	DVI IN: Aansluiting voor de verbinding met een bronapparaat via een DVI- of HDMI-DVI-kabel. PC IN: Gebruik de (speciale) D-SUB - DVI-kabel (of D-SUB-kabel met D-SUB naar DVI-adapter) bij het aansluiten van een computer. MAGICINFO IN: Gebruik de (speciale) DP-DVI-kabel wanneer u een netwerkbox (apart verkrijgbaar) wilt aansluiten.
DP IN	Hiermee kunt het apparaat met een DP-kabel op een bronapparaat aansluiten.
DAISY CHAIN	Hiermee kunt u het apparaat met een daisy-chainkabel (DP-poort) op een ander product aansluiten.
RJ45	Hiermee kunt u het apparaat op MDC aansluiten met een LAN-kabel.

Antidiefstalslot

Dankzij het antidiefstalslot kunt u het product veilig gebruiken, zelfs in openbare ruimten.

De vorm van het slot en de vergendelingsmethode zijn afhankelijk van de fabrikant. Raadpleeg de gebruikershandleiding bij het antidiefstalslot voor meer informatie.

De volgende afbeeldingen zijn alleen bedoeld als referentie. De situatie in de praktijk kan afwijken van de afbeeldingen.

Een antidiefstalapparaat vergrendelen:

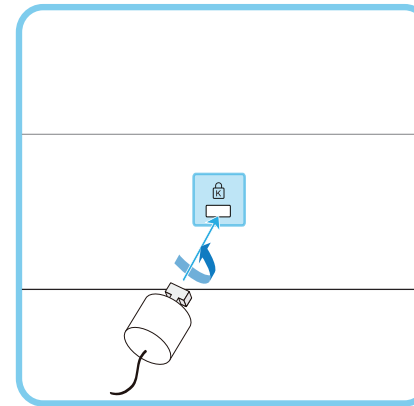

- 1 Bevestig de kabel van uw antidiefstalslot aan een zwaar object, bijvoorbeeld een bureau.
- 2 Steek een uiteinde van de kabel door de lus aan het andere eind.
- 3 Plaats het vergrendelingsapparaat in het antidiefstalslot aan de achterzijde van het product.
- 4 Sluit het slot.

- Een antidiefstalslot kan afzonderlijk worden aangeschaft. Antidiefstalsloten zijn verkrijgbaar bij elektronicazaken of online.
- Raadpleeg de gebruikershandleiding bij het antidiefstalslot voor meer informatie.

Plug In Module (apart verkrijgbaar)

- De kleur en vorm van de onderdelen kan afwijken van de afbeelding. De specificaties kunnen zonder voorafgaande kennisgeving worden gewijzigd ter verbetering van de kwaliteit.
- Alleen de PH43F-P, PH49F-P en PH55F-P-modellen worden ondersteund.

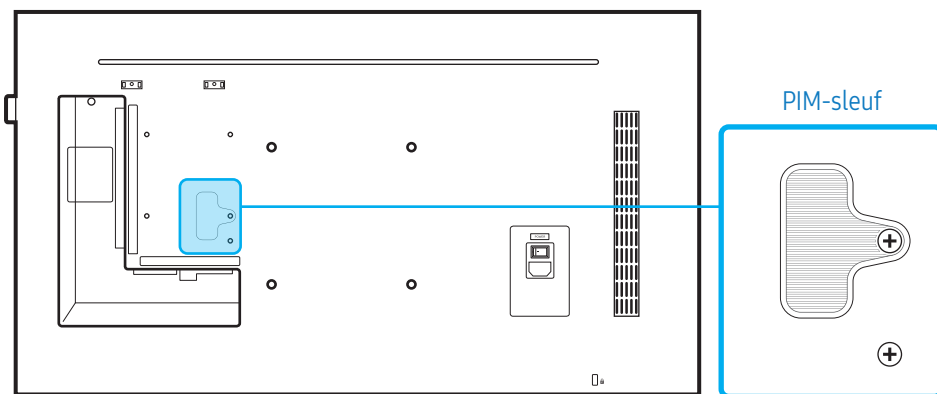

Als u de **Plug In Module** wilt gebruiken, zorg er dan voor dat u een Samsung PIM aansluit (apart verkrijgbaar).

Als u een apparaat van een andere fabrikant wilt aansluiten, zorg er dan voor dat het apparaat compatibel is met de OPS-normen (Open Pluggable Specification).

- Raadpleeg de gebruikershandleiding die u bij de PIM hebt gekregen voor meer informatie over het aansluiten van een apparaat.
- Configureer voor een optimale geluidskwaliteit de HDMI-audio-instellingen via het Configuratiescherm van Windows op het OPS-apparaat. Voor producten van andere fabrikanten geldt dit alleen voor apparaten die compatibel zijn met HDMI.
- Als u geluid van een OPS-apparaat zonder HDMI-ondersteuning wilt weergeven via het product, moet u de instellingen voor analoge audio configureren via het Configuratiescherm van Windows. Ga naar **Plug In Module > Naam bewerken** en stel de bron in op **PC, DVI PC** of **DVI**.

Afstandsbediening

- Wanneer u in dezelfde ruimte als waar deze afstandsbediening wordt gebruikt nog andere weergaveapparaten gebruikt, kan het voorkomen dat de andere weergaveapparaten onbedoeld worden bediend.
- Wanneer een knop in de onderstaande afbeelding geen beschrijving heeft, wordt die knop niet ondersteund door het product.

De functies van de toetsen op de afstandsbediening kunnen per product verschillen.

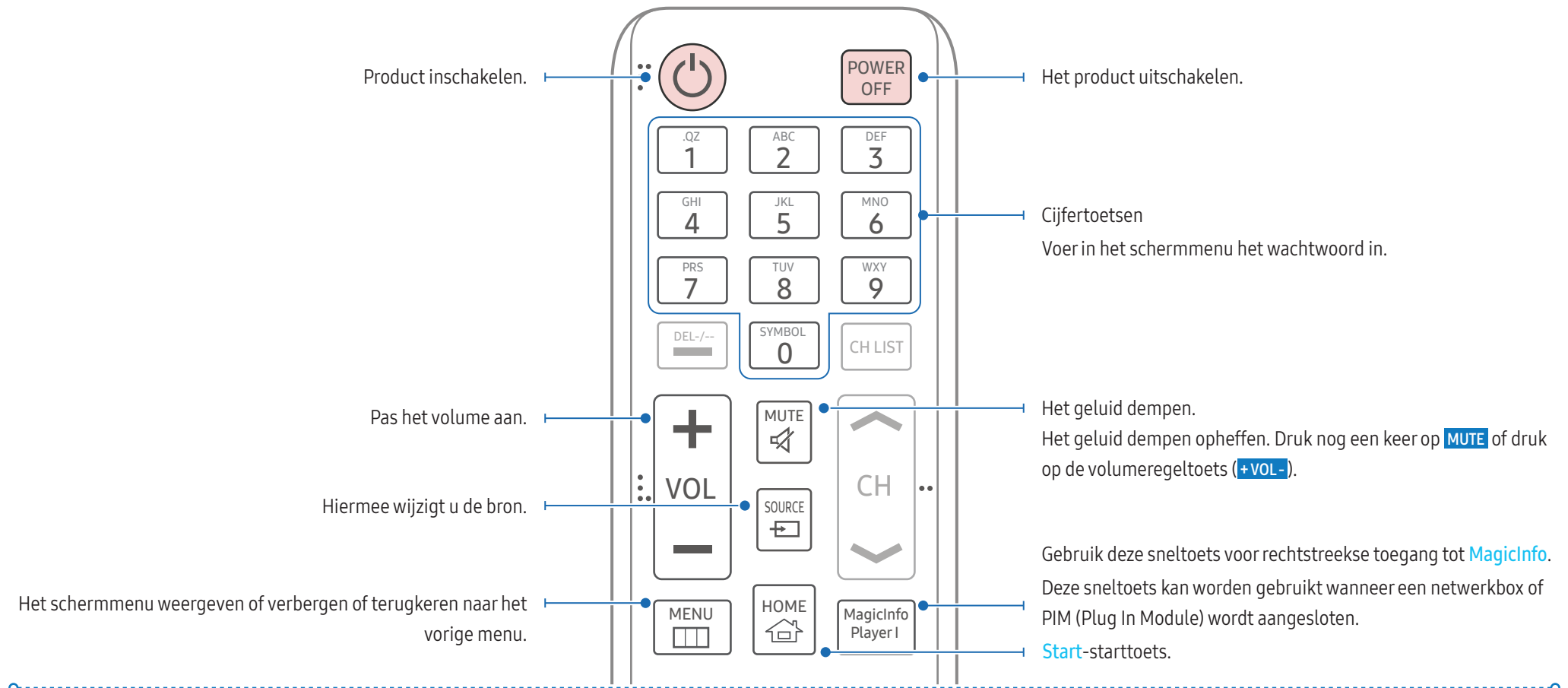

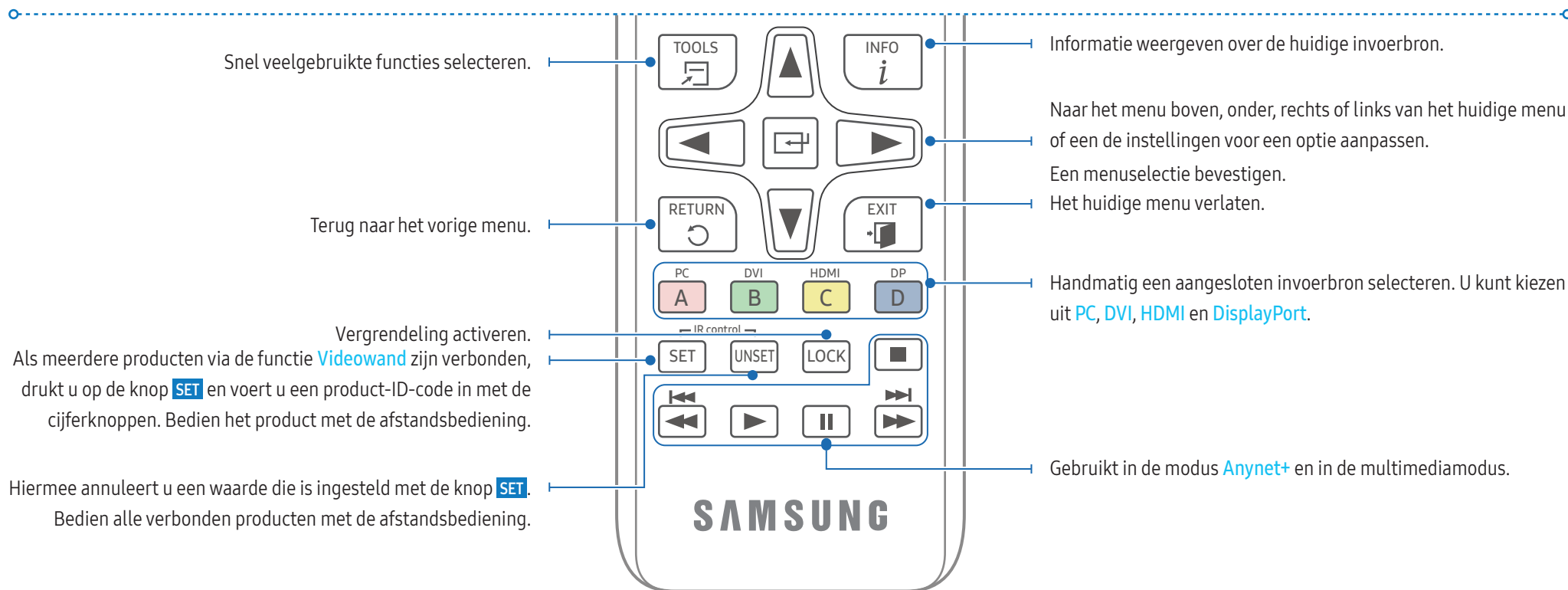

De batterijen in de afstandsbediening plaatsen

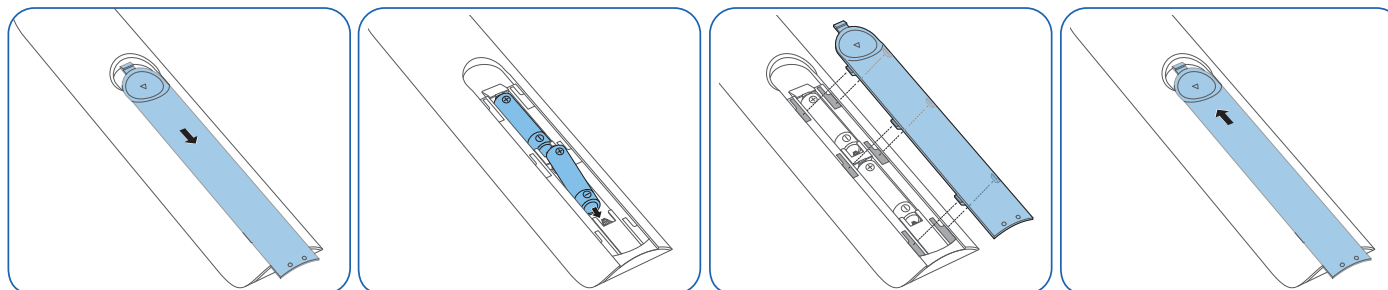

Installatie

⚠ WAARSCHUWING

Om letsel te voorkomen moet dit apparaat, overeenkomstig de installatie-instructies, stevig aan de vloer/wand zijn bevestigd.

- Zorg dat een bevoegd installatiebedrijf de wandmontage installeert. Het kan anders vallen en persoonlijk letsel veroorzaken.
- Zorg dat de aangegeven wandmontage wordt geïnstalleerd.
- Voor meer informatie kunt u contact opnemen met een Samsung-servicecentrum.

⚠ LET OP

Gebruik dit model niet geïnstalleerd op een plafond, vloer of tafel.

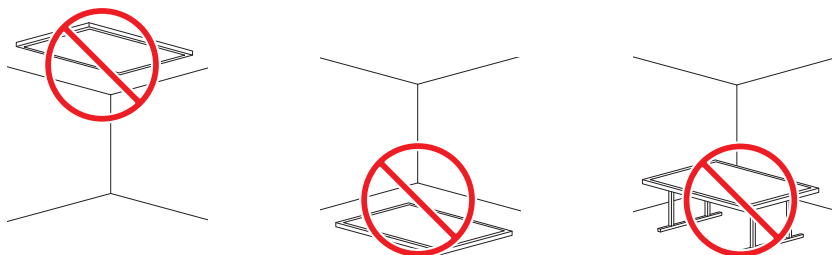

Ventilatie

Installatie aan een rechte muur

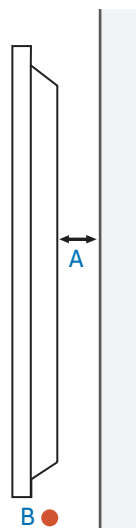

A Minimaal 40 mm

B Omgevingstemperatuur: Minder dan 35 °C

Wanneer u het product aan een verticale muur bevestigt, moet u ervoor zorgen dat het product aan de achterzijde minimaal 40 mm ruimte heeft voor de ventilatie en dat de omgevingstemperatuur beneden de 35 °C blijft.

Installatie in een nis in de muur

Voor meer informatie kunt u contact opnemen met een Samsung-servicecentrum.

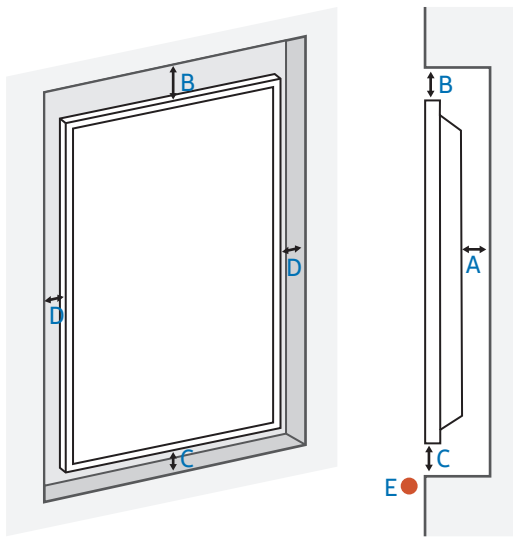

- A** Minimaal 40 mm
- B** Minimaal 70 mm
- C** Minimaal 50 mm
- D** Minimaal 50 mm
- E** Omgevingstemperatuur: Minder dan 35 °C

Wanneer u het product in een nis aan een verticale muur bevestigt, moet u ervoor zorgen dat het product aan de achterzijde minimaal de hierboven aangegeven ruimte heeft voor de ventilatie en dat de omgevingstemperatuur beneden de 35 °C blijft.

Wandmontage

Vorbereitung vorafgaand an installatie van wandmontage

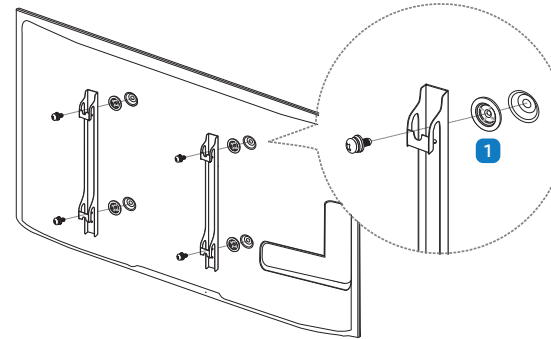

Voor het installeren van een wandmontage van een andere fabrikant gebruikt u de houderring **(1)**.

Installeren van de wandmontage

- Met de wandmontagekit (afzonderlijk verkocht) kunt u het product aan de wand monteren.
- Voor gedetailleerde informatie over het installeren van de wandmontage, wordt verwezen naar de instructies die met de wandmontage worden meegeleverd.
- Wij raden aan dat u contact opneemt met een technicus voor hulp bij het installeren van de beugel van de wandmontage.

WAARSCHUWING

- Samsung Electronics is niet verantwoordelijk voor enige schade aan het product of verwondingen aan uzelf of anderen als u ervoor kiest om de wandmontage zelf te installeren.

Specificaties van de wandmontagekit (VESA)

Installeer uw wandmontage op een stevige wand loodrecht op de vloer. Voordat u de wandmontage bevestigt op oppervlakken zoals gipsplaat, dient u contact op te nemen met uw dichtstbijzijnde dealer voor aanvullende informatie.

WAARSCHUWING

Als u het product installeert tegen een schuine wand, kan het product vallen en dit kan leiden tot ernstige persoonlijke verwondingen.

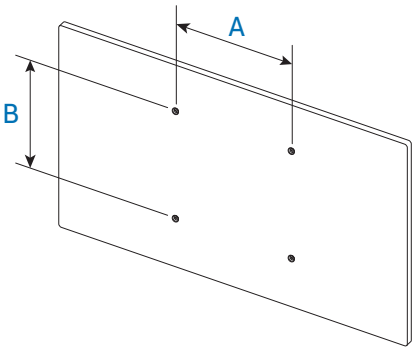

- Samsung-wandmontagekits bevatten een gedetailleerde installatiehandleiding en alle onderdelen die nodig zijn voor montage worden meegeleverd.
- Voor wandmontages die niet voldoen aan de standaard VESA-schroefspecificaties, kan de lengte van de schroeven variëren, afhankelijk van de specificaties van de wandmontage.
- Standaardafmetingen voor wandmontagekits staan in de onderstaande tabel.

Modelnaam	VESA-specificaties schroefgat (A * B) in millimeter	Standaardschroef	Aantal
PM32F	200,0 mm * 200,0 mm	M8	4
PM43F / PH43F / PH43F-P			
PM49F / PH49F / PH49F-P	400,0 mm * 400,0 mm		
PM55F / PH55F / PH55F-P			

WAARSCHUWING

- Draai de schroeven niet te hard vast. Dit kan het product beschadigen of ertoe leiden dat het product valt, wat leidt tot persoonlijke verwondingen. Samsung is niet aansprakelijk voor dit soort ongelukken.
- Samsung is niet aansprakelijk voor schade aan het product of persoonlijke verwondingen wanneer een niet-VESA of niet-gespecificeerde wandmontage gebruikt wordt of wanneer de consument de installatie-instructies voor het product niet opvolgt.

LETOP

- Laat altijd twee mensen het product tegen een wand monteren.
- Gebruik geen langere schroeven dan de standaardlengte of die niet voldoen aan de standaard VESA-schroefspecificaties. Te lange schroeven kunnen schade veroorzaken aan de binnenkant van het product.
- Installeer uw wandmontagekit niet terwijl uw product aan staat. Dit kan leiden tot persoonlijke verwondingen als gevolg van een elektrische schok.

Externe verbinding

Punten om te controleren

- Lees de gebruikershandleiding die bij het bronapparaat is geleverd voordat u het apparaat aansluit.
Het aantal poorten en de locatie van de poorten op bronapparaten kan per apparaat verschillen.
- Sluit de geluidspoorten correct aan: links = wit en rechts = rood.
- Controleer het type poorten aan de achterzijde van het product dat u wilt aansluiten.

Hoe dit onderdeel er precies uitziet, kan per product verschillen.

WAARSCHUWING

Sluit het netsnoer niet aan tot alle aansluitingen zijn voltooid.
Wanneer u het netsnoer aansluit tijdens het aansluiten, kan het product beschadigd raken.

Kabelaansluitingen

RS232C-kabel

Interface	RS232C (9-pins)
Pin	TxD (nr. 2), RxD (nr. 3), GND (nr. 5)
Bitsnelheid	9600 bps
Databits	8-bits
Pariteit	Geen
Stopbit	1-bits
Datatransportbesturing	Geen
Maximale lengte	15 m (alleen afgeschermd type)

Pintoewijzingen

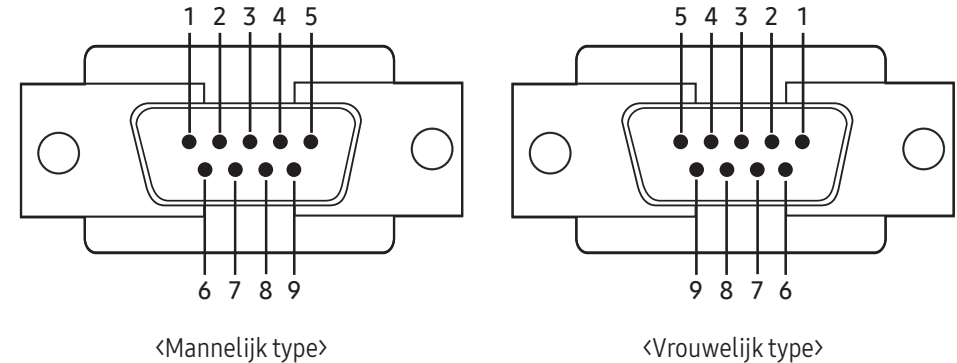

Pin	Signaal
1	Gegevensdrager detecteren
2	Ontvangen gegevens
3	Verzonden gegevens
4	Gegevensterminal voorbereiden
5	Signaalaarde
6	Gegevensset voorbereiden
7	Verzendaanvraag
8	Klaar voor verzenden
9	Ringindicator

RS232C-kabel

- Aansluiting: 9-pins D-Sub-naar-stereokabel

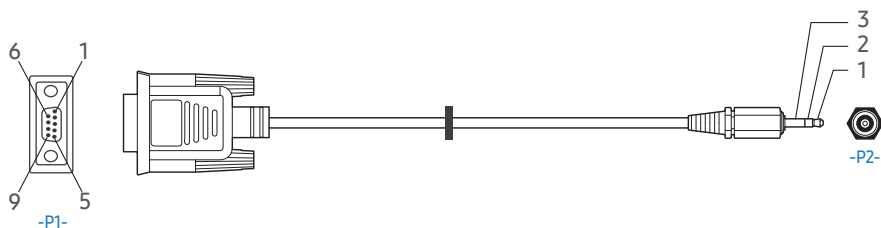

-P1-		-P1-		-P2-		-P2-
Mannelijk type	Rx	3	—	1	Tx	STEREO
	Tx	2	—	2	Rx	CONN.
	Gnd	5	—	3	GND	(ø 3,5 mm)

LAN-kabel

Pintoewijzingen

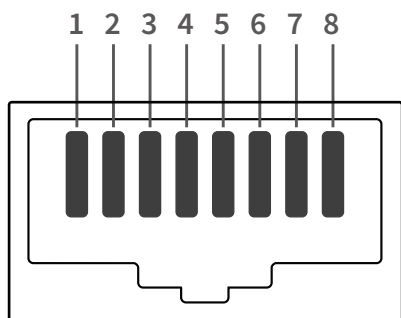

Pinnr.	Standaardkleur	Signaal
1	Wit en oranje	TX+
2	Oranje	TX-
3	Wit en groen	RX+

Pinnr.	Standaardkleur	Signaal
4	Blauw	NC
5	Wit en blauw	NC
6	Groen	RX-
7	Wit en bruin	NC
8	Bruin	NC

Directe LAN-kabel (PC naar HUB)

- Aansluiting: RJ45

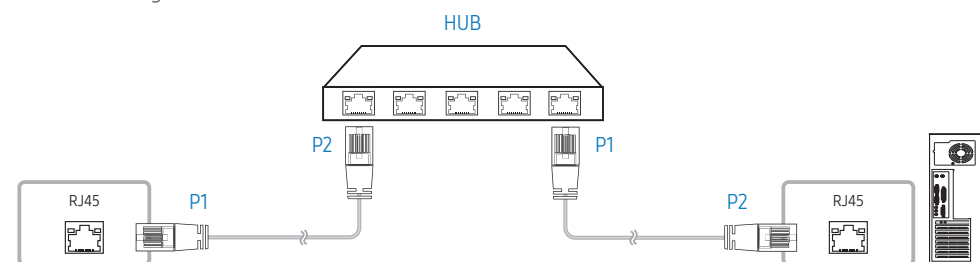

Signaal	P1		P2	Signaal
TX+	1	↔	1	TX+
TX-	2	↔	2	TX-
RX+	3	↔	3	RX+
RX-	6	↔	6	RX-

Crossover-LAN-kabel (PC naar PC)



Signaal	P1		P2	Signaal
TX+	1	↔	3	RX+
TX-	2	↔	6	RX-
RX+	3	↔	1	TX+
RX-	6	↔	2	TX-

Aansluiting

- Zorg ervoor dat u elk van de adapters aansluit op de juiste RS232C IN- of OUT-poort op het product.

Aansluiting 1

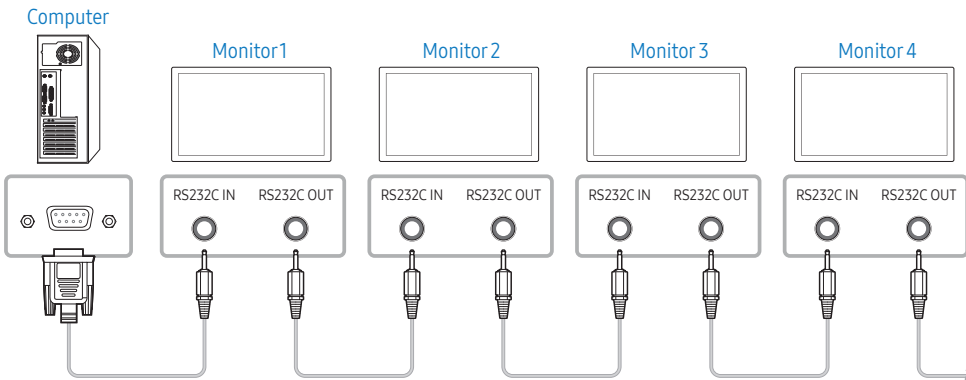

Aansluiting 2

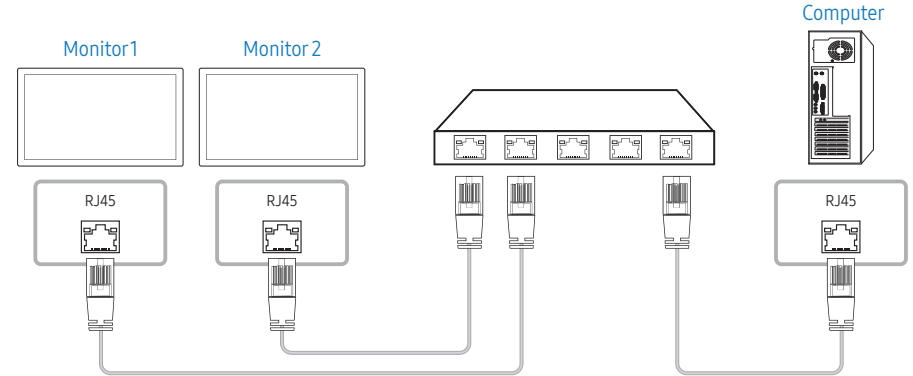

Aansluiting 3

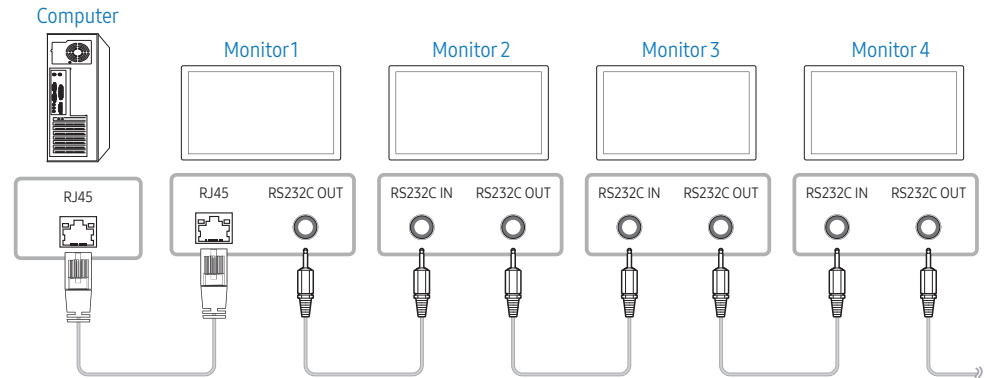

Controlecodes

Status van weergavebediening (Opdracht bediening ophalen)

Koptekst	Opdracht	ID	Datalengte	Checksum
0xAA	Opdrachttype		0	

Bediening (Opdracht bediening instellen)

Koptekst	Opdracht	ID	Datalengte	Data	Checksum
0xAA	Opdrachttype		1	Waarde	

Opdracht

Nr.	Opdrachttype	Opdracht	Waardebereik
1	Aan-uitregeling	0x11	0~1
2	Volumeregeling	0x12	0~100
3	Ingangbronbediening	0x14	-
4	Schermmodusregeling	0x18	-
5	Schermgrootteregeling	0x19	0~255
6	PIP aan/uit	0x3C	0~1
7	Automatische afstellingsregeling (alleen voor pc en BNC)	0x3D	0
8	Regeling modus Videowand	0x5C	0~1
9	Vergrendeling	0x5D	0~1
10	Videowand aan	0x84	0~1
11	Gebruikersbediening Videowand	0x89	-

- Alle communicatie vindt plaats in hexadecimalen. De checksum wordt berekend door alle waarden met uitzonderingen van de koptekst, bij elkaar op te tellen. Als de som van de checksum uit meer dan 2 cijfers bestaat, zoals hieronder (11+FF+01+01=112), wordt het eerste cijfer verwijderd.

Bijvoorbeeld Power On & ID=0

Koptekst	Opdracht	ID	Datalengte	Data 1	Checksum
0xAA	0x11		1	"Power"	

Koptekst	Opdracht	ID	Datalengte	Data 1	12
0xAA	0x11		1	1	

- Als u alle apparaten die met een seriële kabel zijn aangesloten, wilt bedienen, ongeacht de ID's, stelt u voor de ID "0xFE" in en verzend u de opdrachten. De opdrachten worden door elk apparaat uitgevoerd, maar de ACK reageert niet.

Aan-uitregeling

Functie

- Een product kan via een computer worden in- en uitgeschakeld.

Voedingsstatus weergeven (voedingsstatus AAN/UIT ophalen)

Koptekst	Opdracht	ID	Datalengte	Checksum
0xAA	0x11		0	

De voeding in-/uitschakelen (voeding AAN/UIT)

Koptekst	Opdracht	ID	Datalengte	Data	Checksum
0xAA	0x11		1	"Power"	

"Power": de voedingscode die moet worden ingesteld voor een product.

- 1: Inschakelen
- 0: Uitschakelen

Ack

Koptekst	Opdracht	ID	Datalengte	Ack / Nak	r-CMD	Val1	Checksum
0xAA	0xFF		3	'A'	0x11	"Power"	

"Power": de voedingscode die moet worden ingesteld voor een product.

Nak

Koptekst	Opdracht	ID	Datalengte	Ack / Nak	r-CMD	Val1	Checksum
0xAA	0xFF		3	'N'	0x11	"ERR"	

"ERR": een code die aangeeft welke fout er is opgetreden.

Volumeregeling**Functie**

- Het volume van een product kan worden aangepast via een computer.

Volumestatus weergaven (Volumestatus ophalen)

Koptekst	Opdracht	ID	Datalengte	Checksum
0xAA	0x12		0	

Het volume instellen (Volume instellen)

Koptekst	Opdracht	ID	Datalengte	Data	Checksum
0xAA	0x12		1	"Volume"	

"Volume": de code voor de volumewaarde die moet worden ingesteld voor een product. (0-100)

Ack

Koptekst	Opdracht	ID	Datalengte	Ack / Nak	r-CMD	Val1	Checksum
0xAA	0xFF		3	'A'	0x12	"Volume"	

"Volume": de code voor de volumewaarde die moet worden ingesteld voor een product. (0-100)

Nak

Koptekst	Opdracht	ID	Datalengte	Ack / Nak	r-CMD	Val1	Checksum
0xAA	0xFF		3	'N'	0x12	"ERR"	

"ERR": een code die aangeeft welke fout er is opgetreden.

Ingangsbronbediening**Functie**

- De ingangsbron voor een tv/product kan worden gewijzigd via een computer.

Ingangsbronstatus weergeven (Status ingangsbron ophalen)

Koptekst	Opdracht	ID	Datalengte	Checksum
0xAA	0x14		0	

De ingangsbron instellen (Ingangsbron instellen)

Koptekst	Opdracht	ID	Datalengte	Data	Checksum
0xAA	0x14		1	"Input Source"	

"Input Source": de code voor de ingangsbron die moet worden ingesteld voor een product.

0x14	PC
0x18	DVI
0x0C	Ingangsbron

0x08	Component
0x20	MagicInfo
0x1F	DVI_video
0x30	RF(TV)
0x40	DTV
0x21	HDMI1
0x22	HDMI1_PC
0x23	HDMI2
0x24	HDMI2_PC
0x25	DisplayPort

DVI_video, HDMI1_PC en HDMI2_PC kunnen niet worden gebruikt met de opdracht Instellen. Deze reageren alleen op de opdrachten met 'Ophalen'.

- **MagicInfo** is alleen beschikbaar op modellen met de **MagicInfo**-functie.
- RF(TV) en DTV zijn alleen beschikbaar voor modellen met een tv.

Ack

Koptekst	Opdracht	ID	Datalengte	Ack / Nak	r-CMD	Val1	Checksum
0xAA	0xFF		3	'A'	0x14	"Input Source"	

"Input Source": de code voor de ingangsbron die moet worden ingesteld voor een product.

Nak

Koptekst	Opdracht	ID	Datalengte	Ack / Nak	r-CMD	Val1	Checksum
0xAA	0xFF		3	'N'	0x14	"ERR"	

"ERR" : een code die aangeeft welke fout er is opgetreden.

Schermodusregeling

Functie

- De schermodus van een tv/product kan worden gewijzigd via een computer.
- De schermodus kan niet worden geregeld wanneer de functie **Videowand** is ingeschakeld.
- Deze bediening kan alle worden uitgevoerd voor modellen met een tv.

De schermstatus weergeven (Status schermodus ophalen)

Koptekst	Opdracht	ID	Datalengte	Checksum
0xAA	0x18		0	

De grootte van het beeld instellen (Beeldgrootte instellen)

Koptekst	Opdracht	ID	Datalengte	Data	Checksum
0xAA	0x18		1	"Screen Mode"	

"Screen Mode" : een code waarmee de status van het product wordt ingesteld

0x01	16 : 9
0x04	Inzoomen
0x31	Breedbeeldzoom
0x0B	4 : 3

Ack

Koptekst	Opdracht	ID	Datalengte	Ack / Nak	r-CMD	Val1	Checksum
0xAA	0xFF		3	'A'	0x18	"Screen Mode"	

"Screen Mode": een code waarmee de status van het product wordt ingesteld

Nak

Koptekst	Opdracht	ID	Datalengte	Ack / Nak	r-CMD	Val1	Checksum
0xAA	0xFF		3	'N'	0x18	"ERR"	

"ERR": een code die aangeeft welke fout er is opgetreden.

Schermgrootteregeling**Functie**

- De schermgrootte van een product kan worden gewijzigd via een computer.

De schermgrootte weergeven (Status schermgrootte ophalen)

Koptekst	Opdracht	ID	Datalengte	Checksum
0xAA	0x19		0	

Ack

Koptekst	Opdracht	ID	Datalengte	Ack / Nak	r-CMD	Val1	Checksum
0xAA	0xFF		3	'A'	0x19	"Screen Size"	

"Screen Size": schermformaat van product (bereik: 0 - 255, eenheid: inch)

Nak

Koptekst	Opdracht	ID	Datalengte	Ack / Nak	r-CMD	Val1	Checksum
0xAA	0xFF		3	'N'	0x19	"ERR"	

"ERR": een code die aangeeft welke fout er is opgetreden.

PIP aan/uit**Functie**

- De PIP-modus van een product kan worden in- of uitgeschakeld via een computer.
- Alleen beschikbaar op de modellen die een PIP-functie hebben.
- De modus kan niet worden bediend als [Videowand](#) is ingesteld op [Aan](#).
- Deze functie is niet beschikbaar in [MagicInfo](#).

De PIP-status aan/uit weergeven (Status PIP AAN/UIT ophalen)

Koptekst	Opdracht	ID	Datalengte	Checksum
0xAA	0x3C		0	

PIP aan/uit instellen (PIP IN-/UITSCHAKELEN)

Koptekst	Opdracht	ID	Datalengte	Data	Checksum
0xAA	0x3C		1	"PIP"	

"PIP": een code die wordt gebruikt om de PIP-modus van een product in of uit te schakelen

- 1: PIP AAN
- 0: PIP UIT

Ack

Koptekst	Opdracht	ID	Datalengte	Ack / Nak	r-CMD	Val1	Checksum
0xAA	0xFF		3	'A'	0x3C	"PIP"	

"PIP": een code die wordt gebruikt om de PIP-modus van een product in of uit te schakelen

Nak

Koptekst	Opdracht	ID	Datalengte	Ack / Nak	r-CMD	Val1	Checksum
0xAA	0xFF		3	'N'	0x3C	"ERR"	

"ERR" : een code die aangeeft welke fout er is opgetreden.

Automatische afstellingsregeling (alleen voor pc en BNC)**Functie**

- Het scherm van het computersysteem automatisch aanpassen via de computer.

De status voor de automatisch afstelling weergeven (status Autom. afstellen ophalen)

- Geen

De automatische afstelling instellen (Autom. Afstellen instellen)

Koptekst	Opdracht	ID	Datalengte	Data	Checksum
0xAA	0x3D		1	"Auto Adjustment"	

"Auto Adjustment": 0x00 (te allen tijde)

Ack

Koptekst	Opdracht	ID	Datalengte	Ack / Nak	r-CMD	Val1	Checksum
0xAA	0xFF		3	'A'	0x3D	"Auto Adjustment"	

Nak

Koptekst	Opdracht	ID	Datalengte	Ack / Nak	r-CMD	Val1	Checksum
0xAA	0xFF		3	'N'	0x3D	"ERR"	

"ERR" : een code die aangeeft welke fout er is opgetreden.

Regeling modus Videowand**Functie**

- De modus **Videowand** kan voor een product worden geactiveerd via een computer.
- Deze bediening is alleen beschikbaar voor een product waarvoor de functie **Videowand** is ingeschakeld.

De modus Videowand weergeven (modus Videowand ophalen)

Koptekst	Opdracht	ID	Datalengte	Checksum
0xAA	0x5C		0	

De videowand instellen (modus Videowand instellen)

Koptekst	Opdracht	ID	Datalengte	Data	Checksum
0xAA	0x5C		1	"Video Wall Mode"	

"Video Wall Mode": een code waarmee de modus Videowand voor een product wordt geactiveerd

- 1: **Volledig**
- 0: **Natural**

Ack

Koptekst	Opdracht	ID	Datalengte	Ack / Nak	r-CMD	Val1	Checksum
0xAA	0xFF		3	'A'	0x5C	"Video Wall Mode"	

"Video Wall Mode": een code waarmee de modus Videowand voor een product wordt geactiveerd

Nak

Koptekst	Opdracht	ID	Datalengte	Ack / Nak	r-CMD	Val1	Checksum
0xAA	0xFF		3	'N'	0x5C	"ERR"	

"ERR" : een code die aangeeft welke fout er is opgetreden.

Vergrendeling**Functie**

- De pc kan worden gebruikt om de functie **Vergrendeling** op een product in of uit te schakelen.
- Deze functie kan altijd worden ingesteld, ongeacht of het apparaat is in- of uitgeschakeld.

De status van de vergrendeling weergeven (status Vergrendeling ophalen)

Koptekst	Opdracht	ID	Datalengte	Checksum
0xAA	0x5D		0	

De vergrendeling in- of uitschakelen (Vergrendeling in-/uitschakelen instellen)

Koptekst	Opdracht	ID	Datalengte	Data	Checksum
0xAA	0x5D		1	"Safety Lock"	

"Safety Lock": de in te stellen vergrendelingscode voor een product

- 1: AAN
- 0: UIT

Ack

Koptekst	Opdracht	ID	Datalengte	Ack / Nak	r-CMD	Val1	Checksum
0xAA	0xFF		3	'A'	0x5D	"Safety Lock"	

"Safety Lock": de in te stellen vergrendelingscode voor een product

Nak

Koptekst	Opdracht	ID	Datalengte	Ack / Nak	r-CMD	Val1	Checksum
0xAA	0xFF		3	'N'	0x5D	"ERR"	

"ERR" : een code die aangeeft welke fout er is opgetreden.

Videowand aan**Functie**

- **Videowand** van product in/uitschakelen vanaf uw computer.

Status aan/uit van videowand ophalen

Koptekst	Opdracht	ID	Datalengte	Checksum
0xAA	0x84		0	

Videowand aan/uit instellen

Koptekst	Opdracht	ID	Datalengte	Data	Checksum
0xAA	0x84		1	VWall_On	

VWall_On: Op het product in te stellen videowandcode

- 1: Videowand AAN
- 0: Videowand UIT

Ack

Koptekst	Opdracht	ID	Datalengte	Ack / Nak	r-CMD	Val1	Checksum
0xAA	0xFF		3	'A'	0x84	VWall_On	

VWall_On: Zie hierboven

Nak

Koptekst	Opdracht	ID	Datalengte	Ack / Nak	r-CMD	Val1	Checksum
0xAA	0xFF		3	'N'	0x84	"ERR"	

"ERR" : een code die aangeeft welke fout er is opgetreden.

Gebruikersbediening Videowand**Functie**

- De functie Videowand van product in/uitschakelen vanaf uw computer.

Status Videowand ophalen

Koptekst	Opdracht	ID	Datalengte	Checksum
0xAA	0x89		0	

Videowand instellen

Koptekst	Opdracht	ID	Datalengte	Val1	Val2	Checksum
0xAA	0x89		2	Wall_Div	Wall_SNo	

Wall_Div: Videowand-scheidingscode instellen op product

10x10 Videowandmodel

	1	2	3	4	5	6	7	8	9	10	11	12	13	14	15
Uit	0x00	0x00	0x00	0x00	0x00	0x00	0x00	0x00	0x00	0x00	0x00	0x00	0x00	0x00	0x00
1	0x11	0x12	0x13	0x14	0x15	0x16	0x17	0x18	0x19	0x1A	0x1B	0x1C	0x1D	0x1E	0x1F
2	0x21	0x22	0x23	0x24	0x25	0x26	0x27	0x28	0x29	0x2A	0x2B	0x2C	0x2D	0x2E	0x2F
3	0x31	0x32	0x33	0x34	0x35	0x36	0x37	0x38	0x39	0x3A	0x3B	0x3C	0x3D	0x3E	0x3F
4	0x41	0x42	0x43	0x44	0x45	0x46	0x47	0x48	0x49	0x4A	0x4B	0x4C	0x4D	0x4E	0x4F
5	0x51	0x52	0x53	0x54	0x55	0x56	0x57	0x58	0x59	0x5A	0x5B	0x5C	0x5D	0x5E	0x5F
6	0x61	0x62	0x63	0x64	0x65	0x66	0x67	0x68	0x69	0x6A	0x6B	0x6C	0x6D	0x6E	0x6F
7	0x71	0x72	0x73	0x74	0x75	0x76	0x77	0x78	0x79	0x7A	0x7B	0x7C	0x7D	0x7E	n.v.t.
8	0x81	0x82	0x83	0x84	0x85	0x86	0x87	0x88	0x89	0x8A	0x8B	0x8C	n.v.t.	n.v.t.	n.v.t.
9	0x91	0x92	0x93	0x94	0x95	0x96	0x97	0x98	0x99	0x9A	0x9B	n.v.t.	n.v.t.	n.v.t.	n.v.t.
10	0xA1	0xA2	0xA3	0xA4	0xA5	0xA6	0xA7	0xA8	0xA9	0xAA	n.v.t.	n.v.t.	n.v.t.	n.v.t.	n.v.t.
11	0xB1	0xB2	0xB3	0xB4	0xB5	0xB6	0xB7	0xB8	0xB9	n.v.t.	n.v.t.	n.v.t.	n.v.t.	n.v.t.	n.v.t.
12	0xC1	0xC2	0xC3	0xC4	0xC5	0xC6	0xC7	0xC8	n.v.t.	n.v.t.	n.v.t.	n.v.t.	n.v.t.	n.v.t.	n.v.t.
13	0xD1	0xD2	0xD3	0xD4	0xD5	0xD6	0xD7	n.v.t.	n.v.t.	n.v.t.	n.v.t.	n.v.t.	n.v.t.	n.v.t.	n.v.t.
14	0xE1	0xE2	0xE3	0xE4	0xE5	0xE6	0xE7	n.v.t.	n.v.t.	n.v.t.	n.v.t.	n.v.t.	n.v.t.	n.v.t.	n.v.t.
15	0xF1	0xF2	0xF3	0xF4	0xF5	0xF6	n.v.t.	n.v.t.	n.v.t.	n.v.t.	n.v.t.	n.v.t.	n.v.t.	n.v.t.	n.v.t.

- Wall_SNo : Aan product toegewezen productnummercode

10x10 Videowandmodel: (1 ~ 100)

Nummer instellen	Data
1	0x01
2	0x02
...	...
99	0x63
100	0x64

Ack

Koptekst	Opdracht	ID	Datalengte	Ack / Nak	r-CMD	Val1	Val2	Checksum
0xAA	0xFF		3	'A'	0x89	Wall_ Div	Wall_ SNo	

Nak

Koptekst	Opdracht	ID	Datalengte	Ack / Nak	r-CMD	Val1	Checksum
0xAA	0xFF		3	'N'	0x89	"ERR"	

"ERR" : een code die aangeeft welke fout er is opgetreden.

Pc-verbinding

- Sluit de voedingskabel pas aan wanneer alle andere kabels zijn aangesloten. Sluit eerst een bronapparaat aan voordat u de voedingskabel aansluit.
- U kunt op verschillende manieren een computer op het product aansluiten. Selecteer een verbindingmethode die geschikt is voor uw computer.
- De aansluitingen kunnen per product verschillen.

Aansluiten met een DVI-kabel (digitaal type)

Hoe dit onderdeel er precies uitziet, kan per product verschillen.

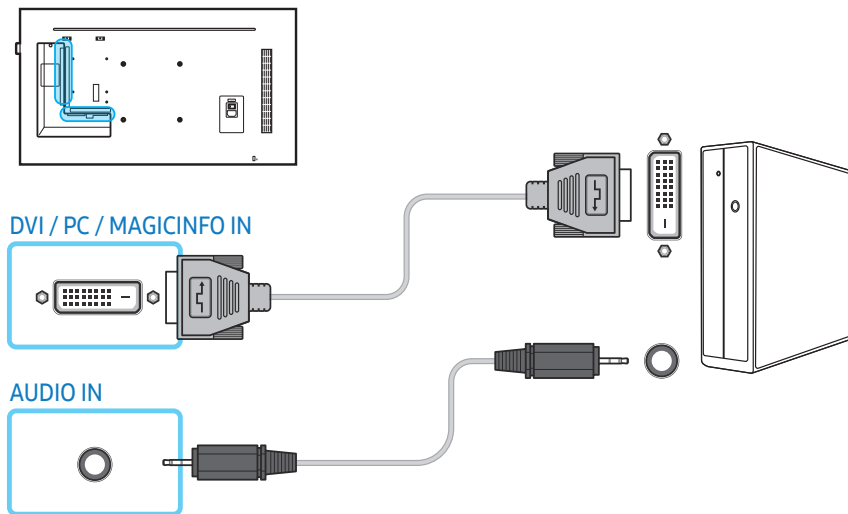

Door een DVI-HDMI-adapter te gebruiken kunt u de DVI-poort op het product gebruiken als HDMI-poort.

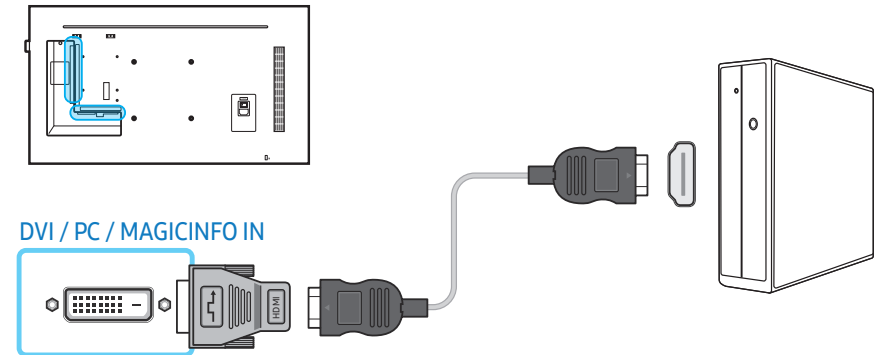

Aansluiten met een D-SUB-kabel (type analoog)

Hoe dit onderdeel er precies uitziet, kan per product verschillen.

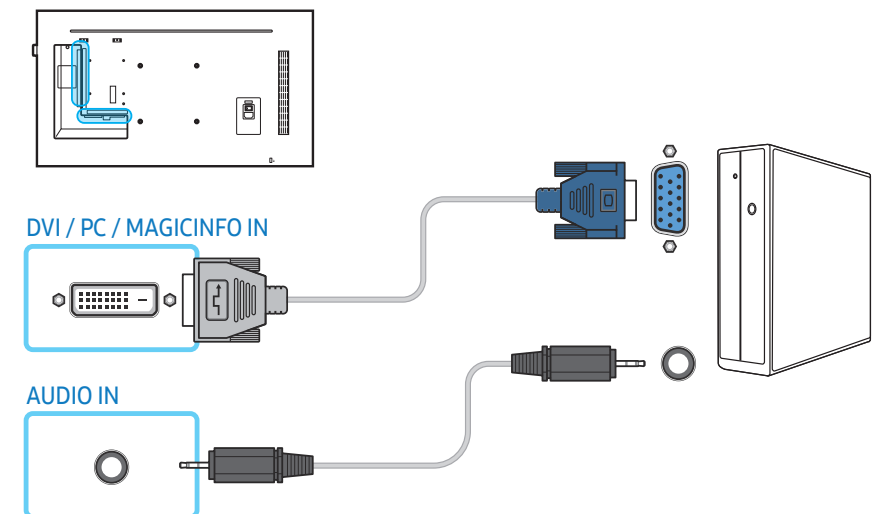

Door een D-SUB-DVI-adapter te gebruiken kunt u de DVI-poort op het product gebruiken als D-SUB-poort.

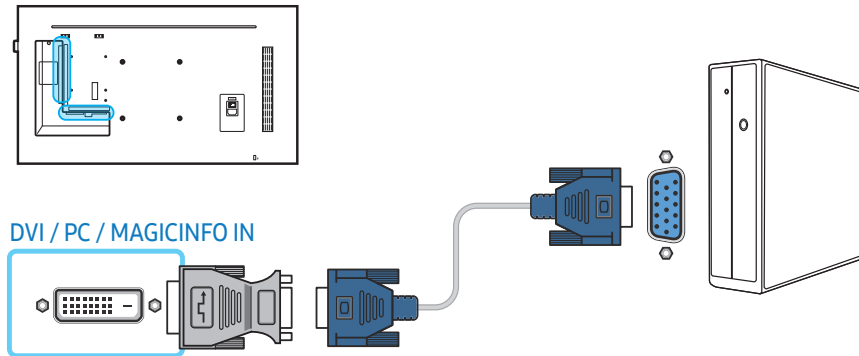

Aansluiten met een HDMI-DVI-kabel

Hoe dit onderdeel er precies uitziet, kan per product verschillen.

Nadat u een computer met een HDMI-DVI-kabel hebt aangesloten op het product dient u de instellingen als volgt te configureren om de video en de audio van de computer in te schakelen.

- **Geluid** → **HDMI-geluid** instellen op **PC(DVI)**
- **Beeld** → elke schermmodus instellen op **Tekst** onder **Beeldmodus**
- **System** → **Algemeen** → **HDMI-hotplug** instellen op **Uit**

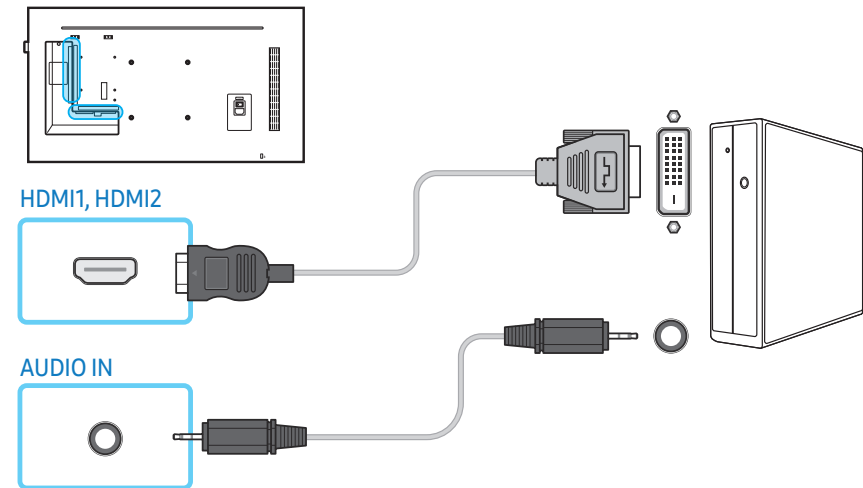

Aansluiten met een HDMI-kabel

Hoe dit onderdeel er precies uitziet, kan per product verschillen.

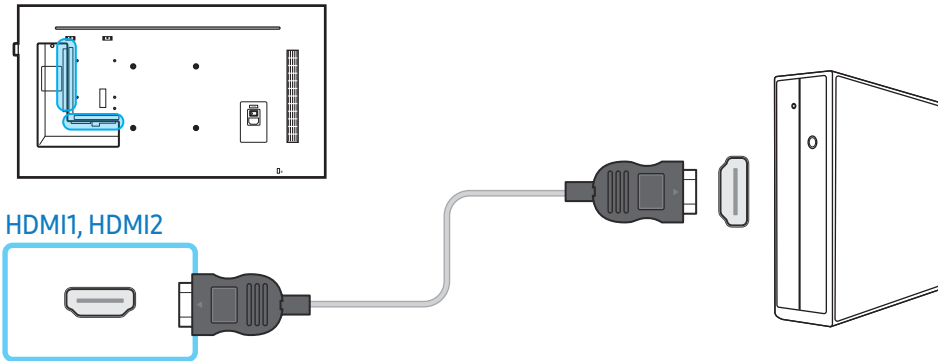

Aansluiten met een DP-kabel

Hoe dit onderdeel er precies uitziet, kan per product verschillen.

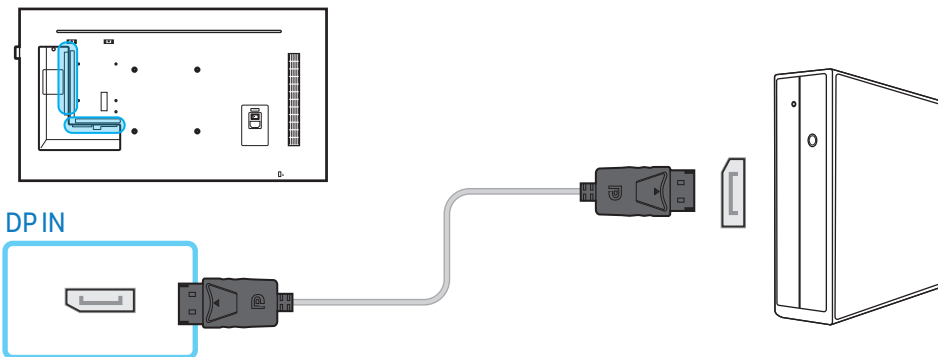

Vorzorgsmaatregelen voor het gebruik van DP

- Om de stand-by-energiecapaciteit te verhogen, stopt het product de DP-communicatie wanneer het product wordt uitgeschakeld of in de energiebesparingsmodus wordt gezet. Wanneer het product in de tweemonitormodus wordt uitgeschakeld of wanneer de energiebesparingsmodus wordt geactiveerd, worden wijzigingen in de monitorinstellingen mogelijk niet bijgewerkt. Hierdoor kan de schermweergave onjuist zijn. Zet als dit gebeurt **Max. energiebesp.** op **Uit** voor gebruik van het product.
- Sommige grafische kaarten die niet compatibel zijn met de DP-standaard, kunnen verhinderen dat het Windows-opstartscherm/BIOS-scherm wordt weergegeven wanneer het product zich in de energiebesparingsmodus bevindt. Schakel in dit geval eerst het product en vervolgens de computer in.
- De DisplayPort-aansluiting (**DP IN**) op het product en de meegeleverde DP-kabel zijn ontworpen volgens de VESA-normen. Gebruik van een DP-kabel die niet aan de VESA-normen voldoet kan een storing van het product veroorzaken. Samsung Electronics is niet aansprakelijk voor problemen die voortvloeien uit het gebruik van een kabel die niet aan de normen voldoet. Gebruik een DP-kabel die aan de VESA-normen voldoet.

AV-verbinding

- Sluit de voedingskabel pas aan wanneer alle andere kabels zijn aangesloten. Sluit eerst een bronapparaat aan voordat u de voedingskabel aansluit.
- U kunt een videoapparaat op het product aansluiten door gebruik te maken van een kabel.
 - De aansluitingen kunnen per product verschillen.
 - Druk op de afstandsbediening op de toets **SOURCE** om de bron te wijzigen.

Aansluiten met een HDMI-DVI-kabel

Hoe dit onderdeel er precies uitziet, kan per product verschillen.

- Er wordt geen geluid weergegeven als er een videoapparaat op het product wordt aangesloten middels een HDMI-DVI-kabel. Om dit probleem op te lossen, kunt u een audiokabel op de audiopoorten op het product en het videoapparaat aansluiten.
- Nadat u een videoapparaat met een HDMI-DVI-kabel hebt aangesloten op het product, dient u de instellingen als volgt te configureren om de video en de audio van het videoapparaat in te schakelen.
 - **Geluid** → **HDMI-geluid** instellen op **AV(HDMI)**
 - **Beeld** → elke schermmodus instellen op **Video/beeld** onder **Beeldmodus**
 - **Systeem** → **Algemeen** → **HDMI-hotplug** instellen op **Aan**

- De volgende resoluties worden ondersteund: 1080p (50/60 Hz), 720p (50/60 Hz), 480p en 576p.

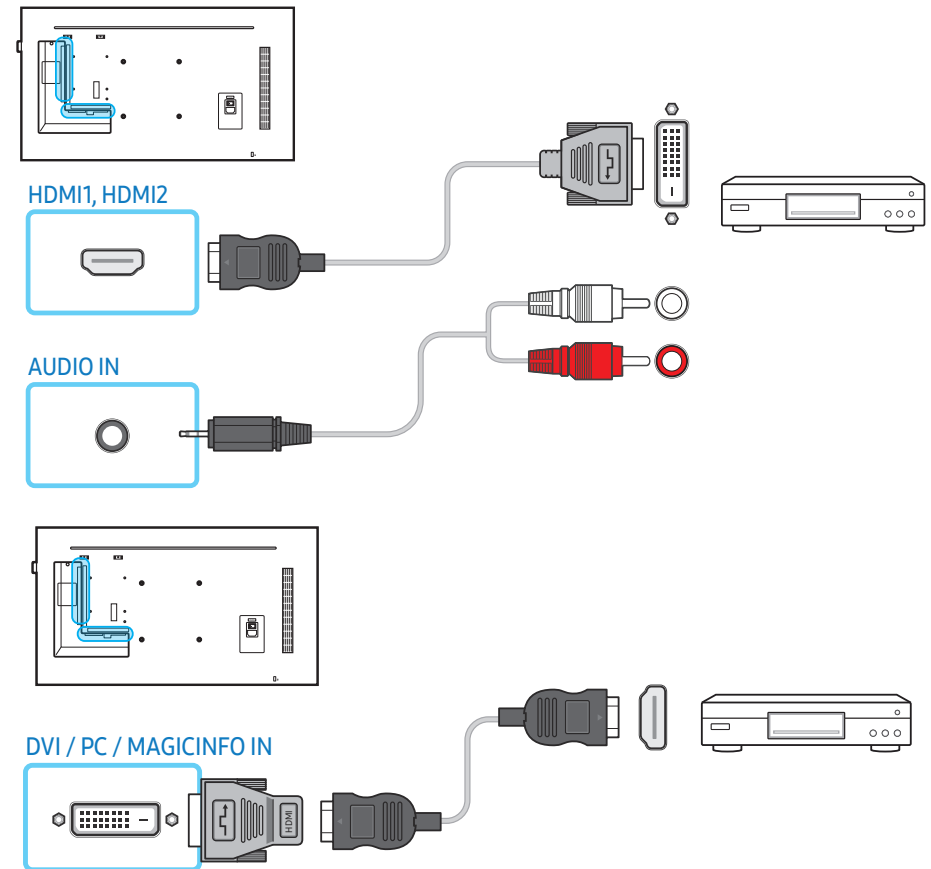

Aansluiten met een HDMI-kabel (tot 1080p)

Hoe dit onderdeel er precies uitziet, kan per product verschillen.

- Gebruik een HDMI-kabel om een digitaal apparaat aan te sluiten en een betere beeld- en audiokwaliteit te krijgen.
- Een HDMI-kabel ondersteunt digitale video- en audiosignalen en er is geen audiokabel vereist.
 - Gebruik een HDMI-DVI-kabel en audiokabel om het product op een digitaal apparaat aan te sluiten dat geen HDMI-uitvoer ondersteunt.
- Het beeld wordt mogelijk niet normaal weergegeven (of helemaal niet) of de audio werkt mogelijk niet als een extern apparaat, dat een oudere versie van HDMI-modus gebruikt, op het product is aangesloten. Vraag de fabrikant van het externe apparaat om informatie over de HDMI-versie en vraag, wanneer deze is verouderd, om een upgrade als zich een dergelijk probleem voordoet.
- Zorg dat u een HDMI-kabel met een dikte van 14 mm of minder gebruikt.
- Zorg dat u een gecertificeerde HDMI-kabel koopt. Anders wordt het beeld mogelijk niet weergegeven of doet zich een verbindingstoring voor.
- Een HDMI-basiskabel met hoge snelheid of een kabel met ethernet wordt aanbevolen. Dit product ondersteunt niet de ethernetfunctie via HDMI.

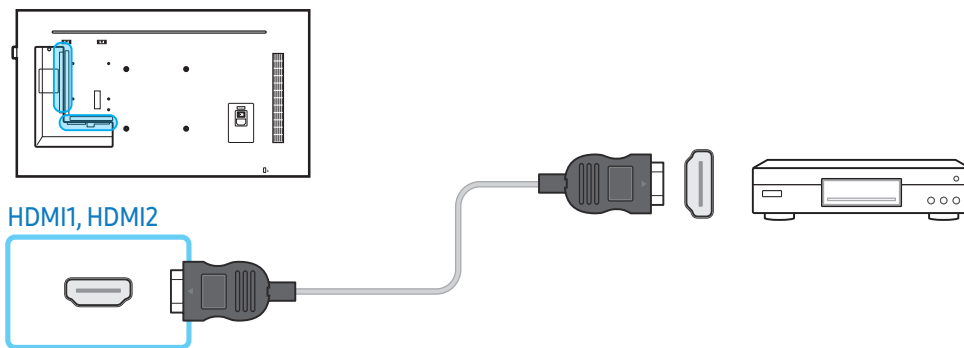

Aansluiten op een audiosysteem

- Hoe dit onderdeel er precies uitziet, kan per product verschillen.
- De aansluitingen kunnen per product verschillen.

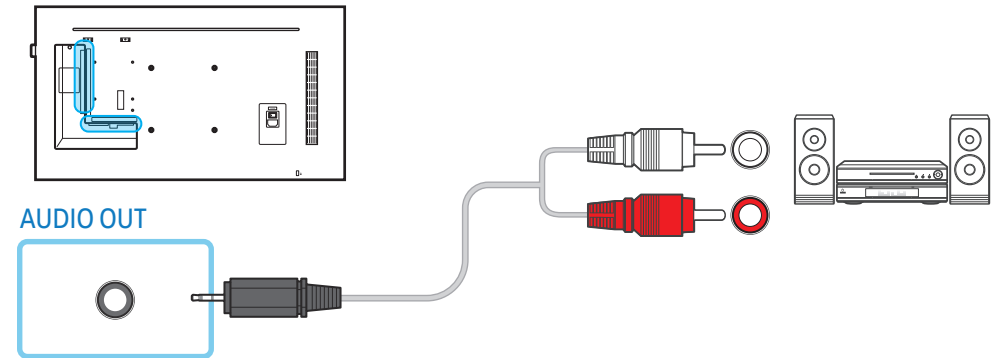

LAN-verbinding

- Hoe dit onderdeel er precies uitziet, kan per product verschillen.
- De aansluitingen kunnen per product verschillen.

Gebruik voor de verbinding een kabel van het type Cat7 (STP*).

- *Shielded Twisted Pair.

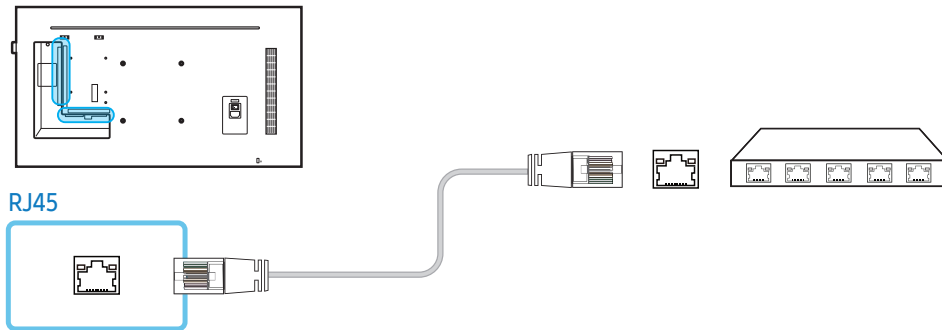

Bron selecteren

Bron

SOURCE → Bron

Met **Bron** kunt u verschillende bronnen selecteren en de naam van de bronapparaten wijzigen.

U kunt het scherm van een bronapparaat weergeven dat op het product is aangesloten.

Selecteer een bron in de bronlijst om het scherm van de geselecteerde bron weer te geven.

- Door de knop **SOURCE** op de afstandsbediening te gebruiken, kan ook de invoerbron worden gewijzigd.
- Het scherm wordt mogelijk niet goed weergegeven als er een onjuiste bron is geselecteerd voor het bronapparaat waarnaar u wilt converteren.

Bewerk

SOURCE → Bron → ▲ → Bewerk →

De naam en het type apparaat van een aangesloten extern apparaat.

- De lijst kan de volgende bronapparaten bevatten. Welke apparaten bij Bron worden vermeld, hangt af van de geselecteerde bron.

[HDMI1](#) / [HDMI2](#) / [DisplayPort](#) / [DVI](#) / [Kabeldecoder](#) / [Gameconsole](#) / [PC](#) / [Blu-ray-speler](#)

- U kunt de volgende bronnen niet bewerken.

[MagicInfo S](#) / [URL starten](#) / [Webbrowser](#) / [Screen Mirroring](#) / [MagicInfo](#) / [PC](#)

Informatie

INFO

U kunt gedetailleerde informatie over het geselecteerde externe apparaat zien.

Pc-software (Multiple Display Control)

MDC (Multiple Display Control) is een toepassing waarmee u eenvoudig meerdere weergaveapparaten tegelijk kunt besturen via een computer.

Raadpleeg Help na installatie van het MDC-programma, als u meer informatie wilt over het gebruik van het programma. Het MDC-programma is beschikbaar op de website.

Installatie/verwijderen

Installatie

- De installatie van MDC kan worden beïnvloed door de grafische kaart, het moederbord en de netwerkomstandigheden.
- 1 Klik op het installatieprogramma voor **MDC Unified**.
 - 2 Selecteer een taal voor de installatie. Klik vervolgens op **'OK'**.
 - 3 Wanneer het scherm **'Welcome to the InstallShield Wizard for MDC_Unified'** wordt weergegeven, klik dan op **'Next'**.
 - 4 Selecteer in het venster **'License Agreement'** dat wordt weergegeven de optie **'I accept the terms in the license agreement'** en klik op **'Next'**.
 - 5 Vul in het venster **'Customer Information'** alle informatievelden in en klik op **'Next'**.
 - 6 Selecteer in het venster **'Destination Folder'** het directorypad voor de installatielocatie en klik op **'Next'**.
 - Als geen directorypad wordt opgegeven, wordt het programma geïnstalleerd op de standaard locatie.
 - 7 Controleer in het venster **'Ready to Install the Program'** het directorypad voor de installatielocatie en klik op **'Install'**.
 - 8 De voortgang van de installatie wordt weergegeven.
 - 9 Klik op **'Finish'** in het venster **'InstallShield Wizard Complete'** dat wordt weergegeven.
 - Selecteer **'Launch MDC Unified'** en klik op **'Finish'** om het MDC-programma meteen uit te voeren.

- 10 Nadat het programma is geïnstalleerd, wordt het snelkoppelingspictogram MDC Unified op het bureaublad gemaakt.
 - Het is mogelijk dat het uitvoerpictogram MDC niet wordt weergegeven, afhankelijk van het computersysteem of de productspecificaties.
 - Druk op F5 als het uitvoerpictogram niet wordt weergegeven.

Verwijderen

- 1 Ga naar **Configuratiescherm**.
- 2 Klik onder **Programma's** op **Een programma verwijderen**.
- 3 Selecteer **MDC Unified** in de lijst.
- 4 Klik op **Verwijderen/wijzigen**.

Het pad en de naam van het menu kunnen afhankelijk van het besturingssysteem afwijken.

Aansluiting

De RS232C-kabel gebruiken

Hoe dit onderdeel er precies uitziet, kan per product verschillen.

Een seriële RS232C-kabel moet worden aangesloten op de seriële poorten op de computer en het beeldscherm.

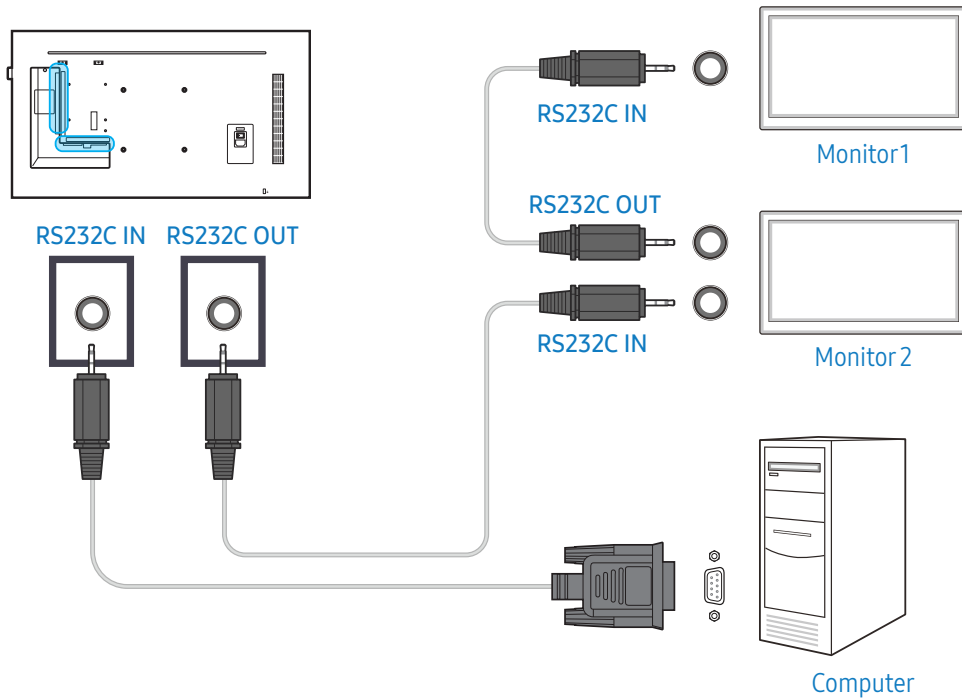

De Ethernet-kabel gebruiken

Geef het IP-adres van het primaire weergaveapparaat op en sluit het apparaat aan op de computer. Weergaveapparaten kunnen met een LAN-kabel op elkaar worden aangesloten.

Verbinding met een gewone LAN-kabel

Hoe dit onderdeel er precies uitziet, kan per product verschillen.

Met de RJ45-poort op het product en de LAN-poorten op de HUB kunnen meerdere producten worden aangesloten.

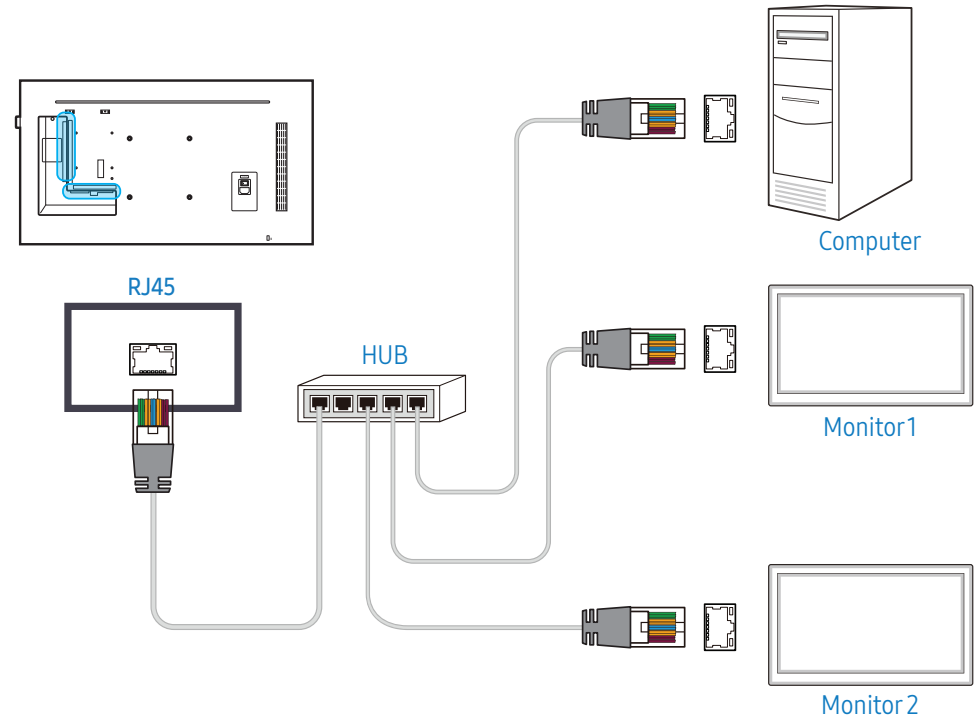

Verbinding met een crossover-LAN-kabel

Hoe dit onderdeel er precies uitziet, kan per product verschillen.

Met de RS232C IN / OUT-poort op het product kunnen meerdere producten worden aangesloten.

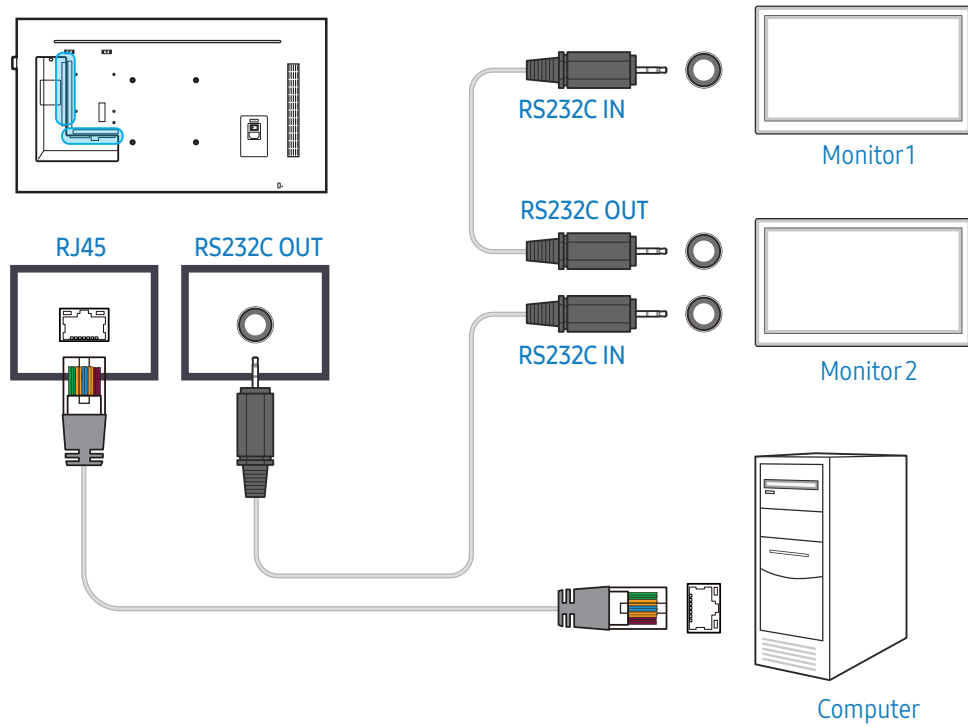

Beginscherm

Speler

HOME → Speler → 

U kunt allerlei soorten inhoud afspelen, zoals kanalen met toegewezen roosters, sjablonen of bestanden.

- Als u de functie **Speler** wilt gebruiken, stelt u **Afspelen via** in op **MagicInfo** in **Systeem**.
- De weergegeven afbeelding kan per model verschillen.

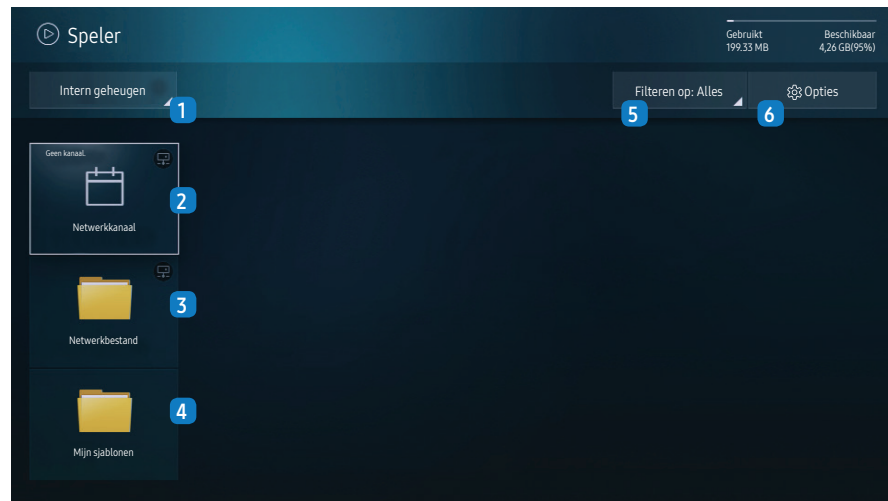

Nr.	Omschrijving
1	Maak een keuze uit intern of extern geheugen.

Nr.	Omschrijving
2	U kunt inhoud, sjablonen en schema's afspelen die op de server zijn geconfigureerd. <ul style="list-style-type: none"> • In het scherm van Speler kunt u zien of de server is aangesloten (goedkeuring). Druk op INFO op de afstandsbediening als u wilt zien of de server is verbonden terwijl er een Netwerkkanaal actief is. <ol style="list-style-type: none"> 1 Selecteer Netwerkkanaal uit het scherm van Speler. Het bericht Geen kanaal wordt weergegeven als er geen kanaal is geregistreerd in Netwerkkanaal. 2 Netwerkkanaal wordt gestart.
3	Inhoud afspelen die is opgeslagen op de server.
4	Een sjabloon afspelen dat in het interne geheugen is opgeslagen.
5	Selecteer een type inhoud als criterium voor het zoeken naar de gewenste lijst met inhoud.
6	Verschillende opties voor Speler instellen.









Inhoud bekijken

- 1 Selecteer ofwel intern of extern geheugen. De bestanden die zijn opgeslagen in het geselecteerde geheugen, worden weergegeven.
- 2 Selecteer het gewenste bestand. De inhoud wordt op het scherm weergegeven. (Zie voor meer informatie over compatibele bestandsindelingen het gedeelte "Bestandsindelingen die compatibel zijn met Speler".)

Wanneer er inhoud wordt uitgevoerd

Knoppen op de afstandsbediening

U kunt knoppen op uw afstandsbediening gebruiken om inhoud af te spelen, het afspelen te onderbreken en te schakelen tussen items op de afspeellijst.

Knop	Functie
	Opent de menubalk.
	Geeft de informatie over de inhoud weer.
	Gaat naar het volgende bestand of de volgende pagina.
	Gaat naar het vorige bestand of de volgende pagina.
	Speelt diavoorstelling of video af of onderbreekt het afspelen.
	Stopt het afspelen van inhoud en gaat naar het scherm Speler.
	Spoelt de video-inhoud terug.
	Spoelt de video-inhoud vooruit.

Beschikbaar menu

Druk tijdens het afspelen van inhoud op de knop **TOOLS** op de afstandsbediening om instellingen te configureren.

Menu	Omschrijving
Afspeellijst	Een lijst weergeven met de inhoud die op dit moment wordt afgespeeld.
Beeldmodus	Hiermee past u de scherminstellingen aan voor de inhoud die op dit moment wordt afgespeeld.
Geluidmodus	Hiermee past u de audio-instellingen aan voor de inhoud die op dit moment wordt afgespeeld.
Herhalen	Herhaalmodus instellen.

Menu	Omschrijving
Achtergr.muz	De achtergrondmuziek instellen die moet worden afgespeeld als de inhoud wordt afgespeeld.
Resetten	De achtergrondmuziek resetten.
Pauze	Het afspelen van de achtergrondmuziek onderbreken.
Vorige	De vorige achtergrondmuziek in de lijst afspelen.
Volgende	De volgende achtergrondmuziek in de lijst afspelen.

Resetten, Pauze, Vorige en **Volgende** worden alleen weergegeven wanneer de achtergrondmuziek is ingesteld.

Bestandsindelingen die compatibel zijn met Speler

- Ondersteunde bestandssystemen zijn onder andere FAT32 en NTFS.
- Een bestand met een verticale en horizontale resolutie die hoger is dan de maximumresolutie, kan niet worden afgespeeld.
- Controleer de verticale en horizontale resolutie van het bestand.
- Controleer de ondersteunde video- en audiocodecs en de versie daarvan.
- Controleer de ondersteunde bestandsversie.
 - PowerPoint versie 97 – 2007 wordt ondersteund
- Alleen het laatst aangesloten USB-apparaat wordt herkend.

Netwerkschema voor meerdere frames

Afspeelbeperkingen

- U kunt maximaal twee videobestanden (**Video**) tegelijkertijd afspelen.
- In de staande afspeelmodus kunt u slechts één video tegelijk afspelen.
- Voor **Office**-bestanden (PPT- en Word-bestanden) en **PDF**-bestanden geldt dat er maar één bestandstype tegelijk wordt ondersteund.
- LFD-bestanden(.lfd) worden niet ondersteund.

Beperkingen in de geluidsuitvoer

- U kunt niet meer dan één geluidsuitvoer gebruiken.
- Afspelprioriteit: achtergrondmuziek netwerk > achtergrondmuziek lokaal > videobestand in hoofdscherm geselecteerd door gebruiker
 - Netwerk-BGM: achtergrondmuziek netwerk: instellingen kunnen in stap 1 worden geconfigureerd bij het maken van een serverschema.
 - Lokale BGM: achtergrondmuziek lokaal: instellingen voor de achtergrondmuziek kunnen worden geconfigureerd met de functies die worden weergegeven nadat u op de knop **TOOLS** hebt gedrukt tijdens het afspelen met **Speler**.
 - Door gebruiker geselecteerde mainframe: Mainframe-instellingen kunnen in stap 2 worden geconfigureerd bij het maken van een serverschema.

Sjabloonbestanden en LFD-bestanden (.lfd)

Beperkingen

- Zorg ervoor dat **Intern** geheugen of **USB**-geheugen een gedistribueerde map (inhoud/schema's) bevat.

Afspeelbeperkingen

- U kunt maximaal twee videobestanden (**Video**) afspelen.
- Voor **Office**-bestanden (PPT- en Word-bestanden) en **PDF**-bestanden geldt dat er maar één bestandstype tegelijk wordt ondersteund.
- Het is niet mogelijk om meerdere video's (Video) tegelijk af te spelen op één scherm van een videowand

Beperkingen in de geluidsuitvoer

- U kunt niet meer dan één geluidsuitvoer gebruiken.
- Afspelprioriteit: achtergrondmuziek netwerk > achtergrondmuziek lokaal > videobestand in hoofdscherm geselecteerd door gebruiker

Inhoud

Bestandsextensie	Container	Videocodec	Resolutie	Framesnelheid (fps)	Bitsnelheid (Mbps)	Audiocodec
*.avi	AVI	H.264 BP/MP/HP	4096x2160	4096X2160: 24	40	AC3
*.mkv	MKV			3840X2160: 30		LPCM
*.asf	ASF	HEVC (H.265 - Main, Main10, Main4:2:2 10)		60	80	ADPCM(IMA, MS)
*.wmv	MP4					AAC
*.mp4	3GP	Motion JPEG		30	80	HE-AAC
*.mov	MOV	MVC	1920x1080	60	20	WMA
*.3gp	FLV	DivX 3.11 / DivX 4 / DivX 5 / DivX 6				DD+
*.vro	VRO					MPEG(MP3)
*.mpg	VOB	MPEG4 SP/ASP				DTS (Core, LBR)
*.mpeg	PS					G.711(A-Law, μ -Law)
*.ts	TS	Window Media Video v9 (VC1)				
*.trp	SVAF					
*.mov		MPEG2				
*.flv		MPEG1				
*.vob		Microsoft MPEG-4 v1, v2, v3		30	20	
*.svi		Window Media Video v7(WMV1), v8(WMV2)				
*.m2ts		H 263 Sorrenson				
*.mts		VP6				
*.divx						
*.webm	WebM	VP8	1920x1080	90	20	Vorbis
		VP9	4096x2160	4096X2160: 24 3840X2160: 30	20	
*.rmvb	RMVB	RV8/9/10 (RV30/40)	1920x1080	60	20	RealAudio 6

Video

- 3D-video wordt niet ondersteund.
- Inhoud met een resolutie die hoger is dan de resolutie die in de bovenstaande tabel is opgegeven, wordt niet ondersteund.
- Video-inhoud met een bit- of framesnelheid die hoger is dan de snelheid die in de bovenstaande tabel is opgegeven, kan een schokkerige videoweergave opleveren.
- Video-inhoud wordt niet afgespeeld, of niet juist afgespeeld, in het geval van een fout in de inhoud of de container.
- Sommige USB-apparaten/digitale camera's zijn mogelijk niet compatibel met de speler.
- Ondersteunt tot H.264, niveau 4.1
- H.264 FMO / ASO / RS, VC1 SP / MP / AP L4 en AVCHD worden niet ondersteund.
- Voor alle videocodecs behalve MVC, VP8, VP6:
 - onder 1280 x 720: max. 60 frames
 - boven 1280 x 720: max. 30 frames
- GMC 2 of hoger wordt niet ondersteund.
- Ondersteunt alleen BD MVC-specificaties.
- Er kan maar een videobestand tegelijk worden afgespeeld als voor de videobestanden op de monitor een incompatibele codec wordt gebruikt of als de resolutie 1080 x 1920 is.
- Bij het afspelen van een videobestand wordt de naadloze modus niet ondersteund in de volgende omstandigheden:
 - Incompatibele codec (MVC, VP3, MJPEG) ⇄ Incompatibele codec
 - Incompatibele codec ⇄ Compatibele codec
 - De resolutie is anders dan die van de monitor
 - De frequentie is anders dan die van de monitor

Audio

- Audio-inhoud met een bit- of framesnelheid die hoger is dan de snelheid die in de bovenstaande tabel is opgegeven, kan een schokkerige audioweergave opleveren.
- Audio-inhoud wordt niet afgespeeld, of niet juist afgespeeld, in het geval van een fout in de inhoud of de container.
- Sommige USB-apparaten/digitale camera's zijn mogelijk niet compatibel met de speler.
- Ondersteunt maximaal WMA10 Pro 5.1-kanaals. WMA-audio zonder kwaliteitsverlies wordt niet ondersteund.
- QCELP, AMR NB/WB niet ondersteund.

Afbeelding

- Compatibele bestandsindeling voor afbeeldingen: JPEG, PNG, BMP
 - 32-, 24- en 8-bits BMP-bestanden worden ondersteund.
- Ondersteunde maximumresolutie: 4096 x 4096
- Ondersteunde maximumbestandsgrootte: 20 MB
- Ondersteunde afbeeldingseffecten: 9 effecten ([Vervaag1](#), [Vervaag2](#), [Blind](#), [Spiraal](#), [Ruitjes](#), [Lineair](#), [Trap](#), [Vegen](#), [Willekeurig](#))

PowerPoint

- Compatibele bestandsindelingen voor documenten
 - Extensie: ppt, pptx
 - Versie: Office 97 ~ Office 2007

- Niet-ondersteunde functies
 - Animatie-effect
 - 3D-vormen (worden weergegeven in 2D)
 - Kop- en voetteksten (sommige subitems worden niet ondersteund)
 - Word Art
 - Uitlijnen
 - Er kan een groeuitlijningsfout optreden
 - Office 2007
 - SmartArt wordt niet volledig ondersteund. 97 van de 115 subitems worden ondersteund.
 - Object invoegen
 - Tekens over de halve breedte
 - Letterafstand
 - Grafieken
 - Verticale tekst
 - Sommige subitems worden niet ondersteund
 - Dianotities en hand-outs

PDF

- Compatibele bestandsindelingen voor documenten
 - Extensie: pdf
- Niet-ondersteunde functies
 - Inhoud met minder dan 1 pixel wordt niet ondersteund vanwege verminderde prestaties.
 - Gemaskeerde beelden en beeldinhoud in tegelpatroon worden niet ondersteund.
 - Inhoud met gedraaide tekst wordt niet ondersteund.
 - 3D-schadueffecten worden niet ondersteund.
 - Sommige tekens worden niet ondersteund (speciale tekens zijn mogelijk beschadigd)

WORD

- Compatibele bestandsindelingen voor documenten
 - Extensie: .doc, .docx
 - Versie: Office 97 ~ Office 2007
- Niet-ondersteunde functies
 - Pagina-achtergrondeffect
 - Sommige alineastijlen
 - Word Art
 - Uitlijnen
 - Er kan een groeuitlijningsfout optreden
 - 3D-vormen (worden weergegeven in 2D)
 - Office 2007
 - SmartArt wordt niet volledig ondersteund. 97 van de 115 subitems worden ondersteund.
 - Grafieken
 - Tekens over de halve breedte
 - Letterafstand
 - Verticale tekst
 - Sommige subitems worden niet ondersteund
 - Dianotities en hand-outs

Sjabloonbestanden

- Maken/bewerken/afspelen alleen beschikbaar in [Sjabloon](#).

LFD

- Ondersteund in [Netwerkkanaal](#) en [Lokaal kanaal](#)
- Compatibele bestandsindelingen voor documenten
 - Extensie: .lfd

Programmeren

HOME → Programmeren → 

U kunt het afspelschema van de inhoud op de server, geïmporteerd van een externe opslagunit of op een mobiel apparaat controleren.

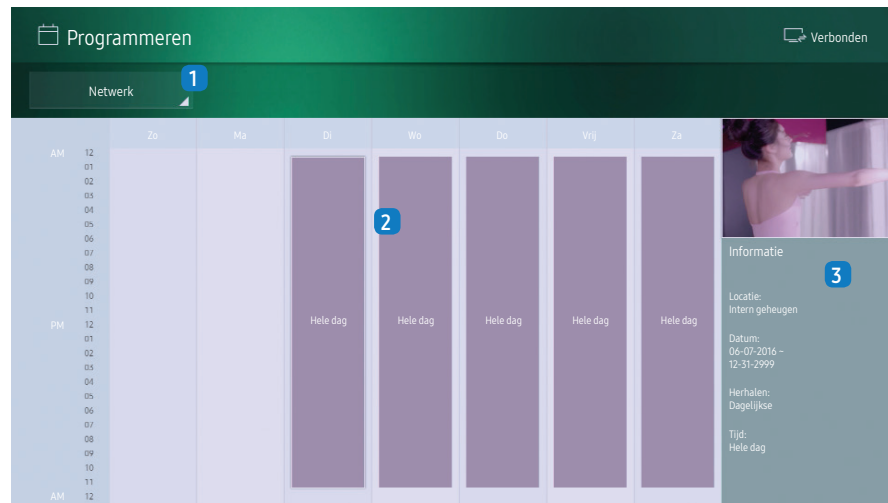

Nr.	Omschrijving
1	Maak een keuze uit server of extern geheugen.
2	Geef weekschema van afspelen van inhoud weer. Selecteer om gedetailleerde informatie over elk evenement weer te geven.
3	Bekijk een miniatuurweergave en korte informatie over de inhoud.

URL starten

HOME → URL starten → 

De weergegeven afbeelding kan per model verschillen.

Voor meer informatie over het gebruik van de functie **URL starten** starten neemt u contact op met de leverancier bij wie u het product hebt aangeschaft.

- Als u de functie **URL starten** wilt gebruiken, stelt u **Afspelen via** in op **URL starten** in **System**.

URL-startinstellingen

HOME → URL-startinstellingen → 

Met **URL-startinstellingen** kunt u webapps installeren/verwijderen, **Instelling voor time-out** configureren en **Ontwikkelaarsmodus** instellen.

- Webapp installeren:** installeer de webtoepassing door een adres in te voeren.
- Installeren vanaf USB-apparaat:** installeer de webtoepassing vanaf een USB-opslagapparaat.
- Verwijder:** verwijder de geïnstalleerde webtoepassing.
- Instelling voor time-out:** selecteer de time-outperiode voor het maken van verbinding met de URL.
- Ontwikkelaarsmodus:** selecteer de ontwikkelaarsmodus.

Product klonen

HOME → Product klonen → 

U kunt de instellingen van het product exporteren naar een extern opslagapparaat. Ook kunt u instellingen importeren van een extern opslagapparaat.

Deze optie is handig wanneer u dezelfde instellingen wilt gebruiken voor meerdere producten.

Wanneer geen bestand met een duplicaat wordt gevonden op het externe opslagapparaat

- Sluit het externe opslagapparaat aan en start vervolgens de functie **Product klonen** klonen.

- 2 Het bericht [Geen kloonbestand gevonden op het externe opslagapparaat. De instellingen van dit apparaat exporteren naar het externe opslagapparaat?](#) wordt weergegeven.
- 3 Selecteer [Exporteren](#) om de instellingen te exporteren.

Wanneer een bestand met een duplicaat wordt gevonden op het externe opslagapparaat

- 1 Sluit het externe opslagapparaat aan en start vervolgens de functie [Product klonen](#) klonen.
- 2 Het bericht [Cloningbestand gevonden. Selecteer een optie.](#) wordt weergegeven.
- 3 Selecteer [Kopiëren vanaf extern opslagapparaat](#) of [Kopiëren naar extern opslagapparaat](#).
 - [Kopiëren vanaf extern opslagapparaat](#): hiermee kopieert u de instellingen die op het externe opslagapparaat zijn opgeslagen naar het product.
 - [Kopiëren naar extern opslagapparaat](#): U kunt de instellingen van het product kopiëren naar een extern opslagapparaat.

Na afloop van de configuratie wordt het product automatisch uit- en weer ingeschakeld.

ID-instellingen

[HOME](#) → [ID-instellingen](#) → 

Wijs een id aan een set toe.

Apparaat-id

Geef de id op van het apparaat dat via een invoerkabel is aangesloten op het product voor de ontvangst van een ingangssignaal. (Bereik: 0~224)

- Druk op ▲/▼ om een getal te selecteren en druk op .
- Gebruik de cijfertoetsen op afstandsbediening om het gewenste nummer op te geven dat u wilt gebruiken.

Apparaat ID autom. inst.

Deze functie wijst automatisch een id toe aan een apparaat dat via een RS232C-kabel is aangesloten.

Wanneer meerdere apparaten zijn aangesloten, schakelt u de functie in op het eerste of op het laatste apparaat.

PC Verbindingskabel

Selecteer een methode om op MDC aan te sluiten om het MDC-signaal te ontvangen.

- [RS232C-kabel](#)
Communiceer via de RS232C-stereokabel met MDC.
- [RJ-45 \(LAN\)/Wi-Fi-netwerk](#)
Communiceer via de RJ45-kabel of het Wi-Fi-netwerk met MDC.

Videowand

HOME → Videowand → 

Wijs een id aan een set toe.

U kunt de lay-out van meerdere aangesloten weergaveapparaten aanpassen om een videowand te vormen.

Daarnaast kunt u een deel van het beeld of het volledige beeld op de weergaveapparaten weergeven.

Als u meerdere beelden wilt weergeven, raadpleegt u de MDC Help of de gebruikershandleiding bij MagicInfo. Bepaalde apparaten ondersteunen de functie MagicInfo niet.

Videowand

U kunt **Videowand** activeren of uitschakelen.

Als u een videowand wilt weergeven, selecteert u **Aan**.

Horizontaal x Verticaal

Deze functie deelt een videowand automatisch op volgens de daarvoor geconfigureerde matrix.

Geef de matrix voor de videowand op.

De videowand wordt opgedeeld op basis van de geconfigureerde matrix. Het aantal verticale en horizontale weergaveapparaten kan worden ingesteld tussen 1 en 15.

Een videowand kan uit maximaal 16 schermen bestaan.

De optie **Horizontaal x Verticaal** kan alleen worden gebruikt wanneer **Videowand** is ingesteld op **Aan**.

Schermpositie

Als u de verdeling wilt aanpassen, past u het nummer van elk product in de matrix aan met de functie **Schermpositie**.

Wanneer u **Schermpositie** selecteert, wordt de matrix van de videowand weergegeven met het nummer dat de producten in de videowand hebben gekregen.

Als u de producten anders wilt indelen, gebruikt u de richtingsknoppen op de afstandsbediening om een product te verplaatsen naar een ander nummer. Druk op de knop



- **Alle weergaven**: wijs een schermpositie toe aan alle schermen. U hoeft dan geen videowand in te stellen voor afzonderlijke schermen.
- **Huidige weergaven**: wijs alleen voor dit eerste scherm een schermpositie toe.

Schermpositie maakt het mogelijk om het scherm op te delen in maximaal 16 kleinere schermen (15x15). Wanneer producten worden aangesloten via DP Loopout, bedraagt het maximum aantal schermen waarin kan worden opgedeeld ook 16.

- De optie **Schermpositie** kan alleen worden gebruikt wanneer **Videowand** is ingesteld op **Aan**.
- Als u deze functie wilt gebruiken, moet **Horizontaal x Verticaal** zijn geconfigureerd.

Formaat

Selecteer hoe het beeld wordt weergegeven op de videowand.

- **Volledig**: hiermee wordt het beeld schermvullend weergegeven zonder marge.
- **Natural**: hiermee wordt het beeld weergegeven in de oorspronkelijke beeldverhouding zonder vergroting of verkleining.

De optie **Formaat** kan alleen worden gebruikt wanneer **Videowand** is ingesteld op **Aan**.

Netwerkstatus

HOME → Netwerkstatus → 

Controleer de huidige netwerk- en internetverbinding.

Beeldmodus

HOME → Beeldmodus → 

Selecteer een beeldmodus (**Beeldmodus**) die geschikt is voor de omgeving waar het product wordt gebruikt.

De modus **Video/beeld** verbetert de beeldkwaliteit van het videoapparaat. De modus **Tekst** verbetert de beeldkwaliteit van de computer.

- **Winkelen en winkelcentra**
Geschikt voor winkelcentra.
– Selecteer **Video/beeld** of **Tekst**, afhankelijk van de beeldmodus.
- **Kantoor en school**
Geschikt voor kantoren en scholen.
– Selecteer **Video/beeld** of **Tekst**, afhankelijk van de beeldmodus.
- **Station**
Geschikt voor bus- en treinstations.
– Selecteer **Video/beeld** of **Tekst**, afhankelijk van de beeldmodus.
- **Videowand**
Geschikt voor omgevingen waar een videowand wordt gebruikt.
– Selecteer **Video/beeld** of **Tekst**, afhankelijk van de beeldmodus.
- **Gekalibreerd**
In deze modus worden de instellingen voor helderheid, kleur en gamma toegepast die met het kleurkalibratieprogramma **Color Expert** zijn gewijzigd.
– Als u de modus **Gekalibreerd** goed wilt gebruiken, moet u de instellingen voor de beeldkwaliteit, zoals helderheid, kleur en gamma, goed configureren met het kleurkalibratieprogramma **Color Expert**.
– U kunt het programma **Color Expert** downloaden van www.samsung.com/displaysolutions.

Aan-uittimer

HOME → Aan-uittimer → 

U moet **Klok** instellen voordat u deze functie kunt gebruiken.

Timer aan

Stel **Timer aan** in zodat uw product automatisch op een tijdstip en dag van uw keuze wordt ingeschakeld.

De voeding wordt ingeschakeld en het opgegeven volume of de opgegeven invoerbron wordt gebruikt.

Stel de aan/uit-timer in door een van de zeven opties te selecteren. Stel de huidige tijd eerst in. (**Timer aan 1** ~ **Timer aan 7**)

- **Installeren**: Selecteer **Uit**, **Eenmaal**, **Dagel.**, **Ma~Vr**, **Ma~Za**, **Za~Zo** of **Handm.**.
Als u **Handm.** selecteert, kunt u de dagen kiezen waarop u de **Timer aan** uw product wilt laten inschakelen.
– Het vinkje geeft de dagen aan die u hebt geselecteerd.
- **Tijd**: stel de uren en minuten in. Gebruik de cijfertoetsen of knoppen ▲/▼ om cijfers in te voeren. Gebruik de knoppen ◀/▶ om invoervelden te wijzigen.
- **Volume**: stel het gewenste volumeniveau in. Gebruik de pijltoetsen omhoog/omlaag om het volumeniveau te wijzigen.
- **Bron**: selecteer de invoerbron van uw keuze.
- **Inhoud**: Selecteer specifieke inhoud binnen het interne of externe geheugen.

Inhoud is alleen beschikbaar wanneer de bron is ingesteld op **Intern/USB**.

- Als op het USB-apparaat geen muziekbestanden staan of als u geen map selecteert die een muziekbestand bevat, werkt de timerfunctie mogelijk niet juist.
- Als er maar één fotobestand op de USB staat, werkt **Diavoorstelling** niet.
- Als een mapnaam te lang is, kan de map niet worden geselecteerd. Er worden maximaal 255 tekens herkend.
- Wij raden u aan een USB-geheugenstick en een meervoudige kaartlezer te gebruiken als u **Timer aan** gebruikt.
- De functie **Timer aan** werkt mogelijk niet met USB-apparaten met ingebouwde batterij, MP3-spelers of PMP's die door bepaalde fabrikanten zijn gemaakt, omdat het product te lange tijd nodig heeft om deze apparaten te kunnen herkennen.

Timer uit

Stel timer uit (**Timer uit**) in door een van de zeven opties te selecteren. (**Timer uit 1 ~ Timer uit 7**)

- **Installeren:** Selecteer **Uit**, **Eenmaal**, **Dagel.**, **Ma~Vr**, **Ma~Za**, **Za~Zo** of **Handm.**.
Als u **Handm.** selecteert, kunt u de dagen kiezen waarop u de **Timer uit** uw product wilt laten uitschakelen.
 - Het vinkje geeft de dagen aan die u hebt geselecteerd.
- **Tijd:** stel de uren en minuten in. Gebruik de cijfertoetsen of knoppen ▲/▼ om cijfers in te voeren. Gebruik de knoppen ◀/▶ om invoervelden te wijzigen.

Beeldkrant

HOME → Beeldkrant → 

U kunt tekst invoeren en die laten weergeven op het scherm tijdens het bekijken van video's of foto's.

- **Uit / Aan**
- **Bericht:** hiermee voert u de tekst in die moet worden weergegeven op het scherm.
- **Tijd:** stel de **Starttijd** en **Eindtijd** in om een **Bericht** weer te geven.
- **Opties voor lettertype:** stel de lettertypeopties in voor het bericht.
- **Positie:** selecteer een richting voor de weergave van een **Bericht**.
- **Bladeren:** Geef de **Richting** en **Snelheid** op voor bladeren in het bericht.
- **Preview:** Bekijk de geconfigureerde bijschriftinstellingen.

Een aangesloten apparaat goedkeuren op de server

Stel eerst **Servernetwerkinstellingen** in voordat u het apparaat goedkeurt.

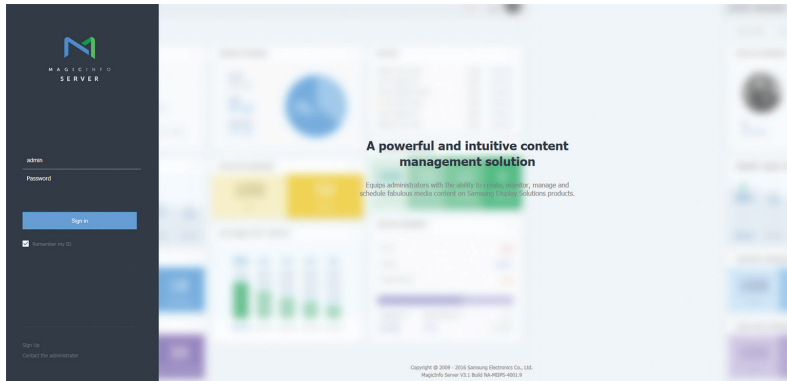

- 1 Ga naar de server die u aan het apparaat hebt toegewezen.
- 2 Meld u aan met uw ID en wachtwoord.

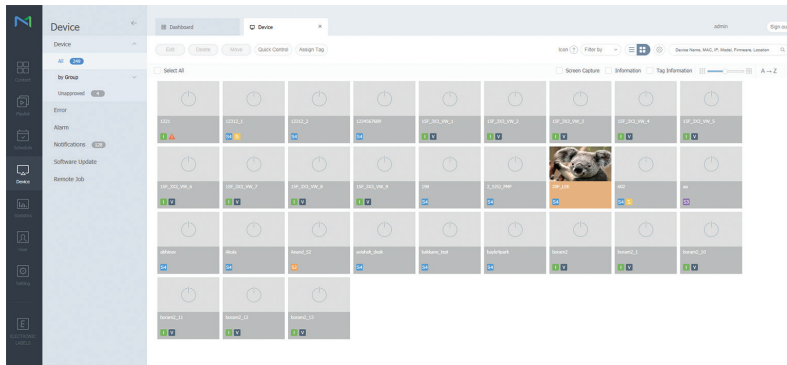

- 3 Selecteer **Device** in de menubalk aan de zijkant.

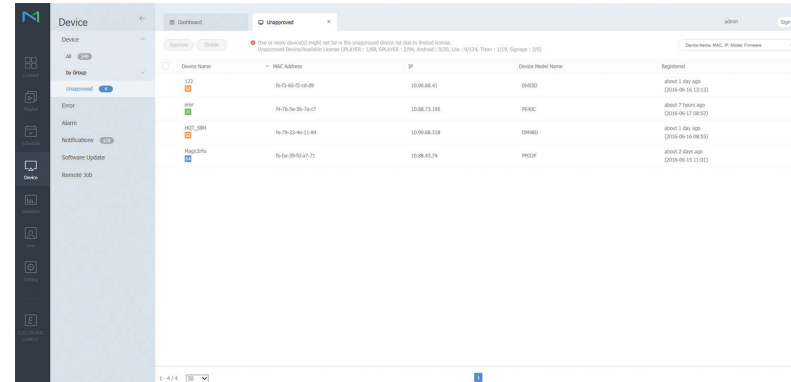

- 4 Selecteer **Unapproved** in de submenu's.
- 5 Selecteer het apparaat in de lijst en klik op de knop **Approve**.

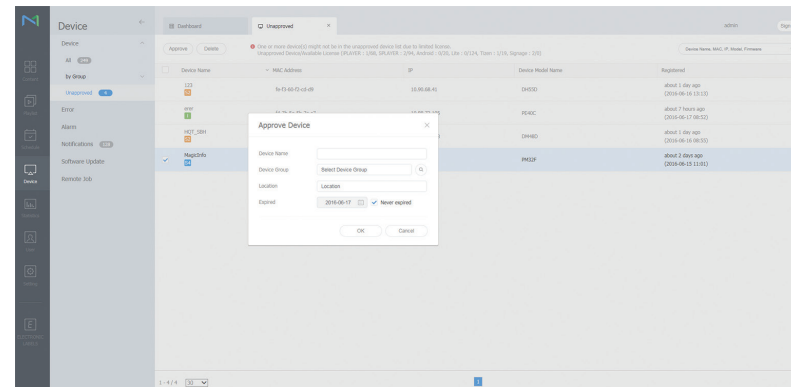

- 6 Voer de gegevens in die nodig zijn om het apparaat goed te keuren.
 - **Device Name**: geef apparaatnaam op.
 - **Device Group**: Selecteer **Q** om de groep op te geven.
 - **Location**: geef de huidige locatie van het apparaat op.
 - **Expired**: stel de verlooptdatum voor goedkeuring van het apparaat in. Als u de verlooptdatum niet wilt instellen, selecteert u **Never expired**.
 - Wanneer u op de knop **INFO** op de afstandsbediening drukt wanneer er een netwerkschema actief is, worden de details van dat schema weergegeven. Controleer aan de hand van de apparaat-id (in de details) of het juiste apparaat is geselecteerd.

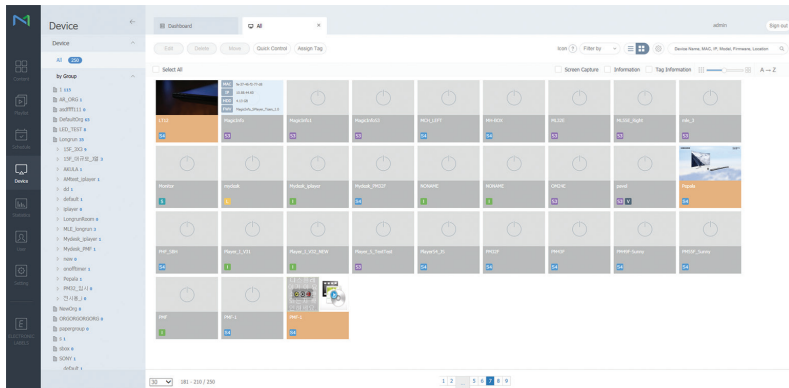

- 7 Selecteer het menu **All** om te controleren of het apparaat is geregistreerd.
- 8 Wanneer het apparaat is goedgekeurd door de server, wordt het schema dat in de geselecteerde groep is geregistreerd, gedownload naar het apparaat. Het schema wordt toegepast nadat het is gedownload.

- Raadpleeg de gebruikershandleiding van de MagicInfo-server voor meer informatie over het configureren van een schema.
- Als een apparaat wordt verwijderd uit de lijst met apparaten die zijn goedgekeurd door de server, wordt het apparaat opnieuw gestart om de instellingen te resetten.

De huidige tijd instellen

Een schema wordt mogelijk niet uitgevoerd als het apparaat en de server elk een andere tijd hebben.

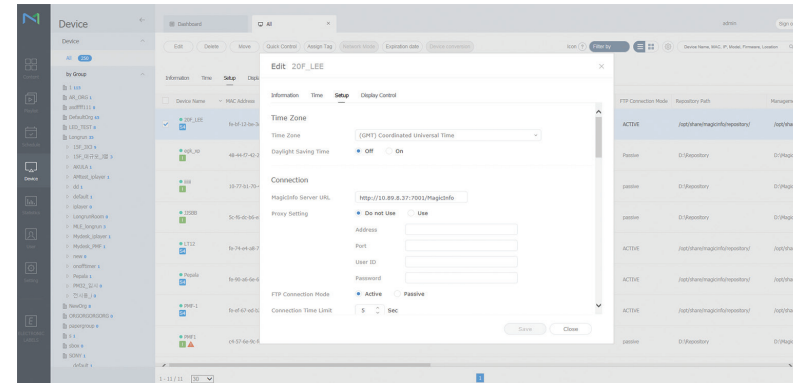

- 1 Selecteer **Device** in de menubalk aan de zijkant.
 - 2 Selecteer uw apparaat.
 - 3 Selecteer **Edit** → **Setup**.
 - 4 Selecteer **Time Zone**.
 - Wanneer er voor het eerst verbinding wordt gemaakt met de server, wordt de tijd op het product ingesteld met de GMT-tijd van de regio waarin de server is geïnstalleerd.
 - De tijd op het product kan worden gewijzigd vanaf de server.
 - Wanneer u het product uit- en inschakelt wordt de tijdsinstelling op het product teruggezet naar de laatste tijdsinstelling die was uitgevoerd vanuit de server.
- Raadpleeg de gebruikershandleiding van de MagicInfo-server voor meer informatie over het omgaan met de tijd (schema's, vakanties enzovoort).

Menu

Schermaanpassing

Beeld ▼		
2e	3e	Omschrijving
Beeldmodus	Winkelen en winkelcentra / Kantoor en school / Station / Videowand / Gekalibreerd	<p>Selecteer een beeldmodus (Beeldmodus) die geschikt is voor de omgeving waar het product wordt gebruikt. De modus Video/beeld verbetert de beeldkwaliteit van het videoapparaat. De modus Tekst verbetert de beeldkwaliteit van de computer.</p> <ul style="list-style-type: none"> • Gekalibreerd In deze modus worden de instellingen voor helderheid, kleur en gamma toegepast die met het kleurkalibratieprogramma Color Expert zijn gewijzigd. <ul style="list-style-type: none"> – Als u de modus Gekalibreerd goed wilt gebruiken, moet u de instellingen voor de beeldkwaliteit, zoals helderheid, kleur en gamma, goed configureren met het kleurkalibratieprogramma Color Expert. – U kunt het programma Color Expert downloaden van www.samsung.com/displaysolutions.
	Achtergrondverlichting / Contrast / Helderheid / Scherpste / Kleur / Tint (G/R)	<p>Uw product heeft diverse opties om de beeldkwaliteit af te stellen.</p> <ul style="list-style-type: none"> • Als u wijzigingen aanbrengt in Achtergrondverlichting, Contrast, Helderheid, Scherpste, Kleur of Tint (G/R), wordt de OSD daaraan aangepast. • U kunt voor elk extern apparaat dat op een ingang van het product is aangesloten, instellingen afstellen en opslaan. • Door de helderheid van het beeld te verminderen, spaart u energie.
Kleurtemperatuur		<p>Hiermee past u de kleurtemperatuur aan (rood/groen/blauw). (Bereik: 2800K-16000K)</p> <ul style="list-style-type: none"> • Ingeschakeld wanneer Kleurtint is ingesteld op Uit. • Kleurtemperatuur is uitgeschakeld als Beeldmodus is ingesteld op Gekalibreerd.
Witbalans	2-punts 10-punts	<p>Regelt de witbalans met een 2-punteninterval door de helderheid van rood, groen en blauw aan te passen.</p> <p>Regelt de witbalans met een 10-punteninterval door de helderheid van rood, groen en blauw aan te passen.</p> <ul style="list-style-type: none"> • Deze functie wordt mogelijk niet ondersteund door sommige externe apparatuur. • Ingeschakeld wanneer Beeldmodus is ingesteld op Kantoor en school (Video/beeld).

Beeld ▼

2e	3e	Omschrijving
Gamma		<p>Stel de primaire kleurenintensiteit bij.</p> <ul style="list-style-type: none"> Als Beeldmodus is ingesteld op Gekalibreerd, is Gamma uitgeschakeld.
Gekalibreerde waarde		<p>Hiermee geeft u aan of de instellingen voor helderheid, kleur en gamma die met het kleurkalibratieprogramma Color Expert zijn gewijzigd, moeten worden toegepast in de informatie- en advertentiemodi.</p> <ul style="list-style-type: none"> U kunt het programma Color Expert downloaden van www.samsung.com/displaysolutions. Als Beeldmodus is ingesteld op Gekalibreerd, is Gekalibreerde waarde uitgeschakeld.
Geavanceerde instellingen	Dynamisch contrast	Pas het contrast van het scherm aan.
	Zwarttinten	Selecteer het zwartniveau om de schermdiepte af te stellen.
	Huidkleur	Roze Huidkleur benadrukken.
	RGB-modus	Hiermee geeft u de kleuren Rood , Groen en Blauw weer voor fijne aanpassingen in de tint en verzadiging.
	Kleurruimte	<p>Stelt het bereik en de variëteit van de kleuren af (de kleurruimte) die beschikbaar zijn om beelden te maken.</p> <ul style="list-style-type: none"> Als u Kleur, Rood, Groen, Blauw en Resetten wilt bijstellen, stelt u Kleurruimte in op Aangepast.
	HDMI UHD kleur	<p>Inschakelen om beeldkwaliteit te optimaliseren voor HDMI UHD-verbindingen. Beschikbaar voor HDMI1, HDMI2 en DisplayPort.</p> <ul style="list-style-type: none"> Als deze instelling is ingeschakeld, worden alleen UHD-producten ondersteund. Als deze instelling is ingeschakeld, moet u dezelfde instellingen toepassen op alle producten in een doorvoerverbinding.
	Bewegingsbelicht.	<p>Vermindert het energieverbruik door de helderheid van het scherm te verminderen als het beeld op het scherm in beweging is.</p> <ul style="list-style-type: none"> Ingeschakeld wanneer Beeldmodus is ingesteld op Station (Video/beeld).
Beeldopties	Kleurtint	<p>Selecteer een kleurtoon die het beste bij uw weergavebehoeften past.</p> <ul style="list-style-type: none"> Als Beeldmodus is ingesteld op Gekalibreerd, is Kleurtint uitgeschakeld. U kunt voor elk extern apparaat dat op een ingang van het product wordt aangesloten, instellingen afstellen en opslaan.
	Digitale schone weergave	<p>Als het door uw product ontvangen zendsignaal zwak is, kunt u de functie Digitale schone weergave activeren om eventuele statische beelden en echo-beelden op het scherm te verminderen.</p> <ul style="list-style-type: none"> Het ontvangen signaal is het sterkst wanneer de balk groen is. Als het signaal zwak is, dient u alle opties te proberen tot het product het beste beeld weergeeft.

Beeld ▼

2e	3e	Omschrijving
	HDMI-zwartniveau	Selecteert het zwartniveau op het scherm om de schermdiepte aan te passen.
	Filmmodus	Deze modus wordt gebruikt voor de weergave van films. Stelt het product automatisch in om van alle bronnen filmsignalen op te vangen en te verwerken en stelt het beeld voor optimale kwaliteit af. <ul style="list-style-type: none"> Beschikbaar in HDMI (1080i).
	Achtergr.verlichting dynamisch	Hiermee wordt de achtergrondverlichting automatisch aangepast, zodat u het best mogelijke schermcontrast krijgt voor de huidige omstandigheden.
Beeldformaat	Beeldformaat	Welke opties er voor aanpassing worden weergegeven, is afhankelijk van de huidige invoerbron. <div style="border: 1px solid red; padding: 5px; margin-top: 10px;"> <p> LET OP</p> <p>Stel uw product niet voor langere tijd in op 4:3. De randen die links en rechts of boven en onder aan het scherm worden weergegeven, kunnen beeldretentie (schermverbranding) veroorzaken die niet door de garantie wordt gedekt.</p> </div>
	Aanpassen aan scherm	Als deze instelling is geselecteerd, wordt het volledige programmabeeld weergegeven. Er wordt geen deel van het beeld afgesneden.
	Zoom/positie	Past de positie en de zoom van het beeld aan. Beeldformaat moet zijn ingesteld op Aangepast om de optie beschikbaar te maken. <ul style="list-style-type: none"> Aangepast onder Beeldformaat is alleen ingeschakeld wanneer Beeldmodus is ingesteld op Video/beeld in de modus DVI. Als u het beeld naar de originele positie wilt resetten, selecteert u Resetten in het scherm Zoom/positie. Het beeld wordt naar de standaardpositie ingesteld.
Autom. afstellen		Stel de frequentiewaarden/posities af en stem de instellingen automatisch af.
Pc-schermaanpassing	Grof / Fijn	Verwijdert of vermindert de beeldruis. Als de ruis niet alleen met fijnafstemming wordt verwijderd, gebruikt u de functie Grof om de frequentie zo goed mogelijk af te stellen (Grof) en voert u opnieuw een fijnafstemming uit. Nadat de ruis is verminderd, stelt u het beeld opnieuw in zodat het met het midden van het scherm wordt uitgelijnd.

Beeld ▼

2e	3e	Omschrijving
	Positie	Om de schermpositie van de computer af te stellen als het niet is gecentreerd of niet op het scherm van het product past. Druk op de knop ▲ of ▼ om de verticale positie af te stellen. Druk op de knop ◀ of ▶ om de horizontale positie af te stellen.
	Beeld resetten	Stelt het beeld opnieuw in op de standaardinstellingen.
Beeld uit		Wanneer u Beeld uit selecteert, wordt het scherm uitgeschakeld. Het volume wordt niet uitgeschakeld. Als u het scherm wilt inschakelen, drukt u op een willekeurige knop (maar niet op de volumeknop).
Beeld resetten		Reset uw huidige afbeeldingmodus naar de standaardinstellingen.

Schermeergave aanpassen

Schermeergave ▼		
2e	3e	Omschrijving
Weergaverichting	Stand van schermmenu	Stel de richting van het menuscherm in.
	Richting van broninhoud	Stel de richting in van inhoud van externe apparaten die met het product zijn verbonden.
	Aspect Ratio	Stel in hoe het gedraaide scherm moet worden weergegeven: schermvullend of origineel. <ul style="list-style-type: none"> Alleen beschikbaar wanneer Richting van broninhoud is ingesteld op Staand.
Schermb beveiliging	Tijd autom. schermb beveiliging	Als het scherm gedurende een bepaalde door u gedefinieerde tijd een stilstaande afbeelding weergeeft, activeert het product de screensaver om het vormen van ingebrande spookafbeeldingen op het scherm te voorkomen.
	Inbrandbescherming	Om de kans op schermenbranding te reduceren is deze unit uitgerust met inbrandbescherming-technologie, Inbrandbescherming . Met Inbrandbescherming wordt het beeld iets verplaatst op het scherm. <ul style="list-style-type: none"> Pixelverschuiv. <ul style="list-style-type: none"> Beeldretentie kan worden geminimaliseerd door de pixels iets horizontaal of verticaal te bewegen. Weergave van een stilstaand beeld of een 4:3-beeld voor langere tijd kan tot beeldretentie leiden. Dit is geen defect van het product. Timer <ul style="list-style-type: none"> U kunt de timer instellen voor Inbrandbescherming. De functie Inbrandbescherming stopt automatisch na de opgegeven tijd. Direct weergeven <ul style="list-style-type: none"> Selecteer de screensaver die u onmiddellijk wilt weergeven.
Berichtweergave	Broninfo	Geef aan of het schermmenu voor de bron moet worden weergegeven bij het veranderen van bron.
	Geen signaalbericht	Geef aan of het schermmenu voor geen signaal moet worden weergegeven wanneer geen signaal wordt gedetecteerd.
	MDC-bericht	Geef aan of het schermmenu voor MDC moet worden weergegeven wanneer het product wordt aangestuurd via MDC.
	Downloadstatusbericht	Geef aan of de status moet worden weergegeven bij het downloaden van inhoud van een server of ander apparaat.

Schermweergave ▼

2e	3e	Omschrijving
Taal		Stel de menutaal in. <ul style="list-style-type: none">• Wanneer u de taalinstellingen wijzigt, worden de wijzigingen alleen toegepast op de schermmenu's. Ze worden niet toegepast op andere functies op uw computer.
Schermweergave resetten		Met deze optie worden de huidige instellingen onder Schermweergave hersteld naar de fabrieksinstellingen.

Het geluid aanpassen

Geluid ▼		
2e	3e	Omschrijving
Geluidmodus		U kunt een geluidsmodus kiezen die aansluit op uw persoonlijke voorkeuren. <ul style="list-style-type: none"> Als Geluidsuitvoer is ingesteld op Extern, is Geluidmodus uitgeschakeld.
Balans		Stel het volumeniveau voor luidsprekers af voor optimale geluidsbalans. <ul style="list-style-type: none"> Als Geluidsuitvoer is ingesteld op Extern, is Balans uitgeschakeld.
Equalizer		Stel de equalizer af om het volume en de toonhoogte aan te passen en de volheid van de geluidsuitvoer te verhogen. <ul style="list-style-type: none"> Als Geluidsuitvoer is ingesteld op Extern, is Equalizer uitgeschakeld.
HDMI-geluid		Selecteer de geluidsbron om te kiezen voor AV(HDMI) of PC(DVI) .
Video-opr. met geluid aan		Selecteer het geluid dat u wilt horen tijdens een video-oproep.
Geluidsuitvoer		Als u via een externe ontvanger naar de soundtrack van een uitzending of film luistert, kunt u een geluidsecho horen die wordt veroorzaakt door het verschil in decodeersnelheid tussen de luidsprekers van het product en de luidsprekers die zijn aangesloten op uw audio-ontvanger. Als dit gebeurt, stel het product dan in op Extern . <ul style="list-style-type: none"> Wanneer u Geluidsuitvoer op Extern zet, worden de luidsprekers van het product uitgeschakeld. U hoort alleen geluid via de externe luidsprekers. Wanneer Geluidsuitvoer op Intern staat, zijn zowel de luidsprekers van het product als de externe luidsprekers aan. U hoort geluid via beide luidsprekers. Als er geen videosignaal is, zijn zowel de luidsprekers van het product als de externe luidsprekers gedempt.
Auto Volume		Het volume kan per kanaal variëren. Laat het volume automatisch aanpassen wanneer u overschakelt naar een ander kanaal. <ul style="list-style-type: none"> Als u de volumeregeling van een aangesloten bronapparaat wilt gebruiken, zet u Auto Volume op Uit. Een wijziging van het volume van het aangesloten bronapparaat wordt mogelijk niet toegepast als Auto Volume is ingesteld op Normaal of Nacht. Als Geluidsuitvoer is ingesteld op Extern, is Auto Volume uitgeschakeld.
Geluid resetten		Reset alle geluidsinstellingen naar de fabriekswaarden.

Netwerk

Netwerk ▼		Omschrijving
2e	3e	
Netwerkstatus		U kunt de huidige netwerk- en internetstatus controleren.
Netwerkinstellingen openen		Wanneer u de netwerkinstellingen configureert, kunt u diverse Smart Hub-functies gebruiken, bijvoorbeeld om te zoeken op internet, om inhoud te delen via een thuisnetwerk en om functies bij te werken.
Servernetwerkinstellingen	Verbinding maken met server	Maak verbinding met een netwerk om Speler te starten. <ul style="list-style-type: none"> Als de optie SSL is ingeschakeld, wordt de server geconfigureerd voor het gebruik van https en wordt de gegevensoverdracht versleuteld. Voer het IP-adres en poortnummer van de server in. Gebruik 7001 als het poortnummer. (Wanneer u met poortnummer 7001 geen verbinding kunt maken met de server, dient u bij uw serverbeheerder het juiste poortnummer te achterhalen en dan het poortnummer te wijzigen.)
	MagicInfo-modus	Selecteer de juiste instelling bij MagicInfo-modus volgens de omgeving waarin u het product gebruikt.
	Servertoegang	Kies voor weigeren of toestaan van toegang vanaf MagicInfo-server.
	FTP-modus	Geef de FTP-bedrijfsmodus op.
	Proxyserver	Schakel de proxyserver in of uit en configureer de instellingen.

Netwerk ▼

2e	3e	Omschrijving
Wi-Fi Direct		<p>Stel deze optie in als u het product wilt aansluiten op draadloze mobiele apparaten. Met deze functie kunt u draadloze mobiele apparatuur rechtstreeks, zonder router, aansluiten op het product.</p> <ul style="list-style-type: none"> Als u deze functie wilt gebruiken, moet uw mobiele apparaat Wi-Fi Direct ondersteunen. <p>Als u uw mobiele apparaat met behulp van Wi-Fi Direct wilt aansluiten op uw product, volgt u onderstaande stappen:</p> <ol style="list-style-type: none"> 1 Ga naar het scherm Wi-Fi Direct. Het product begint te zoeken naar apparaten. 2 Schakel de functie Wi-Fi Direct op uw apparaat in. Selecteer het gewenste Wi-Fi-apparaat. <ul style="list-style-type: none"> – PBC (Push Button Configuration – Configuratie met een druk op de knop): Druk binnen 2 minuten op de knop WPS(PBC) op uw Wi-Fi-apparaat. Uw product krijgt automatisch alle netwerkinstellingswaarden die nodig zijn en maakt verbinding met uw netwerk. – Pincode: voer de weergegeven Pincode in op uw apparaat. <ul style="list-style-type: none"> Als u de verbinding met het apparaat wilt verbreken, selecteert u eerst het aangesloten Wi-Fi-apparaat en vervolgens selecteert u Verbroken.
Mobiël-apparaatbeheer	Melding bij toegang	Wijzig de instellingen voor weergave van een kennisgeving wanneer het apparaat wordt aangesloten.
Apparaatnaam	Lijst mobiele apparaten	Bekijk en beheer aangesloten apparaten.
Apparaatnaam		<p>Selecteer een apparaatnaam of voer een naam voor het apparaat in.</p> <p>Deze naam kan worden getoond op afstandsbedieningen binnen het netwerk.</p>

Netwerkinstellingen (bekabeld)

Aansluiten op een bekabeld netwerk

Er bestaan drie manieren om uw product met een kabel op uw LAN aan te sluiten.

- U kunt uw product aansluiten op uw LAN door de LAN-poort aan de achterkant van uw product via een LAN-kabel met een extern modem te verbinden. Zie het onderstaande schema.

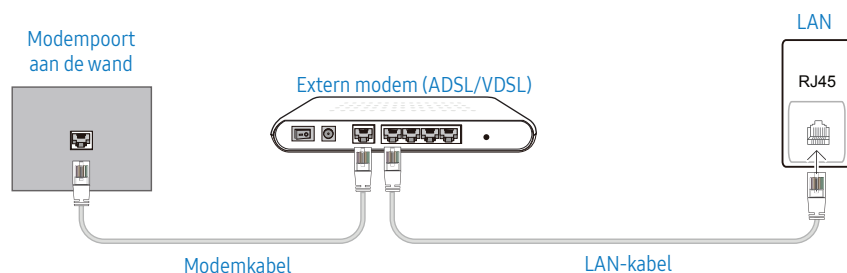

- U kunt uw product op uw LAN aansluiten door de LAN-poort aan de achterkant van het product te verbinden met een IP-verdeler die is verbonden met een extern modem. Gebruik een LAN-kabel voor de verbinding. Zie het onderstaande schema.

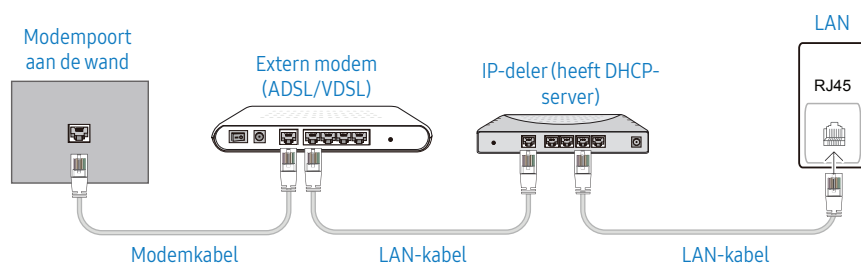

- Afhankelijk van de configuratie van uw netwerk, kunt u uw product op uw LAN aansluiten door de LAN-poort aan de achterkant van uw product met een LAN-kabel direct op een netwerkstopcontact aan te sluiten. Zie het onderstaande schema. Merk op dat het stopcontact is verbonden met een modem of router elders in uw huis.

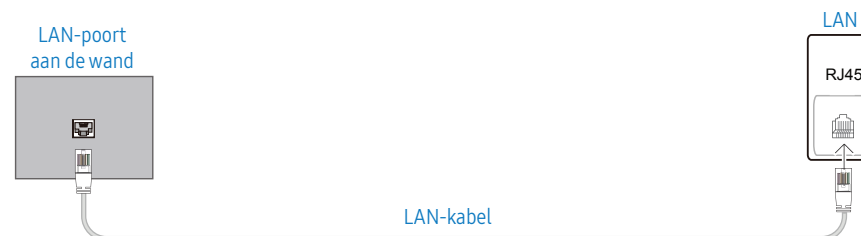

In het geval van een dynamisch netwerk, dient u een ADSL-modem of -router te gebruiken die het Dynamic Host Configuration Protocol (DHCP) ondersteunt. Modems en routers die DHCP ondersteunen, geven automatisch het IP-adres, subnetmasker, poort en DNS-waarden die uw product nodig heeft voor toegang tot het internet, zodat u dit niet handmatig in hoeft te voeren. De meeste thuisnetwerken zijn dynamische netwerken.

Sommige netwerken hebben een statisch IP-adres nodig. Als uw netwerk een statisch IP-adres nodig heeft, moet u het IP-adres, subnetmasker, poort en DNS-waarden handmatig invoeren in het kabelopmaakscherm van uw product bij het instellen van de netwerkverbinding. Voor het verkrijgen van het IP-adres, subnetmasker, poort en DNS-waarden, neemt u contact op met uw Internet Service Provider (ISP).

Als u een Windows-computer hebt, kunt u deze waarden ook van uw computer krijgen.

- U kunt ADSL-modems gebruiken die DHCP ondersteunen indien uw netwerk een statisch IP-adres nodig heeft.
- ADSL-modems die DHCP ondersteunen, laten u tevens statische IP-adressen gebruiken.

Automatische netwerkinstellingen (bekabeld)

Hierop sluit u een netwerkkabel aan voor de verbinding met het netwerk.

Sluit eerst een netwerkkabel aan.

Hoe u automatisch kunt instellen

- 1 Druk op de knop **MENU** op de afstandsbediening.
- 2 Selecteer **Netwerk - Netwerkinstellingen openen**.
- 3 Selecteer **Bedraad**.
 - Het scherm voor netwerktests verschijnt en de verificatieprocedure start vervolgens.
- 4 Als de verbinding is geverifieerd, selecteert u **OK**.
 - Als de verbinding mislukt, dient u de LAN-poortverbinding te controleren.
 - Als het automatische proces de waarden van de netwerkverbinding niet kan vinden of als u de verbinding handmatig wilt instellen, gaat u naar de volgende paragraaf voor het instellen van het netwerk.

Handmatige netwerkinstellingen (bekabeld)

In een kantoor kunnen statische IP-adressen worden gebruikt.

Als dit het geval is, informeert u bij de netwerkbeheerder naar het IP-adres, het subnetmasker, de gateway en het adres van de DNS-server. Voer deze waarden handmatig in.

De netwerkverbindingswaarden ophalen

Om de netwerkverbindingswaarden op de meeste Windows-computers weer te geven, volgt u onderstaande stappen.

- 1 Klik met de rechtermuisknop op het netwerkpictogram rechtsonder op het scherm.
- 2 Klik in het pop-upmenu dat wordt weergegeven op **Status**.
- 3 Op het dialoogvenster dat verschijnt, klikt u op de tab **Ondersteuning**.
- 4 Op het tabblad **Ondersteuning** klikt u op de knop **Details**. De netwerkverbindingswaarden worden weergegeven.

Hoe u handmatig kunt instellen

- 1 Druk op de knop **MENU** op de afstandsbediening.
- 2 Selecteer **Netwerk - Netwerkinstellingen openen**.
- 3 Selecteer **Bedraad**.
 - Het scherm voor netwerktests verschijnt en de verificatieprocedure start vervolgens.

- 4 Selecteer **Stoppen**. De verificatieprocedure stopt.
- 5 Selecteer **IP-inst.**. Het scherm **IP-inst.** wordt weergegeven.
- 6 Selecteer **IP-inst.** en selecteer de instelling **Handmatig invoeren**.
 - Door **IP-inst.** in te stellen op **Handmatig invoeren** wordt de DNS-instelling automatisch gewijzigd in **Handmatig invoeren**.
- 7 Voer de waarden voor de netwerkverbinding in.
 - **IP-adres, Subnetmasker, Gateway, DNS-server**.
- 8 Selecteer ten slotte onderaan op de pagina **OK** en druk op **↵**. Het scherm voor netwerktests verschijnt en de verificatieprocedure start.
- 9 Als de verbinding is geverifieerd, selecteert u **OK**.

Netwerkinstellingen (draadloos)

Verbinden met een draadloos netwerk

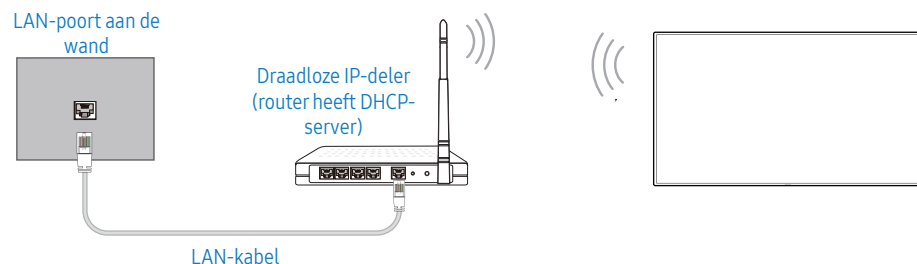

Samsung raadt het gebruik van IEEE 802.11n aan. Wanneer u video afspeelt via een netwerkverbinding, kan het zijn dat de video niet soepel wordt afgespeeld.

- Selecteer een kanaal voor de draadloze IP-verdeler die momenteel niet wordt gebruikt. Als het kanaal dat is ingesteld voor de draadloze IP-verdeler momenteel wordt gebruikt door een ander apparaat in de nabijheid, leidt dit tot interferentie en communicatiefouten.
- Uw product ondersteunt alleen de volgende beveiligingsprotocollen voor draadloze netwerken.
Als u de modus Pure High-throughput (Greenfield) 802.11n selecteert en het coderingstype is ingesteld op WEP, TKIP of TKIP AES (WPS2Mixed) op uw AP of draadloze router, ondersteunen Samsung-producten geen verbinding die voldoen aan de nieuwe Wi-Fi-certificeringsspecificaties.
- Als uw draadloze router WPS (Wi-Fi Protected Setup) ondersteunt, kunt u verbinding maken met het netwerk via PBC (Push Button Configuration) of PIN (Personal Identification Number). WPS configureert automatisch de SSID- en WPA-sleutel in elke modus.
- Verbindingsmethoden: U kunt de draadloze netwerkverbinding op drie manieren instellen. Automatisch instellen (met gebruik van de functie Automatisch netwerk zoeken), handmatig instellen, [WPS\(PBC\)](#)

Automatische netwerkinstellingen (draadloos)

De meeste draadloze netwerken hebben een optioneel veiligheidssysteem dat vereist dat apparaten die toegang tot het netwerk hebben een gecodeerde beveiligingscode uitzenden, ook wel een toegangscode of [Beveiligingsleutel](#) genoemd. De [Beveiligingsleutel](#) is gebaseerd op een toegangsfrase die meestal uit een woord of een reeks letters en nummers van een aangegeven lengte bestaat, die u hebt moeten invoeren toen u voor uw draadloze netwerk de beveiliging instelde. Als u deze methode voor het instellen van de netwerkverbinding gebruikt en voor uw draadloze netwerk een [Beveiligingsleutel](#) hebt, moet u tijdens de automatische of handmatige instellingsprocedure de toegangsfrase invoeren.

Hoe u automatisch kunt instellen

- 1 Druk op de knop **MENU** op de afstandsbediening.
- 2 Selecteer [Netwerk - Netwerkinstellingen openen](#).
- 3 Selecteer [Draadloos](#).
 - De netwerkfunctie zoekt naar beschikbare draadloze netwerken. Er wordt een lijst beschikbare netwerken weergegeven.
- 4 In de lijst van netwerken drukt u op de knop ▲ of ▼ om een netwerk te selecteren en drukt u vervolgens op **OK**.
 - Als de gewenste draadloze router niet wordt weergegeven, selecteert u [Vernieuwen](#) om opnieuw te zoeken.
 - Als de router ook na een nieuwe poging niet wordt gevonden, selecteert u de knop [Stoppen](#). De knop [Netwerk toevoegen](#) wordt weergegeven. U kunt het netwerk handmatig instellen.
- 5 Als het scherm [Wachtwoord invoeren](#) verschijnt, gaat u naar stap 6. Als u een draadloze router selecteert die geen beveiliging heeft, gaat u naar stap 8.
- 6 Als de router beveiliging heeft, voert u het wachtwoord in. (Beveiligingsleutel of pincode)
- 7 Gebruik ten slotte de ► om de cursor naar [Gereed](#) te verplaatsen en druk op **OK**. Het scherm voor netwerktests verschijnt en de verificatieprocedure start vervolgens.
- 8 Als de verbinding is geverifieerd, selecteert u **OK**.

Handmatige netwerkinstelling (draadloos)

In een kantoor kunnen statische IP-adressen worden gebruikt.

Als dit het geval is, informeert u bij de netwerkbeheerder naar het IP-adres, het subnetmasker, de gateway en het adres van de DNS-server. Voer deze waarden handmatig in.

De netwerkverbindingswaarden ophalen

Om de netwerkverbindingswaarden op de meeste Windows-computers weer te geven, volgt u onderstaande stappen.

- 1 Klik met de rechtermuisknop op het netwerkpictogram rechtsonder op het scherm.
- 2 Klik in het pop-upmenu dat wordt weergegeven op **Status**.
- 3 Op het dialoogvenster dat verschijnt, klikt u op de tab **Ondersteuning**.
- 4 Op het tabblad **Ondersteuning** klikt u op de knop **Details**. De netwerkverbindingswaarden worden weergegeven.

Hoe u handmatig kunt instellen

- 1 Druk op de knop **MENU** op de afstandsbediening.
- 2 Selecteer **Netwerk - Netwerkinstellingen openen**.
- 3 Selecteer **Draadloos**.
 - De netwerkfunctie zoekt naar beschikbare draadloze netwerken. Er wordt een lijst beschikbare netwerken weergegeven.
- 4 Selecteer **Stoppen**. De verificatieprocedure stopt.
- 5 Selecteer **Netwerk toevoegen**.
- 6 Voer de SSID van het netwerk in en selecteer **Gereed**.
- 7 Selecteer het **Beveiligingstype** en selecteer **OK**. Als u **Openen** selecteert, ga dan verder bij stap 10.
- 8 Als de router beveiliging heeft, voert u het wachtwoord in. (Beveiligingssleutel of pincode)
- 9 Gebruik ten slotte de ► om de cursor naar **Gereed** te verplaatsen en druk op **Enter**. Het scherm voor netwerktests verschijnt en de verificatieprocedure start vervolgens.
- 10 Als de verbinding is geverifieerd, selecteert u **OK**.

WPS(PBC)

Hoe u kunt instellen met WPS(PBC)

Als uw router een WPS(PBC)-knop heeft, volgt u onderstaande stappen.

- 1 Druk op de knop **MENU** op de afstandsbediening.
- 2 Selecteer **Netwerk - Netwerkinstellingen openen**.
- 3 Selecteer **Draadloos**.
 - De netwerkfunctie zoekt naar beschikbare draadloze netwerken. Er wordt een lijst beschikbare netwerken weergegeven.
- 4 Selecteer **Stoppen**. De verificatieprocedure stopt.
- 5 Selecteer **WPS gebruiken** en druk op **Enter**.
- 6 Druk binnen 2 minuten op de knop **WPS(PBC)** op uw router. Uw product krijgt automatisch alle netwerkinstellingswaarden die nodig zijn en maakt verbinding met uw netwerk.
- 7 Het scherm voor netwerkverbinding verschijnt en het netwerk is ingesteld.

Stelsiem

Stelsiem ▼

2e	3e	Omschrijving
Toegankelijkheid	Spraakgids	Schakel SpraaKgids in of uit en configureer het volume, de snelheid en de toonhoogte van de stem. De taal die u voor SpraaKgids gebruikt, is dezelfde als de taal die wordt ingesteld in Taal .
	Menutransparantie	Hiermee wijzigt u de transparantie van het menu.
	Hoog contrast	Hiermee stelt u de achtergrond en het lettertype van het menu in op een hoog contrast. Met deze optie geselecteerd zijn de menu's niet meer transparant.
	Vergroten	Vergroot het formaat van het menu.
Instellen starten		Herstel de oorspronkelijke instellingen van uw tw en voer de eerste Installeren nogmaals uit. <ul style="list-style-type: none"> Geef uw pincode van 4 cijfers in. Standaard is de pincode '0-0-0-0'. U kunt de pincode eventueel wijzigen met de functie PIN wijzigen wijzigen.
Tijd		Configureer verschillende tijdgerelateerde instellingen. <ul style="list-style-type: none"> Druk op de knop INFO als u de tijd wilt zien.
	Klok instellen	Selecteer Klok instellen . Selecteer Datum of Tijd en druk vervolgens op ☑ . Gebruik de nummertoeetsen om de nummers in te voeren of druk op de pijltoetsen omhoog/omlaag. Gebruik de toetsen ◀ en ▶ om van één invoerveld naar het volgende te gaan. Druk ten slotte op ☑ .
	NTP-instellingen	Stel de server-URL en tijdzone in als u de netwerktime wilt gebruiken.
	DST (zomertijd)	Schakelt de DST-functie (zomertijd-functie) in of uit.
	Slaaptimer	Schakelt het product na een vooraf ingestelde tijdsperiode automatisch uit. <ul style="list-style-type: none"> Gebruik de pijltoetsen omhoog/omlaag om een tijdsperiode te selecteren en druk vervolgens op ☑. Als u Slaaptimer wilt annuleren, selecteert u Uit.
	Vertraging bij insch.	Bij aansluiting van meerdere producten past u de inschakeltijd van elk product aan om overbelasting te voorkomen (tussen 0 en 50 seconden).

Systeem ▼

2e	3e	Omschrijving
Autom. van bron wisselen		Wanneer u het scherm inschakelt met Autom. van bron wisselen aan ingeschakeld en de vorige geselecteerde videobron niet actief is, zal het scherm automatisch naar een actieve ingangsbron voor video zoeken.
	Autom. van bron wisselen	<p>Wanneer Autom. van bron wisselen op Aan staat, wordt automatisch gezocht naar actieve video.</p> <p>Als de actieve videobron niet wordt herkend, wordt de selectie bij Primaire bron gebruikt.</p> <p>De selectie bij Secundaire bron wordt gebruikt als er geen primaire videobron beschikbaar is.</p> <p>Als de primaire en secundaire bron beide niet worden herkend, voert het scherm twee zoekopdrachten uit voor een actieve bron; bij elke zoekopdracht worden de primaire en de secundaire bron gecontroleerd. Als de zoekopdrachten niets opleveren, gaat het scherm terug naar de eerste videobron en wordt het bericht weergegeven dat er geen signaal is.</p> <p>Wanneer voor Primaire bron de optie Alles is geselecteerd, controleert het scherm twee keer op rij alle video-ingangen. Als er geen actief videosignaal wordt gevonden, keert het scherm terug naar de eerste videobron in de reeks.</p>
	Herstel primaire bron	<p>Selecteer of u de primaire ingangsbron wilt herstellen wanneer er een primaire ingangsbron wordt aangesloten.</p> <ul style="list-style-type: none"> De functie Herstel primaire bron is uitgeschakeld als Primaire bron is ingesteld op Alles.
	Primaire bron	Stel Primaire bron in voor de automatische invoerbron.
	Secundaire bron	Stel Secundaire bron in voor de automatische invoerbron.
DVI-aansluiting		<p>Selecteer het bronapparaat dat is aangesloten op de DVI-input.</p> <ul style="list-style-type: none"> Start het bronapparaat opnieuw op als het scherm niet wordt weergegeven.
Energierегeling	Autom. inschakelen	Deze functie schakelt het product automatisch in zodra de stekker in het stopcontact wordt gestoken. De aan-uitknop hoeft niet te worden ingedrukt.
	Voeding pc-module	De pc-module kan onafhankelijk van de weergave worden in- en uitgeschakeld.
	Max. energiebesp.	<p>Zet het product uit om het stroomverbruik te reduceren nadat de PC een gespecificeerde tijdsperiode niet is gebruikt.</p> <ul style="list-style-type: none"> Alleen beschikbaar in de modi DVI, HDMI en DisplayPort.

Systeem ▼

2e	3e	Omschrijving
	Standby-beheer	<p>U kunt instellen dat het product naar de stand-bystand schakelt zodra er een invoersignaal wordt ontvangen.</p> <ul style="list-style-type: none"> • Alleen beschikbaar in de modi DVI, HDMI en DisplayPort. • Zorg ervoor dat het bronapparaat juist is verbonden wanneer het bericht Zwak of geen signaal wordt weergegeven. • Als Geen signaalbericht is ingesteld op Uit, wordt het bericht Zwak of geen signaal niet weergegeven. Stel Geen signaalbericht in op Aan.
	Netwerk stand-by	Deze functie houdt de netwerkvoeding ingeschakeld wanneer het product wordt uitgeschakeld.
	Aan-uitknop	De aan-uitknop (in de linkerbovenhoek van de afstandsbediening) kan zo worden ingesteld dat het product daarmee alleen kan worden ingeschakeld of dat het product daarmee kan worden in- en uitgeschakeld.
Eco-oplossing	Energiebesparingsmodus	U kunt het energieverbruik verminderen door de helderheid van het scherm aan te passen.
	Ecosensor	<p>Om energie te besparen, passen de afbeeldinginstellingen zich automatisch aan het licht in de kamer aan.</p> <ul style="list-style-type: none"> • Door de instelling Achtergrondverlichting in het menu Beeld bij te stellen, wordt de Ecosensor uitgeschakeld. • Als Ecosensor op Aan staat, kan de helderheid van het beeldscherm veranderen (enigszins donkerder of helderder worden), afhankelijk van de lichtintensiteit van de omgeving.
	Lichtschema voor scherm	Pas de helderheid van het paneel aan. Hoe dichterbij 100, hoe lichter het paneel.
	Geen signaal stdby	<p>U kunt stroom besparen door het apparaat uit te schakelen wanneer er van geen enkele bron een signaal wordt ontvangen.</p> <ul style="list-style-type: none"> • Uitgeschakeld wanneer een verbonden PC in de energiebesparende modus staat. • Het product schakelt automatisch uit op een gespecificeerd tijdstip. De tijd kan indien gewenst gewijzigd worden.
	Autom. uitsch.	Om oververhitting te voorkomen, wordt het product automatisch uitgezet als u niet binnen een bepaald aantal uren op een knop op de afstandsbediening drukt of een knop aanraakt op het voorpaneel van het product.
Temperatuurbeheer		<p>Deze functie detecteert de interne temperatuur van het product. U kunt een temperatuurbereik opgeven dat acceptabel is. De standaardtemperatuur is ingesteld op 77 °C.</p> <p>De aanbevolen bedrijfstemperatuur voor dit product is 75 tot 80 °C (op basis van een omgevingstemperatuur van 40 °C).</p> <ul style="list-style-type: none"> • Het scherm wordt donkerder weergegeven wanneer de huidige temperatuur de opgegeven temperatuurlimiet overschrijdt. Als de temperatuur blijft stijgen, wordt het product uitgeschakeld om oververhitting te voorkomen.

Systeem ▼

2e	3e	Omschrijving
Apparaatbeheer invoer		Invoerapparaten instellen voor gebruik met dit product. In dit menu kunt u uw lijst met apparaten controleren en instellingen aanpassen.
	Toetsenbordtaal	Stel de taal van uw toetsenbord in.
	Type toetsenbord	Type toetsenbord.
	Snelkoppeling Invoertaal	Selecteer snelkoppelingen om tussen invoertalen te schakelen.
Afspelen via		Selecteer de juiste instelling bij de modus Afspelen via volgens de omgeving waarin u het product gebruikt. Afhankelijk van de instelling kan het startscherm er anders uitzien.
PIN wijzigen		Het scherm PIN wijzigen wordt weergegeven. Kies 4 willekeurige cijfers als pincode en voer deze in bij Nieuwe PIN invoeren . Voer dezelfde 4 cijfers nog een keer in bij Nieuwe PIN bevestigen . <ul style="list-style-type: none"> • Standaardwachtwoord: 0 - 0 - 0 - 0
Beveiliging	Vergrendeling	<ul style="list-style-type: none"> • Geef uw pincode van 4 cijfers in en druk op . Standaard is de pincode '0-0-0-0'. U kunt de pincode eventueel wijzigen met de functie PIN wijzigen wijzigen. <p>Alle menu's en knoppen op het product en de afstandsbediening, behalve LOCK op de afstandsbediening, worden met de functie Vergrendeling vergrendeld.</p> <p>U ontgrendelt de menu's en knoppen door op een willekeurige knop te drukken en vervolgens het wachtwoord in te voeren (standaardwachtwoord: 0 - 0 - 0 - 0).</p> <p>Schakel Aan-uitknop in om met de aan-uitknop van de afstandsbediening het apparaat in te kunnen schakelen terwijl Vergrendeling is ingeschakeld.</p>
	Knopvergrendeling	Dit menu kan worden gebruikt voor het vergrendelen van de knop op het product. Als Knopvergrendeling op Aan staat, kan het product alleen worden bediend met de afstandsbediening.
	Autom. afsp. USB vergr.	Selecteer of MagicInfo -inhoud die op een aangesloten USB-apparaat is opgeslagen automatisch moet worden afgespeeld. <ul style="list-style-type: none"> • Wanneer een USB-apparaat met MagicInfo-inhoud wordt aangesloten, wordt vijf seconden lang "Vergrendeling Automatisch afspelen USB: aan." weergegeven.

Systeem ▼

2e	3e	Omschrijving
	Vergrendeling van mobiele verbinding	Andere apparaten in uw netwerk, zoals smartphones en tablets, niet toestaan inhoud met uw signage te delen.
	Touch Control-vergrendeling	Zorg ervoor dat uw apparaat niet wordt beheerd door aanrakingsbewegingen.
	Extern beheer	U kunt Toestaan of Weigeren dat uw apparaat met externe opdrachten via een netwerk kan worden beheerd. <ul style="list-style-type: none"> De gewijzigde instelling blijft van kracht, ook nadat het product is uitgeschakeld en opnieuw is ingeschakeld met de paneeltoets of de stroomschakelaar.
Algemeen	Smart Security	Deze functie beschermt alle externe apparaten die met de tv zijn verbonden tegen hackers, spyware en virussen.
	Anynet+ (HDMI-CEC)	Raadpleeg "Anynet+ (HDMI-CEC)" op pagina 72.
	HDMI-hotplug	Deze functie wordt gebruikt om de vertraging te activeren voor het inschakelen van een DVI-/HDMI-bronapparaat.

Systeem ▼

2e	3e	Omschrijving
	<p>Aangepast logo</p>	<p>U kunt een aangepast logo downloaden en selecteren om weer te geven wanneer het product wordt ingeschakeld, en de weergavetijd van het logo instellen.</p> <ul style="list-style-type: none"> • Aangepast logo <ul style="list-style-type: none"> – U kunt een aangepast logo (afbeelding/bestand) selecteren of de weergave van het aangepaste logo uitschakelen. – U moet het aangepaste logo downloaden van een extern USB-apparaat om het aangepaste logo in te stellen. • Weergavetijd logo <ul style="list-style-type: none"> – Als het type van het aangepaste logo Afbeelding is, kunt u de Weergavetijd logo instellen. • Logobestand downloaden <ul style="list-style-type: none"> – U kunt een aangepast logo op het product downloaden van een extern USB-apparaat. – De bestandsnaam van het aangepaste logo dat u wilt downloaden, moet worden opgeslagen als 'samsung', met kleine letters. – Als er meerdere USB-verbindingen zijn, zal het product proberen om het aangepaste logo te downloaden van het laatste apparaat dat op het product aangesloten is geweest. <div style="border: 1px solid #0070C0; padding: 5px; margin-top: 10px;"> <p>Beperkingen van bestand voor aangepast logo</p> <ul style="list-style-type: none"> • Voor een aangepast logo van het type afbeelding worden alleen bitmap-bestanden (indeling aRGB 32bpp) ondersteund. • De resolutie van het aangepaste logo van het type afbeelding moet tussen 128x64 en de maximale beeldschermresolutie zijn. (Horizontale/verticale waarden van de resolutie moeten een veelvoud van 4 zijn.) • Voor aangepaste logo's van het type video worden alleen TS Stream-bestanden ondersteund. • De maximale ondersteunde grootte van een videobestand is 150 MB. De aanbevolen lengte van een videobestand is 20 seconden of minder. </div>
	<p>Gamemodus</p>	<p>Bij het verbinden met een spelconsole zoals PlayStation™ of Xbox™ kunt u genieten van een meer realistische spelervaring door het selecteren van de gamemodus.</p> <ul style="list-style-type: none"> • Voorzorgsmaatregelen en beperkingen voor de gamemodus Voor het loskoppelen van de spelconsole en het verbinden van een ander extern apparaat stelt u gamemodus in op Uit in het instellingenmenu.
<p>Systeem herstellen</p>		<p>Met deze optie worden de huidige instellingen onder System hersteld naar de fabriekinstellingen.</p>

Anynet+ (HDMI-CEC)

Anynet+ (HDMI-CEC)

Anynet+ is een functie waarmee u alle verbonden Samsung-apparaten die Anynet+ ondersteunen met uw Samsung-afstandsbediening kunt bedienen. Het Anynet+-systeem kan alleen worden gebruikt met Samsung-apparaten met een Anynet+-functie. Kijk of er een Anynet+-logo op uw Samsung-apparaat staat om er zeker van te zijn dat uw Samsung-apparaat deze functie heeft.

- U kunt Anynet+-apparaten alleen bedienen met de afstandsbediening van het product, niet met de knoppen op het product.
- De afstandsbediening van het product werkt wellicht niet onder bepaalde omstandigheden. In dit geval selecteert u opnieuw het Anynet+-apparaat.
- **Anynet+** werkt wanneer het AV-apparaat dat **Anynet+** ondersteunt, in stand-by staat of aan is.
- In de **PIP**-modus werkt **Anynet+** alleen wanneer er een AV-apparaat is aangesloten als hoofdscherm. Deze functie werkt niet als het AV-apparaat is aangesloten als tweede scherm.
- **Anynet+** ondersteunt tot 12 AV-apparaten in totaal. N.B.: u kunt maximaal 3 apparaten van hetzelfde type verbinden.

Problemen met Anynet+ oplossen

Probleem	Mogelijke oplossing
Anynet+ werkt niet.	<ul style="list-style-type: none"> • Controleer of het apparaat een Anynet+-apparaat is. Het Anynet+-systeem ondersteunt alleen Anynet+-apparaten. • Controleer of het stroomsnoer van het Anynet+-apparaat goed is aangesloten. • Controleer de verbindingen van de Video/Audio/HDMI-kabel van het Anynet+-apparaat. • Controleer of Anynet+ (HDMI-CEC) op Aan staat in het menu Systeem. • Controleer of de afstandsbediening compatibel is met Anynet+. • Anynet+ werkt in bepaalde omstandigheden niet. (eerste installatie) • Als u de HDMI-kabel hebt verwijderd en vervolgens opnieuw verbonden hebt, dient u ervoor te zorgen dat u de apparaten opnieuw zoekt of u zet uw product uit en weer aan. • Controleer of de Anynet+-functie van het Anynet+-apparaat ingesteld is op Aan.
Ik wil Anynet+ starten.	<ul style="list-style-type: none"> • Controleer of het Anynet+-apparaat goed aangesloten is op het product en controleer of Anynet+ (HDMI-CEC) is ingesteld op Aan in het menu Systeem.
Ik wil Anynet+ afsluiten.	<ul style="list-style-type: none"> • Druk op de knop SOURCE op de afstandsbediening van het product en selecteer een niet-Anynet+-apparaat.

Probleem	Mogelijke oplossing
Het bericht "Verbinding verbreken met Anynet+-apparaat..." wordt weergegeven op het scherm.	<ul style="list-style-type: none">• U kunt de afstandsbediening niet gebruiken tijdens het configureren Anynet+ of het overschakelen naar een weergavemodus.• Gebruik de afstandsbediening nadat het product de Anynet+-configuratie heeft afgerond of klaar is met het overschakelen naar Anynet+.
Het Anynet+-apparaat speelt niet af.	<ul style="list-style-type: none">• U kunt de afspeelfunctie niet gebruiken wanneer de eerste installatie bezig is.
Het verbonden apparaat wordt niet weergegeven.	<ul style="list-style-type: none">• Controleer of het apparaat wel of niet Anynet+-functies ondersteunt.• Controleer of de HDMI-kabel wel of niet goed aangesloten is.• Controleer of Anynet+ (HDMI-CEC) op Aan staat in het menu Systeem.• Zoek opnieuw naar Anynet+-apparaten.• Voor Anynet+ is een HDMI-verbinding nodig. Zorg ervoor dat het apparaat verbonden is met uw product via een HDMI-kabel.• Sommige HDMI-kabels ondersteunen Anynet+-functies wellicht niet.• Als de verbinding verbroken wordt als gevolg van een stroomstoring of de HDMI-kabel is losgekoppeld, dient u de apparaatscan te herhalen.

Ondersteuning

Ondersteuning ▼

2e	3e	Omschrijving
Software-update		<p>Via het menu Software-update kunt u uw productsoftware upgraden naar de nieuwste versie.</p> <ul style="list-style-type: none"> • Zorg ervoor dat u de stroom niet uitzet tot de upgrade klaar is. Het product gaat automatisch uit en aan na het afronden van de software-upgrade. • Bij het upgraden van software gaan alle video- en audio-instellingen die u hebt aangebracht terug naar de standaardinstellingen. Wij adviseren u om uw instellingen op te schrijven zodat u ze gemakkelijk kunt resetten na de upgrade.
	Nu bijwerken	Werk de software bij naar de meest recente versie.
	Automatische update	Deze functie werkt het product automatisch bij wanneer het niet in gebruik is.
Contact opnemen met Samsung		<p>Bekijk deze informatie als uw product niet goed werkt of wanneer u de software wilt upgraden.</p> <p>U kunt informatie vinden over onze Helpcentra en over het downloaden van producten en software.</p> <ul style="list-style-type: none"> • Neem contact op met Samsung en zoek de Modelcode en de Softwareversie van het product.
Alles resetten		Met deze optie worden de huidige instellingen voor een weergaveapparaat hersteld naar de fabrieksinstellingen.

Problemen oplossen

Voordat u contact met ons opneemt

Voordat u met een Samsung-servicecentrum belt, kunt u het product als volgt testen. Als het probleem zich blijft voordoen, dan kunt u contact opnemen met het dichtstbijzijnde Samsung-servicecentrum.

Diagnose

Controleer of uw product normaal werkt door gebruik te maken van de testfuncties van het product.

Als er een leeg scherm wordt weergegeven terwijl het aan-uitlampje knippert, zelfs als het product goed is aangesloten op een computer, voer dan de producttest uit.

- 1 Schakel zowel de computer als het product uit.
- 2 Koppel alle kabels los van het product.
- 3 Product inschakelen.
- 4 Als [Geen kabel aangesloten](#) wordt weergegeven, werkt het product normaal.

Als er geen beeld wordt weergegeven, controleer dan het computersysteem, de videocontroller en de kabel.

Schermmresolutie

[Niet optimaal](#) wordt kort weergegeven als een modus wordt geselecteerd die de ondersteunde resoluties overschrijdt (raadpleeg [Ondersteunde resoluties](#)).

Punten om te controleren

Installatieprobleem (PC-modus)

Het scherm wordt constant in- en uitgeschakeld.	Controleer de kabelverbinding tussen de het product en de computer en zorg ervoor dat de kabels goed zijn bevestigd.
Wanneer er een HDMI- of HDMI-DVI-kabel is aangesloten op het product en de PC, wordt er aan alle vier de kanten van het scherm een lege ruimte weergegeven.	<p>De lege ruimte op het scherm wordt niet veroorzaakt door het product.</p> <p>De lege ruimte op het scherm wordt veroorzaakt door de pc of grafische kaart. U kunt dit probleem oplossen door de schermgrootte aan te passen in de HDMI- of DVI-instellingen voor de grafische kaart.</p> <p>Als het instellingenmenu van de grafische kaart geen optie heeft waarmee de schermgrootte kan worden aangepast, werkt u het stuurprogramma van de grafische kaart bij naar de nieuwste versie. (Neem contact op met de fabrikant van de grafische kaart of de computer voor meer informatie over het aanpassen van de scherminstellingen.)</p>
Pc wordt weergegeven in Bron wanneer er geen computer is aangesloten.	PC wordt altijd weergegeven in Bron, ongeacht of er een computer is aangesloten.

Probleem met het scherm

Het aan-uitlampje brandt niet. Het scherm wordt niet ingeschakeld.	Controleer de kabelverbinding tussen de het product en de computer en zorg ervoor dat de kabels goed zijn bevestigd.
Geen kabel aangesloten wordt weergegeven op het scherm.	<p>Controleer of het product goed is verbonden met een kabel.</p> <p>Controleer of het apparaat dat op het product is aangesloten, is ingeschakeld.</p>
Niet optimaal wordt weergegeven.	<p>Dit bericht wordt weergegeven wanneer een signaal van de grafische kaart de maximale resolutie en frequentie van het product overschrijdt.</p> <p>Raadpleeg de Tabel met standaardsignaalmodi en stel op basis van de productspecificaties een maximale resolutie en frequentie in.</p>
De beelden op het scherm worden vervormd weergegeven.	Controleer de kabelaansluiting met het product.
Het scherm is niet helder. Het scherm is vaag.	<p>Stel Grof en Fijn bij.</p> <p>Verwijder alle accessoires (videoverlengkabels, enzovoort) en probeer het opnieuw.</p> <p>Stel de resolutie en de frequentie in op het aanbevolen niveau.</p>

Het scherm is onstabiel en vertoont trillingen.	Controleer of de resolutie en de frequentie van de computer en de grafische kaart zijn ingesteld binnen een bereik dat compatibel is met het product. Vervolgens kunt u indien nodige de scherminstellingen aanpassen door de aanvullende informatie in het productmenu den de tabel met standaardsignaalmodi te raadplegen.
Er blijven schaduwen of eechoeelden achter op het scherm.	
Het scherm is te helder. Het scherm is te donker.	Stel Helderheid en Contrast bij.
De schermkleur is inconsistent.	Ga naar Beeld en stel de instellingen voor Kleurruimte bij.
Het wit lijkt niet echt wit.	Ga naar Beeld en stel de instellingen voor Witbalans bij.
Er wordt geen beeld op het scherm weergegeven en het aan-uitlampje knippert elke 0,5 tot 1 seconde.	Het product bevindt zich in de energiebesparingsmodus. Druk op een toets op het toetsenbord of beweeg de muis om terug te keren naar het vorige scherm.
Het product gaat automatisch uit.	Ga naar Systeem en controleer of Slaaptimer is ingesteld op Uit . Als een computer op het product is aangesloten, controleer dan de voedingsstatus van de computer. Controleer of de voedingskabel goed op het product is aangesloten en of de stekker goed in het stopcontact zit. Als het signaal van het aangesloten apparaat niet wordt gedetecteerd, gaat het product na 10 tot 15 minuten automatisch uit.
De beeldkwaliteit van het product is anders dan in de winkel waar het product is aangeschaft.	Gebruik een HDMI-kabel om HD-kwaliteit te krijgen.
Het beeld op het scherm ziet er niet normaal uit.	Gecodeerde video-inhoud kan er afwijkend uitzien in scènes met veel snelle bewegingen, zoals bij sport of een actiefilm. Een zwak signaal of lage beeldkwaliteit kan tot een abnormaal beeld leiden. Dit betekent niet dat het product defect is. Een mobiele telefoon binnen een afstand van één meter kan storing geven op analoge en digitale producten.
De helderheid en de kleur zien er niet normaal uit.	Ga naar Beeld en stel de scherminstellingen bij, zoals Beeldmodus , Kleur , Helderheid en Scherpte . Ga naar Systeem en stel de instellingen voor Energiebesparingsmodus bij. Zet de scherminstellingen terug op de standaardinstellingen.
Aan de rand van het scherm zijn gebroken lijnen zichtbaar.	Als Beeldformaat is ingesteld op Aanpassen aan scherm , wijzig dan de instelling in 16:9 standaard .
Lijnen (rood, groen of blauw) zijn zichtbaar op het scherm.	Deze lijnen worden weergegeven wanneer er een defect is in de chip DATA SOURCE DRIVER IC van de monitor. Neem voor dit probleem contact op met een Samsung Servicecenter.
Het scherm ziet er instabiel uit en blijft vervolgens staan.	Het scherm kan stil blijven staan wanneer een andere resolutie dan de aanbevolen resoluties wordt gebruikt of het signaal niet stabiel is. U lost dit probleem op door de computer in te stellen op een aanbevolen resolutie.

Weergave op het volledige scherm is niet mogelijk.	Geschaalde SD-inhoud (4:3) kan zwarte balken geven aan beide zijden van een HD-kanaal.
	Een video met een andere beeldverhouding dan het product zelf kan zwarte balken geven aan de boven- en onderzijde van het scherm.
	Stel het schermformaat in op schermvullende weergave op het product of het bronapparaat.

Problemen met het geluid

Er wordt geen geluid weergegeven.	Controleer of de audiokabel goed is aangesloten of pas het volume aan.
	Controleer het geluidsvolume.
Het volumeniveau is te laag.	Pas het volume aan.
	Als het volumeniveau nog steeds erg laag is nadat u het hebt verhoogd naar het maximale niveau, past u het volume voor de grafische kaart of het programma op de computer aan.
Wel beeld, geen geluid.	Als een HDMI-kabel is aangesloten, controleert u de audio-instellingen op de computer.
	Ga naar Geluid en wijzig Geluidsuitvoer in Intern .
	Als een bronapparaat wordt gebruikt
	<ul style="list-style-type: none"> Controleer of de audiokabel goed is aangesloten op de audio-ingang van het product. Controleer op het bronapparaat de instellingen voor de weergave van geluid. (Bijvoorbeeld, als op de monitor een HDMI-kabel is aangesloten, moeten de audio-instellingen op de decoder misschien worden gewijzigd in HDMI.)
	Als een DVI-HDMI-kabel wordt gebruikt, hebt u een aparte audiokabel nodig.
	Als het product een hoofdtelefoonaansluiting heeft, mag daar niets op aangesloten zijn.
Sluit de voedingskabel opnieuw op het apparaat aan en start het apparaat vervolgens opnieuw.	
Ruis uit de luidsprekers.	Controleer de kabelaansluiting. Controleer of er geen videokabel is aangesloten op een audio-ingang.
	Controleer de signaalsterkte nadat u een kabel hebt aangesloten.
	Een zwak signaal kan tot vervormd geluid leiden.

Er is toch geluid hoorbaar bij een gedempt volume.	<p>Wanneer Geluidsuitvoer is ingesteld op Extern, kan de volumeknop niet worden gebruikt en is dempen niet mogelijk. Regel het volume voor de externe luidsprekers bij.</p> <p>De audio-instellingen voor de hoofd-luidsprekers staan los van de interne luidsprekers van het product. Wanneer u het volume op het product wijzigt of dempt, verandert dit niets op een externe versterker (decoder).</p>
Geluid uit de monitor verandert niet na aanpassing van Geluidmodus .	<p>De audio-instellingen voor de hoofd-luidsprekers staan los van de interne luidsprekers van het product. De audio-instellingen op een bronapparaat veranderen niets aan de instellingen van de interne luidsprekers van het product.</p>
Echo uit de luidsprekers.	<p>Een echo kan worden veroorzaakt door verschillen in de decodeersnelheid van het product en de externe luidsprekers. Stel in dit geval Geluidsuitvoer in op Extern.</p>

Problemen met de afstandsbediening

De afstandsbediening werkt niet.	Zorg dat de batterij is geplaatst (+/-).
	Controleer of de batterijen leeg zijn.
	Controleer of er sprake is van een stroomstoring.
	Zorg ervoor dat de voedingskabel is aangesloten.
	Controleer of er speciale verlichting of neonlampen zijn ingeschakeld in de nabijheid van het product.

Problemen met een bronapparaat

Er wordt een piepend geluid weergegeven wanneer mijn computer wordt opgestart.	Als u een piepgeluid hoort als de pc wordt aangezet, moet u de pc laten nakijken.
--	---

Ander probleem

Het product ruikt naar plastic.	De geur van plastic is normaal en verdwijnt na verloop van tijd.
De monitor staat scheef.	Verwijder de voet en breng deze vervolgens opnieuw op het product aan.

Beeld of geluid valt af en toe weg.	<p>Controleer of de kabel stevig vastzit en sluit deze zo nodig opnieuw aan.</p> <p>Een heel harde of dikke kabel kan audio- of videobestanden beschadigen.</p> <p>Gebruik flexibele, duurzame kabels. Wanneer u het product aan de wand bevestigt, verdient het aanbeveling om kabels te gebruiken die in een hoek kunnen worden aangesloten.</p>									
Kleine deeltjes op de randen van het product.	De deeltjes maken deel uit van het ontwerp van het product. Het product is niet defect.									
Het menu PIP is niet beschikbaar.	Het menu is in- of uitgeschakeld afhankelijk van de modus Bron .									
Wanneer ik de resolutie van de computer wil veranderen, zie ik het bericht “De gedefinieerde resolutie wordt niet ondersteund.”	<p>Het bericht “De gedefinieerde resolutie wordt niet ondersteund.” wordt weergegeven als de resolutie van de invoerbron de maximumresolutie van het scherm overschrijdt.</p> <p>U lost dit probleem op door de computer in te stellen op een resolutie die het scherm ondersteunt.</p>									
Wanneer een DVI-HDMI-kabel wordt aangesloten, komt er in de modus HDMI geen geluid uit de luidsprekers.	<p>DVI-kabels geven geen geluid door.</p> <p>Om geluid te hebben moet u de audiokabel aansluiten op de juiste ingang.</p>									
HDMI-zwartniveau werkt niet goed op een HDMI-apparaat met YCbCr-uitvoer.	Deze functie is alleen beschikbaar wanneer een bronapparaat, zoals een dvd-speler of decoder, met een HDMI-kabel (RGB-sigitaal) is aangesloten op het product.									
Geen geluid in de modus HDMI.	<p>De weergegeven kleuren kunnen er afwijkend uitzien. Beeld of geluid is mogelijk niet beschikbaar. Dit kan zich voordoen als op het product een bronapparaat is aangesloten dat alleen een oude versie van de HDMI-norm aan kan.</p> <p>Als deze problemen zich voordoen, sluit dan niet alleen de HDMI-kabel maar ook een audiokabel aan.</p> <p>Sommige grafische kaarten van computers herkennen HDMI-signalen zonder geluid niet automatisch.</p> <p>In dit geval moet u handmatig een geluidsingang selecteren.</p> <table border="1" data-bbox="801 1078 2123 1230"> <thead> <tr> <th></th> <th>Geluidsingang</th> <th>Schermmodus</th> </tr> </thead> <tbody> <tr> <td>PC</td> <td>Automatisch</td> <td>PC-instellingen</td> </tr> <tr> <td>DVI PC</td> <td>Audio-ingang (stereopoorten)</td> <td>PC-instellingen</td> </tr> </tbody> </table>		Geluidsingang	Schermmodus	PC	Automatisch	PC-instellingen	DVI PC	Audio-ingang (stereopoorten)	PC-instellingen
	Geluidsingang	Schermmodus								
PC	Automatisch	PC-instellingen								
DVI PC	Audio-ingang (stereopoorten)	PC-instellingen								
In de energiebesparingsmodus kunnen de weergave-instellingen van de computer niet worden opgeslagen wanneer de invoerbron DisplayPort is.	Ga naar Systeem → Energierегeling en wijzig Max. energiebesp. in Uit . Een andere oplossing is dat u de weergave-instellingen van de computer opnieuw configureert. Zorg ervoor dat het apparaat aan is.									

Bij het opstarten van de computer met de invoerbron ingesteld op [DisplayPort](#) worden het BIOS en opstartscherm niet weergegeven.

Start de computer op wanneer het apparaat ingeschakeld is of wanneer de invoerbron niet [DisplayPort](#) is.

Veelgestelde vragen

Raadpleeg de gebruikershandleiding van uw computer of grafische kaart voor meer informatie over instellingen.

Vraag	Antwoord
Hoe kan ik de frequentie wijzigen?	<p>U kunt de frequentie instellen via uw grafische kaart.</p> <ul style="list-style-type: none"> • Windows 7: Ga naar Configuratiescherm → Vormgeving en persoonlijke instellingen → Beeldscherm → Resolutie aanpassen → Geavanceerde instellingen → Beeldscherm en pas de frequentie aan bij Beeldscherminstellingen. • Windows 8: Ga naar Instellingen → Configuratiescherm → Vormgeving en persoonlijke instellingen → Beeldscherm → Resolutie aanpassen → Geavanceerde instellingen → Beeldscherm en pas de frequentie aan bij Beeldscherminstellingen. • Windows 10: Ga naar Instellingen → Systeem → Beeldscherm → Geavanceerde beeldscherminstellingen → Eigenschappen voor beeldschermadapter → Beeldscherm en pas Vernieuwingsfrequentie aan onder Beeldscherminstellingen.
Hoe kan ik de resolutie wijzigen?	<ul style="list-style-type: none"> • Windows 7: Ga naar Configuratiescherm → Vormgeving en persoonlijke instellingen → Beeldscherm → Resolutie aanpassen en pas de resolutie aan. • Windows 8: Ga naar Instellingen → Configuratiescherm → Vormgeving en persoonlijke instellingen → Beeldscherm → Resolutie aanpassen en pas de resolutie aan. • Windows 10: Ga naar Instellingen → Systeem → Beeldscherminstellingen → Geavanceerde beeldscherminstellingen en pas de resolutie aan.
Hoe stel ik de energiebesparingsmodus in?	<ul style="list-style-type: none"> • Windows 7: U kunt de energiebesparingsmodus inschakelen via Configuratiescherm → Vormgeving en persoonlijke instellingen → Persoonlijke instellingen → Schermbeveiliging → Energie-instellingen wijzigen of via BIOS SETUP op de computer. • Windows 8: U kunt de energiebesparingsmodus inschakelen via Instellingen → Configuratiescherm → Vormgeving en persoonlijke instellingen → Persoonlijke instellingen → Instellingen voor schermbeveiliging of via BIOS SETUP op de computer. • Windows 10: U kunt de energiebesparingsmodus inschakelen via Instellingen → Persoonlijke instellingen → Vergrendelingscherm → Instellingen voor time-out van beeldscherm → Energiebeheer en slaapstand of de BIOS-instellingen van de PC.

Bijlage

Specificaties

Algemeen

Modelnaam		PM32F	PM43F / PH43F / PH43F-P	PM49F / PH49F / PH49F-P	PM55F / PH55F / PH55F-P
Paneel	Grootte	Klasse 32 (80,1 cm / 31,5 inch)	Klasse 43 (107,9 cm / 42,5 inch)	Klasse 49 (123,2 cm / 48,5 inch)	Klasse 55 (138,7 cm / 54,6 inch)
	Weergavegebied	698,4 mm (H) x 392,85 mm (V) (27,5 inch (H) x 15,5 inch (V))	940,89 mm (H) x 529,25 mm (V) (37,0 inch (H) x 20,8 inch (V))	1073,78 mm (H) x 604,00 mm (V) (42,2 inch (H) x 23,7 inch (V))	1209,6 mm (H) x 680,4 mm (V) (47,7 inch (H) x 26,8 inch (V))
Audio-uitgang		10 W + 10 W	10 W + 10 W	10 W + 10 W	10 W + 10 W
Stroomtoevoer		AC100-240V~ 50/60Hz Raadpleeg het label op de achterkant van het product, aangezien het standaardvoltage per land kan verschillen.			
Omgevingsvereisten	In bedrijf	Temperatuur: 0 °C – 40 °C, met PIM : 10 °C – 40 °C Luchtvochtigheid: 10 % tot 80 %, niet condenserend <div style="border: 1px solid red; padding: 5px; margin-top: 10px;">  LETOP Houd bij het installeren van de behuizing de binnentemperatuur op 40 °C of lager. </div>			
	Opslag	Temperatuur: -20 °C – 45 °C Luchtvochtigheid: 5 % tot 95 %, niet condenserend			

- **Plug-and-Play**

Deze monitor kan worden geïnstalleerd op en gebruikt voor elk Plug and Play-systeem. De binaire gegevensuitwisseling tussen de monitor en het computersysteem optimaliseert de monitorinstellingen.

De monitor wordt automatisch geïnstalleerd. U kunt de installatie-instellingen echter naar wens wijzigen.

- Door de manier waarop dit product wordt geproduceerd kan circa één pixel per miljoen pixels (1 ppm) van het paneel lichter of donkerder worden weergegeven. Dit is niet van invloed op de prestaties van het product.
- Dit is een product van klasse A. In een huiselijke omgeving kan dit product radio-interferentie veroorzaken, waarbij de gebruiker mogelijk passende maatregelen moet treffen.
- Raadpleeg de website van Samsung Electronics voor de gedetailleerde specificaties van het apparaat.

Tabel met standaardsignaalmodi

Vanwege de eigenschappen van het scherm kan dit product voor elk schermformaat slechts worden ingesteld op één resolutie voor een optimale beeldkwaliteit. Wanneer er een andere resolutie dan de opgegeven resolutie wordt ingesteld, kan dit ten koste gaan van de beeldkwaliteit. Om dit te voorkomen, kunt u het beste de opgegeven optimale resolutie voor uw product selecteren.

Modelnaam		PM32F / PM43F / PM49F / PM55F PH43F / PH49F / PH55F / PH43F-P / PH49F-P / PH55F-P
Synchronisatie	Horizontale frequentie	30 – 80 kHz
	Verticale frequentie	60 – 75 Hz
Resolutie	Optimale resolutie	1920 x 1080 bij 60 Hz
	Maximale resolutie	1920 x 1080 bij 60 Hz

- **Horizontale frequentie**

De tijd die nodig is om één lijn van links naar rechts op het scherm te scannen, wordt de horizontale cyclus genoemd. Het omgekeerde van deze horizontale cyclus is de horizontale frequentie. De horizontale frequentie wordt gemeten in kHz.

- **Verticale frequentie**

Het product geeft een beeld meerdere keren per seconde weer (zoals een knipperende tl-lamp) om een beeld voor de kijker weer te geven. De frequentie waarmee een beeld per seconde wordt weergegeven, wordt de verticale frequentie of vernieuwingsfrequentie genoemd. De verticale frequentie wordt gemeten in Hz.

Het scherm wordt automatisch aangepast als er een signaal via uw computer wordt overgedragen die behoort tot de volgende standaard signaalmodi. Als het signaal dat via de computer wordt verzonden, niet tot de standaard signaalmodi behoort, wordt er mogelijk een leeg scherm weergegeven terwijl het aan/uit-lampje brandt. Wijzig in dat geval de instellingen overeenkomstig de volgende tabel door de gebruikershandleiding bij de grafische kaart te raadplegen.

Resolutie	Horizontale frequentie (kHz)	Verticale frequentie (Hz)	Pixelklok (MHz)	Sync-polariteit	
				H	V
IBM, 720 x 400	31,469	70,087	28,322	-	+
MAC, 640 x 480	35,000	66,667	30,240	-	-
MAC, 832 x 624	49,726	74,551	57,284	-	-
MAC, 1152 x 870	68,681	75,062	100,000	-	-
VESA, 640 x 480	31,469	59,940	25,175	-	-

Resolutie	Horizontale frequentie (kHz)	Verticale frequentie (Hz)	Pixelklok (MHz)	Sync-polariteit	
				H	V
VESA, 640 x 480	37,861	72,809	31,500	-	-
VESA, 640 x 480	37,500	75,000	31,500	-	-
VESA, 800 x 600	35,156	56,250	36,000	+	+
VESA, 800 x 600	37,879	60,317	40,000	+	+
VESA, 800 x 600	48,077	72,188	50,000	+	+
VESA, 800 x 600	46,875	75,000	49,500	+	+
VESA, 1024 x 768	48,363	60,004	65,000	-	-
VESA, 1024 x 768	56,476	70,069	75,000	-	-
VESA, 1024 x 768	60,023	75,029	78,750	+	+
VESA, 1152 x 864	67,500	75,000	108,000	+	+
VESA, 1280 x 720	45,000	60,000	74,250	+	+
VESA, 1280 x 800	49,702	59,810	83,500	-	+
VESA, 1280 x 1024	63,981	60,020	108,000	+	+
VESA, 1280 x 1024	79,976	75,025	135,000	+	+
VESA, 1366 x 768	47,712	59,790	85,500	+	+
VESA, 1440 x 900	55,935	59,887	106,500	-	+
VESA, 1600 x 900	60,000	60,000	108,000	+	+
VESA, 1680 x 1050	65,290	59,954	146,250	-	+
VESA, 1920 x 1080	67,500	60,000	148,500	+	+

Verantwoordelijkheid voor dienstverlening tegen betaling (kosten voor de klant)

Wanneer u om service vraagt, kunnen wij in de volgende gevallen ondanks de garantie kosten in rekening brengen voor een bezoek van een monteur.

Geen productdefect

Reiniging van het product, afstelling, uitleg, herinstallatie enzovoort.

- Als een monteur aanwijzingen geeft voor het gebruik van het product of gewoon enkele opties aanpast zonder het product te demonteren.
- Als een defect het gevolg is van externe omgevingsfactoren (internet, antenne, signaal van kabel enzovoort).
- Als een product opnieuw wordt geïnstalleerd of als er extra apparaten worden aangesloten na de eerste installatie van het aangeschafte product.
- Als een product opnieuw wordt geïnstalleerd op een andere locatie of na een verhuizing.
- Als de klant om aanwijzingen voor het gebruik vraagt vanwege een product van een ander bedrijf.
- Als de klant om aanwijzingen voor het gebruik van het netwerk of een programma van een ander bedrijf vraagt.
- Als de klant vraagt om de software voor het product te installeren en te configureren.
- Als een monteur de binnenzijde van het product moet ontdoen van stof of vreemde stoffen.
- Als de klant om een extra installatie vraagt na aanschaf van het product bij een postorderbedrijf of online.

Productschade als gevolg van een fout van de klant

Productschade als gevolg van een verkeerde handeling of verkeerde reparatie door de klant.

Als het product schade heeft opgelopen als gevolg van:

- impact van buitenaf of laten vallen;
- het gebruik van verbruiksartikelen of apart verkochte producten die niet voldoen aan de eisen van Samsung;
- reparatie door een persoon die geen monteur is van een erkend servicebedrijf of partner van Samsung Electronics Co., Ltd.
- wijziging van het model of reparatie van het product door de klant;
- gebruik van het product op een verkeerde spanning of via niet-goedgekeurde elektrische aansluitingen;
- het niet volgen van de voorzorgsmaatregelen uit de gebruikershandleiding.

Overig

- Als het product defect raakt als gevolg van een natuurramp. (onweer, brand, aardbeving, overstrooming enzovoort)
- Als verbruiksartikelen op zijn. (batterij, toner, verlichting, kop, trilmechanisme, lamp, filter, lint enzovoort)

Als de klant om service vraagt terwijl het product niet defect is, kunnen servicekosten in rekening worden gebracht. Lees daarom eerst de gebruikershandleiding.

Het voorkomen van scherminbranding

Wat is scherminbranding?

Wanneer het scherm normaal wordt gebruikt, mag er geen scherminbranding optreden. Een normaal gebruik verwijst naar continu veranderende videopatronen. Wanneer er langdurig een vast patroon op het scherm wordt weergegeven, kan er een licht spanningsverschil optreden tussen de elektroden in de pixels die vloeibare kristallen besturen.

Een dergelijk spanningsverschil tussen de elektroden neemt naar verloop van tijd toe, waardoor het vloeibare kristal dunner wordt. Als dit gebeurt, is het mogelijk dat het vorige beeld zichtbaar blijft wanneer het patroon wordt gewijzigd.



LETOP

Deze informatie is een richtlijn om scherminbranding te voorkomen. Het gedurende langere tijd weergeven van een vast scherm, kan scherminbranding veroorzaken. Dit probleem is niet opgenomen in de garantie.

Aanbevolen preventiemethoden

Het gedurende langere tijd weergeven van een vast scherm, kan scherminbranding of vlekken veroorzaken. Schakel het product uit wanneer het lange tijd niet wordt gebruikt, activeer de energiespaarstand of schakel een bewegende screensaver in.

- Verander de kleuren regelmatig.



- Gebruik liever geen tekstkleuren en achtergrondkleuren die qua helderheid zeer contrasteren.



LETOP

Gebruik liever geen kleuren die qua helderheid zeer contrasteren (zwart en wit; grijs).







FLIGHT : TIME
SAMSUNG : 20:30



FLIGHT : TIME
SAMSUNG : 20:30

Licentie

	Vervaardigd onder licentie van Dolby Laboratories. Dolby, Dolby Audio, Pro Logic en het double-D-symbool zijn handelsmerken van Dolby Laboratories.
	For DTS patents, see http://patents.dts.com . Manufactured under license from DTS, Inc. DTS, the Symbol, DTS in combination with the Symbol, DTS Premium Sound 5.1, DTS Digital Surround, DTS Express, and DTS Neo2:5 are registered trademarks or trademarks of DTS, Inc. in the United States and/or other countries. © DTS, Inc. All Rights Reserved.
	Manufactured under a license from U.S. Patent No's: 6,285,767, 8,027,477, 5,319,713, 5,333,201, 5,638,452, 5,771,295, 5,970,152, 5,912,976, 7,200,236, 7,492,907, 8,050,434, 7,720,240, 7,031,474, 7,907,736 and 7,764,802. DTS, the Symbol, and DTS and the Symbol together are registered trademarks & DTS Studio Sound is a trademark of DTS, Inc. ©2012 DTS, Inc. All Rights Reserved.
	The terms HDMI and HDMI High-Definition Multimedia Interface, and the HDMI Logo are trademarks or registered trademarks of HDMI Licensing LLC in the United States and other countries.



This DivX Certified® device can play DivX® HD video files (including .avi, .divx).

Download free software at www.divx.com to create, play and stream digital videos.

This DivX Certified® device can play DivX® HD video (including .avi, .divx).

DivX®, DivX Certified® and associated logos are trademarks of DivX, LLC and are used under license.

Covered by one or more of the following U.S. patents: 8,731,369; RE45,052.

Open Source-licentiekennisgeving

Wanneer u opensourcesoftware gebruikt, zijn er opensourcelicenties beschikbaar in het productmenu. De licentiekennisgeving voor opensource is alleen in het Engels beschikbaar.

Voor informatie over de kennisgeving inzake opensourcelicenties, kunt u contact opnemen met het Samsung-servicecentrum of een e-mail sturen naar oss.request@samsung.com.