

Register your product and get support at
www.philips.com/welcome

HS8460

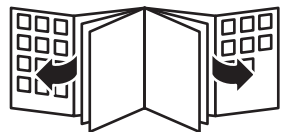

PHILIPS



A

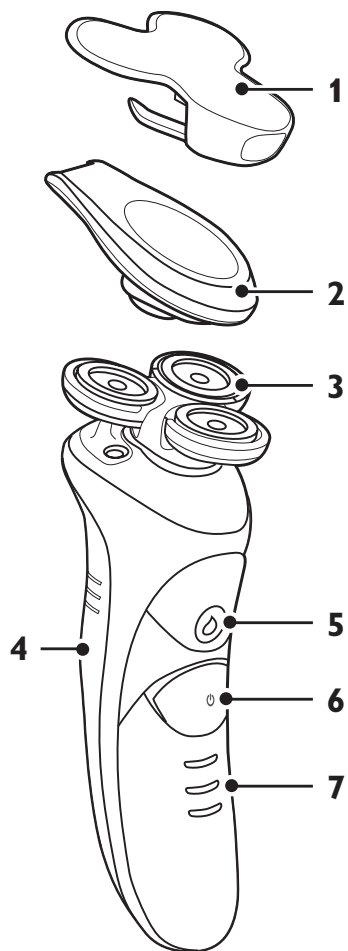

B

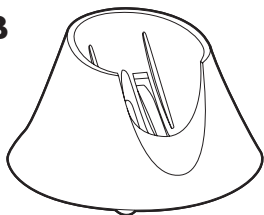

C

1

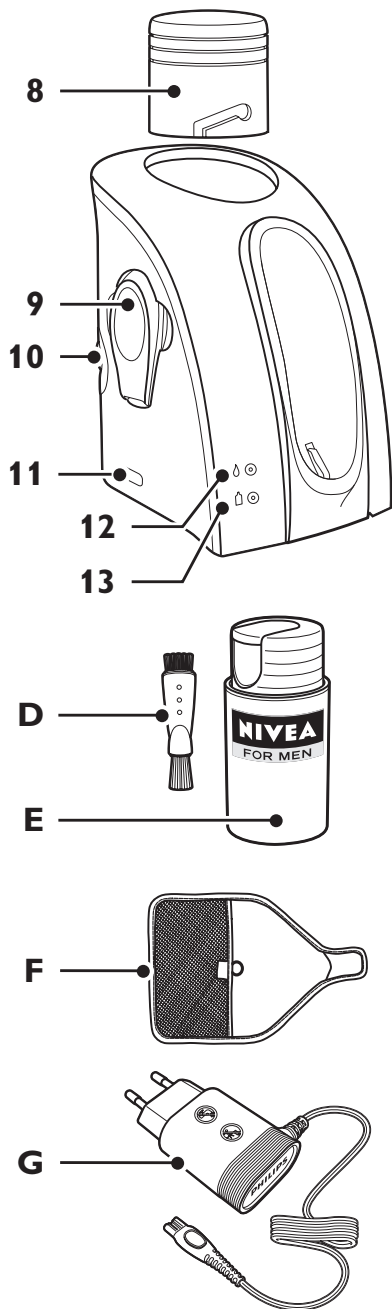

ENGLISH	6
БЪЛГАРСКИ	15
ČEŠTINA	25
DANSK	34
DEUTSCH	43
ΕΛΛΗΝΙΚΑ	53
ESPAÑOL	63
EESTI	72
SUOMI	80
FRANÇAIS	89
HRVATSKI	99
MAGYAR	108
INDONESIA	118
ITALIANO	127
ҚАЗАҚША	136
한국어	146
LIETUVIŠKAI	155
LATVIEŠU	164
BAHASA MELAYU	173
NEDERLANDS	182
NORSK	191
POLSKI	200
PORTUGUÊS	209
ROMÂNĂ	218
РУССКИЙ	227
SLOVENŠKY	237
SLOVENŠČINA	246
SRPSKI	254
SVENSKA	263
ภาษาไทย	272
TÜRKÇE	279
УКРАЇНСЬКА	288
TIẾNG VIỆT	298
繁體中文	307
简体中文	315
العربية	338
فارسی	265

Introduction

Congratulations on your purchase and welcome to Philips! To fully benefit from the support that Philips offers, register your product at www.philips.com/welcome.

Please read this user manual, as it contains information about the wonderful features of this shaver as well as some tips to make shaving easier and more enjoyable.

General description (Fig. 1)

- A** Shaver
- 1** Protection cap
 - 2** Trimmer
 - 3** Shaving unit
 - 4** Shaving conditioner cartridge
 - 5** Shaving conditioner button
 - 6** On/off button
 - 7** Charging lights
- B** Charger
- C** Refill & charge station
- 1** Cap of the refill & charge station
 - 2** Trimmer storage recess
 - 3** Back panel
 - 4** Socket for small plug
 - 5** 'Filling conditioner cartridge' light
 - 6** Conditioner bottle light
- D** Cleaning brush
- E** NIVEA FOR MEN shaving conditioner bottle
- F** Pouch
- G** Adapter (your adapter may differ from the one shown in the figure)

Important

Read this user manual carefully before you use the appliance and save it for future reference.

Danger

- Make sure the adapter does not get wet (your adapter may differ from the one shown in the figure) (Fig. 2).

Warning

- Be careful with hot water: Always check if the water is not too hot, to avoid burning your hands.
- The adapter contains a transformer. Do not cut off the adapter to replace it with another plug, as this causes a hazardous situation.
- This appliance is not intended for use by persons (including children) with reduced physical, sensory or mental capabilities, or lack of experience and knowledge, unless they have been given supervision or instruction concerning use of the appliance by a person responsible for their safety.
- Children should be supervised to ensure that they do not play with the appliance.

Caution

- Never immerse the refill & charge station in water nor rinse it under the tap (Fig. 3).
- Never immerse the charger in water nor rinse it under the tap (Fig. 4).
- Always place and use the refill & charge station and the charger on a surface that is fluid-resistant.
- Use, charge and store the appliances at a temperature between 5°C and 35°C.
- Always put the protection cap on the shaver to protect the shaving heads when you are travelling.

- The shaver and the other accessories are not dishwasher-proof.
- Never use water hotter than 80°C to rinse the shaver.
- Only use the adapter, charger and the refill & charge station supplied.
- Do not use the refill & charge station if the adapter or the station itself is damaged.
- Do not use the shaver or the charger if it is damaged.
- If the adapter is damaged, always have it replaced with one of the original type in order to avoid a hazard.

Compliance with standards

- This shaver complies with the internationally approved safety regulations and can be safely used in the bath or shower and cleaned under the tap (Fig. 5).
- This Philips appliance complies with all standards regarding electromagnetic fields (EMF). If handled properly and according to the instructions in this user manual, the appliance is safe to use based on scientific evidence available today.

General

- The adapter transforms 100-240 volts to a safe low voltage of less than 24 volts.

Preparing for use

- 1** Remove the tab of the NIVEA FOR MEN shaving conditioner bottle (Fig. 6).
- 2** Turn the cap of the conditioner bottle clockwise ('click') (Fig. 7).
 - ▶ The cap moves downwards and the conditioner nozzle appears.
- 3** Turn the cap of the refill & charge station anticlockwise to remove it.
- 4** Remove the packaging from the bottle docking hole in the refill & charge station.
- 5** Place the conditioner bottle in the docking hole with the nozzle pointing downwards (Fig. 8).
- 6** Place the cap back onto the refill & charge station (1) and turn the cap clockwise to fix it (2) (Fig. 9).
- 7** Put the small plug in the socket of the refill & charge station and put the adapter in the wall socket (Fig. 10).
- 8** Put the shaver in the refill & charge station and push it backwards ('click') (Fig. 11).

Note: The shaver is charged and filled with shaving conditioner automatically.

- 9** Charge the shaver for 90 minutes. (Fig. 12)

Note: Charge the shaver before you use it for the first time or when the charging light indicates that the battery is empty (see section 'Charge indications').

Note: A fully charged shaver has a shaving time of up to 40 minutes.

Charging by means of the charger

- 1** Put the small plug in the charger and put the adapter in the wall socket.
- 2** Put the shaver in the charger (Fig. 13).
 - ▶ The shaver is being charged.
- 3** Charge the shaver for 1.5 hours.

Note: Charge the shaver before you use it for the first time or when the charging light indicates that the battery is empty (see section 'Charge indications').

Note: A fully charged shaver has a shaving time of up to 40 minutes.

Manual refill

You can also refill the shaving conditioner cartridge without using the refill & charge station:

- 1 Place the nozzle of the conditioner bottle in the filling opening of the conditioner cartridge.
- 2 Move the bottle up and down approx. 5 times to pump shaving conditioner into the cartridge until you see that the cartridge is full (Fig. 14).

Indications on the shaver

Charging

- The charging lights indicate to what level the battery has been charged. During charging, the bottom charging light first flashes orange and then goes out. The top charging light then starts to flash white and finally lights up white continuously.

Quick charge

- After the shaver has charged for 9 minutes, the bottom charging light goes out and the top charging light starts to flash white, to indicate that the shaver contains enough energy for one shave.

Note: Quick charging is only possible when you have already charged the shaver for 1.5 hours minutes once.

Remaining battery capacity

- The amount of energy left in the battery is indicated by the number of charging lights that are on. The remaining battery capacity is visible for a few seconds when you switch the shaver on or off (Fig. 15).

Battery low

- When the battery is low, the bottom charging light lights up orange during shaving and flashes orange when you switch off the shaver. (Fig. 16)

Battery full

- When the battery is fully charged, all charging lights light up white continuously (Fig. 15).
- After approx. 1 hour, the white charging lights go out, to save energy.

Indications on the refill & charge station

Conditioner bottle light

- **When the conditioner bottle light flashes orange, there are two possibilities: (Fig. 17)**
 - There is no conditioner bottle in the refill & charge station or the bottle has not been placed properly.
 - The conditioner bottle is empty.

'Filling conditioner cartridge' light

- **The 'filling conditioner cartridge' light signals three different things: (Fig. 18)**
 - When the conditioner cartridge is being filled, the white 'filling conditioner cartridge' light flashes.
 - When the shaving conditioner cartridge is full, the white 'filling conditioner cartridge' light is on continuously.
 - If the conditioner bottle becomes empty while the conditioner cartridge is being filled, the white 'filling conditioner cartridge' light goes out and the conditioner bottle lights flashes red.

Using the appliance

Shaving

Note: Your skin may need 2 to 3 weeks to get accustomed to a new shaving system.

- 1 Make sure there is sufficient shaving conditioner in the shaving conditioner cartridge.

- 2 Press the on/off button to switch on the shaver.
- 3 Make sure the shaver is sufficiently charged (see chapter 'Preparing for use', section 'Charge indications').
- 4 Gently move the shaving unit in circles over your skin and press the shaving conditioner button until there is enough shaving conditioner on your skin for a comfortable shave. (Fig. 19)
 - When you release the shaving conditioner button, the appliance stops dispensing conditioner.
 - If you briefly press the shaving conditioner button, the appliance automatically applies a certain amount of conditioner.
 - Press the shaving conditioner button again to apply more shaving conditioner during shaving to ensure that the shaving unit continues to glide smoothly over your skin.

Note: The shaving conditioner button only works when the shaver is switched on.

Note: This shaver can be used in a way similar to a razor blade: you can use the shaver on a wet face. Unlike a conventional electric shaver, this appliance has no hair chamber that collects stubble. To prevent stubble from falling on your clothes, apply sufficient shaving conditioner while shaving.

- 5 Thoroughly clean the shaver after every use (see chapter 'Cleaning and maintenance').
- 6 Slide the protection cap onto the shaver to prevent damage (Fig. 20).

Tips for optimal gliding and a smooth shaving result

- Gently move the shaver in circles over your skin.
- Do not exert too much pressure on the shaver; as this may cause skin irritation.
- To ensure proper gliding, apply shaving conditioner regularly.
- You can also use the shaver in the bath or shower.

Trimming

Note: Because of the new open design, you hear the cutting action of the trimmer more clearly than with other trimmers. This is normal.

- 1 Pull the shaving unit off the shaver (Fig. 21).
- 2 Take the trimmer out of the trimmer holder on the charger and put it on the shaver ('click') (Fig. 22).
- 3 Press the on/off button to switch on the shaver.
- 4 Use the trimmer to groom your sideburns and/or moustache.
- 5 Thoroughly clean the trimmer after use (see chapter 'Cleaning and maintenance').
- 6 Remove the trimmer and put it back into the trimmer holder.
- 7 Put the shaving unit back onto the shaver ('click') (Fig. 23).
- 8 Slide the protection cap onto the shaver to prevent damage (Fig. 20).

Cleaning and maintenance

Cleaning

Never use scouring pads, abrasive cleaning agents or aggressive liquids such as alcohol, petrol or acetone to clean the appliance.

Shaver/trimmer

Clean the shaver and the trimmer after every use.

Be careful with hot water. Always check if the water is not too hot, to avoid burning your hands.

Never dry the shaving unit with a towel or tissue, as this may damage the shaving heads.

Note: The shaver is watertight and can be cleaned with water.

1 Press the on/off button to switch on the shaver.

Note: Clean the shaver while it is switched on.

2 Immerse the shaving unit/trimmer in hot water for at least 30 seconds (Fig. 24).

3 Switch off the shaver and shake off excess water.

4 Slide the protection cap onto the shaver to prevent damage (Fig. 20).

Note: If the shaver does not shave as well as it used to and you are unable to solve this with the cleaning method described in this chapter, consult chapter 'Troubleshooting' for an extra-thorough cleaning method.

Maintenance

1 Lubricate the trimmer teeth with a drop of sewing machine oil every six months.

Storage

Storage

1 Store the shaver in the refill & charge station.

2 If you are going to travel or if you do not want to store the shaver in the refill & charge station, put the protection cap on the shaver and store the shaver in the pouch (Fig. 20).

Transport

If you are going to store the shaver for a longer period or if you are going to travel, it is possible to lock the shaver. The travel lock prevents the shaver from being switched on by accident.

Activating the travel lock

1 Make sure the shaver is switched off.

2 Press and hold the shaving conditioner button (1) and simultaneously press the on/off button with your other hand (2) (Fig. 25).

3 Hold both buttons for 6 seconds. Wait until the shaver produces a brief humming sound and the middle charging light on the shaver flashes a few times.

• The travel lock is now activated.

Note: If you accidentally press the on/off button first, the shaver starts working. If this happens, press the on/off button again to switch off the shaver.

Note: If you press the on/off button when the travel lock is activated, the middle charging light flashes white to indicate that the shaver is locked.

Tip: Press the on/off button to check if the travel lock is activated. If the travel lock is activated, the shaver does not go on.

Deactivating the travel lock

1 Press and hold the shaving conditioner button (1) and simultaneously press the on/off button with your other hand (2) (Fig. 25).

2 Hold both buttons for 6 seconds. Wait until the shaver produces a brief humming sound and the middle charging light on the shaver flashes a few times.

• The travel lock is now deactivated.

Note: You can also deactivate the travel lock by placing the shaver back into the charger.

Travel

If you are going to travel and you don't want to take the refill & charge station with you, you can take the charger with you, to charge the shaver when necessary.

Replacement

Shaving conditioner cartridge

For hygienic reasons, we advise you to replace the shaving conditioner cartridge once a year. A new cartridge is packed with each NIVEA FOR MEN shaving conditioner bottle 3-pack, and with the replacement kit (which contains a new HS85 shaving unit and a new cartridge).

- 1** Remove the shaving conditioner cartridge from the shaver (Fig. 26).
- 2** Insert the lug at the top of the new shaving conditioner cartridge into the slot in the rim of the shaver (1). Then press the bottom part of the cartridge with your thumb (2) to attach the cartridge to the shaver ('click') (Fig. 27).
- 3** Fill the shaving conditioner cartridge (see chapter 'Getting started').

Shaving unit

Replace the shaving unit every year for optimal shaving results.
Only replace the shaving unit with an HS85 Philips Shaving Unit.

- 1** Pull the old shaving unit off the shaver (Fig. 21).
- 2** Put the new shaving unit on the shaver ('click') (Fig. 23).

NIVEA FOR MEN shaving conditioner bottle

Only use NIVEA FOR MEN shaving conditioner bottles.

- 1** Remove the tab of the NIVEA FOR MEN shaving conditioner bottle (Fig. 6).
- 2** Turn the cap of the conditioner bottle clockwise ('click') (Fig. 7).
The cap moves downwards and the conditioner nozzle appears.
- 3** Turn the cap of the refill & charge station anticlockwise to remove it.
- 4** Put the conditioner bottle in the bottle docking hole with the nozzle pointing downwards (Fig. 8).
- 5** Push the cap back onto the refill & charge station (1) and turn it clockwise (2) to fix it (Fig. 9).

Environment

- Do not throw away the appliance with the normal household waste at the end of its life, but hand it in at an official collection point for recycling. By doing this, you help to preserve the environment (Fig. 28).
- The built-in rechargeable battery contains substances that may pollute the environment. Always remove the battery before you discard and hand in the appliance at an official collection point. Dispose of the battery at an official collection point for batteries. If you have trouble removing the battery, you can also take the appliance to a Philips service centre. The staff of this centre will remove the battery for you and will dispose of it in an environmentally safe way.

Removing the rechargeable battery

Only remove the rechargeable battery when you discard the shaver. Make sure the battery is completely empty when you remove it.

Be careful, the battery strips are sharp.

- 1** Remove the shaving conditioner cartridge from the shaver (Fig. 26).
- 2** Undo the three screws at the back of the shaver (Fig. 29).
- 3** Remove the back panel of the housing with a screwdriver (Fig. 30).
- 4** Cut the wires and remove the rechargeable battery.

Guarantee and service

If you need service or information or if you have a problem, please visit the Philips website at www.philips.com/support or contact the Philips Consumer Care Centre in your country (you find its phone number in the worldwide guarantee leaflet). If there is no Consumer Care Centre in your country, go to your local Philips dealer.

Guarantee restrictions

The shaving unit (cutters and guards) is not covered by the terms of the international guarantee because they are subject to wear.

The conditioner cartridge is a disposable item and is not covered by the terms of the international guarantee.

Troubleshooting

This chapter summarises the most common problems you could encounter with the appliance. If you are unable to solve the problem with the information below, contact the Consumer Care Centre in your country.

Problem	Possible cause	Solution
The shaver does not glide smoothly over my skin.	You have not applied enough shaving conditioner.	Press the shaving conditioner button until a sufficient amount of NIVEA FOR MEN shaving conditioner has been released. This makes the shaving unit glide smoothly over your skin again.
The shaver does not shave as well as it used to.	You have not cleaned the shaver properly.	Clean the shaver thoroughly (see chapter 'Cleaning and maintenance').
	Long hairs obstruct the shaving heads.	Clean the shaving heads by following the steps of the extra-thorough cleaning method described below.
The shaver does not work when I press the on/off button.	The shaving unit is damaged or worn.	Replace the shaving unit (see chapter 'Replacement').
	The rechargeable battery is empty.	Recharge the battery (see chapter 'Preparing for use').
	The travel lock is activated.	Deactivate the travel lock (see chapter 'Storage').
	Dried shaving conditioner blocks the shaving heads in the shaving unit.	Clean the shaver thoroughly before you continue shaving (see chapter 'Cleaning').
	You have not reassembled the shaving unit properly after extra-thorough cleaning.	When you reassemble the shaving unit, make sure you turn each guard anticlockwise until it locks into position.
Little shaving conditioner comes out of the holes even though there is enough conditioner in the cartridge.	One of the conditioner holes is blocked.	Rinse or soak the shaving unit. If this does not work, pump shaving conditioner into the shaving conditioner cartridge until conditioner starts to come out of the blocked hole. If this does not work either, try the following method: 1) Switch off the shaver 2) Pull the shaving unit off the shaver 3) Put your finger on the hole that is not blocked 4) Switch on the shaver 5) Press the shaving conditioner button several seconds until conditioner starts to come out of the blocked hole again.

Problem	Possible cause	Solution
	You have not put the shaving heads back into their original holders. One of the shaving heads does not have a shaving conditioner hole in its centre and needs to be placed in a specific holder.	Make sure you put the shaving head without conditioner hole in the correct holder. This is the holder that is closest to the on/off button when the shaving unit is assembled on the shaver.
No shaving conditioner comes out of the holes when I press the shaving conditioner button.	The shaving cartridge is almost empty.	Refill the shaving conditioner cartridge (see chapter 'Preparing for use').
The trimmer makes more noise than other trimmers.	This trimmer has an open design.	Due to the new open design, you hear the cutting action of the trimmer more clearly than is the case with other trimmers. This is normal and does not mean that there is something wrong with the trimmer.

Extra-thorough cleaning method

Make sure the appliance is switched off.

- 1** Pull the shaving unit off the shaver (Fig. 31).
- 2** Turn the guard clockwise and lift it from the shaving unit (Fig. 32).

Note: Only remove one shaving head at a time. This ensures that you always put the shaving head back into its original holder, which is necessary because two of the shaving heads have special holes for the shaving conditioner. This also ensures that you do not mix up the cutters and guards of different shaving heads, which affects the shaving performance.

- 3** If necessary, remove the cutter from the guard.
- 4** Clean the cutter and guard with the brush supplied.
- 5** After cleaning, place the cutter back into the shaving unit with the cutter legs pointing upwards.
- 6** Place the guard back onto the shaving head holder (over the cutter) (Fig. 33).
- 7** Turn the guard anticlockwise until it locks into position (Fig. 34).
- 8** Put the shaving unit back onto the shaver ('click') (Fig. 35).

Увод

Поздравления за вашата покупка и добре дошли във Philips! За да се възползвате изцяло от предлаганата от Philips поддръжка, регистрирайте продукта си на www.philips.com/welcome. Прочетете внимателно това ръководство за потребителя, тъй като то съдържа информация за прекрасните функции на тази самобръсначка, а също и някои съвети, които ще направят бръсненето ви по-бързо и по-приятно.

Общо описание (фиг. 1)

- A** Самобръсначка
- 1** Предпазна капачка
- 2** Машинка за подстригване
- 3** Бръснещ блок
- 4** Касета с омекотител за бръснене
- 5** Бутон за омекотителя за бръснене
- 6** Бутон за вкл./изкл.
- 7** Светлинни индикатори за зареждане
- B** Зарядно устройство
- C** Стойка за пълнене и зареждане
- 1** Капачка на стойката за пълнене и зареждане
- 2** Отделение за съхранение на приставката за подстригване
- 3** Заден панел
- 4** Гнездо за малък жак
- 5** Индикатор "Пълнене на касетата с омекотител"
- 6** Индикатор на бутилката с омекотител
- D** Четка за почистване
- E** Бутилка с омекотител за бръснене NIVEA FOR MEN
- F** Торбичка
- G** Адаптер (вашият адаптер може да се различава от показания на фигурата)

Важно

Преди да използвате уреда, прочетете внимателно това ръководство за експлоатация и го запазете за справка в бъдеще.

Опасност

- Внимавайте адаптерът да не се намокри (вашият адаптер може да се различава от показания на фигурата) (фиг. 2).

Предупреждение

- Внимавайте с горещата вода. Винаги проверявайте дали водата не е прекалено гореща, за да не изгорите ръцете си.
- В адаптера има трансформатор. Не отрязвайте адаптера, за да го замените с друг щепсел, тъй като това носи опасност.
- Този уред не е предназначен за ползване от хора с намалени физически усещания или умствени недостатъци или без опит и познания, включително деца, ако са оставени без наблюдение и не са инструктирани от страна на отговарящо за тяхната безопасност лице относно начина на използване на уреда.
- Наглеждайте децата, за да не си играят с уреда.

Внимание

- Никога не потапяйте стойката за пълнене и зареждане във вода и не я плакнете с течаща вода (фиг. 3).
- Никога не потапяйте зарядното устройство във вода и не го плакнете под чешмата (фиг. 4).

- Винаги поставяйте стойката за пълнене и зареждане и зарядното устройство върху устойчива на течности повърхност.
- Използвайте, зареждайте и съхранявайте уредите при температура между 5°C и 35°C.
- За да предпазите бръснените глави при пътуване, винаги поставяйте предпазната капачка на самобръсначката.
- Самобръсначката и другите принадлежности не може да се почистват в съдомийна машина.
- Никога не използвайте вода, по-гореща от 80°C, за да изплаквате самобръсначката.
- Използвайте само приложените адаптер, зарядно устройство и стойка за пълнене и зареждане.
- Не използвайте стойката за пълнене и зареждане, ако са повредени адаптерът или самата стойка.
- Не използвайте самобръсначката или зарядното устройство, ако са повредени.
- С оглед на предотвратяване на злополука, винаги заменяйте повредения адаптер само с оригинален такъв.

Съответствие със стандартите

- Тази -самобръсначка съответства на международно одобрените норми за безопасност и може да се използва безопасно в банята или под душа, както и да се мие с течаща вода (фиг. 5).
- Този уред Philips е в съответствие с всички стандарти по отношение на електромагнитните излъчвания (EMF). Ако се употребява правилно и съобразно напътствията в Ръководството, уредът е безопасен за използване според наличните досега научни факти.

Общи положения

- Адаптерът преобразува 100-240 волта в безопасно ниско напрежение под 24 волта.

Подготовка за употреба

- 1** Извадете стопера от бутилката с омекотител за бръснене NIVEA FOR MEN (фиг. 6)
- 2** Завъртете капачката на бутилката с омекотител надясно (с щракване) (фиг. 7).
Капачката се премества надолу и се появява гърлото на омекотителя.
- 3** Завъртете капачката на стойката за пълнене и зареждане наляво, за да я свалите.
- 4** Свалете опаковката от отвора за закрепване на стойката за пълнене и зареждане.
- 5** Поставете бутилката с омекотител в отвора за закрепване, като гърлото сочи надолу (фиг. 8).
- 6** Поставете капачката обратно на стойката за пълнене и зареждане (1) и завъртете капачката по посока на часовниковата стрелка, за да я застопорите (2) (фиг. 9).
- 7** Поставете малкия жак в гнездото на стойката за пълнене и зареждане и включете адаптера в контакта (фиг. 10).
- 8** Поставете самобръсначката в стойката за пълнене и зареждане и я натиснете назад (щракване) (фиг. 11).

Забележка: Самобръсначката автоматично се зарежда и напълва с омекотител за бръснене.

- 9** Зареждайте самобръсначката 90 минути. (фиг. 12)

Забележка: Заредете самобръсначката, преди да я използвате за първи път и когато индикаторът за зареждане покаже, че батерията е изтощена (вж. раздела "Индикации за зареждане").

Забележка: Напълно заредената самобръсначка може да се използва за бръснене в продължение на 40 минути.

Зареждане с помощта на зарядното устройство

- 1** Поставете малкия жак в зарядното устройство и включете адаптера в контакта.
- 2** Сложете самобръсначката в зарядното устройство (фиг. 13).
 ► Самобръсначката се зарежда.
- 3** Зареждайте самобръсначката 1,5 часа.

Забележка: Заредете самобръсначката, преди да я използвате за първи път и когато индикаторът за зареждане покаже, че батерията е изтощена (вж. раздела “Индикации за зареждане”).

Забележка: Напълно заредената самобръсначка може да се използва за бръснене в продължение на 40 минути.

Ръчно пълнене

Можете да пълните касетата с омекотител за бръснене и без да използвате стойката за пълнене и зареждане.

- 1** Поставете гърлото на бутилката с омекотител в отвора за пълнене на касетата с омекотител.
- 2** Преместете бутилката нагоре и надолу около 5 пъти, за да изпомпате омекотител за бръснене в касетата, докато видите, че касетата е пълна (фиг. 14).

Индикации на самобръсначката

Зареждане

- Индикаторите за зареждане показват до какво ниво е заредена батерията. По време на зареждане долният индикатор за зареждане мига в оранжево, а после изгасва. След това горният индикатор за зареждане започва да мига в бяло и накрая започва да свети постоянно в бяло.

Бързо зареждане

- След като самобръсначката се е зареждала в продължение на 9 минути, долният индикатор за зареждане изгасва, а горният индикатор за зареждане започва да мига в бяло, за да покаже, че самобръсначката разполага с достатъчно заряд за едно бръснене.

Забележка: Бързо зареждане е възможно само ако вече сте заредили самобръсначката веднъж в продължение на 1,5 часа.

Оставащ заряд на батерията

- Оставащата енергия на батерията се вижда от броя индикатори за зареждане, които светят. Тя се показва за няколко секунди когато включвате или изключвате самобръсначката (фиг. 15).

Изтощена батерия

- Когато батерията е изтощена, долният индикатор за зареждане свети в оранжево по време на бръснене и мига в оранжево, когато изключите самобръсначката. (фиг. 16)

Заредена батерия

- Когато батерията е напълно заредена, всички индикатори за зареждане светват постоянно в бяло (фиг. 15).
- След около 1 час белите индикатори за зареждане угасват, за да се пести енергия.

Индикации на стойката за пълнене и зареждане**Индикатор на бутилката с омекотител**

- ▶ Когато индикаторът на бутилката с омекотител мига в оранжево, има две възможности: (фиг. 17)
 - Няма бутилка с омекотител в стойката за пълнене и зареждане или бутилката не е поставена правилно.
 - Бутилката с омекотител е празна.

Индикатор “Пълнене на касетата с омекотител”

- ▶ Индикаторът “Пълнене на касетата с омекотител” сигнализира за три различни неща: (фиг. 18)
 - Когато касетата с омекотител се пълни, белият индикатор “Пълнене на касетата с омекотител” мига.
 - Когато касетата с омекотител за бръснене е пълна, белият индикатор “Пълнене на касетата с омекотител” свети постоянно.
 - Ако бутилката с омекотител се изпразни, докато касетата с омекотител се пълни, белият индикатор “Пълнене на касетата с омекотител” угасва и индикаторите на бутилката с омекотител започват да мигат в червено.

Използване на уреда**Бръснене**

Забележка: На кожата ви може би ще са необходими 2 до 3 седмици, за да свикне с новата система за бръснене.

- 1** Уверете се, че има достатъчно омекотител за бръснене в касетата с омекотител.
- 2** Натиснете бутона вкл./изкл., за да включите самобръсначката.
- 3** Уверете се, че самобръсначката е заредена достатъчно (вижте глава “Подготовка за употреба”, раздел “Индикации за зареждане”).
- 4** Леко движете бръснещия блок в кръгове върху кожата и натискайте бутона за омекотител за бръснене, докато върху кожата се нанесе достатъчно омекотител за комфортно бръснене. (фиг. 19)
 - Когато използвате отпуснете бутона за омекотител за бръснене, уредът спира да нанася омекотител.
 - Ако натиснете бутона за омекотител за бръснене за кратко време, уредът нанася малко количество омекотител.
 - Натискайте бутона за омекотител за бръснене отново, за да нанесете още омекотител през време на бръсненето, за да гарантирате, че бръснещият блок ще продължи да се плъзга гладко по кожата.

Забележка: Бутонът за омекотител за бръснене работи само когато самобръсначката е включена.

Забележка: Тази самобръсначка може да се използва по начин, подобен на самобръсначка с ножче: можете да използвате самобръсначката върху мокро лице. За разлика от обикновените електрически самобръсначки, този уред няма отделение за коси, в което да се събира обръснатото. За да не пада обръснатото върху дрехите ви, нанасяйте достатъчно омекотител при бръсненето.

- 5** Почиствайте обстойно самобръсначката след всяка употреба (вижте раздел “Почистване и поддръжка”).
- 6** За да избегнете повреди, поставяйте предпазната капачка на самобръсначката (фиг. 20).

Съвети за оптимално плъзгане и гладко бръснене.

- Движете самобръсначката леко и на кръгове по кожата си.
- Не упражнявайте прекомерен натиск върху самобръсначката, за да се избегне възпаление на кожата.
- За гарантиране на доброто плъзгане нанасяйте редовно омекотител за бръснене.
- Можете да използвате самобръсначката и във ваната или под душа.

Подстригване

Забележка: Поради новата, отворена конструкция, вие чувате режещото действие на приставката за подстригване по-ясно, отколкото при други машинки за подстригване. Това е нормално.

- 1** Извадете бръснещия блок от самобръсначката (фиг. 21).
- 2** Извадете приставката за подстригване от отделението за съхранение зарядното устройство и я поставете на самобръсначката (с щракване) (фиг. 22).
- 3** Натиснете бутона вкл./изкл., за да включите самобръсначката.
- 4** Използвайте приставката за подстригване, за да оформите бакенбардите и мустаците.
- 5** Почиствайте обстойно приставката за подстригване след употреба (вижте раздел “Почистване и поддръжка”).
- 6** Извадете приставката за подстригване и я поставете отново в отделението за приставката.
- 7** Сложете бръснещия блок обратно върху самобръсначката (с щракване) (фиг. 23).
- 8** За да избегнете повреди, поставяйте предпазната капачка на самобръсначката (фиг. 20).

Почистване и поддръжка

Почистване

Никога не използвайте за почистване на уреда фибро гъби, абразивни почистващи препарати или агресивни течности, като спирт, бензин или ацетон.

Самобръсначка/машинка за подстригване

Почиствайте самобръсначката и приставката за подстригване след всяка употреба.

Внимавайте с горещата вода. Винаги проверявайте дали водата не е прекалено гореща, за да не изгорите ръцете си.

Никога не подсушавайте бръснещия блок с кърпа за баня или хартиени салфетки, защото това може да повреди бръснещите глави.

Забележка: Самобръсначката е водонепропусклива и може да се мие с вода.

- 1** Натиснете бутона вкл./изкл., за да включите самобръсначката.

Забележка: Почиствайте самобръсначката, докато е включена.

- 2** Потопете бръснещия блок/приставката за подстригване в гореща вода най-малко за 30 секунди (фиг. 24).
- 3** Изключете самобръсначката и изтръскайте излишната вода.
- 4** За да избегнете повреди, поставяйте предпазната капачка на самобръсначката (фиг. 20).

Забележка: Ако самобръсначката не бръсне така добре, както преди, и не можете да разрешите проблема с метода за почистване, описан в този раздел, направете справка в раздела "Отстраняване на неизправности" за метод за цялостно почистване.

Поддръжка

- 1 Смазвайте зъбците на машинката за подстригване с капка фино машинно масло на всеки шест месеца.

Съхранение

Съхранение

- 1 Съхранявайте самобръсначката в стойката за пълнене и зареждане.
- 2 Ако ще пътувате или не искате да съхранявате самобръсначката в стойката за пълнене и зареждане, поставете предпазната капачка върху самобръсначката и я съхранявайте в чантичката (фиг. 20).

Транспортиране

Ако ще прибирате самобръсначката за по-дълго време или ще пътувате, можете да заключите самобръсначката. Заключването при пътуване предпазва самобръсначката от случайно включване.

Задействане на заключването при пътуване

- 1 Уверете се, че самобръсначката е изключена.
 - 2 Натиснете и задръжте бутона за омекотител за бръснене (1) и в същото време натиснете с другата ръка бутона за вкл./изкл. (2) (фиг. 25).
 - 3 Задръжте и двата бутона за 6 секунди. Изчакайте, докато самобръсначката издаде кратък бръмчаш звук и средният индикатор за зареждане на самобръсначката премигне няколко пъти.
- ▶ Заключването при пътуване е включено.

Забележка: Ако случайно натиснете първо бутона вкл./изкл., самобръсначката започва да работи. Ако това се случи, натиснете отново бутона вкл./изкл., за да изключите самобръсначката.

Забележка: Ако случайно натиснете бутона вкл./изкл., когато заключването при пътуване е включено, средният индикатор за зареждане мига в бяло, за да покаже, че самобръсначката е заключена.

Съвет: Натиснете бутона вкл./изкл., за да проверите дали заключването при пътуване е включено. Ако е включено, самобръсначката не се включва.

Освобождаване на заключването при пътуване

- 1 Натиснете и задръжте бутона за омекотител за бръснене (1) и в същото време натиснете с другата ръка бутона за вкл./изкл. (2) (фиг. 25).
 - 2 Задръжте и двата бутона за 6 секунди. Изчакайте, докато самобръсначката издаде кратък бръмчаш звук и средният индикатор за зареждане на самобръсначката премигне няколко пъти.
- ▶ Заключването при пътуване е изключено.

Забележка: Можете да изключите заключването при пътуване и като поставите самобръсначката обратно в зарядното устройство.

Пътуване

Ако ще пътувате и не искате да взимате стойката за пълнене и зареждане със себе си, можете да вземете зарядното устройство, за да зареждате самобръсначката, когато е необходимо.

Замяна

Касета с омекотител за бръснене

По хигиенни съображения препоръчваме смяната на касетата с омекотител за бръснене веднъж годишно. Нова касета се съдържа във всеки комплект от 3 бутилки с омекотител за бръснене NIVEA FOR MEN, както и в комплекта за замяна, който съдържа нов бръснещ блок HS85 и нова касета.

- 1** Извадете касетата с омекотител за бръснене от самобръсначката (фиг. 26).
- 2** Вкарайте издатината отгоре на новата касета с омекотител за бръснене в жлеба отгоре на самобръсначката (1). След това натиснете долната част на касетата с палец (2), за да закрепите касетата към самобръсначката (с щракване) (фиг. 27).
- 3** Напълнете касетата с омекотител за бръснене (вж. раздела “Запознаване”).

Бръснещ блок

Сменяйте бръснения блок всяка година, за да постигнете оптимални резултати при бръснене. Подменяйте бръснения блок само с бръснещ блок HS85 Philips.

- 1** Извадете стария бръснещ блок от самобръсначката (фиг. 21).
- 2** Сложете новия бръснещ блок обратно върху самобръсначката (с щракване) (фиг. 23).

Бутилка с омекотител за бръснене NIVEA FOR MEN

Използвайте само бутилки с омекотител за бръснене NIVEA FOR MEN.

- 1** Извадете стопера от бутилката с омекотител за бръснене NIVEA FOR MEN (фиг. 6)
- 2** Завъртете капачката на бутилката с омекотител надясно (с щракване) (фиг. 7).
 - ▶ Капачката се премества надолу и се появява гърлото на омекотителя.
- 3** Завъртете капачката на стойката за пълнене и зареждане наляво, за да я свалите.
- 4** Поставете бутилката с омекотител в отвора за закрепване на бутилката, като гърлото сочи надолу (фиг. 8).
- 5** Натиснете капачката отново върху стойката за пълнене и зареждане (1) и я завъртете надясно (2), за да я закрепите (фиг. 9).

Опазване на околната среда

- След края на срока на експлоатация на уреда не го изхвърляйте заедно с нормалните битови отпадъци, а го предайте в официален пункт за събиране, където да бъде рециклиран. По този начин вие помагате за опазването на околната среда (фиг. 28).
- Вградената акумулаторна батерия съдържа вещества, които замърсяват околната среда. Винаги изваждайте батерията, преди да изхвърлите уреда или да го предадете в официален пункт за събиране. Изхвърляйте батерията в официален пункт за събиране на батерии. Ако имате проблеми при изваждане на батерията, можете също да занесете уреда в сервизен център на Philips. Там служителите ще извадят батерията и ще я изхвърлят по начин, опазващ околната среда.

Изваждане на акумулаторната батерия

Изваждайте акумулаторната батерия само когато ще изхвърляте самобръсначката. Трябва да сте сигурни, че батерията е напълно изтощена, когато я изваждате.

Внимавайте, планките на батерията са остри.

- 1** Извадете касетата с омекотител за бръснене от самобръсначката (фиг. 26).
- 2** Развийте трите винта на гърба на самобръсначката (фиг. 29).
- 3** Свалете задния панел на корпуса с отвертка (фиг. 30).
- 4** Срежете проводниците и извадете акумулаторната батерия.

Гаранция и сервиз

Ако се нуждаете от сервизно обслужване или информация или имате проблем, посетете уеб сайта на Philips на адрес www.philips.com/support или се обърнете към Центъра за обслужване на потребители на Philips във вашата държава (телефонния му номер ще намерите в международната гаранционна карта). Ако във вашата държава няма Център за обслужване на потребители, обърнете се към местния търговец на уреди на Philips.

Гаранционни ограничения

Условията на международната гаранция не вадат за бръснещия блок (ножчета и предпазители), тъй като те подлежат на амортизация.

Касетата с омекотител е консуматив и не се покрива от условията на международната гаранция.

Отстраняване на неизправности

В този раздел са обобщени най-често срещаните проблеми, на които можете да се натъкнете при ползване на този уред. Ако не можете да разрешите проблема с помощта на долните указания, свържете се с Центъра за обслужване на потребители във вашата страна.

Проблем	Възможна причина	Решение
Самобръсначката не се движи гладко по кожата.	Не сте нанесли достатъчно омекотител за бръснене.	Натиснете бутона за омекотител за бръснене, докато се нанесе достатъчно количество омекотител за бръснене NIVEA FOR MEN. Така бръснещият блок ще се движи отново гладко по кожата ви.
Самобръсначката не бръсне толкова добре, колкото преди.	Не сте почистили добре самобръсначката.	Почистете щателно самобръсначката (вжте раздел "Почистяване и поддръжка").
	Дълги косми са блокирали бръснещите глави.	Почистете бръснещите глави, като следвате стъпките на метода за цялостно почистване, описан по-долу.
	Бръснещият блок е повреден или износен.	Сменете бръснещия блок (вжте раздел "Замяна").

Проблем	Възможна причина	Решение
Самобръсначката не работи, когато натисна бутона за вкл./изкл.	Акумулаторната батерия е изтощена.	Презаредете батерията (вижте раздел "Подготовка за употреба").
	Заклучването при пътуване е включено.	Изключете заключването при пътуване (вижте раздел "Съхранение").
	Засъхнал омекотител за бръснене блокира бръснещите глави в бръснещия блок.	Почистете добре самобръсначката, преди да продължите бръсненето (вижте раздел "Почистване").
	Не сте сглобили правилно бръснещия блок след цялостно почистване.	Когато сглобявате бръснещия блок, трябва да завъртите всеки предпазител обратно на часовниковата стрелка, докато се застопори на мястото си.
От отворите не излиза достатъчно омекотител за бръснене, въпреки че в касетата има достатъчно омекотител.	Един от отворите за омекотител е запушен.	Промийте или потопете във вода бръснещия блок. Ако това не помогне, изпомпайте омекотител за бръснене в касетата за омекотител за бръснене, докато омекотителят не започне да излиза от запушения отвор. Ако и това не помогне, опитайте следния метод: 1) Изключете самобръсначката; 2) Свалете бръснещия блок от самобръсначката; 3) Сложете пръст на отвора, който не е запушен; 4) Включете самобръсначката; 5) Натиснете бутона за омекотител за бръснене за няколко секунди, докато омекотителят не започне да излиза отново от запушения отвор.
	Не сте поставили бръснещите глави в първоначалните им отделения. Една от бръснещите глави няма отвор за омекотител за бръснене в средата и трябва да се постави в точно определено отделение.	Погрижете се да поставите бръснещата глава без отвор за омекотител в правилното отделение. Това е отделението най-близо до бутона за вкл./изкл., когато бръснещият блок се сглобява към самобръсначката.
От отворите не излиза омекотител за бръснене, когато натисна бутона за омекотител за бръснене.	Касетата за омекотител е почти празна.	Напълнете касетата за омекотител за бръснене (вижте раздел "Подготовка за употреба").

Проблем	Възможна причина	Решение
Приставката за подстригване издава повече шум от други машинки за подстригване.	Тази приставка за подстригване има отворена конструкция.	Поради новата, отворена конструкция, вие чувате режещото действие на приставката за подстригване по-ясно, отколкото при други такива машинки. Това е нормално и не означава, че има повреда на машинката за подстригване.

Метод на цялостно почистване

Уверете се, че уредът е изключен.

- 1** Извадете бръснещия блок от самобръсначката (фиг. 31).
- 2** Завъртете предпазителя надясно и го повдигнете от бръснещия блок (фиг. 32).
Забележка: Изваждайте бръснешите глави само една по една. Това гарантира, че винаги ще поставяте бръснешата глава на нейното място, което е необходимо, защото две от бръснешите глави имат специални отвори за омекоител за бръснене. С това се гарантира и че няма да объркате ножовете и предпазителите на различните бръснешни глави, което влошава бръсненето.
- 3** Ако е необходимо, свалете ножа от предпазителя.
- 4** Почистете ножа и предпазителя с включената в комплекта четчица.
- 5** След почистване поставете ножа отново в бръснещия блок, като крачетата сочат нагоре.
- 6** Поставете предпазителя отново върху отделението на бръснешата глава (върху ножа) (фиг. 33).
- 7** Завъртете предпазителя наляво, докато се фиксира на място (фиг. 34).
- 8** Сложете бръснещия блок обратно върху самобръсначката (с щракване) (фиг. 35).

Úvod

Blahopřejeme vám k nákupu a vítáme vás ve společnosti Philips. Abyste mohli plně využít podpory, kterou Philips poskytuje, zaregistrujte svůj výrobek na adrese www.philips.com/welcome. Přečtěte si tuto uživatelskou příručku. Naleznete zde informace o úžasných funkcích tohoto holicího stroju i několik tipů, díky nimž bude holení snazší a radostnější.

Všeobecný popis (Obr. 1)

- A** Holicí strojek
- 1** Ochranný kryt
- 2** Zastříhovač
- 3** Holicí jednotka
- 4** Zásobník s kondicionérem
- 5** Tlačítko kondicionéru
- 6** Vypínač
- 7** Kontrolky nabíjení
- B** Nabíječka
- C** Základna pro nabíjení a doplňování
- 1** Uzávěr základny pro nabíjení a doplňování
- 2** Otvor pro uložení zastříhovače
- 3** Zadní panel
- 4** Zásuvka pro malou zástrčku
- 5** Indikátor doplňování zásobníku s kondicionérem
- 6** Indikátor lahvičky s kondicionérem
- D** Čisticí kartáč
- E** Lahvička s kondicionérem NIVEA FOR MEN
- F** Pouzdro
- G** Adaptér (váš adaptér se může lišit od adaptéru znázorněného na obrázku)

Důležité

Před použitím přístroje si důkladně přečtěte tuto uživatelskou příručku a uschovejte ji pro budoucí použití.

Nebezpečí

- Zajistěte, aby nedošlo k namočení adaptéru (váš adaptér se může lišit od adaptéru na obrázku) (Obr. 2).

Výstraha

- Při použití horké vody buďte opatrní. Abyste si neopařili ruce, vždy předem zkontrolujte, zda voda není příliš horká.
- Adaptér obsahuje transformátor. Proto tento adaptér nikdy nenahrazujte jinou zástrčkou, protože by mohla vzniknout nebezpečná situace.
- Osoby (včetně dětí) s omezenými fyzickými, smyslovými nebo duševními schopnostmi nebo nedostatkem zkušeností a znalostí by neměly s přístrojem manipulovat, pokud nebyly o používání přístroje předem poučeny nebo nejsou pod dohledem osoby zodpovědné za jejich bezpečnost.
- Dohlédněte na to, aby si s přístrojem nehráli děti.

Upozornění

- Neponořujte základnu pro nabíjení a doplňování do vody ani ji neumývejte pod tekoucí vodou (Obr. 3).
- Nabíječku nikdy neponořujte do vody ani ji neoplachujte pod tekoucí vodou (Obr. 4).
- Základna pro nabíjení a doplňování a nabíječka by měla být vždy umístěna a používána na povrchu, který je odolný vůči tekutinám.
- Přístroj používejte, nabíjejte a uchovávejte při teplotě mezi 5 °C a 35 °C.

- Před cestováním vždy nasadte na holicí strojek ochranný kryt, aby byly chráněny holicí hlavy.
- Holicí strojek a jiné příslušenství nelze mýt v myčce na nádobí.
- Pro oplachování holicího strojeku nikdy nepoužívejte vodu teplejší než 80 °C.
- Používejte pouze dodaný adaptér; nabíječku a základnu pro nabíjení a doplňování.
- Pokud jsou adaptér nebo základna poškozeny, základnu pro nabíjení a doplňování nepoužívejte.
- Holicí strojek nebo nabíječku nepoužívejte, pokud jsou poškozené.
- Pokud byl poškozen adaptér, musí být vždy nahrazen originálním typem, abyste předešli možnému nebezpečí.

Soulad s normami

- Tento přístroj odpovídá mezinárodním bezpečnostním předpisům a lze jej bez obav používat ve vaně nebo ve sprše a čistit pod tekoucí vodou (Obr. 5).
- Tento přístroj společnosti Philips odpovídá všem normám týkajícím se elektromagnetických polí (EMP). Pokud je správně používán v souladu s pokyny uvedenými v této uživatelské příručce, je jeho použití podle dosud dostupných vědeckých poznatků bezpečné.

Obecné informace

- Adaptér transformuje 100V až 240V na bezpečné nízké napětí nižší než 24V.

Příprava k použití

- 1** Odstraňte pásek z lahvičky kondicionéru NIVEA FOR MEN (Obr. 6).
- 2** Otočte uzávěr lahvičky kondicionéru ve směru hodinových ručiček (ozve se „klapnutí“) (Obr. 7).
 - ▶ Uzávěr se posune směrem dolů a objeví se hubice kondicionéru.
- 3** Otočením uzávěru základny pro nabíjení a doplňování proti směru hodinových ručiček uzávěr odstraňte.
- 4** Odstraňte obal z otvoru pro vložení lahvičky na základně pro nabíjení a doplňování.
- 5** Vložte lahvičku kondicionéru do tohoto otvoru s hubicí směřující dolů (Obr. 8).
- 6** Vložte uzávěr zpět do základny pro nabíjení a doplňování (1) a upevněte jej otočením ve směru hodinových ručiček (2) (Obr. 9).
- 7** Zasuňte malou zástrčku do zdířky v základně pro nabíjení a doplňování a připojte adaptér do zásuvky ve zdi (Obr. 10).
- 8** Vložte holicí strojek do základny pro nabíjení a doplňování a zatlačte jej směrem dozadu (ozve se „klapnutí“) (Obr. 11).

Poznámka: Holicí strojek se automaticky nabíjí a doplňuje kondicionérem.

- 9** Holicí strojek se nabíjí po dobu 90 minut. (Obr. 12)

Poznámka: Před prvním použitím holicího strojeku nebo v případě rozsvícení indikátoru nabití označujícího, že akumulátor je vybitý (viz část „Indikátory nabití“), je nutné holicí strojek nabít.

Poznámka: Plně nabitý holicí strojek vystačí až na 40 minut holení.

Nabíjení pomocí nabíječky

- 1** Zasuňte malou zástrčku do nabíječky a adaptér do zásuvky ve zdi.
- 2** Vložte přístroj do nabíječky (Obr. 13).
 - ▶ Holicí strojek se nabíjí.
- 3** Holicí strojek nabíjejte po dobu 1,5 hodiny.

Poznámka: Před prvním použitím holicího strojeku nebo v případě rozsvícení indikátoru nabití označujícího, že akumulátor je vybitý (viz část „Indikátory nabití“), je nutné holicí strojek nabít.

Poznámka: Plně nabitý holicí strojek vystačí až na 40 minut holení.

Ruční doplnění

Zásobník kondicionéru můžete doplnit také bez použití základny pro nabíjení a doplňování:

- 1** Vložte hubici lahvičky kondicionéru do otvoru v zásobníku kondicionéru.
- 2** Pohybuje se lahvičkou nahoru a dolů přibližně pětkrát, takto můžete pumpovat kondicionér do zásobníku, dokud není zásobník plný (Obr. 14).

Indikátory na holicím strojeku

Nabíjení

- Kontrolky nabíjení indikují míru, do jaké je akumulátor nabitý. Spodní kontrolka nabíjení bliká v průběhu nabíjení nejprve oranžově a poté zhasne. Následně začne horní kontrolka nabíjení blikat bíle a nakonec zůstane trvale bíle svítit.

Rychlé nabíjení

- Po nabíjení holicího strojeku po dobu 9 minut dolní indikátor nabíjení zhasne a horní indikátor začne bíle blikat, což znamená, že má holicí strojek dostatek energie na jedno oholení.

Poznámka: Rychlé nabíjení je možné provést pouze pokud jste holicí strojek již alespoň jednou nabíjeli po dobu 1,5 hodiny.

Zbývající kapacita akumulátoru

- Množství zbývající energie v akumulátoru je označeno počtem rozsvícených indikátorů nabíjení. Zbývající kapacita akumulátoru je zobrazena po dobu několika sekund při zapnutí a vypnutí holicího strojeku (Obr. 15).

Vybitý akumulátor

- Pokud je akumulátor vybitý, spodní indikátor svítí během holení oranžově a po vypnutí holicího strojeku oranžově bliká. (Obr. 16)

Plně nabitý akumulátor

- Jakmile je akumulátor plně nabitý, všechny kontrolky stavu akumulátoru se trvale rozsvítí (Obr. 15).
- Po přibližně 1 hodině bílé kontrolky nabíjení zhasnou, aby šetřily energii.

Indikátory na základně pro nabíjení a doplňování

Indikátor lahvičky s kondicionérem

- Pokud indikátor lahvičky s kondicionérem bliká oranžově, může to označovat dvě situace: (Obr. 17)
 - V základně pro nabíjení a doplňování není lahvička kondicionéru nebo lahvička není správně vložena.
 - Lahvička kondicionéru je prázdná.

Indikátor doplňování zásobníku s kondicionérem

- Indikátor doplňování zásobníku s kondicionérem označuje tři různé situace: (Obr. 18)
 - Během doplňování zásobníku s kondicionérem bílý indikátor zásobníku s kondicionérem bliká.
 - Pokud je zásobník kondicionéru holení plný, bílý indikátor zásobníku s kondicionérem trvale svítí.
 - Jestliže se lahvička s kondicionérem během doplňování zásobníku s kondicionérem vyprázdní, přestane bílý indikátor doplňování zásobníku s kondicionérem svítit a indikátor lahvičky s kondicionérem se červeně rozbliká.

Použití přístroje

Holení

Poznámka: Je možné, že pokožka se bude novému systému holení přizpůsobovat po dobu 2 až 3 týdnů.

- 1** Ujistěte se, že v zásobníku s kondicionérem je dostatek kondicionéru.
- 2** Stisknutím tlačítka pro zapnutí/vypnutí holicí strojek zapněte.
- 3** Ujistěte se, že holicí strojek je dostatečně nabitý (viz kapitola „Příprava k použití“, část „Indikátory nabíjení“).
- 4** Kruhovými pohyby jemně pohybuje holicí jednotkou po pokožce a stisknutím tlačítka kondicionéru aplikujte dostatečné množství kondicionéru pro pohodlné holení. (Obr. 19)
 - Po uvolnění tlačítka kondicionéru přístroj přestane aplikovat kondicionér.
 - Pokud tlačítko kondicionéru stisknete krátce, přístroj automaticky aplikuje určité množství kondicionéru.
 - Opětovným stisknutím tlačítka kondicionéru můžete během holení aplikovat více kondicionéru, čímž je zajištěno, že holicí jednotka se po pokožce pohybuje hladce.

Poznámka: Tlačítko kondicionéru funguje, pouze pokud je holicí strojek zapnutý.

Poznámka: Tento holicí strojek je možné použít podobným způsobem jako břitvu. Holicí strojek lze použít na vlhkou tvář. Narozdíl od běžných elektrických holicích strojků, nemá tento přístroj žádnou komoru pro oholené vousy. Aplikováním dostatečného množství kondicionéru zabráníte padání oholených vousů na oblečení.

- 5** Po každém použití holicí strojek důkladně vyčistěte (viz kapitola „Čištění a údržba“).
- 6** Nasaďte na přístroj ochranný kryt, abyste předešli poškození (Obr. 20).

Tipy pro dosažení optimálních výsledků

- Kruhovými pohyby jemně pohybuje holicí jednotkou po pokožce.
- Nevyvíjejte přílišný tlak na holicí strojek, mohlo by dojít k podráždění pokožky.
- K zajištění hladkého pohybu holicí jednotky aplikujte pravidelně kondicionér.
- Holicí strojek můžete také používat ve vaně nebo ve sprše.

Zastříhování

Poznámka: Z důvodu nového otevřeného designu přístroje je zastříhování více slyšitelné, než u ostatních zastříhovačů. To je normální.

- 1** Sejměte z holicího strojku holicí jednotku (Obr. 21).
- 2** Vyjměte zastříhovač z držáku zastříhovače v nabíječe a vložte jej do holicího strojku (ozve se „klapnutí“) (Obr. 22).
- 3** Stisknutím tlačítka pro zapnutí/vypnutí holicí strojek zapněte.
- 4** Zastříhovač lze použít k úpravě kotlet a kníru.
- 5** Po použití zastříhovač důkladně vyčistěte (viz kapitola „Čištění a údržba“).
- 6** Vyjměte zastříhovač a vložte jej znovu do držáku.
- 7** Holicí jednotku nasaďte zpět na strojek (ozve se „klapnutí“) (Obr. 23).
- 8** Nasaďte na přístroj ochranný kryt, abyste předešli poškození (Obr. 20).

Čištění a údržba

Čištění

K čištění přístroje nikdy nepoužívejte kovové žínky, abrazivní čisticí prostředky ani agresivní tekuté přípravky, jako je například líh, benzín nebo aceton.

Holicí strojek/zastříhovač

Holicí strojek a zastříhovač po každém použití vyčistěte.

Při použití horké vody buďte opatrní. Abyste si neopařili ruce, vždy předem zkontrolujte, zda voda není příliš horká.

Holicí jednotku nikdy nesušte ručníkem nebo jinou tkaninou, vyvarujete se tak poškození holicích hlav.

Poznámka: Holicí strojek je vodotěsný a lze jej čistit vodou.

- 1 Stisknutím tlačítka pro zapnutí/vypnutí holicí strojek zapněte.

Poznámka: Čistěte zapnutý holicí strojek.

- 2 Ponořte holicí jednotku/zastříhovač do horké vody po dobu minimálně 30 sekund (Obr. 24).
- 3 Vypněte holicí strojek a vytřepejte z něj vodu.
- 4 Nasadte na přístroj ochranný kryt, abyste předešli poškození (Obr. 20).

Poznámka: Pokud již holicí strojek neholí tak dobře, jak jste byli zvyklí, a tento problém nelze vyřešit pomocí metody čištění popsané v této kapitole, informace o důkladnějším čištění naleznete v kapitole „Odstraňování problémů“.

Údržba

- 1 Na lišty zastříhovače kápněte každých šest měsíců kapku oleje na šicí stroje.

Skladování

Skladování

- 1 Holicí strojek skladujte v základně pro nabíjení a doplňování.
- 2 Pokud se chystáte na cesty nebo pokud nechcete holicí strojek skladovat v základně pro nabíjení a doplňování, nasuňte na holicí strojek ochranný kryt a skladujte jej v pouzdře (Obr. 20).

Přeprava

Pokud přístroj na delší dobu ukládáte nebo pokud hodláte s přístrojem cestovat, je vhodné ho zajistit. Cestovní zámek brání jeho náhodnému zapnutí.

Aktivace cestovního zámku

- 1 Přesvědčte se, že je přístroj vypnutý.
 - 2 Stiskněte a podržte tlačítko kondicionéru (1), druhou rukou současně stiskněte tlačítko pro zapnutí/vypnutí (2) (Obr. 25).
 - 3 Obě tlačítka držte po dobu 6 sekund. Počkejte, dokud neuslyšíte krátký bzučivý zvuk a prostřední indikátor dobíjení na holicím strojeku několikrát neblikne.
- Cestovní zámek je nyní zapnutý.

Poznámka: Jestliže omylem nejdříve stisknete tlačítko pro zapnutí/vypnutí, holicí strojek se spustí. Pokud k této situaci dojde, stiskněte tlačítko pro zapnutí/vypnutí znovu a vypněte holicí strojek.

Poznámka: Pokud stisknete tlačítko pro zapnutí/vypnutí v době, kdy je aktivován cestovní zámek, začne prostřední indikátor dobíjení blikat bíle, což znamená, že je holicí strojek je zamknutý.

Tip: Stisknutím tlačítka pro zapnutí/vypnutí můžete zkontrolovat, zda je cestovní zámek aktivován. Pokud je cestovní zámek aktivován, holicí strojek se nespustí.

Deaktivace cestovního zámku

- 1 Stiskněte a podržte tlačítko kondicionéru (1), druhou rukou současně stiskněte tlačítko pro zapnutí/vypnutí (2) (Obr. 25).
 - 2 Obě tlačítka držte po dobu 6 sekund. Počkejte, dokud neuslyšíte krátký bzučivý zvuk a prostřední indikátor dobíjení na holicím strojku několikrát neblikne.
- Cestovní zámek je nyní vypnutý.

Poznámka: Cestovní zámek lze také vypnout vložením holicího strojku do nabíječky.

Cestovní

Jestliže se chystáte cestovat a nechcete s sebou brát základnu pro nabíjení a doplňování, můžete s sebou vzít nabíječku pro případné nabití holicího strojku.

Výměna

Zásobník s kondicionérem

Z hygienických důvodů doporučujeme zásobník s kondicionérem jednou ročně vyměnit. Nový zásobník je součástí každého trojbalení kondicionéru NIVEA FOR MEN a také výměnné sady (obsahuje novou holicí jednotku HS85 a nový zásobník).

- 1 Vyměňte zásobník kondicionéru z holicího strojku (Obr. 26).
- 2 Zasuňte kolík v horní části nového zásobníku s kondicionérem do otvoru na okraji holicího strojku (1). Potom zatlačte dolní část zásobníku palcem (2), tím připevníte zásobník k holicímu strojku (ozve se „klapnutí“) (Obr. 27).
- 3 Naplňte zásobník s kondicionérem (viz kapitola „Začínáme“).

Holicí jednotka

Pro dosažení optimálních výsledků vyměňte každý rok holicí jednotku. Holicí jednotku vyměňte pouze za jednotku Philips HS85.

- 1 Starou holicí jednotku sejměte z holicího strojku (Obr. 21).
- 2 Vložte novou holicí jednotku do holicího strojku (ozve se „klapnutí“) (Obr. 23).

Lahvička s kondicionérem NIVEA FOR MEN

Používejte pouze lahvičky s kondicionérem NIVEA FOR MEN.

- 1 Odstraňte pásek z lahvičky kondicionéru NIVEA FOR MEN (Obr. 6).
 - 2 Otočte uzávěr lahvičky kondicionéru ve směru hodinových ručiček (ozve se „klapnutí“) (Obr. 7).
- Uzávěr se posune směrem dolů a objeví se hubice kondicionéru.
- 3 Otočením uzávěru základny pro nabíjení a doplňování proti směru hodinových ručiček uzávěr odstraňte.
 - 4 Vložte lahvičku kondicionéru do otvoru s hubicí směřující dolů (Obr. 8).
 - 5 Zasuňte uzávěr základny pro nabíjení a doplňování zpět na místo (1) a zajistěte jej otočením ve směru hodinových ručiček (2) (Obr. 9).

Životní prostředí

- Až přístroj doslouží, nevyhazujte jej do běžného komunálního odpadu, ale odevzdejte jej do sběrný určené pro recyklaci. Pomůžete tím chránit životní prostředí (Obr. 28).
- Vestavěný akumulátor obsahuje látky, které mohou škodit životnímu prostředí. Před vyhozením přístroje nebo odevzdáním na oficiálním sběrném místě z něj vždy vyjměte akumulátor. Akumulátor odevzdejte na oficiálním sběrném místě pro akumulátory. Nedaří-li se vám akumulátor vyjmout, můžete přístroj zanést do servisního střediska společnosti Philips. Zaměstnanci centra akumulátor vyjmou a zajistí jeho bezpečnou likvidaci.

Vyjmutí akumulátoru

Akumulátor z přístroje vyjměte pouze tehdy, až budete holicí strojek likvidovat. Budete-li akumulátor vyjímat, ujistěte se, že je zcela vybitý.

Pozor, pásky od akumulátoru jsou ostré.

- 1** Vyjměte zásobník kondicionéru z holicího strojku (Obr. 26).
- 2** Odšroubujte tři šrouby na zadní straně holicího strojku (Obr. 29).
- 3** Pomocí šroubováku odstraňte zadní panel krytu (Obr. 30).
- 4** Odstrihněte dráty a vyjměte akumulátor.

Záruka a servis

Potřebujete-li servis, informace nebo dojde-li k potížím, navštivte webovou stránku společnosti Philips www.philips.com/support, nebo se obraťte na středisko péče o zákazníky společnosti Philips ve své zemi (příslušné telefonní číslo najdete v letáčku s celosvětovou zárukou). Pokud se ve vaší zemi středisko péče o zákazníky nenachází, kontaktujte místního dodavatele výrobků Philips.

Omezení záruky

Holicí jednotka (nožové věnce a ochranné korunky) podléhá opotřebení, a podmínky mezinárodní záruky se tak na ni nevztahují. Kazeta balzámu na holení je předmětem na jedno použití a nevztahují se na ni podmínky mezinárodní záruky.

Odstraňování problémů

V této kapitole jsou shrnuty nejběžnější problémy, se kterými se můžete u přístroje setkat. Pokud se vám nepodaří problém vyřešit podle následujících informací, kontaktujte Středisko péče o zákazníky ve své zemi.

Problém	Možná příčina	Řešení
Holicí strojek se po pokožce nepohybuje hladce.	Neaplikovali jste dostatečné množství kondicionéru.	Tlačítko kondicionéru držte stisknuté tak dlouho, dokud se neuvolní dostatečné množství kondicionéru NIVEA FOR MEN. Holicí jednotka se pak bude po pokožce pohybovat hladce.
Holicí strojek neholí tak dobře jako dříve.	Holicí strojek není dostatečně vyčištěný.	Holicí strojek důkladně vyčistěte (viz kapitola „Čištění a údržba“).
	Dlouhé vousy blokují holicí hlavy.	Holicí hlavy vyčistěte podle kroků popsanych v níže uvedeném postupu pro velmi důkladné čištění.

Problém	Možná příčina	Řešení
	Střihací jednotka je poškozená nebo opotřebovaná.	Vyměňte holicí jednotku (viz kapitola „Výměna“).
Holicí strojek po stisknutí tlačítka zapnutí/vypnutí nepracuje.	Akumulátor je vybitý.	Dobijte akumulátor (viz kapitola „Příprava k použití“).
	Cestovní zámek je zapnutý.	Vypněte cestovní zámek (viz kapitola „Skladování“).
	Zaschlý kondicionér blokuje holicí hlavy v holicí jednotce.	Před dalším holením přístroj důkladně vyčistěte (viz kapitola „Čištění“).
	Po velmi důkladném čištění jste holicí jednotku nesestavili správně.	Při sestavování holicí jednotky se ujistěte, že každý kryt otočíte proti směru hodinových ručiček, dokud nezapadne na místo.
Z otvorů se uvolňuje malé množství kondicionéru, přestože je ho v zásobníku dostatek.	Jeden z otvorů pro uvolňování kondicionéru je ucpaný.	Holicí jednotku vypláchněte nebo namočte. Pokud to nepomůže, pumpujte kondicionér do zásobníku, dokud se kondicionér nezačne z ucpaného otvoru uvolňovat. Jestliže nepomůže ani to, zkuste následující: 1) Holicí strojek vypněte 2) Z holicího strojeku vyjměte holicí jednotku 3) Na otvor, který není ucpaný, položte prst 4) Holicí strojek zapněte 5) Tlačítko kondicionéru podržte po dobu několika sekund, dokud se kondicionér nezačne z ucpaného otvoru opět uvolňovat.
	Holicí hlavy jste nenasadili zpět do původních držáků. Jedna z holicích hlav nemá otvor pro kondicionér ve svém středu a je třeba ji umístit do správného držáku.	Ujistěte se, že jste holicí hlavu bez otvoru pro kondicionér nasadili do správného držáku. Pokud holicí jednotku skládáte na holicím strojeku, jedná se o držák, jenž je umístěn nejbližší tlačítko pro zapnutí/vypnutí.
Když stisknu tlačítko kondicionéru, z otvorů se neuvolňuje žádný kondicionér.	Zásobník s kondicionérem je téměř prázdný.	Doplňte zásobník s kondicionérem (viz kapitola „Příprava k použití“).
Zastříhovač je hlučnější než jiné zastříhovače.	Tento zastříhovač se vyznačuje otevřeným designem.	Zastříhování je slyšitelnější než u jiných zastříhovačů z důvodu nového otevřeného designu. To je normální a neznamená to, že došlo k nějakému problému se zastříhovačem.

Postup pro velmi důkladné čištění

Přesvědčte se, že je přístroj vypnutý.

- 1** Sejměte z holicího strojku holicí jednotku (Obr. 31).
- 2** Otočte kryt ve směru hodinových ručiček a zvedněte jej z holicí jednotky (Obr. 32).

Poznámka: Odstraňte vždy pouze jednu holicí hlavici. Tím zajistíte, že hlavici vložíte zpět do původního držáku, což je nutné, protože dvě holicí hlavice mají speciální otvory pro uvolnění kondicionéru. Tímto postupem je také zajištěno, že nedojde k záměně stříhacích jednotek a krytů různých holicích hlavíc, což má vliv na holicí výkon.

- 3** V případě potřeby vyjměte stříhací jednotku z krytu.
- 4** Vyčistěte stříhací jednotku a kryt přiloženým kartáčkem.
- 5** Po vyčištění vložte stříhací jednotku zpět do holicí jednotky tak, aby výstupky stříhací jednotky směřovaly nahoru.
- 6** Vložte kryt zpět na držák holicí hlavice (nad stříhací jednotku) (Obr. 33).
- 7** Otočte kryt proti směru hodinových ručiček, dokud nezapadne na místo (Obr. 34).
- 8** Holicí jednotku nasadte zpět na strojek (ozve se „klapnutí“) (Obr. 35).

Introduktion

Tillykke med dit køb og velkommen til Philips! For at få fuldt udbytte af den support, Philips tilbyder, skal du registrere dit produkt på www.philips.com/welcome.

Vi beder dig læse brugervejledningen igennem, da den indeholder oplysninger om shaverens unikke funktioner og tips til at gøre barbering nemmere og sjovere.

Generel beskrivelse (fig. 1)**A** Shaver**1** Beskyttelseskappe**2** Trimmer**3** Skærenhed**4** Indsats til barberlotion**5** Udløserknap til barberlotion**6** On/off-knap**7** Opladeindikatorer**B** Oplader**C** Påfyldnings- og opladestander**1** Låg til påfyldnings- og opladestander**2** Opbevaringsholder til trimmer**3** Bagpanel**4** Lille strømstik**5** Lysindikator for "Påfyldning af lotionindsats"**6** Lotionflaske-indikator**D** Rensebørste**E** NIVEA FOR MEN barberlotionflaske**F** Etui**G** Adapter (din adapter kan se anderledes ud end den, der er vist på figuren).**Vigtigt**

Læs denne brugsvejledning omhyggeligt igennem, inden apparatet tages i brug, og gem den til eventuelt senere brug.

Fare

- Sørg for, at adapteren ikke bliver våd (din adapter kan se anderledes ud end den, der er vist i figuren) (fig. 2).

Advarsel

- Vær forsigtig med varmt vand. Kontroller altid, at vandet ikke er for varmt, så du ikke skolder dine hænder.
- Adapteren indeholder en transformer og må ikke klippes af og udskiftes med et andet stik, da dette kan være meget risikabelt.
- Dette apparat er ikke beregnet til at blive brugt af personer (herunder børn) med nedsatte fysiske og mentale evner, nedsat følesans eller manglende erfaring og viden, medmindre de er blevet vejledt eller instrueret i apparatets anvendelse af en person, der er ansvarlig for deres sikkerhed.
- Apparatet bør holdes uden for børns rækkevidde for at sikre, at de ikke kan komme til at lege med det.

Forsigtig

- Påfyldnings- og opladestanderen må aldrig kommes ned i vand eller skylles under vandhanen (fig. 3).
- Opladeren må aldrig kommes ned i vand eller skylles under vandhanen (fig. 4).

- Påfyldnings- og opladestanderen samt opladeren skal altid placeres og anvendes på et vandafvisende underlag.
- Brug, oplad og opbevar altid apparatet ved en temperatur på mellem 5°C og 35°C.
- Sæt altid beskyttelseskappen på shaveren for at beskytte skærene, når du rejser.
- Shaveren og det øvrige tilbehør tåler ikke opvaskemaskine.
- Rens aldrig shaveren med vand, der er varmere end 80° C.
- Brug kun medfølgende adapter, oplader og påfyldnings- og opladestander.
- Brug ikke påfyldnings- og opladestanderen, hvis adapteren eller selve standen er beskadiget.
- Brug ikke shaveren eller opladeren, hvis en af delene er beskadiget.
- Hvis adapteren beskadiges, skal den altid udskiftes med en original adapter af samme type for at undgå enhver risiko.

Overholdelse af standarder

- Denne shaver overholder de internationalt godkendte sikkerhedsregler og kan bruges i badet eller bruseren og rengøres under vandhanen uden sikkerhedsrisiko (fig. 5).
- Dette Philips-apparat overholder alle standarder for elektromagnetiske felter (EMF). Ved korrekt anvendelse i overensstemmelse med instruktionerne i denne brugervejledning, er apparatet sikkert at anvende ifølge den videnskabelige viden, der er tilgængelig i dag.

Generelt

- Adapteren omformer 100 -240V til en sikker lavspænding under 24V.

Klargøring

- 1 Fjern forseglingen fra flasken med NIVEA FOR MEN barberlotion (fig. 6).
- 2 Drej flaskens låg højre om ("klik") (fig. 7).
 - ▶ Låget nedsænkes, og lotion-dysen kommer til syne.
- 3 Drej låget på påfyldnings- og opladestanderen venstre om for at tage det af.
- 4 Fjern emballagen fra koblingshullet i påfyldnings- og opladestanderen.
- 5 Placer lotionflasken i koblingshullet med dysen nedad (fig. 8).
- 6 Sæt låget tilbage på påfyldnings- og opladestanderen (1), og drej låget højre om, så det fastlåses (2) (fig. 9).
- 7 Sæt det lille stik i kontakten på påfyldnings- og opladestanderen, og sæt adapteren i stikkontakten (fig. 10).
- 8 Sæt shaveren i påfyldnings- og opladestanderen, og skub den tilbage("klik") (fig. 11).

Bemærk: Shaveren oplades og fyldes automatisk med barberlotion.

- 9 Oplad shaveren i 90 minutter. (fig. 12)

Bemærk: Oplad shaveren, før du tager den i brug første gang, eller når lysindikatoren viser, at batteriet er afladet (se afsnittet "Opladningsindikationer").

Bemærk: En fuldt opladet shaver giver op til 40 minutters brugstid.

Opladning ved hjælp af opladeren

- 1 Sæt det lille stik i opladeren, og sæt adapteren i en stikkontakt.
- 2 Sæt shaveren i opladeren (fig. 13).
 - ▶ Shaveren oplades nu.
- 3 Oplad shaveren i 1,5 timer.

Bemærk: Oplad shaveren, før du tager den i brug første gang, eller når lysindikatoren viser, at batteriet er afladet (se afsnittet "Opladningsindikationer").

Bemærk: En fuldt opladet shaver giver op til 40 minutters brugstid.

Manuel påfyldning

Du kan også genopfylde barberlotionindsatsen uden at bruge påfyldnings- og opladestanderen:

- 1** Placér lotionflaskens dyse over påfyldningsåbningen på lotionindsatsen.
- 2** Bevæg flasken op og ned ca. 5 gange for at pumpe barberlotion ned i indsatsen, indtil du kan se, at indsatsen er fuld (fig. 14).

Indikatorer på shaveren

Opladning

- Opladeindikatorerne indikerer den aktuelle batterikapacitet. Under opladning blinker den nederste opladeindikator først orange, og derefter går den ud. Herefter begynder den øverste opladeindikator at blinke hvidt og lyser til sidst hvidt konstant.

Hurtig opladning

- Efter at shaveren er blevet opladet i 9 minutter, går den nederste opladeindikator ud, og den øverste opladeindikator begynder at blinke hvidt for at angive, at shaveren har tilstrækkelig batterikapacitet til én barbering.

Bemærk: Hurtig opladning er kun mulig, når shaveren mindst én gang har været opladet i 1,5 timer.

Resterende batterikapacitet

- Antallet af tændte opladeindikatorer indikerer, hvor meget strøm der er tilbage i batteriet. Den resterende batterikapacitet vises et par sekunder, idet du tænder eller slukker shaveren (fig. 15).

Lavt batteriniveau

- Når batteriet er ved at være brugt op, lyser den nederste opladeindikator orange under barberingen og blinker orange, når du slukker shaveren. (fig. 16)

Fuldt opladet batteri

- Når batteriet er fuldt opladet, lyser alle indikatorer for batteriniveau konstant hvidt (fig. 15).
- Efter ca. 1 time slukkes de hvide lys for at spare energi.

Indikatorer på påfyldnings- og opladestanderen

Lotionflaske-indikator

- ▶ Når lotionflaskeindikatoren blinker orange, er der to muligheder: (fig. 17)
- Der er ingen lotionflaske i påfyldnings- og opladestanderen, eller flasken er ikke sat ordentligt på.
- Lotionflasken er tom.

Lysindikator for "Påfyldning af lotionindsats"

- ▶ Indikatoren for "Påfyldning af lotionindsats" kan signalere tre forskellige ting: (fig. 18)
- Når lotionindsatsen påfyldes, blinker den hvide lysindikator for "Påfyldning af lotionindsats".
- Når barberlotionindsatsen er fuld, lyser indikatoren for "Påfyldning af lotionindsats" konstant hvidt.
- Hvis lotionflasken løber tør under påfyldning af lotionindsatsen, slukker den hvide lysindikator for "Påfyldning af lotionindsats", og lotionflaske-indikatoren blinker rødt.

Sådan bruges apparatet

Barbering

Bemærk: Din hud kan godt være 2 til 3 uger om at vænne sig til et nyt barberingssystem.

- 1** Du skal sikre dig, at der er nok barberlotion i lotionindsatsen.

- 2 Tryk en gang på on/off-knappen for at tænde for shaveren.
- 3 Kontroller, at der ikke er lav batterikapacitet (se afsnittet “Klargøring” under “Opladningsindikatorer”).
- 4 Bevæg forsigtigt skærhovedet i cirkelbevægelser hen over huden, indtil der er nok barberlotion på til at give en behagelig barbering. (fig. 19)
 - Når knappen til barberlotion slippes, lukkes for tilførsel af lotion.
 - Hvis du trykker en enkelt gang på lotionknappen, vil apparatet automatisk fordele en vis mængde lotion.
 - Tryk på lotionknappen igen for at påføre mere lotion under barberingen for at sikre, at skærhovedet fortsat glider glat hen over huden.

Bemærk: Lotionknappen virker kun, når shaveren er tændt.

Bemærk: Denne shaver kan bruges på samme måde som en skraber: Du kan bruge shaveren på våd hud. I modsætning til en almindelig elektrisk shaver har dette apparat ikke noget skægkammer til opsamling af skægstubbe. Brug godt med lotion under barberingen for at undgå at få skægstubbe på tøjet.

- 5 Gør shaveren grundigt ren efter brug (se afsnittet “Rengøring og vedligeholdelse”).
- 6 Sæt beskyttelseskappen på shaveren, så den ikke beskadiges (fig. 20).

Tips til hvordan du opnår et glat barberingsresultat

- Bevæg forsigtigt shaveren i cirkelbevægelser hen over huden.
- Tryk ikke shaveren for hårdt mod huden, da det kan give hudirritation.
- Påfør barberlotion med jævne mellemrum for at sikre optimal glideeffekt.
- Du kan også bruge shaveren i badet eller under bruseren.

Trimning

Bemærk: På grund af det nye, åbne design høres trimmerens skærefunktion tydeligere end hos andre trimmere. Dette er helt normalt.

- 1 Tag skærhovedet af shaveren (fig. 21).
- 2 Tag trimmeren ud af dens holder på opladeren, og sæt den på shaveren (“klik”) (fig. 22).
- 3 Tryk en gang på on/off-knappen for at tænde for shaveren.
- 4 Trimmeren kan bruges til pleje af bakkenbarter og overskæg.
- 5 Gør trimmeren grundigt ren efter brug (se afsnittet “Rengøring og vedligeholdelse”).
- 6 Fjern trimmeren, og sæt den tilbage i holderen.
- 7 Sæt skærhovedet tilbage på shaveren (“klik”) (fig. 23).
- 8 Sæt beskyttelseskappen på shaveren, så den ikke beskadiges (fig. 20).

Rengøring og vedligeholdelse

Rengøring

Brug aldrig skuresvampe eller skrappe rengøringsmidler såsom sprit, benzin eller acetone til rengøring af apparatet.

Shaver/trimmer

Rengør altid shaveren og trimmeren efter brug.

Vær forsigtig med varmt vand. Kontroller altid, at vandet ikke er for varmt, så du ikke skolder dine hænder.

Skærenheden må ikke tørres med et håndklæde eller køkkenrulle, da dette kan beskadige skærhovederne.

Bemærk: Shaveren er vandtæt og kan rengøres med vand.

- 1 Tryk en gang på on/off-knappen for at tænde for shaveren.

Bemærk: Rengør shaveren, mens den er tændt.

- 2 Læg skærhovedet/trimmeren i varmt vand i mindst 30 sekunder (fig. 24).

- 3 Sluk shaveren, og ryst vandet af.

- 4 Sæt beskyttelseskappen på shaveren, så den ikke beskadiges (fig. 20).

Bemærk: Hvis shaveren ikke barberer lige så godt, som den plejer, og du ikke kan løse problemet ved hjælp af den rengøringsmetode, der er beskrevet i dette kapitel, kan du se kapitlet "Fejlfinding" for at få en beskrivelse af en ekstra grundig rengøringsmetode.

Vedligeholdelse

- 1 Smør trimmerens tænder med en dråbe symaskineolie hver 6. måned.

Opbevaring

Opbevaring

- 1 Opbevar shaveren i påfyldnings- og opladestanderen.
- 2 Hvis du skal ud at rejse, eller hvis du ikke ønsker at opbevare shaveren i påfyldnings- og opladestanderen, skal du sætte beskyttelseshætten på shaveren og opbevare den i etuiet (fig. 20).

Transport

Skal du opbevare shaveren i en længere periode eller have den med på rejse, har du mulighed for at låse shaveren. Rejselåsen sikrer, at shaveren ikke tænder ved et tilfælde.

Aktivering af rejselåsen

- 1 Kontrollér, at apparatet er slukket.
 - 2 Tryk på barberlotionknappen, og hold den nede (1), og tryk samtidig på on/off-knappen med den anden hånd (2) (fig. 25).
 - 3 Hold begge knapper nede i 6 sekunder. Vent, indtil shaveren siger en kort brummelyd, og shaverens midterste opladeindikator blinker et par gange.
- Rejselåsen er nu aktiveret.

Bemærk: Kommer du utilsigtet til at trykke på on/off-knappen først, vil shaveren gå i gang. Sker dette, tryk på on/off-knappen igen for at slukke shaveren.

Bemærk: Hvis du trykker på on/off-knappen, når rejselåsen er aktiveret, blinker den midterste opladeindikator hvidt for at indikere, at shaveren er låst.

Tip: Tryk på on/off-knappen for at kontrollere, om rejselåsen er aktiveret. Hvis rejselåsen er aktiveret, vil shaveren ikke tænde.

Deaktivering af rejselåsen

- 1 Tryk på barberlotionknappen, og hold den nede (1), og tryk samtidig på on/off-knappen med den anden hånd (2) (fig. 25).
- 2 Hold begge knapper nede i 6 sekunder. Vent, indtil shaveren siger en kort brummelyd, og shaverens midterste opladeindikator blinker et par gange.

- ▶ Rejselåsen er nu deaktiveret.

Bemærk: Du kan også deaktivere rejselåsen ved at sætte shaveren tilbage i opladeren.

Rejse

Hvis du skal ud at rejse og ikke ønsker at medbringe påfyldnings- og opladestanderen, kan du nøjes med at tage opladeren med, så du om nødvendigt kan oplade shaveren.

Udskiftning

Indsats til barberlotion

Af hensyn til hygiejnen anbefaler vi, at du udskifter indsatsen til barberlotion en gang om året. Der følger en ny indsats med hver NIVEA FOR MEN barberlotion i 3-pak og med udskiftningssættet (som indeholder en ny HS85 skærenhed og en ny indsats).

- 1 Fjern barberlotionindsatsen fra shaveren (fig. 26).
- 2 Sæt den lille tap øverst på den nye barberlotionindsats ind i indhaket på siden af shaveren (1). Tryk derefter med tommelfingeren på den nederste del af indsatsen (2) for at fastgøre indsatsen til shaveren ("klik") (fig. 27).
- 3 Fyld indsatsen til barberlotion (se afsnittet "Sådan kommer du i gang").

Skærenhed

Udskift skærenheden en gang årligt for at opnå det bedste barberingsresultat. Skærhovedet må kun udskiftes med en HS85 Philips Shaving Unit.

- 1 Tag den gamle skærenhed af shaveren (fig. 21).
- 2 Sæt det nye skærhoved på shaveren ("klik") (fig. 23).

NIVEA FOR MEN barberlotionflaske

Brug kun NIVEA FOR MEN barberlotionflasker:

- 1 Fjern forseglingen fra flasken med NIVEA FOR MEN barberlotion (fig. 6).
- 2 Drej flaskens låg højre om ("klik") (fig. 7).
 - ▶ Låget nedsænkes, og lotion-dysen kommer til syne.
- 3 Drej låget på påfyldnings- og opladestanderen venstre om for at tage det af.
- 4 Placér lotionflasken i koblingshullet med dysen nedad (fig. 8).
- 5 Skub låget tilbage på påfyldnings- og opladestanderen (1), og drej det højre om (2), så det fastgøres (fig. 9).

Miljøhensyn

- Apparatet må ikke smides ud sammen med almindeligt husholdningsaffald, når det til sin tid kasseres. Aflever det i stedet på en kommunal genbrugsstation. På den måde er du med til at beskytte miljøet (fig. 28).
- Det indbyggede genopladelige batteri indeholder stoffer, der kan forurene miljøet. Fjern altid batteriet, før du kasserer apparatet, og afleverer det på en genbrugsstation. Aflever batteriet på et officielt indsamlingssted for brugte batterier. Kan du ikke få batteriet ud, kan du aflevere apparatet til Philips, som vil sørge for at tage batteriet ud og bortskaffe det på en miljømæssig forsvarlig måde.

Udtagning af det genopladelige batteri

Tag ikke batteriet ud, før shaveren til sin tid skal kasseres. Sørg for, at batteriet er fuldstændigt afladet, inden det tages ud.

Pas på - strimlerne på batteriet er meget skarpe.

- 1** Fjern barberlotionindsatsen fra shaveren (fig. 26).
- 2** Fjern skruerne på shaverens bagside (fig. 29).
- 3** Fjern kabinetets bagbeklædning med en skruetrækker (fig. 30).
- 4** Klip ledningerne over, og tag det genopladelige batteri ud.

Reklamationsret og service

Hvis du har brug for hjælp eller oplysninger, eller hvis der opstår et problem, skal du besøge Philips' websted på www.philips.com/support eller kontakte dit lokale Philips Kundecenter (telefonnumre findes i vedlagte "worldwide guarantee"-folder). Hvis der ikke findes et kundecenter i dit land, bedes du kontakte din lokale Philips-forhandler.

Gældende forbehold i reklamationsretten

Skærenheden (knive og lamelkapper) er ikke omfattet af den internationale garanti, da de udsættes for slitage.

Indsatsen til barberlotion kan smides ud, og dækkes ikke af de internationale garantibestemmelser/reklamationsret.

Fejlfinding

Dette kapitel opsummerer de mest almindelige problemer; du kan støde på ved brug af apparatet. Hvis du ikke kan løse problemet ved hjælp af nedenstående oplysninger; bedes du kontakte Philips Kundeservice.

Problem	Mulig årsag	Løsning
Shaveren glider ikke glat hen over huden.	Du har ikke påført nok barberlotion.	Tryk på barberlotionknappen, indtil du har fået påført en passende mængde NIVEA FOR MEN barberlotion, så skærenheden igen glider glat hen over huden.
Shaveren barberer ikke så godt, som den gjorde til at begynde med.	Du har ikke rengjort shaveren godt nok.	Rengør shaveren grundigt (se afsnittet "Rengøring og vedligeholdelse").
	Der sidder lange hår i vejen for skærene.	Rengør skærene ved at følge instruktionerne i den ekstra grundige rengøringsmetode, der er beskrevet nedenfor:
Shaveren virker ikke, når jeg trykker på on-/off-knappen.	Skærenheden er beskadiget eller slidt.	Udskift skærenheden (se afsnittet "Udskiftning").
	Det genopladelige batteri er afladet.	Genoplad batteriet (se afsnittet "Klargøring").
	Rejselåsen er aktiveret.	Deaktiver rejselåsen (se afsnittet "Opbevaring").
	Størknet barberlotion blokerer skærene i skærenheden.	Rengør shaveren omhyggeligt, før barberingen fortsættes (se afsnittet "Rengøring").
Der kommer kun lidt barberlotion ud af hullerne, selvom der er rigeligt lotion i indsatsen?	Du har ikke samlet skærenheden korrekt efter den ekstra grundige rengøring.	Når du samler skærenheden, skal du huske at dreje alle lamelkapper mod uret, indtil de låses på plads.
	Et af hullerne til lotion er blokeret.	Skyl skærenheden, eller læg den i blød. Hvis det ikke hjælper; kan du pumpe barberlotion ind i indsatsen, indtil der begynder at komme lotion ud af det tilstoppede hul. Hjælper det heller ikke, kan du prøve følgende: 1) Sluk shaveren 2) Tag skærenheden af shaveren 3) Stik fingeren ned i det hul, der ikke er tilstoppet 4) Tænd shaveren 5) Hold knappen til barberlotion nede i nogle sekunder; indtil der igen kommer lotion ud af det tilstoppede hul.

Problem	Mulig årsag	Løsning
	Du har ikke sat skærene tilbage i deres oprindelige holdere. Det ene skær har ikke noget hul til barberlotion i midten og skal derfor sættes i en speciel holder.	Kontrollér, at du sætter skæret uden hul til barberlotion i den rigtige holder, nemlig holderen, som er tættest på on/off-knappen, når det samlede skærhoved sidder på shaveren.
Der kommer ikke noget barberlotion ud af hullerne, når jeg trykker på barberlotionknappen.	Lotionindsatsen er næsten tom.	Fyld indsatsen til barberlotion (se afsnittet "Klargøring").
Trimmeren larmer mere end andre trimmere.	Denne trimmer har et åbent design.	Det nye, åbne design gør, at du kan høre skærefunktionen tydeligere end med andre trimmere. Dette er helt normalt, og det betyder ikke, at der er noget galt med trimmeren.

Ekstra grundig rengøringsmetode

Kontrollér, at apparatet er slukket.

- 1** Træk skærenheden af shaveren (fig. 31).
- 2** Drej lamelkappen højre om og løft den ud af skærhovedet (fig. 32).

Bemærk: Du må kun fjerne et skær ad gangen. Dette sikrer, at du altid sætter skæret tilbage i dets originale holder, hvilket er nødvendigt, da to af skærene har specielle huller til barberlotion. Dette sikrer også, at du ikke kommer til at blande knive og lamelkapper fra forskellige skær, hvilket kan påvirke barberingsevnen.

- 3** Hvis det er nødvendigt, skal du fjerne kniven fra lamelkappen.
- 4** Rengør kniven og lamelkappen med den medfølgende børste.
- 5** Efter rengøring skal du sætte kniven tilbage i skærhovedet med skæresiden opad.
- 6** Sæt lamelkappen tilbage i skærholderen (oven på kniven) (fig. 33).
- 7** Drej lamelkappen venstre om, indtil den låses på plads (fig. 34).
- 8** Sæt skærhovedet tilbage på shaveren ("klik") (fig. 35).

Einführung

Herzlichen Glückwunsch zu Ihrem Kauf und willkommen bei Philips! Um die Unterstützung von Philips optimal nutzen zu können, registrieren Sie Ihr Produkt bitte unter www.philips.com/welcome. Lesen Sie diese Bedienungsanleitung sorgfältig durch, da sie nützliche Informationen zu den Funktionen dieses Rasierers sowie Tipps für eine einfache und angenehme Rasur enthält.

Allgemeine Beschreibung (Abb. 1)

- A** Rasierer
- 1** Schutzkappe
- 2** Langhaarschneider
- 3** Schereinheit
- 4** Shaving Conditioner-Kartusche
- 5** Shaving Conditioner-Taste
- 6** Ein-/Ausschalter
- 7** Ladeanzeige
- B** Ladegerät
- C** Nachfüll- und Ladestation
- 1** Kappe der Nachfüll- und Ladestation
- 2** Aussparung zur Aufbewahrung des Langhaarschneiders
- 3** Rückwärtige Blende
- 4** Buchse für kleinen Stecker
- 5** Conditioner-Kartusche-Füllanzeige
- 6** Conditioner-Flasche-Anzeige
- D** Reinigungsbürste
- E** NIVEA FOR MEN Shaving Conditioner-Flasche
- F** Tasche
- G** Adapter (Ihr Adapter ist ggf. nicht mit dem Adapter auf der Abbildung identisch).

Wichtig

Lesen Sie diese Bedienungsanleitung vor dem Gebrauch des Geräts aufmerksam durch, und bewahren Sie sie für eine spätere Verwendung auf.

Gefahr

- Achten Sie darauf, dass der Adapter nicht nass wird (Ihr Adapter ist ggf. nicht mit dem Adapter auf der Abbildung identisch) (Abb. 2).

Warnhinweis

- Gehen Sie vorsichtig mit heißem Wasser um. Achten Sie darauf, dass das Wasser nicht zu heiß ist und Sie sich nicht die Hände verbrühen.
- Der Adapter enthält einen Transformator. Ersetzen Sie den Adapter keinesfalls durch einen anderen Stecker. Dies kann den Benutzer gefährden.
- Dieses Gerät ist für Benutzer (einschl. Kinder) mit eingeschränkten physischen, sensorischen oder psychischen Fähigkeiten bzw. ohne jegliche Erfahrung oder Vorwissen nur dann geeignet, wenn eine angemessene Aufsicht oder ausführende Anleitung zur Benutzung des Geräts durch eine verantwortliche Person sichergestellt ist.
- Achten Sie darauf, dass Kinder nicht mit dem Gerät spielen.

Achtung

- Tauchen Sie die Nachfüll- und Ladestation niemals in Wasser; spülen Sie sie auch nicht unter fließendem Wasser ab (Abb. 3).
- Tauchen Sie das Ladegerät niemals in Wasser; spülen Sie es auch nicht unter fließendem Wasser ab (Abb. 4).

- Stellen Sie die Nachfüll- und Ladestation sowie das Ladegerät immer auf eine wasserundurchlässige Oberfläche.
- Benutzen und laden Sie die Geräte bei Temperaturen zwischen 5 °C und 35 °C. Bewahren Sie sie auch in diesem Temperaturbereich auf.
- Um eine Beschädigung der Scherköpfe zu vermeiden, sollten Sie auf Reisen immer die Schutzkappe auf den Rasierer setzen.
- Der Rasierer und anderes Zubehör sind nicht spülmaschinengeeignet.
- Das Wasser zur Reinigung des Rasierers darf nicht heißer als 80°C sein.
- Verwenden Sie ausschließlich den mitgelieferten Adapter und die mitgelieferte Nachfüll- und Ladestation.
- Benutzen Sie die Nachfüll- und Ladestation nicht, wenn der Adapter oder die Station selbst beschädigt ist.
- Verwenden Sie den Rasierer und das Ladegerät nicht, wenn Beschädigungen daran erkennbar sind.
- Wenn der Adapter defekt oder beschädigt ist, darf er nur durch ein Original-Ersatzteil ausgetauscht werden, um Gefährdungen zu vermeiden.

Normerfüllung

- Dieser Rasierer erfüllt die internationalen Sicherheitsvorschriften und kann ohne Bedenken unter der Dusche oder in der Badewanne benutzt sowie unter fließendem Wasser gereinigt werden (Abb. 5).
- Dieses Philips Gerät erfüllt sämtliche Normen bezüglich elektromagnetischer Felder (EMF). Nach aktuellen wissenschaftlichen Erkenntnissen ist das Gerät sicher im Gebrauch, sofern es ordnungsgemäß und entsprechend den Anweisungen in dieser Bedienungsanleitung gehandhabt wird.

Allgemeines

- Der Adapter wandelt Netzspannungen von 100 bis 240 Volt in eine sichere Betriebsspannung von unter 24 Volt um.

Für den Gebrauch vorbereiten

- 1** Entfernen Sie den Verschluss der Flasche NIVEA FOR MEN Shaving Conditioner (Abb. 6).
- 2** Drehen Sie die Kappe der Flasche im Uhrzeigersinn, bis Sie ein Klicken hören (Abb. 7).
 - Die Kappe bewegt sich nach unten und die Conditioner-Düse tritt hervor.
- 3** Drehen Sie die Kappe der Nachfüll- und Ladestation gegen den Uhrzeigersinn, um sie abzunehmen.
- 4** Entfernen Sie die Verpackung von der Flaschenanschlussöffnung in der Nachfüll- und Ladestation.
- 5** Setzen Sie die Conditioner-Flasche mit nach unten zeigender Düse in die Anschlussöffnung ein (Abb. 8).
- 6** Setzen Sie die Kappe wieder auf die Nachfüll- und Ladestation (1), und drehen Sie sie im Uhrzeigersinn fest (2) (Abb. 9).
- 7** Stecken Sie den kleinen Stecker in die Buchse der Nachfüll- und Ladestation und den Adapter in die Steckdose (Abb. 10).
- 8** Setzen Sie den Rasierer in die Nachfüll- und Ladestation und drücken Sie ihn nach hinten, bis Sie ein Klicken hören (Abb. 11).

Hinweis: Der Rasierer wird automatisch geladen und mit Shaving Conditioner befüllt.

- 9** Laden Sie den Rasierer 90 Minuten lang auf. (Abb. 12)

Hinweis: Laden Sie den Rasierer vor dem ersten Gebrauch auf oder wenn die Ladeanzeige am Rasierer anzeigt, dass der Akku leer ist (siehe Abschnitt "Ladeanzeigen").

Hinweis: Mit einem vollständig geladenen Rasierer können Sie sich bis zu 40 Minuten lang rasieren.

Über das Ladegerät aufladen

- 1** Stecken Sie den kleinen Stecker in das Ladegerät und den Adapter in die Steckdose.
- 2** Stellen Sie den Rasierer in das Ladegerät (Abb. 13).
 - ▶ Der Rasierer wird geladen.
- 3** Laden Sie den Rasierer 1,5 Stunden lang auf.

Hinweis: Laden Sie den Rasierer vor dem ersten Gebrauch auf oder wenn die Ladeanzeige am Rasierer anzeigt, dass der Akku leer ist (siehe Abschnitt "Ladeanzeigen").

Hinweis: Mit einem vollständig geladenen Rasierer können Sie sich bis zu 40 Minuten lang rasieren.

Manuelles Nachfüllen

Sie können die Shaving Conditioner-Kartusche auch ohne die Nachfüll- und Ladestation nachfüllen:

- 1** Setzen Sie die Düse der Conditioner-Flasche auf die Einfüllöffnung der Conditioner-Kartusche.
- 2** Bewegen Sie die Flasche 5 Mal auf und ab, um Shaving Conditioner in die Kartusche zu pumpen, bis Sie sehen, dass die Kartusche voll ist (Abb. 14).

Kontrollanzeigen am Rasierer

Laden

- Die Ladeanzeigen zeigen den momentanen Ladestand des Akkus an. Während des Ladevorgangs blinkt die untere Ladeanzeige zunächst orange und erlischt dann. Daraufhin blinkt die obere Ladeanzeige weiß und leuchtet schließlich dauerhaft weiß.

Schnellaufladung

- Nachdem das Gerät 9 Minuten aufgeladen wurde, erlischt die untere Ladeanzeige. Anschließend blinkt die obere Ladeanzeige weiß, um anzuzeigen, dass die Akkukapazität für eine Rasur ausreicht.

Hinweis: Eine Schnellaufladung ist nur möglich, wenn Sie den Rasierer bereits einmal 1,5 Stunden lang aufgeladen haben.

Verbleibende Akkukapazität

- Die verbleibende Akkukapazität wird durch die Anzahl der leuchtenden Ladeanzeigen angezeigt. Dies wird für einige Sekunden beim Ein- und Ausschalten des Rasierers angezeigt (Abb. 15).

Akku fast leer

- Wenn der Akku fast leer ist, leuchtet die untere Ladeanzeige während der Rasur orange auf und blinkt orange, wenn Sie den Rasierer ausgeschaltet haben. (Abb. 16)

Akku vollständig aufgeladen

- Wenn der Akku vollständig aufgeladen wurde, leuchten alle Ladestandsanzeigen weiß (Abb. 15).
- Nach ca. einer Stunde erlöschen die weißen Ladestandsanzeigen, um Energie zu sparen.

Kontrollanzeigen an der Nachfüll- und Ladestation

Conditioner-Flasche-Anzeige

- ▶ Wenn die Anzeige für die Conditioner-Flasche orange blinkt, gibt es zwei Möglichkeiten: (Abb. 17)
 - Es befindet sich keine Conditioner-Flasche in der Nachfüll- und Ladestation oder die Flasche wurde nicht korrekt eingesetzt.

- Die Conditioner-Flasche ist leer:

Conditioner-Kartusche-Füllanzeige

- ▶ Die Füllanzeige für die Conditioner-Kartusche zeigt drei verschiedene Dinge an: (Abb. 18)
- Wenn die Conditioner-Kartusche befüllt wird, blinkt die weiße Füllanzeige für die Conditioner-Kartusche.
- Wenn die Shaving Conditioner-Kartusche voll ist, leuchtet die weiße Füllanzeige für die Conditioner-Kartusche dauerhaft.
- Wenn die Conditioner-Flasche während des Nachfüllens der Kartusche leer wird, erlischt die weiße Füllanzeige, und die Anzeige für die Conditioner-Flasche blinkt rot.

Das Gerät benutzen

Rasieren

Hinweis: Es kann 2 bis 3 Wochen dauern, bis sich Ihre Haut an ein neues Rasiersystem gewöhnt hat.

- 1** Vergewissern Sie sich, dass sich genügend Shaving Conditioner in der Shaving Conditioner-Kartusche befindet.
- 2** Zum Einschalten des Rasierers drücken Sie den Ein-/Ausshalter.
- 3** Vergewissern Sie sich, dass der Rasierer ausreichend geladen ist (siehe Kapitel "Für den Gebrauch vorbereiten", Abschnitt "Ladeanzeigen").
- 4** Führen Sie den Rasierer sanft mit kreisenden Bewegungen über die Haut. Halten Sie dabei die Shaving Conditioner-Taste so lange gedrückt, bis sich genügend Shaving Conditioner für eine angenehme Rasur auf Ihrer Haut befindet. (Abb. 19)
 - Wenn Sie die Shaving Conditioner-Taste loslassen, wird kein Conditioner mehr abgegeben.
 - Wenn Sie die Shaving Conditioner-Taste kurz drücken, trägt das Gerät automatisch eine bestimmte Menge Conditioner auf.
 - Drücken Sie die Shaving Conditioner-Taste während der Rasur erneut, um mehr Conditioner aufzutragen und zu gewährleisten, dass die Schereinheit sanft über die Haut gleitet.

Hinweis: Die Taste für den Shaving Conditioner funktioniert nur bei eingeschaltetem Rasierer.

Hinweis: Dieser Rasierer kann wie ein Nassrasierer auf dem angefeuchteten Gesicht benutzt werden. Anders als herkömmliche elektrische Rasierer verfügt dieses Gerät über keine Haarauffangkammer. Damit keine Bartstoppeln auf Ihre Kleidung fallen, sollten Sie während der Rasur genügend Shaving Conditioner auftragen.

- 5** Reinigen Sie den Rasierer sorgfältig nach jedem Gebrauch (siehe Kapitel "Reinigung und Wartung").
- 6** Setzen Sie die Schutzkappe auf den Rasierer, um Beschädigungen zu vermeiden (Abb. 20).

Tipps für ein optimales Gleitverhalten und eine glatte Rasur

- Führen Sie den Rasierer sanft mit kreisenden Bewegungen über die Haut.
- Üben Sie nicht zu viel Druck auf den Rasierer aus, da dies zu Hautirritationen führen kann.
- Damit der Rasierer gut über die Haut gleiten kann, tragen Sie regelmäßig Shaving Conditioner auf.
- Sie können den Rasierer auch in der Badewanne oder unter der Dusche verwenden.

Schneiden

Hinweis: Aufgrund des neuen, offenen Designs hören Sie den Schneidvorgang deutlicher als bei anderen Langhaarschneidern. Das ist normal.

- 1** Ziehen Sie die Schereinheit vom Rasierer ab (Abb. 21).

- 2 Nehmen Sie den Langhaarschneider aus seiner Halterung am Ladegerät und setzen Sie ihn auf den Rasierer, sodass er mit einem Klicken einrastet (Abb. 22).
- 3 Zum Einschalten des Rasierers drücken Sie den Ein-/Ausschalter.
- 4 Der Langhaarschneider eignet sich zum Schneiden von Koteletten und Schnurrbart.
- 5 Reinigen Sie den Langhaarschneider sorgfältig nach jedem Gebrauch (siehe Kapitel "Reinigung und Wartung").
- 6 Nehmen Sie den Langhaarschneider vom Gerät ab, und setzen Sie ihn in seine Halterung zurück.
- 7 Setzen Sie die Schereinheit wieder auf den Rasierer. Sie rastet mit einem Klicken ein (Abb. 23).
- 8 Setzen Sie die Schutzkappe auf den Rasierer, um Beschädigungen zu vermeiden (Abb. 20).

Reinigung und Wartung

Reinigung

Benutzen Sie zum Reinigen des Geräts keine Scheuerschwämme und -mittel oder aggressive Flüssigkeiten wie Alkohol, Benzin oder Azeton.

Rasierer/Langhaarschneider

Reinigen Sie den Rasierer und den Langhaarschneider nach jedem Gebrauch.

Gehen Sie vorsichtig mit heißem Wasser um. Achten Sie darauf, dass das Wasser nicht zu heiß ist und Sie sich nicht die Hände verbrühen.

Trocknen Sie die Schereinheit niemals mit einem Tuch ab, um Beschädigungen der Scherköpfe zu vermeiden.

Hinweis: Der Rasierer ist wasserdicht und kann mit Wasser gereinigt werden.

- 1 Zum Einschalten des Rasierers drücken Sie den Ein-/Ausschalter.

Hinweis: Reinigen Sie den Rasierer, während er eingeschaltet ist.

- 2 Tauchen Sie die Schereinheit bzw. den Langhaarschneider mindestens 30 Sekunden lang in heißes Wasser (Abb. 24).
- 3 Schalten Sie dann den Rasierer aus und schütteln Sie überschüssiges Wasser ab.
- 4 Setzen Sie die Schutzkappe auf den Rasierer, um Beschädigungen zu vermeiden (Abb. 20).

Hinweis: Sollte die Leistung des Rasierers nachlassen und sich dieses Problem mithilfe der hier beschriebenen Reinigungsmethoden nicht beheben lassen, finden Sie im Kapitel "Fehlerbehebung" Tipps für eine besonders gründliche Reinigung.

Wartung

- 1 Ölen Sie die Zähne des Langhaarschneiders alle sechs Monate mit einem Tropfen Nähmaschinenöl.

Aufbewahrung

Aufbewahrung

- 1 Bewahren Sie den Rasierer in der Nachfüll- und Ladestation auf.

- 2 Auf Reisen oder wenn Sie den Rasierer nicht in der Nachfüll- und Ladestation aufbewahren möchten, setzen Sie die Schutzkappe auf den Rasierer und bewahren Sie ihn in der mitgelieferten Tasche auf (Abb. 20).

Transport

Wenn Sie den Rasierer für längere Zeit nicht benutzen oder auf Reisen gehen, können Sie das Gerät sichern. Die Reisesicherung verhindert, dass der Rasierer versehentlich eingeschaltet wird.

Die Reisesicherung aktivieren

- 1 Achten Sie darauf, dass das Gerät ausgeschaltet ist.
- 2 Halten Sie die Shaving Conditioner-Taste (1) gedrückt, und drücken Sie gleichzeitig mit der anderen Hand den Ein-/Ausschalter (2) (Abb. 25).
- 3 Halten Sie beide Tasten 6 Sekunden lang gedrückt. Warten Sie, bis ein kurzes summendes Geräusch ertönt und die mittlere Ladeanzeige am Rasierer einige Male blinkt.
 - Die Reisesicherung ist nun aktiviert.

Hinweis: Sollten Sie versehentlich zuerst den Ein-/Ausschalter drücken, wird der Rasierer eingeschaltet. Wenn das passiert, drücken Sie erneut den Ein-/Ausschalter, um den Rasierer auszuschalten.

Hinweis: Wenn Sie den Ein-/Ausschalter drücken, während die Reisesicherung aktiviert ist, blinkt die mittlere Ladeanzeige weiß, um anzuzeigen, dass der Rasierer gesichert ist.

Tipp: Drücken Sie den Ein-/Ausschalter, um zu überprüfen, ob die Reisesicherung aktiviert ist. Ist dies der Fall, lässt sich der Rasierer nicht einschalten.

Die Reisesicherung deaktivieren

- 1 Halten Sie die Shaving Conditioner-Taste (1) gedrückt, und drücken Sie gleichzeitig mit der anderen Hand den Ein-/Ausschalter (2) (Abb. 25).
- 2 Halten Sie beide Tasten 6 Sekunden lang gedrückt. Warten Sie, bis ein kurzes summendes Geräusch ertönt und die mittlere Ladeanzeige am Rasierer einige Male blinkt.
 - Die Reisesicherung ist nun deaktiviert.

Hinweis: Sie können die Reisesicherung auch deaktivieren, indem Sie den Rasierer zurück in das Ladegerät stellen.

Für unterwegs

Wenn Sie die Nachfüll- und Ladestation nicht mit auf Reisen nehmen möchten, können Sie das Ladegerät mitnehmen, um den Rasierer unterwegs bei Bedarf aufzuladen.

Ersatz

Shaving Conditioner-Kartusche

Aus hygienischen Gründen empfiehlt sich einmal pro Jahr ein Austausch der Shaving Conditioner-Kartusche. In jedem 3er-Pack NIVEA FOR MEN Shaving Conditioner-Flaschen ist auch eine neue Kartusche enthalten, genau wie im Ersatzset (enthält eine neue HS85 Schereinheit und eine Kartusche).

- 1 Nehmen Sie die Shaving Conditioner-Kartusche aus dem Rasierer (Abb. 26).
- 2 Setzen Sie die Führung am oberen Ende der neuen Shaving Conditioner-Kartusche in den Schlitz am Rand des Rasierers (1). Drücken Sie dann mit dem Daumen gegen die Unterseite der Kartusche (2), bis sie mit einem Klicken am Rasierer einrastet (Abb. 27).
- 3 Befüllen Sie die Shaving Conditioner-Kartusche (siehe Kapitel "Für den Gebrauch vorbereiten").

Schereinheit

Tauschen Sie die Schereinheit jährlich aus, um auch weiterhin optimale Rasiererergebnisse zu erzielen. Ersetzen Sie die Schereinheit ausschließlich durch eine HS85 Philips Schereinheit.

- 1** Ziehen Sie die alte Schereinheit vom Rasierer ab (Abb. 21).
- 2** Setzen Sie die neue Schereinheit auf den Rasierer, sodass sie mit einem Klicken einrastet (Abb. 23).

NIVEA FOR MEN Shaving Conditioner-Flasche

Benutzen Sie ausschließlich NIVEA FOR MEN Shaving Conditioner-Flaschen.

- 1** Entfernen Sie den Verschluss der Flasche NIVEA FOR MEN Shaving Conditioner (Abb. 6).
- 2** Drehen Sie die Kappe der Flasche im Uhrzeigersinn, bis Sie ein Klicken hören (Abb. 7).
 - ▶ Die Kappe bewegt sich nach unten und die Conditioner-Düse tritt hervor.
- 3** Drehen Sie die Kappe der Nachfüll- und Ladestation gegen den Uhrzeigersinn, um sie abzunehmen.
- 4** Setzen Sie die Conditioner-Flasche mit nach unten zeigender Düse in die Anschlussöffnung ein (Abb. 8).
- 5** Setzen Sie die Kappe wieder auf die Nachfüll- und Ladestation (1) und drehen Sie sie im Uhrzeigersinn fest (2) (Abb. 9).

Umweltschutz

- Werfen Sie das Gerät am Ende der Lebensdauer nicht in den normalen Hausmüll. Bringen Sie es zum Recycling zu einer offiziellen Sammelstelle. Auf diese Weise helfen Sie, die Umwelt zu schonen (Abb. 28).
- Der integrierte Akku enthält Substanzen, die die Umwelt gefährden können. Entfernen Sie den Akku, bevor Sie das Gerät an einer offiziellen Recyclingstelle abgeben. Geben Sie den gebrauchten Akku bei einer Batteriesammelstelle ab. Falls Sie beim Entfernen des Akkus Probleme haben, können Sie das Gerät auch an ein Philips Service-Center geben. Dort wird der Akku umweltgerecht entsorgt.

Den Akku entfernen

Nehmen Sie den Akku nur zur Entsorgung des Rasierers heraus. Vergewissern Sie sich, dass der Akku beim Herausnehmen vollständig entladen ist.

Vorsicht: Die Schienen am Akku sind scharf!

- 1** Nehmen Sie die Shaving Conditioner-Kartusche aus dem Rasierer (Abb. 26).
- 2** Lösen Sie die drei Schrauben auf der Rückseite des Rasierers (Abb. 29).
- 3** Entfernen Sie das rückwärtige Gehäuse mit einem Schraubendreher (Abb. 30).
- 4** Durchtrennen Sie die Drähte, und entfernen Sie den Akku.

Garantie und Kundendienst

Benötigen Sie weitere Informationen oder treten Probleme auf, besuchen Sie bitte die Philips Website www.philips.com/support, oder setzen Sie sich mit einem Philips Service-Center in Ihrem Land in Verbindung (Telefonnummer siehe internationale Garantieschrift). Sollte es in Ihrem Land kein Service-Center geben, wenden Sie sich bitte an Ihren Philips Händler.

Garantieeinschränkungen

Die Schereinheit (Schermesser und Scherkörbe) unterliegt nicht den Bedingungen der internationalen Garantie, da sie einem normalen Verschleiß ausgesetzt ist.

Die Conditioner-Kartusche ist ein Einweg-Artikel und unterliegt somit nicht den Bedingungen der internationalen Garantie.

Fehlerbehebung

In diesem Kapitel sind die häufigsten Probleme aufgeführt, die beim Gebrauch Ihres Geräts auftreten können. Sollten Sie ein Problem mithilfe der nachstehenden Informationen nicht beheben können, wenden Sie sich bitte an das Philips Service-Center in Ihrem Land.

Problem	Mögliche Ursache	Lösung
Der Rasierer gleitet nicht sanft über meine Haut.	Sie haben nicht genug Shaving Conditioner aufgetragen.	Halten Sie die Shaving Conditioner-Taste so lange gedrückt, bis eine ausreichende Menge NIVEA FOR MEN Shaving Conditioner abgegeben wurde. So kann die Schereinheit wieder sanft über Ihre Haut gleiten.
Der Rasierer rasiert nicht mehr so gut wie bisher.	Sie haben den Rasierer nicht richtig gereinigt.	Reinigen Sie den Rasierer gründlich (siehe Kapitel "Reinigung und Wartung").
	Lange Haare blockieren die Scherköpfe.	Reinigen Sie die Scherköpfe, indem Sie die unten beschriebene, besonders gründliche Reinigungsmethode anwenden.
	Die Schereinheit ist beschädigt oder abgenutzt.	Wechseln Sie die Schereinheit aus (siehe Kapitel "Ersatz").
Der Rasierer funktioniert nicht, wenn ich den Ein-/Ausschalter drücke.	Der Akku ist leer.	Laden Sie den Akku (siehe Kapitel "Für den Gebrauch vorbereiten").
	Die Reisesicherung ist aktiviert.	Deaktivieren Sie die Reisesicherung (siehe Kapitel "Aufbewahrung").
	Getrockneter Shaving Conditioner verstopft die Scherköpfe in der Schereinheit.	Reinigen Sie den Rasierer gründlich, bevor Sie die Rasur fortsetzen (siehe Kapitel "Reinigung").
	Sie haben die Schereinheit nach der besonders gründlichen Reinigung nicht richtig zusammengesetzt.	Achten Sie beim Wiedereinsetzen der Schereinheit darauf, jeden Scherkorb gegen den Uhrzeigersinn zu drehen, bis er einrastet.

Problem	Mögliche Ursache	Lösung
Trotz befüllter Conditioner-Kartusche kommt nur wenig Shaving Conditioner aus den Öffnungen.	Eine der Öffnungen für den Shaving Conditioner ist verstopft.	Spülen Sie die Schereinheit ab, oder weichen Sie sie ein. Sollte das nicht funktionieren, pumpen Sie Shaving Conditioner in die Kartusche, bis Conditioner aus der verstopften Öffnung fließt. Sollte auch das nicht funktionieren, versuchen Sie die folgende Methode: 1) Schalten Sie den Rasierer aus. 2) Ziehen Sie die Schereinheit vom Rasierer ab. 3) Legen Sie einen Finger auf die Öffnung, die nicht verstopft ist. 4) Schalten Sie den Rasierer ein. 5) Halten Sie die Shaving Conditioner-Taste einige Sekunden lang gedrückt, bis wieder Conditioner aus der verstopften Öffnung fließt.
	Sie haben die Scherköpfe nicht wieder in die dazugehörigen Scherkopfhalter eingesetzt. Einer der Scherköpfe hat in der Mitte keine Shaving Conditioner-Öffnung und gehört in einen bestimmten Scherkopfhalter.	Achten Sie darauf, dass Sie den Scherkopf ohne Conditioner-Öffnung in den richtigen Scherkopfhalter einsetzen. Dieser befindet sich am nächsten neben dem Ein-/Ausschalter, wenn die Schereinheit auf dem Rasierer angebracht ist.
Wenn ich die Shaving Conditioner-Taste drücke, wird kein Conditioner abgegeben.	Die Shaving Conditioner-Kartusche ist fast leer.	Füllen Sie die Shaving Conditioner-Kartusche auf (siehe Kapitel "Für den Gebrauch vorbereiten").
Der Langhaarschneider ist lauter als vergleichbare Geräte.	Dieser Langhaarschneider verfügt über ein offenes Design.	Aufgrund des neuen, offenen Designs hören Sie den Schneidvorgang deutlicher als bei anderen Langhaarschneidern. Das ist normal und deutet nicht darauf hin, dass der Langhaarschneider beschädigt ist.

Besonders gründliche Reinigungsmethode

Vergewissern Sie sich, dass das Gerät ausgeschaltet ist.

- 1 Ziehen Sie die Schereinheit vom Rasierer ab (Abb. 31).
- 2 Drehen Sie den Scherkorb im Uhrzeigersinn und nehmen Sie ihn aus der Schereinheit heraus (Abb. 32).

Hinweis: Entfernen Sie jeweils nur einen Scherkopf. Damit stellen Sie sicher, dass Sie den Scherkopf auch wieder in den entsprechenden Scherkopfhalter zurücksetzen. Dies ist umso wichtiger, da zwei der Scherköpfe über spezielle Öffnungen für Shaving Conditioner verfügen. Gleichzeitig wird sichergestellt, dass Sie die Schermesser und Scherkörbe der verschiedenen Scherköpfe nicht vertauschen. Dies hätte negative Auswirkungen auf die Rasiererergebnisse.

- 3 Entfernen Sie, falls notwendig, das Schermesser vom Scherkorb.

- 4** Reinigen Sie das Schermesser und den Scherkorb mit der beiliegenden Bürste.
- 5** Setzen Sie nach dem Reinigen das Schermesser mit den Vorsprüngen nach oben wieder in die Schereinheit.
- 6** Setzen Sie den Scherkorb wieder auf den Scherkopfhalter (über das Schermesser) (Abb. 33).
- 7** Drehen Sie den Scherkorb entgegen dem Uhrzeigersinn, bis er einrastet (Abb. 34).
- 8** Setzen Sie die Schereinheit wieder auf den Rasierer. Sie rastet mit einem Klicken ein (Abb. 35).

Εισαγωγή

Συγχαρητήρια για την αγορά σας και καλώς ήρθατε στη Philips! Για να επωφεληθείτε πλήρως από την υποστήριξη που παρέχει η Philips, καταχωρήστε το προϊόν σας στην ιστοσελίδα www.philips.com/welcome.

Παρακαλούμε διαβάστε αυτό το εγχειρίδιο χρήσης, καθώς περιέχει πληροφορίες για τα εκπληκτικά χαρακτηριστικά αυτής της ξυριστικής μηχανής, καθώς και συμβουλές για ευκολότερο και πιο ευχάριστο ξύρισμα.

Γενική περιγραφή (Εικ. 1)

- A** Ξυριστική μηχανή
- 1** Προστατευτικό κάλυμμα
- 2** Φαβοριτοκόπτης
- 3** Μονάδα ξυρίσματος
- 4** Υποδοχέας λοσιόν ξυρίσματος
- 5** Κουμπί για λοσιόν ξυρίσματος
- 6** Κουμπί on/off
- 7** Λυχνίες φόρτισης
- B** Βάση φόρτισης
- C** Μονάδα αναπλήρωσης και φόρτισης
- 1** Καπάκι μονάδας αναπλήρωσης και φόρτισης
- 2** Εσοχή αποθήκευσης φαβοριτοκόπτη
- 3** Οπίσθιο κάλυμμα
- 4** Υποδοχή για μικρό βύσμα
- 5** Λυχνία 'πλήρωσης υποδοχέα λοσιόν'
- 6** Λυχνία μπουκαλιού λοσιόν
- D** Βουρτσάκι καθαρισμού
- E** Μπουκάλι λοσιόν ξυρίσματος NIVEA FOR MEN
- F** Θήκη
- G** Μετασχηματιστής (ο μετασχηματιστής σας ενδέχεται να διαφέρει από αυτόν που φαίνεται στην εικόνα)

Σημαντικό

Διαβάστε αυτό το εγχειρίδιο χρήσης προσεκτικά πριν χρησιμοποιήσετε τη συσκευή και φυλάξτε το για μελλοντική αναφορά.

Κίνδυνος

- Φροντίζετε να μη βραχεί ο μετασχηματιστής (ο μετασχηματιστής σας ενδέχεται να διαφέρει από αυτόν που φαίνεται στην εικόνα) (Εικ. 2).

Προειδοποίηση

- Να προσέχετε με το ζεστό νερό. Ελέγχετε πάντα τη θερμοκρασία του νερού προκειμένου να μην κάψετε τα χέρια σας.
- Μην κόψετε το βύσμα του μετασχηματιστή για να το αντικαταστήσετε με άλλο, καθώς αυτό προκαλεί επικίνδυνες καταστάσεις.
- Αυτή η συσκευή δεν προορίζεται για χρήση από άτομα (συμπεριλαμβανομένων των παιδιών) με περιορισμένες σωματικές, αισθητήριες ή διανοητικές ικανότητες ή από άτομα χωρίς εμπειρία και γνώση, εκτός και εάν τη χρησιμοποιούν υπό επιτήρηση ή έχουν λάβει οδηγίες σχετικά με τη χρήση της συσκευής από άτομο υπεύθυνο για την ασφάλειά τους.
- Τα παιδιά θα πρέπει να επιβλέπονται προκειμένου να διασφαλιστεί ότι δεν θα παίζουν με τη συσκευή.

Προσοχή

- Μην βυθίζετε ποτέ τη μονάδα αναπλήρωσης και φόρτισης σε νερό και μην την ξεπλένετε με νερό βρύσης (Εικ. 3).
- Μην βυθίζετε ποτέ τη βάση φόρτισης σε νερό και μην την ξεπλένετε με νερό βρύσης (Εικ. 4).
- Τοποθετείτε και χρησιμοποιείτε πάντα τη μονάδα αναπλήρωσης και φόρτισης και τη βάση φόρτισης σε επιφάνειες ανθεκτικές στα υγρά.
- Χρησιμοποιείτε, φορτίζετε και αποθηκεύετε τις συσκευές σε θερμοκρασία μεταξύ 5°C και 35°C.
- Τοποθετείτε πάντα το προστατευτικό κάλυμμα στην ξυριστική μηχανή για προστασία των ξυριστικών κεφαλών όταν ταξιδεύετε.
- Η ξυριστική μηχανή και τα άλλα εξαρτήματα δεν πλένονται στο πλυντήριο πιάτων.
- Μην χρησιμοποιείτε ποτέ νερό σε θερμοκρασία υψηλότερη των 80°C για να ξεπλύνετε την ξυριστική μηχανή.
- Χρησιμοποιείτε μόνο το μετασχηματιστή, τη βάση φόρτισης και τη μονάδα αναπλήρωσης και φόρτισης που παρέχονται.
- Μην χρησιμοποιείτε τη μονάδα αναπλήρωσης και φόρτισης, εάν ο μετασχηματιστής ή η ίδια η μονάδα έχουν υποστεί βλάβη.
- Μην χρησιμοποιείτε την ξυριστική μηχανή ή τη βάση φόρτισης εάν έχουν υποστεί βλάβη.
- Εάν ο μετασχηματιστής υποστεί βλάβη, θα πρέπει να αντικατασταθεί μόνο με αυθεντικό προς αποφυγή κινδύνου.

Συμμόρφωση με πρότυπα

- Η συγκεκριμένη ξυριστική μηχανή συμμορφώνεται με τους διεθνώς εγκεκριμένους κανονισμούς ασφαλείας και μπορεί να χρησιμοποιηθεί με ασφάλεια στο μπάνιο ή το ντους, καθώς και να καθαριστεί με νερό βρύσης (Εικ. 5).
- Η συγκεκριμένη συσκευή της Philips συμμορφώνεται με όλα τα πρότυπα που αφορούν τα ηλεκτρομαγνητικά πεδία (EMF). Εάν γίνει σωστός χειρισμός και σύμφωνος με τις οδηγίες του παρόντος εγχειριδίου χρήσης, η συσκευή είναι ασφαλής στη χρήση βάσει των επιστημονικών αποδείξεων που είναι διαθέσιμες μέχρι σήμερα.

Γενικά

- Ο μετασχηματιστής μετατρέπει τα 100-240V σε ασφαλή χαμηλή τάση, μικρότερη των 24V.

Προετοιμασία για χρήση

- 1** Αφαιρέστε το αποσπώμενο τμήμα του καπακιού από το μπουκάλι της λοσιόν ξυρίσματος NIVEA FOR MEN (Εικ. 6).
- 2** Γυρίστε το καπάκι του μπουκαλιού λοσιόν δεξιόστροφα ('κλικ') (Εικ. 7).
 ▶ Το καπάκι μετακινείται προς τα κάτω και το στόμιο εμφανίζεται.
- 3** Γυρίστε το καπάκι της μονάδας αναπλήρωσης και φόρτισης αριστερόστροφα και αφαιρέστε το.
- 4** Αφαιρέστε τα υλικά συσκευασίας από την οπή σύνδεσης του μπουκαλιού στη μονάδα αναπλήρωσης και φόρτισης.
- 5** Τοποθετήστε το μπουκάλι λοσιόν στην οπή σύνδεσης με το στόμιο να δείχνει προς τα κάτω (Εικ. 8).
- 6** Επανατοποθετήστε το καπάκι στη μονάδα αναπλήρωσης και φόρτισης (1) και γυρίστε το δεξιόστροφα για να το στερεώσετε (2) (Εικ. 9).
- 7** Συνδέστε το μικρό βύσμα στην υποδοχή της μονάδας αναπλήρωσης και φόρτισης και το μετασχηματιστή στην πρίζα (Εικ. 10).

- 8** Τοποθετήστε την ξυριστική μηχανή στη μονάδα αναπλήρωσης και φόρτισης και σπρώξτε τη προς τα πίσω ('κλικ') (Εικ. 11).

Σημείωση: Η ξυριστική μηχανή φορτίζεται και γεμίζει αυτόματα με λοσιόν ξυρίσματος.

- 9** Φορτίστε την ξυριστική μηχανή για 90 λεπτά. (Εικ. 12)

Σημείωση: Φορτίστε την ξυριστική μηχανή πριν από την πρώτη χρήση ή όταν η λυχνία φόρτισης υποδεικνύει ότι η μπαταρία έχει αδειάσει (δείτε την ενότητα 'Ενδείξεις φόρτισης').

Σημείωση: Μια πλήρως φορτισμένη ξυριστική μηχανή επιτρέπει έως και 40 λεπτά αυτονομίας.

Φόρτιση με τη βάση φόρτισης

- 1** Συνδέστε το μικρό βύσμα στη βάση φόρτισης και το μετασχηματιστή στην πρίζα.

- 2** Τοποθετήστε την ξυριστική μηχανή στη βάση φόρτισης (Εικ. 13).

▶ Η ξυριστική μηχανή φορτίζεται.

- 3** Φορτίστε την ξυριστική μηχανή για 1,5 ώρες.

Σημείωση: Φορτίστε την ξυριστική μηχανή πριν από την πρώτη χρήση ή όταν η λυχνία φόρτισης υποδεικνύει ότι η μπαταρία έχει αδειάσει (δείτε την ενότητα 'Ενδείξεις φόρτισης').

Σημείωση: Μια πλήρως φορτισμένη ξυριστική μηχανή επιτρέπει έως και 40 λεπτά αυτονομίας.

Μη αυτόματη αναπλήρωση

Μπορείτε επίσης να αναπληρώσετε τον υποδοχέα λοσιόν ξυρίσματος χωρίς να χρησιμοποιήσετε τη μονάδα αναπλήρωσης και φόρτισης:

- 1** Τοποθετήστε το στόμιο του μπουκαλιού λοσιόν στο άνοιγμα πλήρωσης του υποδοχέα λοσιόν.

- 2** Ανακινείστε το μπουκάλι πάνω κάτω περίπου 5 φορές για να αντλήσετε λοσιόν ξυρίσματος μέσα στον υποδοχέα μέχρι αυτός να γεμίσει (Εικ. 14).

Ενδείξεις στην ξυριστική μηχανή

Φόρτιση

- Οι λυχνίες φόρτισης υποδεικνύουν το επίπεδο φόρτισης της μπαταρίας. Κατά τη διάρκεια της φόρτισης, η κάτω λυχνία φόρτισης αρχικά αναβοσβήνει με πορτοκαλί χρώμα και, έπειτα, σβήνει. Κατόπιν, η επάνω λυχνία φόρτισης ξεκινά να αναβοσβήνει με λευκό χρώμα και, τέλος, ανάβει με λευκό χρώμα συνεχόμενα.

Γρήγορη φόρτιση

- Αφού η ξυριστική μηχανή έχει φορτιστεί για 9 λεπτά, η κάτω λυχνία φόρτισης σβήνει και η επάνω λυχνία φόρτισης αρχίζει να αναβοσβήνει με λευκό χρώμα, υποδεικνύοντας ότι η ξυριστική μηχανή έχει αρκετή ενέργεια για ένα ξύρισμα.

Σημείωση: Η γρήγορη φόρτιση είναι δυνατή μόνο όταν έχετε ήδη φορτίσει μία φορά την ξυριστική μηχανή για 1,5 ώρα.

Υπολειπόμενη ισχύς μπαταρίας

- Η υπολειπόμενη ισχύς στην μπαταρία υποδεικνύεται από τον αριθμό των λυχνιών φόρτισης που είναι αναμμένες. Η υπολειπόμενη ισχύς της μπαταρίας είναι ορατή για λίγα δευτερόλεπτα όταν ενεργοποιείτε ή απενεργοποιείτε την ξυριστική μηχανή (Εικ. 15).

Χαμηλή ισχύς μπαταρίας

- Όταν η ισχύς της μπαταρίας είναι χαμηλή, η κάτω λυχνία φόρτισης ανάβει με πορτοκαλί χρώμα κατά τη διάρκεια του ξυρίσματος και αναβοσβήνει με πορτοκαλί χρώμα όταν απενεργοποιείτε την ξυριστική μηχανή. (Εικ. 16)

Μπαταρία πλήρως φορτισμένη

- Όταν η μπαταρία φορτιστεί πλήρως, όλες οι λυχνίες φόρτισης ανάβουν με λευκό φως συνεχόμενα (Εικ. 15).
- Μετά από περίπου 1 ώρα, οι λυχνίες φόρτισης λευκού χρώματος σβήνουν για εξοικονόμηση ενέργειας.

Ενδείξεις στη μονάδα αναπλήρωσης και φόρτισης**Λυχνία μπουκαλιού λοσιόν**

- ▶ Όταν η λυχνία του μπουκαλιού λοσιόν αναβοσβήνει με πορτοκαλί χρώμα, δύο είναι οι πιθανότητες: (Εικ. 17)
 - Δεν έχει τοποθετηθεί μπουκάλι λοσιόν στη μονάδα αναπλήρωσης και φόρτισης ή το μπουκάλι δεν έχει τοποθετηθεί σωστά.
 - Το μπουκάλι λοσιόν είναι άδειο.

Λυχνία 'πλήρωσης υποδοχέα λοσιόν'

- ▶ Η λυχνία 'πλήρωσης υποδοχέα λοσιόν' δείχνει τρία διαφορετικά πράγματα: (Εικ. 18)
 - Όταν ο υποδοχέας λοσιόν γεμίζει, η λευκή λυχνία 'πλήρωσης υποδοχέα λοσιόν' αναβοσβήνει.
 - Όταν ο υποδοχέας λοσιόν ξυρίσματος είναι γεμάτος, η λευκή λυχνία 'πλήρωσης υποδοχέα λοσιόν' παραμένει σταθερά αναμμένη.
 - Εάν το μπουκάλι λοσιόν αδειάζει ενώ ο υποδοχέας λοσιόν γεμίζει, η λευκή λυχνία 'πλήρωσης υποδοχέα λοσιόν' σβήνει και οι λυχνίες του μπουκαλιού λοσιόν αναβοσβήνουν με κόκκινο χρώμα.

Χρήση της συσκευής**Εύρισμα**

Σημείωση: Το δέρμα σας ενδέχεται να χρειάζεται 2 με 3 εβδομάδες για να συνηθίσει στο καινούριο σύστημα ξυρίσματος.

- 1 Φροντίστε να υπάρχει επαρκής λοσιόν ξυρίσματος μέσα στον υποδοχέα λοσιόν ξυρίσματος.
- 2 Πιέστε το κουμπί on/off για να ενεργοποιήσετε την ξυριστική μηχανή.
- 3 Βεβαιωθείτε ότι η ξυριστική μηχανή είναι επαρκώς φορτισμένη (δείτε το κεφάλαιο 'Προετοιμασία για χρήση', ενότητα 'Ενδείξεις φόρτισης').
- 4 Μετακινήστε τη μονάδα ξυρίσματος απαλά, με κυκλικές κινήσεις πάνω στο δέρμα σας και πιέστε το κουμπί για τη λοσιόν ξυρίσματος μέχρι στο δέρμα σας να υπάρχει αρκετή ποσότητα λοσιόν για ένα άνετο ξύρισμα. (Εικ. 19)
 - Όταν αφήνετε το κουμπί για τη λοσιόν ξυρίσματος, η συσκευή σταματά να διανέμει λοσιόν.
 - Εάν πιέσετε στιγμιαία το κουμπί για τη λοσιόν ξυρίσματος, από τη συσκευή θα βγει αυτόματα μια μικρή ποσότητα λοσιόν.
 - Πιέστε ξανά το κουμπί για τη λοσιόν ξυρίσματος για να βγει περισσότερη λοσιόν ξυρίσματος κατά το ξύρισμα και να εξασφαλίσετε ότι η μονάδα ξυρίσματος θα εξακολουθεί να γλιστρά απαλά πάνω στο δέρμα σας.

Σημείωση: Το κουμπί για τη λοσιόν ξυρίσματος λειτουργεί μόνο όταν η ξυριστική μηχανή είναι ενεργοποιημένη.

Σημείωση: Αυτή η ξυριστική μηχανή μπορεί να χρησιμοποιηθεί με τρόπο ανάλογο όπως και μια ξυριστική λεπίδα: μπορείτε να χρησιμοποιήσετε την ξυριστική μηχανή σε υγρό πρόσωπο. Σε αντίθεση με μια συμβατική ηλεκτρική ξυριστική μηχανή, αυτή η συσκευή δεν διαθέτει χώρο συλλογής τριχών που να συλλέγει τις κομμένες τρίχες. Για να αποτρέψετε τις τρίχες από το να πέσουν στα ρούχα σας, απλώστε αρκετή λοσιόν ξυρίσματος κατά το ξύρισμα.

- 5 Καθαρίζετε σχολαστικά την ξυριστική μηχανή μετά από κάθε χρήση (δείτε το κεφάλαιο 'Καθαρισμός και συντήρηση').
- 6 Τοποθετήστε το προστατευτικό κάλυμμα στην ξυριστική μηχανή προς αποφυγή φθορών (Εικ. 20).

Συμβουλές για βέλτιστη ολίσθηση και απαλό ξύρισμα

- Μετακινείτε την ξυριστική μηχανή απαλά, με κυκλικές κινήσεις πάνω στο δέρμα σας.
- Μην ασκείτε μεγάλη πίεση στην ξυριστική μηχανή, καθώς αυτό μπορεί να προκαλέσει ερεθισμούς.
- Για να εξασφαλίσετε σωστή ολίσθηση, απλώνετε τακτικά λοσιόν ξυρίσματος.
- Μπορείτε επίσης να χρησιμοποιείτε την ξυριστική μηχανή στο μπάνιο ή το ντους.

Κοπή

Σημείωση: Εξαιτίας του νέου ανοικτού σχεδιασμού της ξυριστικής μηχανής, ο ήχος κοπής του φαβοριτοκόπτη κατά την κοπή ακούγεται πιο έντονα σε σχέση με άλλους φαβοριτοκόπτες. Αυτό είναι φυσιολογικό.

- 1 Τραβήξτε τη μονάδα ξυρίσματος από την ξυριστική μηχανή (Εικ. 21).
- 2 Πάρτε το φαβοριτοκόπτη από την υποδοχή φαβοριτοκόπτη στη βάση φόρτισης και τοποθετήστε τον πάνω στην ξυριστική μηχανή ('κλικ') (Εικ. 22).
- 3 Πιέστε το κουμπί on/off για να ενεργοποιήσετε την ξυριστική μηχανή.
- 4 Χρησιμοποιήστε το φαβοριτοκόπτη για να περιποιηθείτε τις φαβορίτες και/ή το μουστάκι σας.
- 5 Καθαρίζετε σχολαστικά το φαβοριτοκόπτη μετά από κάθε χρήση (δείτε το κεφάλαιο 'Καθαρισμός και συντήρηση').
- 6 Αφαιρέστε το φαβοριτοκόπτη και τοποθετήστε τον ξανά στην υποδοχή του.
- 7 Τοποθετήστε ξανά τη μονάδα ξυρίσματος στην ξυριστική μηχανή ('κλικ') (Εικ. 23).
- 8 Τοποθετήστε το προστατευτικό κάλυμμα στην ξυριστική μηχανή προς αποφυγή φθορών (Εικ. 20).

Καθαρισμός και συντήρηση

Καθαρισμός

Μην χρησιμοποιείτε ποτέ συρμάτινα σφουγγαράκια, σκληρά καθαριστικά ή υγρά με μεγάλη οξύτητα, όπως οινόπνευμα, πετρέλαιο ή ασετόν για τον καθαρισμό της συσκευής.

Ξυριστική μηχανή/φαβοριτοκόπτης

Καθαρίζετε την ξυριστική μηχανή και το φαβοριτοκόπτη μετά από κάθε χρήση.

Να προσέχετε με το ζεστό νερό. Ελέγχετε πάντα τη θερμοκρασία του νερού προκειμένου να μην κάψετε τα χέρια σας.

Μην στεγνώνετε ποτέ τη μονάδα ξυρίσματος με πετσέτα ή χαρτομάντηλο, καθώς αυτό μπορεί να προκαλέσει βλάβη στις ξυριστικές κεφαλές.

Σημείωση: Η ξυριστική μηχανή είναι αδιάβροχη και μπορεί να καθαριστεί με νερό.

- 1 Πιέστε το κουμπί on/off για να ενεργοποιήσετε την ξυριστική μηχανή.

Σημείωση: Καθαρίστε την ξυριστική μηχανή ενώ είναι ενεργοποιημένη.

- 2 Βυθίστε τη μονάδα ξυρίσματος/ φαβοριτοκόπτη σε ζεστό νερό για τουλάχιστον 30 δευτερόλεπτα (Εικ. 24).

- 3** Απενεργοποιήστε την ξυριστική μηχανή και τινάξτε τυχόν νερό που έχει απομείνει.
- 4** Τοποθετήστε το προστατευτικό κάλυμμα στην ξυριστική μηχανή προς αποφυγή φθορών (Εικ. 20).

Σημείωση: Εάν η ξυριστική μηχανή δεν ξυρίζει τόσο καλά όσο παλαιότερα και δεν μπορείτε να επιλύσετε το πρόβλημα με τη μέθοδο καθαρισμού που περιγράφεται σε αυτό το κεφάλαιο, συμβουλευτείτε το κεφάλαιο 'Όδηγός ανεύρεσης/επίλυσης προβλημάτων' για τη μέθοδο εξαιρετικά σχολαστικού καθαρισμού.

Συντήρηση

- 1** Λιπαίνετε τα δοντάκια του φαβοριτοκόπτη με μια σταγόνα λάδι ραπτομηχανής κάθε έξι μήνες.

Συστήματα αποθήκευσης

Συστήματα αποθήκευσης

- 1** Αποθηκεύστε την ξυριστική μηχανή στη μονάδα αναπλήρωσης και φόρτισης.
- 2** Εάν πρόκειται να ταξιδέψετε ή εάν δεν θέλετε να αποθηκεύσετε την ξυριστική μηχανή στη μονάδα αναπλήρωσης και φόρτισης, τοποθετήστε το προστατευτικό κάλυμμα στην ξυριστική μηχανή και αποθηκεύστε τη στη θήκη (Εικ. 20).

Μεταφορά

Εάν πρόκειται να αποθηκεύσετε την ξυριστική κεφαλή για μεγάλο χρονικό διάστημα ή εάν πρόκειται να ταξιδέψετε, μπορείτε να κλειδώσετε την ξυριστική μηχανή. Το κλειδίωμα ταξιδιού αποτρέπει την κατά λάθος ενεργοποίηση της ξυριστικής μηχανής.

Ενεργοποίηση του κλειδώματος ταξιδιού

- 1** Βεβαιωθείτε ότι η ξυριστική μηχανή είναι απενεργοποιημένη.
- 2** Πατήστε παρατεταμένα το κουμπί για λοσιόν ξυρίσματος (1) και ταυτόχρονα πατήστε το κουμπί on/off με το άλλο χέρι (2) (Εικ. 25).
- 3** Κρατήστε πατημένα και τα δύο κουμπιά για 6 δευτερόλεπτα. Περιμένετε μέχρι να ακουστεί ένας σύντομος βόμβος από την ξυριστική μηχανή και να αναβοσβήσει μερικές φορές η μεσαία λυχνία φόρτισης της ξυριστικής μηχανής.
- ▶ Το κλειδίωμα ταξιδιού ενεργοποιήθηκε.

Σημείωση: Εάν κατά λάθος πατήσετε πρώτα το κουμπί on/off, η ξυριστική μηχανή θα αρχίσει να λειτουργεί .. Εάν συμβεί αυτό, πατήστε το κουμπί on/off ξανά για να απενεργοποιήσετε την ξυριστική μηχανή.

Σημείωση: Εάν πατήσετε το κουμπί on/off ενώ είναι ενεργοποιημένο το κλειδίωμα ταξιδιού, η μεσαία λυχνία φόρτισης αναβοσβήνει με λευκό χρώμα, υποδεικνύοντας ότι η ξυριστική μηχανή είναι κλειδωμένη.

Συμβουλή: Πατήστε το κουμπί on/off για να ελέγξετε εάν είναι ενεργοποιημένο το κλειδίωμα ταξιδιού. Εάν είναι ενεργοποιημένο, η ξυριστική μηχανή δεν ενεργοποιείται.

Απενεργοποίηση του κλειδώματος ταξιδιού

- 1** Πατήστε παρατεταμένα το κουμπί για λοσιόν ξυρίσματος (1) και ταυτόχρονα πατήστε το κουμπί on/off με το άλλο χέρι (2) (Εικ. 25).
- 2** Κρατήστε πατημένα και τα δύο κουμπιά για 6 δευτερόλεπτα. Περιμένετε μέχρι να ακουστεί ένας σύντομος βόμβος από την ξυριστική μηχανή και να αναβοσβήσει μερικές φορές η μεσαία λυχνία φόρτισης της ξυριστικής μηχανής.

▶ Το κλείδωμα ταξιδιού απενεργοποιήθηκε.

Σημείωση: Μπορείτε επίσης να απενεργοποιήσετε το κλείδωμα ταξιδιού τοποθετώντας την ξυριστική μηχανή στη βάση φόρτισης.

Ταξίδι

Εάν πρόκειται να ταξιδέψετε και δεν θέλετε να πάρετε μαζί σας τη μονάδα αναπλήρωσης και φόρτισης, μπορείτε να πάρετε τη βάση φόρτισης για να φορτίζετε την ξυριστική μηχανή όταν χρειάζεται.

Αντικατάσταση

Υποδοχέας λοσιών ξυρίσματος

Για λόγους υγιεινής, σας συνιστούμε να αντικαθιστάτε τον υποδοχέα λοσιών ξυρίσματος κάθε χρόνο. Ένας νέος υποδοχέας συμπεριλαμβάνεται σε κάθε συσκευασία μπουκαλιών λοσιών ξυρίσματος NIVEA FOR MEN 3 τεμαχίων, και στο ανταλλακτικό kit (το οποίο περιέχει μια νέα μονάδα ξυρίσματος HS85 και ένα νέο υποδοχέα).

- 1 Αφαιρέστε τον υποδοχέα λοσιών ξυρίσματος από την ξυριστική μηχανή (Εικ. 26).
- 2 Εισαγάγετε την προεξοχή που βρίσκεται στο επάνω μέρος του νέου υποδοχέα λοσιών ξυρίσματος στην υποδοχή που βρίσκεται στο χείλος της ξυριστικής μηχανής (1). Έπειτα, πιέστε το κάτω μέρος του υποδοχέα με τον αντίχειρά σας (2) για να προσαρτήσετε τον υποδοχέα στην ξυριστική μηχανή ('κλικ') (Εικ. 27).
- 3 Γεμίστε τον υποδοχέα λοσιών ξυρίσματος (δείτε το κεφάλαιο 'Εναρξη').

Μονάδα ξυρίσματος

Αντικαθιστάτε τη μονάδα ξυρίσματος κάθε χρόνο για βέλτιστα αποτελέσματα ξυρίσματος. Αντικαθιστάτε τη μονάδα ξυρίσματος μόνο με τη μονάδα ξυρίσματος HS85 της Philips.

- 1 Τραβήξτε την παλιά μονάδα ξυρίσματος από την ξυριστική μηχανή (Εικ. 21).
- 2 Τοποθετήστε τη νέα μονάδα ξυρίσματος στην ξυριστική μηχανή ('κλικ') (Εικ. 23).

Μπουκάλι λοσιών ξυρίσματος NIVEA FOR MEN

Χρησιμοποιείτε μόνο μπουκάλια λοσιών ξυρίσματος NIVEA FOR MEN

- 1 Αφαιρέστε το αποσπώμενο τμήμα του καπακιού από το μπουκάλι της λοσιών ξυρίσματος NIVEA FOR MEN (Εικ. 6).
- 2 Γυρίστε το καπάκι του μπουκαλιού λοσιών δεξιόστροφα ('κλικ') (Εικ. 7).
 - ▶ Το καπάκι μετακινείται προς τα κάτω και το στόμιο εμφανίζεται.
- 3 Γυρίστε το καπάκι της μονάδας αναπλήρωσης και φόρτισης αριστερόστροφα και αφαιρέστε το.
- 4 Τοποθετήστε το μπουκάλι λοσιών στην οπή σύνδεσης του μπουκαλιού με το στόμιο να δείχνει προς τα κάτω (Εικ. 8).
- 5 Τοποθετήστε το καπάκι στη μονάδα αναπλήρωσης και φόρτισης (1) και γυρίστε το δεξιόστροφα (2) για να το στερεώσετε (Εικ. 9).

Περιβάλλον

- Στο τέλος της ζωής της συσκευής μην την πετάξετε μαζί με τα συνηθισμένα απορρίμματα του σπιτιού σας, αλλά παραδώστε τη σε ένα επίσημο σημείο συλλογής για ανακύκλωση. Με αυτόν τον τρόπο, θα βοηθήσετε στην προστασία του περιβάλλοντος (Εικ. 28).

- Η ενσωματωμένη επαναφορτιζόμενη μπαταρία περιέχει ουσίες που ενδέχεται να μολύνουν το περιβάλλον. Να αφαιρείτε πάντα την μπαταρία πριν απορρίψετε τη συσκευή και την παραδώσετε σε ένα επίσημο σημείο συλλογής. Να απορρίπτετε την μπαταρία σε επίσημο σημείο συλλογής για μπαταρίες. Εάν αντιμετωπίσετε δυσκολίες στην αφαίρεση της μπαταρίας, μπορείτε να απευθυνθείτε σε ένα εξουσιοδοτημένο κέντρο σέρβις της Philips, όπου θα αφαιρέσουν την μπαταρία για εσάς και θα την απορρίψουν με τρόπο ασφαλή για το περιβάλλον.

Αφαίρεση της επαναφορτιζόμενης μπαταρίας

Αφαιρέστε την επαναφορτιζόμενη μπαταρία μόνο όταν πρόκειται να απορρίψετε την ξυριστική μηχανή. Βεβαιωθείτε ότι η μπαταρία είναι εντελώς άδεια όταν πρόκειται να την αφαιρέσετε.

Να είστε προσεκτικοί καθώς οι επαφές της μπαταρίας είναι κοφτερές.

- 1** Αφαιρέστε τον υποδοχέα λοσιόν ξυρίσματος από την ξυριστική μηχανή (Εικ. 26).
- 2** Ξεβιδώστε τις τρεις βίδες στο πίσω μέρος της ξυριστικής μηχανής (Εικ. 29).
- 3** Αφαιρέστε το πίσθιο τμήμα του περιβλήματος με ένα κατσαβίδι (Εικ. 30).
- 4** Κόψτε τα καλώδια και αφαιρέστε την επαναφορτιζόμενη μπαταρία.

Εγγύηση και σέρβις

Εάν χρειάζεστε σέρβις ή πληροφορίες ή εάν αντιμετωπίζετε κάποιο πρόβλημα, παρακαλούμε επισκεφτείτε την ιστοσελίδα της Philips στη διεύθυνση www.philips.com/support ή επικοινωνήστε με το Κέντρο Εξυπηρέτησης Καταναλωτών της Philips στη χώρα σας (θα βρείτε το τηλέφωνο στο φυλλάδιο διεθνούς εγγύησης). Εάν δεν υπάρχει Κέντρο Εξυπηρέτησης Καταναλωτών στη χώρα σας, απευθυνθείτε στον τοπικό αντιπρόσωπό σας της Philips.

Περιορισμοί εγγύησης

Η μονάδα ξυρίσματος (κόπτες και οδηγοί) δεν καλύπτεται από τους όρους της διεθνούς εγγύησης, καθώς υπόκειται σε φθορά.

Ο υποδοχέας λοσιόν είναι αντικαταστατός και δεν καλύπτεται από τους όρους της διεθνούς εγγύησης.

Οδηγός ανεύρεσης/επίλυσης προβλημάτων

Σε αυτό το κεφάλαιο συνοψίζονται τα πιο συνηθισμένα προβλήματα που μπορεί να αντιμετωπίσετε με τη συσκευή. Εάν δεν μπορείτε να επιλύσετε το πρόβλημα βάσει των παρακάτω πληροφοριών, επικοινωνήστε με το Κέντρο Εξυπηρέτησης Καταναλωτών στη χώρα σας.

Πρόβλημα	Πιθανή αιτία	Λύση
Η ξυριστική μηχανή δεν γλιστράει ομαλά πάνω στο δέρμα μου.	Δεν έχετε απλώσει αρκετή λοσιόν ξυρίσματος.	Πιέστε το κουμπί για τη λοσιόν ξυρίσματος μέχρι να απελευθερωθεί επαρκής ποσότητα λοσιόν ξυρίσματος NIVEA FOR MEN. Έτσι, η μονάδα ξυρίσματος θα γλιστράει και πάλι ομαλά πάνω στο δέρμα σας.

Πρόβλημα	Πιθανή αιτία	Λύση
Η ξυριστική μηχανή δεν ξυρίζει τόσο καλά όσο παλαιότερα.	Δεν έχετε καθαρίσει καλά την ξυριστική μηχανή.	Καθαρίστε την ξυριστική μηχανή σχολαστικά (δείτε το κεφάλαιο 'Καθαρισμός και συντήρηση').
	Μακριές τρίχες εμποδίζουν τις ξυριστικές κεφαλές.	Καθαρίστε τις ξυριστικές κεφαλές ακολουθώντας τα βήματα της μεθόδου εξαιρετικά σχολαστικού καθαρισμού που περιγράφεται παρακάτω.
	Η μονάδα ξυρίσματος είναι χαλασμένη ή φθαρμένη.	Αντικαταστήστε τη μονάδα ξυρίσματος (δείτε το κεφάλαιο 'Αντικατάσταση').
Η ξυριστική μηχανή δεν λειτουργεί όταν πιέζω το κουμπί on/off.	Η επαναφορτιζόμενη μπαταρία είναι άδεια.	Επαναφορτίστε την μπαταρία (δείτε το κεφάλαιο 'Προετοιμασία για χρήση').
	Το κλειδωμα ταξιδιού είναι ενεργοποιημένο.	Απενεργοποιήστε το κλειδωμα ταξιδιού (δείτε το κεφάλαιο 'Αποθήκευση').
	Ξεραμμένη λοσιόν ξυρίσματος μπλοκάρει τις ξυριστικές κεφαλές στη μονάδα ξυρίσματος.	Καθαρίστε σχολαστικά την ξυριστική μηχανή προτού συνεχίσετε το ξύρισμα (δείτε το κεφάλαιο 'Καθαρισμός').
	Δεν έχετε συναρμολογήσει σωστά τη μονάδα ξυρίσματος μετά τον εξαιρετικά σχολαστικό καθαρισμό.	Όταν συναρμολογείτε ξανά τη μονάδα ξυρίσματος, βεβαιωθείτε ότι γυρίζετε κάθε οδηγό αριστερόστροφα μέχρι να ασφαλίσει στη θέση του.
Βγαίνει μικρή ποσότητα λοσιόν ξυρίσματος από τις οπές παρόλο που υπάρχει αρκετή ποσότητα μέσα στον υποδοχέα.	Μία από τις οπές του στομίου έχει μπλοκάρει.	Ξεπλύνετε ή μουλιάστε τη μονάδα ξυρίσματος. Εάν αυτό δεν έχει αποτέλεσμα, αντλήστε λοσιόν ξυρίσματος μέσα στον υποδοχέα λοσιόν ξυρίσματος μέχρι να αρχίσει να βγαίνει λοσιόν από την μπλοκαρισμένη οπή. Εάν ούτε αυτό δεν έχει αποτέλεσμα, δοκιμάστε την εξής μέθοδο: 1) Απενεργοποιήστε την ξυριστική μηχανή 2) Τραβήξτε τη μονάδα ξυρίσματος από την ξυριστική μηχανή 3) Βάλτε το δάχτυλό σας στην οπή που δεν είναι μπλοκαρισμένη 4) Ενεργοποιήστε την ξυριστική μηχανή 5) Πιέστε το κουμπί για τη λοσιόν ξυρίσματος για αρκετά δευτερόλεπτα μέχρι να αρχίσει να βγαίνει ξανά λοσιόν από την μπλοκαρισμένη οπή.

Πρόβλημα	Πιθανή αιτία	Λύση
	Δεν επανατοποθετήσατε τις ζυριστικές κεφαλές στις αρχικές υποδοχές τους. Μία από τις ζυριστικές κεφαλές δεν έχει οπή παροχής λοσιόν ζυρίσματος στο κέντρο της και πρέπει να τοποθετηθεί σε συγκεκριμένη υποδοχή.	Βεβαιωθείτε ότι τοποθετείτε την ζυριστική κεφαλή, που δεν έχει οπή παροχής λοσιόν, στη σωστή υποδοχή. Αυτή είναι η υποδοχή που βρίσκεται πιο κοντά στο κουμπί on/off, όταν η μονάδα ζυρίσματος είναι προσαρτημένη στην ζυριστική μηχανή.
Δεν βγαίνει καθόλου λοσιόν ζυρίσματος από τις οπές όταν πιέζω το κουμπί για τη λοσιόν ζυρίσματος.	Ο υποδοχέας λοσιόν ζυρίσματος είναι σχεδόν άδειος.	Γεμίστε τον υποδοχέα λοσιόν ζυρίσματος (δείτε το κεφάλαιο 'Προετοιμασία για χρήση').
Ο φαβοριτοκόπτης κάνει περισσότερο θόρυβο από άλλους φαβοριτοκόπτες.	Αυτός ο φαβοριτοκόπτης έχει νέο ανοικτό σχεδιασμό.	Εξαιτίας του νέου ανοικτού σχεδιασμού της ζυριστικής μηχανής, ο ήχος κόπτης του φαβοριτοκόπτη κατά την κοπή ακούγεται πιο έντονα σε σχέση με άλλους φαβοριτοκόπτες. Αυτό είναι φυσιολογικό και δεν σημαίνει ότι ο φαβοριτοκόπτης παρουσιάζει κάποιο πρόβλημα.

Μέθοδος εξαιρετικά σχολαστικού καθαρισμού

Βεβαιωθείτε ότι η συσκευή είναι απενεργοποιημένη.

- 1** Τραβήξτε τη μονάδα ζυρίσματος από την ζυριστική μηχανή (Εικ. 31).
- 2** Γυρίστε τον οδηγό δεξιόστροφα και σηκώστε τον από τη μονάδα ζυρίσματος (Εικ. 32).
Σημείωση: Αφαιρείτε μία ζυριστική κεφαλή τη φορά. Έτσι εξασφαλίζετε ότι επανατοποθετείτε πάντα την ζυριστική κεφαλή στην αρχική της υποδοχή, που είναι απαραίτητο καθώς δύο από τις ζυριστικές κεφαλές έχουν τις ειδικές οπές για τη λοσιόν ζυρίσματος. Έτσι εξασφαλίζετε επίσης ότι δεν θα μπερδέψετε τους κόπτες και τους οδηγούς διαφορετικών ζυριστικών κεφαλών, το οποίο επηρεάζει την απόδοση στο ζύρισμα.
- 3** Εάν είναι απαραίτητο, αφαιρέστε τον κόπτη από τον οδηγό.
- 4** Καθαρίστε τον κόπτη και τον οδηγό με το βουρτσάκι που παρέχεται.
- 5** Μετά τον καθαρισμό, τοποθετήστε ξανά τον κόπτη στη μονάδα ζυρίσματος με τις προεξοχές του κόπτη να δείχνουν προς τα επάνω.
- 6** Τοποθετήστε τον οδηγό ξανά στην υποδοχή της ζυριστικής κεφαλής (πάνω από τον κόπτη) (Εικ. 33).
- 7** Γυρίστε τον οδηγό αριστερόστροφα μέχρι να κλειδώσει στη θέση του (Εικ. 34).
- 8** Τοποθετήστε ξανά τη μονάδα ζυρίσματος στην ζυριστική μηχανή ('κλικ') (Εικ. 35).

Introducción

Enhorabuena por la compra de este producto y bienvenido a Philips. Para sacar el mayor partido de la asistencia que Philips le ofrece, registre su producto en www.philips.com/welcome.

Lea atentamente este manual de usuario, en el cual encontrará información sobre las excelentes características de esta afeitadora, así como algunos consejos para que el afeitado le resulte más fácil y agradable.

Descripción general (fig. 1)

- A** Afeitadora
- 1** Tapa protectora
- 2** Cortapatillas
- 3** Unidad de afeitado
- 4** Cartucho de loción de afeitado
- 5** Botón de loción de afeitado
- 6** Botón de encendido/apagado
- 7** Pilotos de carga
- B** Cargador
- C** Centro de carga y rellenado
- 1** Tapa del centro de carga y rellenado
- 2** Soporte para el cortapatillas
- 3** Panel posterior
- 4** Toma para clavija pequeña
- 5** Piloto de "llenado del cartucho de loción"
- 6** Piloto del frasco de loción
- D** Cepillo de limpieza
- E** Frasco de loción de afeitado NIVEA FOR MEN
- F** Funda
- G** Adaptador (es posible que el adaptador de su aparato sea diferente al que se muestra en el dibujo)

Importante

Antes de usar el aparato, lea atentamente este manual de usuario y consérvelo por si necesitara consultarlo en el futuro.

Peligro

- Asegúrese de que el adaptador no se moje (es posible que el adaptador de su aparato sea diferente al que se muestra en el dibujo) (fig. 2).

Advertencia

- Tenga cuidado con el agua caliente. Compruebe siempre que el agua no esté demasiado caliente para evitar quemarse las manos.
- El adaptador incorpora un transformador. No corte el adaptador para sustituirlo por otra clavija, ya que podría provocar situaciones de peligro.
- Este aparato no debe ser usado por personas (adultos o niños) con su capacidad física, psíquica o sensorial reducida, ni por quienes no tengan los conocimientos y la experiencia necesarios, a menos que sean supervisados o instruidos acerca del uso del aparato por una persona responsable de su seguridad.
- Asegúrese de que los niños no jueguen con este aparato.

Precaución

- No sumerja nunca el centro de carga y rellenado en agua ni lo enjuague bajo el grifo (fig. 3).
- No sumerja nunca el cargador en agua ni lo enjuague bajo el grifo (fig. 4).

- Coloque y utilice siempre el centro de carga y rellenado, así como el cargador, sobre una superficie resistente a los líquidos.
- Utilice, cargue y guarde los aparatos a una temperatura entre 5 °C y 35 °C.
- Siempre que lleve la afeitadora de viaje, póngale su tapa protectora con el fin de proteger los cabezales de afeitado.
- La afeitadora y sus accesorios no se pueden lavar en el lavavajillas.
- No utilice nunca agua a una temperatura superior a 80 °C para enjuagar la afeitadora.
- Utilice sólo el adaptador, el cargador y el centro de carga y rellenado suministrados.
- No utilice el centro de carga y rellenado si el adaptador o el propio centro están dañados.
- No utilice la afeitadora ni el cargador si están dañados.
- Si el adaptador está dañado, sustitúyalo siempre por otro del modelo original para evitar situaciones de peligro.

Cumplimiento de normas

- Esta afeitadora cumple las normas de seguridad aprobadas internacionalmente, se puede utilizar de manera segura en el baño o en la ducha y se puede lavar bajo el grifo (fig. 5).
- Este aparato Philips cumple todos los estándares sobre campos electromagnéticos (CEM). Si se utiliza correctamente y de acuerdo con las instrucciones de este manual, el aparato se puede usar de forma segura según los conocimientos científicos disponibles hoy en día.

General

- El adaptador transforma la corriente de 100 - 240 voltios en un bajo voltaje de seguridad inferior a 24 voltios.

Preparación para su uso

- 1** Retire la lengüeta del frasco de loción de afeitado NIVEA FOR MEN (fig. 6).
- 2** Gire el tapón del frasco de loción de afeitado en el sentido de las agujas del reloj ("clic") (fig. 7).
 El tapón se desplaza hacia abajo y aparece la boquilla de loción de afeitado.
- 3** Gire la tapa del centro de carga y rellenado en sentido contrario al de las agujas del reloj para quitarla.
- 4** Retire la protección del orificio de acoplamiento del frasco en el centro de carga y rellenado.
- 5** Coloque el frasco de loción en el orificio de acoplamiento con la boquilla orientada hacia abajo (fig. 8).
- 6** Vuelva a poner la tapa en el centro de carga y rellenado (1) y gírela en el sentido de las agujas del reloj para fijarla (2) (fig. 9).
- 7** Introduzca la clavija pequeña en la toma del centro de carga y rellenado y enchufe el adaptador a la toma de corriente (fig. 10).
- 8** Coloque la afeitadora en el centro de carga y rellenado, y empújela hacia atrás ("clic") (fig. 11).

Nota: La afeitadora se carga y se llena de loción de afeitado automáticamente.

- 9** Cargue la afeitadora durante 90 minutos. (fig. 12)

Nota: Cargue la afeitadora antes de utilizarla por primera vez o cuando el piloto de carga indique que la batería está agotada (consulte la sección "Indicaciones de carga").

Nota: Una afeitadora completamente cargada proporciona un tiempo de afeitado de hasta 40 minutos.

Carga mediante el cargador

- 1** Enchufe la clavija pequeña al cargador y conecte el adaptador a la red.

- 2** Coloque la afeitadora en el cargador (fig. 13).
 ▶ La afeitadora se está cargando.

- 3** Cargue la afeitadora durante 1 hora y media.

Nota: Cargue la afeitadora antes de utilizarla por primera vez o cuando el piloto de carga indique que la batería está agotada (consulte la sección “Indicaciones de carga”).

Nota: Una afeitadora completamente cargada proporciona un tiempo de afeitado de hasta 40 minutos.

Rellenado manual

También puede rellenar el cartucho de loción de afeitado sin utilizar el centro de carga y rellenado:

- 1** Introduzca la boquilla del frasco de loción de afeitado en la abertura de llenado del cartucho de loción.
- 2** Mueva el frasco hacia arriba y hacia abajo unas 5 veces para bombear la loción de afeitado al interior del cartucho hasta que vea que éste está lleno (fig. 14).

Indicaciones de la afeitadora

Carga

- Los pilotos de carga indican el nivel al que se ha cargado la batería. Durante la carga, el piloto inferior de carga parpadea primero en naranja y después se apaga. A continuación, el piloto superior de carga parpadea en blanco y luego se queda encendido en blanco de forma continua.

Carga rápida

- Tras un tiempo de carga de 9 minutos, el piloto inferior de carga se apaga y el piloto superior de carga comienza a parpadear en blanco para indicar que la afeitadora dispone de energía suficiente para un afeitado.

Nota: La carga rápida sólo es posible cuando ya se ha cargado una vez la afeitadora durante 1 hora y media.

Carga disponible en la batería

- La carga disponible en la batería está indicada por el número de pilotos de carga encendidos. La carga disponible en la batería es visible durante unos segundos al encender o apagar la afeitadora (fig. 15).

Batería baja

- Cuando la batería tiene poca carga, el piloto inferior de carga se ilumina en naranja durante el afeitado, y parpadea en el mismo color cuando apaga la afeitadora. (fig. 16)

Batería llena

- Cuando la batería está completamente cargada, todos los pilotos de nivel de la batería se iluminan en blanco de forma continua (fig. 15).
- Después de aproximadamente 1 hora, el piloto de carga blanco se apaga para ahorrar energía.

Indicaciones del centro de carga y rellenado

Piloto del frasco de loción

- ▶ Cuando el piloto de frasco de loción parpadea en naranja, puede deberse a dos motivos: (fig. 17)
 - No hay frasco de loción en el centro de carga y rellenado o, si lo hay, no se ha colocado correctamente.
 - El frasco de loción está vacío.

Piloto de “llenado del cartucho de loción”

- ▶ El piloto de “llenado del cartucho de loción” puede indicar tres situaciones diferentes: (fig. 18)

- Mientras se está llenando el cartucho de loción, el piloto blanco de "llenado del cartucho de loción" parpadea.
- Cuando el cartucho de loción de afeitado está lleno, el piloto blanco de "llenado del cartucho de loción" se ilumina de manera continua.
- Si el frasco de loción se vacía mientras se está rellenando el cartucho de loción, el piloto blanco de "llenado del cartucho de loción" se apaga y el piloto del frasco de loción parpadea en rojo.

Uso del aparato

Afeitado

Nota: Su piel puede necesitar de 2 a 3 semanas para acostumbrarse a un nuevo sistema de afeitado.

- 1** Asegúrese de que haya suficiente loción de afeitado en el cartucho de loción.
- 2** Pulse el botón de encendido/apagado para encender la afeitadora.
- 3** Asegúrese de que la afeitadora esté suficientemente cargada (consulte la sección "Indicaciones de carga" del capítulo "Preparación para su uso").
- 4** Desplace suavemente la afeitadora en círculos sobre la piel y pulse el botón de loción de afeitado hasta aplicarse suficiente loción sobre la piel para un afeitado cómodo. (fig. 19)
 - Al soltar el botón de loción de afeitado, la afeitadora deja de dispensar loción.
 - Si pulsa brevemente el botón de loción de afeitado, el aparato dispensa automáticamente una cierta cantidad de loción.
 - Pulse de nuevo el botón de loción de afeitado para aplicar una mayor cantidad de loción durante el afeitado y asegurarse de que la unidad de afeitado se deslice suavemente sobre su piel.

Nota: El botón de loción de afeitado sólo funciona cuando la afeitadora está encendida.

Nota: El uso de esta afeitadora es similar al de una cuchilla de afeitar: puede utilizarla sobre la cara humedecida. A diferencia de las afeitadoras eléctricas convencionales, este aparato no dispone de cámara de recogida del pelo. Con el fin de evitar que los restos de barba caigan sobre su ropa, aplique una cantidad de loción suficiente durante el afeitado.

- 5** Limpie a fondo la afeitadora después de cada uso (consulte el capítulo "Limpieza y mantenimiento").
- 6** Para evitar deterioros y daños, coloque la tapa protectora en la afeitadora (fig. 20).

Recomendaciones para un deslizamiento óptimo y un afeitado suave

- Desplace suavemente la afeitadora en círculos sobre la piel.
- No ejerza demasiada presión sobre la afeitadora, ya que podría causar irritación en la piel.
- Con el fin de asegurar un deslizamiento adecuado, aplique loción de afeitado con regularidad.
- También puede utilizar la afeitadora en el baño o en la ducha.

Cómo recortar

Nota: Debido a su nuevo diseño abierto, el sonido producido por la acción de corte del cortapatillas se oír más que con otros cortapatillas. Esto es normal.

- 1** Quite la unidad de afeitado de la afeitadora (fig. 21).
- 2** Saque el cortapatillas de su soporte en el cargador y colóquelo en la afeitadora ("clic") (fig. 22).
- 3** Pulse el botón de encendido/apagado para encender la afeitadora.
- 4** Puede utilizar el cortapatillas para recortar las patillas y/o el bigote.

- 5 Limpie bien el cortapatillas después de cada uso (consulte el capítulo “Limpieza y mantenimiento”).
- 6 Quite el cortapatillas y colóquelo de nuevo en el soporte.
- 7 Coloque de nuevo la unidad de afeitado en la afeitadora (“clic”) (fig. 23).
- 8 Para evitar deterioros y daños, coloque la tapa protectora en la afeitadora (fig. 20).

Limpieza y mantenimiento

Limpieza

No utilice estropajos, agentes abrasivos ni líquidos agresivos, como alcohol, gasolina o acetona, para limpiar el aparato.

Afeitadora/cortapatillas

Limpie la afeitadora y el cortapatillas después de cada uso.

Tenga cuidado con el agua caliente. Compruebe siempre que el agua no esté demasiado caliente para evitar quemarse las manos.

No seque nunca la unidad de afeitado con una toalla o un paño, ya que esto podría dañar los cabezales de afeitado.

Nota: La afeitadora es hermética y puede lavarse con agua.

- 1 Pulse el botón de encendido/apagado para encender la afeitadora.

Nota: Limpie la afeitadora mientras está encendida.

- 2 Sumerja la unidad de afeitado o el cortapatillas en agua caliente durante al menos 30 segundos (fig. 24).
- 3 Apague la afeitadora y sacúdala para eliminar el exceso de agua.
- 4 Para evitar deterioros y daños, coloque la tapa protectora en la afeitadora (fig. 20).

Nota: Si la afeitadora no afeita tan bien como solía hacerlo, y no puede solucionar el problema con el método de limpieza descrito en este capítulo, consulte el capítulo “Solución de problemas” para obtener información sobre un método de limpieza más exhaustivo.

Mantenimiento

- 1 Cada seis meses lubrique los dientes del cortapatillas con una gota de aceite de máquina de coser.

Almacenamiento

Almacenamiento

- 1 Guarde la afeitadora en el centro de carga y relleno.
- 2 Si va a viajar o simplemente no desea guardar la afeitadora en el centro de carga y relleno, coloque la tapa protectora en la afeitadora y guárdela dentro de la funda (fig. 20).

Transporte

Si no va a utilizar la afeitadora durante un largo periodo de tiempo o si va a viajar, puede bloquear la afeitadora. El bloqueo para viajes evita el encendido accidental del aparato.

Activación del bloqueo para viajes

- 1 Asegúrese de que la afeitadora esté apagada.

- 2** Mantenga pulsado el botón de loción de afeitado (1) y simultáneamente pulse el botón de encendido/apagado con la otra mano (2) (fig. 25).
- 3** Mantenga pulsados los dos botones durante 6 segundos. Espere hasta que la afeitadora emita un breve zumbido y el piloto central de carga de la afeitadora parpadee varias veces.
 - El bloqueo para viajes está ahora activado.

Nota: Si pulsa accidentalmente el botón de encendido/apagado en primer lugar, la afeitadora se pondrá en funcionamiento. En ese caso, pulse de nuevo el botón de encendido/apagado para apagarla.

Nota: Si pulsa el botón de encendido/apagado mientras el bloqueo para viajes está activado, el piloto central de carga parpadea en blanco para indicar que la afeitadora está bloqueada.

Consejo: Pulse el botón de encendido/apagado para comprobar si el bloqueo para viajes está activado. Si lo estuviera, la afeitadora no se encenderá.

Desactivación del bloqueo para viajes

- 1** Mantenga pulsado el botón de loción de afeitado (1) y simultáneamente pulse el botón de encendido/apagado con la otra mano (2) (fig. 25).
- 2** Mantenga pulsados los dos botones durante 6 segundos. Espere hasta que la afeitadora emita un breve zumbido y el piloto central de carga de la afeitadora parpadee varias veces.
 - El bloqueo para viajes está ahora desactivado.

Nota: También puede desactivar el bloqueo para viajes colocando de nuevo la afeitadora en el cargador.

Viaje

Si va a viajar y no desea llevar consigo el centro de carga y rellenado, puede llevarse el cargador para cargar la afeitadora siempre que lo necesite.

Sustitución

Cartucho de loción de afeitado

Por razones de higiene, le recomendamos que sustituya el cartucho de loción de afeitado una vez al año. Se suministra un cartucho nuevo con cada conjunto de 3 unidades de frascos de loción de afeitado NIVEA FOR MEN y con cada kit de recambio (que contiene una unidad de afeitado HS85 y un cartucho nuevos).

- 1** Quite el cartucho de loción de afeitado de la afeitadora (fig. 26).
- 2** Inserte el saliente de la parte superior del nuevo cartucho de loción en la ranura del borde de la afeitadora (1). A continuación, presione la parte inferior del cartucho con el pulgar (2) para fijar el cartucho a la afeitadora (“clic”) (fig. 27).
- 3** Llene el cartucho de loción de afeitado (consulte el capítulo “Antes de empezar”).

Unidad de afeitado

Reemplace la unidad de afeitado anualmente para obtener unos resultados óptimos. Para sustituir la unidad de afeitado, utilice únicamente una unidad de afeitado Philips HS85.

- 1** Quite la unidad de afeitado usada de la afeitadora (fig. 21).
- 2** Coloque la unidad de afeitado nueva en la afeitadora (“clic”) (fig. 23).

Frasco de loción de afeitado NIVEA FOR MEN

Utilice únicamente frascos de loción de afeitado NIVEA FOR MEN.

- 1** Retire la lengüeta del frasco de loción de afeitado NIVEA FOR MEN (fig. 6).

- 2 Gire el tapón del frasco de loción de afeitado en el sentido de las agujas del reloj ("clic") (fig. 7).
 - ▶ El tapón se desplaza hacia abajo y aparece la boquilla de loción de afeitado.
- 3 Gire la tapa del centro de carga y rellenado en sentido contrario al de las agujas del reloj para quitarla.
- 4 Coloque el frasco de loción de afeitado en el orificio de acoplamiento del frasco, con la boquilla orientada hacia abajo (fig. 8).
- 5 Ponga de nuevo la tapa en el centro de carga y rellenado (1) y gírela en el sentido de las agujas del reloj (2) para fijarla (fig. 9).

Medio ambiente

- Al final de su vida útil, no tire el aparato junto con la basura normal del hogar. Llévelo a un punto de recogida oficial para su reciclado. De esta manera ayudará a conservar el medio ambiente (fig. 28).
- La batería recargable incorporada contiene sustancias que pueden contaminar el medio ambiente. Quite siempre la batería antes de deshacerse del aparato o de llevarlo a un punto de recogida oficial. Deposite la batería en un lugar de recogida oficial. Si no puede sacar la batería, puede llevar el aparato a un servicio de asistencia técnica de Philips. El personal del servicio de asistencia extraerá las baterías y se deshará de ellas de forma no perjudicial para el medio ambiente.

Cómo extraer la batería recargable

Quite la batería únicamente cuando deseche la afeitadora. Asegúrese de que la batería esté completamente descargada cuando la quite del aparato.

Tenga cuidado con las tiras de la batería ya que están afiladas.

- 1 Quite el cartucho de loción de afeitado de la afeitadora (fig. 26).
- 2 Desenrosque los tres tornillos de la parte posterior de la afeitadora (fig. 29).
- 3 Quite el panel posterior de la carcasa con un destornillador (fig. 30).
- 4 Corte los cables y extraiga la batería recargable.

Garantía y servicio

Si necesita información o si tiene algún problema, visite la página Web de Philips en www.philips.com/support, o póngase en contacto con el Servicio de Atención al Cliente de Philips en su país (hallará el número de teléfono en el folleto de la garantía mundial). Si no hay Servicio de Atención al Cliente de Philips en su país, diríjase a su distribuidor local Philips.

Restricciones de la garantía

Las unidades de afeitado (cuchillas y protectores) no están cubiertas por las condiciones de la garantía internacional debido a que están sujetos a desgaste.

El cartucho de loción es un elemento desechable y no está cubierto por las condiciones de la garantía internacional.

Guía de resolución de problemas

En este capítulo se resumen los problemas más frecuentes que pueden surgir. Si no puede resolver el problema con la siguiente información, póngase en contacto con el Servicio de Atención al Cliente de su país.

Problema	Posible causa	Solución
La afeitadora no se desliza suavemente sobre mi piel.	Es posible que no haya aplicado suficiente loción de afeitado.	Pulse el botón de loción de afeitado hasta que se haya aplicado una cantidad suficiente de loción NIVEA FOR MEN. Esto hará que la afeitadora vuelva a deslizarse suavemente sobre su piel.
La afeitadora no afeita tan bien como antes.	No ha limpiado bien la afeitadora.	Limpie bien la afeitadora (consulte el capítulo "Limpieza y mantenimiento").
	Hay pelos largos obstruyendo los cabezales de afeitado.	Limpie los cabezales de afeitado siguiendo los pasos del método de limpieza más exhaustivo que se describe más adelante.
	La unidad de afeitado está gastada o deteriorada.	Sustituya la unidad de afeitado (consulte el capítulo "Sustitución").
La afeitadora no funciona cuando pulso el botón de encendido/apagado.	La batería recargable está descargada.	Recargue la batería (consulte el capítulo "Preparación para su uso").
	El bloqueo para viajes está activado.	Desactive el bloqueo para viajes (consulte el capítulo "Almacenamiento").
	La loción seca puede bloquear los cabezales de la unidad de afeitado.	Limpie a fondo la afeitadora antes de seguir utilizándola (consulte el capítulo "Limpieza").
	No ha montado bien la unidad de afeitado tras realizar la limpieza más exhaustiva.	Al montarla, asegúrese de girar cada protector en sentido contrario al de las agujas del reloj hasta que encaje en su sitio.
Sale poca cantidad de loción de afeitado por los orificios a pesar de que hay suficiente loción en el cartucho.	Uno de los orificios de la loción está obstruido.	Enjuague o sumerja la unidad de afeitado en agua. Si este método no diera resultado, bombee loción de afeitado al interior del cartucho hasta que comience a salir de nuevo loción por el orificio bloqueado. Si este método tampoco diera resultado, intente lo siguiente: 1) Apague la afeitadora 2) Quite la unidad de afeitado de la afeitadora 3) Coloque un dedo sobre el orificio que no esté bloqueado 4) Encienda la afeitadora 5) Pulse el botón de loción de afeitado durante varios segundos hasta que comience a salir de nuevo loción por el orificio bloqueado.

Problema	Posible causa	Solución
	No ha colocado los cabezales de afeitado en sus soportes originales. Uno de los cabezales de afeitado no tiene orificio para la loción en su parte central y debe colocarse en un soporte específico.	Asegúrese de que coloca el cabezal sin orificio en el soporte adecuado, es decir, en el que está más cerca del botón de encendido/apagado cuando la unidad de afeitado está montada en la afeitadora.
No sale loción de afeitado por los orificios al pulsar el botón de loción de afeitado.	El cartucho de loción de afeitado está casi vacío.	Rellénelo (consulte el capítulo "Preparación para su uso").
El cortapatillas es más ruidoso que otros cortapatillas.	Este cortapatillas dispone de un diseño abierto.	Debido a su nuevo diseño abierto, el sonido de corte del cortapatillas se oye más que con otros cortapatillas. Esto es normal y no significa que tenga ningún problema.

Método de limpieza a fondo

Asegúrese de que el aparato está apagado.

- 1** Quite la unidad de afeitado de la afeitadora (fig. 31).
 - 2** Gire el protector en el sentido de las agujas del reloj y levántelo de la unidad de afeitado (fig. 32).
- Nota: Quite los cabezales de uno en uno, así se asegurará de colocarlos siempre en su soporte original. Esto es importante, ya que dos de ellos tienen unos orificios especiales para la loción de afeitado. Además, evitará que se mezclen las cuchillas y los protectores de los diferentes cabezales, lo cual afecta al rendimiento de afeitado.*
- 3** Quite la cuchilla del protector si fuera necesario.
 - 4** Limpie la cuchilla y el protector con el cepillo que se suministra.
 - 5** Una vez limpia, vuelva a colocar la cuchilla en la unidad de afeitado con las hojas hacia arriba.
 - 6** Vuelva a colocar el protector en el soporte del cabezal de afeitado (sobre la cuchilla) (fig. 33).
 - 7** Gire el protector en sentido contrario al de las agujas del reloj hasta que encaje en su sitio (fig. 34).
 - 8** Coloque de nuevo la unidad de afeitado en la afeitadora ("clíc") (fig. 35).

Sissejuhatus

Õnnitleme teid ostu puhul ning tere tulemast kasutama Philipsi tooteid! Philipsi klienditoe tõhusamaks kasutamiseks registreerige toode veebilehel www.philips.com/welcome. Palun lugege see pardli oivalisi omadusi tutvustav kasutusjuhend läbi. Sellest leiate ka näpunäiteid, kuidas raseerimist kergemaks ja nauditavamaks teha.

Üldkirjeldus (Jn 1)

- A** Pardel
- 1** Kaitsev kate
- 2** Piirel
- 3** Pardlipea
- 4** Raseerimis palsami mahuti
- 5** Raseerimis palsami nupp
- 6** On/off (Sisse/välja) nupp
- 7** Laadimistuled
- B** Laadija
- C** Täitmis- ja laadimisjaam
- 1** Täitmis- ja laadimisjaama kork
- 2** Piirilhoiustamis pesa
- 3** Tagumine paneel
- 4** Väikese pistiku pesa
- 5** Märgutuli „Palsami mahuti täitmine”
- 6** Palsami pudeli märgutuli
- D** Puhastusharjake
- E** Raseerimis palsam NIVEA FOR MEN
- F** Kott
- G** Adapter (pildil olev adapter võib erineda teie omast)

Tähelepanu

Enne seadme kasutamist lugege hoolikalt kasutusjuhendit ja hoidke see edaspidiseks alles.

Oht

- Kindlustage, et adapter ei saaks märjaks (pildil olev adapter võib erineda teie omast) (Jn 2).

Hoiatus

- Olge tulise veega ettevaatlik. Kontrollige alati, et vesi ei oleks liiga tuline, vastasel korral võite põletushaavu saada.
- Adapteris on voolumuundur. Ärge lõigake adapterit ära selle asendamiseks mõne teise pistikuga. See võib põhjustada ohtlikke olukordi.
- Seda seadet ei tohi kasutada füüsiliste ja vaimsete puuetega isikud (lisaks lapsed) nii kogemuste kui ka teadmiste puudumise tõttu, välja arvatud nende ohutuse eest vastutava isiku juuresolekul või kui neile on seadme kasutamise kohta antud vastavad juhised.
- Lapsi tuleks jälgida, et nad ei mängiks seadmega.

Ettevaatust

- Ärge kunagi kastke täitmis- ja laadimise jaama vette ega loputage seda kraani all (Jn 3).
- Ärge kunagi kastke laadijat vette ega loputage seda voolava vee all (Jn 4).
- Pange ja kasutage täitmis- ja laadimisjaama ning laadijat veekindlal pinnal.
- Kasutage, laadige ja hoiustage seadmed temperatuurivahemikus 5 °C kuni 35 °C.
- Lõikepeade kaitseks reisimisel katke pardlipea kaitsva kattega.
- Pardel ja muud tarvikud ei ole nõudepesumasinas pestavad.
- Ärge kunagi kasutage pardli loputamiseks 80 °C kuumemat vett.
- Kasutage ainult komplektisolevat adapterit, laadijat ning täitmis- ja laadimisjaama.

- Ärge kasutage täitmis- ja laadimisjaama, kui adapter või jaam ise on kahjustatud.
- Ärge kasutage kahjustatud pardlit või laadijat.
- Ohtlike olukordade vältimiseks vahetage kahjustatud adapter ainult originaalmudeli vastu.

Vastavus standarditele

- Seade vastab rahvusvaheliselt tunnustatud ohutuseeskirjadele ning seda võib turvaliselt kasutada nii vannis kui ka duši all, aga ka kraani all puhastada (Jn 5).
- See Philipsi seade vastab kõikidele elektromagnetilisi välju (EMV) käsitlevatele standarditele. Kui seadet käsitletakse õigesti ja käesolevale kasutusjuhendile vastavalt, on seadet tänapäeval käibelolevate teaduslike teooriate järgi ohutu kasutada.

Üldist teavet

- Adapter muundab 100–240 voldise pinge ohutuks vähem kui 24-voldiseks pingeks.

Ettevalmistused kasutamiseks

- 1 Eemaldage raseerimis palsami NIVEA FOR MEN kinnitus (Jn 6).
- 2 Keera korki päripäeva (Jn 7).
 - Kork liigub alla ja ilmub täitmisotsaks.
- 3 Eemaldage täitmis- ja laadimise jaama kork, keerates seda vastupäeva.
- 4 Eemaldage täitmis- ja laadimisjaama pudeli dokkimisavalt pakend.
- 5 Pange palsami pudel dokkimisavasse pihustusotsakuga allapoole (Jn 8).
- 6 Pange kork tagasi täitmis- ja laadimisjaamale (1) ning kinnitamiseks keerake seda päripäeva (2) (Jn 9).
- 7 Sisestage väike pistik täitmis- ja laadimisjaama pesa ning adapter seinakontakti (Jn 10).
- 8 Asetage pardel täitmis- ja laadimisjaama ning suruge seda tahapoole (kuulete klõpsatust) (Jn 11).

Märkus: Pardlit hakatakse automaatselt laadima ja raseerimis palsamiga täitma.

- 9 Laadige pardlit 90 minutit. (Jn 12)

Märkus: Laadige pardlit enne selle esmakordset kasutamist või siis, kui laadimise märgutuli näitab, et aku on tühi (vt lõiku „Laadimise tähised”).

Märkus: Täislaetud aku võimaldab ajada habet ilma toitejuhtmeta kuni 40 minuti jooksul.

Laadimine laadija abil

- 1 Sisestage väike pistik laadijasse ja adapter seinakontakti.
- 2 Asetage seade laadijasse (Jn 13).
 - Seadet laetakse.
- 3 Laadige pardlit 1,5 tundi.

Märkus: Laadige pardlit enne selle esmakordset kasutamist või siis, kui laadimise märgutuli näitab, et aku on tühi (vt lõiku „Laadimise tähised”).

Märkus: Täislaetud aku võimaldab ajada habet ilma toitejuhtmeta kuni 40 minuti jooksul.

Käsitsi täitmine

Raseerimis palsami mahutit saate uuesti täita ka ilma täitmis- ja laadimisjaama kasutamata:

- 1 lükake palsamipudeli otsak palsami mahuti täitmisavasse;

- 2** Liigutage pudelit üles-alla umbes 5 korda, et pumbata raseerimis palsamit mahutisse selle täitumiseni (Jn 14).

Pardli tähised

Laadimine

- Laadimise märgutuli näitab, millise tasemeni on aku laetud. Laadimise ajal hakkab alumine märgutuli alguses oranžilt vilkuma ning seejärel kustub. Ülemine laadimistuli hakkab seejärel valgelt vilkuma, lõpuks aga hakkab pidevalt valgelt põlema.

Kiirlaadimine

- Pärast 9-minutilise laadimist kustub alumine laadimistuli ning ülemine laadimistuli hakkab valgelt vilkuma, mis näitab, et pardlis on üheks laadimiskorraks piisavalt energiat.

Märkus: Kiirlaadimine on võimalik ainult pärast seda, kui olete pardlit juba kord 1,5 tundi laadinud.

Aku jääkmahtuvus

- Akusse jäänud energia vastab süttinud laadimise märgutulede arvule. Aku jääkmahtuvust näidatakse pardli sisse-välja lülitamise ajal mõne sekundi jooksul (Jn 15).

Aku on tühi

- Kui aku hakkab tühjaks saama, siis läheb raseerimise ajal alumine laadimistuli oranžiks ja hakkab pärast pardli väljalülitamist oranžilt vilkuma. (Jn 16)

Aku täis

- Kui aku on täis laetud, hakkavad kõik laadimistuled pidevalt valgelt põlema (Jn 15).
- Pärast umbes ühte tundi kustub valge laadimise märgutuli energiasäästmise eesmärgil.

Täitmis- ja laadimisjaama tähised

Palsami pudeli märgutuli

- ▶ Kui palsami pudeli märgutuli hakkab oranžilt vilkuma, siis on kaks võimalust: (Jn 17)
- täitmis- ja laadimisjaama pudelis pole palsamit või pole pudel korralikult paigas;
- palsami pudel on tühi.

Märgutuli „Palsami mahuti täitmine”

- ▶ „Palsami mahuti täitmine” märgutuli näitab kolme erinevat asja: (Jn 18)
- kui palsami mahuti täidetakse, siis valge märgutuli „Palsami mahuti täitmine” vilgub;
- kui palsami mahuti on täis, siis põleb märgutuli „Palsami mahuti täitmine” pidevalt valgelt;
- kui palsami pudel saab palsami mahuti täitmise ajal tühjaks, kustub valge märgutuli „Palsami mahuti täitmine” ning palsami pudeli märgutuli hakkab punaselt vilkuma.

Seadme kasutamine

Raseerimine

Märkus: Teie nahk võib vajada 2 kuni 3 nädalat uue habemeajamissüsteemiga harjumiseks.

- 1** Veenduge, et mahutis oleks piisavalt raseerimis palsamit.
 - 2** Pardli sisselülitamiseks vajutage korra sisse/välja nupule.
 - 3** Veenduge, et pardel oleks piisavalt laetud (vt ptk „Ettevalmistused kasutamiseks”, osa „Laadimise tähised”).
 - 4** Liigutage raseerijat õrnalt mööda nahka, tehes ringjaid liigutusi ja vajutage raseerimis palsami nuppu, kuni teie nahal on mugavaks habemeajamiseks piisavalt palsamit. (Jn 19)
- Seade lõpetab palsami eritamise raseerimis palsami nupu vabastamisel.
 - Kui te vajutate raseerimis palsami nuppu põgusalt, siis eritab seade automaatselt teatud hulga palsamit.

- Kindlustamaks et pardel liigub habemeajamise käigus sujuvalt mööda teie nahka, vajutage raseerimis palsami nuppu uuesti, et eritada rohkem palsamit.

Märkus: Raseerimis palsami nupp töötab ainult siis, kui pardel on sisse lülitatud.

Märkus: Seda raseerijat saab kasutada sarnaselt žiletiga: raseerijat võib kasutada märjal näol. Erinevalt tavapärareset raseerijatest puudub sellel seadmel karvade koguja. Ennetamaks karvade kukkumist teie riistele, kandke raseerimise ajal peale piisav kogus raseerimis palsamit.

5 Puhastage pardel põhjalikult pärast iga kasutamist (vt ptk „Puhastamine ja hooldus”).

6 Vigastuste vältimiseks pange seadmele kaitsekaas peale (Jn 20).

Näpunäited sujuvamaks liikumiseks ja siledama naha saavutamiseks.

- Liigutage raseerijat õrnalt mööda nahka, tehke ringjaid liigutusi.
- Raseerijat ei tohi vajutada vastu nahka liiga tugevasti, see võib põhjustada nahaärritust.
- Kindlustamaks sujuvat liikumist, kasutage piisavalt raseerimis palsamit.
- Seda pardlit tohite ka duši all või vannis kasutada.

Piiramine

Märkus: Uue disaini tõttu kuulete terade löikumist selgemini kui teiste raseerijatega. See on normaalne.

1 Tõmmake pardipea pardli küljest ära (Jn 21).

2 Võtke piirel piirlihoodjast ja kinnitage see raseerija külge (kuulete klõpsatust) (Jn 22).

3 Pardli sisselülitamiseks vajutage korra sisse/välja nupule.

4 Piirliit saate kasutada põskhabeme ja vuntside kujundamiseks.

5 Puhastage piirel põhjalikult pärast iga kasutamist (vt ptk „Puhastamine ja hooldus”).

6 Eemaldage piirel ja asetage see piirlihoodjasse.

7 Pange pardipea pardlile tagasi (kuulete klõpsatust) (Jn 23).

8 Vigastuste vältimiseks pange seadmele kaitsekaas peale (Jn 20).

Puhastamine ja hooldus

Puhastamine

Ärge kunagi kasutage seadme puhastamiseks küürimiskäsna, abrasiivseid puhastusvahendeid ega ka agressiivseid vedelikke nagu bensiini või atsetooni.

Pardel/piirel

Puhastage pardlit ja piirliit pärast iga kasutamist.

Olge tulise veega ettevaatlik. Kontrollige alati, et vesi ei oleks liiga tuline, vastasel korral võite põletushaavu saada.

Ärge kunagi kasutage paberist käterätte või salvrätikuid, sest need võivad rikkuda löikepäid.

Märkus: Seade on veekindel ja seda võib pesta veega.

1 Pardli sisselülitamiseks vajutage korra sisse/välja nupule.

Märkus: Puhastage pardlit siis, kui see on sisse lülitatud.

2 kastke pardipea/piirel kuuma vette vähemalt 30 sekundiks (Jn 24).

3 Lülitage pardel välja ja raputage liigne vesi maha.

4 Vigastuste vältimiseks pange seadmele kaitsekaas peale (Jn 20).

Märkus: Kui pardel ei raseeri sama hästi kui varem ja selles peatükis kirjeldatud puhastamismeetod ei paranda tulemust, siis lugege peatükki „Veatsing” eriti põhjaliku puhastamismeetodi jaoks.

Hooldus

- 1 Määrige piirli hambaid iga kuue kuu tagant tilga õmblusmasinaõliga.

Hoiustamine

Hoiustamine

- 1 Hoidke pardlit täitmis- ja laadimisjaamas.
- 2 Kui lähete reisima või kui te ei soovi pardlit täitmis- ja laadimisjaamas hoida, siis pange kaitsekate pardlile ja hoidke pardlit kotis (Jn 20).

Transport

Kui te ei kasuta pardlit pikemat aega või lähete reisima, on võimalik pardel lukustada. Lukustuseha väldite seadme juhuslikku sisselülitamist.

Reisluku aktiveerimine

- 1 Kontrollige, et pardel oleks välja lülitatud.
 - 2 Hoidke raseerimisnuppu (1) all ning samaaegselt vajutage teise käega sisse/välja nuppu (2) (Jn 25).
 - 3 Hoidke mõlemat nuppu 6 sekundit all. Oodake, kuni pardel suriseb hetkeks ja keskmine laadimistuli vilgub paar korda.
- Reislukk on nüüd aktiveeritud.

Märkus: Kui vajutate kogemata sisse/välja nuppu esimesena, hakkab pardel tööle. Kui see juhtub, vajutage veel kord sisse/välja nuppu, et pardel välja lülitada.

Märkus: Kui vajutate sisse/välja nuppu ja reislukk on aktiveeritud, vilgub keskmine laadimistuli valgelt, mis näitab, et pardel on lukustatud.

Näpunäide: Vajutage sisse/välja nuppu, et kontrollida, kas reislukk on aktiveeritud. Kui reislukk on aktiveeritud, siis pardel ei hakka tööle.

Reisluku funktsiooni välja lülitamine

- 1 Hoidke raseerimisnuppu (1) all ning samaaegselt vajutage teise käega sisse/välja nuppu (2) (Jn 25).
 - 2 Hoidke mõlemat nuppu 6 sekundit all. Oodake, kuni pardel suriseb hetkeks ja keskmine laadimistuli vilgub paar korda.
- Reislukk on nüüd maha võetud.

Märkus: Reisluku võtab maha ka pardli asetamine laadijasse.

Reisile

Kui soovite minna reisima, kuid ei soovi täitmis- ja laadimisjaama kaasa võtta, siis võite pardli vajaduse korral laadimiseks laadija kaasa võtta.

Asendamine

Raseerimisnuppu mahuti

Hügieenipõhjustel soovime raseerimisnuppu mahuti vahetada kord aastas. Uue mahutiga ning asenduskomplektiga (mis sisaldab uut HS85 pardlipiipa ja uut mahuti) on kaasas NIVEA FOR MEN raseerimisnuppu kolmikpakk.

- 1 Eemaldage raseerimis palsami mahuti pardli küljest (Jn 26).
- 2 Sisestage uue raseerimis palsami mahuti sang pardli ääres olevasse lõhesse (1). Vajutage pöidlaga mahuti põhjale (2), et kinnitada mahuti pardli külge (Jn 27).
- 3 Täitke raseerimis palsami mahuti (vt ptk “Alustamine”).

Pardlipea

Parimate raseerimistulemuste saavutamiseks vahetage pardlipead iga aasta. Asendage pardlipea ainult Philipsi pardlipeaga HS85.

- 1 Tõmmake pardlipea pardli küljest ära (Jn 21).
- 2 Kinnitage uus pardlipea pardli külge (Jn 23).

Raseerimis palsam NIVEA FOR MEN

Kasutage ainult raseerimis palsamit NIVEA FOR MEN.

- 1 Eemaldage raseerimis palsami NIVEA FOR MEN kinnitus (Jn 6).
- 2 Keera korki päripäeva (Jn 7).
 - Kork liigub alla ja ilmub täitmisotsak.
- 3 Eemaldage täitmis- ja laadimise jaama kork, keerates seda vastupäeva.
- 4 Asetage raseerimis palsami pudel dokkimisavasse pihustusotsakuga allapoole (Jn 8).
- 5 Lükake kork täitmis- ja laadimisjaamale (1) ja kinnitamiseks keerake seda päripäeva (2) (Jn 9).

Keskkond

- Seadme kasutusaja lõppedes ärge visake seda minema tavalise majapidamisprügi hulgas, vaid viige see ringlussevõtuks kogumispunkti. Nii toimides aitate te hoida loodust (Jn 28).
- Seadmesse sisseehitatud laetav aku sisaldab keskkonda saastavaid aineid. Enne seadme kasutusest kõrvaldamist ja ametlikus kogumispunktis käitlemist peate alati akud seadmest eemaldama. Akud tuleb utiliseerimiseks viia ametlikku akude kogumispunkti. Kui Te ei suuda akut ise eemaldada, võite seadme Philipsi hoolduskeskusesse viia, kus aku eemaldatakse ja keskkonda kahjustamata utiliseeritakse.

Akupatarei eemaldamine

Võtke akud seadmest ära ainult pardli kasutusest kõrvaldamisel. Veenduge selles, et akud oleksid eemaldamisel täiesti tühjad.

Ettevaatust, aku klemmiribade ääred on väga teravad.

- 1 Eemaldage raseerimis palsami mahuti pardli küljest (Jn 26).
- 2 Keerake kolm pardli tagaküljel olevat kruvi lahti (Jn 29).
- 3 Eemaldage korpuse paneel kruvikeeraja abil (Jn 30).
- 4 Lõigake juhtmed ning eemaldage laetavad akud.

Garantii ja hooldus

Kui vajate hooldust, teavet või teil on probleem, külastage Philipsi veebilehte www.philips.com/support või pöörduge oma riigi Philipsi klienditeeninduskeskusesse (telefoninumbri leiate ülemaailmselt garantiilehelt). Kui teie riigis ei ole klienditeeninduskeskust, pöörduge Philipsi kohaliku müügiesindaja poole.

Garantiipiirangud

Lõikepeade (nii lõiketerade kui ka võrede) asendamine pole rahvusvahelise garantiitingimustega reguleeritud, sest need on kuluvad osad.

Palsami mahuti on ühekordselt kasutatav ega kuulu rahvusvaheliste garantiitingimuste alla.

Veaotsing

Käesolev peatükk esitab kokkuvõtte seadmel esinevatest enamlevinud probleemidest. Kui te ei suuda probleemi alloleva info abil lahendada, võtke ühendust oma riigi klienditeeninduskeskusega.

Probleem	Võimalik põhjus	Lahendus
Pardel ei liigu sujuvalt mööda nahka.	Te pole kasutanud piisavalt raseerimispalsamit.	Vajutage raseerimispalsami nuppu seni, kuni teie nahal on piisavalt NIVEA FOR MEN raseerimispalsamit. Piisav kogus palsamit aitab pardlil uuesti sujuvalt mööda nahka liikuda.
Miks pardel ei aja habet nii hästi nagu tavaliselt?	Pardel ei ole korralikult puhastatud.	Puhastage pardel põhjalikult (vt ptk „Puhastamine ja hooldus”).
	Pikad karvad on lõikepea ummistanud.	Puhastage lõikepead, järgides eriti põhjaliku puhastamise meetodit, mida kirjeldatakse allpool.
	Pardlipead on kahjustatud või kulunud.	Asendage pardlipead (vt ptk “Asendamine”).
Pardel ei tööta, kui ma vajutan sisse/välja nupule	Akupatarei on tühi.	Laadige aku (vt ptk „Ettevalmistused kasutamiseks”).
	Reisilukk on aktiveeritud.	Võtke reisilukk maha (vt ptk „Hoiustamine”).
	Kuivanud raseerimispalsam ummistab lõikepäid pardlipeas.	Enne raseerimise jätkamist puhastage pardlit põhjalikult. (vt ptk “Puhastamine”).
	Te ei ole pärast eriti põhjalikku puhastamist pardlipead korralikult kokku pannud.	Pardlipea kokkupanekul keerake kindlasti iga võret vastupäeva, kuni see kohale lukustub.

Probleem	Võimalik põhjus	Lahendus
Aukudest tuleb vähe raseerimis palsamit, kuigi mahutis on palsamit piisavalt.	Üks palsami avadest on ummistunud.	Loputage või kastke pardlipea vette. Kui see ei aita, siis pumbake raseerimis palsamit mahutisse seni, kuni palsam hakkab ummistunud avast väljuma. Kui ka see ei aita, katsetage järgmist viisi: 1) lülitage pardel välja; 2) tõmmake pardlipea pardlist välja; 3) pange oma sõrm avale, mis pole ummistunud; 4) lülitage pardel sisse; 5) vajutage mitme sekundi jooksul raseerimis palsami nupule, kuni palsamit hakkab ummistunud august uuesti väljuma.
	Te ei pannud raseerimis päid nende õigetesse kohtadesse. Ühel raseerimis peal puudub keskel palsami auk ja see raseerimis peale tuleb panna spetsiaalsesse hoidikusse.	Vaadake, et palsami avata raseerimis peale oleks õiges hoidjas. See on hoidik, mis on sisse/välja nupule kõige lähemal, kui pardlipea on kinnitatud pardli külge.
Kui ma vajutan raseerimis palsami nuppu, ei tule aukudest palsamit.	Raseerimis palsami mahuti on peaaegu tühi.	Täitke raseerimis palsami mahuti uuesti (vt ptk „Ettevalmistused kasutuseks“)
See piirel teeb rohkem häält kui teised piirid.	Trimlil on avatud ehitus.	Uue disaini tõttu kuulete terade löikumist selgemini kui teiste raseerijatega. See on normaalne ega tähenda, et pardlil oleks midagi viga.

Eriti põhjalik puhastamis meetod

Kontrollige, et seade oleks välja lülitatud.

1 Tõmmake pardlipea pardli küljest ära (Jn 31).

2 Keerake võret päripäeva ja tõstke see pardlipea küljest ära (Jn 32).

Märkus: Eemaldage ainult üks lõiketera korraga. See kindlustab, et panete lõiketerad nende õigetesse kohtadesse tagasi, mis on vajalik, kuna kahel teral on spetsiaalsed augud raseerimis palsami jaoks. See tagab ka selle, et te ei pane terasid ja võresid valedele lõikepeadele, kuna see mõjutab habemeajamise tulemust.

3 Kui vajalik, eemaldage lõiketera võrest.

4 Puhastage terad ja võred kaasasoleva harjaga.

5 Pärast puhastamist asetage lõiketerad raseerimis peade hoidikusse nii, et lõiketerade haarad osutavad üles.

6 Asetage võred raseerimis peade hoidikute peale (lõiketerade peale) (Jn 33).

7 Keerake võret vastupäeva seni, kuni see kohale lukustub (Jn 34).

8 Pange pardlipea pardlile tagasi (kuulete klõpsatust) (Jn 35).

Johdanto

Onnittelut ostoksestasi ja tervetuloa Philips-tuotteiden käyttäjäksi! Hyödynnä Philipsin tuki ja rekisteröi tuotteesi osoitteessa www.philips.com/welcome.

Lue tämä käyttöopas, sillä siinä on tietoa parranajokoneen hyödyllisistä ominaisuuksista sekä vinkejä, joiden avulla ajat partasi helpommin ja mukavammin.

Laitteen osat (Kuva 1)

- A** Parranajokone
- 1** Ajopään suojus
- 2** Trimmeri
- 3** Ajopää
- 4** Parranajoemulsiopatruuna
- 5** Parranajoemulsiopainike
- 6** Käynnistyspainike
- 7** Latauksen merkkivalot
- B** Laturi
- C** Täyttö- ja latausteline
- 1** Täyttö- ja lataustelineensuojus
- 2** Trimmerin säilytysyvenny
- 3** Takapaneeli
- 4** Liitäntä pienelle liittimelle
- 5** Parranajoemulsion täyttövalo
- 6** Emulsiopullon valo
- D** Puhdistusharja
- E** NIVEA FOR MEN -parranajoemulsiopullo
- F** Pussi
- G** Verkkolaite (verkkolaite saattaa olla erilainen kuin kuvassa oleva)

Tärkeää

Lue tämä käyttöopas huolellisesti ennen käyttöä ja säilytä se vastaisen varalle.

Vaara

- Suojaa verkkolaite kosteudelta (verkkolaite saattaa olla erilainen kuin kuvan laite) (Kuva 2).

Tärkeää

- Ole varovainen kuuman veden kanssa. Varmista aina, ettei vesi ole liian kuumaa, ettet polta käsiäsi.
- Latauslaite sisältää jännitemuuntajan. Älä vaihda latauslaitteen tilalle toisenlaista pistoketta, jotta et aiheuta vaaratilannetta.
- Laitetta ei ole tarkoitettu lasten tai sellaisten henkilöiden käyttöön, joiden fyysinen tai henkinen toimintakyky on rajoittunut tai joilla ei ole kokemusta tai tietoa laitteen käytöstä, muuten kuin heidän turvallisuudestaan vastaavan henkilön valvonnassa ja ohjauksessa.
- Pienten lasten ei saa antaa leikkiä laitteella.

Varoitus

- Älä koskaan upota täyttö- ja lataustelinettä veteen tai huuhtele sitä juoksevilla vedellä (Kuva 3).
- Älä koskaan upota lataustelinettä veteen äläkä huuhtele sitä vesihanan alla (Kuva 4).
- Aseta täyttö- ja latausteline ja verkkolaite käyttöä varten aina tasaiselle alustalle, joka on puhdistusaineen kestävä.
- Käytä, lataa ja säilytä laitteita 5 - 35 °C:n lämpötilassa.
- Suojaa ajopäät matkoilla asettamalla suojus ajopäähän.
- Parranajokone ja lisätarvikkeet eivät ole konepesunkestäviä.
- Huuhtele parranajokone korkeintaan 80-asteisella vedellä.
- Käytä vain laitteen mukana toimitettavaa verkkolaitetta, laturia ja täyttö- ja lataustelinettä.

- Älä käytä täyttö- ja lataustelinettä, jos verkkolaite tai teline on vahingoittunut.
- Älä käytä vahingoittunutta parranajokonetta tai laturia.
- Jos latauslaite on vaurioitunut, vaihda vaaratilanteiden välttämiseksi tilalle aina alkuperäisen tyyppinen latauslaite.

Vastaavuus standardien kanssa

- Parranajokone täyttää kansainvälisesti hyväksytyt turvamääräykset ja sitä voidaan käyttää turvallisesti kylvyssä tai suihkussa (Kuva 5).
- Tämä Philips-laite vastaa kaikkia, sähkömagneettisia kenttiä (EMF) koskevia standardeja. Jos laitetta käytetään oikein ja tämän käyttöohjeen ohjeiden mukaisesti, sen käyttäminen on turvallista tämänhetkisen tutkimustiedon perusteella.

Yleistä

- Latauslaite muuttaa 100 - 240 voltin jännitteen turvallisesti alle 24 voltin jännitteeksi.

Käyttöönoton valmistelu

- 1 Poista korkki NIVEA FOR MEN -parranajoemulsiopullosta (Kuva 6).
- 2 Kierrä emulsiopullon korkkia myötäpäivään, kunnes kuulet napsahduksen (Kuva 7).
 ► Korkki kiertyy alaspäin ja näkyviin tulee suutin.
- 3 Poista täyttö- ja lataustelineen kansi kiertämällä sitä vastapäivään.
- 4 Poista pakkaus täyttö- ja lataustelineen pulloaukosta.
- 5 Aseta emulsiopullo pulloaukkoon suutin alaspäin (Kuva 8).
- 6 Aseta täyttö- ja lataustelineen (1) kansi takaisin ja kiinnitä se paikalleen kiertämällä myötäpäivään (2) (Kuva 9).
- 7 Aseta pieni liitin täyttö- ja lataustelineeseen ja liitä verkkolaite pistorasiaan (Kuva 10).
- 8 Aseta parranajokone täyttö- ja lataustelineeseen ja työnnä sitä taaksepäin, kunnes kuulet napsahduksen (Kuva 11).

Huomautus: Parranajokone latautuu ja täyttyy parranajoemulsiolla automaattisesti.

- 9 Lataa parranajokonetta 90 minuuttia. (Kuva 12)

Huomautus: Lataa parranajokone ennen ensimmäistä käyttökertaa, tai kun merkkivalo ilmoittaa akun tyhjenemisestä (katso kohta Latausilmaisimet).

Huomautus: Täyteen ladatulla parranajokoneella voi ajaa enintään 40 minuuttia.

Lataaminen laturin avulla

- 1 Työnnä pieni liitin laturiin ja kytke verkkolaite pistorasiaan.
- 2 Aseta laite laturiin (Kuva 13).
 ► Parranajokone latautuu.
- 3 Lataa parranajokonetta 1,5 tuntia.

Huomautus: Lataa parranajokone ennen ensimmäistä käyttökertaa, tai kun merkkivalo ilmoittaa akun tyhjenemisestä (katso kohta Latausilmaisimet).

Huomautus: Täyteen ladatulla parranajokoneella voi ajaa enintään 40 minuuttia.

Manuaalinen täyttö

Voit täyttää parranajoemulsiopatruunan myös ilman täyttö- ja lataustelinettä:

- 1 Aseta emulsiopullon suutin emulsiopatruunan täyttöaukkoon.

- 2** Liikuta pulloa ylös ja alas noin 5 kertaa, jotta parranajoemulsio siirtyy patruunaan. Lopeta, kun patruuna on täynnä (Kuva 14).

Parranajokoneen ilmaisimet

Lataaminen

- Latausvalot ilmaisevat akun latausasteen. Latauksen aikana alimmainen latausvalo vilkkuu ensin oranssina ja sammuu. Tämän jälkeen ylimmäinen latausvalo alkaa vilkkua valkoisena ja jää lopulta palamaan valkoisena.

Pikalataus

- 9 minuutin latauksen jälkeen alimmainen latausvalo sammuu ja ylimmäinen latausvalo vilkkuu valkoisena. Laitteessa on nyt tarpeeksi virtaa parranajoon.

Huomautus: Pikalataus onnistuu vain, jos parranajokone on jo kerran ladattu täyteen 1,5 tunnin ajan.

Akun jäljellä oleva varaus

- Akun jäljellä olevan varaukseen osoittaa palavien latausvalojen määrä. Jäljellä oleva varaus näkyy hetken ajan, kun parranajokoneeseen kytketään virta ja kun siitä katkaistaan virta (Kuva 15).

Lataus vähissä

- Kun akun lataus on vähissä, alimmainen latausvalo palaa oranssina parranajon aikana ja vilkkuu oranssina, kun laitteen virta katkaistaan. (Kuva 16)

Täysi lataus

- Kun akku on ladattu täyteen, kaikki latausvalot palavat valkoisina (Kuva 15).
- Noin 1 tunnin kuluttua valkoiset latausvalot sammuvat energian säästämiseksi.

Täyttö- ja lataustelineen ilmaisimet

Emulsiopullon valo

- Kun emulsiopullon merkkivalo vilkkuu oranssina, siihen on kaksi syytä: (Kuva 17)
 - Täyttö- ja lataustelineessä ei ole emulsiopulloa tai pullo ei ole kunnolla paikallaan.
 - Emulsiopullo on tyhjä.

Parranajoemulsion täyttövalo

- Parranajoemulsion täyttövalo ilmaisee kolmenlaisia tilanteita: (Kuva 18)
 - Valkoinen täyttövalo vilkkuu, kun emulsiopatuunaa täytetään.
 - Valkoinen täyttövalo palaa jatkuvasti, kun parranajoemulsiopatuuna on täynnä.
 - Jos emulsiopullo tyhjenee emulsiopatuunan täyttämisen aikana, valkoinen täyttövalo sammuu ja emulsiopullon merkkivalo vilkkuu punaisena.

Käyttö

Ihokarvojen poisto

Huomautus: Iho sopeutuu uuteen parranajojärjestelmään 2 - 3 viikossa.

- 1** Varmista, että emulsiopatuunassa on tarpeeksi parranajoemulsiota.
- 2** Paina parranajokoneen päällä olevaa virtapainiketta.
- 3** Varmista, että parranajokoneessa on tarpeeksi latausta jäljellä (katso Latausilmaisimet kohdassa Käyttöönotto).
- 4** Paina ajopäätä kevyesti ihoa vasten ja tee pyörivää liikettä. Paina parranajoemulsiopainiketta, kunnes iholla on tarpeeksi emulsiota miellyttävää parranajoa varten. (Kuva 19)
 - Kun vapautat parranajoemulsiopainikkeen, emulsiota ei enää leivy iholle.
 - Jos painat parranajoemulsiopainiketta lyhyesti, emulsiota tulee iholle pieni määrä.
 - Paina parranajoemulsiopainiketta uudelleen, jos haluat iholle lisää parranajoemulsiota. Varmista, että ajopäätä liukuu tasaisesti iholla.

Huomautus: Parranajoemulsiopainike toimii vain, kun parranajokoneeseen on kytketty virta.

Huomautus: Parranajokonetta voi käyttää partakoneen terien tavoin: voit käyttää laitetta myös, kun iho on märkä. Tässä laitteessa ei ole partakarvakammiota, kuten perinteisissä sähköparranajokoneissa. Jotta partakarvoja ei tipu vaatteille, käytä partaa ajaessasi riittävästi parranajoemulsiota.

- 5** Puhdista parranajokone huolellisesti jokaisen käyttökerran jälkeen (katso kohta Puhdistus ja hoito).
- 6** Liu'uta suojus ajopään päälle suojaamaan teräyksiköitä (Kuva 20).

Vinkkejä vaivattomaan käyttöön ja sileän lopputuloksen saamiseksi

- Liikuta parranajokonetta kevyesti iholla pyörivin liikkein.
- Älä paina parranajokonetta liian voimakkaasti ihoa vasten, koska silloin iho saattaa ärtyä.
- Lisää parranajoemulsiota säännöllisesti, jotta ajopää liikkuu tasaisesti.
- Voit käyttää parranajokonetta myös kylvyssä tai suihkussa.

Ihokarvojen trimmaaminen

Huomautus: Uuden avoimen muotoilun takia trimmerin leikkausääni kuuluu muita trimmereitä selkeämmin. Tämä on normaalia.

- 1** Vedä ajopää irti parranajokoneesta (Kuva 21).
- 2** Ota trimmeri laturiin trimmerin pidikkeestä ja napsauta se paikalleen parranajokoneeseen (Kuva 22).
- 3** Paina parranajokoneen päällä olevaa virtapainiketta.
- 4** Voit käyttää trimmeriä pulisonkien ja/tai viiksien siistimiseen.
- 5** Puhdista trimmeri huolellisesti käytön jälkeen (katso kohta Puhdistus ja hoito).
- 6** Irrota trimmeri ja aseta se takaisin trimmerin pidikkeeseen.
- 7** Kiinnitä ajopää takaisin parranajokoneeseen niin, että se napsahtaa paikalleen (Kuva 23).
- 8** Liu'uta suojus ajopään päälle suojaamaan teräyksiköitä (Kuva 20).

Puhdistus ja hoito

Puhdistaminen

Älä käytä naarmuttavia tai syövyttäviä puhdistusaineita tai -välineitä laitteen puhdistamiseen (kuten alkoholia, bensiiniä tai asetonia).

Parranajokone/trimmeri

Puhdista parranajokone ja trimmeri jokaisen käyttökerran jälkeen.

Ole varovainen kuuman veden kanssa. Varmista aina, ettei vesi ole liian kuumaa, ettet polta käsiäsi.

Älä kuivaa ajopäätä pyyheliinalla tai paperipyyhkeellä, ettet vahingoita teräyksiköitä.

Huomautus: Parranajokone on vesitiivis ja sen voi puhdistaa vedellä.

- 1** Paina parranajokoneen päällä olevaa virtapainiketta.
- Huomautus: Puhdista parranajokone, kun virta on kytketty.*
- 2** Upota ajopää tai trimmeri kuumaan veteen vähintään 30 sekunniksi (Kuva 24).
 - 3** Katkaise parranajokoneesta virta ja ravistele ylimääräinen vesi pois.
 - 4** Liu'uta suojus ajopään päälle suojaamaan teräyksiköitä (Kuva 20).

Huomautus: Jos parranajokone ei toimi niin hyvin kuin aluksi eivätkä ohessa kuvaillut puhdistustavat auta, katso ohjeet erittäin huolelliseen puhdistukseen kohdasta Vianmääritys.

Huolto

- 1 Levitä trimmerin terään pisara ompelukoneöljyä kerran puolessa vuodessa.

Säilytys

Säilytys

- 1 Säilytä parranajokonetta täyttö- ja lataustelineessä.
- 2 Jos olet lähdössä matkalle tai et halua säilyttää parranajokonetta täyttö- ja lataustelineessä, aseta suojuus ajopään päälle ja säilytä parranajokonetta säilytuspussissa (Kuva 20).

Kuljetus

Jos aiot säilyttää parranajokonetta pitkään tai jos aiot ottaa sen mukaan matkalle, voit lukita parranajokoneen. Matkalukitus estää parranajokoneen käynnistymisen vahingossa.

Matkalukituksen aktivointi

- 1 Varmista, että parranajokoneesta on katkaistu virta.
 - 2 Paina parranajoemulsiopainiketta (1) ja pidä se painettuna. Paina samanaikaisesti virtapainiketta toisella kädellä (2) (Kuva 25).
 - 3 Pidä molempia painikkeita painettuna 6 sekuntia. Odota, että parranajokoneesta kuuluu lyhyt huriseva ääni ja että keskimäinen latausvalo vilkkuu muutaman kerran.
- Matkalukitus on nyt käytössä.

Huomautus: Jos painat vahingossa ensin käynnistyspainiketta, parranajokone käynnistyy. Jos näin tapahtuu, katkaise parranajokoneesta virta painamalla käynnistyspainiketta uudelleen.

Huomautus: Jos painat käynnistyspainiketta matkalukituksen ollessa käytössä, keskimäinen latausvalo vilkkuu valkoisena ja ilmaisee parranajokoneen olevan lukittu.

Vinkki: Tarkista, onko matkalukitus käytössä painamalla käynnistyspainiketta. Jos lukko on käytössä, parranajokone ei käynnisty.

Matkalukituksen poisto

- 1 Paina parranajoemulsiopainiketta (1) ja pidä se painettuna. Paina samanaikaisesti virtapainiketta toisella kädellä (2) (Kuva 25).
 - 2 Pidä molempia painikkeita painettuna 6 sekuntia. Odota, että parranajokoneesta kuuluu lyhyt huriseva ääni ja että keskimäinen latausvalo vilkkuu muutaman kerran.
- Matkalukitus on nyt pois käytöstä.

Huomautus: Voit avata matkalukituksen asettamalla parranajokone takaisin laturiin.

Matkustaminen

Jos olet lähdössä matkalle etkä halua ottaa täyttö- ja lataustelinettä mukaasi, voit käyttää laturia parranajokoneen lataamiseen.

Varaosat

Parranajoemulsiopatruuna

Suosittellemme hygieniasyistä, että vaihdat parranajoemulsiopatruunan kerran vuodessa. Uusi patruuna toimitetaan jokaisen 3 NIVEA FOR MEN -parranajoemulsiopullon pakkauksen mukana sekä vaihtopakkauksen (joka sisältää uuden HS85-ajopään ja uuden patruunan) mukana.

- 1 Irrota parranajoemulsiopatruuna parranajokoneesta (Kuva 26).
- 2 Aseta uuden parranajoemulsiopatruunan yläreunassa oleva kieleke parranajokoneen reunassa olevaan koloon (1). Kiinnitä patruuna parranajokoneeseen painamalla patruunan alareunaa peukalolla (2), kunnes se napsahtaa paikalleen (Kuva 27).
- 3 Täytä parranajoemulsiopatruuna (katso kohta Käyttöönotto).

Ajopää

Vaihda ajopää vuosittain parhaan tuloksen saamiseksi.
Korvaa ajopää vain HS85 Philips -ajopäällä.

- 1 Vedä vanha ajopää irti parranajokoneesta (Kuva 21).
- 2 Aseta uusi ajopää parranajokoneeseen niin, että se napsahtaa paikalleen (Kuva 23).

NIVEA FOR MEN -parranajoemulsiopullo

Käytä vain NIVEA FOR MEN -parranajoemulsiopulloja.

- 1 Poista korkki NIVEA FOR MEN -parranajoemulsiopullost (Kuva 6).
- 2 Kierrä emulsiopullon korkkia myötäpäivään, kunnes kuulet napsahduksen (Kuva 7).
Korkki kiertyy alaspäin ja näkyviin tulee suutin.
- 3 Poista täyttö- ja lataustelineen kansi kiertämällä sitä vastapäivään.
- 4 Aseta emulsiopullo pulloaukkoon suutin alaspäin (Kuva 8).
- 5 Työnnä suojuksen täyttö- ja lataustelineeseen (1) ja kiinnitä se paikalleen kiertämällä myötäpäivään (2) (Kuva 9).

Ympäristöasiaa

- Älä hävitä vanhoja laitteita tavallisen talousjätteen mukana, vaan toimita ne valtuutettuun kierrätyspisteeseen. Näin autat vähentämään ympäristölle aiheutuvia haittavaikutuksia (Kuva 28).
- Laitteen kiinteät ladattavat akut sisältävät ympäristölle haitallisia aineita. Poista akku aina ennen laitteen toimittamista valtuutettuun keräyspisteeseen, ja toimita se valtuutettuun akkujen keräyspisteeseen. Jos et pysty irrottamaan akkua laitteesta, voit toimittaa laitteen Philipsin huoltopalveluun, jossa akku poistetaan ja laite hävitetään ympäristöystävällisellä tavalla.

Akun poistaminen

Poista ladattavat akut ennen parranajokoneen hävittämistä. Varmista, että akut ovat täysin tyhjiä, kun poistat ne.

Ole varovainen, sillä akun metalliliuskat ovat teräviä.

- 1 Irrota parranajoemulsiopatruuna parranajokoneesta (Kuva 26).
- 2 Irrota parranajokoneen takana olevat kolme ruuvia (Kuva 29).
- 3 Irrota kuoren takapaneeli ruuvimeisselillä (Kuva 30).
- 4 Katkaise johdot ja irrota ladattava akku.

Takuu ja huolto

Jos haluat lisätietoja tai laitteen kanssa ilmenee ongelmia, tutustu Philipsin sivustoon osoitteessa www.philips.com/support tai kysy neuvoa Philipsin asiakaspalvelusta (puhelinnumero on kansainvälisessä takuulehtisessä). Jos maassasi ei ole asiakaspalvelua, ota yhteyttä Philipsin jälleenmyyjään.

Takuun rajoitukset

Kansainvälinen takuu ei koske ajopäitä (terät ja teräsäleiköt), koska ne kuluvat käytössä. Parranajoemulsiopatruuna on kertakäyttötuote, eikä kansainvälinen takuu kata sitä.

Vianmääritys

Tässä luvussa kuvataan tavallisimmat laitteen käyttöön liittyvät ongelmat. Ellet onnistu ratkaisemaan ongelmaa alla olevien ohjeiden avulla, ota yhteys Philipsin maakohtaiseen asiakaspalveluun.

Ongelma	Mahdollinen syy	Ratkaisu
Parranajokone ei liu'u iholla tasaisesti.	Et ole ehkä käyttänyt tarpeeksi parranajoemulsiota.	Paina parranajoemulsiopainiketta, kunnes iholla on tarpeeksi NIVEA FOR MEN -parranajoemulsiota. Emulsion ansiosta ajopää liikkuu iholla tasaisesti.
Parranajokone ei toimi enää niin hyvin kuin aluksi.	Et ole ehkä puhdistanut parranajokonetta kunnolla.	Puhdista parranajokone perusteellisesti (katso kohta Puhdistus ja hoito).
	Pitkät karvat häiritsevät teräyksikön toimintaa.	Puhdista teräyksiköt noudattamalla alla olevia erittäin huolellisen puhdistuksen ohjeita.
Parranajokone ei käynnisty, kun virtakytkintä painetaan.	Ajopää on vaurioitunut tai kulunut.	Vaihda ajopää (katso kohta Varaosat).
	Ladattava akku on tyhjä.	Lataa akku (katso kohta Käyttöönotto).
	Matkalukitus on käytössä.	Poista matkalukitus käytöstä (katso kohta Säilytys).
	Ajopäässä voi olla kuivunutta parranajoemulsiota.	Puhdista parranajokone perusteellisesti, ennen kuin jatkat parranajoa (katso kohta Puhdistaminen).
	Ajopäätä ei ehkä ole koottu oikein erittäin huolellisen puhdistuksen jälkeen.	Kun kokoat ajopäätä, käännä jokaista teräsäleikköä vastapäivään, kunnes se napsahtaa paikoilleen.
Rei'istä tulee vain vähän parranajoemulsiota, vaikka patruunassa on tarpeeksi emulsiota.	Toinen rei'istä on tukossa.	Huuhtelee ajopää tai upota se veteen. Jos tämä ei auta, pumppaa parranajoemulsiota parranajoemulsiopatruunaan, kunnes emulsiota tulee tukkeutuneesta reiästä. Jos tämäkään ei auta, kokeile seuraavaa keinoa: 1) Katkaise parranajokoneesta virta 2) Vedä ajopää irti laitteesta 3) Aseta sormesi sellaisen reiän päälle, joka ei ole tukossa 4) Kytke parranajokoneeseen virta 5) Paina parranajoemulsiopainiketta usean sekunnin ajan, kunnes tukkeutuneesta reiästä tulee emulsiota.

Ongelma	Mahdollinen syy	Ratkaisu
	Ajopäitä ei ole asetettu takaisin alkuperäisiin pidikkeisiinsä. Yhdessä ajopäässä ei ole keskellä reikää parranajoemulsiota varten, joten se on asetettava omaan pidikkeeseensä.	Varmista, että asetat reiättömän ajopään oikeaan pidikkeeseen. Tämä pidike on lähimpänä käynnistypainiketta, kun ajopää on koottu.
Rei'istä ei tule yhtään parranajoemulsiota, kun painan parranajoemulsiopainiketta.	Parranajoemulsiopatruuna on melkein tyhjä.	Täytä parranajoemulsiopatruuna (katso kohtaa Käyttöönotto).
Trimmeristä lähtee kovempi ääni kuin muista trimmereistä.	Trimmerin muotoilu on avoin.	Uuden avoimen muotoilun takia trimmerin leikkusääni kuuluu muita trimmereitä selkeämmin. Tämä on normaalia ja trimmeri on täysin kunnossa.

Erittäin huolellinen puhdistustapa

Varmista, että laitteesta on katkaistu virta.

- 1 Vedä ajopää irti parranajokoneesta (Kuva 31).
- 2 Käännä teräsäleikköä myötäpäivään ja vedä se irti ajopäästä (Kuva 32).

Huomautus: Irrota vain yksi ajopää kerrallaan. Näin varmistat, että asetat aina ajopään takaisin alkuperäiseen pidikkeeseensä. Tämä on tarpeellista, sillä kahdessa ajopäässä on erityinen reikä parranajoemulsiota varten. Näin varmistat myös, että eri ajopäiden terä ja teräsäleiköt eivät mene sekaisin keskenään, sillä tämä vaikuttaa ajotulokseen.

- 3 Irrota tarvittaessa terä teräsäleiköstä.
- 4 Puhdista terä ja teräsäleikkö mukana tulevalla harjalla.
- 5 Aseta puhdistuksen jälkeen terä takaisin ajopäähän siten, että terävä pää osoittaa ylöspäin.
- 6 Aseta teräsäleikkö takaisin ajopään pidikkeeseen (terän päälle) (Kuva 33).
- 7 Käännä teräsäleikköä vastapäivään, kunnes se napsahtaa paikoilleen (Kuva 34).
- 8 Kiinnitä ajopää takaisin parranajokoneeseen niin, että se napsahtaa paikalleen (Kuva 35).

Introduction

Félicitations pour votre achat et bienvenue dans l'univers Philips ! Pour profiter pleinement de l'assistance Philips, enregistrez votre produit sur le site à l'adresse suivante : www.philips.com/welcome.

Veillez lire ce mode d'emploi, qui contient des informations sur les fonctionnalités remarquables de ce rasoir, ainsi que des conseils pour un rasage plus facile et plus agréable.

Description générale (fig. 1)

- A** Rasoir
- 1** Coque de protection
- 2** Tondeuse
- 3** Unité de rasage
- 4** Cartouche de lotion de rasage
- 5** Bouton de lotion de rasage
- 6** Bouton marche/arrêt
- 7** Voyants de charge
- B** Chargeur
- C** Socle de remplissage et de recharge
- 1** Couvercle du socle de remplissage et de recharge
- 2** Logement pour la tondeuse
- 3** Panneau arrière
- 4** Prise pour petite fiche
- 5** Voyant de remplissage de la cartouche de lotion de rasage
- 6** Voyant du flacon de lotion de rasage
- D** Brosse de nettoyage
- E** Flacon de lotion de rasage NIVEA FOR MEN
- F** Étui
- G** Adaptateur (votre adaptateur peut être différent de celui présenté sur la figure)

Important

Lisez attentivement ce mode d'emploi avant d'utiliser l'appareil et conservez-le pour un usage ultérieur.

Danger

- Veillez à ce que l'adaptateur ne soit pas en contact avec de l'eau (votre adaptateur peut être différent de celui présenté sur la figure) (fig. 2).

Avertissement

- Veillez à ce que l'eau ne soit pas trop chaude pour ne pas vous brûler.
- L'adaptateur secteur contient un transformateur. Afin d'éviter tout accident, n'essayez pas de remplacer la fiche de l'adaptateur.
- Cet appareil n'est pas destiné à être utilisé par des personnes (notamment des enfants) dont les capacités physiques, sensorielles ou intellectuelles sont réduites, ou par des personnes manquant d'expérience ou de connaissances, à moins que celles-ci ne soient sous surveillance ou qu'elles n'aient reçu des instructions quant à l'utilisation de l'appareil par une personne responsable de leur sécurité.
- Veillez à ce que les enfants ne puissent pas jouer avec l'appareil.

Attention

- Ne plongez jamais le socle de remplissage et de recharge dans l'eau et ne le rincez pas sous le robinet (fig. 3).
- Ne plongez jamais le chargeur dans l'eau et ne le rincez pas sous le robinet (fig. 4).

- Placez toujours le socle de remplissage et de recharge ainsi que le chargeur sur une surface imperméable.
- Utilisez, rechargez et conservez l'appareil à une température comprise entre 5 °C et 35 °C.
- Placez toujours le capot de protection sur le rasoir afin de protéger les têtes de rasoir lorsque vous êtes en voyage.
- Le rasoir et les autres accessoires ne sont pas résistants au lave-vaisselle.
- N'utilisez jamais une eau dont la température est supérieure à 80 °C pour rincer le rasoir.
- Employez exclusivement l'adaptateur, le chargeur et le socle de remplissage et de recharge fournis.
- N'utilisez pas le socle de remplissage et de recharge si l'adaptateur ou le socle lui-même est endommagé.
- N'utilisez pas le rasoir/chargeur s'il est endommagé.
- Si l'adaptateur secteur est endommagé, remplacez-le toujours par un adaptateur secteur de même type pour éviter tout accident.

Conformité aux normes

- Ce rasoir est conforme aux normes internationales de sécurité. Il peut être utilisé dans le bain ou sous la douche et nettoyé à l'eau courante en toute sécurité (fig. 5).
- Cet appareil Philips est conforme à toutes les normes relatives aux champs électromagnétiques (CEM). Il répond aux règles de sécurité établies sur la base des connaissances scientifiques actuelles s'il est manipulé correctement et conformément aux instructions de ce mode d'emploi.

Général

- L'adaptateur transforme la tension de 100-240V en une tension de sécurité de moins de 24V.

Avant utilisation

- 1** Enlevez la languette du flacon de lotion de rasage NIVEA FOR MEN (fig. 6).
- 2** Tournez le bouchon du flacon de rasage dans le sens des aiguilles d'une montre (clic) (fig. 7).
 Le bouchon glisse vers le bas et l'embout apparaît.
- 3** Tournez le couvercle du socle de remplissage et de recharge dans le sens inverse des aiguilles d'une montre et ôtez-le.
- 4** Enlevez le flacon vide du socle de remplissage et de recharge.
- 5** Glissez le nouveau flacon de lotion de rasage dans son logement, embout pointé vers le bas (fig. 8).
- 6** Remettez en place le couvercle du socle de remplissage et de recharge (1), puis fermez-le en le tournant dans le sens des aiguilles d'une montre (2) (fig. 9).
- 7** Insérez la petite fiche dans la prise du socle de remplissage et de recharge, et branchez l'adaptateur sur la prise secteur (fig. 10).
- 8** Insérez le rasoir dans le socle de remplissage et de recharge, et poussez-le vers l'arrière (clic) (fig. 11).

Remarque : Le rasoir se charge et se remplit de lotion de rasage automatiquement.

- 9** Laissez charger le rasoir pendant 90 minutes. (fig. 12)

Remarque : Chargez le rasoir avant la première utilisation ou lorsque le voyant de batterie faible s'allume (voir la section « Informations relatives à la charge »).

Remarque : Un rasoir complètement chargé offre une autonomie de rasage de 40 minutes environ.

Charge à l'aide du chargeur

- 1** Enfoncez la petite fiche dans le chargeur et l'adaptateur dans la prise secteur.

- 2** Placez le rasoir dans le chargeur (fig. 13).
 ▶ Le rasoir est en cours de charge.

- 3** Chargez le rasoir pendant 1,5 heure.

Remarque : Chargez le rasoir avant la première utilisation ou lorsque le voyant de batterie faible s'allume (voir la section « Informations relatives à la charge »).

Remarque : Un rasoir complètement chargé offre une autonomie de rasage de 40 minutes environ.

Remplissage manuel

Vous pouvez aussi remplir la cartouche de lotion de rasage sans utiliser le socle de remplissage et de recharge :

- 1** Placez l'embout du flacon de lotion de rasage dans l'orifice de remplissage de la cartouche.
2 Agitez le flacon de haut en bas 5 fois environ de manière à ce que la lotion de rasage s'écoule dans la cartouche jusqu'à ce que cette dernière soit remplie (fig. 14).

Indications sur le rasoir

Charge

- Les voyants de charge indiquent le niveau de charge de la batterie. En cours de charge, le voyant inférieur clignote tout d'abord en orange, puis s'éteint. Ensuite, le voyant de charge supérieur se met à clignoter en blanc pour finalement rester allumé.

Charge rapide

- Après 9 minutes de charge, le voyant inférieur s'éteint et le voyant supérieur se met à clignoter en blanc, afin d'indiquer que le rasoir est suffisamment chargé pour une séance de rasage.

Remarque : La charge rapide n'est possible que si le rasoir a été chargé une première fois pendant 1,5 heure.

Niveau de charge de la batterie

- Le nombre de voyants allumés vous renseigne sur le niveau de charge de la batterie. La capacité restante est indiquée quelques secondes lorsque vous allumez ou éteignez le rasoir (fig. 15).

Batterie faible

- Lors d'une séance de rasage, si le niveau de charge de la batterie est insuffisant, le voyant inférieur s'allume en orange. Il se met à clignoter en orange lorsque vous éteignez le rasoir. (fig. 16)

Batterie pleine

- Lorsque la batterie est entièrement chargée, tous les voyants de charge restent allumés en blanc (fig. 15).
- Après environ 1 heure, les voyants de charge allumés en blanc s'éteignent pour économiser l'énergie.

Indications sur le socle de remplissage et de recharge

Voyant du flacon de lotion de rasage

- ▶ Le voyant du flacon de lotion de rasage peut se mettre à clignoter en orange pour deux raisons : (fig. 17)
- Aucun flacon de lotion de rasage n'est présent dans le socle de remplissage et de recharge ou le flacon n'a pas été inséré correctement.
- Le flacon de lotion de rasage est vide.

Voyant de remplissage de la cartouche de lotion de rasage

- ▶ Le voyant de remplissage de la cartouche de lotion de rasage peut signaler trois situations différentes : (fig. 18)

- Au moment du remplissage de la cartouche de lotion de rasage, le voyant blanc correspondant clignote.
- Dès que la cartouche de lotion de rasage est remplie, le voyant de remplissage de la cartouche de lotion de rasage reste allumé en blanc.
- Si le flacon de lotion de rasage se vide en cours de remplissage de la cartouche de lotion de rasage, le voyant blanc de remplissage de la cartouche de lotion de rasage s'éteint et le voyant du flacon de lotion de rasage clignote en rouge.

Utilisation de l'appareil

Rasoir

Remarque : La peau a besoin de 2 ou 3 semaines pour s'habituer à un nouveau système de rasage.

- 1** Vérifiez que la cartouche contient suffisamment de lotion de rasage.
- 2** Mettez le rasoir en marche en appuyant sur le bouton marche/arrêt.
- 3** Assurez-vous que le rasoir est suffisamment chargé (voir le chapitre « Avant utilisation », section « Informations relatives à la charge »).
- 4** Faites glisser l'unité de rasage sur votre peau en effectuant des mouvements circulaires et en appuyant sur le bouton de lotion de rasage jusqu'à ce que votre peau en soit suffisamment enduite pour un rasage tout en confort. (fig. 19)
 - Dès que vous relâchez le bouton de lotion de rasage, l'apport de lotion cesse.
 - Si vous appuyez brièvement sur le bouton de lotion de rasage, l'appareil applique automatiquement une certaine quantité de lotion.
 - Appuyez de nouveau sur le bouton de lotion de rasage pour en appliquer davantage durant le rasage si vous sentez que cela est nécessaire, et ce, afin que le rasoir puisse continuer à glisser en douceur sur votre peau.

Remarque : Ce bouton fonctionne uniquement lorsque le rasoir est en marche.

Remarque : Ce rasoir peut s'utiliser sur le même principe qu'un rasoir mécanique : vous pouvez l'employer sur une peau humide. Contrairement à un rasoir électrique classique, cet appareil ne dispose pas d'un compartiment à poils de barbe. Pour éviter d'en avoir sur vos vêtements, appliquez de la lotion en suffisance en cours de rasage.

- 5** Nettoyez soigneusement le rasoir après chaque utilisation (voir le chapitre « Nettoyage et entretien »).
- 6** Placez le capot de protection sur le rasoir pour éviter tout dommage (fig. 20).

Conseils pour un rasage optimal et tout en douceur

- Faites doucement glisser le rasoir sur votre peau en effectuant des mouvements circulaires.
- N'exercez pas une pression trop forte sur le rasoir car cela pourrait entraîner des irritations de la peau.
- Appliquez uniformément la lotion pour un rasage tout en douceur.
- Le rasoir peut aussi s'utiliser sous la douche ou dans le bain.

Tondeuse

Remarque : L'action de coupe de la tondeuse est plus clairement audible que sur les autres modèles. Ce bruit parfaitement normal s'explique par son nouveau concept ouvert.

- 1** Détachez l'unité de rasage du rasoir (fig. 21).
- 2** Retirez la tondeuse du support pour tondeuse situé sur le chargeur, puis placez-la sur le rasoir (clic) (fig. 22).
- 3** Mettez le rasoir en marche en appuyant sur le bouton marche/arrêt.

- 4 Servez-vous de la tondeuse pour tailler les favoris et la moustache.
- 5 Nettoyez soigneusement la tondeuse après utilisation (voir le chapitre « Nettoyage et entretien »).
- 6 Retirez la tondeuse et replacez-la dans son support.
- 7 Replacez l'unité de rasage sur le rasoir (clic) (fig. 23).
- 8 Placez le capot de protection sur le rasoir pour éviter tout dommage (fig. 20).

Nettoyage et entretien

Nettoyage

N'utilisez jamais de tampons à récurer, de produits abrasifs ou de détergents agressifs tels que de l'alcool, de l'essence ou de l'acétone pour nettoyer l'appareil.

Rasoir/tondeuse

Nettoyez le rasoir et la tondeuse après chaque utilisation.

Veillez à ce que l'eau ne soit pas trop chaude pour ne pas vous brûler.

Ne séchez jamais l'unité de rasage à l'aide d'une serviette au risque d'endommager les têtes de rasoir.

Remarque : En raison de son étanchéité, le rasoir peut être nettoyé à l'eau courante.

- 1 Mettez le rasoir en marche en appuyant sur le bouton marche/arrêt.

Remarque : Nettoyez le rasoir en veillant à ce qu'il soit allumé.

- 2 Plongez l'unité de rasage/tondeuse dans l'eau chaude pendant au moins 30 secondes (fig. 24).
- 3 Éteignez le rasoir et secouez-le pour retirer l'excès d'eau.
- 4 Placez le capot de protection sur le rasoir pour éviter tout dommage (fig. 20).

Remarque : Si les résultats de rasage ne sont pas aussi satisfaisants que d'habitude et que vous ne parvenez pas à résoudre le problème à l'aide de la méthode de nettoyage décrite dans ce chapitre, reportez-vous au chapitre « Dépannage » pour plus de précisions sur le nettoyage en profondeur du rasoir.

Entretien

- 1 Tous les six mois, appliquez une goutte d'huile pour machine à coudre sur la tondeuse.

Rangement

Rangement

- 1 Rangez le rasoir dans son socle de remplissage et de recharge.
- 2 Si vous devez partir en voyage et ne souhaitez pas ranger le rasoir dans son socle de remplissage et de recharge, placez le capot de protection sur le rasoir et rangez ce dernier dans sa housse (fig. 20).

Transport

Si vous n'utilisez pas le rasoir pendant une longue période ou si vous voulez l'emporter en voyage, vous avez la possibilité de le verrouiller. Ainsi, il ne risque pas de se mettre en marche accidentellement.

Activation du verrouillage

- 1** Assurez-vous que le rasoir est éteint.
 - 2** Maintenez le bouton de lotion de rasage enfoncé (1) tout en appuyant sur le bouton marche/arrêt avec l'autre main (2) (fig. 25).
 - 3** Maintenez les deux boutons enfoncés pendant 6 secondes. Attendez que le rasoir émette un bref bourdonnement et que le voyant de charge central du rasoir clignote à plusieurs reprises.
- Le verrouillage est alors activé.

Remarque : Si, par mégarde, vous appuyez d'abord sur le bouton marche/arrêt, le rasoir se met en route. Dans un tel cas, appuyez de nouveau sur le bouton marche/arrêt pour éteindre le rasoir.

Remarque : Si vous appuyez sur le bouton marche/arrêt alors que le verrouillage est activé, le voyant de charge central clignote en blanc, ce qui indique que le rasoir est verrouillé.

Conseil : Pour vous assurer que le rasoir est verrouillé, appuyez sur le bouton marche/arrêt. Si le verrouillage est activé, le rasoir ne se met pas en marche.

Désactivation du verrouillage

- 1** Maintenez le bouton de lotion de rasage enfoncé (1) tout en appuyant sur le bouton marche/arrêt avec l'autre main (2) (fig. 25).
 - 2** Maintenez les deux boutons enfoncés pendant 6 secondes. Attendez que le rasoir émette un bref bourdonnement et que le voyant de charge central du rasoir clignote à plusieurs reprises.
- Le verrouillage est alors désactivé.

Remarque : Vous pouvez aussi désactiver le verrouillage en plaçant simplement le rasoir dans le chargeur.

Voyage

Si vous partez en voyage et que vous ne voulez pas emporter le socle de remplissage et de recharge avec vous, emportez le chargeur ; vous pourrez ainsi charger le rasoir quand vous en aurez besoin.

Remplacement**Cartouche de lotion de rasage**

Pour des raisons d'hygiène, il est conseillé de changer la cartouche de lotion de rasage une fois par an. Une cartouche neuve est fournie avec chaque paquet de 3 flacons de lotion de rasage NIVEA FOR MEN ainsi qu'avec le kit de remplacement (composé d'une nouvelle unité de rasage HS85 et d'une cartouche de remplacement).

- 1** Retirez la cartouche de lotion de rasage du rasoir (fig. 26).
- 2** Insérez la languette supérieure de la nouvelle cartouche de lotion de rasage dans la fente située au bord du rasoir (1). Appuyez ensuite avec votre pouce (2) sur la partie inférieure de la cartouche afin de solidariser la cartouche au rasoir (clic) (fig. 27).
- 3** Remplissez la cartouche de lotion de rasage (voir le chapitre « Pour démarrer »).

Unité de rasage

Pour obtenir un résultat de rasage optimal, remplacez l'unité de rasage chaque année. Remplacez l'unité de rasage uniquement par une unité de rasage HS85 Philips.

- 1** Détachez l'ancienne unité de rasage du rasoir (fig. 21).

- 2** Placez une unité de rasage neuve sur le rasoir (clic) (fig. 23).

Flacon de lotion de rasage NIVEA FOR MEN

Employez exclusivement des flacons de lotion de rasage NIVEA FOR MEN.

- 1** Enlevez la languette du flacon de lotion de rasage NIVEA FOR MEN (fig. 6).
- 2** Tournez le bouchon du flacon de rasage dans le sens des aiguilles d'une montre (clic) (fig. 7).
 ▶ Le bouchon glisse vers le bas et l'embout apparaît.
- 3** Tournez le couvercle du socle de remplissage et de recharge dans le sens inverse des aiguilles d'une montre et ôtez-le.
- 4** Glissez le nouveau flacon de lotion de rasage dans son logement, embout pointé vers le bas (fig. 8).
- 5** Remettez en place le couvercle du socle de remplissage et de recharge (1) et fermez-le en le tournant dans le sens des aiguilles d'une montre (2) (fig. 9).

Environnement

- Lorsqu'il ne fonctionnera plus, ne jetez pas l'appareil avec les ordures ménagères, mais déposez-le à un endroit assigné à cet effet, où il pourra être recyclé. Vous contribuerez ainsi à la protection de l'environnement (fig. 28).
- La batterie rechargeable intégrée contient des substances qui peuvent nuire à l'environnement. Veillez à toujours retirer la batterie avant de mettre l'appareil au rebut ou de le déposer à un endroit assigné à cet effet. Déposez la batterie usagée à un endroit assigné à cet effet. Si vous n'arrivez pas à retirer la batterie, vous pouvez apporter l'appareil dans un Centre Service Agréé Philips qui prendra toute l'opération en charge pour préserver l'environnement.

Retrait de la batterie rechargeable

Retirez la batterie rechargeable uniquement lorsque vous mettez le rasoir au rebut. Assurez-vous que la batterie est complètement déchargée lorsque vous la retirez.

Soyez prudent car les languettes de la batterie sont coupantes.

- 1** Retirez la cartouche de lotion de rasage du rasoir (fig. 26).
- 2** Dévissez les trois vis à l'arrière du rasoir (fig. 29).
- 3** Retirez la plaque arrière du logement de batterie à l'aide d'un tournevis (fig. 30).
- 4** Coupez les fils de connexion, puis retirez la batterie rechargeable.

Garantie et service

Si vous souhaitez obtenir des informations supplémentaires, faire réparer l'appareil ou si vous rencontrez un problème, rendez-vous sur le site Web de Philips à l'adresse

www.philips.com/support ou contactez le Service Consommateurs Philips de votre pays (vous trouverez le numéro de téléphone correspondant sur le dépliant de garantie internationale). S'il n'existe pas de Service Consommateurs Philips dans votre pays, renseignez-vous auprès de votre revendeur Philips local.

Limites de la garantie

Étant susceptible de s'user, l'unité de rasage (lames et grilles) n'est pas couverte par la garantie internationale.

La cartouche de lotion de rasage est un consommable et n'est pas couverte par la garantie internationale.

Dépannage

Ce chapitre présente les problèmes les plus courants que vous pouvez rencontrer avec votre appareil. Si vous ne parvenez pas à résoudre le problème à l'aide des informations ci-dessous, contactez le Service Consommateurs Philips de votre pays.

Problème	Cause possible	Solution
L'unité de rasage ne glisse pas en douceur sur ma peau.	Vous n'avez pas appliqué assez de lotion de rasage.	Appuyez sur le bouton de lotion de rasage jusqu'à ce qu'une quantité suffisante de lotion de rasage NIVEA FOR MEN ait été libérée. L'unité de rasage glissera de nouveau en douceur sur votre peau.
Les résultats de rasage ne sont pas aussi satisfaisants que d'habitude.	Vous n'avez pas nettoyé le rasoir correctement.	Nettoyez soigneusement le rasoir (voir le chapitre « Nettoyage et entretien »).
	Les têtes de rasoir sont bloquées par de longs poils.	Pour nettoyer les têtes de rasoir, suivez les instructions décrites dans la section « Méthode de nettoyage en profondeur » ci-dessous.
Le rasoir ne fonctionne pas lorsque j'appuie sur le bouton marche/arrêt.	L'unité de rasage est endommagée ou usée.	Remplacez l'unité de rasage (voir le chapitre « Remplacement »).
	La batterie rechargeable est vide.	Rechargez la batterie (voir le chapitre « Avant utilisation »).
	Le verrouillage est activé.	Désactivez le verrouillage (voir le chapitre « Rangement »).
	Les têtes de rasoir sont obstruées par de la lotion de rasage séchée.	Nettoyez l'appareil à fond avant de continuer le rasage (voir le chapitre « Nettoyage »).

Problème	Cause possible	Solution
	Vous n'avez pas remonté correctement l'unité de rasage après un nettoyage en profondeur.	Lorsque vous remontez l'unité de rasage, tournez les grilles dans le sens inverse des aiguilles d'une montre jusqu'à ce qu'elles s'enclenchent.
La lotion de rasage s'écoule difficilement par les orifices alors que la cartouche en contient suffisamment.	L'un des orifices de distribution de lotion de rasage est obstrué.	Rincez l'unité de rasage ou faites-la tremper. Si le problème persiste, agitez le flacon de lotion de rasage jusqu'à ce que celle-ci recommence à s'écouler par l'orifice préalablement bouché. Si le problème n'est toujours pas résolu, essayez la méthode suivante : 1) Éteignez le rasoir. 2) Retirez l'unité de rasage du rasoir. 3) Placez votre doigt sur l'orifice non bouché. 4) Allumez le rasoir. 5) Appuyez pendant plusieurs secondes sur le bouton de lotion de rasage jusqu'à ce que celle-ci recommence à s'écouler par l'orifice préalablement bouché.
	Vous n'avez pas remonté les têtes de rasoir sur leur support d'origine. La tête de rasoir qui n'a pas d'orifice central de distribution de lotion doit être placée sur un support précis.	Assurez-vous que vous avez placé la tête de rasoir qui n'a pas d'orifice central de distribution de lotion sur le support le plus proche du bouton marche/arrêt lorsque l'unité de rasage est installée sur le rasoir.
La lotion de rasage ne s'écoule pas lorsque j'appuie sur le bouton de lotion de rasage.	La cartouche de lotion de rasage est presque vide.	Remplissez à nouveau la cartouche de lotion de rasage (voir le chapitre « Avant utilisation »).
La tondeuse est plus bruyante que les autres tondeuses.	La tondeuse amovible est dotée d'un concept ouvert.	L'action de coupe de la tondeuse est plus clairement audible que sur les autres modèles. Ce bruit parfaitement normal s'explique par son nouveau concept ouvert ; il n'indique pas un quelconque dysfonctionnement de la tondeuse.

Méthode de nettoyage en profondeur

Assurez-vous que l'appareil est éteint.

- 1 Détachez l'unité de rasage du rasoir (fig. 31).
- 2 Tournez la grille dans le sens des aiguilles d'une montre et retirez-la de l'unité de rasage (fig. 32).

Remarque : Ne retirez qu'une seule tête de rasage à la fois. Vous éviterez ainsi de remonter une tête de rasage sur un support inapproprié, ce qui est important car deux têtes de rasage ont des orifices spéciaux de distribution pour lotion de rasage. De cette façon, vous ne pourrez pas non plus intervertir

les lames et les grilles de différentes têtes de rasage, ce qui pourrait affecter les performances de l'appareil.

- 3** Si nécessaire, retirez la lame de la grille.
- 4** Nettoyez la lame et la grille à l'aide de la brosse fournie.
- 5** Après le nettoyage, replacez la lame sur l'unité de rasage en orientant le bloc tondeuse vers le haut.
- 6** Replacez la grille sur le support de la tête de rasage (sur la lame) (fig. 33).
- 7** Tournez la grille dans le sens inverse des aiguilles d'une montre jusqu'à ce qu'elle s'enclenche (fig. 34).
- 8** Replacez l'unité de rasage sur le rasoir (clic) (fig. 35).

Uvod

Čestitamo na kupnji i dobro došli u Philips! Kako biste u potpunosti iskoristili podršku koju nudi tvrtka Philips, registrirajte svoj proizvod na: www.philips.com/welcome.

Pročitajte ove upute za korištenje jer sadrže informacije o praktičnim funkcijama aparata za brijanje te savjete za jednostavnije i ugodnije brijanje.

Opći opis (Sl. 1)

- A** Aparat za brijanje
- 1** Zaštitni poklopac
- 2** Trimer
- 3** Jedinica za brijanje
- 4** Spremnik s regeneratom za brijanje
- 5** Gumb za propuštanje regeneratora za brijanje
- 6** Gumb za uključivanje/isključivanje
- 7** Indikatori punjenja
- B** Punjač
- C** Baza za ponovno punjenje i napajanje
- 1** Poklopac baze za ponovno punjenje i napajanje
- 2** Utor za spremanje trimera
- 3** Stražnja ploča
- 4** Utičnica za mali utikač
- 5** Indikator punjenja spremnika za regeneratom
- 6** Indikator bočice s regeneratom
- D** Četka za čišćenje
- E** Bočica regeneratora za brijanje NIVEA FOR MEN
- F** Torbica
- G** Adapter (adapter koji imate možda se razlikuje od adaptera prikazanog na slici)

Važno

Prije korištenja aparata pažljivo pročitajte ovaj korisnički priručnik i spremite ga za buduće potrebe.

Opasnost

- Pazite da se adapter ne smoči (adapter koji imate možda se razlikuje od adaptera prikazanog na slici) (Sl. 2).

Upozorenje

- Budite oprezni s vrućom vodom. Uvijek pazite da voda ne bude prevruća kako ne biste opekli ruke.
- Adapter sadrži transformator: Nikada ne zamjenjujte adapter nekim drugim jer je to opasno.
- Ovaj aparat nije namijenjen osobama (uključujući djecu) sa smanjenim fizičkim ili mentalnim sposobnostima niti osobama koje nemaju dovoljno iskustva i znanja, osim ako im je osoba odgovorna za njihovu sigurnost dala dopuštenje ili ih uputila u korištenje aparata.
- Malu djecu potrebno je nadzirati kako se ne bi igrala s aparatom.

Oprez

- Bazu za ponovno punjenje i napajanje nemojte nikada uranjati u vodu niti ispirati pod mlazom vode (Sl. 3).
- Punjač nemojte nikada uranjati u vodu niti ga ispirati pod mlazom vode (Sl. 4).
- Punjač i bazu za ponovno punjenje i napajanje uvijek stavljajte i koristite na površini otpornoj na tekućine.
- Aparat koristite, punite i odlažite pri temperaturi između 5°C i 35°C.
- Prilikom putovanja na aparat za brijanje obavezno stavite zaštitni poklopac kako biste zaštitili glave za brijanje.

- Aparat za brijanje i druga dodatna oprema ne mogu se prati u stroju za pranje posuđa.
- Za ispiranje aparata za brijanje nikada ne koristite vodu temperature više od 80°C.
- Koristite isključivo adapter, punjač i bazu za ponovno punjenje i napajanje isporučene s aparatom.
- Bazu za ponovno punjenje i napajanje nemojte koristiti ako je adapter ili sama baza oštećena.
- Aparat za brijanje ili punjač nemojte koristiti ako je oštećen.
- Ako je adapter oštećen, uvijek ga zamijenite originalnim kako biste izbjegli potencijalno opasne situacije.

Sukladnost sa standardima

- Ovaj aparat za brijanje zadovoljava međunarodno prihvaćene sigurnosne norme i može se sigurno koristiti u kadi ili pod tušem i prati pod mlazom vode iz slavine (Sl. 5).
- Ovaj proizvod tvrtke Philips sukladan je svim standardima koji se tiču elektromagnetskih polja (EMF). Ako aparatom rukujete ispravno i u skladu s ovim uputama, prema dostupnim znanstvenim dokazima on će biti siguran za korištenje.

Opće informacije

- Adapter za napajanje pretvara napon od 100 - 240 V u siguran niski napon manji od 24 V.

Priprema za korištenje

- 1** Uklonite jezičac bočice s regeneratom za brijanje NIVEA FOR MEN (Sl. 6).
- 2** Poklopac bočice s regeneratom okrenite u smjeru kazaljke na satu ("klik") (Sl. 7).
▶ Poklopac će se spustiti i pojaviti će se brizgaljka za regeneratom.
- 3** Poklopac baze za ponovno punjenje i napajanje okrenite u smjeru suprotnom od kazaljke na satu kako biste je uklonili.
- 4** Uklonite ambalažu s otvora za umetanje bočice na bazi za ponovno punjenje i napajanje.
- 5** Bočicu s regeneratom stavite u otvor tako da brizgaljka bude okrenuta prema dolje (Sl. 8).
- 6** Vratite poklopac na bazu za ponovno punjenje i napajanje (1) i okrenite ga u smjeru kazaljke na satu kako biste ga pričvrstili (2) (Sl. 9).
- 7** Mali utikač umetnite u utičnicu na bazi za ponovno punjenje i napajanje, a adapter u zidnu utičnicu (Sl. 10).
- 8** Aparat za brijanje stavite u bazu za ponovno punjenje i napajanje i gurnite ga da sjedne na mjesto ("klik") (Sl. 11).

Napomena: Aparat se automatski počinje napajati i puniti regeneratom za brijanje.

- 9** Aparat puniti 90 minuta. (Sl. 12)

Napomena: Bateriju aparata napunite prije prvog korištenja ili kada indikator napajanja pokaže da je prazna (pogledajte odjeljak "Indikatori punjenja").

Napomena: Potpuno napunjen aparat za brijanje može se koristiti do 40 minuta.

Punjenje pomoću punjača

- 1** Mali utikač umetnite u punjač, a adapter u zidnu utičnicu.
- 2** Aparat stavite u punjač (Sl. 13).
▶ Aparat se puni.
- 3** Aparat za brijanje puniti 1,5 sati.

Napomena: Bateriju aparata napunite prije prvog korištenja ili kada indikator napajanja pokaže da je prazna (pogledajte odjeljak "Indikatori punjenja").

Napomena: Potpuno napunjen aparat za brijanje može se koristiti do 40 minuta.

Ručno ponovno punjenje

Spremnik regeneratora za brijanje možete ponovo napuniti bez korištenja baze za ponovno punjenje i napajanje:

- 1** Brizgaljku bočice s regeneratom stavite u otvor za punjenje na spremniku regeneratora.
- 2** Bočicu pomičite gore i dolje (oko 5 puta) kako biste regeneratom za brijanje ubrizgali u spremnik sve dok ne primijetite da je spremnik pun (Sl. 14).

Indikatori na aparatu

Punjenje

- Indikatori punjenja pokazuju razinu napunjenosti baterije. Tijekom punjenja donji indikator punjenja prvo treperi narančasto, a zatim se isključuje. Nakon toga gornji indikator punjenja treperi bijelo te zatim svijetli bijelo.

Brzo punjenje

- Nakon 9 minuta punjenja donji indikator punjenja se gasi, a gornji počinje treperiti bijelo, što znači da aparat za brijanje ima dovoljno energije za jedno brijanje.

Napomena: Brzo punjenje moguće je samo ako ste aparat već jednom punili 1,5 sati.

Preostali kapacitet baterija

- Preostalu količinu energije u bateriji označava broj indikatora koji svijetle. Preostali kapacitet baterije može se vidjeti nekoliko sekundi prilikom uključivanja ili isključivanja aparata za brijanje (Sl. 15).

Baterija pri kraju

- Kada je baterija pri kraju, donji indikator svijetli narančasto tijekom brijanja i treperi narančasto prilikom isključivanja aparata za brijanje. (Sl. 16)

Baterija puna

- Kada je baterija u potpunosti napunjena, svi indikatori punjenja neprestano svijetle bijelo (Sl. 15).
- Nakon približno 1 sata bijeli indikatori punjenja se isključuju kako bi se smanjila potrošnja energije.

Indikatori na bazi za ponovno punjenje i napajanje

Indikator bočice s regeneratom

- Kada indikator bočice s regeneratom treperi narančasto, postoje dvije mogućnosti: (Sl. 17)
 - U bazi za ponovno punjenje i napajanje nema bočice s regeneratom ili bočica nije ispravno postavljena.
 - U bočici nema regeneratora.

Indikator punjenja spremnika za regeneratom

- Indikator punjenja spremnika za regeneratom označava tri različite stvari: (Sl. 18)
 - Dok se spremnik za regeneratom puni, indikator punjenja spremnika za regeneratom treperi bijelo.
 - Kad se spremnik za regeneratom napuni, indikator punjenja spremnika za regeneratom stalno svijetli bijelo.
 - Ako se bočica s regeneratom isprazni tijekom punjenja spremnika za regeneratom, indikator punjenja spremnika koji svijetli bijelo se isključuje, a indikator bočice s regeneratom počinje treperiti crveno.

Korištenje aparata

Brijanje

Napomena: Koži će možda trebati 2 do 3 tjedna da se privikne na novi sustav brijanja.

- 1** Provjerite ima li u spremniku dovoljno regeneratora za brijanje.

- 2** Pritisnite gumb za uključivanje/isključivanje kako biste uključili aparat za brijanje.
- 3** Provjerite ima li aparat za brijanje dovoljno energije (pogledajte poglavlje “Priprema za korištenje”, odjeljak “Indikatori punjenja”).
- 4** Jedinicu za brijanje nježno kružno pomičite po koži, a gumb za propuštanje regeneratora za brijanje pritisnite dok na koži ne bude dovoljno regeneratora za ugodno brijanje. (Sl. 19)
 - Kada otpustite gumb za propuštanje regeneratora za brijanje, aparat prestaje propuštati regeneratore.
 - Ako gumb za propuštanje regeneratora kratko pritisnete, aparat automatski nanosi određenu količinu regeneratora.
 - Ponovo pritisnite gumb za propuštanje regeneratora kako biste nanijeli više regeneratora tijekom brijanja i tako osigurali glatko klizenje jedinice za brijanje po koži.

Napomena: Gumb za propuštanje regeneratora radi samo dok je aparat za brijanje uključen.

Napomena: Ovaj aparat može se koristiti slično kao britvica: na mokrom licu. Za razliku od uobičajenih električnih aparata za brijanje, ovaj aparat nema spremište za sakupljane dlačice. Kako biste spriječili rasipanje dlačica po odjeći, nanosite dovoljno regeneratora za brijanje tijekom brijanja.

- 5** Aparat za brijanje temeljito očistite nakon svake upotrebe (pogledajte poglavlje “Čišćenje i održavanje”).
- 6** Gurnite zaštitni poklopac na aparat za brijanje kako biste spriječili oštećenja (Sl. 20).

Savjeti za optimalno klizenje po koži i glatke rezultate brijanja

- Aparat za brijanje nježno pomičite po koži kružnim pokretima.
- Nemojte previše pritiskati jer to može nadražiti kožu.
- Kako biste osigurali optimalno klizenje, redovito nanosite regeneratore za brijanje.
- Aparat za brijanje možete koristiti i u kadi ili pod tušem.

Podrezivanje

Napomena: Zbog novog otvorenog dizajna trimera se prilikom podrezivanja čuje jasnije od ostalih trimera. To je normalno.

- 1** Jedinicu za brijanje povucite s aparata (Sl. 21).
- 2** Trimer izvadite iz držača na punjaču i stavite ga na aparat za brijanje (“klik”) (Sl. 22).
- 3** Pritisnite gumb za uključivanje/isključivanje kako biste uključili aparat za brijanje.
- 4** Trimer možete koristiti za podrezivanje zalizaka i/ili brkova.
- 5** Trimer temeljito očistite nakon svake upotrebe (pogledajte poglavlje “Čišćenje i održavanje”).
- 6** Odvojite trimer i vratite ga na držač.
- 7** Jedinicu za brijanje vratite na aparat (“klik”) (Sl. 23).
- 8** Gurnite zaštitni poklopac na aparat za brijanje kako biste spriječili oštećenja (Sl. 20).

Čišćenje i održavanje

Čišćenje

Za čišćenje aparata nemojte nikada koristiti spužvice za ribanje, abrazivna sredstva za čišćenje ili agresivne tekućine poput alkohola, benzina ili acetona.

Aparat za brijanje/trimer

Aparat za brijanje i trimer očistite nakon svake upotrebe.

Budite oprezni s vrućom vodom. Uvijek pazite da voda ne bude prevruća kako ne biste opekli ruke.

Nikada nemojte sušiti jedinicu za brijanje frotirskim ili papirnatim ručnikom jer to može oštetiti glave za brijanje.

Napomena: Aparat je vodootporan i može se čistiti vodom.

1 Pritisnite gumb za uključivanje/isključivanje kako biste uključili aparat za brijanje.

Napomena: Aparat za brijanje čistite dok je uključen.

2 Jedinicu za brijanje/trimer držite u vrućoj vodi najmanje 30 sekundi (Sl. 24).

3 Isključite aparat za brijanje i otresite višak vode.

4 Gurnite zaštitni poklopac na aparat za brijanje kako biste spriječili oštećenja (Sl. 20).

Napomena: Ako aparat ne radi dobro kao prije i taj problem ne možete riješiti metodom za čišćenje opisanom u ovom poglavlju, potražite upute o metodama za vrlo temeljito čišćenje u poglavlju "Rješavanje problema".

Održavanje

1 Svakih šest mjeseci podmažite zupce trimera jednom kapi strojnog ulja.

Spremanje

Spremanje

1 Aparat za brijanje spremite u bazu za ponovno punjenje i napajanje.

2 Ako namjeravate putovati ili aparat za brijanje ne želite spremati u bazu, stavite zaštitni poklopac na aparat i spremite ga u torbicu (Sl. 20).

Prenošenje

Ako aparat za brijanje ne namjeravate koristiti duže vrijeme ili namjeravate putovati, aparat se može zaključati. Putno zaključavanje sprječava slučajno uključivanje aparata za brijanje.

Aktiviranje putnog zaključavanja

1 Provjerite je li aparat isključen.

2 Pritisnite i zadržite gumb za propuštanje regeneratora za brijanje (1) i istovremeno drugom rukom pritisnite gumb za uključivanje/isključivanje (2) (Sl. 25).

3 Oba gumba zadržite 6 sekundi. Pričekajte da aparat proizvede kratki zvučni signal i srednji indikator punjenja zatreperi nekoliko puta.

Putno zaključavanje sada je aktivirano.

Napomena: Ako slučajno prvo pritisnete gumb za uključivanje/isključivanje, aparat će početi raditi. Ako se to dogodi, ponovo pritisnite gumb za uključivanje/isključivanje kako biste isključili aparat.

Napomena: Ako pritisnete gumb za uključivanje/isključivanje dok je putno zaključavanje aktivno, srednji indikator punjenja zatreperit će bijelo, što znači da je aparat zaključan.

Savjet: Pritisnite gumb za uključivanje/isključivanje kako biste provjerili je li putno zaključavanje aktivirano. Ako je putno zaključavanje aktivirano, aparat za brijanje se ne uključuje.

Deaktiviranje putnog zaključavanja

1 Pritisnite i zadržite gumb za propuštanje regeneratora za brijanje (1) i istovremeno drugom rukom pritisnite gumb za uključivanje/isključivanje (2) (Sl. 25).

- 2 Oba gumba zadržite 6 sekundi. Pričekajte da aparat proizvede kratki zvučni signal i srednji indikator punjenja zatreperi nekoliko puta.
- Putno zaključavanje sada je deaktivirano.

Napomena: Putno zaključavanje možete deaktivirati i tako da aparat za brijanje vratite na punjač.

Putovanja

Ako namjeravate putovati i ne želite ponijeti bazu za ponovno punjenje i napajanje, možete ponijeti punjač kako biste aparat mogli puniti po potrebi.

Zamjena dijelova

Spremnik s regeneratom za brijanje

Iz higijenskih razloga preporučamo vam da jednom godišnje zamijenite spremnik s regeneratom za brijanje. Novi spremnik nalazi se u svakom pakiranju od tri bočice NIVEA FOR MEN regeneratora te u svakom zamjenskom kompletu (u kojem se nalazi nova HS85 jedinica za brijanje i novi spremnik).

- 1 Spremnik za regeneratom odvojite od aparata (Sl. 26).
- 2 Izbočeni jezičac na vrhu novog spremnika za regeneratom umetnite u utor na rubu aparata za brijanje (1). Zatim palcem pritisnite donji dio spremnika (2) kako biste spremnik pričvrstili na aparat za brijanje ("klik") (Sl. 27).
- 3 Napunite spremnik za regeneratom (pogledajte poglavlje "Početak korištenja").

Jedinica za brijanje

Jedinicu za brijanje mijenjajte svake godine za optimalne rezultate brijanja. Jedinicu za brijanje zamijenite isključivo jedinicom HS85 tvrtke Philips.

- 1 Staru jedinicu za brijanje skinite s aparata (Sl. 21).
- 2 Novu jedinicu za brijanje stavite na aparat za brijanje ("klik") (Sl. 23).

Bočica regeneratora za brijanje NIVEA FOR MEN

Koristite isključivo bočice s regeneratom NIVEA FOR MEN.

- 1 Uklonite jezičac bočice s regeneratom za brijanje NIVEA FOR MEN (Sl. 6).
- 2 Poklopac bočice s regeneratom okrenite u smjeru kazaljke na satu ("klik") (Sl. 7).
 - Poklopac će se spustiti i pojavit će se brizgaljka za regeneratom.
- 3 Poklopac baze za ponovno punjenje i napajanje okrenite u smjeru suprotnom od kazaljke na satu kako biste je uklonili.
- 4 Bočicu s regeneratom stavite u odgovarajući otvor tako da brizgaljka bude okrenuta prema dolje (Sl. 8).
- 5 Poklopac gurnite natrag na bazu za ponovno punjenje i napajanje (1) i okrenite je u smjeru kazaljke na satu (2) kako biste je pričvrstili (Sl. 9).

Zaštita okoliša

- Aparat koji se više ne može koristiti nemojte odlagati u uobičajenim otpadom iz kućanstva, nego ga odnesite u predviđeno odlagalište na recikliranje. Time ćete pridonijeti očuvanju okoliša (Sl. 28).
- Ugrađena baterija s mogućnošću punjenja sadrži tvari štetne za okoliš. Uvijek izvadite bateriju prije odlaganja aparata u otpad i predaje na službenom mjestu za sakupljanje otpada. Bateriju predajte na službenom mjestu za odlaganje baterija. Ako imate problema prilikom vađenja

baterije, možete odnijeti aparat u ovlaštenu Philips servisni centar, gdje će izvaditi bateriju umjesto vas i odložiti je na ekološki prihvatljivom odlagalištu.

Vađenje baterije s mogućnošću punjenja

Bateriju koja se može puniti vadite samo prilikom bacanja aparata. Prije no što je izvadite, povjerite je li potpuno prazna.

Budite oprezni, stranice baterija su vrlo oštre.

- 1** Spremnik za regeneratore odvojite od aparata (Sl. 26).
- 2** Odvijte tri vijka koji se nalaze na stražnjoj strani aparata za brijanje (Sl. 29).
- 3** Stražnju ploču kućišta odvojite pomoću odvijača (Sl. 30).
- 4** Prerežite žice i izvadite punjivu bateriju.

Jamstvo i servis

U slučaju da vam je potreban servis ili informacija ili imate neki problem, posjetite web-stranicu tvrtke Philips, www.philips.com/support, ili se obratite centru za potrošače tvrtke Philips u svojoj državi (broj telefona nalazi se u priloženom međunarodnom jamstvu). Ako u vašoj državi ne postoji centar za potrošače, obratite se lokalnom prodavaču proizvoda tvrtke Philips.

Ograničenja jamstva

Uvjeti međunarodnog jamstva ne pokrivaju jedinicu za brijanje (rezače i štitnike) jer je ona podložna trošenju.

Spremnik za regeneratore je element koje se redovito mijenja i nije pokriven međunarodnim jamstvom.

Rješavanje problema

U ovom poglavlju opisani su najčešći problemi s kojima biste se mogli susresti prilikom korištenja aparata. Ako ne možete riješiti problem uz informacije u nastavku, obratite se centru za korisničku podršku u svojoj državi.

Problem	Mogući uzrok	Rješenje
Aparat za brijanje ne klizi glatko po koži.	Niste nanijeli dovoljno regeneratora za brijanje.	Pritišćite gumb za propuštanje regeneratora dok ne nanese dovoljnu količinu regeneratora za brijanje NIVEA FOR MEN. Na taj način jedinica za brijanje ponovo će glatko kliziti po koži.
Aparat za brijanje više ne radi učinkovito kao prije.	Niste ispravno očistili aparat za brijanje.	Temeljito očistite aparat za brijanje (pogledajte poglavlje "Čišćenje i održavanje").
	Duge dlake ometaju rad glava za brijanje.	Očistite glave za brijanje prateći korake za vrlo temeljito čišćenje u nastavku.
	Jedinica za brijanje je oštećena ili istrošena.	Zamijenite jedinicu za brijanje (pogledajte poglavlje "Zamjena").
Aparat za brijanje više se ne uključuje kad pritisnem gumb za uključivanje/isključivanje.	Baterija koja se može puniti je prazna.	Napunite bateriju (pogledajte poglavlje "Priprema za korištenje").
	Putno zaključavanje je aktivirano.	Deaktivirajte putno zaključavanje (pogledajte poglavlje "Spremanje").
	Osušeni regeneratori za brijanje blokirao je glave za brijanje u jedinici za brijanje.	Prije nastavka brijanja temeljito očistite aparat (pogledajte "Čišćenje").
	Jedinicu za brijanje niste ispravno sastavili nakon vrlo temeljitog čišćenja.	Prilikom ponovnog sastavljanja jedinice za brijanje svaki štitnik svakako okrenite suprotno od smjera kazaljke na satu dok ne sjedne na mjesto.
Iz otvora izlazi mala količina regeneratora za brijanje, iako u spremniku ima dovoljno regeneratora.	Jedan od otvora za regeneratore je začepljen.	Ispirite ili namočite jedinicu za brijanje. Ako to ne riješi problem, pumpajte regeneratore za brijanje u spremnik sve dok regeneratori ne počnu izlaziti iz blokiranih otvora. Ako ni to ne riješi problem, pokušajte sljedeće: 1) Isključite aparat za brijanje 2) Povucite jedinicu za brijanje s aparata 3) Stavite prst na otvor koji nije blokirao 4) Uključite aparat za brijanje 5) Pritisnite gumb za propuštanje regeneratora nekoliko sekundi dok regeneratori ne počnu ponovo izlaziti iz blokiranih otvora.

Problem	Mogući uzrok	Rješenje
	Glave za brijanje niste ponovo postavili u odgovarajuće držače. Jedna glava za brijanje nema otvor za regeneratore i mora se staviti u poseban držač.	Provjerite jeste li glavu za brijanje bez otvora za regeneratore stavili u odgovarajući držač. To je držač koji je najbliži gumbu za uključivanje/isključivanje kad je jedinica za brijanje pričvršćena na aparat za brijanje.
Regenerator za brijanje ne izlazi iz otvora kada pritisnem gumb za propuštanje regeneratore.	Spremnik za regeneratore gotovo je prazan.	Ponovo napunite spremnik za regeneratore (pogledajte poglavlje "Početak korištenja").
Trimer je bučniji od drugih trimera.	Ovo je trimer otvorenog dizajna.	Zbog novog otvorenog dizajna trimer se prilikom podrezivanja čuje jasnije od ostalih trimera. To je normalno i ne znači da s trimrom nešto nije u redu.

Vrlo temeljito čišćenje

Provjerite je li aparat isključen.

1 Jedinicu za brijanje skinite s aparata (Sl. 31).

2 Štitnik okrenite u smjeru kazaljke na satu i podignite ga iz jedinice za brijanje (Sl. 32).

Napomena: Istovremeno vadite samo jednu glavu za brijanje. Tako ćete glavu za brijanje uvijek vratiti u odgovarajući držač, što je potrebno jer dvije glave za brijanje imaju posebne otvore za regeneratore za brijanje. Također ćete biti sigurni da se rezači i štitnici glava za brijanje neće izmiješati jer to utječe na rad aparata.

3 Ako je potrebno, rezač izvadite iz štitnika.

4 Očistite rezač i štitnik priloženom četkicom.

5 Nakon čišćenja rezač vratite u jedinicu za brijanje tako da izbočine na rezaču budu okrenute prema gore.

6 Štitnik vratite na držač jedinice za brijanje (preko rezača) (Sl. 33).

7 Štitnik okrenite u smjeru suprotnom od kazaljke na satu dok ne sjedne na mjesto (Sl. 34).

8 Jedinicu za brijanje vratite na aparat ("klik") (Sl. 35).

Bevezetés

Köszönjük, hogy Philips terméket vásárolt! A Philips által biztosított teljes körű támogatáshoz regisztrálja termékét a www.philips.com/welcome oldalon.

Kérjük, olvassa el ezt a kézikönyvet, amelyben a borotva fantasztikus funkciójáról tájékozódhat, valamint néhány tippet tudhat meg a borotválkozás könnyebbé és élvezetesebbé tételéről.

Általános leírás (ábra 1)

- A** Borotva
- 1** Védősapka
- 2** Vágókészülék
- 3** Borotvaegység
- 4** Borotválkozási kondicionálót tartalmazó patron
- 5** Borotválkozási kondicionálót adagoló gomb
- 6** Be-/kikapcsoló gomb
- 7** Töltésjelző fények
- B** Töltő
- C** Újratöltő- és töltőegység
- 1** Újratöltő- és töltőegység kupakja
- 2** Mélyedés a vágókészülék tárolására
- 3** Hátlap
- 4** Aljzat kis méretű dugaszhoz
- 5** „Kondicionálópatron töltése” jelzőfény
- 6** Kondicionálót tartalmazó flakon jelzőfény
- D** Tisztítókefe
- E** NIVEA FOR MEN borotválkozási kondicionálót tartalmazó flakon
- F** Hordtáska
- G** Adapter (előfordulhat, hogy az Ön adaptere eltér az ábrán szereplőtől)

Fontos!

A készülék első használata előtt figyelmesen olvassa el a használati útmutatót és őrizze meg későbbi használatra.

Vigyázat!

- Vigyázzon, hogy a hálózati adaptert ne érje víz (előfordulhat, hogy az Ön hálózati adaptere eltér az ábrán szereplőtől) (ábra 2).

Figyelmeztetés

- Óvatosan bánjon a meleg vízzel. Mindig ellenőrizze, hogy a víz ne legyen túl forró, nehogy leforrázza a kezét.
- A hálózati adapterben transzformátor van. Ne vágja le az adaptert a vezetékről, és ne kössön másik dugót a vezetékre, mert ez veszélyes lehet.
- Nem javasoljuk a készülék használatát csökkent fizikai, érzékelési, szellemi képességekkel rendelkezők, tapasztalatlan, nem kellő ismeretekkel rendelkező személyek (beleértve gyermekeket is) számára, csak a biztonságukért felelős személy felvilágosítása után, felügyelet mellett.
- Vigyázzon, hogy a gyermekek ne játsszanak a készülékkel.

Figyelem

- Soha ne merítse az újratöltő- és töltőegységet vízbe, és ne öblítse le vízcsap alatt (ábra 3).
- Soha ne merítse a töltőt vízbe és ne öblítse le vízcsap alatt (ábra 4).
- Az újratöltő- és töltőegységet, valamint a töltőt mindig vízálló felületen használja.
- A készülékeket 5 és 35 °C közötti hőmérsékleten használja, töltsé és tárolja.
- Utazás közben mindig tegye fel a borotvára a védősapkát, hogy a borotvafejet óvja a sérüléstől.

- A borotva és egyéb tartozékok nem tisztíthatók mosogatógépben.
- Soha ne használjon 80 °C-nál melegebb vizet a borotva leöblítéséhez.
- Csak a mellékelt adaptert, töltőt, illetve újratöltő- és töltőegységet használja.
- Ne használja az újratöltő- és töltőegységet, ha a hálózati adapter vagy maga az egység sérült.
- Ne használja a borotvát vagy a töltőt, ha az megsérült.
- Ha az adapter meghibásodott, a kockázatok elkerülése érdekében mindig eredeti típusúra cseréltesse ki.

Szabványoknak való megfelelés

- Ez a borotva megfelel a nemzetközileg jóváhagyott biztonsági előírásoknak, és biztonságosan használható fürdőkádban vagy zuhany alatt, továbbá folyó víz alatt tisztítható (ábra 5).
- Ez a Philips készülék megfelel az elektromágneses mezőkre (EMF) vonatkozó szabványoknak. Amennyiben a használati útmutatóban foglaltaknak megfelelően üzemeltetik, a tudomány mai állása szerint a készülék biztonságos.

Általános információ

- Az adapter a 100–240 voltos feszültséget biztonságos, legfeljebb 24 voltos feszültségre alakítja át.

Előkészítés

- 1 Távolítsa el a NIVEA FOR MEN borotválkozási kondicionáló flakonjának kupakját (ábra 6).
- 2 Fordítsa a kondicionáló flakonjának kupakját az óramutató járásával megegyező irányba kattanásig (ábra 7).
 - ▶ A kupak lefelé mozdul el, és megjelenik a kondicionáló fúvócsöve.
- 3 Az óramutató járásával ellentétes irányba fordítva távolítsa el az újratöltő- és töltőegység kupakját.
- 4 Távolítsa el a csomagolást az újratöltő- és töltőegység flakondokkoló nyílásáról.
- 5 Helyezze a kondicionálót tartalmazó flakont a dokkolónyílásba, hogy az adagolócső lefelé mutasson (ábra 8).
- 6 Helyezze vissza a kupakot az újratöltő- és töltőegységre (1), majd rögzítse a kupakot az óramutató járásával megegyező irányba fordítva (2) (ábra 9).
- 7 Csatlakoztassa a kis méretű csatlakozót az újratöltő- és töltőegység csatlakozóaljzatába, az adaptert pedig a fali aljzatba (ábra 10).
- 8 Helyezze a borotvát az újratöltő- és töltőegységbe, majd nyomja hátrafelé kattanásig (ábra 11).

Megjegyzés: A borotva töltése és borotválkozási kondicionálójával való feltöltése automatikus.

- 9 Töltse a borotvát 90 percig. (ábra 12)

Megjegyzés: Töltse a borotvát az első használat előtt, valamint akkor, ha a töltést jelző fény azt jelzi, hogy az akkumulátor lemerült (lásd a „Töltésjelzés” című részt).

Megjegyzés: A teljesen feltöltött borotva akár 40 perc borotválkozást is lehetővé tesz.

Töltés a töltővel

- 1 Dugja a kis méretű dugaszt a töltőbe, és csatlakoztassa az adaptert a fali aljzatba.
- 2 Helyezze a borotvát a töltőbe (ábra 13).
 - ▶ Megkezdődik a borotva töltése.
- 3 Töltse a borotvát 1,5 órán át.

*Megjegyzés:*Töltse a borotvát az első használat előtt, valamint akkor, ha a töltést jelző fény azt jelzi, hogy az akkumulátor lemerült (lásd a „Töltésjelzés” című részt).

*Megjegyzés:*A teljesen feltöltött borotva akár 40 perc borotválkozást is lehetővé tesz.

Kézi feltöltés

A borotválkozási kondicionálót tartalmazó patron az újratöltő- és töltőegység használata nélkül is feltölthető:

- 1** Helyezze a kondicionálót tartalmazó flakon fúvócsövét a kondicionálót tartalmazó patron töltőnyílásába.
- 2** Mozgassa a flakont felfelé és lefelé körülbelül ötször, a borotválkozási kondicionálót a patronba pumpálva, egészen addig, amíg a patron meg nem telik (ábra 14).

A borotván található jelzések

Töltés

- A töltést jelző fények az akkumulátor töltöttségi szintjét jelzik. Töltés közben az alsó töltésjelző fény először narancssárgán villog, majd kialszik. A felső töltésjelző ezt követően fehéren villog, majd folyamatosan kezd világítani.

Gyorstöltés

- Miután a borotva 9 percig töltődött, az alsó töltésjelző fény kialszik, és a felső töltésjelző fehéren kezd villogni, jelezve, hogy a borotva már rendelkezik egy borotválkozáshoz elegendő töltöttséggel.

*Megjegyzés:*A gyorsöltés csak akkor lehetséges, ha egyszer már töltötte 1,5 óráig a borotvát.

Az akkumulátor töltöttségi szintje

- Az akkumulátorban lévő energiát a még világító töltésjelzők száma jelzi. A borotva be- és kikapcsolásakor néhány másodpercre láthatóvá válik az akkumulátor töltöttségi szintje (ábra 15).

Alacsony akkumulátorfeszültség

- Ha az akkumulátor lemerülőben van, az alsó töltésjelző borotválkozás közben narancssárgán világítani kezd, a borotva kikapcsolásakor pedig narancssárgán villog. (ábra 16)

Feltöltött akkumulátor

- Ha az akkumulátor teljesen feltöltődött, az összes töltöttségjelző fény folyamatos fehér fényel világít (ábra 15).
- Kb. 1 óra után a fejér töltésjelző fények az energiatakarékosság érdekében kialszanak.

Jelzések az újratöltő- és töltőegységen

Kondicionálót tartalmazó flakon jelzőfény

- **Ha a kondicionálót tartalmazó flakon jelzőfény narancssárgán villog, annak két oka lehet: (ábra 17)**
 - Nincs kondicionálót tartalmazó flakon az újratöltő- és töltőegységben, vagy a flakon nem megfelelően van behelyezve.
 - A kondicionálót tartalmazó flakon üres.

„Kondicionálópatron töltése” jelzőfény

- **A „Kondicionálópatron töltése” jelzőfény három különböző dolgot jelez: (ábra 18)**
 - Amikor a kondicionálópatron töltése folyik, a fehér „Kondicionálópatron töltése” jelzőfény villog.
 - Amikor a borotválkozási kondicionálót tartalmazó patron megtelt, a fehér „Kondicionálópatron töltése” jelzőfény folyamatosan világít.
 - Ha a kondicionálót tartalmazó flakon kifogy a kondicionálópatron töltése közben, a fehér „Kondicionálópatron töltése” jelzőfény kialszik, és a kondicionálót tartalmazó flakon jelzőfény vörösen villog.

A készülék használata

Borotválás

Megjegyzés: Előfordulhat, hogy az Ön bőrének akár 2–3 hét is szükséges az új borotválkozási rendszer megszokásához.

- 1** Ellenőrizze, hogy van-e elegendő borotválkozási kondicionáló a borotválkozási kondicionálót tartalmazó patronban.
- 2** A be-/kikapcsoló gombbal kapcsolja be a borotvát.
- 3** Ellenőrizze, hogy a borotva kellően fel van-e töltve (lásd az „Előkészítés” című fejezet „Töltésjelzés” című részét.)
- 4** Óvatosan, körkörös vonalban mozgassa a borotvaegységet a bőrén, és nyomja a borotválkozási kondicionálót adagoló gombot, amíg úgy nem érzi, hogy elegendő borotválkozási kondicionáló van a bőrén. (ábra 19)
 - Amikor felengedi a borotválkozási kondicionálót adagoló gombot, a készülék abbahagyja a kondicionáló adagolását.
 - Ha röviden megnyomja a borotválkozási kondicionálót adagoló gombot, a készülék automatikusan kiad bizonyos mennyiségű kondicionálót.
 - Ha a borotválkozás közben több borotválkozási kondicionáló szükséges ahhoz, hogy a borotvaegység könnyedén mozogjon a bőrén, nyomja meg ismételten a borotválkozási kondicionálót adagoló gombot.

Megjegyzés: A borotválkozási kondicionálót adagoló gomb csak a borotva bekapcsolt állapotában működik.

Megjegyzés: Ez a borotva a borotvapengékhez hasonló módon, nedves arcon használható. A hagyományos elektromos borotvától eltérően ez a készülék nem rendelkezik a rövid szőrszálakat összegyűjtő kamrával. Annak érdekében, hogy a rövid szőrszálak ne hulljanak a ruhájára, borotválkozás közben használjon kellő mennyiségű borotválkozási kondicionálót.

- 5** A borotvát minden egyes használat után alaposan tisztítsa ki („Tisztítás és karbantartás”).
- 6** Csúsztassa fel a borotvára a védősapkát, hogy óvja a sérüléstől (ábra 20).

Tippek a borotva optimális futásának és a borotválás utáni sima bőrfelület eléréséhez

- A borotvát óvatosan, körkörös vonalban mozgassa a bőrén.
- Ne nyomja túl erősen a bőrre a borotvát, mert az bőrirritációt okozhat.
- A borotva megfelelő futásának biztosítása érdekében rendszeresen adagolja a borotválkozási kondicionálót.
- A borotvát fürdőkádban vagy zuhany alatt is használhatja.

Szörzetvágás

Megjegyzés: Az új, nyitott kialakítás miatt a vágókészülék vágómozgása hangosabb, mint más vágókészülékek esetében. Ez normális jelenség.

- 1** Vegye le a borotvaegységet a borotváról (ábra 21).
- 2** Vegye ki a vágókészüléket a töltőn található vágókészülék-tartóból és helyezze fel a borotvára kattanásig (ábra 22).
- 3** A be-/kikapcsoló gombbal kapcsolja be a borotvát.
- 4** A vágókészülék segítségével borotválhatja oldalszakállát, illetve bajuszát.
- 5** A vágókészüléket minden egyes használat után alaposan tisztítsa ki („Tisztítás és karbantartás”).

- 6** Távolítsa el a vágókészüléket, és helyezze vissza a vágókészülék-tartóba.
- 7** Helyezze vissza a borotvaegységet a borotvára kattanásig (ábra 23).
- 8** Csúsztassa fel a borotvára a védősapkát, hogy óvja a sérüléstől (ábra 20).

Tisztítás és karbantartás

Tisztítás

A készülék tisztításához ne használjon dörzsszivacsot, súrolószert vagy maró hatású tisztítószeret (pl. alkoholt, benzint vagy acetont).

Borotva és vágókészülék

A borotvát és a vágókészüléket minden egyes használat után tisztítsa meg.

Óvatosan bánjon a meleg vízzel. Mindig ellenőrizze, hogy a víz ne legyen túl forró, nehogy leforrázza a kezeit.

Ne szárítsa a borotvaegységet törülközővel vagy papírzsebkendővel, mivel ezek megsérthetik a körkéseket.

Megjegyzés: A borotva vízálló kialakítású, ezért vízzel tisztítható.

- 1** A be-/kikapcsoló gombbal kapcsolja be a borotvát.

Megjegyzés: A borotvát bekapcsolt állapotában tisztítsa.

- 2** Merítse a borotvaegységet és a vágókészüléket forró vízbe legalább 30 másodpercre (ábra 24).
- 3** Kapcsolja ki a borotvát és rázza le a róla a vizet.
- 4** Csúsztassa fel a borotvára a védősapkát, hogy óvja a sérüléstől (ábra 20).

Megjegyzés: Ha a borotva nem borotvál olyan tökéletesen, mint korábban, és ez a probléma nem szüntethető meg az ebben a fejezetben bemutatott tisztítási módszerek segítségével, olvassa el a „Hibaelhárítás” című fejezetben a különösen alapos tisztítási módszer leírását.

Karbantartás

- 1** Félévente olajozza meg a pajeszvágó fogait egy csepp műszerolajjal.

Tárolás

Tárolás

- 1** A borotvát az újratöltő- és töltőegységben tárolja.
- 2** Ha utazásra készül, vagy ha nem kívánja a borotvát az újratöltő- és töltőegységben tárolni, tegye fel a borotvára a védőkupakot, és tárolja a borotvát a hordtáskában (ábra 20).

Szállítás

Ha hosszabb ideig kívánja tárolni a borotvát, vagy utazásra készül, lezárhatja a borotvát. Az utazózár megakadályozza a borotva véletlen bekapcsolódását.

Az utazózár bekapcsolása

- 1** Kapcsolja ki a borotvát.
- 2** Nyomja meg és tartsa lenyomva a borotválkozási kondicionálót adagoló gombot (1), másik kezével pedig nyomja meg a be-/kikapcsolás gombot (2) (ábra 25).

- 3** Mindkét gombot tartsa lenyomva 6 másodpercig. Várjon, amíg a borotva rövid zümmögő hangot ad és a borotván található felső töltésjelző fény néhányszor felvillan.
- Az utazózár most be van kapcsolva.

Megjegyzés: Ha véletlenül előbb a be-/kikapcsolás gombot nyomja meg, a borotva működni kezd. Ebben az esetben nyomja meg ismét a be-/kikapcsolás gombot a borotva kikapcsolásához.

Megjegyzés: Ha az utazózár bekapcsolt állapotában megnyomja a be-/kikapcsolás gombot, a középső töltésjelző fény fehéren villogva jelzi, hogy a borotva lezárt állapotát.

Tipp: A be-/kikapcsolás gomb megnyomásával ellenőrizze, hogy be van-e kapcsolva az utazózár. Ha az utazózár be van kapcsolva, a borotva nem kapcsolható be.

Az utazózár kikapcsolása

- 1** Nyomja meg és tartsa lenyomva a borotválkozási kondicionálót adagoló gombot (1), másik kezével pedig nyomja meg a be-/kikapcsolás gombot (2) (ábra 25).
- 2** Mindkét gombot tartsa lenyomva 6 másodpercig. Várjon, amíg a borotva rövid zümmögő hangot ad és a borotván található felső töltésjelző fény néhányszor felvillan.
- Az utazózár ekkor ki van kapcsolva.

Megjegyzés: Az utazózár úgy is kikapcsolható, hogy a borotvát visszahelyezi a töltőbe.

Utazás

Ha elutazik, és nem kívánja magával vinni az újratöltő- és töltőegységet, akkor a töltővel szükség szerint feltöltheti a borotva akkumulátorát.

Csere

Borotválkozási kondicionálót tartalmazó patron

Higiéniai okokból javasoljuk, hogy a borotválkozási kondicionálót tartalmazó patronnt évente cserélje. A 3 darabos NIVEA FOR MEN borotválkozási kondicionáló palackhoz jár egy új patron és egy cserekészlet (amely tartalmaz egy HS85 borotvaegységet és egy új patronnt is).

- 1** Vegye ki a borotválkozási kondicionálót tartalmazó patronnt a borotvából (ábra 26).
- 2** Helyezze az új kondicionálópatronon található nyelvet a borotva peremén található nyílásba (1). Majd nyomja meg a patron alsó részét a hüvelykujjával (2), és rögzítse a patronnt a borotvához (kattanásig) (ábra 27).
- 3** Töltse fel a borotválkozási kondicionálót tartalmazó patronnt (lásd az „Előkészítés” című fejezetet).

Borotvaegység

Az optimális borotválás érdekében évente cserélje le a borotvaegységet. A borotvaegységet kizárólag HS85 Philips borotvaegységre cserélje le.

- 1** Húzza le a készülékről a régi borotvaegységet (ábra 21).
- 2** Illessze az új borotvaegységet a borotvára kattanásig (ábra 23).

NIVEA FOR MEN borotválkozási kondicionálót tartalmazó flakon

Kizárólag NIVEA FOR MEN jelölésű borotválkozási kondicionálót tartalmazó flakont használjon.

- 1** Távolítsa el a NIVEA FOR MEN borotválkozási kondicionáló flakonjának kupakját (ábra 6).
- 2** Fordítsa a kondicionáló flakonjának kupakját az óramutató járásával megegyező irányba kattanásig (ábra 7).
- A kupak lefelé mozdul el, és megjelenik a kondicionáló fúvócsöve.

- 3** Az óramutató járásával ellentétes irányba fordítva távolítsa el az újratöltő- és töltőegység kupakját.
- 4** Helyezze a kondicionálót tartalmazó flakont a flakondokkoló nyílásba úgy, hogy a fúvócső lefelé mutasson (ábra 8).
- 5** Nyomja vissza a kupakot az újratöltő- és töltőegységre (1), majd az óramutató járásával megegyező irányba elfordítva rögzítse (2) (ábra 9).

Környezetvédelem

- A feleslegessé vált készülék szelektív hulladékként kezelendő. Kérjük, hivatalos újrahasznosító gyűjtőhelyen adja le, így hozzájárul környezete védelméhez (ábra 28).
- A beépített akkumulátor környezetszennyező anyagokat tartalmaz. A készülék hivatalos gyűjtőhelyen történő leadása előtt, vagy leselejtezőskor távolítsa el belőle az akkumulátort. Az akkumulátort hivatalos akkumulátor-gyűjtőhelyen adja le. Ha az akkumulátor eltávolítása gondot okozna, elviheti készülékét valamelyik Philips szervizbe is, ahol eltávolítják és környezetkímélő módon kiselejtezik az akkumulátort.

Az akkumulátor eltávolítása

Kizárólag a borotva leselejtezések vegye ki a készülékből az akkumulátort. Előtte győződjön meg róla, hogy az akkumulátor teljesen lemerült-e.

Legyen óvatos, mert az akkumulátor szélei élesek.

- 1** Vegye ki a borotválkozási kondicionálót tartalmazó patronát a borotvából (ábra 26).
- 2** Csavarja ki a borotva hátulján található három csavart (ábra 29).
- 3** Csavarhúzó segítségével távolítsa el a készülék hátlapját (ábra 30).
- 4** Vágja le a vezetékeket és távolítsa el az akkumulátort.

Jótállás és szerviz

Ha javításra vagy információra van szüksége, vagy ha valamilyen probléma merült fel, látogasson el a Philips weboldalára www.philips.com/support, vagy forduljon az adott ország Philips vevőszolgálatához (a telefonszámot megtalálja a világszerte érvényes garancialevelén). Ha országában nem működik ilyen vevőszolgálat, forduljon a Philips helyi szaküzletéhez.

A garancia feltételei

A nemzetközi garanciafeltételek nem vonatkoznak a fogyóeszköznek számító borotvaegységre (körkések és sziták).

A kondicionálópatrona fogyóeszköznek számít, így a nemzetközi garancia feltételei nem vonatkoznak rá.

Hibaelhárítás

Ez a fejezet összefoglalja a készülékkel kapcsolatban leggyakrabban felmerülő problémákat. Ha nem sikerül megoldania a problémát az alábbi információk alapján, forduljon a helyi Philips vevőszolgálathoz.

Probléma	Lehetséges ok	Megoldás
A borotva nem siklik finoman a bőrömön.	Előfordulhat, hogy nem vitt fel elég borotválkozási kondicionálót.	Nyomja meg a borotválkozási kondicionálót adagoló gombot, amíg a készülék nem visz fel kellő mennyiségű NIVEA FOR MEN borotválkozási kondicionálót a bőrére. Ezáltal a borotvaegység ismét simán fut majd a bőrén.
Miért nem a megszokott módon működik a borotva?	Valószínűleg nem megfelelően tisztította meg a borotvát.	Tisztítsa ki a borotvát (lásd a „Tisztítás és karbantartás” c. részt).
	A hosszú szőrszálak eltömítik a borotvafejeket.	Tisztítsa meg a borotvafejeket az alábbiakban leírt különösen alapos tisztítási módszer segítségével.
	A borotvaegység megsérült vagy elhasználódott.	Cserélje ki a borotvaegységet (tekintse meg a „Cseré” című fejezetet).
Miért nem működik a borotva, ha megnyomom a be-/kikapcsoló gombot?	Lemerült az akkumulátor.	Töltse fel az akkumulátort. (tekintse meg az „Előkészítés” című fejezetet).
	Az utazózár be van kapcsolva.	Nyissa ki az utazózarat (tekintse meg a „Tárolás” című fejezetet).
	Előfordulhat, hogy a beszáradt borotválkozási kondicionáló akadályozza a borotvaegység borotvafejeinek mozgását.	Mielőtt folytatná a borotválkozást, tisztítsa meg alaposan a borotvát (lásd a „Tisztítás” című részt).
	Előfordulhat, hogy a különösen alapos tisztítást követően nem megfelelően szerelte össze a borotvaegységet.	A borotvaegység összeszerelésekor minden egyes szitát fordítson el az óramutató járásával ellenkező irányba, amíg nem rögzülnek a helyükön.

Probléma	Lehetséges ok	Megoldás
Úgy tűnik, elég kondicionáló van a patronban, azonban mégis kevés borotválkozási kondicionáló jön ki a nyílásokon.	Előfordulhat, hogy a kondicionáló kijuttatására szolgáló valamelyik nyílás eltömődött.	Öblítse le vagy áztassa be a borotvaegységet. Ha ez nem segít, pumpáljon borotválkozási kondicionálót a borotválkozási kondicionálót tartalmazó patronba, amíg a kondicionáló az elzáródott nyíláson át is folyani nem kezd. Ha ez sem segít, próbálja ki az alábbi módszert: 1) Kapcsolja ki a borotvát. 2) Húzza le a borotváról a borotvaegységet. 3) Helyezze az ujját arra a nyílásra, amelyik nincs eltömődve. 4) Kapcsolja be a borotvát. 5) Nyomja a borotválkozási kondicionálót adagoló gombot több másodpercig, amíg a kondicionáló ismét távozik az elzáródott nyíláson is.
	Előfordulhat, hogy a borotvafejeket nem az eredeti tartójukba helyezte vissza. A borotvafejek egyikének közepén nincsen nyílás a borotválkozási kondicionáló adagolásához, és az ilyen borotvafejet speciális tartóba kell helyezni.	Ellenőrizze, hogy a kondicionáló adagolására szolgáló nyílással nem rendelkező borotvafejet a megfelelő tartóba helyezte-e. Ez az a tartó, amely a legközelebb van a ki-/bekapcsolás gombhoz, amikor a borotvaegység fel van szerelve a borotvára.
A borotválkozási kondicionáló gombjának megnyomását követően nem jön ki a kondicionáló a lyukakon.	A borotva patronja valószínűleg üres.	Töltse fel a borotválkozási kondicionálót tartalmazó patronnt (tekintse meg az „Előkészítés a használatra” című fejezetet).
A vágóegység zajosabb a többinél.	A vágóegység nyitott kialakítású.	Az új, nyitott kialakítás miatt a vágókészülék vágómozgása hangosabb, mint más vágókészülékek esetében. Ez normális jelenség, és jelenti azt, hogy probléma lenne a vágókészülékkel.

Különösen alapos tisztítási módszer

Kapcsolja ki a készüléket.

1 Vegye le a borotvaegységet a borotváról (ábra 31).

2 Fordítsa el a fésűt az óramutató járásával megegyező irányba, majd emelje le a borotvaegységről (ábra 32).

Megjegyzés: Egyszerre csak egy borotvafejet távolítson el. Ezzel biztosíthatja, hogy a borotvafej mindig az eredeti tartójára kerüljön vissza, amely azért fontos, mert két borotvafej speciális, a kondicionáló adagolására szolgáló lyukkal rendelkezik. Ezen kívül azt is biztosítja, hogy ne cserélje fel a különböző borotvafejek körkéseit és fésűit, ami hatással lenne a borotválási teljesítményre.

3 Szükség esetén távolítsa el a körkést a fésűről.

- 4** Tisztítsa meg a körkést és a szitát a készülékhez mellékelt kefével.
- 5** A tisztítást követően helyezze vissza a körkést a borotvaegységbe, a körkés lábaival felfelé.
- 6** Helyezze a fésűt a borotvafej-tartóra (a körkés fölé) (ábra 33).
- 7** Fordítsa el a fésűt az óramutató járásával ellentétes irányba, amíg nem rögzül a helyén (ábra 34).
- 8** Helyezze vissza a borotvaegységet a borotvára kattanásig (ábra 35).

Pendahuluan

Selamat atas pembelian Anda dan selamat datang di Philips! Untuk memanfaatkan sepenuhnya dukungan yang ditawarkan Philips, daftarkan produk Anda di www.philips.com/welcome. Baca petunjuk pengguna ini yang berisi informasi mengenai berbagai fitur menarik serta sejumlah saran agar lebih mudah dan menyenangkan dalam menggunakan alat cukur ini.

Gambaran umum (Gbr. 1)

- A** Alat cukur
- 1** Tutup pelindung
- 2** Pemangkas
- 3** Unit cukur
- 4** Kartrid conditioner cukur
- 5** Tombol conditioner cukur
- 6** Tombol on/off
- 7** Lampu pengisian daya
- B** Pengisi daya
- C** Stasiun pengisian daya & isi ulang
- 1** Tutup stasiun pengisian daya & isi ulang
- 2** Reses penyimpanan pemangkas
- 3** Panel belakang
- 4** Soket untuk steker kecil
- 5** Lampu 'Mengisi kartrid conditioner'
- 6** Lampu botol conditioner
- D** Sikat pembersih
- E** Botol conditioner cukur NIVEA FOR MEN
- F** Kantung
- G** Adaptor (adaptor Anda mungkin berbeda dengan yang ditampilkan dalam gambar)

Penting

Bacalah petunjuk pengguna ini secara saksama sebelum Anda menggunakan alat dan simpan untuk referensi di kemudian hari.

Bahaya

- Pastikan jangan sampai adaptor basah (adaptor Anda mungkin berbeda dengan yang ada dalam gambar) (Gbr. 2).

Peringatan

- Hati-hati dengan air panas. Selalu periksa apakah air tidak terlalu panas agar tangan Anda tidak terbakar.
- Adaptor berisi trafo. Jangan memotong adaptor dan menggantinya dengan steker lain, karena dapat membahayakan.
- Alat ini tidak dimaksudkan untuk digunakan oleh orang (termasuk anak-anak) dengan cacat fisik, indera atau kecacapan mental yang kurang, atau kurang pengalaman dan pengetahuan, kecuali jika mereka diberikan pengawasan atau petunjuk mengenai penggunaan alat oleh orang yang bertanggung jawab bagi keselamatan mereka.
- Anak kecil harus diawasi untuk memastikan mereka tidak bermain-main dengan alat ini.

Perhatian

- Jangan merendam stasiun isi ulang atau pengisinya di dalam air ataupun membilasnya di bawah keran (Gbr. 3).
- Jangan merendam pengisi daya dalam air; ataupun membilasnya di bawah keran (Gbr. 4).
- Pasanglah dan gunakan selalu stasiun isi ulang & pengisian pada permukaan tahan terhadap cairan.

- Gunakan, isi baterai dan simpan alat pada suhu antara 5°C dan 35°C.
- Selalu kenakan tutup pelindung pada alat cukur untuk melindungi kepala cukur sewaktu Anda bepergian.
- Alat cukur dan aksesoris lain tidak tahan terhadap mesin pencuci piring.
- Jangan menggunakan air yang lebih panas dari 80 °C untuk membilas alat cukur.
- Hanya gunakan adaptor, pengisi daya dan stasiun isi ulang & pengisian yang disediakan.
- Jangan gunakan stasiun isi ulang & pengisian jika adaptor atau stasiunnya sendiri sudah rusak.
- Jangan gunakan pencukur atau pengisi daya jika sudah rusak.
- Jika adaptor rusak, gantilah selalu dengan salah satu tipe yang asli agar terhindar dari bahaya.

Sesuai standar

- Pencukur ini mematuhi peraturan keselamatan yang disetujui secara internasional dan bisa digunakan dengan aman saat mandi atau bersiram dan dibersihkan di bawah keran (Gbr. 5).
- Alat Philips ini mematuhi semua standar yang berkenaan dengan medan elektromagnet (EMF). Jika ditangani dengan benar dan sesuai dengan instruksi petunjuk pengguna ini, alat tersebut aman digunakan berdasarkan pada bukti ilmiah yang kini tersedia.

Umum

- Adaptor mengubah tegangan 100-240 volt menjadi tegangan rendah yang aman di bawah 24 volt.

Menyiapkan penggunaan

- 1** Lepas tab pada botol conditioner cukur NIVEA FOR MEN (Gbr. 6).
- 2** Putar tutup botol conditioner searah jarum jam ('klik') (Gbr. 7).
 - ▶ Tutup akan turun ke bawah dan muncul nozel conditioner.
- 3** Putar tutup stasiun pengisian daya & isi ulang berlawanan arah jarum jam untuk melepaskannya.
- 4** Lepas kemasannya dari lubang dok botol dalam stasiun pengisian daya & isi ulang.
- 5** Pasang botol conditioner di lubang dok dengan nozel mengarah ke bawah (Gbr. 8).
- 6** Pasang kembali tutup pada stasiun pengisian daya & isi ulang (1) kemudian putar tutupnya searah jarum jam untuk menguncinya (2) (Gbr. 9).
- 7** Masukkan steker kecil ke soket pada stasiun pengisian daya & isi ulang kemudian pasang adaptor di stopkontak (Gbr. 10).
- 8** Pasang pencukur di stasiun pengisian daya & isi ulang dan tekan ke belakang ('klik') (Gbr. 11).

Catatan: Daya pencukur dan conditioner cukur diisi secara otomatis.

- 9** Isi baterai pencukur selama 90 menit. (Gbr. 12)

Catatan: Isilah baterai pencukur sebelum menggunakannya untuk pertama kali atau bila lampu pengisian baterai menunjukkan baterainya habis (lihat bagian 'Indikator pengisian').

Catatan: Pencukur yang terisi penuh dapat digunakan selama 40 menit.

Pengisian baterai melalui pengisi daya

- 1** Pasang steker kecil di pengisi daya dan masukkan adaptor ke stopkontak di dinding.
- 2** Masukkan pencukur di pengisi daya (Gbr. 13).
 - ▶ Pencukur sedang diisi.
- 3** Isi daya alat cukur selama 1,5 jam.

Catatan: Isilah baterai pencukur sebelum menggunakannya untuk pertama kali atau bila lampu pengisian baterai menunjukkan baterainya habis (lihat bagian 'Indikator pengisian').

Catatan: Pencukur yang terisi penuh dapat digunakan selama 40 menit.

Pengisian ulang secara manual

Anda juga bisa mengisi ulang kartrid conditioner cukur tanpa menggunakan stasiun pengisian daya & isi ulang:

- 1** Pasang nozel botol conditioner dalam lubang pengisian pada kartrid conditioner.
- 2** Gerakkan botol ke atas dan ke bawah kurang lebih 5 kali untuk memompa conditioner cukur ke kartrid hingga Anda melihat kartridnya penuh (Gbr. 14).

Indikator pada pencukur

Pengisian daya

- Lampu pengisian menunjukkan hingga level berapa baterai sudah diisi. Selama pengisian, lampu pengisian bawah akan berkedip jingga dulu kemudian mati. Lampu pengisian atas lalu mulai berkedip putih dan akhirnya menyala putih seterusnya.

Pengisian cepat

- Setelah pencukur diisi selama 9 menit, lampu pengisian bawah terus padam dan lampu pengisian atas mulai berkedip putih, menunjukkan bahwa daya pencukur cukup untuk sekali bercukur.

Catatan: Pengisian cepat hanya dapat dilakukan bila Anda telah mengisi pencukur selama 1,5 jam dalam sekali isi.

Kapasitas baterai yang tersisa

- Jumlah energi yang tersisa dalam baterai ditunjukkan oleh jumlah lampu yang menyala. Kapasitas baterai yang tersisa terlihat selama beberapa detik ketika Anda mematikan atau menghidupkan pencukur (Gbr. 15).

Baterai tinggal sedikit

- Bila baterai tinggal sedikit, lampu bawah akan terus menyala jingga selama mencukur dan berkedip jingga bila Anda mematikan pencukur. (Gbr. 16)

Baterai penuh

- Apabila baterai terisi penuh, semua lampu pengisian menyala terus menerus (Gbr. 15).
- Setelah kurang lebih 1 jam, lampu pengisian putih akan mati untuk menghemat energi.

Indikator pada stasiun pengisian daya & isi ulang

Lampu botol conditioner

- **Bila lampu botol conditioner menyala jingga, maka ada dua kemungkinan: (Gbr. 17)**
 - Tidak ada botol conditioner di stasiun pengisian daya & isi ulang atau botol tersebut tidak dipasang dengan benar.
 - Botol conditioner kosong.

Lampu 'Mengisi kartrid conditioner'

- **Lampu 'Mengisi kartrid conditioner' menandakan tiga macam hal: (Gbr. 18)**
 - Bila kartrid conditioner sedang diisi, lampu putih 'Mengisi kartrid conditioner' akan berkedip.
 - Bila kartrid conditioner cukur sudah penuh, lampu putih 'Mengisi kartrid conditioner' akan terus menyala.
 - Jika botol conditioner mulai kosong sementara kartrid conditioner sedang diisi, lampu putih 'Mengisi kartrid conditioner' segera padam dan lampu botol conditioner berkedip merah.

Menggunakan alat

Mencukur

Catatan: Kulit Anda mungkin butuh 2 s/d 3 minggu untuk terbiasa dengan sistem cukur baru ini.

- 1 Pastikan tersedia conditioner cukur dalam jumlah memadai dalam kartrid conditioner cukur.
- 2 Tekan tombol on/off untuk menghidupkan pencukur.
- 3 Pastikan pencukur telah diisi dayanya dengan cukup (lihat bab 'Persiapan pemakaian', bagian 'Indikator pengisian').
- 4 Gerakkan unit cukur dengan lembut dalam gerak melingkar pada kulit Anda dan tekan tombol conditioner cukur hingga conditionernya keluar dengan cukup pada kulit Anda demi kenyamanan bercukur. (Gbr. 19)
 - Bila Anda melepas tombol conditioner cukur, alat akan berhenti mengeluarkan conditioner.
 - Jika Anda menekan cepat tombol conditioner cukur, alat secara otomatis akan mengeluarkan conditioner dalam jumlah tertentu.
 - Tekan lagi tombol conditioner cukur untuk mengenakan conditioner lebih banyak selama bercukur agar unit cukur tetap meluncur mulus di atas kulit Anda.

Catatan: Tombol conditioner cukur hanya bekerja bila pencukurnya dihidupkan.

Catatan: Pencukur ini bisa digunakan dengan cara yang mirip dengan silet: Anda bisa menggunakan pencukur pada muka yang basah. Tidak seperti halnya cukur listrik biasa, alat ini tidak memiliki penampung yang mengumpulkan potongan bulu. Agar potongan bulu tidak jatuh pada pakaian, kenakan conditioner secukupnya saat bercukur.

- 5 Selalu bersihkan pencukur dengan saksama setelah selesai digunakan (lihat bagian 'Pembersihan dan perawatan').
- 6 Geser tutup pelindung pada pencukur untuk mencegah kerusakan (Gbr. 20).

Tips agar gerakannya optimal dan hasil cukurnya licin

- Gerakkan dengan perlahan pencukur dalam gerak melingkar di atas kulit Anda.
- Jangan terlalu keras menekan pencukur, karena dapat menyebabkan iritasi kulit.
- Untuk meluncur dengan mulus, kenakan conditioner cukur secara teratur.
- Anda juga bisa menggunakan pencukur di saat mandi atau bersiram.

Memangkas

Catatan: Karena desain baru yang terbuka, Anda akan mendengar bunyi pemangkas yang sedang digunakan dengan lebih jelas daripada pemangkas lain. Ini adalah normal.

- 1 Lepaskan unit pencukur dari alat cukur (Gbr. 21).
- 2 Lepas pemangkas dari penahannya pada pengisi daya dan pasang pada pencukur (berbunyi 'klik') (Gbr. 22).
- 3 Tekan tombol on/off untuk menghidupkan pencukur.
- 4 Anda dapat menggunakan pemangkas untuk merapikan janggut dan/atau kumis.
- 5 Bersihkan pemangkas dengan saksama setelah selesai digunakan (lihat bagian 'Pembersihan dan perawatan').
- 6 Lepaskan pemangkas dan pasang kembali pada penyimpanan pemangkas.
- 7 Pasang kembali unit cukur pada pencukur ('klik') (Gbr. 23).
- 8 Geser tutup pelindung pada pencukur untuk mencegah kerusakan (Gbr. 20).

Membersihkan dan pemeliharaan

Membersihkan

Jangan sekali-kali menggunakan sabut gosok, bahan pembersih abrasif atau cairan agresif seperti alkohol, bensin atau aseton untuk membersihkan alat.

Pencukur/pemangkas

Bersihkan pencukur dan pemangkas setiap selesai menggunakan.

Hati-hati dengan air panas. Selalu periksa apakah air tidak terlalu panas agar tangan Anda tidak terbakar.

Jangan sekali-kali mengeringkan unit pencukur dengan handuk atau kertas tisu, karena dapat merusak kepala pencukur.

Catatan: Alat ini kedap air dan dapat dibersihkan dengan air.

1 Tekan tombol on/off untuk menghidupkan pencukur.

Catatan: Bersihkan pencukur saat sedang dihidupkan.

2 Rendam unit cukur/pemangkas dalam air panas sekurangnya selama 30 detik (Gbr. 24).

3 Matikan pencukur dan kibaskan sisa air.

4 Geser tutup pelindung pada pencukur untuk mencegah kerusakan (Gbr. 20).

Catatan: Jika pencukur tidak berfungsi seperti biasa dan Anda tidak bisa mengatasinya dengan metode pembersihan yang dijelaskan dalam bab ini, lihat bab 'Pemecahan Masalah' untuk metode pembersihan yang ekstra seksama.

Perawatan

1 Lumasi gigi pemangkas dengan satu tetes minyak mesin jahit setiap enam bulan.

Penyimpanan

Penyimpanan

1 Simpan pencukur di stasiun pengisian daya & isi ulang.

2 Jika Anda ingin bepergian atau jika ingin menyimpan pencukur di stasiun pengisian daya & isi ulang, pasang tutup pelindung pencukur dan simpan pencukur dalam kantungnya (Gbr. 20).

Membawa

Jika Anda akan menyimpan alat cukur untuk waktu yang agak lama atau jika sedang bepergian, Anda dapat mengunci alat cukur. Travel lock mencegah pengaktifan alat cukur yang tidak disengaja.

Mengaktifkan travel lock

1 Pastikan pencukur telah dimatikan.

2 Tekan dan tahan tombol conditioner cukur (1) tekan tombol on/off secara bersamaan dengan tangan Anda yang satunya (2) (Gbr. 25).

3 Tahan kedua tombol selama 6 detik. Tunggu hingga pencukur mengeluarkan dengungan singkat dan lampu pengisian tengah pada pencukur berkedip beberapa kali.

► Travel lock sekarang diaktifkan.

Catatan: Jika Anda tidak segera menekan tombol on/off dulu, pencukur akan mulai bekerja. Jika ini terjadi, tekan lagi tombol on/off untuk mematakannya.

Catatan: Jika Anda menekan tombol on/off ketika travel lock diaktifkan, lampu pengisian tengah berkedip putih untuk menandakan pencukur telah dikunci.

Tip: Tekan tombol on/off untuk memeriksa apakah travel lock diaktifkan. Jika travel lock diaktifkan, pencukur tidak akan hidup.

Menonaktifkan travel lock

- 1 Tekan dan tahan tombol conditioner cukur (1) tekan tombol on/off secara bersamaan dengan tangan Anda yang satunya (2) (Gbr. 25).
- 2 Tahan kedua tombol selama 6 detik. Tunggu hingga pencukur mengeluarkan dengungan singkat dan lampu pengisian atas pada pencukur berkedip beberapa kali.
- 3 Travel lock sekarang dinonaktifkan.

Catatan: Anda juga bisa menonaktifkan travel lock dengan memasang kembali pencukur pada pengisian daya.

Travel

Jika Anda akan bepergian dan tidak ingin membawa stasiun pengisian daya & isi ulang, Anda bisa membawa pengisi dayanya, untuk mengisi baterai pencukur bila diperlukan.

Penggantian

Kartrid conditioner cukur

Untuk alasan kebersihan, kami menyarankan agar Anda mengganti kartrid conditioner cukur sekali setahun. Kartrid baru disertakan bersama botol kondisioner cukur NIVEA FOR MEN 3 pak, dan bersama kit pengganti (yang berisi unit pencukur HS85 baru dan satu kartrid baru).

- 1 Lepaskan kartrid conditionernya dari pencukur (Gbr. 26).
- 2 Masukkan tarikannya di bagian atas kartrid conditioner cukur yang baru ke slot di tepi pencukur (1). Kemudian tekan bagian bawah kartrid dengan jempol (2) untuk memasang kartrid ke pencukur ('klik') (Gbr. 27).
- 3 Isilah kartrid conditioner cukur (lihat bab 'Memulai').

Unit cukur

Gantilah unit cukur setiap tahun agar hasil cukur optimal.
Gantilah unit cukur hanya dengan HS85 Philips Shaving Unit.

- 1 Lepaskan unit cukur lama dari pencukur (Gbr. 21).
- 2 Pasang unit cukur baru pada pencukur (berbunyi 'klik') (Gbr. 23).

Botol conditioner cukur NIVEA FOR MEN

Hanya gunakan botol conditioner cukur NIVEA FOR MEN.

- 1 Lepas tab pada botol conditioner cukur NIVEA FOR MEN (Gbr. 6).
- 2 Putar tutup botol conditioner searah jarum jam ('klik') (Gbr. 7).
- 3 Tutup akan turun ke bawah dan muncul nozel conditioner.
- 3 Putar tutup stasiun pengisian daya & isi ulang berlawanan arah jarum jam untuk melepaskannya.
- 4 Pasang botol conditioner di lubang dok botol dengan nozel mengarah ke bawah (Gbr. 8).
- 5 Tekan tutupnya ke belakang stasiun pengisian daya & isi ulang (1) dan putar searah jarum jam (2) supaya erat (Gbr. 9).

Lingkungan

- Jangan membuang alat bersama limbah rumah tangga biasa jika alat sudah tidak dapat dipakai lagi, tetapi serahkan ke tempat pengumpulan barang bekas yang resmi untuk didaur ulang. Dengan melakukan hal ini, Anda ikut membantu melestarikan lingkungan (Gbr. 28).

- Baterai isi-ulang yang terpasang mengandung bahan yang dapat mencemari lingkungan. Selalu keluarkan baterai sebelum membuang alat atau membawanya ke tempat pengumpulan resmi. Buang baterai bekas di tempat pengumpulan resmi untuk baterai. Jika Anda sulit mengeluarkan baterai, Anda pun dapat membawa alat tersebut ke pusat servis Philips yang akan membantu mengeluarkan baterai dan membuangnya dengan cara yang aman bagi lingkungan.

Melepas baterai isi ulang

Hanya keluarkan baterai isi ulang apabila Anda akan membuang pencukur. Pastikan baterai benar-benar habis sewaktu Anda mengeluarkannya.

Berhati-hatilah, strip baterai tajam.

- 1 Lepaskan kartrid conditionernya dari pencukur (Gbr. 26).
- 2 Lepaslah ketiga sekrup di belakang pencukur (Gbr. 29).
- 3 Lepas panel belakang pada rangkanya dengan obeng (Gbr. 30).
- 4 Potong kabel dan lepaskan baterai isi ulang.

Garansi dan layanan

Jika Anda membutuhkan servis atau informasi atau mengalami masalah, harap kunjungi situs web Philips di www.philips.com/support atau hubungi Pusat Layanan Pelanggan Philips di negara Anda (Anda dapat menemukan nomor teleponnya dalam leaflet garansi internasional). Jika tidak ada Pusat Layanan Pelanggan di negara Anda, kunjungi dealer Philips setempat.

Batasan garansi

Unit cukur (pemotong dan pelindung) tidak tercakup oleh ketentuan garansi internasional karena mudah aus.

Kartrid conditioner adalah barang sekali pakai dan tidak termasuk dalam ketentuan garansi internasional.

Pemecahan Masalah

Bab ini merangkum masalah-masalah paling umum yang mungkin Anda temui pada alat. Jika Anda tidak mampu mengatasi masalah dengan informasi di bawah, hubungi Pusat Layanan Konsumen di negara Anda.

Masalah	Kemungkinan penyebab	Solusi
Pencukur tidak meluncur mulus pada kulit saya.	Anda belum mengenakan kondisioner cukur.	Tekan tombol conditioner cukur hingga conditioner cukur NIVEA FOR MEN keluar secukupnya. Ini akan membuat unit cukur meluncur mulus kembali di atas kulit Anda.
Mengapa alat cukur tidak mencukur sebaik biasanya?	Anda tidak membersihkan pencukur dengan baik.	Bersihkan alat cukur dengan seksama (Lihat bab 'Pembersihan dan pemeliharaan').
	Rambut yang panjang menghalangi kepala cukur.	Bersihkan kepala cukur dengan mengikuti langkah-langkah metode pembersihan dengan seksama yang dijelaskan berikut.
	Unit cukur rusak atau aus.	Ganti unit cukur (lihat bab 'Penggantian').

Masalah	Kemungkinan penyebab	Solusi
Alat cukur tidak mau hidup sewaktu saya menekan tombol on/off.	Baterai isi ulangnya habis.	Isi ulang baterai (lihat bab 'Persiapan penggunaan').
	Travel lock diaktifkan.	Nonaktifkan travel lock (lihat bab 'Penyimpanan').
	Conditioner cukur yang mengering menghalangi kepala cukur di dalam unit cukur.	Bersihkan pencukur secara seksama sebelum Anda meneruskan pencukuran (lihat bab 'Membersihkan').
	Anda belum memasang kembali unit cukur dengan benar setelah membersihkan dengan seksama.	Ketika memasang kembali unit cukur, pastikan Anda memutar tiap pelindung berlawanan jarum jam hingga terkunci di posisinya.
Conditioner cukur hanya keluar sedikit dari lubang sekalipun conditioner masih cukup banyak dalam kartrid.	Salah satu lubang conditioner tersumbat.	Bilas dan siram unit cukur tersebut. Jika tidak berhasil, pompa conditioner ke kartrid conditioner cukur hingga conditioner mulai keluar dari lubang yang tersumbat. Jika ini juga tidak berhasil, coba ikuti metode berikut: 1) Matikan pencukur 2) Lepas unit cukur dari pencukur 3) Letakkan jari Anda pada lubang yang tidak tersumbat 4) Hidupkan pencukur 5) Tekan tombol conditioner cukur beberapa detik hingga conditioner mulai keluar lagi dari lubang yang tersumbat.
	Anda belum memasang kepala cukur kembali ke penahannya semula. Salah satu kepala cukur tidak mempunyai lubang conditioner cukur di bagian tengah dan harus dipasangkan pada penahan khusus.	Pastikan Anda telah memasang kepala cukur tanpa lubang conditioner pada penahan yang tepat. Ini adalah penahan yang terdekat dengan tombol on/off saat unit cukur dipasang pada pencukur.
Conditioner cukur tidak keluar dari lubangnya saat saya menekan tombol conditioner cukur.	Kartrid cukur hampir kosong.	Isi ulang kartrid kondisioner cukur (lihat bab 'Persiapan penggunaan').
Pemangkas bersuara lebih keras dibandingkan pemangkas lain.	Pemangkas ini berdesain terbuka.	Dikarenakan desain baru yang terbuka, Anda akan mendengar pemangkas yang sedang bekerja lebih jelas daripada pemangkas lain. Ini adalah normal dan tidak berarti ada sesuatu yang salah pada pemangkas.

Metode pembersihan ekstra-seksama

Pastikan alat telah dimatikan.

- 1** Lepaskan unit pencukur dari alat cukur (Gbr. 31).
- 2** Putar pelindungnya searah jarum jam dan angkat dari unit cukur (Gbr. 32).

Catatan: Lepas satu kepala cukurnya satu per satu. Ini untuk memastikan Anda selalu mengembalikan kepala cukur ke penahannya semula, yang mana diperlakukan karena dua dari kepala cukur memiliki lubang khusus untuk conditioner cukur. Ini juga memastikan bahwa Anda tidak mencampur pemotong dan pelindungnya dari kepala cukur yang berbeda, karena akan mempengaruhi kinerja pencukuran.

- 3** Jika perlu, lepas pemotongnya dari pelindungnya.
- 4** Bersihkan pemotong dan pelindungnya dengan sikat yang disertakan.
- 5** Setelah membersihkan, pasang pemotongnya kembali ke unit cukur dengan kaki pemotong mengarah ke atas.
- 6** Pasang kembali pelindungnya pada penahan kepala cukur (di atas pemotongnya) (Gbr. 33).
- 7** Putar pelindungnya berlawanan arah jarum jam hingga terkunci ke posisinya (Gbr. 34).
- 8** Pasang kembali unit cukur pada pencukur ('klik') (Gbr. 35).

Introduzione

Congratulazioni per l'acquisto e benvenuti in Philips! Per trarre il massimo vantaggio dall'assistenza Philips, registrate il vostro prodotto su www.philips.com/welcome.

Il presente manuale per l'utente contiene informazioni sulle straordinarie funzioni di questo rasoio e utili suggerimenti per rendere la rasatura più semplice e confortevole.

Descrizione generale (fig. 1)

- A** Rasoio
- 1** Cappuccio di protezione
- 2** Rifinitore
- 3** Unità di rasatura
- 4** Cartuccia per la lozione di rasatura
- 5** Pulsante per l'erogazione della lozione
- 6** Pulsante on/off
- 7** Spie di ricarica
- B** Caricabatterie
- C** Supporto di riempimento e ricarica
- 1** Cappuccio del supporto di riempimento e ricarica
- 2** Rientranza rifinitore
- 3** Pannello posteriore
- 4** Presa spinotto
- 5** Spia di riempimento del serbatoio della crema
- 6** Spia bottiglietta crema
- D** Spazzolina per la pulizia
- E** Bottiglietta crema NIVEA FOR MEN
- F** Custodia morbida
- G** Adattatore (l'adattatore potrebbe essere diverso da quello illustrato nella figura)

Importante

Prima di utilizzare l'apparecchio, leggete attentamente il presente manuale e conservatelo per eventuali riferimenti futuri.

Pericolo

- Assicuratevi che l'adattatore non si bagni (l'adattatore potrebbe essere diverso da quello illustrato nella figura) (fig. 2).

Avvertenza

- Prestate particolare attenzione quando utilizzate l'acqua calda: verificate sempre che non sia troppo calda per evitare di scottarvi.
- L'adattatore contiene un trasformatore. Non tagliate l'adattatore per sostituirlo con un'altra spina onde evitare situazioni pericolose.
- L'apparecchio non è destinato a persone (inclusi bambini) con capacità mentali, fisiche o sensoriali ridotte, fatti salvi i casi in cui tali persone abbiano ricevuto assistenza o formazione per l'uso dell'apparecchio da una persona responsabile della loro sicurezza.
- Adottate le dovute precauzioni per evitare che i bambini giochino con l'apparecchio.

Attenzione

- Non immergete mai il supporto di riempimento e ricarica nell'acqua né sciacquarlo sotto l'acqua corrente (fig. 3).
- Non immergete mai il caricabatterie nell'acqua e non risciacquatelo sotto l'acqua corrente (fig. 4).
- Posizionate e usate il supporto di riempimento e il caricabatterie su una superficie resistente ai liquidi.

- Utilizzate, ricaricate e riponete l'apparecchio a una temperatura compresa tra 5 °C e 35 °C.
- Riponete sempre il cappuccio di protezione sul rasoio per proteggere le testine di rasatura durante gli spostamenti.
- Il rasoio e gli altri accessori non possono essere lavati in lavastoviglie.
- Non utilizzate acqua ad una temperatura superiore a 80°C per sciacquare il rasoio.
- Usate esclusivamente l'adattatore, il caricabatterie e il supporto di riempimento e ricarica forniti con l'apparecchio.
- Non utilizzate il supporto di riempimento e ricarica se l'adattatore o il supporto stesso sono danneggiati.
- Non utilizzate il rasoio o il caricabatterie se sono danneggiati.
- Nel caso in cui l'adattatore fosse danneggiato, dovrà essere sostituito esclusivamente con un adattatore originale al fine di evitare situazioni pericolose.

Conformità agli standard

- L'apparecchio è conforme alle norme di sicurezza approvate a livello internazionale e può essere utilizzato tranquillamente nel bagno o sotto la doccia (fig. 5).
- Questo apparecchio Philips è conforme a tutti gli standard relativi ai campi elettromagnetici (EMF). Se utilizzato in modo appropriato seguendo le istruzioni contenute nel presente manuale utente, l'apparecchio consente un utilizzo sicuro come confermato dai risultati scientifici attualmente disponibili.

Indicazioni generali

- L'adattatore trasforma la tensione a 100-240 volt in una tensione più bassa e sicura inferiore ai 24 volt.

Predisposizione dell'apparecchio

- 1** Rimuovete la linguetta dalla bottiglietta di crema NIVEA FOR MEN (fig. 6).
- 2** Ruotate in senso orario il tappo della bottiglietta facendola scattare in posizione (fig. 7).
Il tappo si apre verso il basso scoprendo l'ugello dell'erogatore
- 3** Ruotate il cappuccio del supporto di riempimento e ricarica in senso antiorario e rimuovetelo.
- 4** Rimuovete la confezione dal foro di aggancio della bottiglietta nel supporto di riempimento e ricarica.
- 5** Posizionate la bottiglietta della crema nel foro di aggancio con l'ugello rivolto verso il basso (fig. 8).
- 6** Riposizionate il cappuccio sul supporto di riempimento e ricarica (1) e ruotatelo in senso orario per fissarlo (2) (fig. 9).
- 7** Inserite lo spinotto nella presa del supporto di riempimento e ricarica e collegate l'adattatore alla presa a muro (fig. 10).
- 8** Posizionate il rasoio nel supporto di riempimento e ricarica spingendolo indietro (fig. 11).

Nota Il rasoio viene automaticamente caricato e riempito con la crema.

- 9** Il tempo di carica del rasoio è di 90 minuti. (fig. 12)

Nota Il caricabatterie deve essere caricato prima di utilizzare l'apparecchio per la prima volta e quando la spia di ricarica indica che la batteria è scarica (vedere la sezione "Istruzioni di ricarica").

Nota Un rasoio completamente carico ha un'autonomia di rasatura di circa 40 minuti.

Ricarica mediante caricabatterie

- 1** Inserite lo spinotto nel caricabatterie e collegate l'adattatore a una presa di corrente.

- 2** Posizionate il rasoio nel caricabatterie (fig. 13).
 ► Il rasoio viene ricaricato.

- 3** Il tempo di ricarica del rasoio è di 1,5 ore.

Nota Il caricabatterie deve essere caricato prima di utilizzare l'apparecchio per la prima volta e quando la spia di ricarica indica che la batteria è scarica (vedere la sezione "Istruzioni di ricarica").

Nota Un rasoio completamente carico ha un'autonomia di rasatura di circa 40 minuti.

Riempimento manuale

Il serbatoio della crema di rasatura può essere riempito anche senza utilizzare il supporto di riempimento e ricarica:

- 1** Posizionate l'ugello della bottiglietta della crema nell'apertura di riempimento della cartuccia della crema.
2 Spingete la bottiglietta su e giù circa 5 volte per pompare la crema di rasatura nella cartuccia fin quando non è piena (fig. 14).

Indicazioni sul rasoio

Come ricaricare l'apparecchio

- Le spie di ricarica indicano il livello di carica della batteria. Durante la ricarica, la spia inferiore lampeggia in arancione per poi spegnersi. Quindi, la spia superiore lampeggia in bianco per poi rimanere a luce bianca fissa.

Ricarica rapida

- Quando il rasoio rimane in carica per 9 minuti, la spia di ricarica inferiore si spegne e quella superiore inizia lampeggiare in bianco a indicare che il rasoio ha un'autonomia sufficiente per una rasatura.

Nota La ricarica rapida può essere effettuata dopo aver caricato già una volta il rasoio per 1,5 ore.

Batteria residua

- La batteria residua è indicata dal numero di spie accese. La batteria residua viene indicata per alcuni secondi solo quando il rasoio viene acceso o spento (fig. 15).

Batteria scarica

- Quando la batteria è quasi scarica, la spia di ricarica inferiore si accende in arancione durante la rasatura e lampeggia in arancione quando il rasoio spento. (fig. 16)

Batteria carica

- Quando la batteria è completamente carica, tutte le spie di ricarica emettono una luce bianca fissa (fig. 15).
- Dopo 1 ora circa, la spia di ricarica bianca si spegne, per risparmiare energia.

Indicazioni sul supporto di riempimento e ricarica

Spia bottiglietta crema

- Quando la spia della bottiglietta della crema lampeggia in arancione possono verificarsi le due seguenti condizioni: (fig. 17)
- Nel supporto di riempimento e ricarica non è presente la bottiglietta oppure questa non è stata sostituita correttamente.
 - La bottiglietta della crema è vuota.

Spia di riempimento del serbatoio della crema

- La spia di riempimento del serbatoio della crema indica tre differenti condizioni: (fig. 18)
- Durante il riempimento del serbatoio della crema, la relativa spia bianca lampeggia.
 - Quando il serbatoio della crema è pieno, la relativa spia bianca emette una luce fissa.

- Se la bottiglietta della crema si esaurisce durante il riempimento del serbatoio della crema, la relativa spia bianca si spegne e la spia della bottiglietta della crema lampeggia in rosso.

Modalità d'uso dell'apparecchio

Modalità di depilazione

Nota Può essere necessario un periodo di adattamento di 2 o 3 settimane per consentire alla pelle di abituarsi al sistema di rasatura.

- 1** Accertarsi che nel serbatoio della crema di rasatura sia presente una quantità sufficiente di crema.
- 2** Premete il pulsante on/off per accendere il rasoio.
- 3** Accertatevi che il rasoio sia sufficientemente carico (vedere capitolo “Predisposizione dell'apparecchio”, alla sezione “Istruzioni di ricarica”).
- 4** Spostate delicatamente il rasoio con movimenti circolari sulla pelle e premete il pulsante di erogazione della crema in modo che la quantità di crema sulla pelle sia sufficiente per una piacevole rasatura. (fig. 19)
 - Quando rilasciate il pulsante di erogazione della crema, l'unità interrompe l'erogazione della crema.
 - Premendo brevemente il pulsante di erogazione della crema, il rasoio applica automaticamente una quantità fissa di crema.
 - Premete nuovamente il pulsante di erogazione per applicare una quantità maggiore di lozione durante la rasatura, al fine di ottenere un'azione più delicata del rasoio sulla pelle.

Nota Il pulsante di erogazione della lozione funziona solo se il rasoio è acceso.

Nota Il rasoio è stato concepito per essere utilizzato come una lametta e pertanto potete usarlo sulla pelle bagnata. A differenza dei comuni rasoi elettrici, questo apparecchio non è dotato di vaschetta di raccolta dei peli. Per evitare che i peli cadano sugli abiti, applicate una quantità sufficiente di crema durante la rasatura.

- 5** Pulite a fondo l'apparecchio ogni volta che lo usate (vedere il capitolo “Pulizia e manutenzione”).
- 6** Inserite il cappuccio di protezione sul rasoio per evitare di danneggiarlo (fig. 20).

Suggerimenti per un'estrema scorrevolezza e ottimi risultati di rasatura

- Spostate delicatamente il rasoio sulla pelle compiendo movimenti circolari.
- Non premete troppo sul rasoio per evitare di irritare la pelle.
- Per ottenere la giusta scorrevolezza, applicate regolarmente la lozione.
- Potete utilizzare il rasoio nella vasca o nella doccia.

Rifinitura

Nota Il nuovo design aperto permette di percepire l'azione di taglio dei peli del rifinitore in modo più nitido. Si tratta di una condizione normale.

- 1** Estraete l'unità di rasatura dal rasoio (fig. 21).
- 2** Estraete il rifinitore dal relativo vano nel caricabatterie e fatelo scattare in posizione sul rasoio (fig. 22).
- 3** Premete il pulsante on/off per accendere il rasoio.
- 4** Potete utilizzare il rifinitore di precisione per regolare basette e baffi.
- 5** Pulite a fondo il rifinitore dopo l'uso (vedere il capitolo “Pulizia e manutenzione”).

- 6** Rimuovete il rifinitore e riposizionatelo nell'apposito vano.
- 7** Mettete l'unità di rasatura sul rasoio (fig. 23).
- 8** Inserite il cappuccio di protezione sul rasoio per evitare di danneggiarlo (fig. 20).

Pulizia e manutenzione

Pulizia

Non usate prodotti o sostanze abrasive o detergenti aggressivi, come benzina o acetone, per pulire l'apparecchio.

Rasoio/rifinitore

Pulite sempre il rasoio e il rifinitore dopo l'uso.

Prestate particolare attenzione quando utilizzate l'acqua calda: verificate sempre che non sia troppo calda per evitare di scottarvi.

Non asciugate l'unità di rasatura con un panno o asciugamano per evitare di danneggiare le testine di rasatura.

Nota Il rasoio è impermeabile e può essere lavato con acqua.

- 1** Premete il pulsante on/off per accendere il rasoio.

Nota Pulite il rasoio quando è acceso.

- 2** Immergete l'unità di rasatura/tagliasette in acqua calda per almeno 30 secondi (fig. 24).
- 3** Spegnete il rasoio e rimuovete l'acqua residua scuotendolo
- 4** Inserite il cappuccio di protezione sul rasoio per evitare di danneggiarlo (fig. 20).

Nota Se il rasoio non funziona correttamente e non riuscite a risolvere il problema con il metodo di pulizia descritto in questo capitolo, consultate il capitolo "Risoluzione dei problemi" per un metodo di pulizia a fondo.

Manutenzione

- 1** Lubrificate i dentini del rifinitore ogni sei mesi, utilizzando una goccia di olio per macchina da cucire.

Conservazione

Conservazione

- 1** Conservate il rasoio nel supporto di riempimento e ricarica.
- 2** Se dovete partire e non volete conservare il rasoio nel supporto di riempimento e ricarica, posizionare il cappuccio protettivo sul rasoio e conservarlo nella custodia morbida (fig. 20).

Trasporto

Se dovete riporre il rasoio per un periodo prolungato o se state partendo, potete utilizzare la funzione di blocco. Il blocco da viaggio impedisce di accendere accidentalmente il rasoio.

Come attivare il blocco da viaggio

- 1** Controllate che l'apparecchio sia spento.
- 2** Tenete premuto il pulsante per l'erogazione della lozione (1) e premete contemporaneamente il pulsante on/off con l'altra mano (2) (fig. 25).

- 3 Tenete premuti i due pulsanti per 6 secondi fino a quando il rasoio non emette un breve segnale acustico simile a un ronzio e la spia di ricarica centrale del rasoio non inizia a lampeggiare più volte.
 - Il blocco da viaggio è attivo.

Nota Se premete involontariamente il pulsante on/off per primo, il rasoio si accende. In tal caso, premete nuovamente il pulsante on/off e il rasoio si spegne.

Nota Se premete il pulsante on/off quando il blocco da viaggio è attivato, la spia di ricarica centrale diventa bianca e lampeggia a indicare che il rasoio è bloccato.

Consiglio Se premete il pulsante on/off per accertarvi che il blocco da viaggio sia attivato. Se il blocco da viaggio è attivato, il rasoio non si accende.

Come disattivare la funzione di blocco da viaggio

- 1 Tenete premuto il pulsante per l'erogazione della lozione (1) e premete contemporaneamente il pulsante on/off con l'altra mano (2) (fig. 25).
- 2 Tenete premuti i due pulsanti per 6 secondi fino a quando il rasoio non emette un breve segnale acustico simile a un ronzio e la spia di ricarica centrale del rasoio non inizia a lampeggiare più volte.
 - Il blocco da viaggio è disattivato.

Nota Potete disattivare il blocco da viaggio posizionando il rasoio sul caricabatterie.

Viaggio

Se dovete partire in viaggio e non volete portare il supporto di riempimento, potete portare il caricabatterie per ricaricare il rasoio.

Sostituzione

Cartuccia per la lozione di rasatura

Per motivi di igiene, consigliamo di sostituire il serbatoio contenente la crema di rasatura una volta l'anno. Con la confezione da 3 bottigliette di crema NIVEA FOR MEN e con il kit di sostituzione (contenente un nuova unità di rasatura HS85 e una nuova cartuccia) viene fornita una nuova cartuccia.

- 1 Rimuovete la cartuccia della lozione dal rasoio (fig. 26).
- 2 Inserite l'aletta posta sulla parte superiore del serbatoio della crema nella scanalatura sul bordo del rasoio (1). Premete la parte inferiore del serbatoio con il pollice (2) per inserirlo nel rasoio facendolo scattare in posizione (fig. 27).
- 3 Riempite il serbatoio della crema (vedere capitolo "Messa in funzione").

Unità di rasatura

Sostituite l'unità di rasatura ogni anno per avere sempre degli ottimi risultati di rasatura. Sostituite l'unità di rasatura solo con il modello HS85 di Philips.

- 1 Estraiete la vecchia unità di rasatura dal rasoio (fig. 21)
- 2 Inserite la nuova unità di rasatura sul rasoio facendola scattare in posizione (fig. 23).

Bottiglietta crema NIVEA FOR MEN

Si consiglia di utilizzare soltanto le bottigliette di crema NIVEA FOR MEN.

- 1 Rimuovete la linguetta dalla bottiglietta di crema NIVEA FOR MEN (fig. 6).
- 2 Ruotate in senso orario il tappo della bottiglietta facendola scattare in posizione (fig. 7).

- Il tappo si apre verso il basso scoprendo l'ugello dell'erogatore
- 3** Ruotate il cappuccio del supporto di riempimento e ricarica in senso antiorario e rimuovetelo.
- 4** Posizionate la bottiglietta della crema nel foro di aggancio con l'ugello rivolto verso il basso (fig. 8).
- 5** Riposizionate il cappuccio nel supporto di riempimento e ricarica (1) e ruotatelo in senso orario (2) per fissarlo (fig. 9).

Tutela dell'ambiente

- Per contribuire alla tutela dell'ambiente, non smaltite l'apparecchio insieme ai rifiuti domestici, ma consegnatelo a un centro di raccolta ufficiale (fig. 28).
- La batteria ricaricabile integrata contiene sostanze potenzialmente nocive per l'ambiente. Rimuovete sempre la batteria prima di smaltire l'apparecchio e consegnarlo a un centro di raccolta ufficiale. Smaltite la batteria in un apposito centro di raccolta. In caso di difficoltà durante la rimozione della batteria, consegnate l'apparecchio a un centro di assistenza Philips, che si occuperà della rimozione della batteria e dello smaltimento dell'apparecchio.

Rimozione della batteria ricaricabile

rimuovete la batteria ricaricabile solo quando avete deciso di gettare il rasoio. Prima di rimuoverla, assicuratevi che sia completamente scarica.

Attenzione: le estremità delle batterie sono molto affilate!

- 1** Rimuovete la cartuccia della lozione dal rasoio (fig. 26).
- 2** Svitare le tre viti sul retro del rasoio (fig. 29).
- 3** Rimuovete il pannello posteriore dell'alloggiamento con un cacciavite (fig. 30).
- 4** Tagliate i fili e rimuovete la batteria ricaricabile.

Garanzia e assistenza

Per assistenza o informazioni e in caso di problemi, visitate il sito Web Philips www.philips.com/support oppure contattate il Centro Assistenza Clienti Philips del vostro paese (per conoscere il numero di telefono, consultate l'opuscolo della garanzia internazionale). Se nel vostro paese non esiste un Centro Assistenza Clienti, rivolgetevi al vostro rivenditore Philips.

Limitazioni della garanzia

L'unità di rasatura (lame e portalamme) non è coperta dalla garanzia internazionale perché è un componente soggetto a usura.

La cartuccia che contiene la crema è un articolo usa e getta e non è coperto dai termini della garanzia internazionale.

Risoluzione dei guasti

In questo capitolo vengono riportati i problemi più ricorrenti legati all'uso dell'apparecchio. Se non riuscite a risolvere i problemi con le informazioni seguenti, vi preghiamo di contattare il Centro Assistenza Clienti Philips del vostro paese.

Problema	Possibile causa	Soluzione
Il rasoio non scorre in modo uniforme sulla pelle.	Non avete applicato una quantità sufficiente di lozione per rasatura.	Premete il pulsante di erogazione fino a ottenere la quantità sufficiente della lozione NIVEA FOR MEN. In tal modo l'unità di rasatura potrà scorrere delicatamente sulla pelle.
Perché il rasoio non funziona come al solito?	Forse non avete pulito correttamente il rasoio.	Pulite il rasoio a fondo (vedere il capitolo "Pulizia e manutenzione").
	I peli/capelli lunghi possono ostruire le testine di rasatura.	Pulite le testine di rasatura seguendo i passaggi della pulizia a fondo riportati di seguito.
	L'unità di rasatura è danneggiata o usurata.	Sostituire l'unità di rasatura (vedere il capitolo "Sostituzione").
Il rasoio non funziona premendo il pulsante on/off.	La batteria ricaricabile è scarica.	Sostituire la batteria (vedere il capitolo "Predisposizione dell'apparecchio").
	Il blocco da viaggio è attivo.	Disattivate il blocco da viaggio (vedere il capitolo "Come riporre l'apparecchio").
Dai fori fuoriesce solo una minima quantità di lozione anche se la cartuccia è piena.	La lozione di rasatura esaurita blocca le testine nell'unità di rasatura.	Pulite il rasoio accuratamente prima di continuare la rasatura (vedere il capitolo "Pulizia").
	Non avete rimontato correttamente l'unità di rasatura dopo la pulizia a fondo.	Quando rimontate l'unità di rasatura, assicuratevi di ruotare ciascun dispositivo di protezione in senso antiorario finché non scatta in posizione.
	Uno dei fori dell'erogatore potrebbe essere ostruito.	Sciacquate o mettete in ammollo l'unità di rasatura. Se il problema non si risolve, aggiungete la crema nel serbatoio fino a quando non inizia a fuoriuscire dal foro ostruito. Se il problema non si risolve provate a: 1) Spegner il rasoio 2) Estrarre l'unità di rasatura dal rasoio 3) Posizionare un dito sul foro non ostruito 4) Accendere il rasoio 5) Premere il pulsante di erogazione per qualche secondo fino a quando dal foro ostruito non fuoriesce nuovamente la lozione.

Problema	Possibile causa	Soluzione
	Le testine di rasatura non sono state inserite nei supporti originali. Una delle testine di rasatura non ha il foro dell'erogatore al centro e deve essere posizionata nell'apposito supporto.	Assicuratevi di posizionare la testina di rasatura priva di foro per l'erogatore nel supporto corretto, ossia quello più vicino al pulsante on/off quando l'unità di rasatura è fissata sul rasoio.
Dai fori di erogazione non fuoriesce la lozione quando si preme il pulsante di erogazione.	La cartuccia di rasatura è quasi vuota.	Riempite il serbatoio con la crema (vedere il capitolo "Predisposizione dell'apparecchio").
Il rifinitore è più rumoroso di altri modelli.	Il rifinitore ha un design aperto.	Il nuovo design aperto permette di percepire l'azione di taglio dei peli del rifinitore in modo più nitido. Si tratta di una condizione normale e non indica un malfunzionamento del rifinitore.

Metodo di pulizia a fondo

Controllate che l'apparecchio sia spento.

- 1** Estraiete l'unità di rasatura dal rasoio (fig. 31).
- 2** Ruotate il dispositivo di protezione in senso orario e sollevatelo dall'unità di rasatura (fig. 32).
Nota Rimuovete solo una testina di rasatura alla volta, in modo che possiate rimontare la testina sul supporto originale, operazione importante per le testine con speciali fori per l'erogatore. In questo modo, eviterete anche di mischiare le lame e i dispositivi di protezione delle diverse testine e preservare le prestazioni di rasatura.
- 3** Se necessario, rimuovete la lama dal dispositivo di protezione.
- 4** Pulite la lama e il dispositivo di protezione con la spazzola in dotazione.
- 5** Dopo la pulizia, posizionate la lama di nuovo nell'unità di rasatura con i piedini rivolti verso l'alto.
- 6** Posizionate il dispositivo di protezione nel supporto della testina di rasatura (al di sopra della lama) (fig. 33).
- 7** Ruotate il dispositivo di protezione in senso antiorario finché non scatta in posizione (fig. 34).
- 8** Mettete l'unità di rasatura sul rasoio (fig. 35).

Кіріспе

Өнімді сатып алуыңызбен құттықтаймыз және Philips компаниясына қош келдіңіз! Philips компаниясы ұсынатын қолдауды толығымен пайдалану үшін өніміңізді www.philips.com/welcome веб-бетіне тіркеңіз.

Мына пайдаланушы нұсқаулығын оқыңыз, мұнда осы ұстараның керемет мүмкіндіктері туралы, қырыруды жеңіл әрі жағымды ететін жақсы кеңестер туралы ақпарат берілген.

Жалпы сипаттама (Сурет 1)

- A** Ұстара
- 1** Қорғаныс қақпақ
- 2** Кесетін қайшы
- 3** Қырыну бөлігі
- 4** Қырыну кондиционер картриджі
- 5** Қырыну кондиционер түймесі
- 6** Қосу/өшіру түймесі
- 7** Зарядталып жатыр дегенді білдіретін жарық
- B** Зарядтау құрылғысы
- C** Қайта толтыру және зарядтаушы негізі
- 1** Қайта толтыру және зарядтаушы негізінің қақпағы
- 2** Қайшы сақтау орны
- 3** Артқы панелі
- 4** Кішкене шанышқыға арналған розетка
- 5** «Кондиционер картриджін толтыру» жарығы
- 6** Кондиционер бөтелкесі жарығы
- D** Тазалайтын тарақ
- E** NIVEA FOR MEN қырыну кондиционер бөтелкесі
- F** Дорба
- G** Адаптор (сіздің адапторыңыз суретте көрсетілгеннен басқа болуы мүмкін).

Маңызды

Құрылғыны қолданбастан бұрын осы пайдаланушы нұсқаулығын мұқият оқып шығыңыз да, оны анықтамалық құрал ретінде сақтап қойыңыз.

Қауіпті

- Адаптердің су болып қалмауын қадағалаңыз (сіздегі адаптер суретте көрсетілгеннен басқаша болуы мүмкін) (Сурет 2).

Ескерту

- Ыстық судан абай болыңыз. Қолыңызды күйдіріп алмас үшін, әрдайым судың тым ыстық еместігіне көз жеткізіп отырыңыз.
- Адаптерде трансформер бар. Адаптерды кесіп алып тастап, оның орнына басқа шанышқы қоюға болмайды, себебі бұл өте қауіпті жағдай туғызады.
- Мүмкіндігі мен ойлау қабілеті шектеулі және білімі мен тәжірибесі аз адамдар (балаларды қоса) бұл құралды олардың қауіпсіздігіне жауап беретін адамның қадағалауымен немесе құралдың қалай пайдалану жөнінде нұсқау берілген жағдайда ғана қолдануына болады.
- Балалардың құралмен ойнамауын қадағалаңыз.

Абайлаңыз

- Қайта толтыру және зарядтаушы негізін ешқашан суға батырмаңыз немесе ағын су астында шәймаңыз (Сурет 3).
- Зарядтаушы қондырғыны суға батыруға немесе ағын су астында шәюға болмайды (Сурет 4).
- Қайта толтыру және зарядтаушы негізін әрдайым суға төзімді бетте ұстап, қолданыңыз.

- Құралды тек 5°C және 35°C температурасы аралығында ғана зарядтауға, қолдануға және сақтауға болады.
- Сапар шегіп жүргенде қырыну бастарын зақымдап алмау үшін, оған қорғаныс қақпағын кигізіп қойыңыз.
- Ұстара және басқа бөлшектерді ыдыс жуғышта жууға болмайды.
- Ұстараны шәю үшін 80°C тан ыстық суды қолдануға болмайды.
- Тек қосымша берілген адаптерді, зарядтау құрылғысын, қайта толтыру және зарядтаушы негізін ғана қолданыңыз.
- Егер адаптер, зарядтау құрылғысы, қайта толтыру немесе зарядтаушы негізі зақымдалған болса, оларды қолдануға болмайды.
- Ұстара немесе зарядтаушы құрал зақымдалған болса, олармен қолдануға болмайды.
- Егер адаптер зақымдалған болса, қауіпті жағдай туғызбас үшін оны түпнұсқалық түрімен ғана ауыстырған жөн.

Стандарттар бойынша сәйкес

- Бұл құрал бекітілген халықаралық қауіпсіздік ережелерге сәйкес, сондықтан оны еш алаңсыз ваннада немесе душта қолдануға болады. (Сурет 5)
- Philips компаниясы шығарған бұл құралы электромагниттік өрістерге (ЭМӨ) қатысты барлық стандарттарға сай келеді. Дұрыс әрі осы пайдаланушы нұсқаулығына сәйкес қолданылса, қазіргі кездегі белгілі ғылыми дәлелдерге негізделе отырып құралды қолдану қауіпсіз деуге болады.

Жалпы

- Адаптор 100-240 вольтты қауіпсіз 24 вольттен төмен вольтажға алмастырады.

Қолдануға дайындау

- 1** NIVEA FOR MEN қырыну кондиционер бөтелкесінен құлақша қағазын алып тастаңыз (Сурет 6)
- 2** Қырыну кондиционер бөтелкесінің қақпағын сағат бағытына бұраңыз («сырт» ете түседі) (Сурет 7).
 - ▶ Қақпақ төмен қарай жылжып, кондиционер саптамасы пайда болады.
- 3** Қайта толтыру және зарядтаушы негізінің қақпағын алып тастау үшін, оны сағат бағытына қарсы бұраңыз.
- 4** Қайта толтыру және зарядтаушы негізіндегі бөтелкені орнататын шұқырдағы ораманы алып тастаңыз.
- 5** Кондиционер бөтелкесін орнату шұқырына саптамасын төмен қаратып орнатыңыз (Сурет 8).
- 6** Қайта толтыру және зарядтаушы негізінің қақпағын орнына қойып (1), оны сағат бағытына қарай бұраңыз (2) (Сурет 9).
- 7** Қайта толтыру және зарядтаушы негізіндегі розеткаға кішкене шанышқыны қосып, адапторды қабырғадағы розеткаға қосыңыз (Сурет 10).
- 8** Ұстараны қайта толтыру және зарядтаушы негізіне қойып, оны артқа қарай итеріңіз («сырт» ете түседі) (Сурет 11).

Ескертпе: Бұл ұстара қырыну кондиционерімен автоматты түрде зарядталып, қайта толтырылады.

- 9** Ұстараны 90 минут бойы зарядтаңыз. (Сурет 12)

Ескертпе: Ұстараны алғаш қолданар алдында немесе зарядтаушы жарығы батареялар таусылды дегенді білдіргенде қайта зарядтаңыз. («Зарядтау көрсеткіштері» тармағын қараңыз).

Ескертпе: Ұстара толығымен зарядталғанда, ол 40 минут бойы тоқ сымсыз жұмыс жасайды.

Зарядтаушы арқылы зарядтау

- 1** Кішкене шанышқыны зарядтаушы қондырғыға енгізіп, адапторды қабырғадағы розеткаға енгізіңіз.
- 2** Ұстараны зарядтаушы құралға қойыңыз (Сурет 13).
 - ▶ Ұстара зарядталып жатыр.
- 3** Ұстараны 1,5 сағат зарядтау қажет.

Ескертпе: Ұстараны алғаш қолданар алдында немесе зарядтаушы жарығы батареялар таусылды дегенді білдіргенде қайта зарядтаңыз. («Зарядтау көрсеткіштері» тармағын қараңыз).

Ескертпе: Ұстара толығымен зарядталғанда, ол 40 минут бойы тоқ сымсыз жұмыс жасайды.

Қайта толтыруды белсендіру

Сіз, сонымен қатар, қырыну кондиционер картриджін қайта толтыру және зарядтаушы негізін қолданбастан ақ толтыра аласыз:

- 1** Кондиционер бөтелкесінің саптамасын кондиционер картриджіндегі толтыру тесікшесіне орнатыңыз.
- 2** Қырыну кондиционерін картриджге босату үшін, картридж толғанын көргенше, бөтелкені шамамен 5 реттей жоғары төмен жылжытыңыз (Сурет 14).

Ұстарадағы көрсеткіштер.

Зарядтау

- Зарядтау жарықтары зарядталған батарея деңгейін көрсетеді. Зарядтау кезінде төменгі зарядтау жарығы алдымен қызғылт болып жыпылықтайды да, кейін сөніп қалады. Енді жоғарғы зарядтау жарығы ақ болып жыпылықтай бастайды да, ақырында үздіксіз ақ түспен жанып тұрады.

Жылдам зарядталады

- Ұстара 9 минут зарядталғаннан кейін, төменгі зарядтау жарығы сөнеді де, жоғарғы зарядтау жарығы ақ болып жыпылықтай бастайды, бұл ұстарада бір рет қырыну үшін жеткілікті қуат бар екендігін көрсетеді.

Ескертпе: Жылдам зарядтау ұстараны бұдан бұрын 1,5 сағат зарядтаған жағдайда ғана мүмкін болады.

Зарядтың қалған деңгейі

- Батареяда қалған қуат деңгейі жанып тұрған зарядтаушы жарықтар саны арқылы көрсетіледі. Қалған батарея қуат мөлшері ұстараны қосқан немесе сөндірген уақытта бірнеше секунд аралығында көрініп тұрады (Сурет 15).

Батареясы отырайын деді

- Батарея отыра бастағанда, төменгі зарядтау жарығы қырыну барысында қызғылт болып жанып тұрады да, ұстараны сөндірген кезде, қызғылт түспен жыпылықтайды. (Сурет 16)

Батарея толы

- Батарея толығымен зарядталғанда, барлық зарядтау жарықтары үздіксіз жанып тұрады (Сурет 15).

- Шамамен 1 сағаттан соң электр қуатын үнемдеу мақсатында ақ түсті зарядтау жарығы сөніп қалады.

Қайта толтыру және зарядтаушы негізіндегі көрсеткіштер

Кондиционер бөтелкесі жарығы

- ▶ Кондиционер бөтелкесінің жарығы қызғылт түспен жыпылықтаса, екі жағдайдың болғанын білдіреді: (Сурет 17)
 - Қайта толтыру және зарядтаушы негізінде кондиционер бөтелкесі жоқ немесе бөтелке дұрыс орнатылмаған.
 - Кондиционер бөтелкесі бос.

«Кондиционер картриджін толтыру» жарығы

- ▶ «Кондиционер картриджін толтыру» жарығы үш түрлі жағдайды білдіреді: (Сурет 18)
 - Кондиционер картриджі толтырылып жатқанда «Кондиционер картриджін толтыру» жарығы ақ болып жыпылықтайды.
 - Қырыну кондиционер картриджі толық болғанда, «Кондиционер картриджін толтыру» жарығы үздіксіз ақ болып жанып тұрады.
 - Егер кондиционер бөтелкесі кондиционер картриджін толтырып жатқанда босаған болса, онда ақ «Кондиционер картриджін толтыру» жарығы сөнеді де, кондиционер бөтелкесінің жарығы қызыл болып жыпылықтай бастайды.

Құралды қолдану

Қырыну

Ескертпе: Сіздің теріңіз жаңа қырыну жүйесіне дағдылануы үшін 2-3 апта керек болады.

- 1 Қырыну кондиционер картриджінде жеткілікті мөлшерде қырыну кондиционері бар екендігін қамтамасыз етіңіз.
- 2 Ұстараны қосу үшін қосу/өшіру түймесін бір мәрте басыңыз.
- 3 Ұстараның жеткілікті деңгейде зарядталғанына көз жеткізіңіз («Қолдануға дайындау» тарауындағы «Зарядтау көрсеткіштері» бөлімін қараңыз).
- 4 Қырыну бөлігін жәймен оралымдатып теріңіздің үстінен жүргізіп отырыңыз, әрі қырыну кондиционер түймесін қолайлы қырынуға жеткілікті кондиционер теріңізге барып тұрғанша басып отырыңыз. (Сурет 19)
 - Қырыну кондиционер түймесін босатқан болсаңыз, онда құрал кондиционер шығаруын тоқтатады.
 - Егер сіз қырыну кондиционер түймесін үздік-үздік бассаңыз, онда құрал автоматты түрде белгілі мөлшерде кондиционер шығаратын болады.
 - Қырыну кондиционер түймесін тағы басып, тағы қосымша кондиционер шығаруыңызға болады. Ең бастысы, қырыну бөлігі сіздің теріңізде жұмсақ түрде сырғып отыруы тиіс.

Ескертпе: Қырыну кондиционер түймесі тек ұстара қосулы болса ғана жұмыс жасайды.

Ескертпе: Бұл ұстараны кәдімгі алмас ұстарасы тәрізді қолдануға болады: сіз ұстараны сулы бетіңізге қолдануыңызға болады. Әдеттегі электр ұстаралары тәрізді бұл құралда шашты жинап алатын орын жоқ. Шаш қылшақтарын киіміңізге түсуден сақтау үшін, қырынып жатқанда қажетті мөлшерде қырыну кондиционерін жағып отырыңыз.

- 5 Ұстараны қолданғаннан кейін, оны әрдайым мұқият тазалап отырыңыз («Тазалау және күтіп ұстау» тарауын қараңыз).
- 6 Қырыну бастарын зақымдамас үшін, қорғаныс қақпағын қырыну бөлігіне сырғытып кигізіңіз (Сурет 20).

Тиімді түрде сырғу және жұмсақ қырыну нәтижесің алу үшін берілетін кеңестер

- Ұстараны жәймендеп оралымдатып теріңіздің үстінен жүргізіп отырыңыз.
- Ұстараны қатты баспаңыз, себебі ол теріңізді тітіркендіруі мүмкін.
- Дұрыс сырғуы үшін, жиірек кондиционер шығарып отырыңыз.
- Сіз, сонымен қатар, ұстараны ваннада немесе душта қолдануыңызға болады.

Кесетін қайшы

Ескертпе: Жаңа ашық жобасына байланысты, қайшының кесу әрекетін басқа қайшыларға қарағанда анығырақ етіп естисіз. Ол әдеттегі нәрсе.

- 1 Қырыну бөлігін қырыну ұстарасынан тартып алыңыз (Сурет 21).
- 2 Қайшыны зарядтаушыдағы қайшы ұстағыштан алып, ұстараға салыңыз («сырт» ете түседі) (Сурет 22).
- 3 Ұстараны қосу үшін қосу/өшіру түймесін бір мәрте басыңыз.
- 4 Сіз қайшыны мұрттарыңыз бен жақ сақалыңызды тарау үшін қолдануыңызға болады.
- 5 Қайшыны қолданғаннан кейін, оны әрдайым мұқият тазалап отырыңыз («Тазалау және күтіп ұстау» тарауын қараңыз).
- 6 Қайшына алып, оны қайтадан қайшы ұстағышына салып қойыңыз.
- 7 Қырыну бөлігін қайтадан ұстараға салыңыз («Сырт» ете түседі) (Сурет 23).
- 8 Қырыну бастарын зақымдамау үшін, қорғаныс қақпағын ұстараға сырғытып кигізіңіз (Сурет 20).

Тазалау және күтіп ұстау

Тазалау

Қырғыш жеке, қырғыш тазалағыш құралдарды, немесе жанар май, немесе ацетон тәріздес агрессивті сұйықтықтарды құралды тазалау үшін қолдануға болмайды.

Ұстара/қайшы

Ұстараны және қайшыны әр қолданған сайын тазалап отырыңыз.

Ыстық судан абай болыңыз. Қолыңызды күйдіріп алмау үшін, әрдайым судың тым ыстық еместігіне көз жеткізіп отырыңыз.

Ұстараның қыратын бөлігін сүлгімен немесе шүберекпен сүртпеңіз, себебі бұл қыратын бастарға зақым келтіруі мүмкін.

Ескертпе: Ұстараны сумен жууға болады.

- 1 Ұстараны қосу үшін қосу/өшіру түймесін бір мәрте басыңыз.
- Ескертпе: Ұстараны қосуды тұрған кезінде тазалаңыз.*
- 2 Ұстара/қайшыны ыстық суға кем дегенде 30 секундқа батырыңыз (Сурет 24).
 - 3 Ұстараны сөндіріп, артық суын сілкіп жіберіңіз.
 - 4 Қырыну бастарын зақымдамас үшін, қорғаныс қақпағын қырыну бөлігіне сырғытып кигізіңіз (Сурет 20).

Ескертпе: Егер ұстара әдеттегідей жақсы қырмаса және ол мәселе осы тармақта көрсетілген тазалау әдістері арқылы шешілмесе, «Ақаулықтарды жою» тармағындағы қосымша мұқият тазалау әдістерін қараныз.

Күту

- 1 Әрбір алты ай сайын, бір тамшы машина майымен кесетін қайшы тістерін майлап тұрыңыз.

Сақтау

Сақтау

- 1 Ұстараны қайта толтыру және зарядтаушы негізінде сақтаңыз.
- 2 Егер сіз сапар шекпекші болсаңыз, немесе ұстараны қайта толтыру және зарядтаушы негізінде сақтағыңыз келмесе, қорғаныс қақпағын ұстараға қойып, оны дорба ішінде сақтаңыз. (Сурет 20)

Тасымалдау

Егер сіз ұстараны ұзағырақ уақытқа сақтап қойғыңыз келсе, немесе сапар шекпекші болсаңыз, онда ұстараны бекітіп қоюға болады. Сапар шегу бекітпесі ұстараның абайсызда қосылып кетуінен сақтайды.

Сапар шеккенде бекітетін әдісті белсендіру

- 1 Ұстара сөндірулі екендігін тексеріп алыңыз.
 - 2 Қырыну кондиционер түймесін басып тұрып (1), екінші қолыңызбен қосу/өшіру түймесін басыңыз (2) (Сурет 25).
 - 3 Екі түймені де 6 секунд бойы басып тұрыңыз. Ұстара бір сәтке быжылдаған дыбыс шығарғанша және ортаңғы зарядтау жарығы бірнеше рет жыпылықтағанша күтіңіз.
- ▶ Сапар шегу бекітпесі белсендірілді деген сөз.

Ескертпе: Егер сіз абайсызда қосу/өшіру түймесін алдымен басып қойған болсаңыз, ұстара жұмыс жасай бастайды. Ондай жағдайда, қосу/өшіру түймесін тағы бір рет басып, ұстараны сөндіріңіз.

Ескертпе: Егер сіз қосу/өшіру түймесін сапар шегу бекітпесі белсенді кезінде басқан болсаңыз, ортаңғы зарядтау жарығы ақ болып жыпылықтап, ұстараның бекітулі екендігін білдіреді.

Кеңес: Қосу/өшіру түймесін басып, сапар шегу бекітпесі белсендірілген екендігін тексеріңіз. Егер сапар шегу бекітпесі белсендірілген болса, онда ұстара қосылмайды.

Сапар шеккенде бекітетін әдісті сөндіру

- 1 Қырыну кондиционер түймесін басып тұрып (1), екінші қолыңызбен қосу/өшіру түймесін басыңыз (2) (Сурет 25).
 - 2 Екі түймені де 6 секунд бойы басып тұрыңыз. Ұстара бір сәтке быжылдаған дыбыс шығарғанша және ортаңғы зарядтау жарығы бірнеше рет жыпылықтағанша күтіңіз.
- ▶ Сапар шегу бекітпесі сөндірілді деген сөз.

Ескертпе: Сіз, сонымен қатар, сапар шегу бекітпесін ұстараны зарядтаушыға қою арқылы сөндіре аласыз.

Сапар шегу

Егер сіз сапар шекпекші болсаңыз, әрі қайта толтыру және зарядтаушы негізін өзіңізбен тасығыңыз келмесе, сіз ұстараны керек кезде зарядтау үшін, тек зарядтаушыны ғана алсаңыз болады.

Алмастыру

Қырыну кондиционер картриджі

Гигиенаны сақтау мақсатында қырыну кондиционер картриджін жылына бір рет ауыстырып отыруға кеңес береміз. Жаңа картридж әр NIVEA FOR MEN 3-pack қырыну кондиционер бөтелкесімен және ауыстыру жабдығымен (ішінде HS85 қырыну бөлігі және жаңа картридж бар) бірге бір орамаға салынған.

- 1 Ұстарадан қырыну кондиционер картриджін алыңыз (Сурет 26).
- 2 Жаңа қырыну кондиционер картриджінің төбесіндегі құлақшаны ұстараның жиегіндегі тесікшеге кіргізіңіз (1). Содан соң, картридждің төменгі жағын бас бармағыңызбен басып (2) картриджді ұстараға жапсырыңыз («сырт» ете түседі) (Сурет 27).
- 3 Қырыну кондиционер картриджін толтырыңыз («Қалай бастау керек» тармағын қараңыз).

Қырыну бөлігі

Тиімді қырыну нәтиже алу үшін, қырыну бөлігін жыл сайын алмастырып отырыңыз. Қырыну бөлігін тек қана HS85 Philips Қырыну Бөлігімен ғана алмастырыңыз.

- 1 Ескі қырыну бөлігін ұстарадан тартып шығарыңыз (Сурет 21).
- 2 Жаңа қырыну бөлігін ұстараға қойыңыз («сырт» ете түседі) (Сурет 23).

NIVEA FOR MEN қырыну кондиционер бөтелкесі

Теқұқана NIVEA FOR MEN қырыну кондиционер бөтелкелерін ғана қолданыңыз.

- 1 NIVEA FOR MEN қырыну кондиционер бөтелкесінен құлақша қағазын алып тастаңыз (Сурет 6)
- 2 Қырыну кондиционер бөтелкесінің қақпағын сағат бағытына бұраңыз («сырт» ете түседі) (Сурет 7).
 - ▶ Қақпақ төмен қарай жылжып, кондиционер саптамасы пайда болады.
- 3 Қайта толтыру және зарядтаушы негізінің қақпағын алып тастау үшін, оны сағат бағытына қарсы бұраңыз.
- 4 Кондиционер бөтелкесін орнату шұқырына саптамасын төмен қаратып орнатыңыз (Сурет 8).
- 5 Қайта толтыру және зарядтаушы негізінің қақпағын қайтадан итеріп (1), оны сағат бағытында бұрап бекітіңіз (2) (Сурет 9).

Қоршаған орта

- Қызмет мерзімі аяқталғанда, құрылғыны кәдімгі қоқыспен бірге тастамаңыз, оның орнына ресми жинау орнына тапсырыңыз. Осылайша, сіз қоршаған ортаны сақтауға көмектесесіз (Сурет 28).
- Ішіне орнатылған қайта зарядталып отыратын батарея құрамында қоршаған айналаға тигізер зиянды заттар бар. Құралды тастар немесе арнайы жинап алатын орынға берер алдында батареяны алып тастаңыз. Батареяны арнайы батареялар жинайтын орынға өткізіңіз. Егер сіз батареяны шығару сіздің қолыңыздан келмесе, құралды Philips қызмет орталығына апаруыңызға болады, ондағы адамдар батареяны сіз үшін алып, оны қоршаған айналаға зияны тимейтін жағдайда оның көзін жояды.

Қайта зарядталатын батареяларды алу

Батареяны тек ұстараны тастар алдында ғана алыңыз. Батареяны алар алдында оның толығымен таусылғандығын тексеріңіз.

Абай болыңыз, батарея ленталары өте өткір болады.

- 1 Ұстарадан қырыну кондиционер картриджін алыңыз (Сурет 26).
- 2 Ұстараның артындағы үш бұрауышты босатыңыз (Сурет 29).
- 3 Батарея орнының артқы панелін бұрауышпен босатыңыз (Сурет 30).
- 4 Сымдарды кесіп, қайта зарядталатын батареяны алып тастаңыз.

Кепілдік және қызмет

Егер ақпарат қажет болса немесе бір проблема туындаса, Philips компаниясының www.philips.com/support веб-сайтына кіріңіз немесе өз еліңіздегі Philips тұтынушылар орталығына хабарласыңыз (оның телефон нөмірін дүние жүзі бойынша берілетін кепілдік кітапшасынан табасыз). Еліңізде тұтынушылар орталығы болмаған жағдайда, жергілікті Philips дилеріне барыңыз.

Кепілдік шектеулері

Қырыну бөлігі (кескіштер мен қорғаныштар) тез тозатындықтан, оларға халықаралық кепілдік шарттары қолданылмайды.

Кондиционер картриджі бір рет қана қолданылатын зат болғандықтан, оған халықаралық кепілдік берілмейді.

Ақаулықтарды жою

Бұл тарауда құралда пайда болуы мүмкін ең көп кездесетін ақаулықтар жинақталған. Егер төменде берілген ақпараттың көмегімен ақаулықты жоя алмасаңыз, еліңіздегі тұтынушы орталығына хабарласыңыз.

Ақаулық	Ықтимал себептер	Шешімі
Ұстара тері үстімен бір қалыпты жұмсақ сырғымайды.	Қырыну кондиционері жеткіліксіз мөлшерде жағылған болар.	Қырыну кондиционерінің түймесін NIVEA FOR MEN қырыну кондиционері жеткілікті мөлшерде шыққанша басыңыз. Бұл әрекет қырыну бөлігінің тері үстімен бір қалыпты жұмсақ сырғуын қамтамасыз етеді.
Ұстара бұрынғыдай жақсы қырмайды.	Ұстара дұрыс тазаланбаған болар.	Ұстараны мұқият тазалаңыз («Тазалау және күтіп ұстау» тарауын қараңыз).
	Қыру бастарына ұзын шаштар тұрып қалған болар.	Қырыну бастарын төменде көрсетілген қосымша мұқият тазалау әдістері бойынша тазалап көріңіз.
	Қырыну бөлігі зақымдалған немесе тозған болар.	Қырыну бөлігін алмастырыңыз («Алмастыру» тарауын қараңыз).

Ақаулық	Ықтимал себептер	Шешімі
Қосу/өшіру түймесін басқанда, ұстара қосылмайды.	Қайта зарядталатын батарея босап қалған.	Батареяны зарядтаңыз («Қолдануға дайындау» тарауын қараңыз).
	Сапар шегу бекітпесінің қазір белсенді екенін білдіреді.	Сапар шегу бекітпесін ашыңыз («Сақтап қою» тарауын қараңыз).
	Құрғап кеткен қырыну кондиционері қырыну бөлігіндегі қырыну бастарын бітеп тастайды.	Қырынуды жалғастыра алдында ұстараны мұқият тазалаңыз. («Тазалау» тарауын қараңыз).
	Қырыну бөлігі қосымша мұқият тазалаудан кейін орнына дұрыс салынбаған болар.	Қырыну бөлігін орнына салған кезде, әр қорғаныс өз орнына толық орнатылғанша сағат бағытына қарсы бұраңыз.
Картридж ішіндегі кондиционер мөлшері жеткілікті болса да, тесіктерден кондиционер өте аз мөлшерде ғана шығады.	Кондиционер тесіктерінің бірі бекітіліп қалған болар.	Қырыну бөлігін шайып немесе суға батырып көріңіз. Егер бұдан еш нәтиже шықпаса, бекітілген тесіктен шыққанша кондиционерді картридж ішіне құя беріңіз. Егер бұдан да ешқандай нәтиже шықпаса, мына әдісті пайдаланыңыз: 1) Ұстараны өшіріңіз. 2) Қырыну бөлігін ұстарадан алыңыз. 3) Саусағыңызды бекітілмеген тесікшеге қойыңыз. 4) Ұстараны қосыңыз. 5) Қырыну кондиционер түймесін бекітілген тесікшеден кондиционер шыққанша бірнеше секунд бойы басып тұрыңыз.
	Қырыну бастары өз ұстағыштарына қойылмаған болар. Қырыну бастарының біреуінің ортасында кондиционер тесігі жоқ, сондықтан арнайы ұстағышқа орнатпаса болмайды.	Кондиционер тесігі жоқ қырыну басы қажетті ұстағышқа салынғанына көз жеткізіңіз. Бұл — қырыну бөлігі ұстараға салынған кездегі қосу/өшіру түймесіне ең жақын орналасқан ұстағыш.
Қырыну кондиционері түймесін басқанда, тесіктерден кондиционер шықпайды.	Қырыну картриджі босап қалған болар.	Қырыну кондиционері картриджін толтырыңыз («Қолдануға дайындау» тарауын қараңыз).
Қайшы даусы басқа қайшыларға қарағанда қаттырақ шығады.	Бұл ашық жобалы қайшы болып табылады.	Жаңа ашық жобасына байланысты, қайшының кесу әрекетін басқа қайшыларға қарағанда анығырақ етіп естисіз. Ол әдеттегі нәрсе, және қайшыңызға ештеңе болған жоқ.

Қосымша-тыянақты тазалау әдісі

Құралды міндетті түрде өшіру керек

- 1** Қырыну бөлігін қырыну ұстарасынан тартып алыңыз (Сурет 31).
- 2** Қорғанысты сағат бағытына бұрап, қырыну бөлігінен тартып алыңыз (Сурет 32).

Ескертпе: Бір дегенде тек бір қырыну басын ғана алып отырыңыз. Осының арқасында сіз қырыну басын өзінің түп нұсқалы орнына қоясыз. Бұл өте маңызды, себебі екі қырыну басында арнайы кондиционер шығару тсікшелері бар. Және де осының арқасында сіз, қырыну нәтижесіне көп әсер беретін, әртүрлі қырыну бастардың қорғаныстары мен кескіштерін шатастырмайсыз.

- 3** Егер керек болса, кескішті қорғаныстан алып тастаңыз.
- 4** Кескіштер мен қорғаушы бөліктерін қосымша берілген қылшақпен тазалаңыз.
- 5** Тазалап болғаннан соң, кескішті қайтадан қырыну бөлігіне кескіш аяқтарын жоғары қаратып орнатыңыз.
- 6** Қорғаныстарды қайтадан қырыну бастардың ұстағышына салыңыз (кескіштердің үстінен) (Сурет 33).
- 7** Қорғаныстарды орнына бекітілгенше сағат бағытына қарсы бұраңыз (Сурет 34).
- 8** Қырыну бөлігін қайтадан ұсатараға салыңыз («Сырт» ете түседі) (Сурет 35).

제품 소개

필립스 제품을 구입해 주셔서 감사합니다! 필립스가 드리는 지원 혜택을 받으실 수 있도록 www.philips.co.kr에서 제품을 등록하십시오.

이 사용 설명서에는 이 면도기의 뛰어난 기능에 대한 정보뿐 아니라 면도를 보다 쉽고 즐겁게 할 수 있는 방법이 나와 있으므로 참고하시기 바랍니다.

각 부의 명칭 (그림 1)

- A** 면도기
- 1** 보호 뚜껑
- 2** 트리머
- 3** 셰이빙 유닛
- 4** 셰이빙 컨디셔너 카트리지
- 5** 셰이빙 컨디셔너 버튼
- 6** 전원 버튼
- 7** 충전 표시등
- B** 충전기
- C** 리필 및 충전 스테이션
- 1** 리필 및 충전 스테이션 뚜껑
- 2** 트리머 보관 위치
- 3** 뒤쪽 패널
- 4** 소형 플러그 콘센트
- 5** '컨디셔너 카트리지 보충' 표시등
- 6** 컨디셔너 용기 표시등
- D** 세척용 브러시
- E** 니베아포맨 셰이빙 컨디셔너 용기
- F** 주머니
- G** 어댑터(사용하는 어댑터의 모양은 그림과 다를 수 있습니다)

중요사항

본 제품을 사용하기 전에 이 사용 설명서를 주의 깊게 읽고 나중에 참조할 수 있도록 잘 보관하십시오.

위험

- 어댑터가 물에 젖지 않도록 주의하십시오(사용하는 어댑터의 모양은 그림과 다를 수 있습니다) (그림 2).

경고

- 뜨거운 물을 사용하는 경우 주의하십시오. 손을 데지 않도록 물이 너무 뜨겁지 않은지 항상 확인하십시오.
- 어댑터에는 변압기가 내장되어 있습니다. 위험할 수 있으므로, 어댑터를 잘라내고 다른 플러그로 교체하지 마십시오.
- 신체적인 감각 및 정신적인 능력이 떨어지거나 경험과 지식이 풍부하지 않은 사용자(어린이 포함)는 혼자 제품을 사용하지 말고 제품 사용과 관련하여 안전에 책임질 수 있도록 지시사항을 충분히 숙지한 사람의 지도와 도움을 받으십시오.
- 어린이가 제품을 가지고 놀지 못하도록 지도해 주십시오.

주의

- 리필 및 충전 스테이션을 절대로 물에 담그거나 행구지 마십시오 (그림 3).
- 충전기를 절대로 물에 담그거나 행구지 마십시오 (그림 4).
- 리필 및 충전 스테이션과 충전기는 반드시 액체가 닿아도 손상되지 않는 표면에 놓고 사용하십시오.
- 제품은 5° C - 35° C 사이의 온도에서 사용, 충전 및 보관하는 것이 적합합니다.
- 여행 시에는 항상 보호 캡을 덮어 셰이빙 헤드를 보호하십시오.

- 면도기 및 기타 액세서리는 식기세척기에서 세척할 수 없습니다.
- 80° C보다 뜨거운 물로 면도기를 세척하지 마십시오.
- 반드시 제품과 함께 제공된 어댑터, 충전기, 리필 및 충전 스테이션을 사용하십시오.
- 어댑터 또는 스테이션 자체가 손상된 경우에는 리필 및 충전 스테이션을 사용하지 마십시오.
- 면도기 또는 충전기가 손상되었다면 제품을 사용하지 마십시오.
- 어댑터에 손상 부위가 있으면, 위험할 수 있으므로 반드시 정품으로 교체하여 사용하십시오.

기준 지원

- 본 제품은 국제적으로 공인 받은 안전 기준을 따르고 있으며, 목욕이나 샤워 중에도 안전하게 사용할 수 있고 수도물로 물 세척이 가능합니다 (그림 5).
- 이 필립스 제품은 전자기장(EMF)과 관련된 모든 기준을 준수합니다. 이 사용 설명서의 지침에 따라 적절하게 취급할 경우 이 제품은 안전하게 사용할 수 있으며 이는 현재까지의 과학적 증거에 근거하고 있습니다.

일반

- 어댑터는 100-240V의 전압을 24V 이하의 안전한 저전압으로 변환해 줍니다.

사용 전 준비

- 1** 니베아포맨 셰이빙 컨디셔너 용기의 탭을 제거하십시오 (그림 6).
- 2** 컨디셔너 용기의 뚜껑을 ‘찰칵’ 소리가 날 때까지 시계 방향으로 돌립니다 (그림 7).
 - ▶ 뚜껑을 아래 쪽으로 밀면 컨디셔너 노즐이 나타납니다.
- 3** 리필 및 충전 스테이션의 뚜껑을 시계 반대 방향으로 돌려 분리하십시오.
- 4** 리필 및 충전 스테이션의 삽입구 포장을 분리하십시오.
- 5** 노즐이 아래쪽으로 가도록 컨디셔너 용기를 삽입구에 넣습니다 (그림 8).
- 6** 리필 및 충전 스테이션의 뚜껑을 다시 닫고(1) 시계 방향으로 돌려서 고정하십시오 (2) (그림 9).
- 7** 리필 및 충전 스테이션의 콘센트에 소형 플러그를 꽂은 다음 어댑터를 벽면 콘센트에 꽂으십시오 (그림 10).
- 8** 리필 및 충전 스테이션에 면도기를 끼우고 ‘찰칵’ 소리가 날 때까지 뒤쪽으로 밀어 넣으십시오 (그림 11).

참고: 면도기가 충전되고 셰이빙 컨디셔너가 자동으로 채워집니다.

- 9** 90분 동안 면도기를 충전합니다. (그림 12)

참고: 제품을 처음 사용하기 전 또는 충전등에 배터리 방전 상태가 표시되면 면도기를 충전해야 합니다(‘충전 표시’ 란 참조).

참고: 완전히 충전된 면도기는 최대 40분까지 면도 가능합니다.

충전기를 이용하여 충전

- 1** 충전기에 소형 플러그를 꽂은 다음 어댑터를 벽면 콘센트에 꽂으십시오.
- 2** 충전기에 면도기를 끼웁니다 (그림 13).
 - ▶ 면도기를 충전합니다
- 3** 면도기는 1.5시간 동안 충전하십시오.

참고: 제품을 처음 사용하기 전 또는 충전등에 배터리 방전 상태가 표시되면 면도기를 충전해야 합니다(‘충전 표시’ 란 참조).

참고: 완전히 충전된 면도기는 최대 40분까지 면도 가능합니다.

사용 설명서 보충

리필 및 충전 스테이션을 사용하지 않고 셰이빙 컨디셔너 카트리지를 보충할 수 있습니다.

- 1 컨디셔너 카트리지의 주입구에 컨디셔너 용기의 노즐을 놓으십시오.
- 2 카트리지가 가득 차는 것을 확인 할 때까지 용기를 위 아래로 약 5회 정도 펌프하여 셰이빙 컨디셔너가 카트리지에 들어가게 합니다 (그림 14).

면도기 표시등

충전

- 충전 표시등이 배터리 충전 수준을 표시합니다. 충전하는 동안 아래쪽 충전 표시등이 주황색으로 깜박이다가 꺼집니다. 그런 다음 위쪽 충전 표시등이 흰색으로 켜진 후 깜박이다가 계속 켜진 채로 유지됩니다.

고속 충전

- 면도기를 9분 간 충전한 후에는 아래쪽의 충전 표시등이 꺼지고 위쪽 충전 표시등이 흰색으로 깜박이며 면도기의 전원이 1회 면도하기에 충분하다는 것을 알려줍니다.

참고: 고속 충전은 면도기를 1.5시간 동안 충전한 적이 한 번이라도 있어야만 가능합니다.

남은 배터리 용량

- 배터리의 남은 에너지의 양은 켜진 충전 표시등의 숫자로 알 수 있습니다. 배터리의 남은 용량은 면도기의 전원을 켜거나 끌 때 몇 초 동안 확인할 수 있습니다 (그림 15).

배터리 부족

- 배터리가 부족하면 면도 도중 아래쪽 충전 표시등이 주황색으로 켜지고 면도기를 끌 때 주황색으로 깜박거립니다. (그림 16)

배터리 만충전

- 배터리가 완전히 충전되면 충전 표시등이 흰색으로 켜진 상태로 유지됩니다 (그림 15).
- 약 1시간 후 에너지를 절약하기 위해 흰색 충전 표시등이 꺼집니다.

리필 및 충전 스테이션 표시등

컨디셔너 용기 표시등

- ▶ 컨디셔너 용기 표시등이 주황색으로 깜박이면 다음과 같은 두 가지 경우가 가능합니다 (그림 17).
 - 리필 및 충전 스테이션에 컨디셔너 용기가 없거나 용기가 제대로 놓여 있지 않습니다.
 - 컨디셔너 용기가 비었습니다.

'컨디셔너 카트리지 보충' 표시등

- ▶ '컨디셔너 카트리지 보충' 표시등은 세 가지의 다른 신호를 표시합니다 (그림 18).
 - 컨디셔너 카트리지를 보충할 시기에는 흰색 '컨디셔너 카트리지 보충' 표시등이 깜빡입니다.
 - 셰이빙 컨디셔너 카트리가 가득 차면 '컨디셔너 카트리지 보충' 표시등이 흰색을 유지합니다.
 - 컨디셔너 카트리지를 보충하는 동안 컨디셔너 용기가 비면, '컨디셔너 카트리지 보충' 흰색 표시등이 꺼지고 컨디셔너 용기 표시등이 적색으로 깜빡입니다.

제품 사용

면도

참고: 새로운 면도 시스템에 피부가 익숙해지려면 약 2-3주 정도 걸립니다.

- 1 셰이빙 컨디셔너 카트리지에 셰이빙 컨디셔너가 충분한지 확인하십시오.
- 2 전원 버튼을 눌러 면도기를 켜십시오.
- 3 면도기를 충분히 충전했는지 확인하십시오(‘사용 전 준비’란의 ‘충전 표시’ 참조).
- 4 셰이빙 유닛을 피부에 대고 원을 그리며 천천히 움직이면서 편안한 면도를 위한 충분한 셰이빙 컨디셔너가 도포될 때까지 버튼을 누르십시오. (그림 19)
 - 셰이빙 컨디셔너 버튼을 놓으면 제품이 컨디셔너 분사를 멈춥니다.
 - 셰이빙 컨디셔너 버튼을 가볍게 누르면 제품이 자동으로 일정량의 컨디셔너를 도포합니다.
 - 셰이빙 컨디셔너 버튼을 다시 눌러 셰이빙 유닛이 피부 위에서 부드럽게 움직일 수 있도록 셰이빙 컨디셔너를 발라주십시오.

참고: 셰이빙 컨디셔너 버튼은 면도기의 전원이 켜져 있을 때에만 사용할 수 있습니다.

참고: 본 면도기는 일반 칼날 면도기와 비슷한 방법으로 사용할 수 있습니다. 피부에 물기가 있는 상태에서 면도기를 사용할 수 있습니다. 기존 전기 면도기와 다르게 이 제품에는 수염을 받아주는 수염받이가 없습니다. 옷에 수염 그루터기가 떨어지는 것을 막으려면 충분한 셰이빙 컨디셔너를 바르고 면도해야 합니다.

- 5 사용 후에는 면도기를 청소하십시오(‘청소 및 유지관리’란 참조).
- 6 면도기가 손상을 입지 않도록 보호용 캡을 조절하십시오 (그림 20).

최적의 움직임 및 부드러운 면도를 할 수 있는 사용 도움말

- 면도기를 피부에 대고 원을 그리며 천천히 움직입니다.
- 피부 자극의 원인이 될 수도 있으므로 면도기에 너무 강한 압력을 가하지 마십시오.
- 적절한 움직임을 위해 셰이빙 컨디셔너를 정기적으로 발라주십시오.
- 목욕이나 샤워 중에도 면도기를 사용할 수 있습니다.

트리머 사용법

참고: 새로운 개방형 디자인으로 인해 트리머의 절삭 동작을 다른 트리머에 비해 좀 더 선명하게 듣게 됩니다. 이는 일반적인 현상입니다.

- 1 셰이빙 유닛을 밀어 면도기에서 분리하십시오 (그림 21).
- 2 충전기에 있는 트리머 홀더에서 트리머를 분리하여 면도기에 끼우십시오(‘딸깍’ 소리가 남) (그림 22).
- 3 전원 버튼을 눌러 면도기를 켜십시오.
- 4 트리머를 사용하여 구레나룻 및 콧수염을 다듬습니다.
- 5 사용 후에는 트리머를 청소하십시오(‘청소 및 유지관리’란 참조).
- 6 트리머를 분리하고 트리머 홀더에 다시 넣으십시오.
- 7 셰이빙 유닛을 ‘딸깍’ 소리가 나도록 다시 면도기에 결합하십시오 (그림 23).
- 8 면도기가 손상을 입지 않도록 보호용 캡을 조절하십시오 (그림 20).

청소 및 유지관리

청소

제품을 세척할 때 수세미, 연마성 세제나 알콜, 휘발유, 아세톤과 같은 강력 세제를 사용하지 마십시오.

면도기/트리머

사용 후에는 면도기와 트리머를 청소하십시오.

뜨거운 물을 사용하는 경우 주의하십시오. 손을 데지 않도록 물이 너무 뜨겁지 않은지 항상 확인하십시오.

절대로 수건이나 휴지로 셰이빙 유닛의 물기를 닦아내지 마십시오. 셰이빙 헤드가 손상될 수 있습니다.

참고: 이 면도기는 방수 제품이므로 물 세척이 가능합니다.

1 전원 버튼을 눌러 면도기를 켜십시오.

참고: 면도기를 켜 채로 세척하십시오.

2 뜨거운 물에 30초 이상 셰이빙 유닛/트리머를 담그십시오 (그림 24).

3 면도기의 전원을 끄고 면도기를 흔들어 물기를 털어내십시오.

4 면도기가 손상을 입지 않도록 보호용 캡을 조절하십시오 (그림 20).

참고: 면도기가 예전처럼 잘 작동하지 않고 이 장에서 설명하는 세척 방법으로 문제를 해결할 수 없는 경우 ‘문제 해결’ 장에서 설명하는 부품별 청소 방법을 참조하십시오.

유지관리

1 6개월마다 트리머의 날 부분에 재봉틀용 기름을 한 방울씩 치십시오.

보관

보관

1 리필 및 충전 스테이션에 면도기 보관

2 여행 시 면도기를 휴대할 경우에 리필 및 충전 스테이션에 면도기 보관을 원하지 않을 경우 면도기에 보호용 캡을 씌우고 파우치에 보관합니다 (그림 20).

휴대

면도기를 오랫동안 사용하지 않거나 여행 시 휴대할 경우에 잠금 기능으로 면도기를 잠가 실수로 면도기가 켜지는 것을 방지할 수 있습니다.

잠금 기능 작동

1 면도기의 전원이 꺼져 있는지 확인하십시오.

2 셰이빙 컨디셔너 버튼을 누른 채로 잠금 기다립니다(1). 다른 손으로 전원 버튼을 동시에 누르십시오(2) (그림 25).

3 두 버튼을 6초 동안 누르고 있습니다. 면도기에서 ‘웅’ 하는 소리가 나면 면도기의 중간 충전 표시등이 몇 차례 깜박입니다.

▶ 현재 잠금 기능이 작동하고 있습니다.

참고: 실수로 전원 버튼을 처음 누르면 면도기가 작동하기 시작합니다. 만약 이런 일이 발생하면 전원 버튼을 다시 눌러 면도기를 끄십시오.

참고: 잠금 기능이 작동할 때 전원 버튼을 누르면 중간 충전 표시등이 흰색으로 깜박이며 면도기가 잠겨 있음을 나타냅니다.

도움말: 잠금 기능이 작동하면 확인하기 위해 전원 버튼을 누르십시오.

잠금 기능 해제

- 1 웨이빙 컨디셔너 버튼을 누른 채로 잠시 기다립니다(1). 다른 손으로 전원 버튼을 동시에 누르십시오(2) (그림 25).
 - 2 두 버튼을 6초 동안 누르고 있습니다. 면도기에서 ‘웅’ 하는 소리가 나면 면도기의 중간 충전 표시등이 몇 차례 깜박입니다.
- ▶ 현재 잠금 기능이 비활성화되어 있습니다.

참고: 면도기를 충전기에 다시 삽입해도 잠금 기능이 해제됩니다.

여행

여행 시 리필 및 충전 스테이션 휴대를 원하지 않으면 필요 시 면도기를 충전하기 위해 충전기를 가져갈 수 있습니다.

교체

웨이빙 컨디셔너 카트리리지

보다 위생적인 사용을 위해 웨이빙 컨디셔너 카트리지를 1년마다 교체하실 것을 권장합니다. 새 카트리지는 각각의 니베아포맨 웨이빙 컨디셔너 용기 3팩 및 교체용 키트(새 HS85 웨이빙 유닛 및 새 카트리지 포함)로 구성되어 있습니다.

- 1 면도기에서 웨이빙 컨디셔너 카트리지를 분리하십시오 (그림 26).
- 2 (1)새 웨이빙 컨디셔너 카트리지의 상부가 면도기의 테두리에 있는 홈에 꼭 걸 때까지 결합하십시오. 그리고 나서 (2)엄지손가락으로 카트리지의 하단 부분을 눌러 ‘딸깍’ 소리가 나도록 면도기에 카트리지를 장착하십시오 (그림 27).
- 3 웨이빙 컨디셔너 카트리지 채우기(‘시작하기’ 란 참조).

웨이빙 유닛

최상의 면도 효과를 얻으려면 매년 웨이빙 유닛을 교체하십시오. HS85 필립스 웨이빙 유닛으로만 웨이빙 유닛을 교체하십시오.

- 1 오래된 웨이빙 유닛을 밀어 면도기에서 분리하십시오 (그림 21).
- 2 새로운 웨이빙 유닛을 면도기에 끼우십시오(‘딸깍’ 소리가 남) (그림 23).

니베아포맨 웨이빙 컨디셔너 용기

니베아포맨 웨이빙 컨디셔너 용기만을 사용하십시오.

- 1 니베아포맨 웨이빙 컨디셔너 용기의 탭을 제거하십시오 (그림 6).
 - 2 컨디셔너 용기의 뚜껑을 ‘찰칵’ 소리가 날 때까지 시계 방향으로 돌립니다 (그림 7).
- ▶ 뚜껑을 아래 쪽으로 밀면 컨디셔너 노즐이 나타납니다.
- 3 리필 및 충전 스테이션의 뚜껑을 시계 반대 방향으로 돌려 분리하십시오.
 - 4 노즐이 아래쪽으로 가도록 컨디셔너 용기를 삽입구에 넣습니다. (그림 8)
 - 5 (1)리필 및 충전 스테이션의 뚜껑을 다시 닫고 (2)시계 방향으로 돌려서 고정하십시오 (그림 9).

환경

- 수명이 다 된 제품은 일반 가정용 쓰레기와 함께 버리지 마시고 지정된 재활용 수거 장소에 버리십시오. 이런 방법으로 환경 보호에 동참하실 수 있습니다 (그림 28).

- 내장형 충전식 배터리에는 환경을 오염시키는 물질이 들어 있습니다. 제품을 버리기 전에 항상 배터리를 분리하거나 지정된 수거함에 버려 주십시오. 배터리는 지정된 배터리 수거함에 버리십시오. 배터리를 분리하기 어려운 경우 필립스 서비스 센터에 제품을 가져오시면 배터리를 분리하여 안전한 방법으로 폐기해 드립니다.

충전식 배터리를 분리하십시오

면도기를 폐기할 때에만 충전식 배터리를 분리하십시오. 분리 시 배터리가 완전히 방전되었는지 확인하십시오.

배터리의 면이 날카로우니 조심하십시오.

- 1 면도기에서 셰이빙 컨디셔너 카트리지를 분리하십시오 (그림 26).
- 2 면도기 뒤쪽의 나사 세 개를 돌리십시오 (그림 29).
- 3 드라이버로 케이스의 뒤쪽 패널을 분리하십시오 (그림 30).
- 4 전선을 자른 후 충전식 배터리를 분리하십시오.

품질 보증 및 서비스

보다 자세한 정보가 필요하거나 사용상의 문제가 있을 경우에는, 필립스전자 홈페이지 www.philips.com/support를 방문하시거나 필립스 고객 상담실로 문의하십시오. 전국 서비스센터 안내는 제품 보증서를 참조하십시오. *(주)필립스전자: (02)709-1200 *고객 상담실: (080)600-6600(수신자부담)

보증 제한

셰이빙 유닛(안쪽날 및 바깥날)은 소모품이므로 보증에 해당되지 않습니다. 컨디셔너 카트리지는 교체형 품목이므로 해외 보증 조건에서 제외됩니다.

문제 해결

이 란은 제품을 사용하면서 가장 일반적으로 경험하게 되는 문제와 그 해결 방법을 제시합니다. 발생한 문제를 아래 정보로 해결할 수 없는 경우에는 필립스 고객 상담실로 문의하십시오.

문제점	가능한 원인	해결책
면도기가 피부 위에서 부드럽게 움직이지 않습니다.	충분한 양의 셰이빙 컨디셔너를 바르지 않았기 때문입니다.	충분한 양의 니베아포맨 셰이빙 컨디셔너가 나올 때까지 셰이빙 컨디셔너 버튼을 누르십시오. 이는 다시 피부를 따라 셰이빙 유닛이 부드럽게 움직일 수 있도록 합니다.
면도기가 예전처럼 잘 작동하지 않습니다.	면도기가 깨끗하게 청소되지 않았습니다.	면도기를 깨끗하게 청소하십시오('청소 및 유지관리' 란 참조).
	긴 체모가 셰이빙 헤드에 걸렸을 수 있습니다.	아래에서 설명하는 면도기 부품별 청소 방법을 참조하여 셰이빙 헤드를 청소하십시오.
	셰이빙 유닛이 손상되거나 마모되었습니다.	셰이빙 유닛을 교체하십시오('교체' 란 참조).

문제점	가능한 원인	해결책
전원 버튼을 눌러도 면도기가 작동하지 않습니다.	충전식 배터리가 방전되었습니다.	배터리를 재충전하십시오('제품 사용 전 준비' 란 참조).
	잠금 기능이 작동하고 있습니다.	잠금 기능을 해제하십시오('보관' 란 참조).
	건조된 셰이빙 컨디셔너로 인해 셰이빙 유닛의 셰이빙 헤드가 막혔을 수 있습니다.	면도를 계속하기 전에 면도기를 깨끗하게 청소하십시오 ('청소' 란 참조).
	부품별 청소 후에 셰이빙 유닛을 제대로 장착하지 않았습니다.	셰이빙 유닛을 끼울 때에는 각 보호대가 제자리에 고정될 때까지 시계 반대 방향으로 돌리십시오.
카트리지에 충분한 양의 컨디셔너가 있는데 구멍에서 소량의 셰이빙 컨디셔너만 나옵니다.	컨디셔너 구멍 중 하나가 막혔습니다.	셰이빙 유닛을 행구거나 물에 담구십시오. 그래도 작동하지 않으면 막힌 구멍에서 컨디셔너가 나오기 시작할 때까지 셰이빙 컨디셔너를 셰이빙 컨디셔너 카트리지로 펌프합니다. 이러한 방법을 사용해도 작동하지 않으면 다음과 같은 방법을 시도하십시오. (1)면도기의 전원을 끄고 (2)셰이빙 유닛을 면도기에서 분리하십시오. (3)손가락이 구멍을 막지 않도록 올려놓고 (4)면도기의 전원을 켭니다. (5)막혀진 구멍에서 다시 컨디셔너가 나오기 시작할 때까지 셰이빙 컨디셔너 버튼을 몇 초간 누릅니다.
	셰이빙 헤드를 올바른 홀더에 끼우지 않았습니다. 셰이빙 헤드 중 하나는 중앙에 셰이빙 컨디셔너 구멍이 없어 특정 홀더에 끼우도록 되어 있습니다.	컨디셔너 구멍이 없는 셰이빙 헤드를 올바른 홀더에 끼웠는지 확인하십시오. 이 홀더는 셰이빙 유닛을 면도기에 끼웠을 때 전원 버튼 가까이 있는 홀더입니다.
셰이빙 컨디셔너 버튼을 눌러도 구멍에서 셰이빙 컨디셔너가 나오지 않습니다.	셰이빙 카트리지가 거의 소모되었습니다.	셰이빙 컨디셔너 카트리지를 보충하십시오 ('사용 전 준비' 란 참조).
트리머에서 다른 트리머에 비해 소음이 많이 납니다.	이 트리머는 개방형으로 디자인된 제품입니다.	새로운 개방형 디자인으로 인해 트리머의 절삭 동작이 다른 트리머의 경우보다 좀 더 선명하게 들립니다. 이는 일반적인 현상으로 트리머에 이상이 있다는 표시는 아닙니다.

부품별 청소 방법

제품의 전원이 꺼져 있는지 확인하십시오.

- 1 셰이빙 유닛을 밀어 면도기에서 분리하십시오 (그림 31).
 - 2 보호대를 시계 방향으로 돌려 셰이빙 유닛에서 들어올리십시오 (그림 32).
- 참고: 셰이빙 헤드는 한 번에 하나씩 분리하십시오. 그렇지 않으면 셰이빙 헤드를 올바른 홀더에 끼우지 못할 수 있습니다. 두 개의 셰이빙 헤드는 셰이빙 컨디셔너용 구멍이 각각 다르기 때문에 반드시 올바른 홀더에 끼워야 합니다. 또한 다른 셰이빙 헤드의 칼날과 보호대가 서로 바뀔 수 있어 면도 성능에 영향을 줍니다.
- 3 필요한 경우 보호대에서 커터를 꺼내십시오.
 - 4 셰이빙 헤드의 칼날과 보호대를 면도기와 함께 제공된 브러시로 청소하십시오.
 - 5 청소한 후에는 칼날 끝이 위를 향하도록 칼날을 셰이빙 헤드에 다시 끼우십시오.
 - 6 칼날 위로 보호대를 셰이빙 헤드 홀더에 다시 끼우십시오 (그림 33).
 - 7 보호대가 제 자리에 고정될 때까지 시계 반대 방향으로 돌리십시오 (그림 34).
 - 8 셰이빙 유닛을 ‘딸깍’ 소리가 나도록 다시 면도기에 결합하십시오 (그림 35).

제조번호 부여기준 : 본 제품의 제조번호는 4자리,5자리,6자리,9자리로 표기될 수 있습니다. (1) **4자리일 경우** : 앞의 두 자리는 연도를, 뒤의 두 자리는 생산된 주를 의미합니다. 예) 0632 → 2006년 32번째 주에 생산 (2) **5자리일 경우** : 앞의 두 자리는 연도를, 다음 두 자리는 생산된 주를, 마지막 자리는 생산된 요일을 의미합니다. 예) 06243 → 2006년 24번째 주의 수요일 생산 (3) **6자리일 경우** : 앞의 두 자리는 연도를, 다음 두 자리는 월을, 마지막 두 자리는 일을 의미합니다. 예) 061125 → 2006년 11월 25일 생산 (4) **9자리일 경우** : 앞의 한 자리는 제조국을, 다음 두 자리는 연도를, 다음 두 자리는 생산된 주를, 다음 한 자리는 공장의 생산라인을, 마지막 3자리는 그 주에 생산된 제품의 일련번호를 의미합니다. 예) 507402001 → 네덜란드에서 2007년 40번째 주에 2번 생산라인에서 첫 번째 생산 (5) **기타제조번호**에 대한 문의사항은 (02)709-1200 으로 연락바랍니다.

Ivadas

Sveikiname įsigijus pirkinį ir sveiki atvykę į „Philips“! Norėdami naudotis visu „Philips“ palaikymu, savo gaminį registruokite adresu www.philips.com/welcome.

Perskaitykite šį vartotojo vadovą, nes jame yra informacijos apie puikias šios barzdaskutės funkcijas, taip pat keletas patarimų, kurie skatins padarys lengvesnį ir malonesnį.

Bendras aprašymas (Pav. 1)

- A** Barzdaskutė
- 1** Apsauginis dangtelis
- 2** Kirptuvas
- 3** Skutimo įtaisas
- 4** Skutimosi kondicionieriaus kasetė
- 5** Skutimosi kondicionieriaus mygtukas
- 6** Įjungimo / išjungimo mygtukas
- 7** Įkrovimo lemputės
- B** Kroviklis
- C** Pildymo ir įkrovimo blokas
- 1** Pildymo ir įkrovimo bloko dangtelis
- 2** Kirptuvo laikymo griovelis
- 3** Galinis skydelis
- 4** Lizdas mažam kištukui
- 5** Kondicionieriaus kasetės pildymo indikatorius
- 6** Kondicionieriaus buteliuko indikatorius
- D** Valymo šepetėlis
- E** NIVEA FOR MEN skutimosi kondicionieriaus buteliukas
- F** Krepšelis
- G** Adapteris (jūsų adapteris gali skirtis nuo parodyto paveikslėlyje)

Svarbu

Prieš naudodami prietaisą, atidžiai perskaitykite šį vadovą ir laikykite jį, kad galėtumėte pasinaudoti šia informacija vėliau.

Pavojus!

- Patikrinkite, ar adapteris nesudrėkęs (jūsų adapteris gali skirtis nuo parodyto paveikslėlyje) (Pav. 2).

Perspėjimas

- Būkite atsargūs su karštu vandeniu. Visada patikrinkite, ar vanduo nėra per karštas, kad nenusiplikytumėte rankų.
- Adapteryje yra transformatorius. Kad nesukeltumėte pavojingų situacijų, jokiū būdu nenupjaukite adapterio, norėdami jį pakeisti kitu kištuku.
- Šis prietaisas neskirtas naudoti asmenims (įskaitant vaikus) su ribotomis fizinėmis, sensorinėmis ar psichinėmis galimybėmis arba asmenims, neturintiems pakankamai patirties ir žinių, nebent juos prižiūri arba naudotis prietaisu apmoko už jų saugą atsakingas asmuo.
- Prižiūrėkite vaikus, kad jie nežaistų su prietaisu.

Įspėjimas

- Niekada nenardinkite pildymo ir įkrovimo bloko į vandenį ir nescalaukite jo po iš čiaupo tekančiu vandeniu (Pav. 3).
- Niekada nenardinkite kroviklio į vandenį ir nescalaukite po iš čiaupo tekančiu vandeniu (Pav. 4).
- Pildymo ir įkrovimo bloką bei kroviklį visada dėkite ir naudokite ant skysčiui atsparaus paviršiaus.
- Naudokite, kraukite ir laikykite prietaisą nuo 5 °C iki 35 °C temperatūroje.

- Kai keliaujate, visada ant barzdaskutės uždėkite apsauginį dangtelį, kad būtų apsaugotos skutimo galvutės.
- Barzdaskutė ir kiti priedai neatsparūs indų plovikliui.
- Barzdaskutės niekada neskalaukite šiltesniu už 80°C vandeniu.
- Naudokite tik rinkinyje esantį adapterį, kroviklį ir pildymo ir įkrovimo bloką.
- Nenaudokite pildymo ir įkrovimo bloko, jei adapteris arba pats blokas pažeistas.
- Nenaudokite barzdaskutės arba kroviklio, jeigu jie sugadinti.
- Jei adapteris pažeistas, kad išvengtumėte pavojaus, visada pakeiskite jį originaliu adapteriu.

Atitiktis standartams

- Ši barzdaskutė atitinka patvirtintus tarptautinius saugumo reikalavimus ir ja galima saugiai naudotis vonioje arba duše ir plauti po tekančiu vandeniu (Pav. 5).
- Šis „Philips“ prietaisas atitinka visus elektromagnetinių laukų (EMF) standartus. Tinkamai eksploatuojant prietaisą pagal šiame vartotojo vadove pateiktus nurodymus, remiantis dabartine mokslinė informacija, jį yra saugu naudoti.

Bendrasis aprašas

- Adapteris transformuoja 100–240 V įtampą į saugią, žemesnę nei 24 V, įtampą.

Paruošimas naudoti

- 1 Pašalinkite NIVEA FOR MEN skutimosi kondicionieriaus kasetės auselę (Pav. 6).
- 2 Pasukite kondicionieriaus dangtelį pagal laikrodžio rodyklę (išgirsite spragtelėjimą) (Pav. 7).
D Dangtelis pajudės žemyn ir pasirodys kondicionieriaus antgalis.
- 3 Pasukdami pildymo ir įkrovimo bloko dangtelį prieš laikrodžio rodyklę jį nuimkite.
- 4 Nuimkite pakuotę nuo pildymo ir įkrovimo bloko angos, skirtos buteliukui įdėti.
- 5 Kondicionieriaus buteliuką įkiškite į statymo angą antgaliu nukreiptu žemyn (Pav. 8).
- 6 Uždėkite atgal pildymo ir įkrovimo bloko dangtelį (1) ir pasukite jį pagal laikrodžio rodyklę, kad jis užsifiksuotų (2) (Pav. 9).
- 7 Mažąjį kištuką įkiškite į pildymo ir įkrovimo bloko lizdą, o adapterį įjunkite į sieninį el. lizdą (Pav. 10).
- 8 Barzdaskutę įstatykite į pildymo ir įkrovimo bloką ir pastumkite jį atgal (pasigirs trakstelėjimas) (Pav. 11).

Pastaba: Barzdaskutė yra įkraunama ir pripildoma skutimosi kondicionieriumi automatiškai.

- 9 Barzdaskutę kraukite 90 minučių. (Pav. 12)

Pastaba: Įkraukite barzdaskutę prieš naudodami ją pirmą kartą arba kai įkrovimo lemputė rodo, kad baterija išsikrovusi (žr. skyrių „Įkrovimo rodmenys“).

Pastaba: Barzdaskute su visiškai įkrauta baterija galima skustis iki 40 minučių.

Įkrovimas krovikliu

- 1 Įkiškite mažą kištuką į kroviklį, o adapterį – į sieninį el. lizdą.
- 2 Barzdaskutę įstatykite į kroviklį (Pav. 13).
D Barzdaskutė kraunama.
- 3 Kraukite barzdaskutę 1,5 valandas.

Pastaba: Įkraukite barzdaskutę prieš naudodami ją pirmą kartą arba kai įkrovimo lemputė rodo, kad baterija išsikrovusi (žr. skyrių „Įkrovimo rodmenys“).

Pastaba: Barzdaskute su visiškai įkrauta baterija galima skustis iki 40 minučių.

Rankinis pripildymas

Skutimosi kondicionieriaus kasetę galite pildyti ir nenaudodami pildymo ir įkrovimo bloko:

- 1** Kondicionieriaus buteliuko antgalį įkiškite į kondicionieriaus kasetės pildymo angą.
- 2** Pajudinkite buteliuką aukštyn ir žemyn maždaug 5 kartus, kad skutimosi kondicionierius subėgtų į kasetę, kol pamatysite, jog kasetė pilna (Pav. 14).

Barzdaskutės rodmenys

Įkrovimas

- Įkrovimo lemputė rodo baterijos įkrovimo lygį. Įkrovimo metu apatinė įkrovimo lemputė vieną kartą sumirksi oranžine spalva ir paskui užgesa. Tada viršutinė įkrovimo lemputė pradeda mirksėti baltai, o paskui ima nuolat degti baltai.

Greitas įkrovimas

- Įkrovus barzdaskutę 9 minutes, įkrovimo lemputė apačioje užgesa ir įkrovimo lemputė viršuje pradeda mirksėti baltai, rodydama, kad energijos užteks vienam skutimuisi.

Pastaba: Greitas įkrovimas galimas tik tada, jei barzdaskutė jau buvo vieną kartą įkrauta 1,5 valandos.

Likusi baterijos įkrova

- Likusį baterijos energijos kiekį galima nustatyti pagal degančių įkrovimo lempučių skaičių. Likusi baterijos įkrova rodoma keletą sekundžių barzdaskutę įjungus arba išjungus (Pav. 15).

Senka baterija

- Kai baterija senka, skutimosi metu apatinė įkrovimo lemputė pradeda degti oranžine spalva ir pradeda mirksėti, kai išjungiate barzdaskutę. (Pav. 16)

Baterija įkrauta

- Kai maitinimo elementai yra visiškai įkrauti, visos maitinimo elemento įkrovos lemputės pradeda degti baltai pastoviai (Pav. 15).
- Po maždaug 1 valandos, balta šviesa užgesa, kad būtų sutaupyta energijos.

Pildymo ir įkrovimo bloko indikatoriai

Kondicionieriaus buteliuko indikatorius

- Kai kondicionieriaus buteliuko indikatorius mirksi oranžine spalva, gali būti dvi priežastys: (Pav. 17)
 - Į pildymo ir įkrovimo bloką neįstatytas kondicionieriaus buteliukas arba jis įstatytas netinkamai.
 - Kondicionieriaus buteliukas tuščias.

Kondicionieriaus kasetės pildymo indikatorius

- Kondicionieriaus kasetės pildymo indikatorius rodo tris skirtingus dalykus: (Pav. 18)
 - Kai kondicionieriaus kasetė pildoma, mirksi baltas kondicionieriaus kasetės pildymo indikatorius.
 - Kai skutimosi kondicionieriaus kasetė pilna, ištiesai dega baltas kondicionieriaus kasetės pildymo indikatorius.
 - Jei kondicionieriaus buteliukas ištuštėja kondicionieriaus kasetės pildymo metu, baltas kondicionieriaus kasetės pildymo indikatorius užgesa ir kondicionieriaus buteliuko indikatoriai mirksi raudonai.

Prietaiso naudojimas

Skutimas

Pastaba: Jūsų odai gali prireikti 2–3 savaitių, kad priprastų prie šios skutimosi sistemos.

- 1** Patikrinkite, ar skutimosi kondicionieriaus kasetėje yra pakankamai skutimosi kondicionieriaus.

- 2 Barzdaskutę įjunkite paspausdami įjungimo / išjungimo mygtuką.
- 3 Patikrinkite, ar barzdaskutė pakankamai įkrauta (žr. skyriaus „Paruošimas naudoti“ skirsnį „Įkrovimo rodmenys“).
- 4 Sukamaisiais judesiais švelniai braukite skutimo įtaisą per odą ir spauskite skutimosi kondicionieriaus mygtuką, kol ant jūsų odos bus pakankamai skutimosi kondicionieriaus patogiam skutimui. (Pav. 19)
 - Kai atleidžiate skutimosi kondicionieriaus mygtuką, prietaisas nebeišskiria kondicionieriaus.
 - Jei trumpai paspausite skutimosi kondicionieriaus mygtuką, prietaisas automatiškai išskirs šiek tiek kondicionieriaus.
 - Dar kartą paspauskite skutimosi kondicionieriaus mygtuką, jei skutimosi metu prireikia daugiau skutimosi kondicionieriaus, kad skutimo įtaisas ir toliau lengvai slystų jūsų oda.

Pastaba: Skutimosi kondicionieriaus mygtukas veikia tik tada, kai barzdaskutė yra įjungta.

Pastaba: Ši barzdaskutė gali būti naudojama panašiai kaip ir skutimosi peiliukas: galite naudoti barzdaskutę skusdami drėgną veidą. Priešingai nei įprasta elektrinė barzdaskutė, šis prietaisas neturi plaukų skyrelio, kuris surenka plaukelius. Norėdami, kad skutimosi metu plaukeliai nekristų ant drabužių, naudokite pakankamai skutimosi kondicionieriaus.

- 5 Po kiekvieno naudojimo kruopščiai išvalykite barzdaskutę (žr. skyrių „Valymas ir priežiūra“).
- 6 Norėdami išvengti pažeidimų, ant barzdaskutės užstumkite apsauginį gaubtelį (Pav. 20).

Patarimai dėl optimalaus slydimo ir glotnesnio skutimo

- Sukamaisiais judesiais švelniai braukite skutimo įtaisą per odą.
- Nespauskite barzdaskutės per stipriai, kad nesudingintumėte odos.
- Norėdami užtikrinti tinkamą slydimą, nuolat naudokite skutimosi kondicionierių.
- Barzdaskutę taip pat galite naudoti vonioje arba duše.

Kirpimas

Pastaba: Dėl naujos atviros konstrukcijos veikiančią kirptuvą girdėsite aiškiau nei kitus kirptuvus. Tai yra normalu.

- 1 Nuimkite barzdaskutės skutimo įtaisą (Pav. 21).
- 2 Išimkite kirptuvą iš kirptuvo laikiklio, esančio ant įkroviklio ir uždėkite ant barzdaskutės (išgirsite spragtelėjimą) (Pav. 22).
- 3 Barzdaskutę įjunkite paspausdami įjungimo / išjungimo mygtuką.
- 4 Kirptuvą galite naudoti žandenoms ir / arba ūsams padailinti.
- 5 Po kiekvieno naudojimo kruopščiai išvalykite kirptuvą (žr. skyrių „Valymas ir priežiūra“).
- 6 Nuimkite kirptuvą ir įstatykite jį atgal į kirptuvo laikiklį.
- 7 Ant barzdaskutės vėl uždėkite skutimo įtaisą (išgirsite spragtelėjimą) (Pav. 23).
- 8 Norėdami išvengti pažeidimų, ant barzdaskutės užstumkite apsauginį gaubtelį (Pav. 20).

Valymas ir priežiūra

Valymas

niekada nenaudokite šiurkščių kempinių, šlifuojamųjų valiklių arba esdinančių skysčių, pvz., benzino arba acetono prietaisui valyti.

Barzdaskutė / kirptuvas

Po kiekvieno naudojimo išvalykite barzdaskutę ir kirptuvą.

Būkite atsargūs su karštu vandeniu. Visada patikrinkite, ar vanduo nėra per karštas, kad nenusiplikytumėte rankų.

Niekada nevalykite skutimo įtaiso rankšluosčiu arba audiniu, nes tai gali pakenkti skutimo galvutei.

Pastaba: Barzdaskutė yra atspari vandeniui, todėl ją galima plauti vandeniu.

- 1 Barzdaskutę įjunkite paspausdami įjungimo / išjungimo mygtuką.

Pastaba: Barzdaskutę plaukite įjungtą.

- 2 Panardinkite skutimo įtaisą / kirptuvą į karštą vandenį mažiausiai 30 sekundžių (Pav. 24).

- 3 Išjunkite barzdaskutę ir nupurtykite likusį vandenį.

- 4 Norėdami išvengti pažeidimų, ant barzdaskutės užstumkite apsauginį gaubtelį (Pav. 20).

Pastaba: Jei barzdaskutė skuta prasčiau negu anksčiau, o jums nepavyksta išspręsti šios problemos šiame skyriuje aprašytais valymo būdais, dėl itin kruopštaus valymo būdo žr. skyrių „Trikčių šalinimas“.

Priežiūra

- 1 Kas šešis mėnesius kirptuvo dantelius sutepkite lašu mašininės alyvos.

Laikymas

Laikymas

- 1 Barzdaskutę laikykite pildymo ir įkrovimo bloke.
- 2 Jeigu ruošiatės į kelionę ar nenorite laikyti barzdaskutės pildymo ir įkrovimo bloke, ant barzdaskutės uždėkite apsauginį dangtelį ir laikykite ją maišelyje (Pav. 20).

Transportavimas

Jei barzdaskutę laikysite ilgą laiką nenaudodami ar keliausite, ją galima užrakinti. Užrakinimas transportuojant užtikrins, kad barzdaskutė atsitiktinai neįsijungs.

Užrakinimo transportuojant suaktyvinimas

- 1 Patikrinkite, ar barzdaskutė išjungta.
 - 2 Paspauskite ir palaikykite skutimosi kondicionieriaus mygtuką (1), o kita ranka paspauskite įjungimo / išjungimo mygtuką (2) (Pav. 25).
 - 3 Palaikykite nuspaudę abu mygtukus 6 sekundes. Palaukite, kol barzdaskutė pradės skleisti zvimbiantį garsą ir viršutinė įkrovimo lemputė sumirksės kelis kartus.
- Užrakinimas transportuojant suaktyvintas.

Pastaba: Jei netyčia pirmiausia paspausite įjungimo / išjungimo mygtuką, barzdaskutė pradės veikti. Jei taip atsitiko, dar kartą paspauskite įjungimo / išjungimo mygtuką, kad išjungtumėte barzdaskutę.

Pastaba: Jei paspausite įjungimo / išjungimo mygtuką, kai yra suaktyvintas užrakinimas transportuojant, vidurinė įkrovimo lemputė mirksės baltai rodydama, kad barzdaskutė užrakinta.

Patarimas: Paspauskite įjungimo / išjungimo mygtuką, kad patikrintumėte, ar užrakinimas transportuojant suaktyvintas. Jei užrakinimas transportuojant suaktyvintas, barzdaskutė neįsijungs.

Užrakinimo transportuojant atrakinimas

- 1 Paspauskite ir palaikykite skutimosi kondicionieriaus mygtuką (1), o kita ranka paspauskite įjungimo / išjungimo mygtuką (2) (Pav. 25).
- 2 Palaikykite nuspaudę abu mygtukus 6 sekundes. Palaukite, kol barzdaskutė pradės skleisti zvimbiantį garsą ir viršutinė įkrovimo lemputė sumirksės kelis kartus.

► Užrakinimas transportuojant išjungtas.

Pastaba: Užrakinimas transportuojant taip pat gali būti išjungtas įstačius barzdaskutę į kroviklį.

Kelioninis

Jeigu ruošiatės į kelionę ir nenorite imti pildymo ir įkrovimo bloko, galite pasiimti kroviklį barzdaskutei įkrauti.

Pakeitimas

Skutimosi kondicionieriaus kasetė

Kad būtų higieniška, patariame skutimosi kondicionieriaus kasetę keisti du kartus per metus. Nauja kasetė yra kiekvienoje NIVEA FOR MEN pakuotėje kartu su 3 skutimosi kondicionieriaus buteliukais, ir keičiamame rinkinyje (jeina naujas HS85 skutimo įtaisas ir nauja kasetė).

- 1** Iš barzdaskutės išimkite skutimosi kondicionieriaus kasetę (Pav. 26).
- 2** Įkiškite ašelę naujos skutimosi kondicionieriaus kasetės viršuje į lizdą, esantį barzdaskutės briaunoje (1). Tada ryškčiu paspauskite apatinę kasetės dalį (2), kad pritvirtintumėte kasetę prie barzdaskutės (išgirsite spragtelėjimą) (Pav. 27).
- 3** Užpildykite skutimosi kondicionieriaus kasetę (žr. skyrių „Pradžią“).

Skutimo įtaisas

Barzdaskutė veiks optimaliai, jei skutimo įtaisą keisite kasmet. Skutimo įtaisą pakeiskite tik „HS85 Philips“ skutimo įtaisu.

- 1** Nuo barzdaskutės nuimkite seną skutimo įtaisą (Pav. 21).
- 2** Įstatykite skutimo įtaisą į barzdaskutę (išgirsite spragtelėjimą) (Pav. 23).

NIVEA FOR MEN skutimosi kondicionieriaus buteliukas

Naudokite tik NIVEA FOR MEN skutimosi kondicionieriaus buteliukus.

- 1** Pašalinkite NIVEA FOR MEN skutimosi kondicionieriaus kasetės auselę (Pav. 6).
- 2** Pasukite kondicionieriaus dangtelį pagal laikrodžio rodyklę (išgirsite spragtelėjimą) (Pav. 7).
► Dangtelis pajudės žemyn ir pasirodys kondicionieriaus antgalis.
- 3** Pasukdami pildymo ir įkrovimo bloko dangtelį prieš laikrodžio rodyklę jį nuimkite.
- 4** Kondicionieriaus buteliuką įkiškite į buteliuko statymo angą antgaliu nukreiptu žemyn (Pav. 8).
- 5** Uždėkite atgal pildymo ir įkrovimo bloko dangtelį (1) ir pasukite jį pagal laikrodžio rodyklę (2), kad jis užsifiksuotų (Pav. 9).

Aplinka

- Pasibaigus eksploatacijos laikui neišmeskite lygintuvo kartu su įprastomis namų ūkio atliekomis, bet pridukite jį į oficialų perdirbimo punktą. Taip prisidėsite prie aplinkos išsaugojimo (Pav. 28).
- Įdėtoje, įkraunamoje baterijoje yra medžiagų, kurios gali teršti aplinką. Prieš išmesdami prietaisą arba atiduodami į surinkimo punktą, būtinai išimkite baterijas. Jas atiduokite į baterijų surinkimo punktą. Jei baterijos išimti nepavyksta, prietaisą galite nunešti į „Philips“ techninės priežiūros centrą. Centro darbuotojai išims baterijas ir išmes jas neteršdami aplinkos.

Pakartotinai įkraunamų baterijų išėmimas.

Įkraunamą bateriją išimkite tik išmesdami barzdaskutę. Išimdami bateriją patikrinkite, ar ji yra visiškai išsikrovusi.

Būkite atsargūs – baterijos juostelės yra aštrios.

- 1 Iš barzdaskutės išimkite skutimosi kondicionieriaus kasetę (Pav. 26).
- 2 Atsukite tris varžtelius, esančius galinėje barzdaskutės dalyje (Pav. 29).
- 3 Naudodami atsuktuvą, nuimkite galinį korpuso skydelį (Pav. 30).
- 4 Nukirpkite laidus ir išimkite įkraunamą bateriją.

Garantija ir techninė priežiūra

Prireikus techninio aptarnavimo paslaugų, informacijos arba jei iškilo problema, apsilankykite „Philips“ tinklapyje adresu www.philips.com/support arba susisiekite su jūsų šalyje esančiu „Philips“ pagalbos vartotojams centru (jo telefono numerį rasite garantiniame lapelyje, kuriame yra informacija apie punktus visame pasaulyje). Jei jūsų šalyje nėra pagalbos vartotojams centro, kreipkitės į „Philips“ produkcijos vietos platintoją.

Garantijos apribojimas

Skutimo įtaisams (skutikliams ir apsaugoms) netaikomos tarptautinės garantijos sąlygos, nes šios dalys dėvėsi.

Kondicionieriaus kasetė yra vienkartinė ir jai nesuteikiamas tarptautinėje garantijoje nustatytas garantinis laikas.

Greitas trikčių šalinimas

Šiame skyriuje apibendrinamos problemos, dažniausiai pasitaikančios naudojantis šiuo prietaisu. Jei žemiau pateikiama informacija nepadės išspręsti problemos, kreipkitės į jūsų šalyje esantį Pagalbos vartotojams centrą.

Problema	Galima priežastis	Sprendimas
Skutiklis neslysta švelniai mano oda.	Naudojote per mažai skutimosi kondicionieriaus.	Spauskite skutimosi kondicionieriaus mygtuką, kol išsiskirs pakankamai NIVEA FOR MEN skutimosi kondicionieriaus. Tai privers skutimo įtaisą vėl lengvai slysti jūsų oda.
Barzdaskutė skuta prasčiau negu anksčiau.	Tinkamai neišvalėte barzdaskutės.	Kruopščiai išvalykite barzdaskutę (žr. skyrių „Valymas ir priežiūra“).
	Ilgai plaukai apsivelia aplink skutimo galvutes.	Išvalykite skutimo galvutes šiais itin kruopštaus valymo būdo žingsniais.
	Sugadintas arba susidėvėjęs skutimo blokas.	Pakeiskite skutimo bloką (žr. skyrių „Keitimas“).
Barzdaskutė neįsijungia, kai paspaudžiu įjungimo / išjungimo mygtuką.	Įkraunama baterija yra išsikrovusi.	Įkraukite bateriją (žr. skyrių „Paruošimas naudoti“).
	Užrakinimas transportuojant suaktyvintas.	Išjunkite transportavimo užraktą (žr. skyrių „Laikymas“).
	Sudžiūvęs skutimo kondicionierius užkemša skutimo įtaise esančias skutimo galvutes.	Prieš vėl skusdamiesi kruopščiai išplaukite barzdaskutę (žr. skyrių „Valymas“).
	Netinkamai surinkote skutimo įtaisą po itin kruopštaus valymo.	Kai surenkate skutimo įtaisą, patikrinkite, ar kiekvieną apsaugą pasukote prieš laikrodžio rodyklę, kol ji užsifiksavo.
Iš skylučių išsiskiria mažai skutimosi kondicionieriaus net ir tada, kai kondicionieriaus kasetėje yra pakankamai.	Viena iš snapelio skylučių užsikūšusi.	Išplaukite ar pamirkykite skutimo įtaisą. Jei tai nepadeda, pumpuokite kondicionierius į kondicionieriaus kasetę, kol kondicionierius pradeda bėgti pro užsikimšusią skylutę. Jei ir tai nepadeda, pabandykite tokį būdą: 1) Išjunkite barzdaskutę 2) Ištraukite skutimo įtaisą iš barzdaskutės 3) Įkiškite pirštą į skylutę, kuri nėra užblokuota 4) Įjunkite barzdaskutę 5) Paspauskite skutimosi kondicionieriaus mygtuką keletą sekundžių, kol kondicionierius pradeda bėgti iš užsikimšusios skylutės.

Problema	Galima priežastis	Sprendimas
	Tikriausiai neįstatėte skutimo galvučių atgal į jų laikiklius. Viena iš skutimo galvučių viduryje neturi skutimo kondicionieriaus skylutės, todėl ją reikia įstatyti į tinkamą laikiklį.	Patikrinkite, ar skutimo galvutę be skutimo kondicionieriaus skylutės įstatėte į tinkamą laikiklį. Tai laikiklis, kuris yra arčiausiai įjungimo / išjungimo mygtuko, kai skutimo įtaisas yra prijungtas prie barzdaskutės.
Iš skylių neišsiskiria skutimosi kondicionieriaus, kai paspaudžiu skutimosi kondicionieriaus mygtuką.	Skutimosi kondicionieriaus kasetė beveik tuščia.	Pripildykite skutimosi kondicionieriaus kasetę (žr. skyrių „Paruošimas naudoti“).
Kirptuvus skleidžia daugiau triukšmo nei kiti kirptuvai.	Šis kirptuvus yra atviros konstrukcijos.	Dėl naujos atviros konstrukcijos veikiančių kirptuvų girdėsite aiškiau nei kitus kirptuvus. Tai yra normalu ir nereikia, kad kirptuvui kažkas negerai.

Itin kruopštus valymo būdas

Patikrinkite, ar prietaisas išjungtas.

- 1** Nuimkite barzdaskutės skutimo įtaisą (Pav. 31).
- 2** Pasukite apsaugą pagal laikrodžio rodyklę ir nuimkite ją nuo skutimo įtaiso (Pav. 32).
Pastaba: Vienu metu nuimkite tik vieną skutimo galvutę. Taip būsite tikri, kad kiekvieną skutimo galvutę įstatysite į jai skirtą laikiklį, o tai yra būtina, nes dvi skutimo galvutės turi specialias skylutes, skirtas skutimosi kondicionieriui. Taip pat tokiu būdu nesumaišysite skirtingų skutimo galvučių skutiklių ir apsaugų, nes tai pakenktų skutimo veiksmingumui.
- 3** Jei reikia, nuo apsaugos nuimkite skutiklį.
- 4** Rinkinyje esančiu šepetėliu išvalykite skutiklį ir apsaugą.
- 5** Po valymo įstatykite skutiklį atgal į skutimo įtaisą taip, kad skutiklio kojelės būtų nukreiptos į viršų.
- 6** Įstatykite apsaugą į skutimo galvutės laikiklį (virš skutiklio) (Pav. 33).
- 7** Sukite apsaugą prieš laikrodžio rodyklę, kol ji užsifiksuos (Pav. 34).
- 8** Ant barzdaskutės vėl uždėkite skutimo įtaisą (išgirsite spragtelėjimą) (Pav. 35).

Ievads

Apsveicam ar pirkumu un laipni lūdzam Philips! Lai pilnībā gūtu labumu no Philips piedāvātā atbalsta, reģistrējiet savu izstrādājumu www.philips.com/welcome.

Lūdzu, izlasiet šo lietotāja rokasgrāmatu, jo tā satur informāciju par šī skuveklja brīnišķīgajām iespējām un arī dažādus padomus, kā padarīt skūšanos daudz patīkamāku.

Vispārējs apraksts (Zīm. 1)

- A** Skuveklis
- 1** Aizsarguzgalis
- 2** Trimmeris
- 3** Skūšanas bloks
- 4** Skūšanās balzama kasetne
- 5** Skūšanās balzama padeves poga
- 6** Ieslēgšanas/izslēgšanas poga
- 7** Lādēšanas signāllampiņa
- B** Lādētājs
- C** Uzpildīšanas un uzlādēšanas stacija
- 1** Uzpildīšanas un uzlādēšanas stacijas vāciņš
- 2** Trimmera uzglabāšanas sprauga
- 3** Aizmugures panelis
- 4** Mazās kontaktdakšas kontaktlīzdā
- 5** Signāllampiņa 'Notiek balzama kasetnes uzpildīšana'
- 6** Balzama pudeles signāllampiņa
- D** Tīrīšanas suka
- E** NIVEA FOR MEN skūšanās balzama pudele
- F** Somiņa
- G** Adapteris (jūsu adapteris var atšķirties no attēlā redzamā).

Svarīgi

Pirms ierīces lietošanas uzmanīgi izlasiet šo lietošanas pamācību un saglabājiet to, lai vajadzības gadījumā varētu ieskatīties tajā arī turpmāk.

Briesmas

- Pārlicinieties, ka adapteris nekļūst mitrs (jūsu adapteris var atšķirties no attēlā redzamā) (Zīm. 2).

Brīdinājums

- Esiet piesardzīgi, kad lietojat karstu ūdeni. Lai neapplaucētu rokas, vienmēr pārbaudiet, vai ūdens nav pārāk karsts.
- Adapterī ir iekļauts strāvas pārveidotājs. Niegrieziet adapteri, lai to nomainītu ar citu kontaktdakšu, jo tādējādi tiks izraisīta bīstama situācija.
- Šo ierīci nevar izmantot personas (tai skaitā bērni) ar fiziskiem, maņu vai garīgiem traucējumiem vai ar nepietiekamu pieredzi un zināšanām, kamēr par viņu drošību atbildīgā persona nav īpaši viņus apmācījusi izmantot šo ierīci.
- Jānodrošina, lai ar ierīci nevarētu rotaļāties mazi bērni.

Ievērībai

- Nekad neiemērciet uzpildīšanas un uzlādēšanas staciju ūdenī, kā arī neskalojiet to tekošā ūdenī (Zīm. 3).
- Nekad neiegremdējiet lādētāju ūdenī, kā arī neskalojiet to tekošā ūdenī (Zīm. 4).
- Vienmēr novietojiet un lietojiet uzpildīšanas un uzlādēšanas staciju vai lādētāju uz virsmas, kas ir ūdensnecaurlaidīga.
- Lietojiet, uzlādējiet un glabājiet ierīci no 5 °C līdz 35 °C temperatūrā.

- Vienmēr uzlieciet aizsargvāciņu uz skuvekļa, lai aizsargātu skūšanas galvas kamēr ceļojat.
- Skuveklis un citi piederumi nav paredzēti mazgāšanai trauku mazgājamā mašīnā.
- Nekad neskalojiet skuvekli ar ūdeni, kura temperatūra pārsniedz 80 °C.
- Izmantojiet tikai komplektā iekļauto adapteri, lādētāju un uzpildīšanas un uzlādēšanas staciju.
- Nelietojiet uzpildīšanas un uzlādēšanas staciju, ja adapteris, vai pati stacija ir bojāta.
- Nelietojiet skuvekli vai lādētāju, ja tas bojāts.
- Ja adapteris ir bojāts, nomainiet to ar vienu no oriģinālām detaļām, lai izvairītos no bīstamām situācijām.

Atbilstība standartiem

- Šis skuveklis atbilst starptautiski atzītajiem drošības noteikumiem, un to var droši lietot dušā vai vannā un mazgāt zem tekoša krāna ūdens (Zīm. 5).
- Šī Philips ierīce atbilst visiem standartiem saistībā ar elektromagnētiskiem laukiem (EMF). Ja rīkojaties atbilstoši un saskaņā ar instrukcijām šajā rokasgrāmatā, ierīce ir droši izmantojama saskaņā ar mūsdienās pieejamajiem zinātniskiem datiem.

Vispārīgi

- Barošanas kontaktdakša pārveido 100-240 voltu spriegumu uz drošu spriegumu, kas ir mazāks par 24 voltiem.

Sagatavošana lietošanai

- 1 Noņemiet NIVEA FOR MEN skūšanās balzama pudeles aizsarguzlīmi (Zīm. 6).
- 2 Pagrieziet balzama pudeles vāciņu pulksteņa rādītāja virzienā (atskan klikšķis) (Zīm. 7).
 - ▶ Vāciņš virzās uz leju un parādās balzama sprausla.
- 3 Pagrieziet vāciņu uz uzpildīšanas un uzlādēšanas stacijas pretēji pulksteņa rādītāja virzienam, lai to noņemtu.
- 4 Noņemiet iepakojumu no pudeles novietošanas atveres uzpildīšanas un uzlādēšanas stacijā.
- 5 Ievietojiet pudeli novietošanas atverē ar sprauslu lejuvērstā virzienā (Zīm. 8).
- 6 Uzlieciet vāciņu atpakaļ uz uzpildīšanas un uzlādēšanas stacijas (1), un pagrieziet to pulksteņa rādītāja virzienā, lai nostiprinātu (2) (Zīm. 9).
- 7 Iespraudiet mazo kontaktdakšu uzpildīšanas un uzlādēšanas stacijas kontaktligzdā un adapteru sienas kontaktligzdā (Zīm. 10).
- 8 Ievietojiet skuvekli uzpildīšanas un uzlādēšanas stacijā, un nospiediet to uz aizmuguri (atskan klikšķis) (Zīm. 11).

Piezīme: Skuveklis tiek automātiski uzlādēts un uzpildīts ar skūšanās balzamu.

- 9 Lādējiet skuvekli 90 minūtes. (Zīm. 12)

Piezīme: Lādējiet skuvekli pirms pirmās lietošanas reizes, vai, kad lādēšanas signāllampīņa norāda, ka akumulators ir tukšs (skatiet sadaļu "Lādēšanas rādījumi").

Piezīme: Pilnībā uzlādēts skuveklis nodrošina skūšanās laiku līdz 40 minūtēm.

Lādēšana, izmantojot lādētāju

- 1 Ievietojiet mazo kontaktdakšu lādētājā un adapteri sienas kontaktligzdā.
- 2 Ievietojiet skuvekli lādētājā (Zīm. 13).
 - ▶ Skuveklis tiek uzlādēts.
- 3 Lādējiet skuvekli 1,5 h.

Piezīme: Lādējiet skuvekli pirms pirmās lietošanas reizes, vai, kad lādēšanas signāllampīņa norāda, ka akumulators ir tukšs (skatiet sadaļu 'Lādēšanas rādījumi').

Piezīme: Pilnībā uzlādēts skuveklis nodrošina skūšanās laiku līdz 40 minūtēm.

Manuālā uzpildīšana

Jūs arī varat uzpildīt skūšanās balzama kasetni neizmantojot uzpildīšanas un uzlādēšanas staciju:

- 1** Ievietojiet balzama pudeles sprauslu balzama kasetnes iepildīšanas atverē.
- 2** Kustiniet pudeli augšup un lejup aptuveni 5 reizes, lai iesūknētu skūšanās balzamu kasetnē, līdz redzat, ka kasetne ir pilna (Zīm. 14).

Rādījumi uz skuveklja

Lādēšana

- Lādēšanas signāllampīņas norāda akumulatora uzlādes līmeni. Lādēšanas laikā apakšējā lādēšanas signāllampīņa vispirms mirgo oranžā krāsā un pēc tam izdziest. Augšējā lādēšanas signāllampīņa sāk mirgot baltā krāsā un tad turpina degt pastāvīgi baltā krāsā.

Ātra lādēšana

- Pēc lādēšanas 9 minūtēm, apakšējā lādēšanas signāllampīņa izdziest un augšējā lādēšanas signāllampīņa sāk mirgot baltā krāsā, tā parādot, ka skuveklī pietiek enerģijas vienai skūšanās reizei.

Piezīme: Ātrā lādēšana ir iespējama tikai, kad jau esat vienu reizi 90 minūtes lādējuši skuvekli.

Atlikusī akumulatora jauda

- Enerģijas daudzums, kas atlicis akumulatorā, tiek parādīts ar iedegto lādēšanas signāllampīņu skaitu. Atlikusī akumulatora ietilpība ir redzama dažas sekundes, kad ieslēdzat vai izslēdzat skuvekli (Zīm. 15).

Tukšs akumulators

- Kad akumulators ir gandrīz izlādējies, skūšanās laikā apakšējā lādēšanas signāllampīņa iedegas oranžā krāsā un turpina mirgot oranžā krāsā, kad izslēdzat skuvekli. (Zīm. 16)

Pilns akumulators

- Kad akumulators ir pilnībā uzlādēts, visi akumulatora līmeņa indikatori nepārtraukti deg (Zīm. 15).
- Pēc aptuveni 1 stundas baltās lādēšanas signāllampīņas izdziest, lai taupītu enerģiju.

Rādījumi uz uzpildīšanas un uzlādēšanas stacijas.

Balzama pudeles signāllampīņa

- Kad balzama pudeles signāllampīņa mirgo oranžā krāsā, pastāv divas iespējas: (Zīm. 17)
 - Uzpildīšanas un uzlādēšanas stacijā nav ievietota balzama pudele, vai arī tā ievietota nepareizi.
 - Balzama pudele ir tukša.

Signāllampīņa 'Notiek balzama kasetnes uzpildīšana'

- Signāllampīņa 'Notiek balzama kasetnes uzpildīšana' norāda trīs dažādas lietas: (Zīm. 18)
 - Kad tiek uzpildīta balzama kasetne, mirgo baltā signāllampīņa 'Notiek balzama kasetnes uzpildīšana'.
 - Kad skūšanās balzama kasetne ir pilna, nepārtraukti deg baltā signāllampīņa 'Notiek balzama kasetnes uzpildīšana'.
 - Ja balzama pudele iztukšojas balzama kasetnes uzpildīšanas laikā, baltā signāllampīņa 'Notiek balzama kasetnes uzpildīšana' izdziest, un balzama pudeles signāllampīņas mirgo sarkanā krāsā.

Ieīces lietošana

Skūšanās

Piezīme: Jūsu ādai var būt nepieciešamas 2 līdz 3 nedēļas, lai pierastu pie jaunās skūšanās sistēmas.

- 1 Pārlicinieties, ka skūšanās balzama kasetnē ir pietiekošo daudz skūšanās balzama.
- 2 Lai ieslēgtu ierīci, nospiediet ieslēgšanas/izslēgšanas pogu.
- 3 Pārlicinieties, ka skuveklis ir pietiekoši uzlādēts (skatīt nodaļas ‘Sagatavošana lietošanai’ sadaļu ‘Lādēšanas rādījumi’).
- 4 Maigi virziet skūšanas bloku apļos pāri ādai, un nospiediet skūšanās balzama pogu, līdz uz jūsu ādas ir pietiekoši daudz skūšanās balzama, lai veiktu komfortablu skūšanos. (Zīm. 19)
 - Kad atlaižat skūšanās balzama pogu, ierīce pārstāj izdalīt balzamu.
 - Ja viegli nospiežat skūšanās balzama pogu, ierīce automātiski izmanto zināmu daudzumu balzama.
 - Nospiediet skūšanas balzama pogu vēlreiz, lai skūšanās laikā pielietotu papildus skūšanās balzamu un nodrošinātu, ka skūšanas bloks gludi slīd pa ādu.

Piezīme: Skūšanās balzama poga strādā tikai, kad skuveklis ir ieslēgts.

Piezīme: Šis skuveklis var tikt lietots līdzīgā veidā kā žiletis: varat lietot skuvekli uz mitras sejas. Pretēji parastajam skuveklim, šai ierīcei nav matiņu nodalījuma, kas savāc noskūto bārdu. Lai izvairītos no bārdas rugāju nonākšanas uz jūsu apģērba skūšanās laikā, lietojiet pietiekošu daudzumu skūšanās balzama.

- 5 Rūpīgi iztīriet skuvekli pēc katras lietošanas reizes (skatīt nodaļu ‘Tīrīšana un apkope’)
- 6 Uzlieciet skuveklim aizsarg vāciņu, lai pasargātu to no bojājumiem (Zīm. 20).

Ieteikumi optimālai slīdēšanai un gludam skūšanās rezultātam.

- Maigi apļojiet skuvekli pār ādu.
- Nepielietojiet pārāk lielu spiedienu uz skuvekļa, jo tas var izraisīt ādas kairinājumu.
- Regulāri pielietojiet skūšanās balzamu, lai nodrošinātu pareizu slīdēšanu.
- Skuvekli varat izmantot arī vannā vai dušā.

Trimmeris

Piezīme: Pateicoties jaunakajai vaļēja tipa konstrukcijai, jūs skaidrāk kā citiem trimmeriem dzirdat trimmera griešanas darbības skaņu. Tas ir normāli.

- 1 Izvelciet skūšanas bloku ārā no skuvekļa (Zīm. 21).
- 2 Izņemiet trimmeri no trimmera turētāja uz lādētāja, un uzlieciet to uz skuvekļa (atskan klikšķis) (Zīm. 22).
- 3 Lai ieslēgtu ierīci, nospiediet ieslēgšanas/izslēgšanas pogu.
- 4 Jūs varat lietot trimmeri, lai savu ūsu vaigubārdu un/vai ūsas.
- 5 Rūpīgi iztīriet trimmeri pēc katras lietošanas reizes (skatīt nodaļu ‘Tīrīšana un apkope’)
- 6 Noņemiet trimmeri, un novietojiet to atpakaļ uz trimmera turētāja.
- 7 Uzlieciet skūšanas bloku atpakaļ uz skuvekļa (‘atskan klikšķis’) (Zīm. 23).
- 8 Uzlieciet skuveklim aizsargvāciņu, lai pasargātu to no bojājumiem (Zīm. 20).

Tīrīšana un apkope

Tīrīšana

Ierīces tīrīšanai nekad nelietojiet beržamās sukuks, abrazīvus tīrīšanas līdzekļus vai agresīvus šķidrums, piemēram, spirtu, benzīnu vai acetonu.

Skuveklis/trimmeris

Tīriet skuvekli un trimmeri pēc katras lietošanas.

Esiet piesardzīgi, kad lietojat karstu ūdeni. Lai neapplaucētu rokas, vienmēr pārbaudiet, vai ūdens nav pārāk karsts.

Nekad neslaukiet skūšanas bloku ar dvieli vai papīra salveti, jo tā var sabojāt skūšanas galviņas.

Piezīme: Skuveklis ir ūdensdrošs un to var tīrīt ar ūdeni.

1 Lai ieslēgtu ierīci, nospiediet ieslēgšanas/izslēgšanas pogu.

Piezīme: Tīriet skuvekli, kamēr tas ir ieslēgts.

2 Iemērciet skuvekli/trimmeri karstā ūdenī uz vismaz 30 sekundēm (Zīm. 24).

3 Izslēdziet skuvekli un nokratiet no tā ūdeni.

4 Uzlieciet skuveklim aizsarg vāciņu, lai pasargātu to no bojājumiem (Zīm. 20).

Piezīme: Ja skuveklis vairs neskuj kā agrāk un jūs nevarat to atrisināt izmantojot tīrīšanas metodi, kas aprakstīta šajā nodaļā, skatiet nodaļu 'Traucējummeklēšana', lai uzzinātu par papildus tīrīšanas metodi.

Uzturēšana

1 Reizi sešos mēnešos ieeļļojiet trimmera zobīņus ar pilienu šujmašīnu eļļas.

Uzglabāšana

Uzglabāšana

1 Uzglabājiet skuvekli uzpildīšanas un uzlādēšanas stacijā.

2 Ja taisāties ceļot, vai ja nevēlaties uzglabāt skuvekli uzpildīšanas un uzlādēšanas stacijā, uzlieciet aizsargvāciņu uz skuvekļa, un uzglabājiet to maisiņā (Zīm. 20).

Transportēšana

Ja plānojat skuvekli ilgāku laiku nelietot vai doties ceļojumā, skuvekli iespējams aizslēgt. Ceļojumu bloķētājs neļauj skuvekli nejauši ieslēgties.

Ceļojuma bloķētāja aktivizēšana

1 Raugieties, lai skuveklis būtu izslēgts.

2 Nospiediet un turiet nospiestu skūšanās balzama pogu (1), vienlaicīgi ar otru roku nospiežot ieslēgšanas/izslēgšanas pogu (2) (Zīm. 25).

3 Turiet abas pogas nospiešanas aptuveni 6 sekundes. Uzgaidiet līdz skuveklis rada īsu dūcošu skaņu un vidējā lādēšanas signāllampīņa uz skuvekļa nomirgo vairākas reizes.

• Ceļojuma bloķētājs tagad ir aktivizēts.

Piezīme: Ja nejauši nospiežat vispirms ieslēgšanas/izslēgšanas pogu, skuveklis sāk strādāt. Ja tas notiek, nospiediet ieslēgšanas/izslēgšanas pogu vēlreiz, lai izslēgtu skuvekli.

Piezīme: Ja nospiežat ieslēgšanas/izslēgšanas pogu, kad ceļojumu bloķētājs ir aktivizēts, vidējā lādēšanas signāllampīņa mirgos baltā krāsā, parādot, ka skuveklis ir bloķēts.

Padoms: Nospiediet ieslēgšanas/izslēgšanas pogu, lai pārbaudītu vai ceļojuma bloķētājs ir aktivizēts. Ja ceļojuma bloķētājs ir aktivizēts, tad skuveklis neieslēdzās.

Ceļojuma bloķētāja deaktivizēšana

1 Nospiediet un turiet nospiestu skūšanās balzama pogu (1), vienlaicīgi ar otru roku nospiežot ieslēgšanas/izslēgšanas pogu (2) (Zīm. 25).

2 Turiet abas pogas nospiešanas aptuveni 6 sekundes. Uzgaidiet līdz skuveklis rada īsu dūcošu skaņu un vidējā lādēšanas signāllampīņa uz skuvekļa nomirgo vairākas reizes.

- ▶ Ceļojuma bloķētājs tagad ir izslēgts.

Piezīme: Jūs varat izslēgt ceļojuma bloķētāju arī novietojot skuvekli lādētājā.

Ceļojums

Ja ceļosiet un nevēlaties ņemt līdzi uzpildīšanas un uzlādēšanas staciju, varat paņemt līdzi lādētāju, lai uzlādētu skuvekli, kad nepieciešams.

Rezerves daļas

Skūšanās balzama kasetne

Higiēnisku apsvērumu dēļ, iesakām mainīt skūšanās balzama kasetni reizi gadā. Jauna kasetne ir ietverta katrā NIVEA FOR MEN skūšanās losjona trīs iepakojumu komplektā kopā ar nomaļņa komplektu (kurā ietilpst jauns HS85 skūšanas bloks un jauna kasetne).

- 1 Noņemiet skūšanās balzama kasetni no skuvekļa (Zīm. 26).
- 2 Ievietojiet īscauruli, kas atrodas jaunas skūšanās balzama kasetnes augšpusē spraugā, kas atrodas skuvekļa sānos (1). Tad uzspiediet ar pirkstgalu uz kasetnes apakšpusē (2), lai piestiprinātu kasetni pie skuvekļa (atskan klikšķis) (Zīm. 27).
- 3 Uzpildiet skūšanās balzama kasetni (skatiet nodaļu 'Uzsākšana').

Skūšanas bloks

Lai iegūtu optimālus skūšanās rezultātus, reizi gadā mainiet skūšanas bloku. Nomainiet skūšanas bloku tikai ar HS85 Philips skūšanas bloku.

- 1 Izvelciet skūšanas bloku no skuvekļa (Zīm. 21).
- 2 Ielieciet jaunu skūšanas bloku skuveklī (atskan klikšķis) (Zīm. 23).

NIVEA FOR MEN skūšanās balzama pudele

Lietojiet tikai NIVEA FOR MEN skūšanās balzama pudeles.

- 1 Noņemiet NIVEA FOR MEN skūšanās balzama pudeles aizsarg uzlīmi (Zīm. 6).
- 2 Pagrieziet balzama pudeles vāciņu pulksteņa rādītāja virzienā (atskan klikšķis) (Zīm. 7).
 - ▶ Vāciņš virzās uz leju un parādās balzama sprausla.
- 3 Pagrieziet vāciņu uz uzpildīšanas un uzlādēšanas stacijas pretēji pulksteņa rādītāja virzienam, lai to noņemtu.
- 4 Ievietojiet balzama pudeli pudeles novietošanas caurumā ar sprauslu lejuvērstā virzienā (Zīm. 8).
- 5 Uzspiediet vāciņu atpakaļ uz uzpildīšanas un uzlādēšanas stacijas (1) un, lai nostiprinātu, pagrieziet to pulksteņa rādītāja virzienā (2) (Zīm. 9).

Vides aizsardzība

- Pēc ierīces kalpošanas laika beigām, neizmetiet to kopā ar sadzīves atkritumiem, bet nododiet to oficiālā savākšanas punktā pārstrādei. Tādā veidā jūs palīdzēsiet saudzēt apkārtējo vidi (Zīm. 28).
- Iebūvētā atkārtoti uzlādējamā baterija satur vielas, kas var piesārņot vidi. Pirms baterijas izmešanas vai nodošanas oficiālā savākšanas punktā vienmēr izņemiet to. Bateriju nododiet oficiālā bateriju savākšanas punktā. Ja baterijas izņemšana sagādā grūtības, dodieties ar šo ierīci uz Philips Servisa centru, kur bateriju izņems un atbrīvosies no tā videi drošā veidā.

Atkārtoti uzlādējamā akumulatora izņemšana

Akumulatora baterijas izņemiet tikai tad, kad izmetat ierīci. Izņemot bateriju, pārlicinieties, ka baterija ir pilnīgi tukša.

Uzmanieties, akumulatoru baterijas malas ir asas!

- 1** Noņemiet skūšanās balzama kasetni no skuvekļa (Zīm. 26).
- 2** Atskrūvējiet trīs skrūves skuvekļa aizmugurē (Zīm. 29).
- 3** Noņemiet ietvara aizmugurējo paneli, izmantojot skrūvgriezi (Zīm. 30).
- 4** Pārgrieziet vadus un izņemiet akumulatora bateriju.

Garantija un tehniskā apkope

Ja jums nepieciešama informācija vai palīdzība, lūdzu, apmeklējiet Philips tīmekļa vietni www.philips.com/support vai sazinieties ar Philips klientu apkalpošanas centru savā valstī (tā tālruna numurs atrodams pasaules garantijas brošūrā). Ja jūsu valstī nav klientu apkalpošanas centra, vērsieties pie vietējā Philips preču izplatītāja.

Garantijas ierobežojumi

Skūšanas bloks (griezēji un aizsargi) netiek nosegti ar starptautisko garantiju, jo tās nolietojās. Balzama kasetne ir vienreizlietojama, un uz to neattiecas starptautiskās garantijas nosacījumi.

Kļūmju novēršana

Šajā nodaļā ir apkopotas vizizplatītākās problēmas, ar kurām varat sastapties, izmantojot ierīci. Ja nevarat tās atrisināt, izmantojot zemāk redzamo informāciju, sazinieties ar savas valsts Klientu apkalpošanas centru.

Problēma	Iespējamais iemesls	Atrisinājums
Skuveklis neslīd pa ādu vienmērīgi.	Nav uzklāts pietiekams daudzums skūšanās balzama.	Spiediet skūšanās balzama pogu, līdz izdalās pietiekošs daudzums NIVEA FOR MEN skūšanās balzama. Tas ļaus skūšanas blokam atkal labi slīdēt pa ādu.
Skuveklis vairs nefunkcionē tik labi kā iepriekš.	Tas nav kārtīgi iztīrīts.	Rūpīgi iztīriet skuvekli (skatiet nodaļu 'Tīrīšana un apkope').
	Gari mati nosprosto skuvekļa galviņas.	Iztīriet skūšanas galviņas, veicot tālāk aprakstītās papildu tīrīšanas metodes darbības.
	Skūšanas bloks ir bojāts vai nodilis.	Nomainiet skūšanas bloku (skatīt nodaļu 'Nomaiņa').
Nospiežot ieslēgšanas/izslēgšanas pogu, skuveklis nedarbojas.	Akumulatora baterija ir tukša.	Atkāroti uzlādējiet bateriju (skatīt nodaļu 'Sagatavošana lietošanai').
	Ceļojuma bloķētājs ir aktivizēts.	Deaktivizējiet ceļojuma bloķētāju (skatīt nodaļu 'Uzglabāšana').
	Sakaltis skūšanās balzams nosprosto skūšanas bloka galviņas.	Pirms turpināt skūšanos, rūpīgi iztīriet skuvekli (skatīt nodaļu 'Tīrīšana').
	Skūšanas bloks nav pareizi salikts pēc veiktās papildu tīrīšanas.	Saliekot skūšanas bloku, pārliecinieties, ka katrs aizsargs tiek pagriezts pretēji pulksteņa rādītāja virzienam, līdz tas nofiksējas vietā.
Kāpēc pa skūšanas bloka atverēm izplūst tik man skūšanās balzama, kaut arī kasetnē ir pietiekošs daudzums balzama?	Viena no atverēm ir aizsērējusi.	Izskalojiet vai izmērcējiet skūšanas bloku. Ja tas nepalīdz, sūkņējiet skūšanās balzamu kasetnē līdz balzams sāk izplūst pa bloķēto atveri. Ja arī tas nepalīdz, izmēģiniet sekojošu metodi: 1) izslēdziet skuvekli; 2) izņemiet skūšanas bloku no skuvekļa; 3) uzlieciet pirkstu uz atveres, kas nav aizsērējusi; 4) ieslēdziet skuvekli; 5) pāris sekundes turiet nospiestu skūšanās balzama padeves pogu, līdz balzams sāk no jauna izplūst pa aizsērējušo atveri.

Problēma	Iespējamais iemesls	Atrisinājums
	Skūšanas galviņas nav ievietotas atbilstošajos turētājos. Vienas no skūšanas galviņām centrā nav skūšanās balzama padeves atveres, un tā ir jāievieto atbilstošajā turētājā.	Pārliedzieties, ka skūšanas galviņa bez balzama padeves atveres tiek ievietota tai paredzētajā turētājā. Tas ir turētājs, kas atrodas vistuvāk ieslēgšanas/izslēgšanas pogai, kad skūšanas bloks ir pievienots skuveklim.
Spiežot skūšanās balzama padeves pogu, balzams neizplūst pa atverēm.	Skūšanās balzama kasetne ir gandrīz tukša.	Uzpildiet skūšanās losjona kasetni (skatīt nodaļu 'Sagatavošana lietošanai').
Šis trimmeris ir skaļāks nekā citi trimmeri.	Trimmera konstrukcija ir vajēja tipa.	Dēļ jaunā atvērtā dizaina, jūs skaidrāk kā citiem trimmeriem dzirdat trimmera griešanas darbības skaņu. Tas ir normāli un nenozīmē, ka kaut kas nav kārtībā ar trimmeri.

Sevišķi pilnīgā tīrīšanas metode

Raugieties, lai ierīce būtu izslēgta.

1 Izvelciet skūšanas bloku ārā no skuvekļa (Zīm. 31).

2 Pagrieziet aizsargu pulksteņa rādītāja virzienā, un izceliet to no skūšanas bloka (Zīm. 32).

Piezīme: Vienlaicīgi izņemiet tikai vienu skūšanas galvu. Tas nodrošina to, ka vienmēr atliksiet skūšanas galvu atpakaļ tā oriģinālajā turētājā, kas ir svarīgi, jo divām skūšanas galvām ir speciāli caurumi skūšanās balzamam. Tas nodrošina arī to, ka jūs nesajauksiet dažādu skūšanas galvu asmeņus un aizsargus, kas ietekmē skūšanas veikspēju.

3 Ja nepieciešams, noņemiet asmeņus no aizsarga.

4 Notīriet asmeņus un aizsargus ar komplektā esošo birstīti.

5 Pēc tīrīšanas, ielieciet asmeņus atpakaļ skūšanas blokā ar asmeņu kājiņām uz augšu.

6 Uzlieciet aizsargu atpakaļ uz skūšanas galvas turētāja (pāri asmeņiem) (Zīm. 33).

7 Pagrieziet aizsargu pretēji pulksteņa rādītāja virzienam, līdz tas noslēdzās savā pozīcijā (Zīm. 34).

8 Uzlieciet skūšanas bloku atpakaļ uz skuvekļa (atskan klikšķis) (Zīm. 35).

Pengenalan

Tahniah atas pembelian anda, dan selamat datang ke Philips! Untuk mendapat manfaat sepenuhnya daripada sokongan yang ditawarkan oleh Philips, daftarkan produk anda di www.philips.com/welcome.

Sila baca manual pengguna ini, kerana ia mengandungi maklumat mengenai ciri hebat pencukur ini serta beberapa petua untuk mencukur dengan lebih mudah dan menyenangkan.

Perihal umum (Gamb. 1)

- A** Pencukur
- 1** Tukup perlindungan
- 2** Perapi
- 3** Unit pencukur
- 4** Katrij perapi pencukuran
- 5** Butang Perapi Pencukuran
- 6** Butang hidup/mati
- 7** Lampu pengecas
- B** Pengecas
- C** Stesen isi semula & cas
- 1** Penutup stesen isi semula & cas
- 2** Penyimpanan ruang perapi
- 3** Panel belakang
- 4** Soket untuk plag kecil
- 5** Lampu 'Katrij perapi isian'
- 6** Lampu botol perapi
- D** Berus pembersih
- E** Botol perapi pencukuran NIVEA UNTUK LELAKI
- F** Beg kecil
- G** Penyesuai (penyesuai anda mungkin berbeza daripada yang ditunjukkan dalam rajah)

Penting

Baca manual pengguna ini dengan teliti sebelum anda menggunakan perkakas dan simpan untuk rujukan masa depan.

Bahaya

- Pastikan plag penyesuai tidak basah (plag penyesuai anda mungkin berbeza daripada yang ditunjukkan dalam rajah) (Gamb. 2).

Amaran:

- Berhati-hati dengan air panas. Sentiasa periksa agar air tidak begitu panas, untuk mengelakkan tangan anda daripada luka terbakar.
- Plag penyesuai mengandungi pengubah. Jangan potong plag penyesuai untuk menggantikannya dengan plag yang lain kerana ini akan menimbulkan situasi berbahaya.
- Perkakas ini tidak dimaksudkan untuk digunakan oleh orang (termasuk kanak-kanak) yang kurang upaya dari segi fizikal, deria atau mental, atau kurang berpengalaman dan pengetahuan, kecuali mereka diawasi atau diberi arahan berkenaan penggunaan perkakas ini oleh orang yang bertanggungjawab atas keselamatan mereka.
- Kanak-kanak hendaklah diselia untuk memastikan mereka tidak bermain dengan perkakas ini.

Awas

- Jangan sesekali tenggelamkan stesen isi semula & cas di dalam air mahupun membilasnya di bawah air paip (Gamb. 3).
- Jangan sesekali tenggelamkan pengecas atau membilasnya di bawah air paip (Gamb. 4).

174 BAHASA MELAYU

- Sentiasa tempatkan dan guna stesen isi semula & cas dan pengecas di atas permukaan yang tahan bendalir.
- Guna, cas dan simpan perkakas pada suhu antara 5°C dan 35°C.
- Sentiasa pasang tutup perlindungan pada pencukur bagi melindungi kepala pencukur semasa anda dalam perjalanan.
- Pencukur dan aksesori lain tidak kalis mesin basuh pinggan mangkuk.
- Jangan sekali-kali gunakan air yang lebih panas daripada 80°C untuk membilas pencukur tersebut.
- Hanya gunakan plag penyesuai, pengecas dan stesen isi semula & cas yang disediakan.
- Jangan gunakan stesen isi semula & cas sekiranya plag penyesuai atau stesen itu sendiri telah rosak.
- Jangan gunakan pencukur atau pengecas sekiranya ianya rosak.
- Jika plag penyesuai rosak, sentiasa gantikan dengan jenis asli bagi mengelakkan bahaya.

Mematuhi piawai

- Pencukur ini mematuhi kelulusan antarabangsa dengan keselamatan pengawalan dan boleh digunakan dengan selamat semasa mandi atau mandi hujan dan membersihkan bawah pili air (Gamb. 5).
- Perkakas Philips ini mematuhi semua piawai yang berhubung dengan medan elektromagnet (EMF). Jika dikendalikan dengan betul dan mematuhi arahan dalam manual pengguna ini, perkakas selamat untuk digunakan menurut bukti saintifik yang boleh didapati pada masa ini.

Am

- Penyesuai mengubah 100-240 volt kepada voltan rendah dan selamat tidak melebihi 24 volt.

Bersedia untuk menggunakannya

- 1 Tanggalkan tab botol perapi pencukuran NIVEA UNTUK LELAKI (Gamb. 6).
- 2 Pusingkan penutup botol perapi ke arah jam ('klik') (Gamb. 7).
 - ▶ Penutup bergerak ke bawah dan muncung perapi muncul.
- 3 Pusingkan penutup stesen isi semula & cas ke arah lawan jam untuk menanggalkannya.
- 4 Keluarkan bungkusan daripada lubang botol dok di dalam stesen isi semula & cas.
- 5 Tempatkan botol perapi di dalam lubang dok dengan muncungnya menghadap ke bawah (Gamb. 8).
- 6 Tempatkan kembali tutup pada stesen isi semula & cas (1) dan pusing tutup mengikut arah jam untuk menyetatkannya (2) (Gamb. 9).
- 7 Letakkan plag kecil di dalam soket stesen isi semula & cas dan letakkan plag penyesuai di dalam soket dinding (Gamb. 10).
- 8 Letakkan pencukur di dalam stesen isi semula & cas dan tolakkan ke belakang ('klik') (Gamb. 11).

Nota: Pencukur dicas dan diisi dengan perapi automatik.

- 9 Cas pencukur selama 90 minit. (Gamb. 12)

Nota: Cas pencukur sebelum anda menggunakannya untuk kali pertama atau bila lampu pengecas menunjukkan bateri kosong (lihat bahagian 'Penunjuk cas').

Nota: Pencukur yang dicas penuh mempunyai masa pencukuran sehingga kira-kira 40 minit.

Mengecas dengan menggunakan plag kuasa

- 1 Letakkan plag yang kecil di pengecas dan letakkan plag penyesuai di soket dinding.
- 2 Letakkan pencukur di atas pengecas (Gamb. 13).

► Pencukur sedang di cas.

3 Cas pencukur selama 1.5 jam.

Nota: Cas pencukur sebelum anda menggunakannya untuk kali pertama atau bila lampu pengecas menunjukkan bateri kosong (lihat bahagian 'Penunjuk cas').

Nota: Pencukur yang dicas penuh mempunyai masa pencukuran sehingga kira-kira 40 minit.

Isi semula manual

Anda juga boleh mengisi semula katrij perapi pencukur tanpa menggunakan stesen isi semula & cas:

1 Letakkan muncung botol perapi di dalam bukaan isian katrij perapi.

2 Gerakkan botol ke atas dan ke bawah sebanyak 5 kali untuk mengempam perapi pencukur ke dalam katrij sehingga anda melihat katrij itu penuh (Gamb. 14).

Penunjuk pencukur

Mengecas

- Lampu pengecasan menandakan sehingga takat mana bateri telah dicas. Semasa pengecasan, lampu pengecasan bawah mula-mula berkelip jingga dan kemudian padam. Lampu pengecasan atas kemudian mula berkelip putih dan akhirnya menyala putih dengan berterusan.

Cas cepat

- Selepas pencukur telah dicas selama 9 minit, lampu pengecasan bawah akan padam dan lampu pengecasan atas mula berkelip putih, untuk menandakan bahawa pencukur mengandungi cukup tenaga untuk satu cukuran.

Nota: Pengecasan pantas hanya mungkin berlaku apabila anda sudah mengecas pencukur sekali selama 1.5 jam.

Baki kapasiti bateri

- Jumlah kuasa yang tinggal dalam bateri ditunjukkan dengan bilangan lampu pengecasan yang hidup. Baki kapasiti bateri kelihatan selama beberapa saat apabila anda menghidupkan atau mematikan pencukur (Gamb. 15).

Bateri lemah

- Apabila bateri lemah, lampu pengecasan bawah menyala jingga semasa mencukur dan berkelip jingga apabila anda mematikan pencukur. (Gamb. 16)

Bateri penuh

- Apabila bateri telah dicas sepenuhnya, semua lampu pengecasan menyala putih dengan berterusan (Gamb. 15).
- Selepas anggaran 1 jam, lampu pengecasan putih akan padam, untuk menjimatkan tenaga.

Menunjukkan stesen isi semula & cas

Lampu botol perapi

► Apabila lampu botol perapi berkelip jingga, terdapat dua kemungkinan: (Gamb. 17)

- Tiada botol perapi dalam stesen isi semula & cas atau botol tidak diganti dengan betul.
- Botol perapi kosong.

Lampu 'Katrij perapi isian'

► Lampu 'Katrij perapi' isian menandakan tiga perkara yang berbeza: (Gamb. 18)

- Semasa katrij perapi diisi, lampu 'katrij perapi isian' putih berkelip.
- Apabila katrij perapi pencukuran penuh, lampu 'katrij perapi isian' putih menyala secara berterusan.
- Sekiranya botol perapi kosong semasa katrij perapi sedang diisi, lampu 'katrij perapi isian' putih akan padam dan lampu botol perapi berkelip merah.

Menggunakan perkakas

Pencukuran

Nota: Kulit anda mungkin memerlukan 2 hingga 3 minggu untuk dibiasakan dengan sistem cukuran yang baru.

- 1** Pastikan terdapat perapi pencukuran yang mencukupi di dalam katrij perapi cukuran.
- 2** Tekan butang hidup/mati sekali untuk menghidupkan pencukur.
- 3** Pastikan pencukur dicas secukupnya (lihat bab 'Bersedia untuk menggunakan', bahagian 'Penunjuk cas').
- 4** Gerakkan unit pencukur secara bulatan pada kulit anda dan tekan butang perapi cukuran sehingga terdapat perapi cukuran yang mencukupi pada kulit anda untuk mendapatkan cukuran yang selesa. (Gamb. 19)
 - Apabila anda melepaskan butang perapi pencukur, perkakas berhenti mendispens perapi.
 - Sekiranya anda tekan sebentar butang perapi pencukur, perkakas secara automatik menggunakan jumlah tertentu perapi.
 - Tekan butang perapi pencukur sekali lagi untuk menggunakan lebih banyak perapi pencukur semasa mencukur untuk memastikan unit cukuran terus lancar dengan licin pada kulit anda.

Nota: Butang perapi pencukur hanya berfungsi apabila pencukur dihidupkan.

Nota: Pencukur ini boleh digunakan secara yang sama untuk pisau tajam: anda boleh menggunakan pencukur pada muka yang basah. Tidak seperti pencukur elektrik konvensional, perkakas ini tiada ruang mengumpul janggut. Untuk mengelakkan janggut daripada jatuh di atas pakaian anda, sapukan perapi pencukur secukupnya semasa mencukur.

- 5** Bersihkan pencukur dengan menyeluruh selepas setiap kali penggunaan (lihat bab 'Pembersihan dan penyelenggaraan').
- 6** Luncurkan penutup pelindung pada alat pencukur untuk mengelakkan kerosakan (Gamb. 20).

Petua untuk peluncuran yang optimum dan hasil cukuran yang licin

- Gerakkan alat pencukur dengan perlahan-lahan secara membulat pada kulit anda.
- Jangan beri terlalu banyak tekanan pada pencukur, kerana ini boleh menyebabkan kerengsaan kulit.
- Untuk memastikan peluncuran yang betul, sapukan perapi pencukur dengan kerap.
- Anda juga boleh menggunakan pencukur semasa mandi atau mandi hujan.

Perapian

Nota: Disebabkan reka bentuk terbuka yang baru, anda akan mendengar tindakan pemotongan perapi dengan lebih jelas daripada perapi yang lain. Ini perkara biasa.

- 1** Tarik unit pencukur dari alat pencukur (Gamb. 21).
- 2** Angkat perapi keluar dari pemegang perapi pada pengecas dan letakkannya pada pencukur ('klik') (Gamb. 22).
- 3** Tekan butang hidup/mati sekali untuk menghidupkan pencukur.
- 4** Anda boleh menggunakan perapi untuk merapikan jambang dan misai anda.
- 5** Bersihkan perapi dengan menyeluruh selepas setiap kali penggunaan (lihat bab 'Pembersihan dan penyelenggaraan').
- 6** Tanggalkan perapi dan letakkannya semula ke dalam pemegang perapi.
- 7** Kembalikan unit pencukur kepada pencukur ('klik') (Gamb. 23).

- 8 Luncurkan penutup pelindung pada alat pencukur untuk mengelakkan kerosakan (Gamb. 20).

Pembersihan dan penyelenggaraan

Pembersihan

Jangan sekali-kali gunakan pad penyental, agen pembersih yang melelas atau cecair yang agresif seperti alkohol, petrol atau aseton untuk membersihkan perkakas.

Pencukur/perapi

Bersihkan pencukur dan perapi setiap kali digunakan.

Berhati-hati dengan air panas. Sentiasa periksa agar air tidak begitu panas, untuk mengelakkan tangan anda daripada luka terbakar.

Jangan keringkan unit pencukur dengan tuala atau tisu, kerana ini akan merosakkan kepala alat pencukur.

Nota: Pencukur adalah kedap air dan boleh dibersihkan dengan air.

- 1 Tekan butang hidup/mati sekali untuk menghidupkan pencukur.

Nota: Bersihkan alat pencukur semasa ia dihidupkan.

- 2 Tenggelamkan unit pencukur/perapi di dalam air panas sekurang-kurangnya selama 30 saat (Gamb. 24).

- 3 Matikan pencukur dan goncangkan untuk mengeluarkan lebih air.

- 4 Luncurkan penutup pelindung pada alat pencukur untuk mengelakkan kerosakan (Gamb. 20).

Nota: Jika alat pencukur tidak mencukur dengan baik seperti biasa dan anda tidak dapat menyelesaikan masalah ini dengan kaedah pembersihan yang diuraikan dalam bab ini, rujuk bab 'Menyelesaikan masalah' untuk mendapatkan kaedah pembersihan yang lebih menyeluruh.

Penyelenggaraan

- 1 Lincirkan gigi perapi setiap enam bulan dengan setitik minyak mesin jahit.

Penyimpanan

Penyimpanan

- 1 Simpan pencukur didalam stesen isi semula & cas.

- 2 Sekiranya anda membuat lawatan atau jika anda tidak mahu menyimpan pencukur di dalam stesen isi semula & cas, letakkan penutup pelindung pada pencukur dan simpan pencukur di dalam pau (Gamb. 20).

Pengangkut

Sekiranya anda hendak menyimpan bagi tempoh yang lebih lama atau sekiranya anda hendak berjalan-jalan, alat pencukur itu boleh dikunci. Kunci kembara menghalang alat pencukur daripada dihidupkan secara tidak sengaja.

Mengaktifkan kunci kembara

- 1 Pastikan pencukur dimatikan.
- 2 Tekan dan tahan butang perapi pencukuran (1) dan dengan serentak tekan butang hidup/mati menggunakan tangan yang sebelah lagi (2) (Gamb. 25).
- 3 Tahan kedua-ke dua butang selama 6 saat. Tunggu sehingga pencukur mengeluarkan bunyi dengung sebentar lampu pengecasan tengah pada pencukur berkelip beberapa kali.

- ▶ Kunci kembara kini aktif.

Nota: Jika anda tidak sengaja menekan butang hidup/mati dahulu, pencukur mula berfungsi. Jika ini berlaku, tekan butang hidup/mati sekali lagi untuk mematikan pencukur.

Nota: Jika anda tekan butang hidup/mati semasa kunci kembara aktif, lampu pengecasan tengah berkelip putih untuk menunjukkan pencukur itu dikunci.

Petua: Tekan butang hidup/mati untuk memeriksa jika kunci kembara aktif. Jika kunci kembara aktif, pencukur tidak akan berfungsi.

Menyahaktifkan kunci kembara

- 1** Tekan dan tahan butang perapi pencukuran (1) dan dengan serentak tekan butang hidup/mati menggunakan tangan yang sebelah lagi (2) (Gamb. 25).
 - 2** Pegang kedua-kedua butang selama 6 saat. Tunggu sehingga pencukur mengeluarkan bunyi dengung sebentar dan lampu pengecasan tengah pada pencukur berkelip beberapa kali.
- ▶ Kunci kembara kini aktif.

Nota: Anda juga boleh menyahaktifkan kunci kembara dengan meletakkan pencukur kembali ke dalam pengecas.

Kembara

Jika anda membuat lawatan dan anda tidak mahu membawa stesen isi semula & cas bersama anda, anda boleh membawa pengecas bersama anda, untuk mengecap pencukur apabila perlu.

Penggantian

Katrij perapi pencukuran

Atas sebab-sebab kebersihan, kami nasihatkan agar anda menukar katrij perapi pencukuran sekali setahun. Katrij baru disertakan bersama setiap bungkusan 3 pek botol perapi pencukuran NIVEA UNTUK LELAKI, dan dengan kit penggantian (yang mengandungi unit pencukur HS85 baru dan katrij baru).

- 1** Alihkan katrij perapi pencukur daripada pencukur (Gamb. 26).
- 2** Masukkan pemegang di bahagian atas katrij perapi pencukuran baru ke dalam slot tepi pencukur (1). Kemudian tekan bahagian bawah katrij dengan ibu jari anda (2) untuk menyambungkan katrij pada pencukur ('click') (Gamb. 27).
- 3** Isikan katrij perapi pencukuran (lihat bahagian 'Mulakan').

Unit pencukur

Gantikan unit pencukuran setiap tahun untuk mendapatkan hasil cukuran yang optimum. Hanya gantikan unit pencukur dengan Unit Pencukur Philips HS85.

- 1** Tarik unit pencukuran yang lama dari pencukur (Gamb. 21).
- 2** Letakkan unit pencukuran baru pada pencukur ('klik') (Gamb. 23).

Botol perapi pencukuran NIVEA UNTUK LELAKI

Hanya gunakan botol perapi pencukuran NIVEA UNTUK LELAKI.

- 1** Tanggalkan tab botol perapi pencukuran NIVEA UNTUK LELAKI (Gamb. 6).
- 2** Pusingkan penutup botol perapi ke arah jam ('klik') (Gamb. 7).
 - ▶ Penutup bergerak ke bawah dan muncung perapi muncul.
- 3** Pusingkan penutup stesen isi semula & cas ke arah lawan jam untuk menanggalkannya.

- 4 Tempatkan botol perapi di dalam lubang dok botol dengan muncunyg menghadap ke bawah (Gamb. 8).
- 5 Tolak penutup kembali ke stesen isi semula & cas (1) dan pusingkan arah jam (2) untuk mengetatkannya (Gamb. 9).

Alam sekitar

- Jangan buang perkakas bersama sampah rumah pada akhir hayatnya, tetapi bawanya ke pusat pungutan rasmi untuk dikitar semula. Dengan melakukan sedemikian anda akan membantu memelihara alam sekitar (Gamb. 28).
- Bateri boleh dicas semula binaan dalam mengandungi bahan yang mungkin mencemari alam sekitar. Sentiasa keluarkan bateri sebelum membuangnya dan bawa perkakas ke pusat pungutan rasmi. Jika anda menghadapi kesulitan mengeluarkan bateri, anda boleh juga membawa perkakas tersebut ke pusat servis Philips. Kakitangan pusat ini akan mengeluarkan bateri untuk anda dan akan melupuskannya dengan cara yang selamat alam sekitar.

Mengeluarkan bateri boleh cas semula

Hanya keluarkan bateri boleh cas apabila anda membuang pencukur. Pastikan baterinya benar-benar kosong semasa anda mengeluarkannya.

Berhati-hati, jalur bateri sangat tajam.

- 1 Alihkan katrij perapi pencukur daripada pencukur (Gamb. 26).
- 2 Longgarkan tiga skru dibelakang pencukur (Gamb. 29).
- 3 Tanggalkan panel belakang perumahan dengan pemutar skru (Gamb. 30).
- 4 Potong wayar dan keluarkan bateri boleh cas semula.

Jaminan dan servis

Jika anda memerlukan perkhidmatan atau maklumat atau jika anda menghadapi masalah, sila lawati laman web Philips di www.philips.com/support atau hubungi Pusat Layanan Pelanggan Philips di negara anda (anda boleh mendapatkan nombor telefonnya di dalam risalah jaminan sedunia). Jika Pusat Layanan Pelanggan tidak terdapat di negara anda, hubungi wakil penjual Philips tempatan anda.

Pembatasan jaminan

Kepala pencukur (pemotong dan adangan) tidak dilindungi oleh terma jaminan antarabangsa kerana ia akan menjadi haus.

Kartrij perapi adalah item pakai buang dan tidak dilindungi oleh terma jaminan antarabangsa.

Menyelesaikan masalah

Bab ini meringkaskan masalah yang paling kerap berlaku yang mungkin anda hadapi dengan perkakas ini. Jika anda tidak dapat menyelesaikannya dengan maklumat di bawah, sila hubungi Pusat Layanan Pelanggan di negara anda.

Masalah	Kemungkinan punca	Penyelesaian
Pencukur tidak meluncur dengan rata di atas kulit saya.	Anda telah menggunakan perapi pencukuran yang tidak mencukupi.	Tekan butang perapi pencukur sehingga perapi pencukuran NIVEA UNTUKLELAKI yang mencukupi telah dikeluarkan. Ini membuatkan unit pencukur meluncur dengan lebih rata pada kulit anda semula.

Masalah	Kemungkinan punca	Penyelesaian
Alat pencukur tidak mencukur sebaik sebelum ini.	Anda telah tidak membersihkan pencukur dengan betul.	Bersihkan pencukur dengan menyeluruh (lihat bab 'Pembersihan dan penyelenggaraan').
	Rambut yang panjang menghalang kepala pencukur.	Bersihkan kepala pencukur dengan mengikuti langkah kaedah pencucian lebih menyeluruh yang diterangkan di bawah.
Pencukur tidak berfungsi apabila saya menekan butang hidup/mati.	Unit pencukur rosak atau haus.	Ganti unit pencukur (lihat bab 'Penggantian').
	Punca: bateri kosong.	Cas bateri semula (lihat bab 'Bersedia untuk menggunakan').
	Kunci kembara kini aktif.	Nyahaktifkan kunci kembara (lihat bab 'Penyimpanan').
	Perapi pencukuran yang kering menghalang kepala pencukur dalam unit pencukur.	Bersihkan alat pencukur dengan menyeluruh sebelum anda terus mencukur (lihat bab 'Pembersihan').
Hanya sedikit perapi yang keluar dari lubangnya walaupun terdapat perapi yang cukup di dalam katrij.	Anda belum lagi memasang semula unit pencukur dengan betul selepas pembersihan lebih menyeluruh.	Apabila anda memasang semula unit pencukur, pastikan anda memusing setiap adangan melawan arah jam sehingga ia terkunci pada tempatnya.
	Salah satu lubang perapi telah tersumbat.	Bilas atau rendam unit pencukur: Jika ini tidak berkesan, pam perapi pencukuran ke dalam katrij perapi pencukuran sehingga perapi mula keluar dari lubang yang tersumbat. Jika ini tidak berkesan juga, cuba kaedah berikut: 1) Matikan pencukur 2) Tarik keluar unit pencukur daripada pencukur 3) Letak jari anda pada lubang yang tidak tersumbat 4) Hidupkan pencukur 5) Tekan butang perapi pecukur untuk beberapa saat sehingga perapi mula keluar semula dari lubang yang tersumbat.

Masalah	Kemungkinan punca	Penyelesaian
	Anda telah tidak meletakkan kepala pencukur kembali ke dalam pemegang asalnya. Salah satu kepala pencukur tidak mempunyai lubang perapi pencukuran di tengahnya dan perlu diletakkan di dalam pemegang yang tertentu.	Pastikan anda meletakkan kepala pencukur tanpa lubang perapi di dalam pemegang yang betul. Ini adalah pemegang yang paling rapat dengan butang hidup/mati apabila unit pencukur dipasang pada pencukur.
Perapi pencukuran tidak keluar dari lubang apabila saya menekan butang perapi pencukuran.	Kartrij pencukuran hampir kosong.	Isi semula kartrij perapi pencukuran (lihat bab 'Bersedia untuk menggunakan').
Perapi ini mengeluarkan bunyi lebih kuat berbanding perapi lain.	Perapi ini mempunyai reka bentuk yang terbuka.	Disebabkan reka bentuk terbuka yang baru, anda akan mendengar tindakan pemotongan perapi dengan lebih jelas daripada perapi yang lain. Ini perkara biasa dan tidak bermakna bahawa perapi rosak.

Kaedah pembersihan lebih menyeluruh

Pastikan perkakas dimatikan.

- 1 Tarik unit pencukur dari alat pencukur (Gamb. 31).
- 2 Pusingkan adang mengikut arah jam dan angkatkannya dari unit pencukur (Gamb. 32).

Nota: Hanya keluarkan satu kepala pencukur pada satu-satu masa. Ini memastikan anda sentiasa meletakkan kepala pencukur kembali pada pemegangnya yang asal, dan ini sangat perlu kerana dua daripada kepala pencukur mempunyai lubang khas untuk perapi pencukur. Ini juga memastikan anda tidak mencampur adukkan pemotong dan adang bagi kepala yang berlainan, yang akan menjejaskan prestasi pencukuran.

- 3 Jika perlu, keluarkan pemotong dari adang.
- 4 Bersihkan pemotong dan adang dengan berus yang dibekalkan.
- 5 Selepas mencuci, letakkan pemotong kembali pada unit pencukur dengan kaki pemotong menghadap ke atas.
- 6 Letakkan adang kembali pada pemegang kepala pencukur (di atas pemotong) (Gamb. 33).
- 7 Pusingkan adang melawan arah jam sehingga ia terkunci pada kedudukannya (Gamb. 34).
- 8 Kembalikan unit pencukur kepada pencukur ('klik') (Gamb. 35).

Inleiding

Gefeliciteerd met uw aankoop en welkom bij Philips! Als u volledig wilt profiteren van de ondersteuning die Philips biedt, registreer uw product dan op www.philips.com/welcome. Lees deze gebruiksaanwijzing door; want deze bevat informatie over de geweldige kenmerken van dit scheerapparaat en een aantal tips om het scheren gemakkelijker en prettiger te maken.

Algemene beschrijving (fig. 1)

- A** Scheerapparaat
- 1** Beschermkap
- 2** Trimmer
- 3** Scheerunit
- 4** Scheerconditionercartridge
- 5** Scheerconditionerknop
- 6** Aan/uitknop
- 7** Oplaadlampjes
- B** Oplader
- C** Refill&Charge-station
- 1** Kap van Refill&Charge-station
- 2** Uitsparing voor trimmer
- 3** Achterpaneel
- 4** Aansluitopening voor kleine stekker
- 5** Vult conditionercartridge'-lampje
- 6** Lampje voor conditionerfles
- D** Schoonmaakborsteltje
- E** Fles met NIVEA FOR MEN-scheerconditioner
- F** Opbergetui
- G** Adapter (uw adapter kan afwijken van die getoond in de afbeelding)

Belangrijk

Lees deze gebruiksaanwijzing zorgvuldig door voordat u het apparaat gaat gebruiken. Bewaar de gebruiksaanwijzing om deze indien nodig te kunnen raadplegen.

Gevaar

- Voorkom dat de adapter nat wordt (uw adapter kan afwijken van die getoond in de afbeelding) (fig. 2).

Waarschuwing

- Wees voorzichtig met heet water. Controleer altijd of het water niet te heet is om te voorkomen dat u uw handen brandt.
- De adapter bevat een transformator. Knip de adapter niet af om deze te vervangen door een andere stekker; aangezien dit een gevaarlijke situatie oplevert.
- Dit apparaat is niet bedoeld voor gebruik door personen (waaronder kinderen) met verminderde lichamelijke, zintuiglijke of geestelijke vermogens, of die gebrek aan ervaring of kennis hebben, tenzij iemand die verantwoordelijk is voor hun veiligheid toezicht op hen houdt of hen heeft uitgelegd hoe het apparaat dient te worden gebruikt.
- Houd toezicht op jonge kinderen om te voorkomen dat ze met het apparaat gaan spelen.

Let op

- Dompel het Refill&Charge-station nooit in water. Spoel het ook niet af onder de kraan (fig. 3).
- Dompel de oplader nooit in water en spoel deze nooit af onder de kraan (fig. 4).
- Plaats en gebruik het Refill&Charge-station en de oplader altijd op een oppervlak dat vloeistofbestendig is.
- Laad de apparaten op en gebruik en bewaar deze bij een temperatuur tussen 5°C en 35°C.

- Plaats altijd de beschermkap op het scheerapparaat om de scheerhoofden te beschermen wanneer u op reis bent.
- Het scheerapparaat en de andere accessoires zijn niet vaatwasmachinebestendig.
- Gebruik nooit water met een temperatuur hoger dan 80°C om het scheerapparaat schoon te spoelen.
- Gebruik alleen de adapter, de oplader en het Refill&Charge-station die zijn meegeleverd.
- Gebruik het Refill&Charge-station niet als de adapter of het station zelf beschadigd is.
- Gebruik het scheerapparaat of de oplader niet als deze beschadigd zijn.
- Als de adapter beschadigd is, moet u deze altijd laten vervangen door een adapter van het oorspronkelijke type om gevaar te voorkomen.

Naleving van richtlijnen

- Het scheerapparaat voldoet aan de internationaal erkende veiligheidsvoorschriften en kan veilig onder de douche en in bad worden gebruikt en onder de kraan worden schoongemaakt (fig. 5).
- Dit Philips-apparaat voldoet aan alle richtlijnen met betrekking tot elektromagnetische velden (EMV). Mits het apparaat op de juiste wijze en volgens de instructies in deze gebruiksaanwijzing wordt gebruikt, is het veilig te gebruiken volgens het nu beschikbare wetenschappelijke bewijs.

Algemeen

- De adapter zet 100-240 volt om in een veilige laagspanning van minder dan 24 volt.

Klaarmaken voor gebruik

- 1** Verwijder het lipje van de fles met NIVEA FOR MEN-scheerconditioner (fig. 6).
- 2** Draai de dop van de conditionerfles rechtsom ('klik') (fig. 7).
 - ▶ De dop beweegt omlaag en de tuit van de fles wordt zichtbaar.
- 3** Draai de kap van het Refill&Charge-station linksom om deze te verwijderen.
- 4** Verwijder het verpakkingsmateriaal uit de opening voor de fles in het Refill&Charge-station.
- 5** Plaats de conditionerfles in de opening met de tuit naar beneden gericht (fig. 8).
- 6** Plaats de kap terug op het Refill&Charge-station (1) en draai de kap rechtsom om deze vast te zetten (2) (fig. 9).
- 7** Steek de kleine stekker in de aansluitopening van het Refill&Charge-station en steek de adapter in het stopcontact (fig. 10).
- 8** Plaats het scheerapparaat in het Refill&Charge-station en duw het naar achteren ('klik') (fig. 11).

Opmerking: Het scheerapparaat wordt automatisch opgeladen en gevuld met scheerconditioner.

- 9** Laad het scheerapparaat 90 minuten op. (fig. 12)

Opmerking: Laad het scheerapparaat op voordat u het voor de eerste keer gebruikt of als het oplaadlampje aangeeft dat de accu leeg is (zie 'Oplaadaanduidingen').

Opmerking: Een volledig opgeladen scheerapparaat biedt een scheertijd tot 40 minuten.

Opladen met de oplader

- 1** Steek de kleine stekker in de oplader en steek de adapter in het stopcontact.
- 2** Plaats het scheerapparaat in de oplader (fig. 13).
 - ▶ Het scheerapparaat wordt opgeladen.
- 3** Laad het scheerapparaat 1,5 uur op.

Opmerking: Laad het scheerapparaat op voordat u het voor de eerste keer gebruikt of als het oplaadlampje aangeeft dat de accu leeg is (zie 'Oplaadaanduidingen').

Opmerking: Een volledig opgeladen scheerapparaat biedt een scheertijd tot 40 minuten.

Handmatig bijvullen

U kunt de scheerconditionercartridge ook bijvullen zonder het Refill&Charge-station te gebruiken:

- 1** Plaats de tuit van de conditionerfles in de vulopening van de conditionercartridge.
- 2** Beweeg de fles ongeveer 5 keer omhoog en omlaag om scheerconditioner in de cartridge te pompen tot u ziet dat de cartridge vol is (fig. 14).

Lampjes op het scheerapparaat

Opladen

- De oplaadlampjes geven aan in hoeverre de accu is opgeladen. Tijdens het opladen knippert het onderste oplaadlampje eerst oranje, waarna het uit gaat. Daarna gaat het bovenste oplaadlampje wit knipperen. Dit lampje blijft ten slotte wit branden.

Snel opladen

- Als u het scheerapparaat 9 minuten hebt opgeladen, gaat het onderste oplaadlampje uit en begint het bovenste oplaadlampje wit te knipperen om aan te geven dat het scheerapparaat voldoende energie bevat voor één scheerbeurt.

Opmerking: Snel opladen is alleen mogelijk als u het scheerapparaat al eens 1,5 uur hebt opgeladen.

Resterende accucapaciteit

- Het aantal brandende oplaadlampjes toont de hoeveelheid energie die nog in de accu zit. De resterende accucapaciteit wordt enkele seconden zichtbaar als u het scheerapparaat in- of uitschakelt (fig. 15).

Accu bijna leeg

- Als de accu bijna leeg is, licht het onderste oplaadlampje oranje op tijdens het scheren en knippert het oranje als u het scheerapparaat uitschakelt. (fig. 16)

Accu vol

- Wanneer de accu volledig is opgeladen, branden alle oplaadlampjes continu wit (fig. 15).
- Na ongeveer 1 uur gaan de witte oplaadlampjes uit om energie te besparen.

Lampjes op het Refill&Charge-station

Lampje voor conditionerfles

- ▶ **Als het lampje voor de conditionerfles oranje knippert, zijn er twee mogelijkheden: (fig. 17)**
- Er bevindt zich geen conditionerfles in het Refill&Charge-station of de fles is niet juist geplaatst.
- De conditionerfles is leeg.

'Vult conditionercartridge'-lampje

- ▶ **Het lampje 'Vult conditionercartridge' geeft drie verschillende dingen aan: (fig. 18)**
- Als de conditionercartridge wordt bijgevuld, knippert het lampje voor het vullen van de conditionercartridge.
- Als de conditionercartridge vol is, brandt dit lampje.
- Als de conditionerfles leegraakt terwijl de conditionercartridge wordt bijgevuld, gaat het witte lampje voor het vullen van de conditionercartridge uit en knippert het lampje voor de conditionerfles rood.

Het apparaat gebruiken

Scheren

Opmerking: Uw huid kan 2 tot 3 weken nodig hebben om aan een nieuw scheersysteem te wennen.

- 1** Controleer of er voldoende scheerconditioner in de scheerconditionercartridge zit.
- 2** Druk op de aan/uitknop om het scheerapparaat in te schakelen.
- 3** Zorg ervoor dat het scheerapparaat voldoende is opgeladen (zie 'Oplaadaanduidingen' in hoofdstuk 'Klaarmaken voor gebruik').
- 4** Beweeg de scheerunit voorzichtig met ronddraaiende bewegingen over uw huid en druk op de scheerconditionerknop tot er zich voldoende scheerconditioner op uw huid bevindt voor een comfortabele scheerbeurt. (fig. 19)
 - Als u de scheerconditionerknop loslaat, stopt het apparaat met het doseren van conditioner.
 - Als u kort op de scheerconditionerknop drukt, brengt het apparaat automatisch een bepaalde hoeveelheid conditioner aan.
 - Druk tijdens het scheren opnieuw op de scheerconditionerknop om meer scheerconditioner aan te brengen. Zo zorgt u ervoor dat de scheerunit soepel over uw huid blijft glijden.

Opmerking: De scheerconditionerknop werkt alleen als het scheerapparaat is ingeschakeld.

Opmerking: U kunt dit scheerapparaat op dezelfde manier gebruiken als een scheermesje. Dit wil zeggen dat u het scheerapparaat op een nat gezicht kunt gebruiken. In tegenstelling tot een conventioneel elektrisch scheerapparaat heeft dit apparaat geen haarkamer waarin de afgeschoren haartjes worden verzameld. Als u wilt voorkomen dat deze haartjes op uw kleding terecht komen, gebruik dan voldoende scheerconditioner tijdens het scheren.

- 5** Maak het scheerapparaat na elk gebruik grondig schoon (zie hoofdstuk 'Schoonmaken en onderhoud').
- 6** Schuif de beschermkap op het scheerapparaat om beschadigingen te voorkomen (fig. 20).

Tips voor optimaal glijden en een glad scheerresultaat

- Beweeg het scheerapparaat voorzichtig met ronddraaiende bewegingen over uw huid.
- Oefen niet te veel druk uit op het scheerapparaat. Dit kan huidirritatie veroorzaken.
- Breng regelmatig scheerconditioner aan zodat het scheerapparaat soepel over de huid glijdt.
- U kunt het scheerapparaat ook in bad of onder de douche gebruiken.

Trimmen

Opmerking: Vanwege het nieuwe open ontwerp, hoort u het knippen van deze trimmer duidelijker dan bij andere trimmers. Dit is normaal.

- 1** Trek de scheerunit van het scheerapparaat (fig. 21).
- 2** Haal de trimmer uit de trimmerhouder op de oplader en plaats de trimmer op het scheerapparaat ('klik') (fig. 22).
- 3** Druk op de aan/uitknop om het scheerapparaat in te schakelen.
- 4** Gebruik de trimmer voor het bijwerken van uw bakkebaarden en/of snor.
- 5** Maak de trimmer na gebruik grondig schoon (zie hoofdstuk 'Schoonmaken en onderhoud').
- 6** Verwijder de trimmer en plaats deze terug in de trimmerhouder.
- 7** Plaats de scheerunit terug op het scheerapparaat ('klik') (fig. 23).
- 8** Schuif de beschermkap op het scheerapparaat om beschadigingen te voorkomen (fig. 20).

Schoonmaken en onderhoud

Schoonmaken

Gebruik nooit schuursponzen, schurende schoonmaakmiddelen of agressieve vloeistoffen zoals alcohol, benzine of aceton om het apparaat schoon te maken.

Scheerapparaat/trimmer

Maak het scheerapparaat en de trimmer na elk gebruik schoon.

Wees voorzichtig met heet water. Controleer altijd of het water niet te heet is om te voorkomen dat u uw handen brandt.

Droog de scheerunit nooit met een handdoek of een papieren doekje omdat de scheerhoofden hierdoor beschadigd kunnen raken.

Opmerking: Het scheerapparaat is waterdicht en kan met water worden schoongemaakt.

1 Druk op de aan/uitknop om het scheerapparaat in te schakelen.

Opmerking: Maak het scheerapparaat schoon terwijl het is ingeschakeld.

2 Dompel de scheerunit/trimmer minimaal 30 seconden in warm water (fig. 24).

3 Schakel het scheerapparaat uit en schud het overtollige water eraf.

4 Schuif de beschermkap op het scheerapparaat om beschadigingen te voorkomen (fig. 20).

Opmerking: Als het scheerapparaat minder goed scheert dan voorheen en u er niet in slaagt om dit probleem op te lossen met behulp van de schoonmaakmethode in dit hoofdstuk, raadpleeg dan hoofdstuk 'Problemen oplossen' voor een extra grondige schoonmaakmethode.

Onderhoud

1 Smeer elke zes maanden de tanden van de trimmer met een druppeltje naaimachineolie.

Opbergen

Opbergen

1 Berg het scheerapparaat op in het Refill&Charge-station.

2 Als u gaat reizen of als u het scheerapparaat niet in het Refill&Charge-station wilt opbergen, plaats dan de beschermkap op het scheerapparaat en berg het scheerapparaat op in het etui (fig. 20).

Transport

Als u het scheerapparaat voor langere tijd wilt opbergen of wilt meenemen op reis, dan kunt u het apparaat vergrendelen. Deze reisvergrendeling zorgt ervoor dat het apparaat niet per ongeluk kan worden ingeschakeld.

De reisvergrendeling activeren

1 Zorg ervoor dat het scheerapparaat is uitgeschakeld.

2 Houd de scheerconditionerknop (1) ingedrukt en druk tegelijkertijd met uw andere hand op de aan/uitknop (2) (fig. 25).

3 Houd beide knoppen 6 seconden ingedrukt. Wacht tot het scheerapparaat een kort zoemend geluid maakt en het middelste oplaadlampje op het scheerapparaat enkele keren knippert.

4 De reisvergrendeling is nu geactiveerd.

Opmerking: Als u per ongeluk eerst op de aan/uitknop drukt, begint het scheerapparaat te werken. Druk in dit geval opnieuw op de aan/uitknop om het scheerapparaat uit te schakelen.

Opmerking: Als u op de aan/uitknop drukt als de reisvergrendeling is geactiveerd, knippert het middelste oplaadlampje wit om aan te geven dat het scheerapparaat is vergrendeld.

Tip: Druk op de aan/uitknop als u wilt controleren of de reisvergrendeling is geactiveerd. Als de reisvergrendeling is geactiveerd, kan het scheerapparaat niet worden ingeschakeld.

De reisvergrendeling deactiveren

- 1** Houd de scheerconditionerknop (1) ingedrukt en druk tegelijkertijd met uw andere hand op de aan/uitknop (2) (fig. 25).
- 2** Houd beide knoppen 6 seconden ingedrukt. Wacht tot het scheerapparaat een kort zoemend geluid maakt en het middelste oplaadlampje op het scheerapparaat enkele keren knippert.
- ▶ De reisvergrendeling is nu uitgeschakeld.

Opmerking: U kunt de reisvergrendeling ook uitschakelen door het scheerapparaat terug te plaatsen in de oplader.

Reizen

Als u het Refill&Charge-station niet wilt meenemen op reis, kunt u de oplader meenemen om het scheerapparaat indien nodig op te laden.

Vervangen

Scheerconditionercartridge

Om hygiënische redenen adviseren wij u een keer per jaar de scheerconditionercartridge te vervangen. Er zit een nieuwe cartridge in elk pak van 3 flessen NIVEA FOR MEN-scheerconditioner en in de vervangingsset (die een nieuwe HS85-scheerunit en een nieuwe cartridge bevat).

- 1** Verwijder de scheerconditionercartridge van het scheerapparaat (fig. 26).
- 2** Plaats het nokje aan de bovenzijde van de nieuwe cartridge in de sleuf in de rand van het scheerapparaat (1). Druk vervolgens met uw duim op het onderste gedeelte van de cartridge (2) om de cartridge op het scheerapparaat te bevestigen ('klik') (fig. 27).
- 3** Vul de scheerconditionercartridge (zie hoofdstuk 'Het apparaat in gebruik nemen').

Scheerunit

Vervang de scheerunit elk jaar voor een optimaal scheerresultaat.
Vervang de scheerunit alleen door een HS85 Philips-scheerunit.

- 1** Trek de oude scheerunit van het scheerapparaat (fig. 21).
- 2** Plaats de nieuwe scheerunit op het scheerapparaat ('klik') (fig. 23).

Fles met NIVEA FOR MEN-scheerconditioner

Gebruik alleen flessen met NIVEA FOR MEN-scheerconditioner.

- 1** Verwijder het lipje van de fles met NIVEA FOR MEN-scheerconditioner (fig. 6).
- 2** Draai de dop van de conditionerfles rechtsom ('klik') (fig. 7).
 - ▶ De dop beweegt omlaag en de tuit van de fles wordt zichtbaar.
- 3** Draai de kap van het Refill&Charge-station linksom om deze te verwijderen.
- 4** Plaats de conditionerfles in de opening voor de fles met de tuit naar beneden gericht (fig. 8).

- 5** Duw de kap terug op het Refill&Charge-station (1) en draai de kap rechtsom (2) om deze vast te zetten (fig. 9).

Milieu

- Gooi het apparaat aan het einde van zijn levensduur niet weg met het normale huisvuil, maar lever het in op een door de overheid aangewezen inzamelpunt om het te laten recyclen. Op die manier levert u een bijdrage aan een schonere leefomgeving (fig. 28).
- De ingebouwde accu bevat stoffen die schadelijk kunnen zijn voor het milieu. Verwijder altijd de accu voordat u het apparaat afdankt en inlevert op een door de overheid aangewezen inzamelpunt. Lever de accu in op een officieel inzamelpunt voor batterijen. Als u problemen ondervindt bij het verwijderen van de accu, kunt u met het apparaat ook naar een Philips-servicecentrum gaan. Medewerkers van dit centrum verwijderen dan de accu voor u en zorgen ervoor dat deze op milieuvriendelijke wijze wordt verwerkt.

De accu verwijderen

Verwijder de accu alleen wanneer u het scheerapparaat afdankt. Zorg ervoor dat de accu helemaal leeg is wanneer u deze verwijderd.

Pas op, de accustrips zijn scherp.

- 1** Verwijder de scheerconditionercartridge van het scheerapparaat (fig. 26).
- 2** Draai de drie schroeven aan de achterzijde van het scheerapparaat los (fig. 29).
- 3** Verwijder het achterpaneel van de behuizing met een schroevendraaier (fig. 30).
- 4** Knip de draden door en verwijder de accu.

Garantie en service

Als u service of informatie nodig hebt of als u een probleem ondervindt, bezoek dan de ondersteuningspagina op de Philips-website www.philips.com/support of neem contact op met het Philips Consumer Care Centre in uw land (u vindt het telefoonnummer in het 'worldwide garantie'-vouwblad). Als er geen Consumer Care Centre in uw land is, ga dan naar uw lokale Philips-dealer.

Garantiebeperkingen

De scheerunit (mesjes en kapjes) valt niet onder de voorwaarden van de internationale garantie omdat deze onderhevig is aan slijtage.

De conditionercartridge is een wegwerpartikel en valt niet onder de internationale garantie.

Problemen oplossen

Dit hoofdstuk behandelt in het kort de problemen die u kunt tegenkomen tijdens het gebruik van het apparaat. Als u er niet in slaagt het probleem op te lossen met behulp van de onderstaande informatie, neem dan contact op met het Consumer Care Centre in uw land.

Probleem	Mogelijke oorzaak	Oplossing
Het scheerapparaat glijdt niet soepel over mijn huid.	U hebt niet genoeg scheerconditioner gebruikt.	Druk op de scheerconditionerknop tot er voldoende NIVEA FOR MEN-scheerconditioner is aangebracht. Hierdoor zal de scheerunit weer soepel over uw huid glijden.

Probleem	Mogelijke oorzaak	Oplossing
Het scheerapparaat scheert minder goed dan eerst.	U hebt het scheerapparaat niet goed schoongemaakt.	Maak het scheerapparaat grondig schoon (zie hoofdstuk 'Schoonmaken en onderhoud').
	Er zitten lange haren in de scheerhoofden.	Maak de scheerhoofden schoon door de hieronder beschreven stappen van de extra grondige schoonmaakmethode te volgen.
Het scheerapparaat werkt niet als ik op de aan/uitknop druk.	De scheerunit is beschadigd of versleten.	Vervang de scheerunit (zie hoofdstuk 'Vervangen').
	De accu is leeg.	Laad de accu opnieuw op (zie hoofdstuk 'Klaarmaken voor gebruik').
	De reisvergrendeling is geactiveerd.	Schakel de reisvergrendeling uit (zie hoofdstuk 'Opbergen').
	De scheerhoofden in de scheerunit worden geblokkeerd door opgedroogde scheerconditioner.	Maak het scheerapparaat grondig schoon voordat u verder gaat met scheren (zie hoofdstuk 'Schoonmaken').
Er komt weinig scheerconditioner uit de openingen, hoewel er voldoende conditioner in de cartridge zit.	Na de extra grondige reiniging hebt u de scheerunit niet goed in elkaar gezet.	Wanneer u de scheerunit weer in elkaar zet, zorg er dan voor dat u elk kapje linksom draait totdat het vastklikt.
	Een van de conditioneropeningen zit verstopt.	Spoel de scheerunit schoon of laat deze weken. Als dit niet werkt, pompt u scheerconditioner in de cartridge tot er weer conditioner uit de geblokkeerde opening komt. Als dit ook niet werkt, kunt u de volgende methode proberen: 1) Schakel het scheerapparaat uit 2) Trek de scheerunit van het scheerapparaat 3) Plaats uw vinger op de opening die niet is geblokkeerd 4) Schakel het scheerapparaat in 5) Druk enkele seconden op de scheerconditionerknop tot er weer conditioner uit de geblokkeerde opening komt.

Probleem	Mogelijke oorzaak	Oplossing
	U hebt de scheerhoofden niet in hun oorspronkelijke houders teruggeplaatst. Een van de scheerhoofden heeft in het midden geen scheerconditioneropening en dit scheerhoofd moet in een specifieke houder worden geplaatst.	Zorg ervoor dat u het scheerhoofd zonder conditioneropening in de juiste houder plaatst. Dit is de houder die zich het dichtst bij de aan/uitknop bevindt wanneer de scheerunit op het scheerapparaat zit.
Er komt geen scheerconditioner uit de openingen wanneer ik op de scheerconditionerknop druk.	De scheerconditionercartridge is bijna leeg.	Vul de scheerconditionercartridge opnieuw (zie hoofdstuk 'Klaarmaken voor gebruik').
De trimmer maakt meer geluid dan andere trimmers.	Deze trimmer heeft een open ontwerp.	Vanwege het nieuwe open ontwerp hoort u het knippen van de trimmer duidelijker dan het geval is bij andere trimmers. Dit is normaal en betekent niet dat er iets mis is met de trimmer.

Extra grondige reinigingsmethode

Zorg ervoor dat het apparaat is uitgeschakeld.

1 Trek de scheerunit van het scheerapparaat af (fig. 31).

2 Draai het kapje rechtsom en verwijder het kapje van de scheerunit (fig. 32).

Opmerking: Verwijder maar één scheerhoofd per keer. Hierdoor bent u er zeker van dat u het scheerhoofd altijd terugplaatst in de oorspronkelijke houder. Dit is belangrijk, omdat twee scheerhoofden speciale openingen hebben voor de scheerconditioner. Bovendien zorgt dit ervoor dat u de messen en de kapjes van de verschillende scheerhoofden niet verwisselt. Dit heeft namelijk een negatief effect op de scheerprestaties.

3 Haal indien nodig het mes uit het kapje.

4 Maak het mes en het kapje schoon met het bijgeleverde borsteltje.

5 Plaats het mes na het schoonmaken terug in de scheerunit met de mespootjes naar boven gericht.

6 Plaats het kapje terug op de scheerhoofdhouder (over het mes) (fig. 33).

7 Draai het kapje linksom totdat het vastklikt (fig. 34).

8 Plaats de scheerunit terug op het scheerapparaat ('klik') (fig. 35).

Innledning

Gratulerer med kjøpet og velkommen til Philips! Du får best mulig nytte av støtten som Philips tilbyr, hvis du registrerer produktet ditt på www.philips.com/welcome.

Les denne brukerveiledningen nøye. Den inneholder informasjon om de flotte funksjonene denne barbermaskinen har. I tillegg får du tips som kan gjøre barberingen enklere og bedre.

Generell beskrivelse (fig. 1)

- A** Barbermaskin
- 1** Beskyttelsesdeksel
- 2** Trimmer
- 3** Skjæreenhet
- 4** Kassett for barberingslotion
- 5** Knapp for barberingslotion
- 6** Av/på-knapp
- 7** Ladelamper
- B** Lader
- C** Påfyllings- og ladestasjon
- 1** Hette på påfyllings- og ladestasjon
- 2** Oppbevaringsfordypning for trimmer
- 3** Bakpanel
- 4** Uttak for liten kontakt
- 5** Lampe for påfylling av lotionkassett
- 6** Lampe for lotionflaske
- D** Rengjøringsbørste
- E** NIVEA FOR MEN barberingslotionflaske
- F** Etui
- G** Adapter (adapteren din er kanskje annerledes enn den som er vist på figuren)

Viktig

Les denne brukerveiledningen nøye før du bruker apparatet, og ta vare på den for senere referanse.

Fare

- Kontroller at adapteren ikke blir våt (adapteren kan være annerledes enn den som vises på figuren) (fig. 2).

Advarsel

- Vær forsiktig med varmt vann. Pass på at vannet ikke er så varmt at du brenner deg på hendene.
- Adapteren inneholder en omformer. Ikke klipp av adapteren for å erstatte den med et annet støpsel. Dette kan føre til farlige situasjoner.
- Dette apparatet er ikke tiltenkt bruk av personer (inkludert barn) som har nedsatt sanseevne eller fysisk eller psykisk funksjonsevne, eller personer som ikke har erfaring eller kunnskap, unntatt hvis de får tilsyn eller instruksjoner om bruk av apparatet av en person som er ansvarlig for sikkerheten.
- Pass på at barn er under tilsyn, slik at de ikke leker med apparatet.

Viktig

- Senk aldri påfyllings- og ladestasjonen i vann, eller skyll den under springen (fig. 3).
- Laderen må aldri senkes ned i vann eller skylles under springen (fig. 4).
- Plasser og bruk alltid påfyllings- og ladestasjonen og laderen på en overflate som tåler væske.
- Apparatene skal brukes, lades og oppbevares ved en temperatur mellom 5 og 35 °C.
- Sett alltid beskyttelsesdekslet på barbermaskinen for å beskytte skjærehodene når du er ute og reiser.
- Barbermaskinen og det andre tilbehøret kan ikke vaskes i oppvaskmaskin.

- Barbermaskinen må aldri rengjøres med vann som er varmere enn 80 °C.
- Bruk bare adapteren, laderen og påfyllings- og ladestasjonen som følger med.
- Ikke bruk påfyllings- og ladestasjonen hvis adapteren eller selve stasjonen er skadet.
- Ikke bruk barbermaskinen eller laderen hvis de er skadet.
- Hvis adapteren er skadet, må du alltid sørge for å bytte den ut med en av original type for å unngå at det oppstår farlige situasjoner.

Overholdelse av standarder

- Denne barbermaskinen overholder de internasjonalt godkjente sikkerhetskravene, og den kan trygt brukes i badekaret eller dusjen og rengjøres under springen (fig. 5).
- Dette Philips-apparatet overholder alle standarder som gjelder for elektromagnetiske felt (EMF). Hvis det håndteres riktig og i samsvar med instruksjonene i denne brukerveiledningen, er det trygt å bruke det ut fra den kunnskapen vi har per dags dato.

Generelt

- Adapteren omformer 100–240 V til en sikker lavspenning på under 24 V.

Før bruk

- 1 Ta av fliken på NIVEA FOR MEN barberingslotionflasken (fig. 6).
- 2 Vri hetten på lotionflasken med klokken til du hører et klikk (fig. 7).
▶ Hetten går nedover og åpningen for lotion vises.
- 3 Vri hetten på påfyllings- og ladestasjonen mot klokken for å fjerne den.
- 4 Ta bort emballasjen fra dokkinghullet for flasken i påfyllings- og ladestasjonen.
- 5 Plasser lotionflasken i dokkinghullet med åpningen nedover (fig. 8).
- 6 Sett hetten tilbake på påfyllings- og ladestasjonen (1), og vri hetten med klokken for å feste den (2) (fig. 9).
- 7 Plasser det lille støpselet i kontakten på påfyllings- og ladestasjonen, og sett adapteren i veggkontakten (fig. 10).
- 8 Sett barbermaskinen i påfyllings- og ladestasjonen, og trykk den bakover til du hører et klikk (fig. 11).

Merk: Barbermaskinen lades og fylles med barberingslotion automatisk.

- 9 Lad barbermaskinen i 90 minutter. (fig. 12)

Merk: Lad barbermaskinen før du bruker den for første gang, eller når ladelampen viser at batteriet er tomt (se avsnittet Anvisninger for lading).

Merk: En fulladet barbermaskin har en barberingstid på opptil 40 minutter.

Lade med laderen

- 1 Koble den lille kontakten til laderen, og koble adapteren til veggkontakten.
- 2 Sett barbermaskinen i laderen (fig. 13).
▶ Barbermaskinen lades.
- 3 Lad opp barbermaskinen i 1,5 timer.

Merk: Lad barbermaskinen før du bruker den for første gang, eller når ladelampen viser at batteriet er tomt (se avsnittet Anvisninger for lading).

Merk: En fulladet barbermaskin har en barberingstid på opptil 40 minutter.

Manuell påfylling

Du kan også fylle kassetten for barberingslotion uten å bruke påfyllings- og ladestasjonen:

- 1** Plasser åpningen på lotionflasken i påfyllingsåpningen på lotionkassetten.
- 2** Beveg flasken opp og ned cirka fem ganger for å pumpe barberingslotion inn i kassetten til du ser at den er full (fig. 14).

Anvisninger på barbermaskinen

Lading

- Ladelampene viser hvilket nivå batteriet er ladet til. Under ladingen blinker den nederste ladelampen først oransje og deretter slukkes den. Den øverste ladelampen begynner deretter å blinke hvitt, og til slutt lyser den kontinuerlig hvitt.

Rask lading

- Når barbermaskinen har ladet i 9 minutter, slukkes den nederste ladelampen, og den øverste ladelampen begynner å blinke hvitt for å vise at barbermaskinen har nok strøm til én barbering.

Merk: Hurtiglading er bare mulig når du allerede har ladet barbermaskinen én gang i 90 minutter.

Gjenværende batterikapasitet.

- Mengden strøm som er igjen på batteriet, vises med antallet ladelamper som lyser. Gjenværende batterikapasitet er synlig i noen sekunder når du slår barbermaskinen av eller på (fig. 15).

Lav batterikapasitet

- Når batterikapasiteten er lav, lyser den nederste ladelampen oransje under barberingen, og den blinker oransje når du slår av barbermaskinen. (fig. 16)

Fulladet batteri

- Når batteriet er fulladet, lyser alle ladelampene kontinuerlig hvitt (fig. 15).
- Etter ca. én time slukkes de hvite ladelampene for å spare energi.

Anvisninger på påfyllings- og ladestasjonen

Lampe for lotionflaske

- ▶ Når lampen for lotionflaske blinker oransje, kan det være to grunner til det: (fig. 17)
 - Det står ingen lotionflaske i påfyllings- og ladestasjonen, eller flasken er ikke plassert riktig.
 - Lotionflasken er tom.

Lampe for påfylling av lotionkassett

- ▶ Lampen for påfylling av lotionkassett kan indikere tre forskjellige ting: (fig. 18)
 - Når lotionkassetten fylles, blinker lampen for påfylling av lotionkassett hvitt.
 - Når kassetten for barberingslotion er full, lyser lampen for påfylling av lotionkassett hvitt kontinuerlig.
 - Hvis lotionflasken blir tom mens lotionkassetten fylles, slukkes lampen for påfylling av lotionkassett, og lampen for lotionflasken blinker rødt.

Bruke apparatet

Barbering

Merk: Huden din trenger kanskje to til tre uker for å bli vant til et nytt barberingsystem.

- 1** Kontroller at det er nok barberingslotion i kassetten for barberingslotion.
- 2** Trykk på av/på-knappen for å slå på barbermaskinen.
- 3** Kontroller at barbermaskinen er tilstrekkelig ladet (se delen Anvisninger for lading i avsnittet Før bruk).

- 4** Beveg skjæreenheten forsiktig i sirkler over huden, og trykk på barberingslotionknappen til det er nok barberingslotion på huden for en komfortabel barbering. (fig. 19)
- Når du slipper barberingslotionknappen, slutter apparatet å fordele lotion.
 - Hvis du trykker kort på barberingslotionknappen, fordele apparatet automatisk en bestemt mengde lotion.
 - Trykk på barberingslotionknappen igjen for å fordele mer barberingslotion under barberingen for å sikre at skjæreenheten fortsetter å gli mykt over huden.

Merk: Barberingslotionknappen fungerer bare når barbermaskinen er slått på.

Merk: Denne barbermaskinen kan brukes på lignende måte som barberblad: Du kan bruke barbermaskinen på våt hud. I motsetning til tradisjonelle elektriske barbermaskiner har ikke dette apparatet et skjeggkammer som samler opp skjegget. For å forhindre at skjegget faller ned på klærne, må du bruke nok barberingslotion når du barberer deg.

- 5** Rengjør barbermaskinen godt etter hver bruk (se avsnittet Rengjøring og vedlikehold).

- 6** Skyv beskyttelseshetten på barbermaskinen for å unngå skade (fig. 20).

Tips for optimalt glatt underlag og et mykt barberingsresultat

- Beveg skjæreenheten forsiktig i sirkler over huden.
- Ikke trykk for hardt. Det kan føre til hudirritasjon.
- Bruk barberingslotion regelmessig for å sikre at maskinen glir lett.
- Du kan også bruke barbermaskinen i badekaret eller i dusjen.

Trimming

Merk: På grunn av den nye åpne utformingen hører du skjæringen fra trimmeren tydeligere enn med andre trimmere. Dette er normalt.

- 1** Trekk skjæreenheten av barbermaskinen (fig. 21).
- 2** Ta trimmeren ut av trimmerholderen på laderen og sett den på barbermaskinen (du vil høre et klikk) (fig. 22).
- 3** Trykk på av/på-knappen for å slå på barbermaskinen.
- 4** Bruk trimmeren til kinnskjegg og/eller barter.
- 5** Rengjør trimmeren godt etter bruk (se avsnittet Rengjøring og vedlikehold).
- 6** Ta av trimmeren og sett den tilbake i trimmerholderen.
- 7** Sett skjæreenheten tilbake på barbermaskinen med et klikk (fig. 23).
- 8** Skyv beskyttelseshetten på barbermaskinen for å unngå skade (fig. 20).

Rengjøring og vedlikehold

Rengjøring

Bruk aldri skurebørster, skuremidler eller væsker som alkohol, bensin eller aceton til å rengjøre apparatet.

Barbermaskin/trimmer

Rengjør barbermaskinen og trimmeren etter hver bruk.

Vær forsiktig med varmt vann. Pass på at vannet ikke er så varmt at du brenner deg på hendene.

Tørk aldri skjæreenheten med et håndkle eller tørkepapir. Det kan skade skjærehodene.

Merk: Barbermaskinen er vanntett og kan rengjøres med vann.

- 1 Trykk på av/på-knappen for å slå på barbermaskinen.

Merk: Rengjør barbermaskinen mens den er slått på.

- 2 Senk skjæreenheten/trimmeren ned i varmt vann i minst 30 sekunder (fig. 24).
- 3 Slå av barbermaskinen og rist av overflødig vann.
- 4 Skyv beskyttelseshetten på barbermaskinen for å unngå skade (fig. 20).

Merk: Hvis barbermaskinen ikke barberer så godt som den gjorde tidligere, og du ikke greier å løse problemet med rengjøringsmetoden som står beskrevet i dette avsnittet, kan du lese om en ekstra grundig rengjøringsmetode i avsnittet Feilsøking.

Vedlikehold

- 1 Smør tennene på trimmeren med en dråpe symaskinolje hver sjette måned.

Oppbevaring

Oppbevaring

- 1 Oppbevar barbermaskinen i påfyllings- og ladestasjonen.
- 2 Hvis du skal reise eller du ikke vil oppbevare barbermaskinen i påfyllings- og ladestasjonen, setter du beskyttelseshetten på barbermaskinen og oppbevarer den i etuiet (fig. 20).

Transport

Hvis du skal oppbevare barbermaskinen i lengre tid eller ta den med på reise, kan du låse barbermaskinen. Transportlåsen hindrer at barbermaskinen blir slått på ved et uhell.

Aktivere transportlåsen

- 1 Kontroller at apparatet er slått av.
 - 2 Trykk på og hold nede barberingslotionknappen (1), og trykk på av/på-knappen med den andre hånden samtidig (2) (fig. 25).
 - 3 Hold begge knappene nede i seks sekunder. Vent til barbermaskinen lager en kort summelyd, og den midterste ladelampen på barbermaskinen blinker noen ganger.
- Transportlåsen er nå aktivert.

Merk: Hvis du ved et uhell trykker på av/på-knappen først, slås barbermaskinen på. Hvis det skjer, trykker du på av/på-knappen igjen for å slå av barbermaskinen.

Merk: Hvis du trykker på av/på-knappen når transportlåsen er aktivert, blinker den midterste ladelampen hvitt for å vise at barbermaskinen er låst.

Tips: Trykk på av/på-knappen for å kontrollere at transportlåsen er aktivert. Hvis transportlåsen er aktivert, slås ikke barbermaskinen på.

Deaktivere transportlåsen

- 1 Trykk på og hold nede barberingslotionknappen (1), og trykk på av/på-knappen med den andre hånden samtidig (2) (fig. 25).
 - 2 Hold begge knappene nede i seks sekunder. Vent til barbermaskinen lager en kort summelyd, og den midterste ladelampen på barbermaskinen blinker noen ganger.
- Transportlåsen er nå deaktivert.

Merk: Du kan også deaktivere transportlåsen ved å sette barbermaskinen tilbake i laderen.

Reise

Hvis du skal reise og ikke vil ta med deg påfyllings- og ladestasjonen, kan du ta med deg laderen for å lade barbermaskinen når det blir nødvendig.

Utskifting**Kassett for barberingslotion**

Av hygieniske årsaker anbefaler vi at du bytter kassett for barberingslotion én gang i året. En ny kassett følger med hver 3-pakning med NIVEA FOR MEN-barberingslotion og med utskiftningssettet (som inneholder en ny HS85-skjæreenhet og en ny kassett).

- 1** Ta kassetten for barberingslotion ut av barbermaskinen (fig. 26).
- 2** Sett inn tappen på toppen av den nye kassetten for barberingslotion i sporet i kanten på barbermaskinen (1). Trykk deretter på bunnen av kassetten med tommelen (2) for å feste kassetten til barbermaskinen med et klikk (fig. 27).
- 3** Fyll kassetten for barberingslotion (se avsnittet Komme i gang).

Skjæreenhet

Bytt skjæreenhet hvert år for å få optimalt barberingsresultat. Erstatt skjæreenheten bare med en HS85 Philips-skjæreenhet.

- 1** Trekk den gamle skjæreenheten av barbermaskinen (fig. 21).
- 2** Sett den nye skjæreenheten på barbermaskinen (du vil høre et klikk) (fig. 23).

NIVEA FOR MEN barberingslotionflaske

Bruk bare NIVEA FOR MEN barberingslotionflasker.

- 1** Ta av fliken på NIVEA FOR MEN barberingslotionflasken (fig. 6).
- 2** Vri hetten på lotionflasken med klokken til du hører et klikk (fig. 7).
 ► Hetten går nedover og åpningen for lotion vises.
- 3** Vri hetten på påfyllings- og ladestasjonen mot klokken for å fjerne den.
- 4** Plasser lotionflasken i dokkinghullet for flasken med åpningen nedover (fig. 8).
- 5** Trykk hetten tilbake på påfyllings- og ladestasjonen (1) og vri den med klokken (2) for å feste den (fig. 9).

Miljø

- Ikke kast apparatet som vanlig husholdningsavfall når det ikke kan brukes lenger. Lever det på en gjenvinningsstasjon. Slik bidrar du til å ta vare på miljøet (fig. 28).
- Det innebygde oppladbare batteriet inneholder stoffer som kan forurense miljøet. Ta alltid ut batteriet før du kaster apparatet eller leverer det på en gjenvinningsstasjon. Lever batteriet på en gjenvinningsstasjon for batterier. Hvis du har problemer med å ta ut batteriet, kan du også ta apparatet med til et Philips-servicesenter. Der vil de ta ut batteriet for deg og behandle det på en miljøvennlig måte.

Fjerne det oppladbare batteriet

Det oppladbare batteriet skal bare tas ut når du avhender barbermaskinen. Kontroller at batteriet er helt utladet når du fjerner det.

Vær forsiktig! Batteristrimlene er skarpe.

- 1 Ta kassetten for barberingslotion ut av barbermaskinen (fig. 26).
- 2 Skru opp de tre skruene bak på barbermaskinen (fig. 29).
- 3 Ta av bakpanelet på kabinettet med en skrutrekker (fig. 30).
- 4 Klipp ledningene, og fjern det oppladbare batteriet.

Garanti og service

Hvis du trenger service eller informasjon, eller hvis du har et problem med produktet, kan du gå til nettstedet til Philips på www.philips.com/support. Du kan også ta kontakt med Philips' forbrukertjeneste der du bor (du finner telefonnummeret i garantiheftet). Hvis det ikke finnes noen forbrukertjeneste i nærheten, kan du kontakte din lokale Philips-forhandler.

Begrensninger i garantien

Skjæreenheten (kniver og lamelltopper) dekkes ikke av vilkårene i den internasjonale garantien fordi de er slitedeler.
Lotionkassetten er et engangsprodukt, og den dekkes ikke av vilkårene i den internasjonale garantien.

Feilsøking

Dette avsnittet oppsummerer de vanligste problemene som kan oppstå med apparatet. Hvis du ikke klarer å løse problemet med informasjonen nedenfor, kan du ta kontakt med Philips' forbrukertjeneste der du bor.

Problem	Mulig årsak	Løsning
Barbermaskinen glir ikke mykt over huden.	Du har ikke brukt nok barberingslotion.	Trykk på barberingslotionknappen til en dekkende mengde NIVEA FOR MEN barberingslotion er fordelt. Dette gjør at skjæreenheten glir mykt over huden igjen.
Barbermaskinen barberer ikke så godt som den gjorde tidligere.	Du har ikke rengjort barbermaskinen ordentlig.	Rengjør barbermaskinen nøye (se avsnittet Rengjøring og vedlikehold).
	Lange hår dekker skjærehodene.	Rengjør skjærehodene ved å følge trinnene i den ekstra grundige rengjøringsmetoden som beskrives nedenfor.
	Skjæreenheten er ødelagt eller slitt.	Bytt skjæreenheten (se avsnittet Utskifting).
Barbermaskinen virker ikke når jeg trykker på av/på-knappen.	Batteriet er utladet.	Lad opp batteriet (se avsnittet Før bruk).
	Transportlåsen er aktivert.	Deaktiver transportlåsen (se avsnittet Oppbevaring).
	Størknet barberingslotion blokkerer skjærehodene i skjæreenheten.	Rengjør maskinen grundig før du fortsetter barberingen (se avsnittet Rengjøring).
	Du har ikke satt sammen skjæreenheten riktig etter den ekstra grundige rengjøringen.	Når du setter sammen skjæreenheten, må du kontrollere at du vrir hver lamelltopp mot klokken til den låses på plass.
Det kommer lite barberingslotion ut av hullene selv om det er nok lotion i kassetten.	Ett av lotionhullene er tette.	Skyll eller legg skjæreenheten i vann. Hvis det ikke hjelper, pumper du barberingslotion inn i kassetten for barberingslotion til det begynner å komme ut lotion av det tilstoppede hullet. Hvis dette heller ikke hjelper, kan du prøve følgende fremgangsmåte: 1) Slå av barbermaskinen. 2) Ta skjæreenheten av barbermaskinen. 3) Plasser fingeren din på det hullet som ikke er tilstoppet. 4) Slå på barbermaskinen. 5) Trykk på knappen for barberingslotion i flere sekunder til det begynner å komme ut lotion av det tilstoppede hullet igjen.

Problem	Mulig årsak	Løsning
	Du har ikke satt skjærehodene tilbake i de opprinnelige holderne. Ett av skjærehodene har ikke noe lotionhull i midten, og det må plasseres i en bestemt holder.	Kontroller at du satte skjærehodet uten lotionhull i riktig holder. Dette er den holderen som er nærmest av/på-knappen når skjæreenheten sitter på barbermaskinen.
Det kommer ikke noe barberingslotion ut av hullene når jeg trykker på knappen for barberingslotion.	Barberingskassetten er nesten tom.	Fyll opp kassetten for barberingslotion (se avsnittet Før bruk).
Trimmeren lager mer støy enn andre trimmere.	Denne trimmeren har en åpen design.	På grunn av den nye åpne utformingen hører du skjæringen fra trimmeren tydeligere enn med andre trimmere. Dette er normalt og betyr ikke at det er noe galt med trimmeren.

Ekstra grundig rengjøringsmetode

Pass på at apparatet er slått av.

1 Trekk skjæreenheten av barbermaskinen (fig. 31).

2 Vri lamelltoppen med klokken og løft den av skjæreenheten (fig. 32).

Merk: Fjerne kun ett skjærehode om gangen. Slik vil du alltid sette skjærehodet tilbake i holderen sin, og dette er viktig siden to av skjærehodene har spesielle hull for barberingslotion. Slik unngår du også å blande kniver og lamelltopper fra ulike skjærehoder, noe som påvirker barberingsresultatet.

3 Fjern om nødvendig kniven fra lamelltoppen.

4 Rengjør knivene og lamelltoppene med børsten som følger med.

5 Etter rengjøring setter du kniven tilbake i skjæreenheten med knivene pekende oppover.

6 Sett lamelltoppen tilbake på barberhodeholderen (over kniven) (fig. 33).

7 Vri lamelltoppen mot klokken til den sitter ordentlig på plass (fig. 34).

8 Sett skjæreenheten tilbake på barbermaskinen med et klikk (fig. 35).

Wprowadzenie

Gratulujemy zakupu i witamy wśród użytkowników produktów Philips! Aby w pełni skorzystać z oferowanej przez firmę Philips pomocy, zarejestruj swój produkt na stronie www.philips.com/welcome.

Prosimy o zapoznanie się z niniejszą instrukcją obsługi, gdyż zawiera ona informacje na temat funkcji golarki oraz wskazówki jak można szybciej i przyjemniej się golić.

Opis ogólny (rys. 1)

- A** Golarka
- 1** Nasadka zabezpieczająca
- 2** Trymer
- 3** Element golący
- 4** Wkład z balsamem do golenia
- 5** Przycisk balsamu do golenia
- 6** Wyłącznik
- 7** Wskaźniki ładowania
- B** Ładowarka
- C** Stacja ładująca
- 1** Nasadka stacji ładującej
- 2** Miejsce na trymer
- 3** Panel tylny
- 4** Gniazdo do podłączenia małej wtyczki
- 5** Wskaźnik napełniania wkładu z balsamem
- 6** Wskaźnik buteleczki z balsamem
- D** Szczoteczka do czyszczenia
- E** Buteleczka z balsamem do golenia NIVEA FOR MEN
- F** Etui
- G** Zasilacz (zasilacz może wyglądać nieco inaczej od pokazanego na rysunku)

Ważne

Przed pierwszym użyciem urządzenia zapoznaj się dokładnie z jego instrukcją obsługi i zachowaj ją na wypadek konieczności użycia w przyszłości.

Niebezpieczeństwo

- Zabezpiecz zasilacz przed możliwością zamknięcia (zasilacz może wyglądać nieco inaczej od pokazanego na rysunku) (rys. 2).

Ostrzeżenie

- Uważaj na gorącą wodę. Zawsze należy sprawdzić jej temperaturę, aby nie poparzyć rąk.
- Zasilacz sieciowy zawiera transformator. Ze względów bezpieczeństwa nie wymieniaj wtyczki zasilacza na inną.
- Urządzenie nie jest przeznaczone do użytku przez osoby (w tym dzieci) o ograniczonych zdolnościach fizycznych, sensorycznych lub umysłowych, a także nieposiadające wiedzy lub doświadczenia w użytkowaniu tego typu urządzeń, chyba że będą one nadzorowane lub zostaną poinstruowane na temat korzystania z tego urządzenia przez opiekuna.
- Nie pozwalaj dzieciom bawić się urządzeniem.

Uwaga

- Nigdy nie zanurzaj ani nie płucz stacji ładującej w wodzie (rys. 3).
- Nigdy nie zanurzaj ładowarki w wodzie ani nie płucz jej pod kranem (rys. 4).
- Korzystaj ze stacji ładującej ustawionej na wodoodpornej powierzchni.
- Używaj, ładuj i przechowuj urządzenia w temperaturze od 5°C do 35°C.
- Na czas podróży zawsze załóż na golarkę nasadkę zabezpieczającą głowice golące.

- Golariki i innych akcesoriów nie można myć w zmywarce.
- Nie splukuj golariki wodą o temperaturze przekraczającej 80°C.
- Korzystaj wyłącznie z dołączonego zasilacza, ładowarki oraz stacji ładującej.
- Nie korzystaj ze stacji ładującej, jeśli uszkodzony jest zasilacz lub sama stacja.
- Nie używaj golariki lub ładowarki w przypadku ich uszkodzenia.
- Ze względów bezpieczeństwa w przypadku uszkodzenia zasilacza wymień go na oryginalny zasilacz tego samego typu.

Zgodność z normami

- Golarika spełnia międzynarodowe normy bezpieczeństwa i może być używana w kąpeli i pod prysznicem oraz może być myta pod bieżącą wodą (rys. 5).
- Niniejsze urządzenie firmy Philips spełnia wszystkie normy dotyczące pól elektromagnetycznych. W przypadku prawidłowej obsługi zgodnie z zaleceniami zawartymi w instrukcji urządzenie jest bezpieczne w użytkowaniu, co potwierdzają badania naukowe dostępne na dzień dzisiejszy.

Opis ogólny

- Zasilacz przekształca napięcie 100–240V na bezpieczne napięcie poniżej 24V.

Przygotowanie do użycia

- 1 Usuń zatyczkę z buteleczki z balsamem do golenia NIVEA FOR MEN (rys. 6).
- 2 Przekręć nasadkę buteleczki z balsamem w prawo (usłyszysz „kliknięcie”) (rys. 7).
▶ Nasadka przesunie się w dół i pojawi się wylot balsamu.
- 3 Przekręć nasadkę stacji napełniająco-ładującej w lewo i zdejmij ją.
- 4 Usuń opakowanie z otworu dokującego na buteleczkę znajdującego się w stacji ładującej.
- 5 Umieść buteleczkę z balsamem w otworze dokującym wylotem skierowanym w dół (rys. 8).
- 6 Załóż nasadkę z powrotem na stację ładującą (1) i przekręć w prawo, aby ją zamocować (2) (rys. 9).
- 7 Włóż małą wtyczkę do gniazda w stacji ładującej i podłącz zasilacz do gniazda elektrycznego (rys. 10).
- 8 Umieść golarikę w stacji ładującej i popchnij ją do tyłu (usłyszysz „kliknięcie”) (rys. 11).

Uwaga: Golarika jest automatycznie ładowana i napełniania balsamem do golenia.

- 9 Ładuj golarikę przez 90 minut. (rys. 12)

Uwaga: Golarikę należy naładować przed pierwszym użyciem oraz wtedy, gdy wskaźnik golariki informuje o rozładowaniu się akumulatora (patrz część „Wskazówki dotyczące ładowania”).

Uwaga: W pełni naładowana golarika może działać do 40 minut.

Ładowanie za pomocą ładowarki

- 1 Włóż małą wtyczkę do gniazda w ładowarce i podłącz zasilacz do gniazda elektrycznego.
- 2 Umieść golarikę w ładowarce (rys. 13).
▶ Trwa ładowanie golariki.
- 3 Ładuj golarikę przez 1,5 godziny.

Uwaga: Golarikę należy naładować przed pierwszym użyciem oraz wtedy, gdy wskaźnik golariki informuje o rozładowaniu się akumulatora (patrz część „Wskazówki dotyczące ładowania”).

Uwaga: W pełni naładowana golarika może działać do 40 minut.

Ręczne napełnianie

Wkład z balsamem można także napełnić bez korzystania ze stacji ładującej:

- 1** Umieść wylot buteleczki z balsamem w otworze wlewowym wkładu.
- 2** Wykonaj buteleczką około 5 ruchów w górę i w dół, aby wpompować balsam do golenia do wkładu, aż do jego napełnienia (rys. 14).

Wskaźniki na golarce

Ładowanie

- Wskaźniki ładowania wskazują stopień naładowania akumulatora. W trakcie ładowania dolny wskaźnik ładowania miga na pomarańczowo, po czym gaśnie. Wtedy górny wskaźnik ładowania zaczyna migać na biało i w końcu świeci na biało w sposób ciągły.

Szybkie ładowanie

- Po ładowaniu golarce przez 9 minut dolny wskaźnik ładowania gaśnie, a górny wskaźnik miga na biało, co oznacza, że golarce jest gotowa na jedno golenie.

Uwaga: Szybkie ładowanie jest dostępne tylko wtedy, jeśli golarce była już raz ładowana przez 1,5 godziny.

Poziom naładowania akumulatora

- Liczba świejących wskaźników wskazuje poziom energii dostępnej w akumulatorze. Poziom naładowania akumulatora jest widoczny tylko przez kilka sekund podczas włączania i wyłączenia golarce (rys. 15).

Niski poziom naładowania akumulatora

- Gdy akumulator jest już niemal całkowicie rozładowany, podczas golenia dolny wskaźnik ładowania świeci na pomarańczowo, a po wyłączeniu golarce miga na pomarańczowo. (rys. 16)

Akumulator naładowany

- Gdy akumulator jest w pełni naładowany, wszystkie wskaźniki poziomu naładowania akumulatora świecą się na biało w sposób ciągły (rys. 15).
- Po ok. 1 godzinie świejące na biało wskaźniki ładowania zgasną w celu oszczędzenia energii.

Wskaźniki na stacji napełniająco-ładującej

Wskaźnik buteleczki z balsamem

- **Miganie tego wskaźnika na pomarańczowo może mieć dwie przyczyny: (rys. 17)**
 - W stacji ładującej nie umieszczono buteleczki z balsamem lub została ona umieszczona nieprawidłowo.
 - Buteleczka z balsamem jest pusta.

Wskaźnik napełniania wkładu z balsamem

- **Wskaźnik napełniania wkładu może wskazywać jedną z trzech sytuacji: (rys. 18)**
 - Gdy wkład z balsamem jest napełniany, wskaźnik miga na biało.
 - Gdy wkład z balsamem jest pełny, wskaźnik świeci na biało w sposób ciągły.
 - Gdy buteleczka z balsamem zostanie opróżniona w trakcie napełniania wkładu, świecący się na biało wskaźnik napełniania wkładu zgaśnie, a zaświeci się na czerwono wskaźnik buteleczki z balsamem.

Zasady używania

Golenie

Uwaga: Skóra twarzy może potrzebować 2–3 tygodni, aby przyzwycząć się do nowego sposobu golenia.

- 1** Upewnij się, że we wkładzie znajduje się wystarczająca ilość balsamu do golenia.

- 2** Naciśnij wyłącznik, aby włączyć golarkę.
- 3** Upewnij się, że golarka jest wystarczająco naładowana (patrz rozdział „Przygotowanie do użycia”, część „Wskazówki dotyczące ładowania”).
- 4** Ostrożnie przesuwaj element gółący po skórze, wykonując ruchy okrężne, oraz naciśnij i przytrzymaj przycisk balsamu do golenia, aby nałożyć na skórę odpowiednią ilość balsamu. (rys. 19)
 - Zwolnij przycisk balsamu do golenia, aby urządzenie przestało go wydzielać.
 - Krótkie naciśnięcie tego przycisku powoduje, że urządzenie automatycznie nakłada określoną ilość balsamu.
 - Ponownie naciśnij przycisk balsamu do golenia, aby nałożyć go więcej i zapewnić łagodne przesuwanie się elementu gółącego po skórze.

Uwaga: Przycisk balsamu do golenia działa tylko wtedy, gdy golarka jest włączona.

Uwaga: Z golarkei tej można korzystać w sposób podobny do maszyny do golenia: można jej używać na mokrej skórze. W odróżnieniu od typowej golarkei elektrycznej, golarke ta nie ma komory na włosy, w której zbierałby się ścięty zarost. Aby zapobiec spadaniu ściętego zarostu na ubranie, należy nałożyć odpowiednią ilość balsamu do golenia.

- 5** Po każdym użyciu dokładnie umyj golarkę (patrz rozdział „Czyszczenie i konserwacja”).
- 6** Wsuń na golarkę nasadkę zabezpieczającą urządzenie przed uszkodzeniem (rys. 20).

Wskazówki zapewniające optymalne golenie i gładką skórę

- Ostrożnie przesuwaj golarkę po skórze, wykonując ruchy okrężne.
- Nie naciskaj zbyt mocno golarkei, gdyż może to spowodować podrażnienie skóry.
- Aby ułatwić przesuwanie się golarkei po skórze, regulamie nakładaj balsam do golenia.
- Golarke można także używać podczas kąpieli lub pod prysznicem.

Przycinanie

Uwaga: Nowa, otwarta konstrukcja sprawia, że odgłosy wydawane przez trymer są głośniejsze niż w innych trymerach. Jest to zjawisko normalne.

- 1** Zdejmij element gółący z golarkei (rys. 21).
- 2** Wymij trymer z uchwytu w ładowarce i załóż go na golarkę (usłyszysz „kliknięcie”) (rys. 22).
- 3** Naciśnij wyłącznik, aby włączyć golarkę.
- 4** Za pomocą trymera można przycinać bokobrody i wąsy.
- 5** Po użyciu dokładnie umyj trymer (patrz rozdział „Czyszczenie i konserwacja”).
- 6** Zdejmij trymer i umieść go z powrotem w uchwycie.
- 7** Załóż element gółący z powrotem na golarkę (usłyszysz „kliknięcie”) (rys. 23).
- 8** Wsuń na golarkę nasadkę zabezpieczającą urządzenie przed uszkodzeniem (rys. 20).

Czyszczenie i konserwacja

Czyszczenie

Do czyszczenia urządzenia nigdy nie używaj czyścików, środków ściernych ani żrących płynów, takich jak alkohol, benzyna lub aceton.

Golarke i trymer

Po każdym użyciu wyczyść golarkę i trymer.

Uważaj na gorącą wodę. Zawsze należy sprawdzić jej temperaturę, aby nie poparzyć rąk.

Nidy nie wycierać elementu golącego ręcznikiem ani chusteczką higieniczną, gdyż może to spowodować uszkodzenie głowic golących.

Uwaga: Golarka jest wodoszczelna i można ją czyścić wodą.

- 1 Naciśnij wyłącznik, aby włączyć golarkę.

Uwaga: Czyść golarkę, gdy jest włączona.

- 2 Zanurz element golący/trymer w gorącej wodzie na przynajmniej 30 sekund (rys. 24).
- 3 Wyłącz golarkę i strząśnij resztki wody.
- 4 Wsuń na golarkę nasadkę zabezpieczającą urządzenie przed uszkodzeniem (rys. 20).

Uwaga: Jeżeli golarka nie goli tak dobrze jak wcześniej i nie można rozwiązać tego problemu za pomocą metody czyszczenia opisanej w tym rozdziale, należy ją bardzo dokładnie wyczyścić zgodnie z opisem w rozdziale „Rozwiązywanie problemów”.

Konserwacja

- 1 Nasmaruj trymer jedną kroplą oleju do konserwacji maszyn do szycia (raz na pół roku).

Przechowywanie

Przechowywanie

- 1 Przechowuj golarkę w stacji ładującej.
- 2 Jeśli wybierasz się w podróż lub jeśli nie chcesz przechowywać golariki w stacji ładującej, przechowuj golarikę w etui, z założoną nasadką zabezpieczającą (rys. 20).

Przenoszenie

Jeśli zamierzasz przechowywać golarikę przez dłuższy czas lub jeśli wybierasz się w podróż, możliwe jest zablokowanie golariki. Blokada golariki zapobiega przypadkowemu włączeniu urządzenia.

Włączanie blokady na czas podróży

- 1 Upewnij się, że golarika jest wyłączona.
 - 2 Naciśnij i przytrzymaj przycisk balsamu do golenia (1) i jednocześnie drugą ręką naciśnij wyłącznik (2) (rys. 25).
 - 3 Przytrzymaj oba przyciski przez 6 sekund. Zaczekaj, aż golarika wyemituje krótki charakterystyczny szum, a środkowy wskaźnik ładowania zamiga kilka razy.
- Blokada podróżna jest teraz włączona.

Uwaga: Przynadkowe naciśnięcie wyłącznika jako pierwszego spowoduje włączenie golariki. W takim przypadku należy ponownie nacisnąć wyłącznik, aby ją wyłączyć.

Uwaga: Naciśnięcie wyłącznika, podczas gdy włączona jest blokada podróżna, spowoduje miganie środkowego wskaźnika ładowania na biało, co sygnalizuje aktywną blokadę.

Wskazówka: Naciśnij wyłącznik, aby sprawdzić czy blokada podróżna jest włączona. Jeśli blokada jest aktywna, golarika się nie włączy.

Wyłączanie blokady na czas podróży

- 1 Naciśnij i przytrzymaj przycisk balsamu do golenia (1) i jednocześnie drugą ręką naciśnij wyłącznik (2) (rys. 25).
 - 2 Przytrzymaj oba przyciski przez 6 sekund. Zaczekaj, aż golarika wyemituje krótki charakterystyczny szum, a środkowy wskaźnik ładowania zamiga kilka razy.
- Blokada podróżna jest teraz wyłączona.

Uwaga: Blokadę podróżną można także wyłączyć poprzez umieszczenie golarki w ładowarce.

Podróże

Jeśli wybierasz się w podróż i nie chcesz zabierać ze sobą stacji ładującej, możesz zabrać ze sobą tylko ładowarkę, aby móc w razie potrzeby doładować golarkę.

Wymiana

Wkład z balsamem do golenia

Ze względów higienicznych zalecamy wymieniać wkład z balsamem raz do roku. Nowe wkłady znaleźć można w kompletach zawierających 3 buteleczki z balsamem NIVEA FOR MEN oraz w zestawach wymiennych (zawierających nowy element golący HS85 oraz nowy wkład).

- 1** Wyjmij wkład z balsamem z golarki (rys. 26).
- 2** Włóż występ na górnej części nowego wkładu z balsamem do szczeliny w krawędzi golarki (1). Następnie dociśnij dolną część wkładu kciukiem (2), aby zamocować wkład w golarce (usłyszysz „kliknięcie”) (rys. 27).
- 3** Napełnij wkład balsamem (patrz rozdział „Czynności wstępne”).

Element golący

Aby uzyskać najlepsze rezultaty golenia, element golący należy wymieniać raz do roku. Element golący należy wymieniać tylko na oryginalny element golący HS85 Philips.

- 1** Zdejmij stary element golący z golarki (rys. 21).
- 2** Załóż nowy element golący na golarkę (usłyszysz „kliknięcie”) (rys. 23).

Buteleczka z balsamem do golenia NIVEA FOR MEN

Korzystaj tylko z buteleczek z balsamem do golenia NIVEA FOR MEN.

- 1** Usuń zatyczkę z buteleczki z balsamem do golenia NIVEA FOR MEN (rys. 6).
- 2** Przekręć nasadkę buteleczki z balsamem w prawo (usłyszysz „kliknięcie”) (rys. 7).
- 1** Nasadka przesunie się w dół i pojawi się wylot balsamu.
- 3** Przekręć nasadkę stacji napełniająco-ładującej w lewo i zdejmij ją.
- 4** Umieść buteleczkę z balsamem w otworze dokującym wylotem skierowanym w dół (rys. 8).
- 5** Załóż nasadkę z powrotem na stację napełniająco-ładującą (1) i przekręć w prawo (2), aby ją zamocować (rys. 9).

Ochrona środowiska

- Zużytego urządzenia nie należy wyrzucać wraz ze zwykłymi odpadami gospodarstwa domowego — należy oddać je do punktu zbiórki surowców wtórnych w celu utylizacji. Stosowanie się do tego zalecenia pomaga w ochronie środowiska (rys. 28).
- Akumulatory i baterie zawierają substancje szkodliwe dla środowiska naturalnego. Przed wyrzuceniem lub oddaniem urządzenia do punktu zbiórki surowców wtórnych należy pamiętać o ich wyjęciu. Akumulatory i baterie należy wyrzucać w wyznaczonych punktach zbiórki surowców wtórnych. W przypadku problemów z wyjęciem akumulatora lub baterii urządzenie można dostarczyć do centrum serwisowego firmy Philips, którego pracownicy wyjmą i usuną akumulator lub baterię w sposób bezpieczny dla środowiska naturalnego.

Wymowanie akumulatora

Akumulator należy wyjąć tylko wtedy, gdy chcesz wyrzucić golarkę. Przed wyjęciem akumulatora należy upewnić się, że jest on całkowicie rozładowany.

Należy zachować ostrożność, gdyż styki akumulatora są ostre.

- 1** Wymij wkład z balsamem z golaraki (rys. 26).
- 2** Odkręć trzy śruby w tylnej części golaraki (rys. 29).
- 3** Zdejmij panel tylny obudowy za pomocą śrubokrętu (rys. 30).
- 4** Przetnij przewody i wymij akumulator.

Gwarancja i serwis

W razie konieczności naprawy, jakichkolwiek pytań lub problemów prosimy odwiedzić naszą stronę internetową www.philips.com/support lub skontaktować się z Centrum Obsługi Klienta firmy Philips (numer telefonu znajduje się w ulotce gwarancyjnej). Jeśli w kraju Państwa zamieszkania nie ma takiego Centrum, o pomoc należy zwrócić się do sprzedawcy produktów firmy Philips.

Ograniczenia gwarancji

Element golący (nożyki i osłonki) nie jest objęty warunkami gwarancji międzynarodowej, ponieważ ulega on zużyciu.

Wkład z balsamem jest jednorazowego użytku i nie jest objęty warunkami gwarancji międzynarodowej.

Rozwiązywanie problemów

W tym rozdziale opisano najczęstsze problemy, z którymi można się zetknąć, korzystając z urządzenia. Jeśli poniższe wskazówki okażą się niewystarczające do rozwiązania problemu, należy skontaktować się z Centrum Obsługi Klienta.

Problem	Prawdopodobna przyczyna	Rozwiązanie
Golarka nie przesuwają się swobodnie po skórze.	Nałożono zbyt mało balsamu do golenia.	Naciskaj przycisk balsamu, aż nałożysz wystarczającą ilość balsamu do golenia NIVEA FOR MEN. Dzięki temu element golący znów będzie swobodnie przesuwał się po skórze.
Golarka goli gorzej niż na początku.	Golarka nie została dokładnie wyczyszczona.	Wyczyść starannie golarkę (patrz rozdział „Czyszczenie i konserwacja”).
	Długie włoski blokują głowicę golącą.	Bardzo dokładnie wyczyść głowicę, postępując zgodnie z poniższym opisem.
Golarka nie działa po naciśnięciu wyłącznika.	Element golący jest uszkodzony lub zużyty.	Wymień element golący (patrz rozdział „Wymiana”).
	Akumulator jest rozładowany.	Naładuj akumulator (patrz rozdział „Przygotowanie do użycia”).
	Blokada podróżna jest włączona.	Wyłącz blokadę podróżną (patrz rozdział „Przechowywanie”).
	Zaschnięty balsam do golenia blokuje głowicę w elemencie golącym.	Wyczyść starannie golarkę, zanim znówu przystąpisz do golenia (patrz rozdział „Czyszczenie”).
	Element golący został nieprawidłowo złożony po bardzo dokładnym czyszczeniu.	Przy składaniu elementu golącego pamiętaj, aby przekreślić każdą osłonkę w lewo, aż zatrzaśnie się w odpowiedniej pozycji.
Z otworów wydostaje się niewielka ilość balsamu, pomimo że we wkładzie jest go odpowiednio dużo.	Jeden z otworów na balsam jest zatkany.	Oplucz lub zamocz element golący. Jeśli to nie zadziała, pompuj balsam do golenia do wkładu, aż zacznie wychodzić przez zatkany otwór. Jeśli to także nie zadziała, wykonaj następujące czynności: 1) Wyłącz golarkę; 2) Wyciągnij element golący z golarki; 3) Połóż palec na otworze, który nie jest zatkany; 4) Włącz golarkę; 5) Naciskaj przycisk balsamu przez kilka sekund, aż balsam znówu zacznie wypływać przez zatkany otwór.

Problem	Prawdopodobna przyczyna	Rozwiązanie
	Głowice golące nie zostały prawidłowo umieszczone w uchwytach. Jedna z głowic nie ma pośrodku otworu na balsam i powinna być umieszczana w konkretnym uchwycie.	Upewnij się, że głowica goląca bez otworu jest umieszczona w prawidłowym uchwycie. Jest to uchwyt, który znajduje się najbliżej wyłącznika, gdy element golący jest założony na golarkę.
Po naciśnięciu przycisku balsamu do golenia z otworów nie wypływa balsam.	Wkład jest prawie pusty.	Napełnij wkład balsamem (patrz rozdział „Przygotowanie do użycia”).
Trymer jest głośniejszy od innych trymerów.	Ten typ trymera ma konstrukcję otwartą.	Nowa, otwarta konstrukcja sprawia, że odgłosy wydawane przez trymer są głośniejsze niż w innych trymerach. Jest to zjawisko normalne i nie oznacza, że trymer działa nieprawidłowo.

Bardzo dokładne czyszczenie

Upewnij się, że urządzenie jest wyłączone.

1 Zdejmij element golący z golarki (rys. 31).

2 Przekręć osłonkę w prawo i zdejmij ją z elementu golącego (rys. 32).

Uwaga: Należy wyjmować tylko jedną głowicę golącą na raz. Dzięki temu każda głowica zawsze zostanie umieszczona w prawidłowym uchwycie, co jest bardzo ważne, gdyż dwie z głowic mają specjalne otwory na balsam. Pozwoli to również zapobiec wymieszaniu nożyków i osłonek różnych głowic, co może mieć wpływ na sprawność działania golarki.

3 W razie potrzeby wyjmij nożyk z osłonki.

4 Za pomocą dołączonej do zestawu szczoteczki wyczyść nożyk i osłonkę.

5 Po zakończeniu czyszczenia włóż nożyk z powrotem do elementu golącego ostrzami zwróconymi w górę.

6 Załóż osłonkę z powrotem na głowicę golącą (nad nożykiem) (rys. 33).

7 Przekręć osłonkę w lewo tak, aby zatrasnęła się w odpowiedniej pozycji (rys. 34).

8 Załóż element golący z powrotem na golarkę (usłyszysz „kliknięcie”) (rys. 35).

Introdução

Parabéns pela sua compra e bem-vindo à Philips! Para tirar todo o partido da assistência fornecida pela Philips, registre o seu produto em www.philips.com/welcome.

Leia este manual do utilizador, pois contém informações sobre as magníficas funções desta máquina de barbear, bem como algumas sugestões para se barbear de forma mais fácil e agradável.

Descrição geral (fig. 1)

- A** Máquina de barbear
- 1** Tampa de protecção
- 2** Aparador
- 3** Unidade de corte
- 4** Cartucho do hidratante para a barba
- 5** Botão do hidratante para a barba
- 6** Botão de ligar/desligar
- 7** Luzes de carga
- B** Carregador
- C** Estação de encher e carregar
- 1** Tampa da estação de encher e carregar
- 2** Reentrância de arrumação do aparador
- 3** Painel traseiro
- 4** Tomada para ficha pequena
- 5** Luz avisadora 'A encher cartucho do hidratante'
- 6** Luz avisadora da embalagem de hidratante
- D** Escova de limpeza
- E** Embalagem de hidratante para a barba NIVEA FOR MEN
- F** Bolsa
- G** Adaptador (o seu adaptador pode ser diferente do indicado na figura)

Importante

Leia cuidadosamente este manual do utilizador antes de utilizar o aparelho e guarde-o para consultas futuras.

Perigo

- Certifique-se de que o adaptador não se molha (o seu adaptador pode ser diferente do indicado na figura) (fig. 2).

Aviso

- Tenha cuidado com a água quente. Verifique sempre se não está demasiado quente para evitar queimar as mãos.
- O adaptador contém um transformador. Não corte o adaptador para o substituir por outro, porque isso poderá dar origem a situações de perigo.
- Este aparelho não se destina a ser utilizado por pessoas (incluindo crianças) com capacidades físicas, sensoriais ou mentais reduzidas, ou com falta de experiência e conhecimentos, salvo se tiverem recebido supervisão ou instruções sobre o uso do aparelho por alguém responsável pela sua segurança.
- As crianças devem ser supervisionadas para garantir que não brincam com o aparelho.

Cuidado

- Nunca mergulhe a estação de encher e carregar em água, nem a enxágue à torneira. (fig. 3)
- Nunca mergulhe o carregador dentro de água nem o enxágue à torneira (fig. 4).
- Coloque e utilize sempre a estação de encher e carregar e o carregador sobre uma superfície que seja resistente a fluidos.
- Utilize, carregue e guarde os aparelhos a uma temperatura entre 5°C e 35°C.

- Coloque sempre a tampa de protecção na máquina de barbear para proteger as cabeças de corte quando viaja.
- A máquina de barbear e restantes acessórios não se podem lavar na máquina.
- Não lave a máquina de barbear em água de temperatura superior a 80 °C.
- Utilize apenas o adaptador, o carregador e a estação de encher e carregar fornecidos.
- Não utilize a estação de encher e carregar se o adaptador ou a própria estação estiverem danificados.
- Não utilize a máquina de barbear ou o carregador se estiverem danificados.
- Se o transformador se danificar, só deverá ser substituído por uma peça de origem para evitar situações de perigo.

Conformidade com as normas

- Esta máquina de barbear está em conformidade com as regulamentações de segurança aprovadas internacionalmente, podendo ser utilizada no banho ou no duche e lavada à torneira com total segurança (fig. 5).
- Este aparelho Philips cumpre com todas as normas correspondentes a campos electromagnéticos (CEM). Se manuseado correctamente e de acordo com as instruções fornecidas neste manual do utilizador, o aparelho pode ser utilizado em segurança com base em provas científicas disponíveis actualmente.

Geral

- O adaptador transforma 100-240 volts numa tensão segura e baixa inferior a 24 volts.

Preparar para a utilização

- 1** Retire a patilha da embalagem de hidratante para a barba NIVEA FOR MEN (fig. 6).
- 2** Rode a tampa da embalagem de hidratante para a direita ('clique') (fig. 7).
 - ▶ A tampa move-se para baixo e aparece o bocal do hidratante.
- 3** Rode a tampa da estação de encher e carregar para a esquerda para a retirar.
- 4** Retire o invólucro do orifício base da embalagem na estação de encher e carregar.
- 5** Coloque a embalagem de hidratante no orifício base com o bocal virado para baixo (fig. 8).
- 6** Coloque a tampa novamente na estação de encher e carregar (1) e rode a tampa para a direita para a fixar (2). (fig. 9)
- 7** Coloque a ficha pequena na entrada da estação de encher e carregar e coloque o adaptador na tomada eléctrica (fig. 10).
- 8** Coloque a máquina de barbear na estação de encher e carregar e empurre-a para trás ('clique') (fig. 11).

Nota: A máquina de barbear é carregada e cheia automaticamente com hidratante para a barba.

- 9** Carregue a máquina durante 90 minutos. (fig. 12)

Nota: Carregue a máquina de barbear antes de a utilizar pela primeira vez ou quando a luz avisadora de carga indicar que a bateria está vazia (consulte a secção 'Indicações de carga').

Nota: Estando com carga total, a máquina de barbear tem até 40 minutos de autonomia.

Carga através do carregador

- 1** Coloque a ficha pequena no carregador e introduza o adaptador numa tomada eléctrica.
- 2** Coloque a máquina de barbear no carregador (fig. 13).
 - ▶ A máquina de barbear está a ser carregada.
- 3** Carregue a máquina durante 1,5 horas.

Nota: Carregue a máquina de barbear antes de a utilizar pela primeira vez ou quando a luz avisadora de carga indicar que a bateria está vazia (consulte a secção 'Indicações de carga').

Nota: Estando com carga total, a máquina de barbear tem até 40 minutos de autonomia.

Encher manualmente

Também pode encher o cartucho do hidratante para a barba sem utilizar a estação de encher e carregar:

- 1** Coloque o bocal da embalagem do hidratante na abertura de enchimento do cartucho do hidratante.
- 2** Mova a embalagem para cima e para baixo cerca de 5 vezes para bombear o hidratante para a barba para o interior do cartucho, até ver que este está cheio (fig. 14).

Indicações relativas à máquina de barbear

Carregar

- As luzes avisadoras de carga indicam a que nível a bateria foi carregada. Durante a carga, a luz de carga inferior fica primeiro intermitente a laranja e depois apaga-se. A luz de carga superior começa então a piscar a branco e, por fim, acende-se a branco continuamente.

Carga rápida

- Depois de a máquina de barbear ter sido carregada durante 9 minutos, a luz de carga inferior apaga-se e a luz de carga superior começa a piscar a branco, para indicar que a máquina contém energia suficiente para fazer a barba uma vez.

Nota: A carga rápida apenas é possível quando já tiver carregado a máquina durante 1,5 horas uma vez.

Capacidade de carga restante

- A quantidade de energia que resta na bateria é indicada pelo número de luzes de carga acesas. A capacidade restante da bateria é visível durante alguns segundos quando liga ou desliga a máquina de barbear (fig. 15).

Bateria fraca

- Quando a bateria estiver fraca, a luz de carga inferior acende-se a laranja durante o barbear e fica intermitente a branco quando desliga a máquina. (fig. 16)

Bateria totalmente carregada

- Quando a bateria está completamente carregada, todas as luzes de carregamento acendem a branco de forma contínua (fig. 15).
- Após aproximadamente 1 hora, a luz de carregamento branca apaga-se para poupar energia.

Indicações relativas à estação de encher e carregar

Luz avisadora da embalagem de hidratante

- Quando a luz do recipiente de hidratante fica intermitente a laranja, existem duas possibilidades: (fig. 17)
 - Não está nenhuma embalagem de hidratante na estação de encher e carregar; ou a embalagem não foi devidamente colocada.
 - A embalagem do hidratante está vazia.

Luz avisadora 'A encher cartucho do hidratante'

- A luz avisadora 'a encher cartucho do hidratante' assinala três hipóteses diferentes: (fig. 18)
 - Quando o cartucho do hidratante está a ser enchido, a luz branca 'a encher cartucho do hidratante' fica intermitente.
 - Quando o cartucho do hidratante para a barba está cheio, a luz branca 'a encher cartucho do hidratante' fica acesa continuamente.

- Se a embalagem do hidratante ficar vazia enquanto o cartucho do hidratante estiver a ser enchido, a luz branca 'a encher cartucho do hidratante' apaga-se e a luz da embalagem do hidratante fica intermitente a vermelho.

Utilizar o aparelho

Corte

Nota: A sua pele poderá precisar de 2 a 3 semanas para se adaptar a um novo sistema de barbear.

- 1** Certifique-se de que existe hidratante para a barba suficiente no cartucho do hidratante.
- 2** Prima o botão ligar/desligar para ligar a máquina de barbear.
- 3** Certifique-se de que a máquina de barbear está suficientemente carregada (consulte o capítulo 'Preparar para a utilização', secção 'Indicações de carga').
- 4** Mova suavemente a unidade de corte em círculos sobre a pele e prima o botão do hidratante para a barba até existir hidratante suficiente na pele para um barbear confortável. (fig. 19)
 - Quando soltar o botão do hidratante para a barba, o aparelho interrompe a aplicação do hidratante.
 - Se premir por breves instantes o botão do hidratante para a barba, o aparelho aplica automaticamente uma determinada quantidade de hidratante.
 - Prima novamente o botão do hidratante para a barba para aplicar mais hidratante enquanto faz a barba, para garantir que a unidade de corte continua a deslizar suavemente pela pele.

Nota: O botão do hidratante para a barba apenas funciona quando a máquina está ligada.

Nota: Esta máquina de barbear pode ser utilizada de forma semelhante a uma lâmina de barbear: pode utilizar a máquina sobre o rosto molhado. Ao contrário de uma máquina de barbear eléctrica convencional, este aparelho não possui câmara de recolha para os pêlos curtos. Para evitar que estes pêlos caiam sobre a roupa, aplique hidratante suficiente enquanto faz a barba.

- 5** Limpe cuidadosamente a máquina de barbear após cada utilização (consulte o capítulo 'Limpeza e manutenção').
- 6** Coloque a tampa de protecção na máquina de barbear para evitar danos (fig. 20).

Sugestões para um deslizar perfeito e um resultado suave

- Mova suavemente a máquina de barbear em círculos sobre a pele.
- Não exerça demasiada pressão sobre a máquina de barbear, pois pode provocar irritações na pele.
- Para garantir um deslizar adequado, aplique regularmente hidratante para a barba.
- Pode também utilizar a máquina de barbear no banho ou no duche.

Aparar

Nota: Graças ao novo design aberto, pode ouvir a acção de corte do aparador com maior nitidez do que noutros aparadores, o que é normal.

- 1** Retire a unidade de corte da máquina de barbear (fig. 21).
- 2** Retire o aparador do respectivo suporte no carregador e coloque-o na máquina de barbear ('clique') (fig. 22).
- 3** Prima o botão ligar/desligar para ligar a máquina de barbear.
- 4** Utilize o aparador para retocar as patilhas e/ou o bigode.
- 5** Limpe cuidadosamente o aparador após cada utilização (consulte o capítulo 'Limpeza e manutenção').

- 6 Retire o aparador e coloque-o novamente no suporte para o aparador.
- 7 Volte a colocar a unidade de corte na máquina de barbear ('clique') (fig. 23).
- 8 Coloque a tampa de protecção na máquina de barbear para evitar danos (fig. 20).

Limpeza e manutenção

Limpeza

Nunca utilize esfregões, agentes de limpeza abrasivos ou líquidos agressivos, tais como álcool, petróleo ou acetona, para limpar o aparelho.

Máquina de barbear/aparador

Limpe a máquina de barbear e o aparador após cada utilização.

Tenha cuidado com a água quente. Verifique sempre se não está demasiado quente para evitar queimar as mãos.

Nunca seque a unidade de corte com uma toalha ou tecido, pois pode danificar as cabeças de corte.

Nota: A máquina de barbear é à prova de água e pode ser lavada com água.

- 1 Prima o botão ligar/desligar para ligar a máquina de barbear.

Nota: Limpe a máquina de barbear com ela ligada.

- 2 Mergulhe a unidade de corte/o aparador em água quente durante, pelo menos, 30 segundos (fig. 24).
- 3 Desligue a máquina de barbear e sacuda o excesso de água.
- 4 Coloque a tampa de protecção na máquina de barbear para evitar danos (fig. 20).

Nota: Se a máquina de barbear não barbeia tão bem como anteriormente e se não conseguir resolver o problema através do método de limpeza descrito neste capítulo, consulte o capítulo 'Resolução de problemas' para obter informações sobre um método de limpeza mais profunda.

Manutenção

- 1 A cada seis meses, lubrifique os dentes do aparador com uma gota de óleo para máquinas de costura.

Arrumação

Arrumação

- 1 Arrume a máquina na estação de encher e carregar.
- 2 Se for viajar ou se não quiser guardar a máquina na estação de encher e carregar, coloque a tampa de protecção na máquina e guarde-a na bolsa (fig. 20).

Transporte

Se pretender guardar a máquina de barbear durante um período prolongado ou se a levar em viagem, é possível bloquear a máquina. O bloqueio de viagem evita que a máquina se ligue acidentalmente.

Activar o bloqueio de viagem

- 1 Certifique-se de que a máquina está desligada.

2 Mantenha o botão do hidratante para a barba (1) sob pressão e prima sem soltar o botão de ligar/desligar com a outra mão (2) (fig. 25).

3 Prima ambos os botões durante 6 segundos. Aguarde até a máquina de barbear emitir um breve zumbido e a luz de carga intermédia da máquina piscar algumas vezes.

► O bloqueio de viagem encontra-se agora activado.

Nota: Se, acidentalmente, premir primeiro o botão ligar/desligar, a máquina de barbear começa a trabalhar. Se isto acontecer, prima novamente o botão ligar/desligar para desligar a máquina.

Nota: Se premir o botão ligar/desligar quando o bloqueio de viagem estiver activado, a luz de carga intermédia pisca a branco para indicar que a máquina de barbear está bloqueada.

Sugestão: Prima o botão ligar/desligar para verificar se o bloqueio de viagem está activado. Se o bloqueio de viagem estiver activado, a máquina de barbear não funciona.

Desactivar o bloqueio de viagem

1 Mantenha o botão do hidratante para a barba (1) sob pressão e prima sem soltar o botão de ligar/desligar com a outra mão (2) (fig. 25).

2 Prima ambos os botões durante 6 segundos. Aguarde até a máquina de barbear emitir um breve zumbido e a luz de carga intermédia da máquina piscar algumas vezes.

► O bloqueio de viagem encontra-se agora desactivado.

Nota: Pode também desactivar o bloqueio de viagem colocando a máquina de barbear novamente no carregador.

Viagem

Se for viajar e não quiser levar consigo a estação de encher e carregar, pode levar o carregador para carregar a máquina de barbear quando necessário.

Substituição

Cartucho do hidratante para a barba

Por razões de higiene, aconselha-se que substitua o cartucho do hidratante para a barba uma vez por ano. É fornecido um novo cartucho do hidratante para a barba com cada pack de 3 embalagens de hidratante para a barba NIVEA FOR MEN, bem como com o kit de substituição (que contém uma nova unidade de barbear HS85 e um novo cartucho).

1 Retire o cartucho do hidratante para a barba da máquina (fig. 26).

2 Introduza a saliência no topo do novo cartucho de hidratante para a barba na ranhura no bordo da máquina de barbear (1). Depois prima a parte inferior do cartucho com o polegar (2) para montar o cartucho na máquina ('clique') (fig. 27).

3 Encha o cartucho do hidratante (consulte o capítulo 'Começar a usar o seu aparelho').

Unidade de corte

A unidade de corte deve ser substituída todos os anos para manter a eficácia da máquina de barbear.

Substitua apenas a unidade de corte por uma Unidade de Corte Philips HS85.

1 Retire a antiga unidade de corte da máquina de barbear (fig. 21).

2 Coloque a nova unidade de corte na máquina de barbear ('clique') (fig. 23).

Embalagem de hidratante para a barba NIVEA FOR MEN

Utilize apenas embalagens de hidratante para a barba NIVEA FOR MEN.

- 1** Retire a patilha da embalagem de hidratante para a barba NIVEA FOR MEN (fig. 6).
- 2** Rode a tampa da embalagem de hidratante para a direita ('clique') (fig. 7).
 A tampa move-se para baixo e aparece o bocal do hidratante.
- 3** Rode a tampa da estação de encher e carregar para a esquerda para a retirar.
- 4** Coloque a embalagem de hidratante no orifício base da embalagem com o bocal virado para baixo (fig. 8).
- 5** Empurre a tampa para trás na estação de encher e carregar (1) e rode-a para a direita (2) para a fixar (fig. 9).

Meio ambiente

- Não deite fora o aparelho juntamente com o lixo doméstico normal no final da sua vida útil e entregue-o num ponto de recolha autorizado para reciclagem. Ao fazê-lo, ajuda a preservar o meio ambiente (fig. 28).
- A bateria recarregável incorporada contém substâncias que podem poluir o ambiente. Retire sempre a bateria antes de se desfazer do aparelho e entregue o aparelho num ponto de recolha oficial. Para eliminar a bateria, coloque-a num ponto de recolha oficial para baterias. Se tiver problemas na remoção da bateria, pode também levar o aparelho a um centro de assistência Philips, que poderá remover a bateria por si e eliminá-la de forma segura para o ambiente.

Retirar a bateria recarregável

Retire apenas a bateria recarregável quando se desfizer da máquina de barbear. Certifique-se de que a bateria está completamente vazia quando a retirar.

Tenha cuidado porque as bandas da pilha são aguçadas.

- 1** Retire o cartucho do hidratante para a barba da máquina (fig. 26).
- 2** Desaparafuse os três parafusos na parte traseira da máquina de barbear (fig. 29).
- 3** Retire o painel traseiro do corpo com uma chave de parafusos (fig. 30).
- 4** Corte os fios e retire a bateria recarregável.

Garantia e assistência

Se precisar de assistência ou informações, ou se tiver algum problema, visite o Web site da Philips em www.philips.com/support ou contacte o Centro de Assistência ao Consumidor da Philips no seu país (poderá encontrar o número de telefone no folheto de garantia mundial). Se não houver um Centro de Assistência ao Consumidor no seu país, dirija-se ao representante local da Philips.

Restrições à garantia

As cabeças de corte (lâminas e guardas) não estão abrangidas pelos termos da garantia internacional, uma vez que estão sujeitas a desgaste.

A embalagem da emulsão é um artigo descartável e não é abrangida pelos termos da garantia internacional.

Resolução de problemas

Este capítulo resume os problemas mais comuns que pode ter com o aparelho. Se não conseguir resolver o problema com as informações fornecidas a seguir, contacte o Centro de Assistência ao Cliente do seu país.

Problema	Causa provável	Solução
A máquina de barbear não desliza suavemente pela minha pele.	Não aplicou hidratante para a barba suficiente.	Prima o botão do hidratante até que uma quantidade suficiente do hidratante NIVEA FOR MEN tenha sido aplicada. Assim, a unidade de corte desliza novamente de forma suave pela sua pele.
O desempenho da máquina de barbear deteriorou-se.	Não limpou a máquina de barbear correctamente.	Limpe a máquina de barbear minuciosamente (consulte o capítulo "Limpeza e manutenção").
	Os pêlos mais longos obstruem as cabeças de corte.	Limpe as cabeças de corte seguindo os passos descritos no método de limpeza mais profunda.
A máquina de barbear não funciona quando primo o botão de ligar/desligar.	A máquina de barbear está danificada ou desgastada.	Substitua a unidade de corte (consulte o capítulo 'Substituição').
	A bateria recarregável está vazia.	Recarregue a bateria (consulte o capítulo 'Preparação para a utilização').
	O bloqueio de viagem encontra-se activado.	Desactive o bloqueio de viagem (consulte o capítulo 'Arrumação').
	As cabeças de corte da unidade de corte estão bloqueadas com hidratante para a barba seco.	Limpe a máquina de barbear minuciosamente antes de continuar a fazer a barba (consulte o capítulo 'Limpeza').
Sai pouco hidratante para a barba dos orifícios mesmo havendo hidratante suficiente no cartucho.	Não montou a unidade de corte correctamente após uma limpeza mais profunda.	Quando montar a unidade de corte, certifique-se de que roda cada guarda para a esquerda até ficar bem encaixada.
	Um dos orifícios de saída do hidratante está obstruído.	Enxagúe ou mergulhe a unidade de corte. Se isto não resultar; introduza hidratante para a barba no cartucho do hidratante para a barba até que comece a sair hidratante pelo orifício bloqueado. Se isto também não resultar; tente o seguinte método: 1) Desligue a máquina de barbear 2) Retire a unidade de corte da máquina de barbear 3) Coloque o dedo no orifício que não está bloqueado 4) Ligue a máquina 5) Prima o botão do hidratante durante vários segundos até que o hidratante comece a sair novamente pelo orifício bloqueado.

Problema	Causa provável	Solução
	Não voltou a colocar as cabeças de corte nos suportes originais. Uma das cabeças de corte não tem um orifício para hidratante para a barba no centro e tem de ser colocada num suporte específico.	Certifique-se de que coloca a cabeça de corte sem o orifício para hidratante para a barba no suporte correcto. O suporte correcto para esta cabeça de corte é o que se encontra mais próximo do botão ligar/desligar quando a unidade de corte está montada na máquina de barbear.
Não sai hidratante para a barba dos orifícios quando primo o botão do hidratante.	O cartucho do hidratante está quase vazio.	Encha o depósito do hidratante para a barba (consulte o capítulo 'Preparar para a utilização').
O aparador faz mais ruído do que outros aparadores.	Este aparador tem um design aberto.	Devido ao novo design aberto, ouve a acção de corte do aparador com maior nitidez do que no caso de outros aparadores. Isto é normal e não significa que se passa algo de errado com o aparador.

Método de limpeza extra-profunda

Certifique-se de que o aparelho está desligado.

- 1** Retire a unidade de corte da máquina de barbear (fig. 31).
- 2** Rode a guarda para a direita e retire-a da unidade de corte (fig. 32).
Nota: Remova uma cabeça de corte de cada vez. Desta forma, garante que coloca sempre a cabeça de corte no suporte original. Este procedimento é necessário, uma vez que duas das cabeças de corte possuem orifícios especiais para o hidratante para a barba. Desta forma, também garante que não altera os conjuntos das lâminas e guardas de diferentes cabeças de corte, o que afecta o desempenho da máquina.
- 3** Se necessário, remova a lâmina da guarda.
- 4** Limpe a lâmina e a guarda com a escova fornecida.
- 5** Depois da limpeza, volte a colocar a lâmina na unidade de corte com os pernos da lâmina voltados para cima.
- 6** Volte a colocar a guarda no suporte da cabeça de corte (sobre a lâmina) (fig. 33).
- 7** Rode a guarda para a esquerda para a fixar correctamente (fig. 34).
- 8** Volte a colocar a unidade de corte na máquina de barbear ('clique') (fig. 35).

Introducere

Felicitări pentru achiziție și bun venit la Philips! Pentru a beneficia pe deplin de asistența oferită de Philips, înregistrați-vă produsul la www.philips.com/welcome.

Citiți acest manual al utilizatorului, deoarece conține informații despre caracteristicile impresionante ale acestui aparat de bărbierit, precum și câteva sfaturi pentru a ușura bărbieritul și a-l face mai confortabil.

Descriere generală (fig. 1)

- A** Aparat de bărbierit
- 1** Capac de protecție
- 2** Dispozitiv de tundere
- 3** Unitate de bărbierire
- 4** Cartușul de gel de bărbierit
- 5** Buton pentru gel de bărbierit
- 6** Buton Pornit/Opri
- 7** Leduri de încărcare
- B** Unitate de încărcare
- C** Stativ de reumplere și încărcare
- 1** Capacul stativului de reumplere și încărcare
- 2** Compartimentul dispozitivului de tundere
- 3** Panou posterior
- 4** Mufă pentru conector mic
- 5** LED-ul 'Umplere cartuș de gel'
- 6** LED-ul flaconului de gel
- D** Perie de curățat
- E** Flacon de gel de bărbierit NIVEA FOR MEN
- F** Husă
- G** Adaptor (adaptorul dvs. poate fi diferit de cel prezentat în figură)

Important

Citiți cu atenție acest manual de utilizare și păstrați-l pentru consultare ulterioară.

Pericol

- Aveți grijă ca adaptorul să nu se ude (adaptorul dvs. poate fi diferit de cel prezentat în figură) (fig. 2).

Avertisment

- Aveți grijă ca apa să nu fie foarte fierbinte, pentru a nu vă frige.
- Adaptorul conține un transformator: Nu încercați să înlocuiți ștecherul adaptorului, întrucât acest lucru duce la situații periculoase.
- Acest aparat nu trebuie utilizat de către persoane (inclusiv copiii) care au capacități fizice, mentale sau senzoriale reduse sau sunt lipsite de experiență și cunoștințe, cu excepția cazului în care sunt supravegheați sau instruiți cu privire la utilizarea aparatului de către o persoană responsabilă pentru siguranța lor.
- Copiii trebuie supravegheați pentru a nu se juca cu aparatul.

Precauție

- Nu scufundați niciodată în apă stativul de reumplere și încărcare și nici nu-l clătiți sub jet de apă (fig. 3).
- Nu introduceți niciodată încărcătorul în apă și nici nu-l clătiți sub jet de apă (fig. 4).
- Așezați și utilizați întotdeauna stativul de reumplere și încărcare, precum și încărcătorul, pe o suprafață rezistentă la umezeală.
- Utilizați, încărcăți și păstrați aparatele la o temperatură cuprinsă între 5°C și 35°C.

- Puneți întotdeauna capacul de protecție pe aparatul de bărbierit, pentru a proteja capetele de bărbierire când călătoriți.
- Aparatul de bărbierit și alte accesorii nu pot fi spălate în mașina de spălat vase.
- Nu utilizați niciodată apă mai fierbinte de 80°C pentru a clăti aparatul de bărbierit.
- Utilizați numai adaptorul, încărcătorul și stativul de reumplere și încărcare livrate.
- Nu folosiți stativul de reumplere și încărcare dacă adaptorul sau stativul sunt deteriorate.
- Nu folosiți aparatul de bărbierit sau încărcătorul dacă sunt deteriorate.
- Dacă adaptorul este deteriorat, înlocuiți-l întotdeauna cu unul original pentru a evita orice accident.

Conformitatea cu standardele

- Acest aparat de bărbierit corespunde normelor de securitate aprobate pe plan internațional și poate fi folosit în siguranță în cadă sau în duș și poate fi curățat sub jet de apă (fig. 5).
- Acest aparat Philips respectă toate standardele referitoare la câmpuri electromagnetice (EMF). Dacă este manevrat corespunzător și în conformitate cu instrucțiunile din acest manual, aparatul este sigur conform dovezilor științifice disponibile în prezent.

Informații generale

- Adaptorul transformă tensiunea de 100-240 volți într-o tensiune sub 24 volți.

Pregătirea pentru utilizare

- 1** Înlăturați sigiliul de pe flaconul cu gel de bărbierit NIVEA FOR MEN (fig. 6).
- 2** Rotiți capacul flaconului de gel în sens orar ("clic") (fig. 7).
 - ▶ Capacul se deplasează în jos și apare duza de aplicare a gelului.
- 3** Rotiți capacul stativului de reumplere și încărcare în sens invers acelor de ceasornic pentru a-l înlătura.
- 4** Înlăturați ambalajul de pe orificiul de fixare a flaconului în stativul de reumplere și încărcare.
- 5** Amplasați flaconul de gel în orificiul de fixare cu duza îndreptată în jos (fig. 8).
- 6** Puneți la loc capacul stativului de reumplere și încărcare (1) și rotiți-l în sens orar pentru a-l fixa (2) (fig. 9).
- 7** Racordați fișa mică la mufa stativului de reumplere și încărcare și conectați adaptorul la priză (fig. 10).
- 8** Așezați aparatul de bărbierit în stativul de reumplere și încărcare și împingeți-l înapoi ("clic") (fig. 11).

Notă: Aparatul de bărbierit este încărcat și umplut cu gel de bărbierit în mod automat.

- 9** Încărcați aparatul de bărbierit timp de 90 de minute. (fig. 12)

Notă: Încărcați aparatul de bărbierit înainte de a-l utiliza pentru prima dată sau atunci când LED-ul de încărcare indică faptul că bateria este descărcată (consultați secțiunea "Indicații de încărcare").

Notă: Un aparat de bărbierit complet încărcat oferă o autonomie de funcționare de până la 40 de minute.

Încărcarea cu ajutorul încărcătorului

- 1** Racordați fișa mică la încărcător și conectați adaptorul la priză.
- 2** Așezați aparatul de bărbierit în încărcător (fig. 13).
 - ▶ Aparatul de bărbierit se va încărca.
- 3** Încărcați aparatul de bărbierit 1,5 ore.

Notă: Încărcați aparatul de bărbierit înainte de a-l utiliza pentru prima dată sau atunci când LED-ul de încărcare indică faptul că bateria este descărcată (consultați secțiunea "Indicații de încărcare").

Notă: Un aparat de bărbierit complet încărcat oferă o autonomie de funcționare de până la 40 de minute.

Reumplerea manuală

Puteți reumple cartușul de gel de bărbierit și fără a utiliza stativul de reumplere și încărcare:

- 1** Așezați duza flaconului de gel în orificiul de umplere al cartușului de gel.
- 2** Deplasați flaconul în sus și în jos de circa 5 ori pentru a pompa gelul de bărbierit în cartuș, până când observați că acesta este plin (fig. 14).

Indicații pe aparatul de bărbierit

Încărcare

- LED-urile de încărcare indică la ce nivel a fost încărcată bateria. În timpul încărcării, LED-ul de încărcare inferior clipește întâi portocaliu și apoi se stinge. LED-ul de încărcare superior începe apoi să clipească alb și în final luminează alb continuu.

Încărcare rapidă

- După încărcarea aparatului de bărbierit timp de 9 minute, LED-ul de încărcare inferior se stinge, iar cel superior începe să clipească alb, pentru a indica faptul că aparatul de bărbierit conține suficientă energie pentru un bărbierit.

Notă: Încărcarea rapidă este posibilă numai dacă ați încărcat deja o dată aparatul de bărbierit timp de 1,5 ore.

Capacitate rămasă

- Cantitatea de energie disponibilă în baterie este indicată de numărul de LED-uri de încărcare aprinse. Capacitatea disponibilă a bateriei este vizibilă timp de câteva secunde atunci când porniți sau opriți aparatul de bărbierit (fig. 15).

Baterie descărcată

- Când capacitatea bateriei este redusă, LED-ul de încărcare inferior se aprinde portocaliu în timpul bărbieritului și clipește portocaliu atunci când opriți aparatul de bărbierit. (fig. 16)

Baterie complet încărcată

- Când bateria este încărcată complet, toate LED-urile de încărcare se aprind alb continuu (fig. 15).
- După aprox. 1 oră, LED-urile de încărcare albe se sting, pentru a economisi energia.

Indicații pe stativul de reumplere și încărcare

LED-ul flaconului de gel

- ▶ **Atunci când LED-ul flaconului de gel clipește portocaliu, există două posibilități: (fig. 17)**
- Nu există flacon de gel în stativul de reumplere și încărcare sau flaconul nu a fost poziționat corect.
- Flaconul de gel este gol.

LED-ul "Umplere cartuș de gel"

- ▶ **LED-ul "Umplere cartuș de gel" semnalează trei situații diferite: (fig. 18)**
- Când se umple cartușul de gel, LED-ul alb "Umplere cartuș de gel" clipește.
- Când cartușul de gel de bărbierit este plin, LED-ul alb "Umplere cartuș de gel" rămâne aprins continuu.
- Dacă flaconul de gel se golește în timpul umplerii cartușului de gel, LED-ul alb "Umplere cartuș de gel" se stinge și LED-urile flaconului de gel clipeșc roșu.

Utilizarea aparatului

Bărbierire

Notă: Pielea dvs. poate avea nevoie de 2 până la 3 săptămâni pentru a se acomoda cu un nou sistem de bărbierit.

- 1** Aveți grijă să existe suficient gel de bărbierit în cartușul de gel de bărbierit.
- 2** Apăsați butonul de pornire/oprire pentru a porni aparatul de bărbierit.
- 3** Asigurați-vă că aparatul de bărbierit este suficient de încărcat (consultați capitolul “Pregătirea pentru utilizare”, secțiunea “Indicații de încărcare”).
- 4** Deplasați lent unitatea de bărbierit pe pielea dvs. prin mișcări circulare și apăsați butonul pentru gel de bărbierit până când există suficient gel de bărbierit pe pielea dvs. pentru un bărbierit confortabil. (fig. 19)
 - Când eliberați butonul pentru gel de bărbierit, aparatul întrerupe aplicarea gelului de bărbierit.
 - Dacă apăsați scurt butonul pentru gel de bărbierit, aparatul va aplica automat o anumită cantitate de gel.
 - Apăsați din nou butonul pentru gel de bărbierit ca să aplicați mai mult gel de bărbierit în timpul bărbieritului, pentru a asigura o glisare ușoară a unității de bărbierit pe pielea dvs.

Notă: Butonul pentru gel de bărbierit funcționează numai atunci când aparatul de bărbierit este pornit.

Notă: Acest aparat de bărbierit poate fi utilizat în mod similar utilizării unei lame de bărbierit: puteți folosi aparatul de bărbierit pe pielea udă. Spre deosebire de un aparat de bărbierit electric obișnuit, acest aparat nu dispune de un compartiment pentru colectarea părului. Pentru a preveni scuturarea părului pe hainele dvs., aplicați o cantitate suficientă de gel de bărbierit în timpul bărbieritului.

- 5** Curățați riguros aparatul de bărbierit după fiecare utilizare (consultați capitolul ‘Curățare și întreținere’).
- 6** Aplicați capacul de protecție pe aparatul de bărbierit pentru a preveni deteriorarea (fig. 20).

Sfaturi pentru o glisare optimă și un bărbierit fin

 - Deplasați lent aparatul de bărbierit pe pielea dvs., prin mișcări circulare.
 - Nu apăsați prea puternic pe aparatul de bărbierit, deoarece acest lucru poate provoca iritarea pielii.
 - Pentru a asigura o glisare adecvată, aplicați în mod regulat gel de bărbierit.
 - Puteți utiliza aparatul de bărbierit chiar și în cadă sau în duș.

Tunderea

Notă: Datorită noului concept deschis, veți auzi acțiunea de tăiere a dispozitivului de tundere mai clar decât în cazul altor dispozitive de tundere. Acest lucru este normal.

- 1** Scoateți unitatea de bărbierit de pe aparat (fig. 21).
- 2** Scoateți dispozitivul de tundere din suportul său de pe încărcător și puneți-l pe aparatul de bărbierit (‘clic’) (fig. 22).
- 3** Apăsați butonul de pornire/oprire pentru a porni aparatul de bărbierit.
- 4** Utilizați dispozitivul de tundere pentru a ajusta perciunii și/sau mustața.
- 5** Curățați riguros dispozitivul de tundere după utilizare (consultați capitolul ‘Curățare și întreținere’).
- 6** Înlăturați dispozitivul de tundere și reintroduceți-l în suportul dispozitivului de tundere.
- 7** Reinstalați unitatea de bărbierit pe aparatul de bărbierit (‘clic’) (fig. 23).

- 8** Aplicați capacul de protecție pe aparatul de bărbierit pentru a preveni deteriorarea (fig. 20).

Curățare și întreținere

Curățarea

Nu folosiți niciodată bureți de sârmă, agenți de curățare abrazivi sau lichide agresive cum ar fi alcoolul, benzina sau acetona pentru a curăța aparatul.

Aparatul de bărbierit/dispozitivul de tundere

Curățați aparatul de bărbierit și dispozitivul de tundere după fiecare utilizare.

Aveți grijă ca apa să nu fie foarte fierbinte, pentru a nu vă frige.

Nu ștergeți niciodată unitatea cu un prosop sau un șervețel, deoarece ați putea deteriora capetele.

Notă: Aparatul de bărbierit este etanș și poate fi curățat cu apă.

- 1** Apăsăți butonul de pornire/oprire pentru a porni aparatul de bărbierit.

Notă: Curățați aparatul de bărbierit în timp ce este pornit.

- 2** Scufundați aparatul de bărbierit/dispozitivul de tundere în apă fierbinte timp de minim 30 de secunde (fig. 24).

- 3** Opriți aparatul de bărbierit și scuturați excesul de apă.

- 4** Aplicați capacul de protecție pe aparatul de bărbierit pentru a preveni deteriorarea (fig. 20).

Notă: Dacă aparatul de bărbierit nu mai bărbierește la fel de bine ca de obicei și nu puteți rezolva această situație prin metoda de curățare descrisă în acest capitol, consultați capitolul 'Depanare' pentru o metodă de curățare minuțioasă.

Întreținere

- 1** Ungeți dinții dispozitivului de tundere cu puțin ulei pentru mașina de cusut o dată la șase luni.

Depozitarea

Depozitarea

- 1** Depozitați aparatul de bărbierit în stativul de reumplere și încărcare.

- 2** Dacă plecați în călătorie sau dacă nu doriți să depozitați aparatul de bărbierit în stativul de reumplere și încărcare, puneți capacul de protecție pe aparatul de bărbierit și depozitați aparatul de bărbierit în husă (fig. 20).

Transportul

Dacă doriți să depozitați aparatul de bărbierit pentru o perioadă mai lungă sau dacă plecați în călătorie, este posibilă blocarea aparatului de bărbierit. Mecanismul de blocare previne pornirea accidentală a aparatului de bărbierit.

Activarea mecanismului de blocare

- 1** Asigurați-vă că aparatul de bărbierit este oprit.

- 2** Apăsăți și mențineți butonul pentru gel de bărbierit (1) și apăsați simultan butonul Pornit/Oprit cu cealaltă mână (2) (fig. 25).

- 3** Mențineți ambele butoane apăseate timp de 6 secunde. Așteptați până când aparatul de bărbierit emite un bâzâit scurt și LED-ul de încărcare superior de pe aparatul de bărbierit clipește de câteva ori.

- Mecanismul de blocare este acum activat.

Notă: Dacă apăsați accidental mai întâi butonul de pornire/oprire, aparatul de bărbierit începe să funcționeze. În acest caz, apăsați din nou butonul de pornire/oprire pentru a opri aparatul de bărbierit.

Notă: Dacă apăsați butonul de pornire/oprire când mecanismul de blocare este activat, LED-ul de încărcare central clipește alb pentru a indica faptul că aparatul de bărbierit este blocat.

Sugestie: Apăsați butonul de pornire/oprire pentru a verifica dacă mecanismul de blocare este activat. Dacă mecanismul de blocare este activat, aparatul de bărbierit nu pornește.

Dezactivarea blocării pentru călătorie

- 1 Apăsați și mențineți butonul pentru gel de bărbierit (1) și apăsați simultan butonul Pornit/Oprit cu cealaltă mână (2) (fig. 25).
 - 2 Mențineți ambele butoane apăsaate timp de 6 secunde. Așteptați până când aparatul de bărbierit emite un bâzâit scurt și LED-ul de încărcare central de pe aparatul de bărbierit clipește de câteva ori.
- Mecanismul de blocare este acum dezactivat.

Notă: De asemenea, puteți dezactiva dispozitivul de blocare pentru transport, așezând aparatul de bărbierit înapoi în încărcător.

Voiaj

Dacă plecați în călătorie și nu doriți să luați cu dvs. stativul de reumplere și încărcare, puteți lua cu dvs. încărcătorul pentru a încărca aparatul de bărbierit în caz de necesitate.

Înlocuirea

Cartușul de gel de bărbierit

Din motive de igienă, vă recomandăm să înlocuiți cartușul de gel de bărbierit o dată pe an. Un cartuș nou este ambalat cu fiecare pachet de 3 sticle de gel de bărbierit NIVEA FOR MEN și cu setul de schimb (care conține o nouă unitate de bărbierit HS85 și un nou cartuș).

- 1 Scoateți cartușul de gel de bărbierit din aparatul de bărbierit (fig. 26).
- 2 Introduceți proeminența din partea superioară a noului cartuș de gel de bărbierit în fanta din carcasa aparatului de bărbierit (1). Apoi apăsați partea inferioară a cartușului cu degetul (2) pentru a atașa cartușul la aparatul de bărbierit ("clic") (fig. 27).
- 3 Umpleți cartușul de gel de bărbierit (consultați capitolul "Primii pași").

Unitate de bărbierire

Înlocuiți unitatea de bărbierit o dată pe an pentru a beneficia de un bărbierit optim. Înlocuiți unitatea de bărbierit numai cu o unitate de bărbierit Philips HS85.

- 1 Scoateți unitatea de bărbierit de pe aparat (fig. 21).
- 2 Instalați noua unitate de bărbierit pe aparatul de bărbierit ("clic") (fig. 23).

Flacon de gel de bărbierit NIVEA FOR MEN

Utilizați numai flacoane de gel de bărbierit NIVEA FOR MEN.

- 1 Înlăturați sigiliul de pe flaconul cu gel de bărbierit NIVEA FOR MEN (fig. 6).
 - 2 Rotiți capacul flaconului de gel în sens orar ("clic") (fig. 7).
- Capacul se deplasează în jos și apare duza de aplicare a gelului.

- 3** Rotiți capacul stativului de reumplere și încărcare în sens invers acelor de ceasornic pentru a-l înlătura.
- 4** Așezați flaconul de gel în orificiul de fixare cu duza îndreptată în jos (fig. 8).
- 5** Împingeți capacul înapoi pe stativul de reumplere și încărcare (1) și rotiți-l în sens orar (2) pentru a-l fixa (fig. 9).

Protecția mediului

- Nu aruncați aparatul împreună cu gunoiul menajer la sfârșitul duratei de funcționare, ci predați-l la un punct de colectare autorizat pentru reciclare. În acest fel, ajutați la protejerea mediului înconjurător (fig. 28).
- Bateria reîncărcabilă integrată conține substanțe care pot polua mediul. Scoateți întotdeauna bateria înainte de a scoate din uz aparatul și de a-l preda la un centru de colectare oficial. Predați bateria la un punct de colectare oficial pentru baterii. Dacă nu reușiți să scoateți bateria, puteți duce aparatul la un centru de service Philips. Personalul de la acest centru va îndepărta bateria și o va recicla în conformitate cu normele de protecție a mediului.

Îndepărtarea bateriei reîncărcabile

Scoateți bateria numai atunci când scoateți aparatul de bărbierit din uz. Asigurați-vă că bateria este descărcată complet atunci când o scoateți.

Atenție: benzile de contact ale bateriei sunt foarte ascuțite.

- 1** Scoateți cartușul de gel de bărbierit din aparatul de bărbierit (fig. 26).
- 2** Deșurubați cele două șuruburi din partea posterioară a aparatului de bărbierit (fig. 29).
- 3** Înlăturați panoul posterior al carcasei cu o șurubelniță (fig. 30).
- 4** Tăiați firele și îndepărtați bateria reîncărcabilă.

Garanție și service

Dacă aveți nevoie de informații sau întâmpinați probleme, vizitați site-ul Web Philips la adresa www.philips.com/support sau contactați centrul Philips de asistență pentru clienți din țara dvs. (găsiți numărul de telefon în garanția internațională). Dacă în țara dvs. nu există un astfel de centru, deplasați-vă la furnizorul dvs. Philips local.

Restricții de garanție

Unitatea de bărbierire (cuțitele și sitele) nu este acoperită de garanția internațională, deoarece este considerată consumabil.

Cartușul de balsam este un articol de unică folosință și nu este acoperit de termenii garanției internaționale.

Depanare

Acest capitol descrie cele mai frecvente problemele care pot apărea în utilizarea aparatului. Dacă nu reușiți să rezolvați problema folosind informațiile de mai jos, contactați centrul de asistență pentru clienți din țara dvs.

Problemă	Cauză posibilă	Soluție
Aparatul de bărbierit nu glisează lin pe piele.	Nu ați aplicat suficient gel de bărbierit.	Apăsăți butonul pentru gel de bărbierit până când se eliberează o cantitate suficientă de gel de bărbierit NIVEA FOR MEN. Acesta va permite din nou glisarea lină a unității de bărbierit pe pielea dvs.
Aparatul de bărbierit nu mai bărbierește la fel de bine.	Nu ați curățat corect aparatul de bărbierit.	Curățați riguros aparatul de bărbierit (consultați capitolul 'Curățare și întreținere').
	Firele lungi de păr blochează capetele de bărbierire.	Curățați capetele de bărbierire urmând pașii metodei de curățare foarte riguroasă descrise mai jos.
	Unitatea de bărbierire este deteriorată sau uzată.	Înlocuiți unitatea de bărbierire (consultați capitolul 'Înlocuire').
Aparatul de bărbierit nu pornește când apăsați pe butonul Pornit/Oprit.	Bateria reîncărcabilă este goală.	Reîncărcați bateria (consultați capitolul 'Pregătirea pentru utilizare').
	Mecanismul de blocare este activat.	Dezactivați mecanismul de blocare (consultați capitolul 'Depozitare').
	Gelul de bărbierit uscat blochează capetele de bărbierire în unitatea de bărbierire.	Curățați riguros aparatul înainte de a continua bărbierirea (consultați capitolul 'Curățare').
	Nu ați reasamblat corect unitatea de bărbierire după curățarea foarte riguroasă.	Când reasamblați unitatea de bărbierire, asigurați-vă că roțiți fiecare protecție în sens antiorar până se fixează.
lese doar o cantitate mică de gel de bărbierit prin orificii, cu toate că există suficient gel de bărbierit în cartuș.	Unul dintre orificiile de aplicare a gelului de bărbierit este blocat.	Clătiți sau înmuiați unitatea de bărbierit. Dacă problema persistă, pompați gel de bărbierit în cartușul de gel de bărbierit până când gelul de bărbierit începe să iasă prin orificiul blocat. Dacă problema persistă în continuare, încercați următoarea metodă: 1) Opriți aparatul de bărbierit 2) Extrageți unitatea de bărbierit de pe aparatul de bărbierit 3) Aplicați un deget pe orificiul care nu este blocat 4) Porniți aparatul de bărbierit 5) Apăsăți butonul pentru gel de bărbierit timp de mai multe secunde până când gelul de bărbierit începe să iasă din nou prin orificiul blocat.

Problemă	Cauză posibilă	Soluție
	Nu ați pus capetele de bărbierire înapoi în suporturile originale. Unul dintre capetele de bărbierire nu are un orificiu de aplicare a gelului în centru și trebuie așezat într-un anumit suport.	Asigurați-vă că așezați capul de bărbierire fără orificiu pentru gel în suportul corect. Acesta este cel mai apropiat suport de butonul Pornit/Oprit când unitatea de bărbierire este asamblată pe aparat.
Nu iese gel de bărbierit din orificii când apăși butonul pentru gel de bărbierit.	Cartușul de bărbierit este aproape gol.	Reumpleți cartușul de gel de bărbierit (consultați capitolul 'Pregătirea pentru utilizare').
Dispozitivul de tundere emite mai mult zgomot decât alte dispozitive de tundere.	Acest dispozitiv de tundere are un design deschis.	Datorită noului concept deschis, veți auzi acțiunea de tăiere a dispozitivului de tundere mai clar decât în cazul altor dispozitive de tundere. Acest lucru este normal și nu înseamnă că există o problemă la dispozitivul de tundere.

Metoda de curățare minuțioasă

Aparatul trebuie să fie oprit.

1 Scoateți unitatea de bărbierit de pe aparat (fig. 31).

2 Rotiți sita de protecție în sens orar și ridicați-o de pe unitatea de bărbierit (fig. 32).

Notă: Scoateți numai un singur cap de bărbierit odată. Acest lucru vă permite să așezați întotdeauna capul de bărbierit înapoi în suportul original, lucru necesar deoarece două dintre capetele de bărbierit dispun de orificii speciale pentru aplicarea gelului de bărbierit. De asemenea, acest lucru vă împiedică să inversați cuțitele și sitele diferitelor capete de bărbierit, ceea ce ar afecta performanțele bărbieritului.

3 Dacă este necesar, înlăturați cuțitul de pe sita de protecție.

4 Curățați cuțitul și sita de protecție cu periuța livrată.

5 După curățare, așezați cuțitul înapoi în unitatea de bărbierit cu piciorușele cuțitului îndreptate în sus.

6 Așezați sita de protecție înapoi pe suportul capului de bărbierit (deasupra cuțitului) (fig. 33).

7 Rotiți sita de protecție în sens anti-orar până când se blochează în poziție (fig. 34).

8 Reinstalați unitatea de bărbierit pe aparatul de bărbierit ("clic") (fig. 35).

Введение

Поздравляем с покупкой продукции Philips! Для получения полной поддержки, оказываемой компанией Philips, зарегистрируйте прибор на веб-сайте www.philips.com/welcome. Прочтите данное руководство, содержащее сведения об удивительных возможностях бритвы, а также некоторые советы, которые сделают использование бритвы более приятным.

Общее описание (Рис. 1)

- A** Бритва
- 1** Защитный колпачок
- 2** Триммер
- 3** Бритвенный блок
- 4** Картридж с кондиционером для бритья
- 5** Кнопка включения подачи кондиционера для бритья
- 6** Кнопка питания
- 7** Индикаторы зарядки
- B** Зарядное устройство
- C** Станция для заполнения и зарядки
 - 1** Крышка станции для заполнения и зарядки
 - 2** Отсек для хранения триммера
 - 3** Задняя панель
 - 4** Гнездо для маленького штекера
 - 5** Индикатор заполнения картриджа для кондиционера
 - 6** Индикатор флакона для кондиционера
- D** Щеточка для очистки
- E** Флакон с кондиционером для бритья NIVEA FOR MEN
- F** Чехол
- G** Адаптер (ваш адаптер может отличаться от изображенного на рисунке)

Важно!

Перед началом эксплуатации прибора внимательно ознакомьтесь с настоящим руководством и сохраните его для дальнейшего использования в качестве справочного материала.

Опасно!

- Убедитесь, что в адаптер не попала вода (ваш адаптер может отличаться от изображенного на рисунке) (Рис. 2).

Предупреждение.

- Соблюдайте осторожность при обращении с горячей водой. Проверяйте температуру воды, чтобы избежать ожогов.
- В конструкцию адаптера входит трансформатор. Запрещается заменять адаптер или присоединять к нему другие штекеры: это опасно.
- Данный прибор не предназначен для использования лицами (включая детей) с ограниченными возможностями сенсорной системы или ограниченными умственными или физическими способностями, а также лицами с недостаточным опытом и знаниями, кроме как под контролем и руководством лиц, ответственных за их безопасность.
- Не позволяйте детям играть с прибором.

Внимание!

- Запрещается погружать станцию для заполнения и зарядки в воду или промывать ее под струей водопроводной воды (Рис. 3).
- Запрещается погружать зарядное устройство в воду или мыть его под струей воды (Рис. 4).

- Станцию для заполнения и зарядки следует обязательно устанавливать на водостойчивую поверхность.
- Использование приборов, их зарядка и хранение должны производиться при температуре от 5°C до 35°C.
- Для предотвращения повреждений во время поездок надевайте на бритву защитный колпачок.
- Бритву и другие аксессуары нельзя мыть в посудомоечной машине.
- Запрещается промывать бритву водой с температурой выше 80°C.
- Пользуйтесь только адаптером, зарядным устройством и станцией для заполнения и зарядки, входящими в комплект поставки.
- Запрещается пользоваться станцией для заполнения и зарядки, если поврежден адаптер станции или сама станция.
- Не используйте бритву или зарядное устройство, если они повреждены.
- Если адаптер поврежден, заменяйте его только таким же адаптером, чтобы обеспечить безопасную эксплуатацию прибора.

Соответствие стандартам

- Бритва соответствует принятому международному стандарту по технике безопасности, и ей можно пользоваться в ванной или под душем и чистить ее под струей воды (Рис. 5).
- Данный прибор Philips соответствует всем стандартам в отношении электромагнитных полей (ЭМП). В соответствии с современными научными данными при правильном обращении согласно инструкциям, приведенным в руководстве пользователя, применение прибора безопасно.

Общее описание

- Адаптер преобразует напряжение 100-240 вольт до безопасного напряжения ниже 24 вольт.

Подготовка прибора к работе

- 1** Снимите крышку с флакона с кондиционером для бритья NIVEA FOR MEN (Рис. 6).
- 2** Поверните колпачок флакона с кондиционером для бритья по часовой стрелке (должен прозвучать щелчок) (Рис. 7).
 ► Крышка опустится вниз и появится насадка флакона.
- 3** Чтобы снять крышку станции для заполнения и зарядки, поверните ее против часовой стрелки.
- 4** Снимите упаковочный материал с отверстия для фиксации флакона на станции для заполнения и зарядки.
- 5** Поместите флакон для кондиционера в отверстие для фиксации так, чтобы насадка была направлена вниз (Рис. 8).
- 6** Снова поместите крышку на станцию для заполнения и зарядки (1) и поверните крышку по часовой стрелке, чтобы зафиксировать (2) (Рис. 9).
- 7** Вставьте маленький штекер в гнездо станции для заполнения и зарядки и подключите адаптер к розетке электросети (Рис. 10).
- 8** Поместите бритву в станцию для заполнения и зарядки и нажмите на нее от себя (должен прозвучать щелчок) (Рис. 11).

Примечание. Бритва автоматически заряжается и заполняется кондиционером для бритья.

- 9** Заряжайте бритву в течение 90 минут. (Рис. 12)

Примечание. Заряжайте бритву перед использованием в первый раз или когда индикатор зарядки сигнализирует о том, что аккумулятор разряжен (см. раздел “Индикаторы зарядки”).

Примечание. Полностью заряженная бритва может работать до 40мин.

Зарядка с помощью зарядного устройства

- 1** Вставьте маленький штекер в зарядное устройство и подключите адаптер к розетке электросети.
- 2** Поместите бритву в зарядное устройство (Рис. 13).
 ▶ Бритва заряжается.
- 3** Заряжайте бритву 1,5 часа.

Примечание. Заряжайте бритву перед использованием в первый раз или когда индикатор зарядки сигнализирует о том, что аккумулятор разряжен (см. раздел “Индикаторы зарядки”).

Примечание. Полностью заряженная бритва может работать до 40мин.

Заполнение бритвы вручную

Также можно заполнять картридж для кондиционера без помощи станции для заполнения и зарядки:

- 1** Поместите насадку флакона для кондиционера в наливное отверстие картриджа для кондиционера.
- 2** Поднимайте и опускайте флакон (примерно 5 раз), чтобы перелить кондиционер для бритья в картридж, пока вы не увидите, что картридж полон (Рис. 14).

Индикаторы на бритве

Зарядка

- Индикаторы зарядки показывают уровень зарядки аккумулятора. В время зарядки нижний индикатор зарядки сначала мигает оранжевым светом, затем гаснет. Верхний индикатор зарядки начнет мигать белым светом а затем горит постоянно.

Быстрая зарядка

- После зарядки бритвы в течение 9 минут нижний индикатор зарядки гаснет, а верхний индикатор зарядки начинает мигать белым, чтобы показать, что энергии достаточно для одного бритья.

Примечание. Быстрая зарядка возможна только в том случае, если бритва уже однажды заряжалась в течение 90 минут.

Текущее состояние зарядки аккумулятора

- Уровень зарядки аккумулятора отображается с помощью количества горящих индикаторов зарядки. Оставшийся заряд аккумулятора отображается в течение нескольких секунд при включении или выключении бритвы (Рис. 15).

Низкая степень зарядки аккумулятора

- При разрядке аккумулятора нижний индикатор зарядки горит оранжевым во время бритья и мигает оранжевым при выключении бритвы. (Рис. 16)

Аккумулятор полностью заряжен

- Когда аккумулятор полностью заряжен, все индикаторы заряда аккумулятора горят белым светом непрерывно (Рис. 15).
- После прибл. 1 часа индикаторы гаснут для экономии энергии.

Индикаторы на станции для заполнения и зарядки

Индикатор флакона для кондиционера

- ▶ **Индикатор флакона для кондиционера загорается оранжевым в двух случаях: (Рис. 17)**
- В станции для заполнения и зарядки нет флакона для кондиционера или флакон установлен неправильно.
- Флакон для кондиционера пуст.

Индикатор заполнения картриджа для кондиционера

- ▶ **Индикатор заполнения картриджа для кондиционера может отображать три состояния: (Рис. 18)**
- В процессе заполнения картриджа для кондиционера индикатор заполнения картриджа мигает белым.
- После заполнения картриджа для кондиционера индикатор заполнения картриджа светится белым светом.
- Если в процессе заполнения картриджа для кондиционера во флаконе заканчивается кондиционер, зеленый индикатор заполнения картриджа гаснет, а индикаторы флакона для кондиционера начинают мигать красным.

Эксплуатация прибора

Бритве

Примечание. Для привыкания к этой бритвенной системе коже может потребоваться 2-3 недели.

- 1** Убедитесь, что в картридже для кондиционера достаточное количество кондиционера для бритья.
- 2** Нажмите кнопку включения/выключения для включения бритвы.
- 3** Убедитесь, что зарядки аккумулятора бритвы достаточно (см. главу “Начало работы”, раздел “Индикация зарядки”).
- 4** Мягко перемещайте бритвенный блок круговыми движениями по поверхности кожи и нажимайте кнопку подачи кондиционера, пока на вашей коже не станет достаточно кондиционера для комфортного бритья. (Рис. 19)
 - Когда вы отпустите кнопку подачи кондиционера для бритья, прибор прекратит подачу кондиционера.
 - При кратком нажатии кнопки подачи кондиционера для бритья автоматически будет подано определенное количество кондиционера.
 - Нажмите кнопку подачи кондиционера для бритья еще раз для нанесения дополнительного количества кондиционера для бритья во время бритья, чтобы бритвенный блок продолжал легко скользить по поверхности кожи.

Примечание. Кнопка подачи кондиционера для бритья работает только, когда бритва включена.

Примечание. Эту бритву можно использовать как бритвенный станок: ее можно использовать на смоченной коже. В отличие от обычной электробритвы, у этого прибора нет отсека для волос, в который собирается щетина. Для предотвращения попадания щетины на одежду, пользуйтесь достаточным количеством кондиционера для бритья.

- 5** Тщательно очищайте бритву после каждого использования (см. главу “Чистка и уход”).
- 6** Для предотвращения повреждений надевайте на электробритву защитный колпачок (Рис. 20).

Советы для оптимального скольжения и мягкого результата бритья

- Мягко перемещайте бритву круговыми движениями по поверхности кожи.
- Не нажимайте на бритву слишком сильно, поскольку это может привести к раздражению на коже.
- Для безупречного скольжения регулярно применяйте кондиционер для бритья.
- Бритву можно также использовать в ванне или душе.

Подравнивание

Примечание. Благодаря новому открытому дизайну звук триммера слышен более отчетливо, чем звуки других триммеров. Это нормально.

- 1** Снимите бритвенный блок с бритвы (Рис. 21).
- 2** Снимите триммер с держателя для триммера на зарядном устройстве и наденьте его на бритву (должен прозвучать щелчок) (Рис. 22).
- 3** Нажмите кнопку включения/выключения для включения бритвы.
- 4** Триммер можно использовать для подравнивания усов и/или висков.
- 5** Тщательно очищайте триммер после каждого использования (см. главу ‘Чистка и уход’).
- 6** Снимите триммер и поместите его обратно в держатель для триммера.
- 7** Вставьте бритвенный блок обратно в бритву (должен прозвучать щелчок) (Рис. 23).
- 8** Для предотвращения повреждений надевайте на электробритву защитный колпачок (Рис. 20).

Очистка и уход

Очистка

Запрещается использовать для чистки прибора губки с абразивным покрытием, абразивные чистящие средства или растворители типа бензина или ацетона.

Бритва/триммер

Очищайте бритву и триммер после каждого использования.

Соблюдайте осторожность при обращении с горячей водой. Проверяйте температуру воды, чтобы избежать ожогов.

Запрещается вытирать бритвенный блок полотенцем или салфеткой. Это может повредить бритвенные головки.

Примечание. Бритва водонепроницаемая, ее можно очищать водой.

- 1** Нажмите кнопку включения/выключения для включения бритвы.
- Примечание. Очищайте бритву в включенном состоянии.*
- 2** Поместите бритвенный блок/триммер в горячую воду по крайней мере на 30 секунд (Рис. 24).
 - 3** Выключите бритву и вытряхните оставшуюся воду.
 - 4** Для предотвращения повреждений надевайте на электробритву защитный колпачок (Рис. 20).

Примечание. Если бритва бреет не так хорошо, как раньше, и вы не можете с этим справиться при помощи методов очистки, описанных в этой главе, см. главу ‘Устранение неполадок’, чтобы узнать дополнительный метод тщательной очистки.

Уход за прибором

- 1 Смазывают зубцы триммера каплей швейного масла каждые шесть месяцев.

Хранение

Хранение

- 1 Храните бритву в станции для заполнения и зарядки.
- 2 Если вы собираетесь в поездку или не хотите хранить бритву в станции для заполнения и зарядки, установите на бритву защитный колпачок и поместите бритву в футляр (Рис. 20).

Транспортировка

Если вы не намереваетесь пользоваться бритвой в течение длительного времени или собираетесь в поездку, можно запереть бритву. Замок для поездок предохраняет бритву от случайного включения.

Установка блокировки

- 1 Убедитесь, что бритва выключена.
 - 2 Нажмите и удерживайте кнопку кондиционера (1) и одновременно нажмите кнопку вкл./выкл. другой рукой (2) (Рис. 25).
 - 3 Удерживайте обе кнопки в течение 6 секунд. Подождите пока бритва не издаст короткий гудок и верхний индикатор зарядки аккумулятора на бритве не мигнет несколько раз.
- Теперь дорожная блокировка включена.

Примечание. Если вы сначала случайно нажали кнопку включения/выключения, бритва начинает работать. В этом случае, нажмите кнопку включения/выключения еще раз для выключения бритвы.

Примечание. Если вы нажали кнопку вкл./выкл. при включенной дорожной блокировке, средний индикатор зарядки аккумулятора мигнет белым, чтобы показать, что блокировка включена.

Совет. Нажмите кнопку включения/выключения, чтобы убедиться, что дорожная блокировка включена. Если дорожная блокировка включена, бритва не продолжит работу.

Выключение блокировки

- 1 Нажмите и удерживайте кнопку кондиционера (1) и одновременно нажмите кнопку вкл./выкл. другой рукой (2) (Рис. 25).
 - 2 Удерживайте обе кнопки в течение 6 секунд. Подождите пока бритва не издаст короткий гудок и верхний индикатор зарядки аккумулятора на бритве не мигнет несколько раз.
- Теперь дорожная блокировка выключена.

Примечание. Вы можете также выключить дорожную блокировку, поместив бритву в зарядное устройство.

Путешествие

Если вы собираетесь в поездку и не хотите брать с собой станцию для заполнения и зарядки, вы можете взять с собой зарядное устройство, чтобы при необходимости зарядить бритву.

Запчасти

Картридж с кондиционером для бритья

По гигиеническим соображениям мы рекомендуем заменять картридж кондиционера раз в год. Новый картридж включен в каждый набор из 3 флаконов кондиционера NIVEA FOR MEN и в сменный набор (в него входят новые бритвенный блок HS85 и картридж).

- 1** Выньте картридж для кондиционера для бритья из бритвы (Рис. 26).
- 2** Вставьте выступ в верхней части нового картриджа для кондиционера для бритья в паз на краю бритвы (1). Затем нажмите пальцем на верхнюю часть картриджа (2) для фиксации картриджа в бритве (должен прозвучать щелчок) (Рис. 27).
- 3** Наполните картридж для кондиционера для бритья (см. главу “Начало работы”).

Бритвенный блок

Заменяйте бритвенный блок каждый год для оптимальных результатов бритья. Заменяйте бритвенный блок на бритвенный блок HS85 от Philips.

- 1** Снимите старый бритвенный блок с бритвы (Рис. 21).
- 2** Вставьте новый бреющий блок в бритву (должен прозвучать щелчок) (Рис. 23).

Флакон с кондиционером для бритья NIVEA FOR MEN

Используйте только кондиционеры для бритья NIVEA FOR MEN.

- 1** Снимите крышку с флакона с кондиционером для бритья NIVEA FOR MEN (Рис. 6).
- 2** Поверните колпачок флакона с кондиционером для бритья по часовой стрелке (должен прозвучать щелчок) (Рис. 7).
 - ▶ Крышка опустится вниз и появится насадка флакона.
- 3** Чтобы снять крышку станции для заполнения и зарядки, поверните ее против часовой стрелки.
- 4** Поместите флакон для кондиционера в отверстие для фиксации так, чтобы насадка была направлена вниз (Рис. 8).
- 5** Поместите крышку на станцию для заполнения и зарядки, сдвинув ее назад, (1) и поверните крышку по часовой стрелке, (2) чтобы зафиксировать (Рис. 9).

Защита окружающей среды

- После окончания срока службы не выбрасывайте прибор вместе с бытовыми отходами. Передайте его в специализированный пункт для дальнейшей утилизации. Этим вы поможете защитить окружающую среду (Рис. 28).
- Аккумулятор содержит вещества, загрязняющие окружающую среду. После окончания срока службы прибора и передачи его для утилизации аккумулятор необходимо извлечь. Аккумулятор следует утилизировать в специализированных пунктах. Если при извлечении аккумулятора возникли затруднения, можно передать прибор в сервисный центр Philips, где аккумулятор извлекут и утилизируют безопасным для окружающей среды способом.

Извлечение аккумулятора

Перед утилизацией бритвы извлеките из нее аккумулятор. Убедитесь в полной разрядке аккумуляторов перед извлечением.

Будьте осторожны - контактные полосы аккумулятора острые.

- 1** Выньте картридж для кондиционера для бритвы из бритвы (Рис. 26).
- 2** Отвинтите 3 винта на задней панели бритвы (Рис. 29).
- 3** Снимите заднюю панель корпуса с помощью отвертки (Рис. 30).
- 4** Перережьте провода и вытащите аккумулятор.

Гарантия и обслуживание

Для получения дополнительной информации или обслуживания или в случае возникновения проблем посетите веб-сайт Philips www.philips.com/support или обратитесь в Центр поддержки потребителей Philips в вашей стране (номер телефона центра указан на гарантийном талоне). Если в Вашей стране подобный центр отсутствует, обратитесь в местную торговую организацию Philips.

Ограничение действия гарантии

Действие международной гарантии не распространяется на бритвенные головки (вращающиеся и неподвижные ножи), так как они подвержены износу.

Условия международной гарантии не распространяются на сменный картридж для кондиционера.

Поиск и устранение неисправностей

Данная глава посвящена наиболее общим вопросам по использованию прибора. Если самостоятельно справиться с возникшими проблемами не удастся, обратитесь в центр поддержки потребителей в вашей стране.

Проблема	Возможная причина	Способы решения
Бритва не прилегает вплотную к коже.	Вы нанесли недостаточно кондиционера для бритвы	Нажимайте кнопку подачи кондиционера для бритвы пока не увлажните кожу достаточным количеством кондиционера NIVEA FOR MEN. Это поможет бритвенному блоку легко скользить по коже.
Бритва стала работать хуже, чем раньше.	Вы не очистили бритву как следует	Очистите бритву (см. "Очистка и уход").
	Бритвенные головки забиты длинными волосами.	Очистите головки, следуя инструкциям по улучшенному методу очистки.
При нажатии кнопки вкл./выкл. бритва не включается.	Бритвенный блок поврежден или изношен.	Замените блок (см. "Замена").
	Аккумулятор разряжен.	Зарядите аккумулятор (см. "Подготовка к использованию").
	Дорожная блокировка включена.	Отключите блокировку (см. "Хранение").

Проблема	Возможная причина	Способы решения
	Засохший кондиционер блокирует работу бритвенных головок.	Тщательно очистите электробритву, прежде чем продолжать бритье (см. раздел «Очистка»).
	Вы неправильно собрали бритву после улучшенной очистки.	При сборе бритвы убедитесь, что все насадки повернуты против часовой стрелки до упора.
Из отверстий выливается маленькое количество кондиционера, хотя в картридже его достаточно.	Одно из отверстий носика засорилось.	Одно из отверстий для кондиционера может быть засорено. Промойте или замочите бритвенный блок. Если это не поможет, закачивайте кондиционер для бритья в картридж до тех пор, пока кондиционер не начнет выходить из засоренного отверстия. Если и это не поможет, попробуйте следующее: 1) Выключите бритву 2) Снимите бритвенный блок с бритвы 3) Закройте пальцем незасоренное отверстие 4) Включите бритву 5) Нажмите и удерживайте кнопку подачи кондиционера для бритья в течение нескольких секунд, пока из засоренного отверстия не начнет выходить кондиционер.
	Вы не поместили бритвенные головки на место. Одна из головок не имеет отверстия для кондиционера в центре, ее необходимо помещать на место.	Убедитесь, что бритвенная головка без отверстия для кондиционера встала на место. Ее держатель находится ближе к кнопке вкл/выкл при присоединении бритвенного блока к бритве.
Кондиционер не выходит из отверстий при нажатии на кнопку кондиционера.	Картридж пуст.	Заполните картридж (см. «Подготовка к использованию»).
Триммер шумит больше других триммеров.	Это из-за открытого дизайна триммера.	Из-за нового открытого дизайна вы слышите звук работы триммера более отчетливо, чем звук других триммеров. Это нормально и не означает, что триммер поврежден.

Экстра тщательный способ очистки

Прибор должен быть выключен.

1 Снимите бритвенный блок с бритвы (Рис. 31).

- 2** Поверните неподвижный нож по часовой стрелке и снимите его с бритвенного блока (Рис. 32).

Примечание. Снимайте по одной бритвенной головке. Это гарантирует, что бритвенная головка установится в исходный держатель; это необходимо, так как в двух бритвенные головки имеются специальные отверстия для кондиционера для бритья. Это также гарантирует, что вращающиеся ножи и неподвижные ножи различных бритвенных головок не перепутаются, что повлияет на качество бритья.

- 3** При необходимости выньте вращающийся нож из неподвижного ножа.
- 4** Очистите вращающиеся и неподвижные ножи, пользуясь входящей в комплект щеточкой.
- 5** После очистки установите вращающийся нож на место в бритвенный блок так, чтобы опоры вращающегося ножа были направлены вверх.
- 6** Установите неподвижный нож на держатель бритвенной головки (над вращающимся ножом) (Рис. 33).
- 7** Поворачивайте неподвижный нож против часовой стрелки, пока он не встанет на свое место (Рис. 34).
- 8** Вставьте бритвенный блок обратно в бритву (должен прозвучать щелчок) (Рис. 35).

Úvod

Gratulujeme Vám ku kúpe a vitajte medzi zákazníkmi spoločnosti Philips! Ak chcete využiť všetky výhody zákazníckej podpory spoločnosti Philips, zaregistrujte svoj výrobok na adrese www.philips.com/welcome.

Prečítajte si tento návod na použitie, pretože obsahuje informácie o vynikajúcich vlastnostiach tohto holiaceho strojčeka, ako aj niekoľko tipov, ktoré Vám umožnia urýchliť a spríjemniť holenie.

Opis zariadenia (Obr. 1)

- A** Holiaci strojček
- 1** Ochranný kryt
- 2** Zastrihávač
- 3** Holiaca jednotka
- 4** Kazeta s kondicionérom na holenie
- 5** Tlačidlo dávkovania kondicionéru na holenie
- 6** Vypínač
- 7** Indikátory nabíjania
- B** Nabíjačka
- C** Jednotka na doplnenie a nabíjanie
- 1** Kryt jednotky na doplnenie a nabíjanie
- 2** Výklenok na uloženie zastrihávača
- 3** Zadný panel
- 4** Konektor pre malú koncovku
- 5** Kontrolné svetlo „napĺňania kazety s kondicionérom“
- 6** Kontrolné svetlo flaštičky kondicionéru
- D** Čistiaca kefka
- E** Flaštička kondicionéru na holenie NIVEA FOR MEN
- F** Puzdro
- G** Adaptér (Váš adaptér sa môže odlišovať od adaptéra znázorneného na obrázku)

Dôležité

Pred použitím zariadenia si pozorne prečítajte tento návod na použitie a uschovajte si ho na použitie v budúcnosti.

Nebezpečenstvo

- Uistite sa, že sa adaptér nenamočí (Váš adaptér sa môže odlišovať od adaptéra znázorneného na obrázku) (Obr. 2).

Varovanie

- Dajte pozor na horúcu vodu. Vždy skontrolujte, či nie je príliš horúca, aby ste si nepopálili ruky.
- Súčasťou adaptéra je transformátor. Adaptér nesmiete oddeliť a vymeniť za iný typ zástrčky, lebo by ste mohli spôsobiť nebezpečnú situáciu.
- Spotrebič nie je určený na používanie osobami (vrátane detí) so zníženými fyzickými, zmyslovými alebo mentálnymi schopnosťami alebo s nedostatkom skúseností a vedomostí, pokiaľ im osoba zodpovedná za ich bezpečnosť neposkytuje dohľad alebo ich nepoučila o používaní spotrebiča.
- Deti musia byť pod dozorom, aby sa nehrali so zariadením.

Výstraha

- Jednotku na doplnenie a nabíjanie nikdy neponárajte do vody, ani ju neoplachujte tečúcou vodou (Obr. 3).
- Nabíjačku nikdy nesmiete ponoriť do vody, ani ju umývať tečúcou vodou (Obr. 4).
- Jednotku na doplnenie a nabíjanie a nabíjačku vždy umiestnite a používajte na povrchoch, ktoré sú odolné voči kvapalinám.
- Zariadenia používajte, nabíjajte a skladujte pri teplotách 5°C až 35°C.

- Na holiaci strojček vždy nasadte ochranný kryt, ktorý ochráni holiace hlavy pri cestovaní.
- Holiaci strojček a ostatné príslušenstvo nemôžete čistiť v umývačke na riad.
- Na opláchnutie holiaceho strojčeka nikdy nepoužívajte vodu teplejšiu ako 80 °C.
- Používajte len dodaný adaptér; nabíjačku a jednotku na doplnenie a nabíjanie.
- Ak sú adaptér alebo samotná jednotka poškodené, nepoužívajte jednotku na doplnenie a nabíjanie.
- Holiaci strojček alebo nabíjačku nepoužívajte, ak sú poškodené.
- Ak je poškodený adaptér; nechajte ho vymeniť za niektorý z originálnych typov, aby ste predišli nebezpečným situáciám.

Súlad zariadenia s normami

- Tento holiaci strojček vyhovuje medzinárodným bezpečnostným predpisom a môžete ho bezpečne používať vo vani alebo v sprche a čistiť ho pod tečúcou vodou (Obr. 5).
- Tento výrobok Philips vyhovuje všetkým normám týkajúcim sa elektromagnetických polí (EMF). Ak budete zariadenie používať správne a v súlade s pokynmi v tomto návode na použitie, bude jeho použitie bezpečné podľa všetkých v súčasnosti známych vedeckých poznatkov.

Všeobecné informácie

- Adaptér transformuje napätie 100-240 V na bezpečné napätie nižšie ako 24 V.

Príprava na použitie

- 1 Odpojte kryt z fľaštičky kondicionéru na holenie NIVEA FOR MEN (Obr. 6).
- 2 Otočte kryt fľaštičky s kondicionérom v smere pohybu hodinových ručičiek („kliknutie“) (Obr. 7).
 - Kryt sa pohne nadol a objaví sa hubica na dávkovanie kondicionéru.
- 3 Otočte kryt jednotky na doplnenie a nabíjanie proti smeru pohybu hodinových ručičiek, aby ste ho odpojili.
- 4 Vyberte baliaci materiál z otvoru na upevnenie fľaštičky v jednotke na doplnenie a nabíjanie.
- 5 Do otvoru na upevnenie vložte fľaštičku s kondicionérom s hubicou smerujúcou nadol (Obr. 8).
- 6 Na jednotku na doplnenie a nabíjanie (1) položte kryt a upevnite ho otočením v smere pohybu hodinových ručičiek (2) (Obr. 9).
- 7 Malú koncovku pripojte do zásuvky jednotky na doplnenie a nabíjanie a adaptér do siete (Obr. 10).
- 8 Holiaci strojček položte do jednotky na doplnenie a nabíjanie a zatlačte ho dozadu („kliknutie“) (Obr. 11).

Poznámka: Holiaci strojček sa automaticky dobije a naplní sa kondicionérom na holenie.

- 9 Batériu holiaceho strojčeka nabíjajte 90 minút. (Obr. 12)

Poznámka: Batériu holiaceho strojčeka nabíjajte pred prvým použitím alebo vtedy, keď indikátor nabíjania naznačuje, že batéria je vybitá (pozrite si časť „Ukazovatele nabíjania“).

Poznámka: Holiaci strojček s plne nabitou batériou umožňuje až 40 minút holenia.

Nabíjanie pomocou nabíjačky

- 1 Malú koncovku pripojte do nabíjačky a adaptér do siete.
- 2 Holiaci strojček vložte do nabíjačky (Obr. 13).
 - Batéria holiaceho strojčeka sa nabíja.
- 3 Batériu holiaceho strojčeka nabíjajte 1,5 hodiny.

Poznámka: Batériu holiaceho strojčeka nabíte pred prvým použitím alebo vtedy, keď indikátor nabíjania naznačuje, že batéria je vybitá (pozrite si časť „Ukazovatele nabíjania“).

Poznámka: Holiaci strojček s plne nabitou batériou umožňuje až 40 minút holenia.

Manuálne doplnenie

Kazetu holiaceho strojčeka môžete doplniť kondicionérom na holenie aj bez použitia jednotky na doplnenie a nabíjanie:

- 1** Hubicu fľaštičky s kondicionérom vložte do plniaceho otvoru na kazete s kondicionérom.
- 2** Fľaštičkou pohnite približne 5-krát nahor a nadol, aby ste kondicionérom na holenie naplnili kazetu (Obr. 14).

Ukazovatele na holiacom strojčeku

Nabíjanie

- Indikátory nabíjania signalizujú úroveň, na ktorú je nabitá batéria. Počas nabíjania spodný indikátor nabíjania najskôr bliká oranžovou farbou a potom zhasne. Horný indikátor nabíjania potom začne blikáť bielou farbou a nakoniec začne neprerušovane svietiť bielou farbou.

Rýchle nabíjanie

- Potom, ako sa holiaci strojček nabíjal 9 minút, spodný indikátor nabíjania zhasne a horný indikátor nabíjania začne blikáť bielou farbou, čím signalizuje, že batéria holiaceho strojčeka obsahuje dostatočné množstvo energie na jedno oholenie.

Poznámka: Rýchle nabíjanie je možné len v prípade, ak ste už holiaci strojček nabíjali aspoň raz po dobu 1,5 hodiny.

Zostávajúca kapacita batérie

- Zostávajúcu kapacitu batérie určuje počet rozsvietených svetiel. Stav batérie sa na niekoľko sekúnd zobrazí, keď holiaci strojček zapnete alebo vypnete (Obr. 15).

Takmer vybitá batéria

- Keď je batéria takmer vybitá, spodný indikátor nabíjania bude počas holenia svietiť oranžovou farbou, a keď holiaci strojček vypnete, bude blikáť oranžovou farbou. (Obr. 16)

Plne nabitá batéria

- Keď je batéria plne nabitá, všetky indikátory nabíjania sa neprerušovane rozsvietia bielou farbou (Obr. 15).
- Po približne 1 hodine biele indikátory nabíjania z dôvodu šetrenia energiou zhasnú.

Indikátory na jednotke na doplnenie a nabíjanie

Kontrolné svetlo fľaštičky kondicionéru

- Keď bliká kontrolné svetlo fľaštičky kondicionéru naoranžovo, signalizuje tým dve možnosti: (Obr. 17)
 - V jednotke na doplnenie a nabíjanie nie je žiadna fľaštička kondicionéru alebo nie je vložená správne.
 - Fľaštička kondicionéru je prázdna.

Kontrolné svetlo „napĺňania kazety s kondicionérom“

- Kontrolné svetlo „napĺňania kazety s kondicionérom“ signalizuje tri rôzne veci: (Obr. 18)
 - Keď sa kazeta s kondicionérom napĺňa, bliká biele kontrolné svetlo „napĺňania kazety s kondicionérom“.
 - Keď je kazeta s kondicionérom na holenie plná, neprerušovane svieti biele kontrolné svetlo „napĺňania kazety s kondicionérom“.

- Ak sa počas naplňania kazety s kondicionérom vyprázdni flaštička kondicionéru, biele kontrolné svetlo „naplňania kazety s kondicionérom“ sa vypne a kontrolné svetlá flaštičky kondicionéru začnú blikať načerveno.

Použitie zariadenia

Holenie

Poznámka: Vašej pokožke môže 2 až 3 týždne trvať, kým si privykne na nový spôsob holenia.

- 1 Uistite sa, že v kazete s kondicionérom na holenie je dostatočné množstvo kondicionéru.
- 2 Stlačením vypínača zapnite holiaci strojček.
- 3 Uistite sa, že je batéria holiaceho strojčeka dostatočne nabitá (pozrite si kapitolu „Príprava na použitie“, časť „Ukazovatele nabíjania“).
- 4 Holiacou jednotkou jemne pohybujte krúživými pohybmi po pokožke a držte stlačené tlačidlo dávkovania kondicionéru na holenie, kým nebudete mať na pokožke dostatočné množstvo kondicionéru umožňujúce pohodlné holenie. (Obr. 19)
 - Keď uvoľníte tlačidlo dávkovania, zariadenie prestane dávkovať kondicionér na holenie.
 - Ak na krátky čas stlačíte tlačidlo dávkovania, zariadenie automaticky nanesie určité množstvo kondicionéru na holenie.
 - Tlačidlo dávkovania stlačte vždy, keď chcete počas holenia naniest' viac kondicionéru, aby sa holiaca jednotka aj naďalej hladko kĺzala po pokožke.

Poznámka: Tlačidlo dávkovania kondicionéru na holenie funguje len vtedy, keď je holiaci strojček zapnutý.

Poznámka: Tento holiaci strojček sa dá používať spôsobom, ktorý je podobný používaniu žiletky: holiaci strojček môžete používať na holenie vlhkej pokožky. Na rozdiel od bežného elektrického holiaceho strojčeka nemá toto zariadenie žiadny zásobník na chĺpky, ktorý zberá oholené chĺpky. Aby ste predišli padaniu oholených chĺpkov na Vaše oblečenie, počas holenia použite dostatočné množstvo kondicionéru na holenie.

- 5 Holiaci strojček po každom použití dôkladne vyčistite (pozrite si kapitolu „Čistenie a údržba“).
- 6 Aby ste predišli poškodeniu, nasadte na holiaci strojček ochranný kryt (Obr. 20).

Tipy na dosiahnutie optimálneho kĺzania strojčeka po pokožke a na jej hladké oholenie

- Holiacim strojčekom jemne prechádzajte po pokožke krúživými pohybmi.
- Na holiaci strojček veľmi netlačte, pretože to môže spôsobiť podráždenie pokožky.
- Aby sa zaistilo správne kĺzanie, pravidelne nanášajte kondicionér na holenie.
- Holiaci strojček môžete tiež používať vo vani alebo v sprche.

Zastrihávanie

Poznámka: Príčinou, prečo je zvuk pracujúceho zastrihávača počut' viac ako v prípade iných holiacich strojčeka, je jeho nový otvorený dizajn. Je to normálny jav.

- 1 Z holiaceho strojčeka odpojte holiacu jednotku (Obr. 21).
- 2 Zastrihávač vyberte z jeho nosiča na nabíjačke a pripojte ho na holiaci strojček („kliknutie“) (Obr. 22).
- 3 Stlačením vypínača zapnite holiaci strojček.
- 4 Zastrihávač použite na strihanie bokombrád a/alebo fúzov.
- 5 Zastrihávač po použití dôkladne vyčistite (pozrite si kapitolu „Čistenie a údržba“).

- 6 Zastrihávač odpojte a vložte ho späť do jeho nosiča.
- 7 Holiacu jednotku nasadte späť na strojček („kliknutie“) (Obr. 23).
- 8 Aby ste predišli poškodeniu, nasadte na holiaci strojček ochranný kryt (Obr. 20).

Čistenie a údržba

Čistenie

Na čistenie zariadenia nikdy nepoužívajte drsný materiál, drsné čistiace prostriedky ani agresívne kvapaliny ako alkohol, benzín alebo acetón.

Holiaci strojček/zastrihávač

Holiaci strojček a zastrihávač vyčistite po každom použití.

Dajte pozor na horúcu vodu. Vždy skontrolujte, či nie je príliš horúca, aby ste si nepopálili ruky.

Holiacu jednotku nesmiete sušiť pomocou uteráka ani inej tkaniny, pretože by ste mohli poškodiť holiace hlavy.

Poznámka: Holiaci strojček je vodotesný a môžete ho umývať vodou.

- 1 Stlačením vypínača zapnite holiaci strojček.

Poznámka: Holiaci strojček čistite, keď je zapnutý.

- 2 Holiacu jednotku/zastrihávač ponorte aspoň na 30 sekúnd do horúcej vody (Obr. 24).
- 3 Vypnite holiaci strojček a otraste z neho zvyšnú vodu.
- 4 Aby ste predišli poškodeniu, nasadte na holiaci strojček ochranný kryt (Obr. 20).

Poznámka: Ak už holiaci strojček neholí tak účinne ako zvyčajne a nedokázate tento problém vyriešiť tak, že ho vyčistíte podľa postupu uvedeného v tejto kapitole, pozrite si kapitolu „Riešenie problémov“, kde nájdete informácie o dôkladnejšom spôsobe čistenia.

Údržba

- 1 Každých šesť mesiacov namažte zúbky zastrihávača kvapkou oleja na šijacie stroje.

Odkladanie

Odkladanie

- 1 Holiaci strojček odložte do jednotky na doplnenie a nabíjanie.
- 2 Ak sa chystáte na cesty alebo ak nechcete odložiť holiaci strojček do jednotky na doplnenie a nabíjanie, nasadte na holiaci strojček ochranný kryt a odložte ho do puzdra (Obr. 20).

Preprava

Ak chcete holiaci strojček na dlhší čas odložiť, alebo ak budete cestovať, môžete ho uzamknúť. Cestovný zámok zabráni, aby sa holiaci strojček náhodne zapol.

Aktivovanie uzamknutia pri cestovaní

- 1 Uistite sa, že holiaci strojček je vypnutý.
 - 2 Stlačte a držte tlačidlo dávkovania kondicionéru na holenie (1) a druhou rukou súčasne stlačte vypínač (2) (Obr. 25).
 - 3 Obidve tlačidlá podržte 6 sekúnd stlačené. Počkajte, kým holiaci strojček nevydá krátke bzúčanie a stredný indikátor nabíjania na holiacom strojčeku niekoľkokrát nezabliká.
- Cestovný zámok je teraz aktivovaný.

Poznámka: Ak náhodou najskôr stlačíte vypínač, holiaci strojček sa zapne. V tom prípade znova stlačte vypínač, aby ste holiaci strojček vypli.

Poznámka: Ak stlačíte vypínač, keď je aktivovaný cestovný zámok, stredný indikátor nabíjania bude blikať bielou farbou, čím signalizuje, že holiaci strojček je uzamknutý.

Tip Stlačte vypínač, aby ste skontrolovali, či je cestovný zámok aktivovaný. Ak je cestovný zámok aktivovaný, holiaci strojček sa nezapne.

Vypnutie uzamknutia pri cestovaní

- 1 Stlačte a držte tlačidlo dávkovania kondicionéru na holenie (1) a druhou rukou súčasne stlačte vypínač (2) (Obr. 25).
 - 2 Obidve tlačidlá podržte 6 sekúnd stlačené. Počkajte, kým holiaci strojček nevydá krátke bzučanie a stredný indikátor nabíjania na holiacom strojčeku niekoľkokrát nezabliká.
- Cestovný zámok je teraz vypnutý.

Poznámka: Cestovný zámok môžete tiež vypnúť tak, že holiaci strojček položíte späť na nabíjačku.

Cestovanie

Ak sa chystáte na cesty a nechcete si so sebou zobrať jednotku na doplnenie a nabíjanie, môžete si so sebou zobrať nabíjačku, aby ste holiaci strojček v prípade potreby nabili.

Výmena

Kazeta s kondicionérom na holenie

Z hygienických dôvodov odporúčame vymieňať kazetu s kondicionérom na holenie raz ročne. Nová kazeta je pribalená ku každému 3-baleniu fľaštičky kondicionéru na holenie NIVEA FOR MEN a ku každej náhradnej súprave (ktorá obsahuje novú holiacu jednotu HS85 a novú kazetu).

- 1 Odpojte kazetu s kondicionérom na holenie od holiaceho strojčka (Obr. 26).
- 2 Zasuňte výstupok na hornej strane novej kazety s kondicionérom na holenie do priečinku na okraji holiaceho strojčka (1). Potom zatlačte spodnú časť kazety pomocou palca (2), aby ste ju upevnili k holiacemu strojčeku („kliknutie“) (Obr. 27).
- 3 Kazetu naplňte kondicionérom na holenie (pozrite si kapitolu „Začíname“).

Holiaca jednotka

Na dosiahnutie optimálnych výsledkov holenia vymieňajte holiacu jednotku každý rok. Holiacu jednotku vymeňte len za holiacu jednotku HS85 značky Philips.

- 1 Starú holiacu jednotku vytiahnite z holiaceho strojčka (Obr. 21).
- 2 Na holiaci strojček nasadte novú holiacu jednotku („kliknutie“) (Obr. 23).

Fľaštička kondicionéru na holenie NIVEA FOR MEN

Používajte len fľaštičky kondicionéru na holenie NIVEA FOR MEN.

- 1 Odpojte kryt z fľaštičky kondicionéru na holenie NIVEA FOR MEN (Obr. 6).
 - 2 Otočte kryt fľaštičky s kondicionérom v smere pohybu hodinových ručičiek („kliknutie“) (Obr. 7).
- Kryt sa pohne nadol a objaví sa hubica na dávkovanie kondicionéru.
- 3 Otočte kryt jednotky na doplnenie a nabíjanie proti smeru pohybu hodinových ručičiek, aby ste ho odpojili.

- 4 Do otvoru na upevnenie vložte fľaštičku s kondicionérom s hubicou smerujúcou nadol (Obr. 8).
- 5 Kryt zatlačte späť na jednotku na doplnenie a nabíjanie (1) a otočte ním v smere pohybu hodinových ručičiek (2), aby ste ho upevnili (Obr. 9).

Životné prostredie

- Zariadenie na konci jeho životnosti neodhadzujte spolu s bežným komunálnym odpadom, ale kvôli recyklácii ho zanezte na miesto oficiálneho zberu. Pomôžete tak chrániť životné prostredie (Obr. 28).
- Zabudované dobíjateľné batérie obsahujú látky, ktoré môžu znečistiť životné prostredie. Pred likvidáciou zariadenia, alebo jeho odovzdaním na mieste oficiálneho zberu, batérie vyberte. Batérie odovzdajte na mieste oficiálneho zberu. Ak máte problémy s vybratím batérií, zariadenie môžete zaniest' do Servisného centra spoločnosti Philips, kde batérie vyberú a odstránia spôsobom, ktorý je bezpečný pre životné prostredie.

Vyberanie nabíjateľnej batérie

Batériu smiete vybrať len keď likvidujete holiaci strojček. Pri vyberaní batérie skontrolujte, či je úplne vybitá.

Dajte pozor, pretože pásiky batérie sú ostré.

- 1 Odpojte kazetu s kondicionérom na holenie od holiaceho strojčeka (Obr. 26).
- 2 Odskrutkujte tri skrutky na zadnej strane holiaceho strojčeka (Obr. 29).
- 3 Pomocou skrutkovača odpojte zadný panel puzdra (Obr. 30).
- 4 Prerežte vodiče a odstráňte nabíjateľnú batériu.

Záruka a servis

Ak potrebujete servis, informácie alebo máte problém, navštívte webovú stránku spoločnosti Philips na adrese www.philips.com/support, alebo sa obráťte na Stredisko starostlivosti o zákazníkov spoločnosti Philips vo Vašej krajine (telefónne číslo strediska nájdete v priloženom celosvetovo platnom záručnom liste). Ak sa vo Vašej krajine toto stredisko nenachádza, obráťte sa na miestneho predajcu výrobkov Philips.

Obmedzenia záruky

Na holiacu jednotku (rezače a zdvíhače) sa nevzťahujú podmienky medzinárodnej záruky, pretože podliehajú opotrebeniu.

Kazeta s kondicionérom je spotrebný materiál a nevzťahuje sa na ňu medzinárodná záruka.

Riešenie problémov

Táto kapitola obsahuje zhrnutie najbežnejších problémov, ktoré sa môžu vyskytnúť pri používaní zariadenia. Ak neviete problém vyriešiť pomocou nižšie uvedených informácií, obráťte sa na Stredisko starostlivosti o zákazníkov vo Vašej krajine.

Problém	Možná príčina	Riešenie
Holiaci strojček nekľže hladko po mojej pokožke.	Možno ste nenaniesli dostatočné množstvo kondicionéru na holenie.	Podržte stlačené tlačidlo dávkovania, kým sa neuvoľní dostatočné množstvo kondicionéru na holenie NIVEA FOR MEN. Kondicionér zaistí, že sa holiaca jednotka bude znova hladko kĺzať po pokožke.
Holiaci strojček už neholí tak dobre ako kedysi.	Holiaci strojček ste nevyčistili dôkladne.	Holiaci strojček dôkladne vyčistite (pozrite si kapitolu „Čistenie a údržba“).
	Dlhé fúzy zablokovali holiace hlavy.	Holiace hlavy vyčistite podľa jednotlivých krokov pri dôkladnom čistení strojčka, ktoré sú uvedené nižšie.
	Holiaca jednotka je poškodená alebo opotrebovaná.	Vymeňte holiacu jednotku (pozrite si kapitolu „Výmena“).
Holiaci strojček nefunguje, keď stlačím vypínač.	Nabíjateľná batéria je vybitá.	Nabite batériu (pozrite si kapitolu „Príprava na použitie“).
	Cestovný zámok je aktivovaný.	Deaktivujte cestovný zámok (pozrite si kapitolu „Odkladanie“).
	Zaschnutý kondicionér na holenie blokuje holiace hlavy v holiacej jednotke.	Skôr, ako budete pokračovať v holení, dôkladne vyčistite holiaci strojček (pozrite si časť „Čistenie“).
	Holiacu jednotku ste po výnimočne dôkladnom čistení nezostavili správne.	Keď znova skladáte holiacu jednotku, dbajte na to, aby ste každý kryt otočili proti smeru pohybu hodinových ručičiek, až kým nezapadne na svoje miesto.
Z otvorov vychádza len malé množstvo kondicionéru na holenie aj napriek tomu, že v kazete je dostatočné množstvo kondicionéru.	Jeden z otvorov na kondicionér je zablokovaný.	Holiacu jednotku opláchnite alebo namočte. Ak to nepomôže, nadávkujte kondicionér na holenie do kazety s kondicionérom, až kým nezačne zo zablokovaného otvoru vychádzať kondicionér. Ak ani toto nepomáha, vyskúšajte nasledujúcu metódu: 1) Vypnite holiaci strojček 2) Vyberte holiacu jednotku z holiaceho strojčka 3) Položte prst na otvor, ktorý nie je zablokovaný 4) Zapnite holiaci strojček 5) Na niekoľko sekúnd stlačte tlačidlo dávkovania kondicionéru na holenie, až kým zo zablokovaného otvoru znova nezačne vychádzať kondicionér.

Problém	Možná příčina	Riešenie
	Neumiestnili ste holiacu hlavu späť do ich pôvodných nosičov. Jedna z holiacich hláv nemá vo svojom strede otvor na dávkovanie kondicionéru na holenie a musíte ju umiestniť do konkrétneho nosiča.	Dbajte na to, aby holiaca hlava bez otvoru na dávkovanie kondicionéru bola uložená v správnom nosiči. Je to nosič, ktorý sa nachádza najbližšie k vypínaču, keď je holiaca hlava nasadená na holiacom strojičku.
Pri stlačení tlačidla dávkovania nevychádza z otvorov žiadny kondicionér na holenie.	Kazeta na holenie je takmer prázdna.	Doplňte kazetu s kondicionérom na holenie (pozrite si kapitolu „Príprava na použitie“).
Zastrihávač vytvára viac hluku ako iné zastrihávače.	Tento zastrihávač má otvorený dizajn.	Príčinou, prečo je zvuk pracujúceho zastrihávača počuť viac ako v prípade iných holiacich strojičiek, je jeho nový otvorený dizajn. Je to normálny jav a neznamená to, že by bol zastrihávač poškodený.

Dôkladný spôsob čistenia

Dbajte, aby bolo strojiček vypnutý.

- 1 Vytiahnite holiacu jednotku z holiaceho strojička (Obr. 31).
- 2 Zdvíhač otočte v smere pohybu hodinových ručičiek a vyberte ho z holiacej jednotky (Obr. 32).

Poznámka: Súčasne demontujte len jednu holiacu hlavu. Týmto sa zaručí, že holiacu hlavu vždy vložíte naspäť do jej pôvodného nosiča. Je to nutné z toho dôvodu, že dve z holiacich hláv majú špeciálne otvory na dávkovanie kondicionéru na holenie. Tým sa tiež zaručí, že nepomiesate rezače a zdvíhače rôznych holiacich hláv, čo by malo vplyv na účinnosť holenia.

- 3 Ak treba, vyberte rezač zo zdvíhača.
- 4 Rezač a zdvíhače očistite dodanou kefkou.
- 5 Po vyčistení umiestnite rezač späť do holiacej jednotky s nožičkami smerujúcimi nahor.
- 6 Zdvíhač položte späť na nosič holiacej hlavy (na rezač) (Obr. 33).
- 7 Zdvíhačom otočte proti smeru pohybu hodinových ručičiek, až kým sa neuzamkne na svojom mieste (Obr. 34).
- 8 Holiacu jednotku nasadte späť na strojiček („kliknutie“) (Obr. 35).

Uvod

Čestitamo vam za nakup in dobrodošli pri Philipsu! Če želite popolnoma izkoristiti podporo, ki jo nudi Philips, registrirajte izdelek na www.philips.com/welcome.

Preberite ta uporabniški priročnik, saj vsebuje informacije o čudovitih funkcijah brivnika in nasvete za hitrejšo ter prijetnejšo britje.

Splošni opis (Sl. 1)

- A** Brivnik
- 1** Zaščitni pokrovček
- 2** Prirezovalnik
- 3** Brivna enota
- 4** Vložek z balzamom za britje
- 5** Gumb za balzam
- 6** Gumb za vklop/izklop
- 7** Indikatorji polnjenja
- B** Polnilnik
- C** Polnilna postaja
- 1** Pokrovček polnilne postaje
- 2** Vboklina za shranjevanje prirezovalnika
- 3** Hrbtna plošča
- 4** Vtičnica za majhen vtikač
- 5** Indikator polnjenja vložka z balzamom
- 6** Indikator stekleničke balzama
- D** Ščetka za čiščenje
- E** Steklenička z balzamom za britje NIVEA FOR MEN
- F** Torbica
- G** Adapter (lahko se razlikuje od prikazanega na sliki).

Pomembno

Pred uporabo aparata natančno preberite uporabniški priročnik in ga shranite za poznejšo uporabo.

Nevarnost

- Pazite, da ne zmočite adapterja (lahko se razlikuje od prikazanega na sliki) (Sl. 2).

Opozorilo

- Pri uporabi vroče vode bodite previdni. Najprej preverite, ali ni morda prevroča, da si ne opečete rok.
- V adapter je vgrajen transformator. Odstranitev in menjava adapterja z drugim nista dovoljeni, saj lahko pride do nevarne situacije.
- Aparat ni namenjen uporabi s strani otrok in oseb z zmanjšanimi telesnimi, čutnimi ali duševnimi sposobnostmi ali oseb s pomanjkljivimi izkušnjami in znanjem, razen če jih pri uporabi nadzoruje ali jim svetuje oseba, ki je odgovorna za njihovo varnost.
- Otroci naj se ne igrajo z aparatom.

Pozor

- Polnilne postaje ne potaplajte v vodo in je ne spirajte pod tekočo vodo (Sl. 3).
- Polnilnika ne potaplajte v vodo in ga ne spirajte pod tekočo vodo (Sl. 4).
- Polnilno postajo in polnilnik postavljajte in uporabljajte na nevpojni površini.
- Aparat uporabljajte, polnite in hranite pri temperaturi med 5 °C in 35 °C.
- Na brivnik namestite zaščitni pokrovček, da na poti zaščitite brivne glave.
- Brivnik in drugi pribor nista primerna za pomivanje v pomivalnem stroju.
- Za spiranje brivnika ne uporabljajte vode z višjo temperaturo od 80 °C.
- Uporabljajte samo adapter; polnilnik in polnilno postajo, ki so priloženi.

- Polnilne postaje ne uporabljajte, če je poškodovan adapter ali sama postaja.
- Ne uporabljajte poškodovanega brivnika ali polnilnika.
- Če je adapter poškodovan, ga lahko zamenjate le z originalnim adapterjem iste vrste, da se izognete nevarnosti.

Skladnost s standardi

- Ta brivnik ustreza mednarodno sprejetim varnostnim predpisom in ga lahko varno uporabljate v kadi ali pod prho in čistite pod tekočo vodo (Sl. 5).
- Ta Philipsov aparat ustreza vsem standardom glede elektromagnetnih polj (EMF). Če z aparatom ravirate pravilno in v skladu z navodili v tem uporabniškem priročniku, je njegova uporaba glede na danes veljavne znanstvene dokaze varna.

Splošno

- Adapter omrežno napetost 100-240 V pretvori v varno nizko napetost, nižjo od 24 V.

Priprava za uporabo

- 1 Odstranite jeziček stekleničke z balzomom za britje NIVEA FOR MEN (Sl. 6).
- 2 Pokrovček stekleničke z balzomom obrnite v desno ("klik") (Sl. 7).
 ► Pokrovček se premakne navzdol in prikaže se šoba za balzam.
- 3 Obrnite pokrovček polnilne postaje levo, da ga odstranite.
- 4 Odstranite embalažo z odprtine za priklop stekleničke v polnilni postaji.
- 5 V odprtino za priklop postavite stekleničko z balzomom, šoba naj bo obrnjena navzdol (Sl. 8).
- 6 Pokrovček namestite nazaj na polnilno postajo (1) in ga obrnite v desno, da ga pritrdite (2) (Sl. 9).
- 7 Manjši vtikač vstavite v vtičnico polnilne postaje, adapter pa v omrežno vtičnico (Sl. 10).
- 8 Postavite brivnik v polnilno postajo in ga potisnite nazaj ("klik") (Sl. 11).

Opomba: Brivnik se samodejno napolni z energijo in istočasno tudi z balzomom za britje.

- 9 Brivnik polnite 90 minut. (Sl. 12)

Opomba: Brivnik napolnite pred prvo uporabo ali ko indikator polnjenja kaže, da je baterija prazna (oglejte si razdelek "Prikaz polnjenja").

Opomba: Povsem napolnjen brivnik zadostuje za do 40 minut britja.

Polnjenje s polnilnikom

- 1 Manjši vtikač vstavite v polnilnik, adapter pa vključite v omrežno vtičnico.
- 2 Brivnik postavite v polnilnik (Sl. 13).
 ► Brivnik se polni.
- 3 Brivnik polnite 90 minut.

Opomba: Brivnik napolnite pred prvo uporabo ali ko indikator polnjenja kaže, da je baterija prazna (oglejte si razdelek "Prikaz polnjenja").

Opomba: Povsem napolnjen brivnik zadostuje za do 40 minut britja.

Ročno ponovno polnjenje

Vložek z balzomom za britje lahko ponovno napolnite tudi brez polnilne postaje.

- 1 Vstavite šobo stekleničke z balzomom v režo za polnjenje na vložku z balzomom.

- 2** Stekleničko približno petkrat premaknite navzgor in navzdol in tako črpajte balzam za britje v vložek, dokler ta ni poln (Sl. 14).

Oznake na brivniku

Polnjenje

- Indikatorji polnjenja označujejo, koliko je baterija napolnjena. Spodnji indikator polnjenja med polnjenjem najprej utripa oranžno in nato neha svetiti. Zgornji indikator polnjenja nato začne utripati in nato svetiti belo.

Hitro polnjenje

- Ko se brivnik polni 9 minut, spodnji indikator polnjenja neha svetiti, zgornji indikator polnjenja pa začne utripati belo, kar pomeni, da ima brivnik dovolj energije za eno britje.

Opomba: Hitro polnjenje je mogoče samo, če ste brivnik pred tem vsaj enkrat polnili 90 minut.

Preostala zmogljivost baterije

- Količino preostale energije v bateriji označuje število vklopljenih indikatorjev polnjenja. Koliko energije je še v bateriji, lahko vidite nekaj sekund po vklopu in izklopu brivnika (Sl. 15).

Baterija je skoraj prazna

- Ko je baterija skoraj prazna, spodnji indikator polnjenja med britjem sveti oranžno, po izklopu brivnika pa začne utripati oranžno. (Sl. 16)

Baterija je polna

- Ko je baterija napolnjena, vsi indikatorji polnjenja svetijo belo (Sl. 15).
- Po približno 1 uri beli indikatorji polnjenja zaradi varčevanja z energijo nehajo svetiti.

Oznake na polnilni postaji

Indikator stekleničke balzama

- ▶ Indikator stekleničke z balzomom utripa oranžno iz naslednjih dveh možnih razlogov: (Sl. 17)
- V polnilni postaji ni stekleničke z balzomom ali pa slednja ni pravilno nameščena.
- Steklenička z balzomom je prazna.

Indikator polnjenja vložka z balzomom

- ▶ Indikator polnjenja vložka z balzomom označuje tri različne stvari: (Sl. 18)
- Ko se vložek z balzomom polni, beli indikator polnjenja vložka z balzomom utripa.
- Ko je vložek z balzomom poln, beli indikator polnjenja vložka z balzomom sveti.
- Če se steklenička z balzomom izprazni med polnjenjem vložka z balzomom, beli indikator polnjenja vložka z balzomom neha svetiti in indikator stekleničke z balzomom začne utripati rdeče.

Uporaba aparata

Britje

Opomba: Koža bo morda potrebovala 2 do 3 tedne, da se privadi na novi sistem britja.

- 1** V vložku z balzomom za britje mora vedno biti dovolj balzama.
- 2** Za vklop brivnika pritisnete gumb za vklop/izklop.
- 3** Brivnik mora biti dovolj napolnjen (oglejte si poglavje "Priprava za uporabo", razdelek "Oznake polnjenja").
- 4** Brivno enoto nežno krožno pomikajte po koži in držite gumb za balzam, dokler na koži ni dovolj balzama za udobno britje. (Sl. 19)
 - Ko sprostite gumb za balzam, ga aparat preneha izločati.
 - Če hitro pritisnete gumb za balzam, aparat na kožo samodejno nanese določeno količino balzama.

- Ponovno pritisnite gumb za balzam, če med britjem želite nanesti še nekaj balzama, da bo brivna enota gladko drsela po koži.

Opomba: Gumb za balzam deluje samo, če je brivnik vklopljen.

Opomba: Brivnik lahko uporabljate zelo podobno kot britvico: uporabljate ga lahko na mokri koži. Ta aparat za razliko od običajnih električnih brivnikov nima predalčka za obrite dlake. Da dlake ne bodo padle na oblačila, med britjem nanesite dovolj balzama.

5 Brivnik po vsaki uporabi temeljito očistite (oglejte si poglavje "Čiščenje in vzdrževanje").

6 Na brivnik potisnite zaščitni pokrovček, da preprečite poškodbe (Sl. 20).

Nasveti za optimalno drsenje in gladko britje

- Brivnik nežno krožno pomikajte po koži.
- Na brivnik ne pritiskajte premočno, ker lahko povzročite razdraženje kože.
- Da bo brivnik gladko drsel, redno nanašajte balzam.
- Brivnik lahko uporabljate tudi v kadi ali pod prho.

Prerezovanje

Opomba: Zaradi nove odprte zasnove so premiki prirezovalnika bolj slišni kot pri drugih brivnikih. To je normalno.

1 Brivno enoto odstranite z brivnika (Sl. 21).

2 Prirezovalnik vzemite iz nosilca na polnilniku in ga namestite na brivnik ("klik") (Sl. 22).

3 Za vklop brivnika pritisnite gumb za vklop/izklop.

4 S prirezovalnikom lahko oblikujete zalizce in/ali brke.

5 Prirezovalnik po uporabi temeljito očistite (oglejte si poglavje "Čiščenje in vzdrževanje").

6 Prirezovalnik odstranite in ga namestite nazaj v nosilec.

7 Brivno enoto namestite nazaj na brivnik ("klik") (Sl. 23).

8 Na brivnik potisnite zaščitni pokrovček, da preprečite poškodbe (Sl. 20).

Čiščenje in vzdrževanje

Čiščenje

Aparata ne čistite s čistilnimi gobicami, jedkimi čistili ali agresivnimi tekočinami, kot so alkohol, bencin ali aceton.

Brivnik/prirezovalnik

Brivnik in prirezovalnik očistite po vsaki uporabi.

Pri uporabi vroče vode bodite previdni. Najprej preverite, ali ni morda prevroča, da si ne opečete rok.

Brivne enote nikoli ne brišite z brisačo ali papirnatim robčkom, saj lahko s tem poškodujete brivne glave.

Opomba: Brivnik je vodotesen, zato ga lahko čistite z vodo.

1 Za vklop brivnika pritisnite gumb za vklop/izklop.

Opomba: Brivnik čistite, ko je vklopljen.

2 Brivno enoto/prirezovalnik za vsaj 30 sekund potopite v vročo vodo (Sl. 24).

3 Izklopite brivnik in otriesite preostalo vodo.

- 4** Na brivnik potisnite zaščitni pokrovček, da preprečite poškodbe (Sl. 20).

Opomba: Če se učinkovitost brivnika zmanjša in težave ne morete odpraviti s čiščenjem, opisanim v tem poglavju, si navodila za posebej temeljito čiščenje oglejte v poglavju "Odpravljanje težav".

Vzdrževanje

- 1** Zobce prirezovalnika vsakih šest mesecev namažite s kapljico olja za šivalne stroje.

Shranjevanje

Shranjevanje

- 1** Brivnik shranite v polnilno postajo.
- 2** Če greste na potovanje ali če brivnika ne želite shraniti v polnilni postaji, nanj namestite zaščitni pokrovček in ga shranite v torbico (Sl. 20).

Prenašanje

Če brivnik želite shraniti za dlje časa ali če se odpravljate na pot, ga lahko zaklenete. Potovalna zaščita preprečuje nenameren vklop brivnika.

Aktiviranje potovalnega zaklepa

- 1** Brivnik mora biti izklopljen.
- 2** Pritisnite in držite gumb za balzam (1) ter z drugo roko hkrati pritisnite gumb za vklop/izklop (2) (Sl. 25).
- 3** Oba gumba držite pritisnjena 6 sekund. Počakajte, da brivnik odda kratek brneč zvok in da srednji indikator polnjenja na brivniku nekajkrat utripne.
- Potovalni zaklep je tako aktiviran.

Opomba: Če pomotoma najprej pritisnete gumb za vklop/izklop, brivnik začne delovati. V tem primeru ponovno pritisnite gumb za vklop/izklop, da izklopite brivnik.

Opomba: Če pritisnete gumb za vklop/izklop, ko je aktiviran potovalni zaklep, srednji indikator polnjenja utripa belo, kar pomeni, da je brivnik zaklenjen.

Nasvet: Pritisnite gumb za vklop/izklop in preverite, ali je potovalni zaklep aktiviran. Če je aktiviran, se brivnik ne vklopi.

Deaktiviranje potovalnega zaklepa

- 1** Pritisnite in držite gumb za balzam (1) ter z drugo roko hkrati pritisnite gumb za vklop/izklop (2) (Sl. 25).
- 2** Oba gumba držite pritisnjena 6 sekund. Počakajte, da brivnik odda kratek brneč zvok in da srednji indikator polnjenja na brivniku nekajkrat utripne.
- Potovalni zaklep je deaktiviran.

Opomba: Potovalni zaklep lahko deaktivirate tudi tako, da brivnik namestite nazaj v polnilnik.

Potovanje

Če greste na potovanje in s seboj ne želite vzeti polnilne postaje, lahko vzamete polnilnik in brivnik polnite po potrebi.

Zamenjava

Vložek z balzomom za britje

Iz higienskih razlogov priporočamo, da vložek z balzomom za britje zamenjate enkrat letno. Nov vložek je priložen vsem kompletom treh stekleničk z balzomom za britje NIVEA FOR MEN in kompletom nadomestnih delov (z novo brivno enoto HS85 in novim vložkom).

- 1** Vložek z balzomom za britje odstranite z brivnika (Sl. 26).
- 2** Zatič na vrhu novega vložka z balzomom za britje vstavite v režo na robu brivnika (1). Nato s palcem pritisnite na spodnji del vložka (2), da ga pritrdite na brivnik ("klik") (Sl. 27).
- 3** Napolnite vložek z balzomom za britje (oglejte si poglavje "Začetni koraki").

Brivna enota

Za optimalne rezultate britja brivno enoto zamenjajte enkrat letno. Brivno enoto zamenjajte samo s Philipsovo brivno enoto HS85.

- 1** Brivno enoto odstranite z brivnika (Sl. 21).
- 2** Na brivnik namestite novo brivno enoto ("klik") (Sl. 23).

Steklenička z balzomom za britje NIVEA FOR MEN

Uporabljajte le stekleničke z balzomom za britje NIVEA FOR MEN.

- 1** Odstranite jeziček stekleničke z balzomom za britje NIVEA FOR MEN (Sl. 6).
- 2** Pokrovček stekleničke z balzomom obrnite v desno ("klik") (Sl. 7).
 ▶ Pokrovček se premakne navzdol in prikaže se šoba za balzam.
- 3** Obrnite pokrovček polnilne postaje levo, da ga odstranite.
- 4** V odprtino za priklop stekleničke postavite stekleničko z balzomom, šoba naj bo obrnjena navzdol (Sl. 8).
- 5** Potisnite pokrovček nazaj na polnilno postajo (1) in ga obrnite desno (2), da ga pritrdite (Sl. 9).

Okolje

- Aparata po preteku življenjske dobe ne zavržite skupaj z običajnimi gospodinjskimi odpadki, temveč ga odložite na uradnem zbirnem mestu za recikliranje. Tako pripomorete k ohranitvi okolja (Sl. 28).
- Vgrajena akumulatorska baterija vsebuje snovi, ki lahko onesnažijo okolje. Preden aparat zavržete in oddate na uradnem zbirnem mestu, odstranite baterijo. Baterijo odložite na uradnem zbirnem mestu za baterije. Če imate z odstranitvijo baterije težave, lahko aparat odnesete na Philipsov pooblaščen servis, kjer jo bodo odstranili in zavrgli na okolju prijazen način.

Odstranjevanje akumulatorske baterije

Akumulatorsko baterijo odstranite samo, če boste brivnik zavrgli. Ko baterijo odstranite, mora biti popolnoma prazna.

Previdno, baterijski kontakti so ostri.

- 1** Vložek z balzomom za britje odstranite z brivnika (Sl. 26).
- 2** Odvijte tri vijake na zadnji strani brivnika (Sl. 29).
- 3** Z izvijačem odstranite hrbtno ploščo ohišja (Sl. 30).

4 Prerežite žice in odstranite akumulatorsko baterijo.**Garancija in servis**

Za servis, informacije ali v primeru težav obiščite Philipsovo spletno stran na naslovu www.philips.com/support ali pa se obrnite na Philipsov center za pomoč uporabnikom v svoji državi (telefonsko številko najdete na mednarodnem garancijskem listu). Če v vaši državi ni takšnega centra, se obrnite na lokalnega Philipsovega prodajalca.

Garancijske omejitve

Mednarodna garancija ne krije brivne enote (rezil in ležišč), ker je to obrabni del. Vložek z balzomom je za enkratno uporabo in zanj pogoji mednarodne garancije ne veljajo.

Odpravljanje težav

To poglavje vsebuje povzetek najpogostejših težav, ki se lahko pojavijo pri uporabi aparata. Če težav s temi nasveti ne morete odpraviti, se obrnite na center za pomoč uporabnikom v vaši državi.

Težava	Možni vzrok	Rešitev
Brivnik po koži ne drsi gladko.	Niste nanесли dovolj balzama za britje.	Držite gumb za balzam in na kožo nanesite dovolj balzama za britje NIVEA FOR MEN. Tako bo brivna enota spet gladko drsela po koži.
Brivnik ne brije več tako dobro, kot je včasih.	Brivnika niste dobro očistili.	Temeljito očistite brivnik (oglejte si poglavje "Čiščenje in vzdrževanje").
	Daljše dlačice ovirajo brivne glave.	Očistite brivne glave po postopku temeljitega čiščenja, ki je opisan spodaj.
	Brivna enota je poškodovana ali obrabljena.	Zamenjajte brivno enoto (oglejte si poglavje "Zamenjava").
Brivnik se ob pritisku gumba za vklop/izklop ne vklopi.	Akumulatorska baterija je prazna.	Napolnite baterijo (oglejte si poglavje "Priprava za uporabo").
	Aktiviran je potovalni zaklep.	Deaktivirajte potovalni zaklep (oglejte si poglavje "Shranjevanje").
	Zasušen balzam za britje blokira brivne glave v brivni enoti.	Temeljito očistite brivnik, preden nadaljujete z britjem (oglejte si poglavje "Čiščenje").
	Po temeljitem čiščenju niste pravilno sestavili brivne enote.	Pri sestavljanju brivne enote vsa ležišča obrnite v levo, da se zaskočijo.

Težava	Možni vzrok	Rešitev
Iz odprtin teče majhna količina balzama, čeprav ga je v vložku dovolj.	Ena od odprtin za balzam je zamašena.	Sperite ali namočite brivno enoto. Če s tem težave ne odpravite, v vložek nalijte toliko balzama, da ta začne teči iz zamašene odprtine. Če tudi s tem težave ne odpravite, poskusite naslednje: 1) Izklopite brivnik 2) Z brivnika odstranite brivno enoto 3) Na odprtino, ki ni zamašena, postavite prst 4) Vključite brivnik 5) Nekaj sekund držite pritisnjen gumb za balzam, dokler ta ne začne teči iz zamašene odprtine.
	Brivnih glav niste namestili nazaj v prave nosilce. Ena od brivnih glav v sredini nima odprtine za balzam, zato jo morate namestiti v pravi nosilec.	Brivno glavo brez odprtine za balzam namestite v pravi nosilec. Ta je najbližji gumbu za vklop/izklop, ko je brivna enota nameščena na brivnik.
Ko pritisnem gumb za balzam, iz odprtin ne izteče nič balzama za britje.	Vložek z balzomom za britje je skoraj prazen.	Ponovno napolnite vložek z balzomom za britje (oglejte si poglavje "Priprava za uporabo").
Prirezovalnik je v primerjavi z drugimi glasnejši.	Ta prirezovalnik ima odprto zasnov.	Zaradi nove odprte zasnove so premiki prirezovalnika bolj slišni kot pri drugih prirezovalnikih. To je normalno in ne pomeni, da je s prirezovalnikom kaj narobe.

Temeljito čiščenje

Aparat mora biti izklopljen.

- 1 Brivno enoto odstranite z brivnika (Sl. 31).
- 2 Ležišče obrnite v desno in dvignite z brivne enote (Sl. 32).

Opomba: Hkrati odstranite samo eno brivno glavo. Tako boste brivno glavo zagotovo namestili nazaj v pravi nosilec, kar je nujno, saj imata dve brivni glavi posebni reži za balzam. Tako tudi ne boste pomešali rezil in ležišč različnih brivnih glav, kar vpliva na učinkovitost britja.

- 3 Če je potrebno, rezilo odstranite z ležišča.
- 4 S priloženo ščetko očistite rezilo in ležišče.
- 5 Rezilo po čiščenju namestite nazaj v brivno enoto tako, da so vstavki obrnjeni navzgor.
- 6 Ležišče namestite nazaj na nosilec brivne glave (čez rezilo) (Sl. 33).
- 7 Ležišče obrnite v levo, da se zaskoči na mesto (Sl. 34).
- 8 Brivno enoto namestite nazaj na brivnik ("klik") (Sl. 35).

Uvod

Čestitamo vam na kupovini i dobrodošli u Philips! Da biste imali sve pogodnosti podrške koju pruža Philips, registrujte svoj proizvod na www.philips.com/welcome.

Pročitajte ovo uputstvo za upotrebu jer sadrži informacije o izvanrednim karakteristikama ovog aparata za brijanje, kao i savete kako da učinite brijanje lakšim i prijatnijim.

Opšti opis (Sl. 1)

- A** Aparat za brijanje
- 1** Zaštitni poklopac
- 2** Trimer
- 3** Jedinica za brijanje
- 4** Patrona sa losionom za brijanje
- 5** Dugme za losion za brijanje
- 6** Dugme za uključivanje/isključivanje
- 7** Indikatori punjenja
- B** Punjač
- C** Baza za dopunu losiona i punjenje
- 1** Poklopac baze za dopunu losiona i punjenje
- 2** Udubljenje za odlaganje trimera
- 3** Zadnja ploča
- 4** Utičnica za mali utikač
- 5** Indikator 'Punjenje patrone sa losionom'
- 6** Indikator nivoa losiona u bočici
- D** Četka za čišćenje
- E** Bočica sa losionom za brijanje NIVEA FOR MEN
- F** Torbica
- G** Adapter (adapter vašeg aparata možda se razlikuje od adaptera na slici)

Važno

Pre upotrebe aparata pažljivo pročitajte ovo uputstvo i sačuvajte ga za buduće potrebe.

Opasnost

- Pazite da se adapter ne pokvasi (adapter ovog aparata možda se razlikuje od onog prikazanog na slici) (Sl. 2).

Upozorenje

- Pazite sa vrućom vodom. Uvek proverite da voda ne bude prevruća da biste izbegli opekotine na rukama.
- Adapter ima ugrađen transformator. Ne uklanjajte adapter da biste ga zamenili drugim priključkom, jer se na taj način izlažete opasnosti.
- Ovaj aparat nije namenjen za upotrebu od strane osoba (uključujući i decu) sa smanjenim fizičkim, senzornim ili mentalnim sposobnostima, ili nedostatkom iskustva i znanja, osim pod nadzorom ili na osnovu instrukcija za upotrebu aparata datih od strane osobe koja odgovara za njihovu bezbednost.
- Deca moraju da budu pod nadzorom da se ne bi igrala sa aparatom.

Oprez

- Nikada ne uranjajte bazu za dopunu losiona i punjenje u vodu i ne perite je pod česmom (Sl. 3).
- Nikada ne uranjajte punjač u vodu i ne ispirajte ga ispod slavine (Sl. 4).
- Bazu za dopunu losiona i punjenje i punjač uvek postavite i koristite na površini koja je otporna na vodu.
- Koristite, puniti i odložite aparat na temperaturi od 5°C do 35°C.
- Uvek stavite zaštitni poklopac na aparat da biste zaštitili glave za brijanje kada putujete.

- Aparat za brijanje i ostali dodaci ne smeju da se peru u mašini za pranje posuđa.
- Za ispiranje aparate za brijanje nemojte koristiti vodu topliju od 80°C.
- Koristite samo adapter, punjač i bazu za dopunu losiona i punjenje koji se nalaze u kompletu.
- Nemojte koristiti bazu za dopunu losiona i punjenje ako su sam adapter ili baza oštećeni.
- Nemojte koristiti aparat za brijanje niti punjač ako su oštećeni.
- Ako je adapter oštećen, uvek ga zamenite originalnim da bi se izbegla opasnost.

Usklađenost sa standardima

- Ovaj aparat za brijanje je u skladu sa međunarodno priznatim propisima o bezbednosti i može se bezbedno koristiti u kadi i pod tušem i prati pod česmom (Sl. 5).
- Ovaj Philips aparat je usklađen sa svim standardima u vezi sa elektromagnetnim poljima (EMF). Ako se aparatom rukuje na odgovarajući način i u skladu sa uputstvima iz ovog priručnika, aparat je bezbedan za upotrebu prema naučnim dokazima koji su danas dostupni.

Opšte

- Adapter za napajanje pretvara 100 - 240 V u bezbedan niski napon manji od 24 V.

Pre upotrebe

- 1 Uklonite poklopac bočice sa losionom za brijanje NIVEA FOR MEN (Sl. 6).
- 2 Okrenite poklopac bočice sa losionom za brijanje u smeru kretanja kazaljke na satu ('klik') (Sl. 7).
 - ▶ Poklopac će se pomeriti nadole i pojaviće se otvor za losion.
- 3 Da biste izvadili bazu za dopunu losiona i punjenje, poklopac baze okrenite u suprotnom smeru od kretanja kazaljke na satu.
- 4 Izvadite bočicu iz baze za dopunu losiona i punjenje.
- 5 Novu bočicu losiona postavite u bazu tako da otvor bude okrenut nadole (Sl. 8).
- 6 Vratite poklopac na bazu za dopunu losiona i punjenje (1) i okrenite poklopac u smeru kretanja kazaljke na satu da biste ga zatvorili (2) (Sl. 9).
- 7 Uključite mali utikač u utičnicu na bazi za dopunu losiona i punjenje, pa uključite adapter u zidnu utičnicu (Sl. 10).
- 8 Aparat za brijanje postavite u bazu za dopunu losiona i punjenje i gurnite ga unazad ('klik') (Sl. 11).

Napomena: Aparat za brijanje se automatski puni i dopunjava losionom za brijanje.

- 9 Aparat za brijanje puniti 90 minuta. (Sl. 12)

Napomena: Aparat za brijanje puniti pre prve upotrebe ili kada indikator punjenja pokazuje da je baterija prazna (pogledajte odeljak 'Oznake punjenja').

Napomena: Potpuno napunjen aparat za brijanje ima vreme brijanja od oko 40 minuta.

Punjenje preko punjača

- 1 Uključite mali utikač u punjač i uključite adapter u zidnu utičnicu.
- 2 Stavite aparat za brijanje u punjač (Sl. 13).
 - ▶ Aparat za brijanje se puni.
- 3 Aparat za brijanje puniti 1,5 sati.

Napomena: Aparat za brijanje puniti pre prve upotrebe ili kada indikator punjenja pokazuje da je baterija prazna (pogledajte odeljak 'Oznake punjenja').

Napomena: Potpuno napunjen aparat za brijanje ima vreme brijanja od oko 40 minuta.

Ručna dopuna losiona

Patronu sa losionom za brijanje možete dopuniti i bez baze za dopunu losiona i punjenje:

- 1** Otvor bočice losiona postavite u otvor za punjenje na patroni sa losionom.
- 2** Pomerite bočicu gore-dole oko 5 puta da biste upumpali losion za brijanje u patronu dok se patrona ne napuni (Sl. 14).

Oznake na aparatu za brijanje

Punjenje

- Indikatori punjenja pokazuju koliko je baterija puna. Tokom punjenja, donji indikator punjenja prvo trepće narandžasto, zatim se isključuje. Gornji indikator punjenja zatim počinje da trepće belo i na kraju neprekidno svetli belo.

Brzo punjenje

- Nakon 9 minuta punjenja aparata, donji indikator punjenja se isključuje, a gornji indikator punjenja počinje da trepće belo, što znači da aparat za brijanje ima dovoljno energije za jedno brijanje.

Napomena: Brzo punjenje je moguće samo nakon što se aparat za brijanje već jednom punio 1,5 sati.

Preostali kapacitet baterije

- Količina preostale energije u bateriji prikazana je brojem uključenih indikatora. Preostali kapacitet baterije može se videti nekoliko sekundi nakon uključivanja ili isključivanja aparata za brijanje (Sl. 15).

Skoro prazna baterija

- Kada je baterija skoro prazna, donji indikator svetli narandžasto tokom brijanja, a kada se aparat za brijanje isključiči, trepće narandžasto. (Sl. 16)

Puna baterija

- Kada je baterija potpuno napunjena, svi indikatori neprekidno svetle belo (Sl. 15).
- Nakon približno 1 sata isključiče se indikatori koji svetle belo da bi se uštedela energija.

Oznake na bazi za dopunu losiona i punjenje

Indikator nivoa losiona u bočici

- **Kada indikator nivoa losiona u bočici trepće narandžasto, moguće je da: (Sl. 17)**
- U bazi za dopunu losiona i punjenje nema bočice sa losionom ili bočica nije pravilno postavljena.
- Bočica sa losionom je prazna.

Indikator 'Punjenje patrone sa losionom'

- **Indikator 'Punjenje patrone sa losionom' može označavati tri različita stanja: (Sl. 18)**
- Kada se patrona sa losionom puni, beli indikator 'Punjenje patrone sa losionom' trepće.
- Kada je patrona sa losionom puna, beli indikator 'Punjenje patrone sa losionom' neprekidno svetli.
- Ako se tokom punjenja patrone sa losionom bočica sa losionom isprazni, gasi se beli indikator 'Punjenje patrone sa losionom' i trepće crveni indikator nivoa losiona u bočici.

Upotreba aparata

Brijanje

Napomena: Vašoj koži će možda biti potrebno 2 ili 3 nedelje da se navikne na novi sistem brijanja.

- 1** Obavezno proverite da li u patroni sa losionom za brijanje ima dovoljno losiona za brijanje.
- 2** Pritisnite jednom dugme za uključivanje/isključivanje da biste uključili aparat za brijanje.

- 3** Obavezno proverite da li je aparat za brijanje dovoljno napunjen (pogledajte poglavlje 'Pre upotrebe', odeljak 'Oznake punjenja').
- 4** Kružnim pokretima lagano prelazite jedinicom za brijanje preko kože i pritiskajte dugme za oslobađanje losiona za brijanje dok na koži bude dovoljno losiona za prijatno brijanje. (Sl. 19)
 - Kada otpustite dugme za oslobađanje losiona za brijanje, aparat prestaje da oslobađa losion.
 - Ako na kratko pritisnete dugme za oslobađanje losiona za brijanje, aparat automatski nanosi izvesnu količinu losiona.
 - Tokom brijanja ponovo pritisnite dugme za oslobađanje losiona za brijanje da biste naneli još losiona i omogućili jedinici za brijanje da glatko klizi po koži.

Napomena: Dugme za oslobađanje losiona za brijanje radi samo ako je aparat za brijanje uključen.

Napomena: Ovaj aparat za brijanje se može koristiti slično kao i žileti: aparat za brijanje možete da koristite na mokroj koži. Za razliku od standardnih električnih aparata za brijanje, ovaj nema komoru u kojoj se sakupljaju kratke dlake. Da dlake ne bi padale na odeću, tokom brijanja nanesite dovoljno losiona.

- 5** Dobro očistite aparat za brijanje nakon svake upotrebe (pogledajte poglavlje „Čišćenje i održavanje“).
- 6** Postavite zaštitni poklopac na aparat za brijanje da biste sprečili oštećenja (Sl. 20).

Saveti za optimalno klizanje i gladak rezultat brijanja

- Kružnim pokretima lagano pomerajte aparat za brijanje po koži.
- Nemojte suviše da pritiskate aparat za brijanje jer tako može doći do iritacije kože.
- Da biste omogućili odgovarajuće klizanje, redovno nanosite losion za brijanje.
- Aparat za brijanje možete koristiti pod tušem i za vreme kupanja.

Podrezivanje

Napomena: Zbog novog otvorenog dizajna, rad trimera se jače čuje nego kod ostalih trimera. To je normalno.

- 1** Povucite jedinicu za brijanje sa aparata (Sl. 21).
- 2** Izvucite trimer iz udubljenja za odlaganje trimera na bazi za punjenje i postavite ga na aparat za brijanje ('klik') (Sl. 22).
- 3** Pritisnite jednom dugme za uključivanje/isključivanje da biste uključili aparat za brijanje.
- 4** Koristite trimer za podrezivanje zulufa i/ili brkova.
- 5** Dobro očistite trimer nakon svake upotrebe (pogledajte poglavlje „Čišćenje i održavanje“).
- 6** Skinite trimer i vratite ga na držač trimera.
- 7** Vratite jedinicu za brijanje na aparat za brijanje ('klik') (Sl. 23).
- 8** Postavite zaštitni poklopac na aparat za brijanje da biste sprečili oštećenja (Sl. 20).

Čišćenje i održavanje

Čišćenje

Za čišćenje aparata nemojte koristiti jastučiće za ribanje i abrazivna sredstva za čišćenje niti agresivne tečnosti kao što su alkohol, benzin ili aceton.

Aparat za brijanje/trimer

Aparat za brijanje i trimer čistite nakon svake upotrebe.

Pazite sa vrućom vodom. Uvek proverite da voda ne bude prevruća da biste izbegli opekotine na rukama.

Nikad nemojte da brišete jedinicu za brijanje peškirom ili papirnim ubrusom, jer to može da ošteti glave za brijanje.

Napomena: Aparat za brijanje ne propušta vodu i može da se pere vodom.

1 Pritisnite jednom dugme za uključivanje/isključivanje da biste uključili aparat za brijanje.

Napomena: Aparat za brijanje čistite dok je uključen.

2 Potopite jedinicu za brijanje/trimer u vrelu vodu najmanje 30 sekundi (Sl. 24).

3 Isključite aparat za brijanje i otriesite vodu.

4 Postavite zaštitni poklopac na aparat za brijanje da biste sprečili oštećenja (Sl. 20).

Napomena: Ako aparat za brijanje više ne brije dobro, a ne možete da rešite taj problem pomoću načina čišćenja opisanih u ovom poglavlju, u poglavlju 'Rešavanje problema' potražite način za izuzetno temeljno čišćenje.

Održavanje

1 Svakih šest meseci podmažite zupce trimera jednom kapi ulja za šivaću mašinu.

Odlaganje

Odlaganje

1 Aparat za brijanje odložite na bazu za dopunu losiona i punjenje.

2 Ako nameravate da putujete ili ne želite da odložite aparat za brijanje na bazu za dopunu losiona i punjenje, postavite zaštitni poklopac na aparat i odložite aparat u torbicu (Sl. 20).

Transport

Ako nameravate aparat da odložite na duže vreme ili ako nameravate da putujete, možete da zaključate aparat. Zaključavanje za vreme putovanja sprečava da se aparat slučajno uključi.

Aktivacija zaključavanja za vreme putovanja

1 Proverite da li ste isključili aparat za brijanje.

2 Pritisnite i zadržite dugme za oslobađanje losiona za brijanje (1), a drugom rukom pritisnite dugme za uključivanje/isključivanje (2) (Sl. 25).

3 Oba dugmeta zadržite 6 sekundi. Sačekajte da se začuje kratko zujanje i da srednji indikator punjenja na aparatu za brijanje nekoliko puta zatreperi.

• Aktivirano je zaključavanje za vreme putovanja.

Napomena: Ako slučajno prvo pritisnete dugme za uključivanje/isključivanje, aparat za brijanje se uključuje. Ako se ovo dogodi, ponovo pritisnite dugme za uključivanje/isključivanje da biste isključili aparat za brijanje.

Napomena: Ako dugme za uključivanje/isključivanje pritisnete kada je aktivirano zaključavanje za vreme putovanja, srednji indikator punjenja treperi belo, što znači da je aparat za brijanje zaključan.

Savet: Pritisnite dugme za uključivanje/isključivanje da biste proverili da li je aktivirano zaključavanje za vreme putovanja. Ako je zaključavanje za vreme putovanja aktivirano, aparat za brijanje se neće uključiti.

Deaktivacija zaključavanja za vreme putovanja

1 Pritisnite i zadržite dugme za oslobađanje losiona za brijanje (1), a drugom rukom pritisnite dugme za uključivanje/isključivanje (2) (Sl. 25).

- 2 Oba dugmeta zadržite 6 sekundi. Sačekajte da se začuje kratko zujanje i da srednji indikator punjenja na aparatu za brijanje nekoliko puta zatreperi.
- ▶ Zaključavanje za vreme putovanja je deaktivirano.

Napomena: Zaključavanje za vreme putovanja možete deaktivirati i postavljanjem aparata za brijanje na punjač.

Putovanje

Ako nameravate da putujete, a ne želite sa sobom da nosite bazu za dopunu losiona i punjenje, možete poneti punjač da biste po potrebi napunili aparat za brijanje.

Zamena delova

Patrona sa losionom za brijanje

Iz higijenskih razloga, savetuje se da se patrona sa losionom za brijanje zameni jednom godišnje. Nova patrona se nalazi u svakom pakovanju od tri bočice NIVEA FOR MEN losiona te u svakom zamenskom kompletu (u kojem se nalazi nova HS85 jedinica za brijanje i nova patrona).

- 1 Izvadite patronu sa losionom za brijanje iz aparata za brijanje (Sl. 26).
- 2 Umetnite ušicu pri vrhu nove patrone sa losionom za brijanje u prorez na rubu aparata za brijanje (1). Zatim palcem pritisnite donji deo patrone (2) da biste pričvrstili patronu za aparat za brijanje ('klik') (Sl. 27).
- 3 Punjenje patrone sa losionom za brijanje (pogledajte poglavlje 'Početak rada').

Jedinica za brijanje

Jedinicu za brijanje zamenite na godinu dana da biste dobili optimalne rezultate brijanja. Jedinicu za brijanje možete zameniti samo HS85 Philips jedinicom za brijanje.

- 1 Povucite staru jedinicu za brijanje sa aparata (Sl. 21).
- 2 Postavite novu jedinicu za brijanje na aparat za brijanje ('klik') (Sl. 23).

Bočica sa losionom za brijanje NIVEA FOR MEN

Koristite samo bočice losiona za brijanje NIVEA FOR MEN.

- 1 Uklonite poklopac bočice sa losionom za brijanje NIVEA FOR MEN (Sl. 6).
- 2 Okrenite poklopac bočice sa losionom za brijanje u smeru kretanja kazaljke na satu ('klik') (Sl. 7).
- ▶ Poklopac će se pomeriti nadole i pojaviti se otvor za losion.
- 3 Da biste izvadili bazu za dopunu losiona i punjenje, poklopac baze okrenite u suprotnom smeru od kretanja kazaljke na satu.
- 4 Novu bočicu losiona postavite u bazu tako da otvor bude okrenut nadole (Sl. 8).
- 5 Gurnite poklopac unazad na bazi za dopunu losiona i punjenje (1) i okrenite ga u smeru kretanja kazaljke na satu (2) da biste ga pričvrstili (Sl. 9).

Zaštita okoline

- Aparat koji se više ne može upotrebljavati nemojte da odlažete u kućni otpad, već ga predajte na zvaničnom mestu prikupljanja za reciklažu. Tako ćete doprineti zaštiti okoline (Sl. 28).
- Ugrađena punjiva baterija sadrži supstancije koje mogu da zagade okolinu. Uvek uklonite bateriju pre nego što bacite aparat i predate ga na službenom odlagalištu. Baterije odlažite na službenom mestu za odlaganje baterija. Ako imate problema sa uklanjanjem baterije, aparat možete da

odnesete u Philips servisni centar. Osoblje centra će ukloniti bateriju i odložiti je tako da ne zagađuje okolinu.

Uklanjanje punjive baterije

Bateriju uklanjajte samo pre odlaganja uređaja na otpad. Pazite da baterija bude potpuno prazna pri uklanjanju.

Budite oprezni, strane baterije su vrlo oštre.

- 1** Izvadite patronu sa losionom za brijanje iz aparata za brijanje (Sl. 26).
- 2** Odvrnite tri zavrtnja sa zadnje strane aparata (Sl. 29).
- 3** Odvijačem uklonite zadnju ploču kućišta (Sl. 30).
- 4** Presecite žice i izvadite punjivu bateriju.

Garancija i servis

Ukoliko vam je potreban servis, informacije ili imate neki problem, posetite Web lokaciju kompanije Philips na adresi www.philips.com/support ili se obratite centru za korisničku podršku kompanije Philips u svojoj zemlji (broj telefona ćete pronaći u međunarodnom garantnom listu). Ako u vašoj zemlji ne postoji predstavništvo, obratite se ovlašćenom prodavcu Philips proizvoda.

Ograničenja garancije

Jedinica za brijanje (rezači i štitnici) nisu obuhvaćene uslovima međunarodne garancije jer su podložne habanju.

Patrona sa regeneratom je element koji se redovito zamenjuje i nije pokrivena internacionalnom garancijom.

Rešavanje problema

Ovo poglavlje sumira najčešće probleme sa kojima se možete sresti prilikom upotrebe aparata. Ukoliko niste u mogućnosti da rešite određeni problem pomoću sledećih informacija, kontaktirajte Centar za brigu o potrošačima u vašoj zemlji.

Problem	Mogući uzrok	Rešenje
Aparat za brijanje ne klizi glatko preko kože.	Niste naneli dovoljno losiona za brijanje.	Pritisnite dugme za oslobađanje losiona za brijanje dok se ne oslobodi dovoljna količina losiona za brijanje NIVEA FOR MEN. Tako će jedinica za brijanje ponovo glatko da klizi po koži.
Aparat ne brije dobro kao ranije.	Niste dobro očistili aparat za brijanje.	Dobro očistite aparat za brijanje (pogledajte poglavlje 'Čišćenje i održavanje').
	Duge dlake smetaju glavama za brijanje.	Očistite glave za brijanje prateći korake metoda za izuzetno temeljno čišćenje koji je opisan u nastavku teksta.
Aparat se ne uključuje kada pritisnem dugme za uključivanje/isključivanje.	Jedinica za brijanje je oštećena ili pohabana.	Zamenite jedinicu za brijanje (pogledajte poglavlje 'Zamena delova').
	Punjiva baterija je prazna.	Napunite bateriju (pogledajte poglavlje "Pre upotrebe").
	Aktivirano je zaključavanje za vreme putovanja.	Deaktivirajte zaključavanje za vreme putovanja (pogledajte poglavlje „Odlaganje“).
	Sasušen losion za brijanje blokira glave za brijanje jedinice za brijanje.	Temeljno očistite aparat pre nego nastavite sa brijanjem (pogledajte odeljak "Čišćenje").
Losion za brijanje slabo izlazi kroz otvore čak i kada ima dovoljno losiona u patroni.	Niste dobro sastavili jedinicu za brijanje nakon temeljnog čišćenja.	Kada ponovo sastavljate jedinicu za brijanje, obavezno svaki štitnik okrenite u smeru suprotnom od kretanja kazaljke na satu dok ne dođe u pravi položaj.
	Jedan otvor je začepljen.	Isperite ili potopite jedinicu za brijanje u vodu. Ako time niste rešili problem, upumpavajte losion za brijanje u patronu sa losionom za brijanje sve dok losion ne počne da izlazi iz začepljenog otvora. Ako ni time niste rešili problem, pokušajte nešto od navedenog: 1) Isključite aparat za brijanje 2) Skinite jedinicu za brijanje sa aparata za brijanje 3) Stavite prst na otvor koji nije začepljen 4) Uključite aparat za brijanje 5) Pritisnite dugme za otpuštanje losiona za brijanje na nekoliko sekundi sve dok losion ponovo ne počne da izlazi iz začepljenog otvora.

Problem	Mogući uzrok	Rešenje
	Niste vratili glave za brijanje u njihove držače. Jedna glava za brijanje nema otvor za ispuštanje losiona za brijanje u sredini i mora se postaviti u tačno određeni držač.	Obavezno stavite glavu za brijanje koja nema otvor za losion u odgovarajući držač. To je onaj držač koji je najbliži dugmetu za uključivanje/isključivanje kada se jedinica za brijanje postavi na aparat za brijanje.
Iz otvora ne izlazi losion za brijanje kad pritisnem dugme za oslobađanje losiona za brijanje.	Patrona sa losionom za brijanje je skoro prazna.	Napunite patronu sa losionom za brijanje (pogledajte poglavlje "Pre upotrebe").
Trimer je glasniji od drugih trimera.	Ovo je trimer otvorenog dizajna.	Zbog novog otvorenog dizajna, rad trimera se jače čuje nego što je to slučaj sa drugim trimerima. To je normalno i ne znači da nešto nije u redu sa trimerom.

Metod izuzetno temeljnog čišćenja

Proverite da li ste isključili aparat.

- 1** Povucite jedinicu za brijanje sa aparata (Sl. 31).
- 2** Okrenite štitnik u smeru kretanja kazaljke na satu i podignite ga sa jedinice za brijanje (Sl. 32).
Napomena: Uklanjajte jednu po jednu glavu za brijanje. Time se omogućava vraćanje glava za brijanje na tačno određeni držač što je neophodno zato što dve glave za brijanje imaju posebne otvore za ispuštanje losiona za brijanje. Time se takođe obezbeđuje da se ne pomešaju rezači i štitnici za određenu glavu za brijanje što utiče na rad aparata za brijanje.
- 3** Ako je potrebno, izvadite rezač iz štitnika.
- 4** Rezač i štitnik čistite četkom koja se nalazi u kompletu.
- 5** Nakon čišćenja, vratite rezač u jedinicu za brijanje tako da nogari rezača budu okrenuti nagore.
- 6** Vratite štitnik na držač glave za brijanje (preko rezača) (Sl. 33).
- 7** Okrećite štitnik u smeru suprotnom od kretanja kazaljke na satu sve dok ne legne na mesto (Sl. 34).
- 8** Vratite jedinicu za brijanje na aparat za brijanje ('klik') (Sl. 35).

Introduktion

Grattis till inköpet och välkommen till Philips! För att dra maximal nytta av den support som Philips erbjuder kan du registrera din produkt på www.philips.com/welcome.

Läs den här användarhandboken, som innehåller information om rakapparaten fantastiska funktioner samt några tips som gör det enklare och behagligare att raka sig.

Allmän beskrivning (Bild 1)

- A** Rakapparat
- 1** Skyddskåpa
- 2** Trimsaxen
- 3** Skärhuvud
- 4** Raklotionspatron
- 5** Raklotionsknapp
- 6** På/av-knapp
- 7** Laddningslampor
- B** Laddare
- C** Påfyllnings- och laddningsstation
- 1** Lock till påfyllnings- och laddningsstationen
- 2** Fördjupning för förvaring av trimsax
- 3** Bakpanel
- 4** Anslutning för liten kontakt
- 5** Indikatorlampa för påfyllning av raklotion
- 6** Lampa för raklotionsflaska
- D** Rengöringsborste
- E** Flaska med NIVEA FOR MEN-raklotion
- F** Fodral
- G** Adapter (den aktuella adaptern kan skilja sig något från den som visas på bilden)

Viktigt

Läs användarhandboken noggrant innan du använder apparaten och spara den för framtida bruk.

Fara

- Se till att adaptern aldrig blir blöt (den aktuella adaptern kan skilja sig något från den som visas på bilden) (Bild 2).

Varning

- Var försiktig med varmt vatten. Kontrollera alltid att vattnet inte är för varmt så att du inte bränner händerna.
- Adaptern innehåller en transformator. Byt inte ut adaptern mot någon annan typ av kontakt, eftersom fara då kan uppstå.
- Apparaten är inte avsedd för användning av personer (inklusive barn) med olika funktionshinder, eller av personer som inte har kunskap om hur apparaten används, om de inte övervakas eller får instruktioner angående användning av apparaten av en person som är ansvarig för deras säkerhet.
- Små barn ska övervakas så att de inte kan leka med apparaten.

Varning!

- Sänk aldrig ned påfyllnings- och laddningsstationen i vatten och skölj den inte under kranen (Bild 3).
- Sänk aldrig ned laddaren i vatten och skölj den inte under kranen (Bild 4).
- Placera och använd alltid påfyllnings- och laddningsstationen och laddaren på en vätsketålig yta.
- Använd, ladda och förvara enheterna vid en temperatur på mellan 5 °C och 35 °C.
- Sätt på skyddskåpan på rakapparaten för att skydda rakhuvudena när du reser.

- Rakapparaten och de övriga tillbehören kan inte diskas i diskmaskin.
- Använd aldrig vatten som är varmare än 80 °C när du sköljer rakapparaten.
- Använd endast den medföljande adaptern, laddaren och påfyllnings- och laddningsstationen.
- Använd inte påfyllnings- och laddningsstationen om adaptern eller själva stationen är skadad.
- Använd inte rakapparaten eller laddaren om de är skadade.
- Om adaptern är skadad ska den alltid ersättas med en av originaltyp för att farliga situationer inte ska uppstå.

Överensstämmelse med standarder

- Den här rakapparaten uppfyller internationellt godkända säkerhetsföreskrifter och kan användas säkert i badet eller duschen och rengöras under vattenkranen (Bild 5).
- Den här apparaten från Philips uppfyller alla standarder för elektromagnetiska fält (EMF). Om apparaten hanteras på rätt sätt och enligt instruktionerna i den här användarhandboken är den säker att använda enligt de vetenskapliga belägg som finns i dagsläget.

Allmänt

- Adaptorn omvandlar 100–240 V till en säker låg spänning på under 24 V.

Förberedelser inför användning

- 1 Ta bort fliken till flaskan med NIVEA FOR MEN-raklotion (Bild 6).
- 2 Vrid locket till flaskan med raklotion medurs (ett klickljud hörs) (Bild 7).
D Locket trycks nedåt och lotionsmunstycket kommer fram.
- 3 Lossa locket till påfyllnings- och laddningsstationen genom att vrida det moturs.
- 4 Ta bort paketeringsmaterialet från dockningsutrymmet för flaskan i påfyllnings- och laddningsstationen.
- 5 Placera lotionsflaskan i dockningsutrymmet med munstycket riktat nedåt (Bild 8).
- 6 Sätt tillbaka locket på påfyllnings- och laddningsstationen (1) och skruva fast det medurs (2) (Bild 9).
- 7 Sätt i den lilla kontakten i uttaget på påfyllnings- och laddningsstationen och anslut adaptern till ett vägguttag (Bild 10).
- 8 Placera rakapparaten i påfyllnings- och laddningsstationen och skjut den bakåt (ett klickljud hörs) (Bild 11).

Obs! Rakapparaten laddas och fylls med raklotion automatiskt.

- 9 Ladda rakapparaten i 90 minuter. (Bild 12)

Obs! Ladda rakapparaten innan du använder den första gången eller när laddningslampan anger att batteriet är urladdat (mer information finns i avsnittet Laddningsindikering).

Obs! En fulladdad rakapparat har en rakningstid på upp till 40 minuter.

Ladda med hjälp av laddaren

- 1 Sätt in den lilla kontakten i laddaren och anslut adaptern till ett vägguttag.
- 2 Placera rakapparaten i laddaren (Bild 13).
D Rakapparaten laddas.
- 3 Ladda rakapparaten i 1,5 timme.

Obs! Ladda rakapparaten innan du använder den första gången eller när laddningslampan anger att batteriet är urladdat (mer information finns i avsnittet Laddningsindikering).

Obs! En fulladdad rakapparat har en rakningstid på upp till 40 minuter.

Manuell påfyllning

Du kan även fylla på raklotionspatronen utan att använda påfyllnings- och laddningsstationen:

- 1** Placera munstycket till lotionsflaskan i påfyllningsöppningen till lotionspatronen.
- 2** Rör flaskan upp och ned (cirka fem gånger) för att pumpa raklotion till patronen. Du kan pumpa tills du ser att patronen är full (Bild 14).

Indikeringslampor på rakapparaten

Laddning

- Laddningslamporna anger till vilken nivå batteriet har laddats. Under laddning blinkar den nedre laddningslampan först orange och släcks sedan. Den övre laddningslampan börjar sedan blinka med vitt sken och lyser sedan vitt.

Snabbladdning

- När rakapparaten har laddats i nio minuter släcks den nedre laddningslampan och den övre laddningslampan börjar blinka vitt för att visa att rakapparaten är tillräckligt laddad för en rakning.

Obs! Snabbladdning är möjlig endast när du redan har laddat rakapparaten i 1,5 timme en gång tidigare.

Återstående batterikapacitet

- Återstående batterikapacitet visas av antalet tända laddningslampor. Den återstående batterikapaciteten visas i några sekunder när du slår på eller stänger av rakapparaten (Bild 15).

Låg batterinivå

- När batteriet börjar bli urladdat lyser den nedre laddningslampan orange under rakningen och blinkar orange när du stänger av rakapparaten. (Bild 16)

Batteriet fulladdat

- När batteriet är fulladdat lyser alla laddningslampor med vitt sken (Bild 15).
- Efter cirka en timme slocknar de vita laddningslamporna för att spara energi.

Indikeringslampor på påfyllnings- och laddningsstationen

Lampa för raklotionsflaska

- När lampan för raklotionsflaskan blinkar orange gäller något av följande två alternativ: (Bild 17)
 - Det finns ingen lotionsflaska i påfyllnings- och laddningsstationen eller så har flaskan inte placerats på rätt sätt i stationen.
 - Lotionsflaskan är tom.

Indikatorlampa för påfyllning av raklotion

- Indikatorlampan för påfyllning av raklotion anger tre olika saker: (Bild 18)
 - När lotionspatronen fylls på blinkar den vita indikatorlampan för påfyllning av raklotion.
 - När raklotionspatronen är full lyser indikatorlampan för påfyllning av raklotion med ett fast vitt sken.
 - Om lotionsflaskan töms medan lotionspatronen fylls på släcks den vita indikatorlampan för påfyllning av raklotion och lamporna för lotionsflaskan börjar blinka rött.

Använda apparaten

Rakning

Obs! Huden kan behöva två till tre veckor för att vänja sig vid en ny rakmetod.

- 1** Se till att det finns tillräckligt med raklotion i raklotionspatronen.
- 2** Slå på rakapparaten genom att trycka på på/av-knappen.

- 3** Se till att rakapparaten är tillräckligt laddad (se kapitlet Förberedelser inför användning, avsnittet Laddningsindikering).
- 4** Rör skärhuvudet försiktigt i cirklar över huden och tryck på raklotionsknappen för att applicera tillräckligt med raklotion på huden för att rakningen ska kännas behaglig. (Bild 19)
- När du släpper raklotionsknappen avbryts appliceringen av raklotion.
 - Om du trycker kort på raklotionsknappen appliceras en viss mängd lotion automatiskt.
 - Tryck på raklotionsknappen en gång till om du vill applicera mer raklotion under rakningen för att se till att skärhuvudet glider mjukt över huden.

Obs! Raklotionsknappen fungerar bara när rakapparaten är påslagen.

Obs! Den här rakapparaten kan användas ungefär som ett rakblad; du kan använda den när ansiktet är blött. Till skillnad från en vanlig elektrisk rakapparat har den här apparaten ingen hårbehållare där strån samlas. Förhindra att du får hår på kläderna genom att applicera tillräckligt med raklotion medan du rakar dig.

- 5** Rengör rakapparaten noggrant efter varje användning (se kapitlet Rengöring och underhåll).
- 6** Sätt på skyddskåpan på rakapparaten så undviker du att den skadas (Bild 20).

Tips för optimal glidning över huden och ett jämnt och slätt rakningsresultat

- Rör rakapparaten försiktigt i cirklar över huden.
- Tryck inte rakapparaten för hårt mot huden eftersom det kan leda till hudirritation.
- Se till att rakapparaten glider mjukt över huden genom att applicera ett jämnt lager med raklotion.
- Du kan även använda rakapparaten i badet eller duschen.

Trimning

Obs! På grund av den nya öppna designen kan du höra hur trimsaxen arbetar tydligare än med andra rakapparater. Det är normalt.

- 1** Dra loss skärhuvudet från rakapparaten (Bild 21).
- 2** Ta ut trimsaxen från trimsaxhållaren på laddaren och placera den på rakapparaten (ett klickljud hörs) (Bild 22).
- 3** Slå på rakapparaten genom att trycka på på/av-knappen.
- 4** Du kan ansa polisonger och mustasch med trimsaxen.
- 5** Rengör trimmern noggrant efter användning (se kapitlet Rengöring och underhåll).
- 6** Ta bort trimsaxen och sätt tillbaka den i trimsaxhållaren.
- 7** Sätt tillbaka skärhuvudet på rakapparaten (ett klickljud hörs) (Bild 23).
- 8** Sätt på skyddskåpan på rakapparaten så undviker du att den skadas (Bild 20).

Rengöring och underhåll

Rengöring

Använd aldrig skursvampar, slipande rengöringsmedel eller vätskor som alkohol, bensin eller aceton till att rengöra enheten.

Rakapparat/trimsax

Rengör rakapparaten och trimsaxen efter varje användning.

Var försiktig med varmt vatten. Kontrollera alltid att vattnet inte är för varmt så att du inte bränner händerna.

Torka aldrig skärhuvudet med handduk eller papper, eftersom det kan skada rakhuvudena.

Obs! Rakapparaten är vattentät och kan rengöras med vatten.

1 Slå på rakapparaten genom att trycka på på/av-knappen.

Obs! Rengör rakapparaten när den är påslagen.

2 Håll skärhuvudet/trimsaxen under varmt vatten i minst 30 sekunder (Bild 24).

3 Stäng av rakapparaten och skaka av det vatten som finns kvar.

4 Sätt på skyddskåpan på rakapparaten så undviker du att den skadas (Bild 20).

Obs! Om rakapparaten inte fungerar lika bra som tidigare och du inte kan lösa problemet med hjälp av rengöringsmetoderna som beskrivs i det här kapitlet kan du läsa om extra grundlig rengöring i kapitlet Felsökning.

Underhåll

1 Smörj trimsaxens tänder med en droppe symaskinsolja var sjätte månad.

Förvaring

Förvaring

1 Förvara rakapparaten i påfyllnings- och laddningsstationen.

2 Om du befinner dig på resande fot eller inte vill förvara rakapparaten i påfyllnings- och laddningsstationen använder du skyddslocket till rakapparaten och förvarar rakapparaten i fodralet (Bild 20).

Transport

Om du ska förvara rakapparaten under längre tid eller om du ska resa kan det vara en god idé att låsa rakapparaten. Reselåset förhindrar att rakapparaten startas av misstag.

Aktivera reselåset

1 Kontrollera att rakapparaten är avstängd.

2 Håll ned knappen för raklotion (1) och tryck samtidigt in på/av-knappen med den andra handen (2) (Bild 25).

3 Håll båda knapparna intryckta i 6 sekunder. Vänta tills ett kort surrande ljud hörs och den mellersta laddningslampan på rakapparaten blinkar några gånger.

• Reselåset är nu aktiverat.

Obs! Om du trycker på på/av-knappen först av misstag startar rakapparaten. I så fall kan du stänga av rakapparaten genom att trycka på på/av-knappen igen.

Obs! Om du trycker på på/av-knappen när reselåset är aktiverat blinkar den mellersta laddningslampan vitt för att visa att rakapparaten är låst.

Tips: Tryck på på/av-knappen om du vill kontrollera om reselåset är aktiverat. Om reselåset är aktiverat startar inte rakapparaten.

Avaktivera reselåset

1 Håll ned knappen för raklotion (1) och tryck samtidigt in på/av-knappen med den andra handen (2) (Bild 25).

2 Håll båda knapparna intryckta i 6 sekunder. Vänta tills ett kort surrande ljud hörs och den mellersta laddningslampan på rakapparaten blinkar några gånger.

• Reselåset är nu avaktiverat.

Obs! Du kan även avaktivera reselåset genom att sätta tillbaka rakapparaten i laddaren.

Resor

Om du ska resa och inte vill ta med dig påfyllnings- och laddningsstationen kan du bara ta med dig laddaren så att du kan ladda rakapparaten när det behövs.

Byten

Raklotionspatron

Av hygieniska skäl rekommenderar vi att du byter ut raklotionspatronen en gång om året. En ny patron levereras med varje trepack flaskor med NIVEA FOR MEN-raklotion och med utbytessatsen (som innehåller ett nytt HS85-skärhuvud och en ny patron).

- 1 Ta bort raklotionspatronen från rakapparaten (Bild 26).
- 2 För in fliken längst upp på den nya raklotionspatronen i spåret på kanten på rakapparaten (1). Tryck sedan fast patronen genom att trycka på den nedre delen av patronen med tummen (2) (ett klickljud hörs) (Bild 27).
- 3 Fyll raklotionspatronen (mer information finns i kapitlet Så här gör du).

Skärhuvud

Byt ut skärhuvudet en gång om året för att se till att du alltid får bästa möjliga rakresultat. Byt inte ut skärhuvudet mot någon annan typ av skärhuvud än HS85 Philips-skärhuvud.

- 1 Dra loss det gamla skärhuvudet från rakapparaten (Bild 21).
- 2 Placera det nya skärhuvudet på rakapparaten (ett klickljud hörs) (Bild 23).

Flaska med NIVEA FOR MEN-raklotion

Använd endast flaskor med NIVEA FOR MEN-raklotion.

- 1 Ta bort fliken till flaskan med NIVEA FOR MEN-raklotion (Bild 6).
- 2 Vrid locket till flaskan med raklotion medurs (ett klickljud hörs) (Bild 7).
Locket trycks nedåt och lotionsmunstycket kommer fram.
- 3 Lossa locket till påfyllnings- och laddningsstationen genom att vrida det moturs.
- 4 Placera lotionsflaskan i dockningsutrymmet för flaskan med munstycket riktat nedåt (Bild 8).
- 5 Skjut tillbaka locket på påfyllnings- och laddningsstationen (1) och skruva fast det medurs (2) (Bild 9).

Miljön

- Kasta inte apparaten i hushållssoporna när den är förbrukad. Lämna in den för återvinning vid en officiell återvinningsstation, så hjälper du till att skydda miljön (Bild 28).
- Det inbyggda laddningsbara batteriet innehåller ämnen som kan vara skadliga för miljön. Ta alltid ur batteriet innan du kasserar apparaten och lämnar in den vid en officiell återvinningsstation. Lämna batteriet vid en officiell återvinningsstation för batterier. Om du har problem med att få ur batteriet kan du också ta med apparaten till ett Philips-serviceombud. Personalen där kan hjälpa dig att ta ur batteriet och kassera det på ett miljövänligt sätt.

Ta ut det laddningsbara batteriet

Ta endast ur det laddningsbara batteriet när du ska slänga rakapparaten. Se till att batteriet är helt urladdat när du tar ur det.

Var försiktig, batteriskenorna är vassa.

- 1** Ta bort raklotionspatronen från rakapparaten (Bild 26).
- 2** Lossa skruvarna på rakapparats baksida (Bild 29).
- 3** Ta bort höljets baksida med hjälp av en skruvmejsel (Bild 30).
- 4** Klipp av trådarna och ta bort det laddningsbara batteriet.

Garanti och service

Om du behöver service eller information eller har problem med apparaten kan du besöka Philips webbplats på www.philips.com/support eller kontakta Philips kundtjänst i ditt land (du hittar telefonnumret i garantibroschyren). Om det inte finns någon kundtjänst i ditt land vänder du dig till din lokala Philips-återförsäljare.

Garantibegränsningar

Skärhuvudet (knivar och skydd) omfattas inte av de internationella garantivillkoren eftersom det utsätts för slitage.

Raklotionspatronen är en engångsenhet och täcks inte av villkoren i den internationella garantin.

Felsökning

I det här kapitlet finns en översikt över de vanligaste problemen som kan uppstå med apparaten. Om du inte kan lösa problemet med hjälp av nedanstående information kan du kontakta kundtjänst i ditt land.

Problem	Möjlig orsak	Lösning
Rakapparaten glider inte mjukt över huden.	Du har inte använt tillräckligt mycket raklotion.	Tryck på raklotionsknappen tills en tillräcklig mängd NIVEA FOR MEN-raklotion har applicerats på huden. Skärhuvudet kommer nu att glida mjukt över huden igen.
Rakapparaten fungerar inte lika bra som den gjorde tidigare.	Du har inte rengjort rakapparaten ordentligt.	Rengör rakapparaten noggrant (se kapitlet Rengöring och underhåll).
	Långa hårstrån sitter fast i rakhuvudena.	Rengör rakhuvudena genom att följa stegen i det extra grundliga rengöringsprogrammet som beskrivs nedan.
	Skärhuvudet är skadat eller utslitet.	Byt ut skärhuvudet (se kapitlet Byten).
Rakapparaten slås inte på när jag trycker på på/av-knappen.	Det laddningsbara batteriet är urladdat.	Ladda batteriet (se kapitlet Förberedelser inför användning).
	Reselåset är aktiverat.	Avaktivera reselåset (se kapitlet Förvaring).
	Torkad raklotion blockerar rakhuvudena i skärhuvudet.	Rengör rakapparaten ordentligt innan du fortsätter rakningen (se kapitlet Rengöring).
	Du har inte satt ihop skärhuvudet ordentligt efter att ha utfört en extra grundlig rengöring.	När du sätter ihop skärhuvudet ser du till att vrida skydden moturs tills de låses på plats.
Bara lite raklotion kommer ut ur öppningarna trots att det finns tillräckligt med raklotion i patronen.	En av lotionsöppningarna är tilltäppt.	Skölj eller blötlägg skärhuvudet. Om det inte fungerar pumpar du raklotion in i raklotionspatronen tills raklotion kommer ut ur den blockerade öppningen. Om inte det heller fungerar försöker du med följande metod: 1) Slå av rakapparaten 2) Ta bort skärhuvudet från rakapparaten 3) Sätt fingret över den öppning som inte är blockerad 4) Slå på rakapparaten 5) Tryck på raklotionsknappen i några sekunder tills raklotion kommer ut ur den blockerade öppningen igen.

Problem	Möjlig orsak	Lösning
	Du har inte satt tillbaka rakhuvudena i de ursprungliga hållarna. Ett av rakhuvudena har ingen raklotionsöppning i mitten och måste placeras i en särskild hållare.	Se till att du sätter rakhuvudet utan lotionsöppning i rätt hållare. Det är den hållare som sitter närmast på/av-knappen när skärhuvudet är fastsatt på rakapparaten.
Det kommer inte ut någon raklotion ur hålen när jag trycker på raklotionsknappen.	Raklotionspatronen är nästan tom.	Fyll raklotionspatronen (se kapitlet Förberedelser inför användning).
Trimmern låter högre än andra trimsaxar.	Den här trimmern har en öppen design.	På grund av den nya öppna designen kan du höra hur trimsaxen arbetar tydligare än med andra rakapparater. Det är normalt och innebär inte att det uppstått något fel med trimsaxen.

Extra grundlig rengöring

Kontrollera att apparaten är avstängd.

- 1** Dra loss skärhuvudet från rakapparaten (Bild 31).
- 2** Vrid skyddet medurs och lyft av det från skärhuvudet (Bild 32).
Obs! Ta bort ett rakhuvud i taget. På så sätt ser du till att du alltid sätter tillbaka rakhuvudet i originalhållaren, vilket är nödvändigt eftersom två av rakhuvudena har särskilda öppningar för raklotionen. Dessutom blandar du inte ihop knivarna och skydden till olika rakhuvuden, vilket skulle påverka rakningsresultatet.
- 3** Ta bort kniven från skyddet om det behövs.
- 4** Rengör kniven och skyddet med den medföljande borsten.
- 5** Efter rengöringen sätter du tillbaka kniven i skärhuvudet med skärdelen riktad uppåt.
- 6** Sätt tillbaka skyddet på rakhuvudshållaren (över kniven) (Bild 33).
- 7** Vrid skyddet moturs tills det låses på plats (Bild 34).
- 8** Sätt tillbaka skärhuvudet på rakapparaten (ett klickljud hörs) (Bild 35).

บทนำ

ขอแสดงความยินดีที่คุณสั่งซื้อและยินดีต้อนรับสู่ผลิตภัณฑ์ของ Philips! เพื่อให้คุณได้รับประโยชน์อย่างเต็มที่จากบริการที่ Philips มอบให้ โปรดลงทะเบียนผลิตภัณฑ์ของคุณที่ www.philips.com/welcome

โปรดอ่านคู่มือการใช้งานเล่มนี้เนื่องจากมีเนื้อหาเกี่ยวกับคุณสมบัติที่เยี่ยมของเครื่องโกนหนวดนี้ รวมทั้งคำแนะนำที่จะช่วยให้การโกนหนวดของคุณเป็นไปอย่างง่ายดายและปลอดภัยมากยิ่งขึ้น

ส่วนประกอบ (รูปที่ 1)

- A เครื่องโกนหนวด
- 1 ฝาครอบป้องกัน
- 2 ที่กันจอน
- 3 ชุดหัวโกน
- 4 ดับเบิลคริมโกนหนวด
- 5 ปุ่มคริมโกนหนวด
- 6 ปุ่มเปิดปิด
- 7 สัญญาณไฟแสดงการชาร์จแบตเตอรี่
- B แทนชาร์จแบตเตอรี่
- C แทนชาร์จและที่เติมคริมโกนหนวด
- 1 ฝาปิดแทนชาร์จและที่เติมคริมโกนหนวด
- 2 ส่วนหัวสำหรับเก็บที่กันจอน
- 3 แผงด้านหลัง
- 4 ช่องสำหรับปลั๊กขนาดเล็ก
- 5 สัญญาณไฟ 'Filling conditioner cartridge'
- 6 สัญญาณไฟขาดคริมโกนหนวด
- D แปรงสำหรับทำความสะอาด
- E ขวดคริมโกนหนวด NIVEA FOR MEN
- F กระเป๋ากันน้ำ
- G อะแดปเตอร์ (อะแดปเตอร์ของคุณอาจแตกต่างจากภาพที่แสดง)

ข้อควรจำ

ควรอ่านคู่มืออย่างละเอียดก่อนใช้งานและเก็บไว้ในเพื่อใช้อ้างอิงในครั้งต่อไป

อันตราย

- โปรดตรวจสอบให้แน่ใจว่าอะแดปเตอร์ไม่ใช่เปียกชื้น (อะแดปเตอร์ของคุณอาจแตกต่างจากภาพที่แสดง) (รูปที่ 2)

คำเตือน

- ไม่ควรใช้น้ำร้อนเกินไปทำความสะอาดเครื่องโกนหนวด เพื่อป้องกันไม่ให้มือพุพอง
- ภายใต้อะแดปเตอร์ประกอบด้วยสวิตช์แปลงไฟ ดังนั้นไม่ควรทุบทำลายหรือนำไปใช้แทนปลั๊กอื่น ๆ เพราะอาจก่อให้เกิดอันตรายได้
- ไม่ควรให้บุคคล (รวมทั้งเด็กเล็ก) ที่มีสภาพร่างกายไม่แข็งแรงหรือสภาพจิตใจไม่ปกติ หรือขาดประสบการณ์และความรู้ความเข้าใจ นำผลิตภัณฑ์นี้ไปใช้งาน
- เริ่มแต่ละอยู่ในการควบคุมดูแลหรือได้รับคำแนะนำในการใช้งานโดยผู้ที่รับผิดชอบในด้านความปลอดภัย
- เด็กเล็กควรได้รับการดูแลเพื่อป้องกันไม่ให้เด็กนำผลิตภัณฑ์นี้ไปเล่น

ข้อควรระวัง

- ห้ามจุ่มแทนชาร์จและที่เติมคริมโกนหนวดลงในน้ำ หรือนำไปล้างใต้ก๊อกน้ำ (รูปที่ 3)
- ห้ามจุ่มที่ชาร์จแบตเตอรี่ลงในน้ำ หรือนำไปล้างใต้ก๊อกน้ำ (รูปที่ 4)
- วางและใช้ที่แทนชาร์จและที่เติมคริมโกนหนวดและที่ชาร์จแบตเตอรี่บนพื้นผิวที่ทนต่อของเหลวเสมอ
- ใช้งาน ชาร์จไฟ และจัดเก็บเครื่องโกนหนวดที่อุณหภูมิระหว่าง 5°C และ 35°C
- ปิดฝาครอบเครื่องโกนหนวดทุกครั้งเพื่อปกป้องหัวโกนขณะที่คุณพกพา
- เครื่องโกนหนวด และอุปกรณ์เสริมอื่น ๆ ไม่สามารถใช้กับเครื่องสำอางอื่นได้
- ห้ามใช้น้ำที่มีอุณหภูมิเกิน 80°C ล้างเครื่องโกนหนวด
- ใช้อะแดปเตอร์, ที่ชาร์จแบตเตอรี่ และแทนชาร์จและที่เติมคริมโกนหนวดเฉพาะที่ให้มาเท่านั้น
- ห้ามใช้แทนชาร์จและที่เติมคริมโกนหนวด หากอะแดปเตอร์หรือตัวแทนชาร์จชำรุดเสียหาย
- ห้ามใช้เครื่องโกนหนวดหรือที่ชาร์จแบตเตอรี่ที่ชำรุดเสียหาย
- ในกรณีที่จะอะแดปเตอร์เกิดความชำรุดเสียหาย คุณต้องดำเนินการเปลี่ยนอะแดปเตอร์เป็นชนิดเดียวกับอะแดปเตอร์เดิมเสมอ เพื่อป้องกันการเกิดอันตราย

ความสอดคล้องกับมาตรฐาน

- เครื่องโกนหนวดนี้ ได้มาตรฐานตามข้อกำหนดความปลอดภัยที่ได้รับการรับรองในระดับสากล และสามารถใช้งานในอ่างอาบน้ำหรือฝักบัว และล้างทำความสะอาดได้ก็อกน้ำได้อย่างปลอดภัย (รูปที่ 5)
- ผลิตภัณฑ์ของฟิลิปส์ ได้มาตรฐานด้านคลื่นแม่เหล็กไฟฟ้า (EMF) หากมีการใช้งานอย่างเหมาะสมและสอดคล้องกับคำแนะนำในคู่มือนี้ คุณจะสามารถใช้ผลิตภัณฑ์ได้อย่างปลอดภัยตามข้อพิสูจน์ทางวิทยาศาสตร์ในปัจจุบัน

ทั่วไป

- อะแดปเตอร์สามารถแปลงแรงดันไฟฟ้าขนาด 100-240 โวลต์เป็นแรงดันไฟต่ำกว่า 24 โวลต์ได้

การเตรียมตัวก่อนใช้งาน

- 1 ถอดตัวลวดขดครีมนโกนหนวด NIVEA FOR MEN ออก (รูปที่ 6)
- 2 หมุนฝาขวดครีมนโกนหนวดตามเข็มนาฬิกา (เสียงดัง 'คลิก') (รูปที่ 7)
 - ▶ ฝาขวดจะเลื่อนลงและมองเห็นหัวฉีดครีมน
- 3 หมุนฝาปิดแท่นชาร์จและที่เติมครีมนโกนหนวดตามเข็มนาฬิกาเพื่อถอดฝาออก
- 4 นำบรรจุภัณฑ์ออกจากช่องใส่ขวดของแท่นชาร์จและที่เติมครีมนโกนหนวด
- 5 ใส่ขวดครีมนโกนหนวดลงในช่องใส่ขวด โดยหันหัวฉีดครีมนไปทางด้านหน้า (รูปที่ 8)
- 6 ใส่ฝาปิดแท่นชาร์จและที่เติมครีมนโกนหนวดกลับเข้าที่ (1) แล้วหมุนฝาตามเข็มนาฬิกาจนแน่น (2) (รูปที่ 9)
- 7 เสียบปลั๊กขนาดเล็กเข้ากับช่องเสียบของแท่นชาร์จและที่เติมครีมนโกนหนวด และเสียบอะแดปเตอร์เข้ากับเต้ารับบนผนัง (รูปที่ 10)
- 8 เสียบเครื่องโกนหนวดเข้ากับแท่นชาร์จและที่เติมครีมนโกนหนวด แล้วดันเครื่องไปด้านหลัง (เสียงดัง 'คลิก') (รูปที่ 11)

หมายเหตุ: เครื่องโกนหนวดจะชาร์จไฟและเติมครีมนโกนหนวดเองโดยอัตโนมัติ

- 9 ให้ชาร์จเครื่องโกนหนวดเป็นเวลา 90 นาที (รูปที่ 12)

หมายเหตุ: ให้ชาร์จเครื่องโกนหนวดก่อนการใช้งานครั้งแรก หรือเมื่อสัญญาณไฟแสดงการชาร์จแบตเตอรี่แสดงว่าแบตเตอรี่หมด (ดูข้อมูลในส่วนสัญญาณไฟแสดงการชาร์จแบตเตอรี่)

หมายเหตุ: เมื่อชาร์จแบตเตอรี่เครื่องโกนหนวดเต็มแล้ว จะใช้งานได้นานถึง 40 นาที

การชาร์จโดยใช้ที่ชาร์จแบตเตอรี่

- 1 เสียบปลั๊กขนาดเล็กเข้ากับที่ชาร์จแบตเตอรี่ และเสียบอะแดปเตอร์เข้ากับเต้ารับบนผนัง
- 2 เสียบเครื่องโกนหนวดเข้ากับที่ชาร์จแบตเตอรี่ (รูปที่ 13)
 - ▶ เครื่องโกนหนวดจะเริ่มชาร์จไฟ
- 3 ชาร์จเครื่องโกนหนวด 1.5 ชั่วโมง

หมายเหตุ: ให้ชาร์จเครื่องโกนหนวดก่อนการใช้งานครั้งแรก หรือเมื่อสัญญาณไฟแสดงการชาร์จแบตเตอรี่แสดงว่าแบตเตอรี่หมด (ดูข้อมูลในส่วนสัญญาณไฟแสดงการชาร์จแบตเตอรี่)

หมายเหตุ: เมื่อชาร์จแบตเตอรี่เครื่องโกนหนวดเต็มแล้ว จะใช้งานได้นานถึง 40 นาที

การเติมครีมนโกนหนวดด้วยตนเอง

คุณสามารถเติมครีมนโกนหนวดในตัลลับครีมนโดยไม่ใช้แท่นชาร์จและที่เติมครีมนโกนหนวดได้

- 1 โดยเสียบหัวฉีดครีมนของขวดครีมนโกนหนวดเข้ากับรูสำหรับเติมของตัลลับครีมนโกนหนวด
- 2 ดันขวดขึ้นและลงประมาณ 5 ครั้ง เพื่อบีบครีมนโกนหนวดเข้าไปในตัลลับครีมนเติมตัลลับ (รูปที่ 14)

สัญญาณไฟบนเครื่องโกนหนวด

การชาร์จแบตเตอรี่

- สัญญาณไฟแสดงการชาร์จแบตเตอรี่จะแสดงระดับแบตเตอรี่ที่ชาร์จ ในระหว่างการชาร์จไฟสัญญาณดวงลวดสูงจะพริบเป็นสีส้มแล้วดับไป จากนั้น ไฟด้านบนสุดจะเริ่มกะพริบเป็นสีขาว แล้วจึงสว่างเป็นสีขาวอย่างต่อเนื่อง

ชาร์จไฟอย่างรวดเร็ว

- เมื่อชาร์จแบตเตอรี่เครื่องโกนหนวดครบ 9 นาทีแล้ว สัญญาณไฟดวงกลางจะดับลง จากนั้นสัญญาณไฟดวงบนจะเริ่มกะพริบเป็นสีขาว เพื่อแสดงว่าเครื่องโกนหนวดมีพลังงานเพียงพอต่อการใช้งานหนึ่งครั้ง

หมายเหตุ: การชาร์จไฟอย่างรวดเร็ว สามารถทำได้ก็ต่อเมื่อคุณชาร์จเครื่องโกนหนวดเป็นเวลา 1.5 ชั่วโมงแล้วหนึ่งครั้ง

ระดับพลังงานที่เหลืออยู่ในแบตเตอรี่

- ระดับพลังงานที่เหลืออยู่ในแบตเตอรี่จะแสดงให้ทราบโดยจำนวนสัญญาณไฟแสดงการชาร์จแบตเตอรี่ที่สว่างขึ้น สัญญาณไฟแสดงระดับพลังงานที่เหลืออยู่ในแบตเตอรี่นี้จะปรากฏอยู่บนสองสามวินาที เมื่อคุณเปิดหรือปิดเครื่องโกนหนวด (รูปที่ 15)

แบตเตอรี่เหลือน้อย

- เมื่อแบตเตอรี่เหลือน้อย สัญญาณไฟดวงกลางจะสว่างเป็นสีส้มขณะโกนหนวด และกะพริบเป็นสีส้มเมื่อปิดสวิตช์การทำงาน (รูปที่ 16)

แบตเตอรี่เต็ม

- เมื่อแบตเตอรี่ชาร์จเต็มแล้ว ไฟแสดงการชาร์จแบตเตอรี่ทั้งหมดจะสว่างเป็นสีขาวอย่างต่อเนื่อง (รูปที่ 15)
- หลังจากนั้นประมาณ 1 ชั่วโมง ไฟแสดงการชาร์จสีขาวจะดับลงเพื่อประหยัดพลังงาน

สัญญาณไฟบนแท่นชาร์จและที่เติมครีมโกนหนวด

สัญญาณไฟขาดครีมโกนหนวด

- ▶ เมื่อสัญญาณไฟขาดครีมโกนหนวดกะพริบเป็นสีส้ม มีความหมายได้สองอย่างคือ (รูปที่ 17)
- ไม่ได้ใส่ขวดครีมโกนหนวดไว้ในแท่นชาร์จและที่เติมครีมโกนหนวด หรือใส่ขวดไม่เข้าที่
- ครีมโกนหนวดในขวดหมด

สัญญาณไฟ 'Filling conditioner cartridge'

- ▶ สัญญาณไฟ 'Filling conditioner cartridge' แสดงความหมายได้ 3 อย่างคือ (รูปที่ 18)
- ขณะกำลังเติมครีมโกนหนวดในตลับ สัญญาณไฟ 'Filling conditioner cartridge' จะกะพริบเป็นสีขาว
- เมื่อครีมโกนหนวดเติมเต็ม ตลับ สัญญาณไฟ 'Filling conditioner cartridge' จะสว่างอย่างต่อเนื่องเป็นสีขาว
- หากครีมโกนหนวดในขวดหมดลงขณะกำลังเติมครีมในตลับ สัญญาณไฟ 'Filling conditioner cartridge' สีขาวจะดับลง และสัญญาณไฟขาดครีมโกนหนวดจะกะพริบเป็นสีแดง

การใช้งาน

การโกนหนวด

หมายเหตุ: ผิวหน้าของคุณอาจต้องใช้เวลาปรับสภาพให้คุ้นเคยกับระบบการโกนหนวดใหม่ 2-3 สัปดาห์

- 1 ตรวจสอบให้แน่ใจว่าตลับครีมโกนหนวดมีครีมอยู่เพียงพอ
- 2 กดปุ่มเปิดเพื่อเปิดเครื่องโกนหนวด
- 3 ตรวจสอบให้แน่ใจว่าเครื่องโกนหนวดชาร์จไฟไว้เพียงพอ (ดูได้จากบท 'การเตรียมตัวก่อนใช้งาน' หัวข้อ 'สัญญาณไฟแสดงการชาร์จแบตเตอรี่')
- 4 ค่อยๆ เลื่อนชุดหัวโกนไปบนผิวหนังเป็นวงกลม และกดปุ่มครีมโกนหนวดจนมีปริมาณครีมโกนหนวดบนผิวหนังเพียงพอที่จะทำให้โกนได้อย่างสบายผิว (รูปที่ 19)
- เมื่อคุณปล่อยมือจากปุ่มครีมโกนหนวด เครื่องจะหยุดจ่ายครีม
- หากคุณกดปุ่มครีมโกนหนวดอย่างรวดเร็ว เครื่องจะจ่ายครีมโกนหนวดในปริมาณที่กำหนดไว้ให้โดยอัตโนมัติ
- กดปุ่มครีมโกนหนวดอีกครั้งในระหว่างโกนหนวดเพื่อเติมครีมโกนหนวด เพื่อให้เลื่อนชุดหัวโกนบนผิวหนังได้ลื่นมือ

หมายเหตุ: ปุ่มครีมโกนหนวดจะทำงานเมื่อเปิดเครื่องโกนหนวดแล้วเท่านั้น

หมายเหตุ: เครื่องโกนหนวดนี้สามารถใช้งานเหมือนการโกนหนวดด้วยมีดโกนได้ นั่นคือคุณสามารถโกนหนวดบนผิวหนังที่เปียกได้ เครื่องโกนหนวดรุ่นนี้ไม่มีช่องเก็บเศษหนวดเหมือนอย่างเครื่องโกนหนวดไฟฟ้าทั่วไป คุณควรใช้ครีมโกนหนวดในระหว่างโกนให้เพียงพอเพื่อป้องกันไม่ให้เศษหนวดร่วงติดเสื้อผ้า

- 5 ทำความสะอาดเครื่องโกนหนวดให้สะอาดภายหลังใช้งาน (ดูได้จากบท 'การทำความสะอาดและการบำรุงรักษา')

- 6 เลื่อนฝาปิดป้องกันบนเครื่องโกนหนวดเพื่อป้องกันการชาร์จเสียหาย (รูปที่ 20)

เคล็ดลับเพื่อการโกนหนวดที่เรียบลื่นและโกนได้เกลี้ยงเกลา

- ค่อยๆ เลื่อนเครื่องโกนหนวดไปบนผิวหนังเป็นวงกลม
- ไม่ควรออกแรงกดเครื่องโกนหนวดมากเกินไป เพราะอาจทำให้ผิวหนังเกิดการระคายเคืองได้

- เพื่อการโกนอย่างมีประสิทธิภาพ ควรใช้ครีมโกนหนวดเป็นประจำ
- คุณสามารถใช้เครื่องโกนหนวดในอ่างอาบน้ำหรือการอาบน้ำด้วยฝักบัวได้

ที่กันจอน

หมายเหตุ: เนื่องจากการออกแบบใหม่ที่เน้นความโปร่งโล่ง คุณจึงได้ยินเสียงการทำงานของที่กันจอนชัดเจนกว่าที่กันจอนรุ่นอื่นๆ ซึ่งถือเป็นเรื่องปกติ

- 1 ดึงชุดหัวโกนออกจากเครื่องโกนหนวด (รูปที่ 21)
- 2 ดึงที่กันจอน ออกจากที่เสียบนแท่นชาร์จ จากนั้นประกอบลงบนเครื่องโกนหนวดให้เข้าที่ (เสียงดัง 'คลิก') (รูปที่ 22)
- 3 กดปุ่มเปิด/ปิดเพื่อเปิดเครื่องโกนหนวด
- 4 คุณสามารถใช้ที่กันจอนเพื่อกันจอนและ/หรือหนวดของคุณ
- 5 ทำความสะอาดที่กันจอนให้สะอาดภายหลังใช้งาน (ดูได้จากบท 'การทำความสะอาดและการบำรุงรักษา')
- 6 ถอดที่กันจอนออกและเก็บไว้ในที่ใส่ที่ตามเดิม
- 7 ประกอบชุดหัวโกนเข้ากับเครื่องโกนหนวดตามเดิม (เสียงดัง 'คลิก') (รูปที่ 23)
- 8 เลื่อนฝาปิดป้องกันบนเครื่องโกนหนวดเพื่อป้องกันการชำรุดเสียหาย (รูปที่ 20)

การทำความสะอาดและการบำรุงรักษา

การทำความสะอาด

ห้ามใช้แผ่นใย อุปกรณ์ที่มีความคม หรือของเหลวที่มีฤทธิ์รุนแรง เช่น แอลกอฮอล์ น้ำมัน หรืออะซิโตน ทำความสะอาดเครื่องเป็นอันขาด

เครื่องโกนหนวดที่กันจอน

ทำความสะอาดเครื่องโกนหนวดและที่กันจอนทุกครั้งหลังใช้งาน.

ไม่ควรใช้น้ำร้อนเกินไปทำความสะอาดเครื่องโกนหนวด เพื่อป้องกันไม่ให้มีอู่พอง

ห้ามใช้ผ้าหรือกระดาษทิชชูเช็ดหัวโกน เพราะอาจทำให้ชุดหัวโกนชำรุดได้

หมายเหตุ: เครื่องโกนหนวดเป็นระบบกันน้ำและสามารถทำความสะอาดด้วยน้ำได้

- 1 กดปุ่มเปิด/ปิดเพื่อเปิดเครื่องโกนหนวด

หมายเหตุ: ทำความสะอาดเครื่องโกนหนวด ขณะที่เปิดเครื่องโกนหนวดอยู่

- 2 แขนชุดหัวโกนและที่กันจอนในน้ำร้อนนานอย่างน้อย 30 วินาที (รูปที่ 24)
- 3 ปิดเครื่องโกนหนวด และเขย่าให้น้ำที่ค้างอยู่ออก
- 4 เลื่อนฝาปิดป้องกันบนเครื่องโกนหนวดเพื่อป้องกันการชำรุดเสียหาย (รูปที่ 20)

หมายเหตุ: หากเครื่องโกนหนวดทำงานได้ไม่ดีเท่าเดิม และคุณไม่สามารถแก้ไขปัญหาได้ด้วยวิธีการทำความสะอาดที่อธิบายไว้ในบทนี้ โปรดศึกษาวิธีการทำความสะอาดโดยทั่วถึงเป็นพิเศษที่ 'การแก้ปัญหา'

การบำรุงรักษา

- 1 ทุกๆ หกเดือน ควรหยดน้ำมันจารเพื่อหล่อลื่นซี่ฟันของที่กันจอน

การจัดเก็บ

การจัดเก็บ

- 1 จัดเก็บเครื่องโกนหนวดในแท่นชาร์จและที่เติมครีมโกนหนวด
- 2 หากคุณต้องเดินทางโดยไม่ต้องการจัดเก็บเครื่องโกนหนวดในแท่นชาร์จและที่เติมครีมโกนหนวด ให้ใส่ฝาปิดป้องกันไว้ที่เครื่องโกนหนวด และเก็บเครื่องไว้ในกระเป๋า (รูปที่ 20)

276 ภาษาไทย

การพกพา

ในกรณีที่ต้องออกเดินทางหรือไม่ต้องการใช้เครื่องเป็นระยะเวลาหนึ่ง สามารถเลือกใช้ระบบล็อคเครื่องสำหรับการเดินทางได้ โดยระบบล็อคเครื่องนี้จะช่วยป้องกันไม่ให้เกิดการเปิดสวิตช์เครื่องโดยมิได้ตั้งใจ

การเปิดใช้งานระบบล็อคเครื่องโกนหนวดขณะพกพา

- 1 ตรวจสอบให้แน่ใจว่าปิดสวิตช์เครื่องโกนหนวดแล้ว
- 2 กดค้างที่ปุ่มครีมนโกนหนวด (1) จากนั้นกดปุ่มเปิด/ปิดพร้อมๆ กันด้วยมืออีกข้างหนึ่ง (2) (รูปที่ 25)
- 3 กดปุ่มทั้งสองค้างไว้ 6 วินาที จนได้ยินเสียงฮัมสั้นๆ จากเครื่องโกนหนวด และสัญญาณไฟแสดงการชาร์จแบตเตอรี่ดวงกลางบนเครื่องโกนหนวดกะพริบ 2-3 ครั้ง
 - ▶ ขณะนี้ระบบล็อคเครื่องโกนหนวดขณะพกพาทำงานแล้ว

หมายเหตุ: หากคุณเผลอกดปุ่มเปิด/ปิดก่อน เครื่องโกนหนวดจะเริ่มทำงาน ให้กดปุ่มเปิด/ปิดอีกครั้งเพื่อปิดเครื่อง

หมายเหตุ: หากคุณกดปุ่มเปิด/ปิดหลังจากระบบล็อคเครื่องโกนหนวดขณะพกพาทำงานแล้ว สัญญาณไฟแสดงการชาร์จแบตเตอรี่ดวงกลางจะกะพริบเป็นสีขาว ซึ่งหมายความว่าเครื่องโกนหนวดถูกล็อคอยู่

เคล็ดลับ: กดปุ่มเปิด/ปิดเพื่อตรวจสอบว่าระบบล็อคเครื่องโกนหนวดขณะพกพาทำงานหรือไม่ หากระบบล็อคทำงาน เครื่องโกนหนวดจะไม่ทำงาน

การปิดระบบล็อคเครื่องโกนหนวดขณะพกพา

- 1 กดค้างที่ปุ่มครีมนโกนหนวด (1) จากนั้นกดปุ่มเปิด/ปิดพร้อมๆ กันด้วยมืออีกข้างหนึ่ง (2) (รูปที่ 25)
- 2 กดปุ่มทั้งสองค้างไว้ 6 วินาที จนได้ยินเสียงฮัมสั้นๆ จากเครื่องโกนหนวด และสัญญาณไฟแสดงการชาร์จแบตเตอรี่ดวงกลางบนเครื่องโกนหนวดกะพริบ 2-3 ครั้ง
 - ▶ ขณะนี้ระบบล็อคเครื่องโกนหนวดขณะพกพาปิดการทำงานแล้ว

หมายเหตุ: คุณสามารถปิดการทำงานของระบบล็อคเครื่องโกนหนวดขณะพกพา ด้วยการเสียบเครื่องโกนหนวดเข้ากับด้านหลังของที่ชาร์จได้

เดินทาง

หากคุณต้องเดินทางและไม่ต้องการนำแท่นชาร์จและที่เติมครีมนโกนหนวดติดตัวไปด้วย คุณสามารถนำที่ชาร์จแบบเตอรีไปแทนได้เพื่อใช้ชาร์จเครื่องโกนหนวด

การเปลี่ยนอะไหล่

ด้ามครีมนโกนหนวด

เพื่อให้ดูสวยงามยิ่งขึ้น ขณะนี้ให้คุณเปลี่ยนด้ามครีมนโกนหนวดปีละครั้ง ด้ามใหม่ประกอบด้วยขวดครีมนโกนหนวด NIVEA FOR MEN 3 แพ็ค และชุดอะไหล่สำรอง (ซึ่งมีชุดหัวโกน HS85 และด้ามใหม่)

- 1 ถอดด้ามครีมนโกนหนวดออกจากเครื่องโกนหนวด (รูปที่ 26)
- 2 เสียบหัวด้านบนของด้ามครีมนโกนหนวดด้ามใหม่เข้ากับช่องด้านข้างของเครื่องโกนหนวด (1) จากนั้นใช้นิ้วหัวแม่มือกดส่วนล่างของด้าม (2) เพื่อประกอบด้ามครีมนเข้ากับเครื่องโกนหนวด (เสียงดัง 'คลิก') (รูปที่ 27)
- 3 เติมนครีมนโกนหนวดในด้าม (ดูที่บท 'เริ่มใช้งาน')

ชุดหัวโกน

คุณควรเปลี่ยนชุดหัวโกนทุกปีเพื่อการโกนที่ได้ผลดีที่สุด

ชุดหัวโกนที่ใช้เปลี่ยนต้องเป็นชุดหัวโกน HS85 ของ Philips เท่านั้น

- 1 ดึงชุดหัวโกนเก่าออกจากเครื่องโกนหนวด (รูปที่ 21)
- 2 ประกอบชุดหัวโกนใหม่เข้ากับเครื่องโกนหนวด (เสียงดัง 'คลิก') (รูปที่ 23)

ขวดครีมนโกนหนวด NIVEA FOR MEN

โปรดใช้ขวดครีมนโกนหนวด NIVEA FOR MEN เท่านั้น

- 1 ถอดตัวล๊อคขวดครีมนโกนหนวด NIVEA FOR MEN ออก (รูปที่ 6)
- 2 หมุนฝาขวดครีมนโกนหนวดตามเข็มนาฬิกา (เสียงดัง 'คลิก') (รูปที่ 7)
 - ▶ ฝาขวดจะเลื่อนลงและมองเห็นหัวฉีดครีมน

- 3 หมุนฝาปิดแท่นชาร์จและที่เติมครีมโกนหนวดทวนเข็มนาฬิกาเพื่อถอดฝาออก
- 4 ใส่ขวดครีมโกนหนวดลงในช่องใส่ขวด โดยหันหัวฉีดครีมไปทางด้านหน้า (รูปที่ 8)
- 5 ดันฝาปิดแท่นชาร์จและที่เติมครีมโกนหนวดกลับเข้าที่ (1) แล้วหมุนฝาตามเข็มนาฬิกา (2) จนแน่น (รูปที่ 9)

สภาพแวดล้อม

- ห้ามทิ้งผลิตภัณฑ์นี้รวมกับขยะในครัวเรือนทั่วไป เมื่อหมดอายุการใช้งานแล้ว ควรทิ้งลงในถังขยะสำหรับน้ำกลับไปใช้ใหม่ได้ (รีไซเคิล) เพื่อช่วยรักษาสุขภาพระดับสิ่งแวดล้อมที่ดี (รูปที่ 28)
- แบตเตอรี่ที่ชาร์จใหม่ได้ที่อยู่ภายในอุปกรณ์ตัดผมอาจมีสารที่ก่อให้เกิดมลพิษต่อสิ่งแวดล้อม ให้ถอดแบตเตอรี่ออกก่อนทิ้งอุปกรณ์ตัดผมหรือก่อนนำไปที่จุดรวบรวมการทิ้งอย่างเป็นทางการ ทั้งแบตเตอรี่รีชาร์จรวมการทิ้งแบตเตอรี่ หากคุณพบปัญหาในการถอดแบตเตอรี่ คุณสามารถนำอุปกรณ์ตัดผมไปที่ศูนย์บริการของ Philips ซึ่งจะช่วยคุณถอดแบตเตอรี่ออก และทิ้งในสถานที่ที่ปลอดภัยต่อสิ่งแวดล้อม

การถอดแบตเตอรี่ที่สามารถชาร์จไฟได้

ถอดแบตเตอรี่ที่ชาร์จใหม่ได้ออกเมื่อต้องการทิ้งเครื่องโกนหนวดเท่านั้น ทั้งนี้ตรวจสอบให้แน่ใจว่าไม่มีประจุไฟหลงเหลืออยู่ในแบตเตอรี่แล้ว

ควรระมัดระวัง เนื่องจากด้านข้างของแบตเตอรี่มีความคมมาก

- 1 ถอดดัดลักริมโกนหนวดออกจากเครื่องโกนหนวด (รูปที่ 26)
- 2 ไขสกรู 3 ตัวที่ด้านหลังของเครื่องโกนหนวดออก (รูปที่ 29)
- 3 ใช้ไขควงถอดแฉกด้านหลังของเครื่อง (รูปที่ 30)
- 4 ตัดสายไฟและถอดแบตเตอรี่ชนิดชาร์จได้ในตัวออก

การรับประกันและบริการ

หากคุณต้องการขอรับบริการหรือต้องการทราบข้อมูลหรือหากคุณมีปัญหา โปรดเข้าชมเว็บไซต์ของ Philips ได้ที่ www.philips.com/support หรือติดต่อศูนย์บริการลูกค้าของบริษัท Philips ในประเทศของคุณ (หมายเลขโทรศัพท์ของศูนย์บริการลูกค้า อยู่ในเอกสารแผ่นพับเกี่ยวกับการรับประกันทั่วโลก) หากในประเทศของคุณไม่มีศูนย์บริการลูกค้า โปรดติดต่อตัวแทนจำหน่ายผลิตภัณฑ์ของบริษัท Philips ในประเทศ

ข้อจำกัดการรับประกัน

ชุดหัวโกน (ในชุดและฝาครอบ) ไม่อยู่ในเงื่อนไขการรับประกันทั่วโลก เนื่องจากเป็นสินค้าที่ต้องสึกหรอตามปกติอันเนื่องมาจากการใช้งาน ดัดลักริมโกนหนวดเป็นต้นแบบใช้แล้วทิ้ง และไม่ครอบคลุมอยู่ในเงื่อนไขของการรับประกันระหว่างประเทศ

การแก้ปัญหา

ในหัวข้อนี้ ได้รวบรวมปัญหาทั่วไปที่เกี่ยวข้องกับเครื่องโกนหนวดของคุณไว้ หากยังไม่สามารถแก้ไขปัญหาตามข้อมูลด้านล่างที่ให้มาได้ กรุณาติดต่อศูนย์บริการลูกค้าในประเทศของคุณ

ปัญหา	สาเหตุ	การแก้ปัญหา
เครื่องโกนหนวดทำงานสะดุด ไม่เรียบลื่น	คุณใช้ครีมโกนหนวดน้อยเกินไป	ให้ทาควดครีมโกนหนวดจนกระทั่งจรมิโกนหนวด NIVEA FOR MEN มีปริมาณเพียงพอ เพื่อช่วยให้ชุดหัวโกนทำงานได้ลื่น ไม่สะดุด
เครื่องโกนหนวดทำงานไม่ได้ดีเท่าเดิม	คุณทำความสะอาดเครื่องโกนหนวดไม่ดี ไม่ดีเพียงพอ	ควรทำความสะอาดเครื่องโกนหนวดให้ทั่วถึง (ดูได้จากบท 'การทำความสะอาดและการบำรุงรักษา')
	มีเศษหนวดที่สะสมยาวอุดตันหัวโกน	ทำความสะอาดหัวโกนตามขั้นตอนวิธีการทำความสะอาดโดยทั่วถึงเป็นพิเศษที่อธิบายไว้ด้านล่าง
	ชุดหัวโกนชำรุดหรือสึกหรอ	เปลี่ยนชุดหัวโกน (ดูที่บท 'การเปลี่ยนอะไหล่')
เครื่องโกนหนวดไม่ทำงาน เมื่อกดปุ่มเปิด/ปิด	แบตเตอรี่ที่ชาร์จใหม่ได้ไม่มีไฟ	ให้ชาร์จแบตเตอรี่ใหม่ (ดูได้ที่บท 'การเตรียมตัวก่อนใช้งาน')
	ขณะนี้ระบบลิฟต์เครื่องโกนหนวดขณะพักทำงานแล้ว	ปิดการทำงานระบบลิฟต์เครื่องโกนหนวดขณะพักพา (ดูได้ที่บท 'การจัดเก็บ')

ปัญหา	สาเหตุ	การแก้ปัญหา
	อาจมีคริมโกนหนวดแห้งอุดตันหัวโกน	ควรทำความสะอาดเครื่องโกนหนวดอย่างทั่วถึงก่อนที่จะใช้โกนหนวดต่อไป (ดูได้ที่บท "การทำความสะอาด")
	คุณยังไม่ได้ประกอบชุดหัวโกนกลับให้เข้าที่ หลังจากทำความสะอาดโดยทั่วถึงเป็นพิเศษ	เมื่อประกอบชุดหัวโกนให้เข้าที่แล้ว ให้ตรวจสอบว่าคุณหมุนฝาครอบในทิศทางทวนเข็มนาฬิกาจนกว่าจะล็อกเข้าที่
มีคริมโกนหนวดออกจากช่องจ่ายเพียงเล็กน้อย ทั้งที่ตัดคริมยังมีคริมโกนหนวดเหลืออยู่เพียงพอ	รูจ่ายคริมโกนหนวดรูใดรูหนึ่งอาจอุดตัน	ให้ล้างหรือแช่ชุดหัวโกน หากยังไม่ดีขึ้น ให้บีบคริมเข้าไปในดรัมจนกว่าคริมจะเริ่มไหลออกมาจากรูที่อุดตัน หากยังไม่ดีขึ้นอีก ให้ลองวิธีต่อไปนี้ 1) ปิดเครื่องโกนหนวด 2) ดึงชุดหัวโกนออกจากเครื่อง 3) ใช้นิ้วมืออุดปากรูที่ไม่อุดตัน 4) เปิดเครื่องโกนหนวดอีกครั้ง 5) กดปุ่มคริมโกนหนวดสองสามวินาที จนกว่าคริมจะเริ่มไหลออกมาจากรูที่อุดตัน
	คุณยังไม่ได้ใส่หัวโกนกลับเข้าที่ หัวโกนหนึ่งหัวไม่มีรูสำหรับจ่ายคริมโกนหนวดตรงกลางและต้องใส่ให้ที่ที่ระบุไว้เท่านั้น	ตรวจสอบให้แน่ใจว่าคุณใส่หัวโกนที่ไม่มีรูจ่ายคริมโกนหนวดในตำแหน่งที่ถูกต้อง ซึ่งอยู่บริเวณใกล้กับปุ่มเปิด/ปิดที่ลุดเมื่อประกอบชุดหัวโกนบนเครื่องโกนหนวดแล้ว
ไม่มีคริมโกนหนวดออกมาจากรูจ่าย เมื่อกดปุ่มคริมโกนหนวด	คริมโกนหนวดในดรัมเกือบหมดแล้ว	เติมดรัมคริมโกนหนวด (ดูได้ที่บท "การเตรียมตัวก่อนใช้งาน")
ที่กันจอนทำงานเสียงดังกว่าที่กันจอนเครื่องอื่น	ที่กันจอนนี้ออกแบบมาให้เปิดโล่ง	เนื่องจากการออกแบบใหม่ที่เน้นความโปร่งโล่ง คุณจึงได้ยินเสียงการทำงานของที่กันจอนชัดกว่าที่กันจอนรุ่นอื่นๆ จึงเป็นเรื่องปกติและไม่ได้หมายความว่ามีส่วนผิดปกติเกิดขึ้นแต่อย่างใด

วิธีการทำความสะอาดโดยทั่วถึงเป็นพิเศษ

ตรวจสอบให้แน่ใจว่าปิดสวิตช์เครื่องแล้ว

- 1 ดึงชุดหัวโกนออกจากเครื่องโกนหนวด (รูปที่ 31)
 - 2 หมุนฝาครอบตามเข็มนาฬิกา และนำออกจากชุดหัวโกน (รูปที่ 32)
- หมายเหตุ: ถอดหัวโกนออกเพียงครั้งละหนึ่งหัวเท่านั้น เพื่อให้แน่ใจว่าคุณจะใส่หัวโกนกลับเข้าที่ในช่องใส่เดิมทุกครั้ง ซึ่งเป็นสิ่งที่จำเป็น เนื่องจากหัวโกนสองหัวมีรูพิเศษสำหรับจ่ายคริมโกนหนวด รวมทั้งยังมั่นใจได้ว่าคุณจะไม่ใส่ใบมีดและฝาครอบของหัวโกนแต่ละหัวสลับกัน ซึ่งจะส่งผลกระทบต่อประสิทธิภาพในการโกนหนวด
- 3 หากจำเป็น ถอดใบมีดออกจากฝาครอบ
 - 4 ทำความสะอาดใบมีดและฝาครอบด้วยแปรงที่จัดมาให้
 - 5 หลังการทำความสะอาด ให้วางใบมีดกลับไปในชุดหัวโกนโดยให้ขาใบมีดชี้ขึ้น
 - 6 วางฝาครอบลงบนช่องใส่หัวโกน (เหนือใบมีด) (รูปที่ 33)
 - 7 หมุนฝาครอบในทิศทางทวนเข็มนาฬิกา จนกระทั่งล็อกเข้าที่ (รูปที่ 34)
 - 8 ประกอบชุดหัวโกนเข้ากับเครื่องโกนหนวดตามเดิม (เสียงดัง 'คลิก') (รูปที่ 35)

Giriş

Ürünümüzü satın aldığınız için teşekkür ederiz; Philips'e hoş geldiniz! Philips'in sunduğu destekten faydalanabilmek için lütfen ürününüzü şu adresten kaydedin: www.philips.com/welcome. Bu tıraş makinesinin harika özellikleri hakkındaki bilgilerin yanı sıra, tıraş kolaylaştıran ve daha eğlenceli bir hale getiren bazı ipuçları içerdiğinden, bu kullanıcı kılavuzunu lütfen okuyun.

Genel açıklamalar (Şek. 1)

- A** Tıraş makinesi
- 1** Koruma kapağı
- 2** Düzeltici
- 3** Tıraş ünitesi
- 4** Tıraş kremi kartuşu
- 5** Tıraş kremi düğmesi
- 6** Açma/kapama düğmesi
- 7** Şarj ışıkları
- B** Şarj Cihazı
- C** Doldurma ve şarj standı
- 1** Doldurma ve şarj standının kapağı
- 2** Düzeltici yuvası
- 3** Arka panel
- 4** Küçük fiş için soket
- 5** 'Krem kartuşu doluyor' ışığı
- 6** Krem şişesi ışığı
- D** Temizleme fırçası
- E** NIVEA FOR MEN tıraş kremi şişesi
- F** Kılıf
- G** Adaptör (adaptörünüz şekilde gösterilenden farklı olabilir)

Önemli

Cihazı kullanmadan önce bu kullanım kılavuzunu okuyun ve gelecekte de başvurmak üzere saklayın.

Tehlike

- Adaptörün ıslanmasına izin vermeyin (adaptörünüz şekilde gösterilenden farklı olabilir) (Şek. 2).

Uyarı

- Sıcak suya dikkat edin. Ellerinizin yanmaması için daima suyun çok sıcak olup olmadığını kontrol edin.
- Adaptörde bir dönüştürücü bulunmaktadır. Tehlikeli bir duruma sebep olabileceğinden, adaptörü başka bir fişle değiştirmek için kesmeyin.
- Bu cihaz, güvenliklerinden sorumlu kişilerin nezareti veya talimatı olmadan, fiziksel, sinirsel ya da zihinsel becerileri gelişmemiş veya bilgi ve tecrübe açısından yetersiz kişiler tarafından (çocuklar da dahil) kullanılmamalıdır.
- Küçük çocukların cihazla oynamaları engellenmelidir.

Dikkat

- Doldurma ve şarj standını suya batırmayın ya da musluk altında yıkamayın (Şek. 3).
- Şarj cihazını kesinlikle suya batırmayın veya musluk altında durulamayın (Şek. 4).
- Doldurma ve şarj standını ve şarj cihazını her zaman sıvı geçirmeyen bir yüzeyde bırakın ve kullanın.
- Cihazlar, 5°C - 35°C arasında kullanılmalı, şarj edilmeli ve saklanmalıdır.
- Seyahat ederken, tıraş başlıklarını korumak için koruyucu kapağı tıraş makinesine takın.
- Tıraş makinesi ve diğer aksesuarlar bulaşık makinesinde yıkanamaz.
- Tıraş makinesini durulamak için asla 80°C'den sıcak su kullanmayın.

- Sadece ürünle birlikte verilen fişi, şarj cihazını ve doldurma ve şarj standını kullanın.
- Adaptör veya stand hasar görmüşse, doldurma ve şarj standını kullanmayın.
- Hasarlanmış tıraş makinesini veya şarj cihazını kullanmayın.
- Adaptör hasarlıysa, bir tehlikeyi önlemek için mutlaka orijinal modeli ile değiştirildiğinden emin olun.

Standartlara uyum

- Bu tıraş makinesi uluslararası onaylanmış güvenlik kurallarına uygun olup, banyo veya dışta güvenle kullanılabilir, musluk altında yıkanabilir (Şek. 5).
- Bu Philips cihazı elektromanyetik alanlarla (EMF) ilgili tüm standartlara uygundur. Bu cihaz, gereği gibi ve bu kılavuzdaki talimatlara uygun şekilde kullanıldığında, bugünün bilimsel verilerine göre kullanımını güvenlidir.

Genel

- Adaptör 100-240 volt'u güvenli seviye olan 24 volttan daha düşük değerlere çevirmektedir.

Cihazın kullanıma hazırlanması

- 1 NIVEA FOR MEN tıraş kremi şişesinin tırnağını açın (Şek. 6).
- 2 Krem şişesinin kapağını saat yönünde çevirin ('klik') (Şek. 7).
 - ▶ Kapak aşağı kayar ve krem başlığı görünür.
- 3 Doldurma ve şarj standının kapağını saat yönünün tersine çevirerek çıkarın.
- 4 Doldurma ve şarj standındaki şişe takma deliğinin ambalajını açın.
- 5 Krem şişesini, başlığı aşağı gelecek şekilde yuvaya takın (Şek. 8).
- 6 Kapağı tekrar doldurma ve şarj standına yerleştirin (1) ve saat yönünde çevirerek kapatın (2) (Şek. 9).
- 7 Doldurma ve şarj istasyonunun soketinin küçük fişini takın ve adaptörü prize takın (Şek. 10).
- 8 Tıraş makinesini doldurma ve şarj standına yerleştirin ve arkaya bastırın ('klik') (Şek. 11).

Dikkat:Tıraş makinesi otomatik olarak şarj olur ve tıraş kremi otomatik olarak dolar.

- 9 Tıraş makinesini 90 dakika şarj edin. (Şek. 12)

Dikkat:Tıraş makinesini ilk kez kullanmadan önce ya da pilin boş olduğunu gösteren şarj ışığı yandığında şarj edin (bkz. 'Şarj göstergeleri' bölümü).

Dikkat:Tamamen şarj olmuş bir tıraş makinesinin 40 dakikaya kadar tıraş süresi vardır.

Şarj cihazını kullanarak şarj etme

- 1 Küçük fişi şarj cihazına takın ve adaptörü de prize takın.
- 2 Tıraş makinesini şarj cihazına takın (Şek. 13).
 - ▶ Tıraş makinesi şarj olacaktır.
- 3 Tıraş makinesini 1,5 saat şarj edin.

Dikkat:Tıraş makinesini ilk kez kullanmadan önce ya da pilin boş olduğunu gösteren şarj ışığı yandığında şarj edin (bkz. 'Şarj göstergeleri' bölümü).

Dikkat:Tamamen şarj olmuş bir tıraş makinesinin 40 dakikaya kadar tıraş süresi vardır.

Elle doldurma

Tıraş kremi kartuşunu doldurma ve şarj standı olmadan da doldurabilirsiniz:

- 1 Krem şişesinin başlığını krem kartuşunun doldurma deliğine yerleştirin.

- 2** Kartuşun dolduğunu görene kadar şişeyi yaklaşık 5 kez yukarı aşağı hareket ettirerek kartuşa tıraş kremi pompalayın (Şek. 14).

Tıraş makinesindeki göstergeler

Şarj etme

- Şarj ışıkları, pilin şarj seviyesini gösterir. Şarj sırasında alttaki şarj ışığı önce turuncu renkte yanıp söner ve kapanır. Üstteki şarj ışığı önce beyaz renkte yanıp söner ve ardından sürekli beyaz renkte yanar.

Hızlı şarj

- Tıraş makinesi 9 dakika şarj olduktan sonra, alttaki şarj ışığı söner ve üstteki şarj ışığı, tıraş makinesinin bir tıraşlık yeterli enerjiyi depoladığını göstermek için beyaz renkte yanıp sönmeye başlar.

Dikkat: Tıraş makinesini daha önce bir kez 1,5 saat şarj ettiyseniz, hızlı şarj özelliğini kullanabilirsiniz.

Kalan pil kapasitesi

- Pilde kalan güç miktarı, yanar şarj ışıklarının sayısı ile gösterilir. Tıraş makinesini açtığınızda ya da kapattığınızda, kalan pil kapasitesi birkaç saniye gösterilir (Şek. 15).

Pil zayıf

- Pil azaldığında, alttaki ışık tıraş sırasında turuncu yanar ve tıraş makinesini kapattığınızda turuncu yanıp sönmeye başlar. (Şek. 16)

Pil dolu

- Pil tamamen şarj olduğunda, tüm şarj ışıkları sürekli beyaz renkte yanar (Şek. 15).
- Yaklaşık 1 saat sonra beyaz şarj ışığı enerji tasarrufu için söner.

Doldurma ve şarj standındaki göstergeler

Krem şişesi ışığı

- **Krem şişesi ışığının turuncu renkte yanıp sönmemesinin iki anlamı vardır: (Şek. 17)**
 - Doldurma ve şarj standında krem şişesi yoktur veya şişe düzgün takılmamıştır.
 - Krem şişesi boştur.

'Krem kartuşu doluyor' ışığı

- **'Krem kartuşu doluyor' ışığı üç farklı durumu gösterir: (Şek. 18)**
 - Krem kartuşu doldurulurken, beyaz renkli 'krem kartuşu doluyor' ışığı yanıp söner.
 - Tıraş kremi kartuşu dolduğunda, beyaz renkli 'krem kartuşu doluyor' ışığı sürekli yanar.
 - Tıraş kremi kartuşu doldurulurken krem şişesi biterse, beyaz renkli 'krem kartuşu doluyor' ışığı söner ve krem şişesi ışığı kırmızı renkte yanıp sönmeye başlar.

Cihazın kullanımı

Tıraş olma

Dikkat: Cildinizin yeni bir tıraş sistemine alışması 2-3 hafta sürebilir.

- 1** Tıraş kremi kartuşunda yeterli miktarda tıraş kremi olduğundan emin olun.
- 2** Tıraş makinesini çalıştırmak için açma/kapama düğmesine basın.
- 3** Şarj cihazında yeterli şarj olduğundan emin olun (bkz. 'Kullanıma hazırlama' bölümü, 'Şarj göstergeleri').
- 4** Tıraş makinesini cildiniz üzerinde daireler çizerek hafifçe hareket ettirin ve cildinizde rahat bir tıraş için yeterli miktarda tıraş kremi olana kadar tıraş kremi şişesine bastırın. (Şek. 19)
 - Tıraş kremi düğmesini bıraktığınızda, cihaz krem dağıtmayı durdurur.
 - Tıraşa başlarken tıraş kremi düğmesine kısa süreyle bastığınızda, cihaz otomatik olarak belirli bir miktar krem çıkarır.

- Tıraş ünitesinin cildinizde rahatça hareket etmesini sağlamak amacıyla daha fazla tıraş kremi uygulamak için tıraş kremi düğmesine tekrar basabilirsiniz.

Dikkat: Tıraş kremi düğmesi sadece tıraş makinesi açıkken çalışır.

Dikkat: Bu tıraş makinesi tıraş bıçağına benzer şekilde kullanılabilir: tıraş makinesini ıslak bir cilt üzerinde kullanabilirsiniz. Klasik elektrikli tıraş makinelerinin aksine, bu cihazda kılları toplayan bir hazne yoktur. Kılların giysilerinize dökülmesini engellemek için tıraş sırasında yeterli miktarda tıraş kremi uygulayın.

5 Her kullanım sonrası tıraş makinesini iyice temizleyin (bkz. 'Temizlik ve bakım' bölümü).

6 Hasar oluşmasını önlemek için tıraş makinesinin koruma kapağını kapatın (Şek. 20).

Mükemmel kayganlık ve pürüzsüz tıraş için ipuçları

- Tıraş makinesini cildiniz üzerinde daireler çizerek hafifçe hareket ettirin.
- Tıraş makinesine çok fazla güç uygulamayın, aksi takdirde cildiniz tahriş olabilir.
- Tıraş makinesinin düzgün hareket etmesi için tıraş kremini düzenli olarak uygulayın.
- Tıraş makinesini banyoda veya duşta da kullanabilirsiniz.

Düzeltilme

Dikkat: Yeni açık tasarımı nedeniyle düzelticinin yaptığı kesme hareketi, diğer düzelticilere göre daha net duyulur. Bu durum normaldir.

1 Tıraş ünitesini tıraş makinesinden çekip çıkarın (Şek. 21).

2 Şarj cihazındaki düzeltici saklama yuvasından düzelticiyi çıkarıp alın ve tıraş makinesine takın ('klik') (Şek. 22).

3 Tıraş makinesini çalıştırmak için açma/kapama düğmesine basın.

4 Favorilerinizi ve/veya bıyığınızı düzeltmek için düzelticiyi kullanabilirsiniz.

5 Kullandıktan sonra düzelticiyi iyice temizleyin (bkz. 'Temizlik ve bakım' bölümü).

6 Düzelticiyi çıkarın ve düzeltici saklama yuvasına geri takın.

7 Tıraş ünitesini tekrar tıraş makinesine takın ('klik') (Şek. 23).

8 Hasar oluşmasını önlemek için tıraş makinesinin koruma kapağını kapatın (Şek. 20).

Temizlik ve bakım

Temizleme

Cihazı temizlemek için ovma telleri, alkol, benzin veya aseton gibi aşındırıcı temizlik ürünleri veya zarar verici sıvılar kullanmayın.

Tıraş makinesi/düzeltilci

Tıraş makinesini ve düzelticiyi her kullanımdan sonra temizleyin.

Sıcak suya dikkat edin. Ellerinizin yanmaması için daima suyun çok sıcak olup olmadığını kontrol edin.

Tıraş ünitesini kuruturken kesinlikle havlu veya peçete kullanmayın. Tıraş başlıklarına zarar verebilirsiniz.

Dikkat: Tıraş makinesi su geçirmez olup, suyla temizlenebilir.

1 Tıraş makinesini çalıştırmak için açma/kapama düğmesine basın.

Dikkat: Tıraş makinesini çalışır durumdayken de temizleyebilirsiniz.

2 Tıraş ünitesini/düzeltilciyi en az 30 saniye sıcak suya daldırın (Şek. 24).

3 Tıraş makinesini kapatın ve kalan suyu sallayarak boşaltın.

4 Hasar oluşmasını önlemek için tıraş makinesinin koruma kapağını kapatın (Şek. 20).

Dikkat: Tıraş makinesi eskisi gibi iyi tıraş etmiyor ve sorun bu bölümde açıklanan temizleme yöntemleriyle çözülemiyorsa, ekstra derinlemesine temizlik yöntemi için 'Sorun giderme' bölümüne başvurun.

Bakım

1 Düzelticinin dişlerini her altı ayda bir, bir damla dikiş makinesi yağıyla yağlayın.

Saklama

Saklama

1 Tıraş makinesini doldurma ve şarj standında saklayın.

2 Seyahate çıkacaksanız ya da tıraş makinesini doldurma ve şarj standında saklamak istemiyorsanız, tıraş makinesinin koruyucu kapağını takın ve tıraş makinesini kılıfına yerleştirin (Şek. 20).

Taşıma

Tıraş makinesi uzun süre kullanılmıyacaksa veya seyahatte kullanılacaksa, tıraş makinesini kilitlemek mümkündür. Seyahat kilidi, tıraş makinesinin istemeden çalışmasını önler:

Seyahat kilidini çalıştırma

1 Tıraş makinesinin kapalı olduğundan emin olun.

2 Tıraş kremi düğmesine basın ve basılı tutun (1), aynı anda diğer elinizle açma/kapama düğmesine basın (2) (Şek. 25).

3 Her iki düğmeyi de 6 saniye basılı tutun. Tıraş makinesi kısa bir uğultu sesi çıkarana ve tıraş makinesinin üzerindeki ortadaki şarj ışığı birkaç kez yanıp sönene kadar bekleyin .

• Seyahat kilidi artık devrededir.

Dikkat: Yanlışlıkla önce açma/kapama düğmesine basarsanız, tıraş makinesi çalışmaya başlar. Bu durumda, tıraş makinesini kapatmak için açma/kapama düğmesine tekrar basın.

Dikkat: Seyahat kilidi devredeyken açma/kapama düğmesine basarsanız, ortadaki şarj ışığı tıraş makinesinin kilitli olduğunu göstermek için beyaz renkte yanıp söner.

İpucu: Seyahat kilidinin devrede olup olmadığını anlamak için açma/kapama düğmesine basın. Seyahat kilidi devredeyse, tıraş makinesi çalışmaz.

Seyahat kilidini devre dışı bırakmak

1 Tıraş kremi düğmesine basın ve basılı tutun (1), aynı anda diğer elinizle açma/kapama düğmesine basın (2) (Şek. 25).

2 Her iki düğmeyi de 6 saniye basılı tutun. Tıraş makinesi kısa bir uğultu sesi çıkarana ve tıraş makinesinin üzerindeki ortadaki şarj ışığı birkaç kez yanıp sönene kadar bekleyin .

• Seyahat kilidi artık devre dışıdır.

Dikkat: Seyahat kilidini tıraş makinesini şarj cihazına yerleştirerek de devre dışı bırakabilirsiniz.

Seyahat

Seyahate çıkarken doldurma ve şarj standını yanınıza almak istememeniz halinde, şarj cihazını alarak tıraş makinesini gerektiğinde şarj edebilirsiniz.

Değiştirme**Tıraş kremi kartuşu**

Hijyen nedeniyle yılda bir kez tıraş kremi kartuşunu değiştirmenizi tavsiye ediyoruz. 3'lü NIVEA FOR MEN tıraş kremi şişelerinde ve değiştirme setinde bir yeni kartuş bulunmaktadır (bu sette yeni HS85 tıraş ünitesi ve yeni kartuş bulunur).

- 1 Tıraş kremi kartuşunu tıraş makinesinden çıkarın (Şek. 26).
- 2 Yeni tıraş kremi kartuşunun üst kısmındaki menteşeyi tıraş makinesi gövdesi üzerindeki yuvaya takın (1). Sonra, kartuşu tıraş makinesine takmak için başparmağınızla (2) kartuşun alt kısmına bastırın ('klik') (Şek. 27).
- 3 Tıraş kremi kartuşunu doldurun (bkz. 'Başlangıç' bölümü).

Tıraş ünitesi

En iyi tıraş sonuçlarını elde etmek için tıraş ünitesini her yıl değiştirin. Tıraş ünitesini sadece HS85 Philips Tıraş Ünitesi ile değiştirin.

- 1 Eski tıraş ünitesini tıraş makinesinden çekip çıkarın (Şek. 21).
- 2 Yeni tıraş ünitesini tıraş makinesine yerleştirin ('klik') (Şek. 23).

NIVEA FOR MEN tıraş kremi şişesi

Sadece NIVEA FOR MEN tıraş kremi şişelerini kullanın.

- 1 NIVEA FOR MEN tıraş kremi şişesinin tırnağını açın (Şek. 6).
- 2 Krem şişesinin kapağını saat yönünde çevirin ('klik') (Şek. 7).
Kapak aşağı kayar ve krem başlığı görünür.
- 3 Doldurma ve şarj standının kapağını saat yönünün tersine çevirerek çıkarın.
- 4 Krem şişesini, başlığı aşağı gelecek şekilde şişe yuvasına takın (Şek. 8).
- 5 Kapağı doldurma ve şarj standına doğru bastırın (1) ve takmak için saat yönünde çevirin (2) (Şek. 9).

Çevre

- Kullanım ömrü sonunda, cihazı normal evsel atıklarınızla birlikte atmayın; bunun yerine, geri dönüşüm için resmi toplama noktalarına teslim edin. Böylece, çevrenin korunmasına yardımcı olursunuz (Şek. 28).
- Dahili şarj edilebilir pil, çevreyi kirletebilecek maddeler içermektedir. Cihazı atmadan ya da resmi toplama noktasına teslim etmeden önce mutlaka pili çıkarın. Pili, piller için resmi toplama noktasına teslim edin. Pili çıkarmakta güçlük çekiyorsanız, cihazı bir Philips servis merkezine de verebilirsiniz. Bu merkezin personeli pili sizin için çıkaracak ve atık işlemleri çevreye zarar vermeyecek şekilde gerçekleştirilecektir.

Şarj edilebilir pilin çıkarılması

Şarj edilebilir pilleri, sadece tıraş makinesini atacağınız zaman çıkarın. Pilleri çıkarırken tamamen boş olduklarından emin olun.

Pil şeritleri keskindir, dikkatli olun.

- 1 Tıraş kremi kartuşunu tıraş makinesinden çıkarın (Şek. 26).
- 2 Tıraş makinesinin arkasındaki üç vidayı sökün (Şek. 29).

- 3 Bir tornavida kullanarak muhafazanın arka panelini çıkarın (Şek. 30).
- 4 Kabloları kesin ve şarj edilebilir pili çıkarın.

Garanti ve servis

Servise ya da daha fazla bilgiye ihtiyaç duyarsanız veya bir sorunla karşılaşırsanız, www.philips.com/support adresindeki Philips Internet sitesini ziyaret edin veya ülkenizde bulunan Philips Müşteri Merkezi ile iletişim kurun (telefon numarasını dünya çapında geçerli garanti belgesinde bulabilirsiniz). Ülkenizde bir Müşteri Merkezi yoksa, yerel Philips bayiine başvurun.

Garanti sınırlamaları

Tıraş ünitesi (bıçaklar ve koruyucular) yıpranabildiğinden, uluslararası garanti kapsamında değildir. Tıraş kremi kartuşu, tek kullanımlık bir parçadır ve uluslararası garanti koşulları kapsamında değildir.

Sorun giderme

Bu bölümde, cihazda en sık karşılaşılabileceğiniz sorunlar özetlenmektedir. Sorunu aşağıdaki bilgilerle çözemezseniz, bulunduğunuz ülkedeki Müşteri Hizmetleri Merkezi ile iletişim kurun.

Sorun	Nedeni	Çözüm
Tıraş makinesi cildim üzerinde yumuşak bir şekilde hareket etmiyor.	Yeterince tıraş kremi uygulamamış olabilirsiniz.	Yeterli miktarda NIVEA FOR MEN tıraş kremi çıkana kadar tıraş kremi düğmesine basın. Bu sayede tıraş ünitesi cildinizde yumuşak bir şekilde hareket edecektir.
Tıraş makinesi eskisi gibi iyi tıraş etmiyor.	Tıraş makinesi düzgün şekilde temizlenmemiştir.	Tıraş makinesini iyice temizleyin (Bkz. "Temizlik ve bakım" bölümü).
	Uzun kıllar tıraş başlıklarını engellemektedir.	Aşağıda açıklanan ekta derinlemesine temizlik yöntemlerini kullanarak tıraş başlıklarını temizleyin.
	Tıraş ünitesi hasarlı ya da yıpranmış.	Tıraş ünitesini değiştirin (bkz. 'Değiştirme' bölümü).
Açma/kapama düğmesine bastığımda tıraş makinesi çalışmıyor.	Şarj edilebilir pil bitmiştir.	Pili şarj edin (bkz.'Kullanıma hazırlama' bölümü)
	Seyahat kilidi devrededir.	Seyahat kilidini devre dışı bırakın (bkz.'Saklama' bölümü).
	Kuruyan tıraş kremi tıraş ünitesindeki tıraş başlıklarını engelliyor.	Tıraşa devam etmeden önce, tıraş makinesini iyice temizleyin (bkz. 'Temizleme' bölümü).
	Ekstra derinlemesine temizlikten sonra tıraş ünitesi düzgün birleştirilmemiştir.	Tıraş ünitesini tekrar birleştirirken her muhafazayı yerine kilitlenene kadar saat yönünün tersine çevirmeniz gerekir.
Kartuşta yeterli miktarda krem olmasına rağmen deliklerden az miktarda tıraş kremi geliyor.	Krem deliklerinden biri tıkanmış olabilir.	Tıraş ünitesini yıkayın veya suda bekletin. Eğer bu yöntem işe yaramazsa, tıkanmış delikten krem çıkmaya başlayana kadar tıraş kremi kartuşuna tıraş kremi pompalayın. Eğer bu yöntem de işe yaramazsa, aşağıdaki yöntemi deneyin: 1) Tıraş makinesini kapayın 2) Tıraş ünitesini tıraş makinesinden çıkarın 3) Parmağınızı tıkanmamış delik üzerine yerleştirin 4) Tıraş makinesini çalıştırın 5) Krem tıkanmış delikten tekrar çıkmaya başlayana kadar tıraş kremi düğmesine birkaç saniye basın.

Sorun	Nedeni	Çözüm
	Tıraş başlıklarını orijinal yuvalarına yerleştirmemiş olabilirsiniz. Tıraş başlıklarının birinin ortasında tıraş kremi deliği yoktur ve özel bir yuvaya yerleştirilmesi gerekir.	Krem deliği olmayan tıraş başlığını doğru yuvaya yerleştirdiğinizden emin olun. Bu, tıraş ünitesi tıraş makinesine takıldığında açma/kapama düğmesine en yakın olan yuvadır.
Tıraş kremi düğmesine bastığımda deliklerden neden tıraş kremi gelmiyor?	Tıraş kremi kartuşu bitmek üzeredir.	Tıraş kremi kartuşunu doldurun (bkz. 'Kullanıma hazırlama' bölümü).
Düzeltilici diğerlerine göre daha fazla ses çıkarıyor.	Düzeltilici açık bir tasarıma sahiptir.	Yeni açık tasarım nedeniyle, düzeltilicinin sesini diğer düzeltilicilerden daha net duyabilirsiniz. Bu durum normaldir ve düzeltilicide bir sorun olduğu anlamına gelmez.

Ekstra derinlemesine temizlik yöntemi

Cihazın kapalı olduğundan emin olun.

- 1 Tıraş ünitesini tıraş makinesinden çekip çıkarın (Şek. 31).
- 2 Korumucuyu saat yönünde çevirin ve tıraş ünitesinden kaldırarak çıkarın (Şek. 32).

Dikkat: Her seferinde sadece bir tıraş başlığını çıkarın. Bu sayede, tıraş başlığını her zaman kendi orijinal yuvasına takabilirsiniz; iki tıraş başlığında da özel tıraş kremi delikleri bulunduğundan, bu gereklidir. Ayrıca, farklı tıraş başlıklarının kesicilerini ve koruyucularını karıştırmamış ve bu sayede tıraş performansını etkilememiş olursunuz.

- 3 Gerekliyorsa, kesiciyi koruyucudan çıkarın.
- 4 Birlikte verilen fırça ile kesiciyi ve koruyucuyu temizleyin.
- 5 Temizledikten sonra, kesici ayakları yukarı bakacak şekilde kesiciyi tıraş ünitesine takın .
- 6 Korumucuyu tıraş başlığı yuvasının üzerine yerleştirin (kesicinin üzerinden) (Şek. 33).
- 7 Korumucuyu yerine sabitlenene kadar saat yönünün tersine çevirin (Şek. 34).
- 8 Tıraş ünitesini tekrar tıraş makinesine takın ('klik') (Şek. 35).

Вступ

Вітаємо Вас із покупкою та ласкаво просимо до клубу Philips! Щоб уповні скористатися підтримкою, яку пропонує Philips, зареєструйте свій виріб на веб-сайті www.philips.com/welcome.

Прочитайте цей посібник користувача з інформацією про дивовижні функції цієї бритви, а також порадами щодо простішого та приємнішого гоління.

Загальний опис (Мал. 1)

- A** Бритва
- 1** Захисний ковпачок
- 2** Триммер
- 3** Бритвений блок
- 4** Картридж для кондиціонера для гоління
- 5** Кнопка кондиціонера для гоління
- 6** Кнопка "увімк./вимк."
- 7** Індикатори зарядження
- B** Зарядний блок
- C** Станція наповнення й зарядження
- 1** Ковпачок станції наповнення й зарядження
- 2** Паз для зберігання тримера
- 3** Задня панель
- 4** Роз'єм для малої вилки
- 5** Індикатор "наповнення картриджа"
- 6** Індикатор пляшки з кондиціонером
- D** Щітка для чищення
- E** Пляшка з кондиціонером для гоління NIVEA FOR MEN
- F** Футляр
- G** Адаптер (Ваш адаптер може відрізнятися від зображеного на малюнку)

Важлива інформація

Уважно прочитайте цей посібник користувача перед тим, як використовувати пристрій, та зберігайте його для майбутньої довідки.

Небезпечно

- До адаптера не повинна потрапляти волога (Ваш адаптер може відрізнятися від зображеного на малюнку) (Мал. 2).

Попередження

- Будьте обережні з гарячою водою. Завжди перевіряйте, чи вода не надто гаряча, щоб не обпекти руки.
- Вилка-адаптер містить трансформатор. Не від'єднуйте адаптер для заміни іншим, оскільки це може спричинити небезпечну ситуацію.
- Цей пристрій не призначено для користування особами (включаючи дітей) з послабленими фізичними відчуттями чи розумовими здібностями, або без належного досвіду та знань, крім випадків користування під наглядом чи за вказівками особи, яка відповідає за безпеку їх життя.
- Дорослі повинні стежити, щоб діти не бавилися пристроєм.

Увага

- Ніколи не занурюйте станцію наповнення й зарядження у воду, а також не мийте її під краном (Мал. 3).
- Ніколи не занурюйте зарядний пристрій у воду та не мийте його під краном (Мал. 4).

- Завжди ставте і використовуйте станцію наповнення й зарядження та зарядний пристрій на водостійкій поверхні.
- Використовуйте, заряджайте і зберігайте пристрої за температури від 5°C до 35°C.
- Завжди встановлюйте на бритву захисний ковпачок для запобігання пошкодженню бритвених головок під час подорожей.
- Бритву та інші аксесуари не можна мити у посудомийній машині.
- Ніколи не промивайте бритву водою, температура якої перевищує 80°C.
- Використовуйте лише адаптер, зарядний пристрій та станцію наповнення й зарядження, які входять у комплект.
- Не використовуйте станцію наповнення й зарядження, якщо адаптер чи саму станцію пошкоджено.
- Не використовуйте пошкоджені бритву чи зарядний пристрій.
- Якщо адаптер пошкоджено, для уникнення небезпеки його обов'язково слід замінити оригінальним.

Відповідність стандартам

- Бритва відповідає міжнародним нормативним актам із безпеки, і її можна безпечно використовувати у ванній кімнаті або душі та мити під краном (Мал. 5).
- Цей пристрій Philips відповідає усім стандартам електромагнітних полів (ЕМП). Згідно з останніми науковими дослідженнями, пристрій є безпечним у використанні за умов правильної експлуатації у відповідності з інструкціями, поданими у цьому посібнику користувача.

Загальна інформація

- Адаптер перетворює напругу 100-240 В у безпечну низьку напругу менше 24 В.

Підготовка до використання

- 1** Зніміть захисну кришку з пляшки із кондиціонером для гоління NIVEA FOR MEN (Мал. 6).
- 2** Поверніть ковпачок пляшки з кондиціонером за годинниковою стрілкою, щоб прозвучало клацання (Мал. 7).
Д Ковпачок опускається, і з'являється випускний отвір кондиціонера.
- 3** Поверніть ковпачок станції наповнення й зарядження проти годинникової стрілки і зніміть його.
- 4** Зніміть пакувальний матеріал із отвору стикування пляшки на станції наповнення й зарядження.
- 5** Встановіть пляшку з кондиціонером в отвір стикування випускним отвором донизу (Мал. 8).
- 6** Встановіть ковпачок назад на станцію наповнення й зарядження (1) і поверніть його за годинниковою стрілкою для фіксації (2) (Мал. 9).
- 7** Під'єднайте малу вилку до роз'єму станції наповнення й зарядження, а адаптер - до розетки електромережі (Мал. 10).
- 8** Встановіть бритву на станцію наповнення й зарядження і посуньте її назад до фіксації (Мал. 11).

Примітка: Бритва заряджається і наповнюється кондиціонером для гоління автоматично.

- 9** Заряджайте бритву протягом 90 хвилин. (Мал. 12)

Примітка: Заряджайте бритву перед першим використанням або коли індикатор заряду повідомить про низький заряд батареї (див. розділ "Індикація підзарядки").

Примітка: Повністю заряджений пристрій забезпечує до 40 хвилин гоління.

Зарядження за допомогою зарядного пристрою

- 1** Вставте малу вилку в зарядний пристрій, а адаптер - в розетку на стіні.
- 2** Поставте бритву на зарядний пристрій (Мал. 13).
 - ▶ Бритва заряджається.
- 3** Заряджайте бритву 1,5 години.

Примітка: Заряджайте бритву перед першим використанням або коли індикатор заряду повідомить про низький заряд батареї (див. розділ “Індикація підзарядки”).

Примітка: Повністю заряджений пристрій забезпечує до 40 хвилин гоління.

Повторне наповнення вручну

Картридж можна також наповнити кондиціонером для гоління без використання станції наповнення й зарядження:

- 1** Вставте випускний отвір пляшки з кондиціонером в отвір наповнення картриджа.
- 2** Підніміть та опустіть пляшку приблизно 5 разів, щоб подати кондиціонер для гоління в картридж, доки не буде видно, що картридж повний (Мал. 14).

Індикації на бритві

Зарядження

- Індикатори зарядження вказують, до якого рівня заряджено батарею. Під час зарядження нижній індикатор зарядження спочатку блимає оранжевим світлом, а потім згасає. Після цього верхній індикатор зарядження починає блимати білим світлом, а потім продовжує світитися без блимання.

Швидка зарядка

- Після зарядження бритви протягом 9 хвилин нижній індикатор зарядження згасає, а верхній починає блимати білим світлом, повідомляючи, що бритва достатньо заряджена для одного сеансу гоління.

Примітка: Швидке зарядження можливе лише тоді, коли бритву попередньо заряджали 1,5 години.

Залишок заряду акумулятора

- Залишок заряду батареї позначається кількістю індикаторів зарядження, які світяться. Залишок заряду батареї видно протягом кількох секунд, якщо бритву увімкнути чи вимкнути (Мал. 15).

Батарея розрядилася

- Коли заряд батареї вичерпується, нижній індикатор зарядження світиться оранжевим світлом під час гоління і блимає, якщо бритву вимкнути. (Мал. 16)

Батарея заряджена

- Коли батарея повністю зарядиться, усі індикатори зарядження світитимуться білим світлом без блимання (Мал. 15).
- Прибл. через 1 годину ці індикатори зарядження згаснуть для заощадження енергії.

Індикації на станції наповнення й зарядження

Індикатор пляшки з кондиціонером

- ▶ Якщо індикатор пляшки з кондиціонером блимає оранжевим світлом, цьому є два пояснення: (Мал. 17)

- у станції наповнення й зарядження немає пляшки з кондиціонером або її не було встановлено належним чином.
- Пляшка з кондиціонером порожня.

Індикатор “наповнення картриджа”

- ▶ Індикатор “наповнення картриджа” повідомляє про три різні речі: (Мал. 18)
- Коли картридж для кондиціонера наповнюється, блимає білий індикатор “наповнення картриджа”.
- Коли картридж для кондиціонера наповнено, білий індикатор “наповнення картриджа” світиться без блимання.
- Якщо пляшка з кондиціонером стає порожньою під час наповнення картриджа, білий індикатор “наповнення картриджа” згасає, а індикатори пляшки з кондиціонером блимають червоним світлом.

Застосування пристрою

Гоління

Примітка: Вашій шкірі, можливо, знадобиться 2-3 тижні, щоб звикнути до нової системи гоління.

- 1** Перевіряйте, чи у картриджі достатньо кондиціонера для гоління.
- 2** Щоб увімкнути бритву, натисніть кнопку “увімк./вимк.”
- 3** Бритва має бути достатньо заряджена (див. розділ “Підготовка до використання”, підрозділ “Індикація підзарядки”).
- 4** Легенько ведіть бритвеним блоком по шкірі по колу і натискайте кнопку кондиціонера для гоління, доки на шкірі не буде достатньо кондиціонера для забезпечення комфортного гоління. (Мал. 19)
 - Якщо відпустити кнопку кондиціонера для гоління, пристрій припинить подавати кондиціонер.
 - Якщо коротко натиснути кнопку кондиціонера для гоління, пристрій автоматично подасть певну кількість кондиціонера.
 - Натисніть кнопку кондиціонера для гоління ще раз, щоб нанести більше кондиціонера під час гоління для забезпечення гладкого ковзання бритвеного блока по шкірі.

Примітка: Кнопка кондиціонера для гоління працює лише тоді, коли бритва увімкнена.

Примітка: Цією бритвою можна голити вологе обличчя, ніби бритвою з лезом. На відміну від традиційної електробритви, цей пристрій не має відділення для волосся, де збирається щетина. Щоб щетина не спадала на одяг, під час гоління слід нанести достатньо кондиціонера для гоління.

- 5** Ретельно чистіть бритву після кожного використання (див. розділ “Чищення та догляд”).
- 6** Насуньте на бритву захисний ковпачок для запобігання пошкодження (Мал. 20).

Підказки для оптимального ковзання та гладкого гоління

- Легенько ведіть бритвою по шкірі по колу.
- Не натискайте на бритву надто сильно, оскільки це може спричинити подразнення шкіри.
- Для забезпечення належного ковзання регулярно наносьте кондиціонер для гоління.
- Бритву можна також використовувати у ванні чи душі.

Підстригання

Примітка: У зв'язку з новим дизайном бритви, Ви чутимете зрізання тримера чіткіше, ніж у випадку з іншими тримерами. Це нормальне явище.

- 1 Витягніть бритвенний блок із бритви (Мал. 21).
- 2 Вийміть тример із тримача тримера на зарядному пристрої і встановіть його на бритву до фіксації (Мал. 22).
- 3 Щоб увімкнути бритву, натисніть кнопку “увімк./вимк.”
- 4 Використовуйте тример для підстригання бакенбардів та/або вусів.
- 5 Ретельно чистіть тример після використання (див. розділ “Чищення та догляд”).
- 6 Зніміть тример і вставте його назад у тримач.
- 7 Вставте бритвенний блок назад у бритву до фіксації (Мал. 23).
- 8 Насуньте на бритву захисний ковпачок для запобігання пошкодження (Мал. 20).

Чищення та догляд

Чищення

Ніколи не використовуйте для чищення пристрою жорстких губок, абразивних засобів чи рідин для чищення, таких як спирт, бензин чи ацетон.

Бритва/тример

Чистіть бритву та тример після кожного використання.

Будьте обережні з гарячою водою. Завжди перевіряйте, чи вода не надто гаряча, щоб не обпекти руки.

Ніколи не протирайте бритвенний блок рушником чи тканиною, адже це може пошкодити бритвені головки.

Примітка: Бритва є водонепроникною, тому її можна мити у воді.

- 1 Щоб увімкнути бритву, натисніть кнопку “увімк./вимк.”

Примітка: Чистіть бритву, коли її увімкнено.

- 2 Занурте бритвенний блок/тример у гарячу воду щонайменше на 30 секунд (Мал. 24).
- 3 Вимкніть бритву і витрусіть воду, що залишилася.
- 4 Насуньте на бритву захисний ковпачок для запобігання пошкодження (Мал. 20).

Примітка: Якщо бритва не голить так, як раніше, і Ви не можете усунути цю проблему за допомогою наведених у цьому розділі способів чищення, інформацію про спосіб нагретельного чищення див. у розділі “Усунення несправностей”.

Догляд

- 1 Один раз на шість місяців змащуйте зубці тримера краплею машинного мастила.

Зберігання

Зберігання

- 1 Зберігайте бритву на станції наповнення й зарядження.
- 2 Якщо Ви маєте намір подорожувати чи не хочете зберігати бритву на станції наповнення й зарядження, встановіть захисний ковпачок на бритву і зберігайте її у футлярі (Мал. 20).

Транспортування

Якщо Ви маєте намір відкласти бритву на зберігання протягом тривалого часу або бажаєте взяти її зі собою у подорож, можна заблокувати бритву. Блокування для транспортування запобігає випадковому увімкненню бритви.

Активация блокування для транспортування

- 1** Перевірте, чи бритва вимкнена.
 - 2** Натисніть і утримуйте кнопку кондиціонера для гоління (1), одночасно натиснувши й утримуючи іншою рукою кнопку “увімк./вимк.” (2) (Мал. 25).
 - 3** Утримуйте обидві кнопки натисненими 6 секунд. Зачекайте, доки із бритви не надійде коротке гудіння і середній індикатор зарядження на бритві не блимне кілька разів.
- Блокування для транспортування було активовано.

Примітка: Якщо Ви випадково натиснете спочатку на кнопку “увімк./вимк.”, бритва почне працювати. Якщо це станеться, натисніть кнопку “увімк./вимк.” ще раз, щоб вимкнути бритву.

Примітка: Якщо натиснути кнопку “увімк./вимк.”, коли увімкнено блокування для транспортування, середній індикатор зарядження блиматиме білим світлом, повідомляючи, що бритву заблоковано.

Порада: Натисніть кнопку “увімк./вимк.”, щоб перевірити, чи активоване блокування для транспортування. Якщо блокування для транспортування активоване, бритва не увімкнеться.

Вимкнення блокування для транспортування

- 1** Натисніть і утримуйте кнопку кондиціонера для гоління (1), одночасно натиснувши й утримуючи іншою рукою кнопку “увімк./вимк.” (2) (Мал. 25).
 - 2** Утримуйте обидві кнопки натисненими 6 секунд. Зачекайте, доки із бритви не надійде коротке гудіння і середній індикатор зарядження на бритві не блимне кілька разів.
- Блокування для транспортування було вимкнено

Примітка: Можна також вимкнути блокування для транспортування, встановивши бритву на зарядний пристрій.

Подорож

Якщо Ви маєте намір подорожувати і не хочете брати станцію наповнення й зарядження, можна взяти зі собою зарядний пристрій, щоб за необхідності заряджати бритву.

Заміна

Картридж для кондиціонера для гоління

З міркувань гігієни рекомендуємо заміняти картридж для кондиціонера один раз на рік. Новий картридж входить у комплект кожної пляшки з кондиціонером для гоління NIVEA FOR MEN (3 шт.) та запасного набору (з новим бритвеним блоком HS85 та новим картриджем).

- 1** Зніміть картридж для кондиціонера для гоління з бритви (Мал. 26).
- 2** Вставте виступ вгорі нового картриджа для кондиціонера у виїмку на краю бритви (1). Потім натисніть нижню частину картриджа великим пальцем (2), щоб під'єднати картридж до бритви до фіксації (Мал. 27).
- 3** Наповніть картридж кондиціонером для гоління (див. розділ “Початок роботи”).

Бритвенний блок

Заміняйте бритвенний блок щороку для досягнення оптимальних результатів гоління.

Заміняйте бритвенний блок лише бритвеним блоком Philips HS85.

- 1** Витягніть старий бритвенний блок із бритви (Мал. 21).
- 2** Вставте в бритву новий бритвенний блок до фіксації (Мал. 23).

Пляшка з кондиціонером для гоління NIVEA FOR MEN

Використовуйте лише пляшки з кондиціонером для гоління NIVEA FOR MEN.

- 1** Зніміть захисну кришку з пляшки із кондиціонером для гоління NIVEA FOR MEN (Мал. 6).
- 2** Поверніть ковпачок пляшки з кондиціонером за годинниковою стрілкою, щоб прозвучало клацання (Мал. 7).
 - Ковпачок опускається, і з'являється випускний отвір кондиціонера.
- 3** Поверніть ковпачок станції наповнення й зарядження проти годинникової стрілки і зніміть його.
- 4** Встановіть пляшку з кондиціонером в отвір стикування пляшки випускним отвором донизу (Мал. 8).
- 5** Встановіть ковпачок на станцію наповнення й зарядження (1) і поверніть її за годинниковою стрілкою (2) для фіксації (Мал. 9).

Навколишнє середовище

- Не викидайте пристрій разом із звичайними побутовими відходами, а здавайте його в офіційний пункт прийому для повторної переробки. Таким чином, Ви допомагаєте захистити довкілля (Мал. 28).
- Вбудована акумуляторна батарея містить речовини, які можуть забруднювати навколишнє середовище. Перед утилізацією пристрою або передачею в офіційний пункт прийому, завжди виймайте батарею. Батарею віддайте в офіційний пункт прийому батарей. Якщо Ви не можете вийняти батареї, візьміть пристрій з собою до сервісного центру Philips, де батарею виймуть і утилізують в безпечний для навколишнього середовища спосіб.

Виймання акумуляторної батареї

Виймайте акумуляторну батарею лише тоді, коли викидаєте бритву. Перед тим, як вийняти батарею, перевірте, чи вона повністю розряджена.

Будьте обережні: вузькі сторони батареї гострі.

- 1** Зніміть картридж для кондиціонера для гоління з бритви (Мал. 26).
- 2** Викрутіть три гвинти на задній панелі бритви (Мал. 29).
- 3** За допомогою викрутки зніміть задню панель корпусу (Мал. 30).
- 4** Переріжте дроти і вийміть акумуляторну батарею.

Гарантія та обслуговування

Якщо Вам необхідна інформація чи обслуговування або ж виникла проблема, відвідайте веб-сайт компанії Philips www.philips.com/support або зверніться до Центру обслуговування клієнтів компанії Philips у своїй країні (телефон можна знайти у гарантійному талоні). Якщо у Вашій країні немає Центру обслуговування клієнтів, зверніться до місцевого дилера Philips.

Обмеження гарантії

Умови міжнародної гарантії не поширюються на бритвенний блок (леза та захисні сітки), оскільки він зношується.

Картридж із кондиціонером - одноразового використання, тому умови міжнародної гарантії на нього не поширюються.

Усунення несправностей

У цьому розділі зведено основні проблеми, які можуть виникнути під час використання пристрою. Якщо Ви не в змозі вирішити проблему за допомогою інформації, поданої нижче, зверніться до Центру обслуговування клієнтів у Вашій країні.

Проблема	Можлива причина	Вирішення
Бритва не рухається гладко по шкірі.	Нанесено малу кількість кондиціонера для гоління.	Натисніть і утримуйте кнопку кондиціонера для гоління, доки не вийде достатня кількість кондиціонера NIVEA FOR MEN. Це відновить гладке ковзання бритвеного блока по шкірі.
Бритва вже не голить так добре, як колись.	Бритву не почищено належним чином.	Ретельно почистіть бритву (див. розділ "Чищення та догляд").
	Довгі волоски заважають бритвеним головкам.	Почистіть бритвені головки, виконавши вказівки для надретельного чищення, описані нижче.
	Бритвенний блок пошкоджений або зношений.	Замініть бритвенний блок (див. розділ "Заміна").
Бритва не працює після натиснення кнопки "увімк./вимк."	Акумуляторна батарея розрядилася.	Зарядіть батарею (див. розділ "Підготовка до використання").
	Увімкнено блокування для транспортування.	Вимкніть блокування для транспортування (див. розділ "Зберігання").
	Висохлий кондиціонер для гоління блокує бритвені головки у бритвеному блоці.	Перед тим як продовжувати гоління, ретельно почистіть бритву (див. "Чищення").
	Бритвенний блок не зібрано належним чином після надретельного чищення.	Збираючи бритвенний блок, не забудьте повернути кожну сітку проти годинникової стрілки до фіксації.
З отворів виходить мало кондиціонера для гоління, навіть якщо його достатньо у картриджі.	Один із отворів для кондиціонера заблоковано.	Сполосніть або замочіть бритвенний блок. Якщо це не допоможе, наповнійте картридж кондиціонером для гоління, доки він не почне виходити із заблокованого отвору. Якщо це також не допоможе, спробуйте поданий метод: 1) вимкніть бритву; 2) вийміть бритвенний блок із бритви; 3) прикладіть палець до отвору, який не заблоковано; 4) увімкніть бритву; 5) натисніть кнопку кондиціонера для гоління й утримуйте її кілька секунд, доки кондиціонер не почне виходити із заблокованого отвору.

Проблема	Можлива причина	Вирішення
	Бритвені головки не встановлено у відповідні для них тримачі. Одна із бритвених головок не має отвору для кондиціонера посередині, тому її потрібно встановити у спеціальний тримач	Встановіть бритвену головку без отвору для кондиціонера у відповідний тримач. Це тримач, який розташовано найближче до кнопки "увімк./вимк.", коли бритвенний блок встановлено на бритву.
Кондиціонер для гоління не виходить із отворів після натиснення кнопки кондиціонера для гоління.	Картридж для кондиціонера для гоління практично порожній.	Наповніть картридж кондиціонером для гоління (див. розділ "Підготовка до використання").
Цей тример створює більше шуму, ніж інші тримери.	Цей тример має відкритий дизайн.	Відповідно до нового відкритого дизайну Ви чутимете роботу тримера чіткіше, ніж з іншими тримерами. Це нормальне явище і не означає, що з тримером щось не так.

Метод надретельного чищення

Перевірте, чи пристрій вимкнений.

- 1 Витягніть бритвенний блок із бритви (Мал. 31).
- 2 Поверніть захисну сітку за годинниковою стрілкою і вийміть її з бритвеного блока (Мал. 32).

Примітка: Виймайте лише одну захисну сітку за раз. Таким чином, Ви завжди зможете встановити кожну бритвену головку в її оригінальний тримач, адже дві бритвені головки мають спеціальні отвори для кондиціонера для гоління. Це також не дозволить Вам поплутати леза та захисні сітки різних бритвених головок, що може вплинути на ефективність гоління.

- 3 За потреби зніміть лезо із захисної сітки.
- 4 Почистіть лезо та сітку щіткою, що додається.
- 5 Після чищення встановіть лезо назад у бритвенний блок ріжучою стороною догори.
- 6 Встановіть захисну сітку в тримач бритвеної головки (над лезом) (Мал. 33).
- 7 Поверніть захисну сітку проти годинникової сітки, щоб зафіксувати її (Мал. 34).
- 8 Вставте бритвенний блок назад у бритву до фіксації (Мал. 35).

Giới thiệu

Chúc mừng bạn đã mua được sản phẩm Philips mới và chào mừng bạn đến với Philips! Để có được lợi ích đầy đủ từ sự hỗ trợ do Philips cung cấp, hãy đăng ký sản phẩm tại www.philips.com/welcome. Vui lòng đọc hướng dẫn sử dụng này, vì nó có những thông tin về các tính năng tuyệt vời của máy cạo râu này cũng như một số mẹo giúp cạo râu đơn giản và thoải mái hơn.

Mô tả tổng quát (Hình 1)

- A Máy cạo
 - 1 Nắp bảo vệ
 - 2 Tông-đơ
 - 3 Bộ phận cạo
 - 4 Hộp dưỡng chất cạo râu
 - 5 Núm dưỡng chất cạo râu
 - 6 Núm bật/tắt
 - 7 Đèn báo sạc
- B Bộ sạc
- C Đỡ & đỡ sạc
 - 1 Nắp đỡ & đỡ sạc
 - 2 Khung bảo quản tông-đơ
 - 3 Mặt sau
 - 4 Ổ cắm cho phích cắm nhỏ
 - 5 Đèn báo 'Filling conditioner cartridge' (Đỏ hộp dưỡng chất)
 - 6 Đèn báo lọ dưỡng chất
- D Bàn chải làm sạch
- E Lọ dưỡng chất cạo râu NIVEA FOR MEN
- F Bao da
- G Bộ nối tiếp (bộ nối tiếp của bạn có thể khác với bộ nối tiếp trong hình)

Lưu ý

Hãy đọc kỹ hướng dẫn sử dụng này trước khi sử dụng thiết bị và cất giữ để tiện tham khảo sau này.

Nguy hiểm

- Đảm bảo bộ nối tiếp không bị ướt (bộ nối tiếp của bạn có thể khác với bộ nối tiếp trong hình) (Hình 2).

Cảnh báo

- Nên thận trọng với nước nóng. Luôn kiểm tra xem nước có quá nóng không để tránh làm bỏng tay bạn.
- Trong bộ biến thể có một biến áp. Không cắt bỏ bộ biến thể này để thay bằng bộ biến thể khác, vì làm như vậy sẽ gây ra tình huống nguy hiểm.
- Thiết bị này không dành cho người dùng (bao gồm cả trẻ em) có sức khỏe kém, khả năng giác quan hoặc có dấu hiệu tâm thần, hoặc thiếu kinh nghiệm và kiến thức, trừ khi họ được giám sát hoặc hướng dẫn sử dụng thiết bị bởi người có trách nhiệm đảm bảo an toàn cho họ.
- Trẻ em phải được giám sát để đảm bảo rằng chúng không chơi đùa với thiết bị này.

Chú ý

- Không nhúng đế & đỡ sạc vào nước hoặc rửa dưới vòi nước (Hình 3).
- Không nhúng bộ sạc vào trong nước hoặc rửa dưới vòi nước (Hình 4).
- Luôn đặt đế & đỡ sạc và bộ sạc trên mặt phẳng chịu nước.
- Sử dụng, sạc và bảo quản thiết bị ở nhiệt độ từ 5°C đến 35°C.
- Luôn đẩy nắp bảo vệ vào máy cạo râu để bảo vệ các đầu cạo khi di chuyển.
- Máy cạo râu và các phụ kiện khác không thể dùng với máy rửa chén.
- Không sử dụng nước nóng quá 80°C để rửa máy cạo râu.

- Chỉ sử dụng bộ nổi tiếp, bộ sạc và đế & đế sạc đi kèm với máy.
- Không sử dụng đế & đế sạc nếu bộ nổi tiếp hoặc chính đế bị hư.
- Không sử dụng máy cạo râu hoặc bộ sạc nếu nó bị hư.
- Luôn thay bộ nổi tiếp cùng loại và đúng tiêu chuẩn như loại của máy nếu phích cắm điện bị hỏng để tránh nguy hiểm

Tuân thủ các tiêu chuẩn

- Máy cạo râu này tuân thủ các qui định về an toàn của quốc tế và có thể sử dụng an toàn trong bồn tắm hoặc dưới vòi tắm và có thể được làm sạch dưới vòi nước (Hình 5).
- Thiết bị Philips này tuân thủ tất cả các tiêu chuẩn liên quan đến các từ trường điện (EMF). Nếu được sử dụng đúng và tuân thủ các hướng dẫn trong sách hướng dẫn này, theo các bằng chứng khoa học hiện nay, việc sử dụng thiết bị này là an toàn.

Tổng quát

- Bộ nổi tiếp chuyển đổi điện áp từ 100-240 vôn xuống mức điện áp thấp an toàn dưới 24 vôn.

Cách chuẩn bị sử dụng máy

- 1 Tháo đầu брит của lọ dưỡng chất cạo râu NIVEA FOR MEN (Hình 6).
- 2 Xoay nắp lọ dưỡng chất theo chiều kim đồng hồ (nghe tiếng 'click') (Hình 7).
 ▶ Nắp sẽ di chuyển xuống dưới và vòi dưỡng chất sẽ lồi ra.
- 3 Xoay nắp của nắp đế để đổ lại & sạc ngược chiều kim đồng hồ để tháo nó ra.
- 4 Tháo bao gói khỏi lỗ giữ lọ trong đế để đổ lại & sạc.
- 5 Đặt lọ dưỡng chất vào lỗ giữ với vòi hướng xuống dưới (Hình 8).
- 6 Đặt nắp trở lại vào đế để đổ lại & sạc và xoay nắp theo chiều kim đồng hồ để cố định nó (Hình 9).
- 7 Cắm phích cắm nhỏ vào ổ điện của đế để đổ lại & sạc và cắm bộ nổi tiếp vào ổ điện trên tường (Hình 10).
- 8 Đặt máy cạo râu vào đế để đổ lại & sạc và ấn xuống (nghe tiếng 'click') (Hình 11).

Lưu ý: Máy cạo râu sẽ tự động được sạc và đổ dưỡng chất cạo râu.

- 9 Sạc máy cạo râu trong 90 phút. (Hình 12)

Lưu ý: Sạc máy cạo râu trước khi sử dụng lần đầu tiên hoặc khi đèn báo sạc cho biết pin yếu (xem mục 'Chỉ báo sạc').

Lưu ý: Một máy cạo râu đã được sạc đầy pin có thể hoạt động tối đa 40 phút.

Sạc bằng bộ sạc

- 1 Cắm phích cắm nhỏ vào bộ sạc và cắm bộ nổi tiếp vào ổ điện.
- 2 Cắm máy cạo râu vào bộ sạc (Hình 13).
 ▶ Máy cạo râu đang được sạc.
- 3 Sạc máy cạo khoảng 1 tiếng rưỡi.

Lưu ý: Sạc máy cạo râu trước khi sử dụng lần đầu tiên hoặc khi đèn báo sạc cho biết pin yếu (xem mục 'Chỉ báo sạc').

Lưu ý: Một máy cạo râu đã được sạc đầy pin có thể hoạt động tối đa 40 phút.

Đổ theo cách thủ công

Bạn có thể đổ hộp dưỡng chất cạo râu không cần dùng đế & đế sạc:

- 1** Đặt vòi của lọ dưỡng chất vào lỗ của hộp dưỡng chất.
- 2** Di chuyển hộp lên và xuống khoảng 5 lần để bơm dưỡng chất vào rêu vào hộp cho tới khi bạn nhìn thấy hộp đầy (Hình 14).

Các chỉ báo trên máy cạo râu

Sạc điện

- Đèn báo sạc cho biết mức pin nào đã được sạc. Trong khi sạc, đèn báo sạc ở dưới cùng đầu tiên sẽ nhấp nháy màu da cam rồi sau đó tắt. Đèn báo sạc ở trên cùng khi đó sẽ bắt đầu nhấp nháy màu trắng rồi cuối cùng sáng trắng liên tục.

Nạp điện nhanh

- Sau khi máy cạo râu đã được sạc trong 9 phút, đèn báo sạc ở dưới cùng sẽ tắt và đèn báo sạc ở trên cùng sẽ bắt đầu nhấp nháy màu trắng, để cho biết máy cạo râu đã có đủ năng lượng cho một lần cạo.

Lưu ý: Chỉ có thể sạc nhanh khi bạn đã sạc máy cạo râu 1 tiếng rưỡi một lần.

Dung lượng pin còn lại

- Lượng năng lượng còn lại trong pin được chỉ báo bởi số đèn báo sạc còn sáng. Năng lượng pin còn lại vẫn hiển thị trong vài giây khi tắt hoặc bật máy cạo râu (Hình 15).

Pin yếu

- Khi pin yếu, đèn báo sạc ở dưới cùng sẽ sáng màu da cam trong khi cạo và nhấp nháy màu da cam khi tắt máy cạo râu. (Hình 16)

Pin đầy

- Khi pin đã được sạc đầy, tất cả các đèn báo sạc sẽ sáng trắng liên tục (Hình 15).
- Khoảng một giờ sau khi sạc, tất cả đèn đều tắt để tiết kiệm điện.

Các chỉ báo trên đế & đế sạc

Đèn báo lọ dưỡng chất

- ▶ Khi đèn chỉ báo lọ dưỡng chất nhấp nháy màu da cam, có hai khả năng có thể xảy ra: (Hình 17)
 - Không có lọ dưỡng chất trong đế & đế sạc hoặc lọ được đặt không đúng cách.
 - Lọ dưỡng chất đã hết.

Đèn báo 'Filling conditioner cartridge' (Đổ hộp dưỡng chất)

- ▶ Khi đèn chỉ báo 'filling conditioner cartridge' (đổ hộp dưỡng chất) (đổ hộp dưỡng chất) nhấp nháy, có ba tình huống: (Hình 18)
 - Khi hộp dưỡng chất đang được đổ, đèn chỉ báo 'filling conditioner cartridge' (đổ hộp dưỡng chất) màu trắng sẽ nhấp nháy.
 - Khi hộp dưỡng chất cạo râu đầy, đèn chỉ báo 'filling conditioner cartridge' (đổ hộp dưỡng chất) màu trắng sẽ sáng liên tục.
 - Nếu lọ dưỡng chất hết khi hộp dưỡng chất đang được đổ, đèn chỉ báo 'filling conditioner cartridge' (đổ hộp dưỡng chất) màu trắng sẽ tắt và lọ dưỡng chất sẽ nhấp nháy màu đỏ.

Cách sử dụng máy

Cạo râu

Lưu ý: Da của bạn có thể cần từ 2 đến 3 tuần để làm quen với hệ thống cạo râu mới.

- 1** Đảm bảo có đủ dưỡng chất cạo râu trong hộp dưỡng chất cạo râu.
- 2** Bấm nút on/off (bật/tắt) để bật máy cạo râu.
- 3** Đảm bảo pin đã được sạc đủ (xem mục 'Chỉ báo sạc' trong chương 'Cách chuẩn bị sử dụng máy').

- 4** Nhẹ nhàng di chuyển bộ phận cạo theo vòng tròn trên da và nhấn nút dưỡng chất cạo râu cho tới khi có đủ dưỡng chất cạo râu trên da để cạo một cách thoải mái. (Hình 19)
- Khi nhấn nút dưỡng chất cạo râu, máy sẽ ngừng xả dưỡng chất.
 - Nếu bấm nhanh nút dưỡng chất cạo râu, máy sẽ tự động xả một lượng dưỡng chất nhất định.
 - Bấm nút dưỡng chất cạo râu lại một lần nữa để xả thêm dưỡng chất cạo râu trong khi cạo để đảm bảo bộ phận cạo liên tục trượt trơn tru trên da.

Lưu ý: Nút dưỡng chất cạo râu chỉ hoạt động khi máy cạo râu được bật.

Lưu ý: Máy cạo râu này có thể được sử dụng theo cách tương tự như lưỡi dao cạo: bạn có thể sử dụng máy cạo râu trên mặt ướt. Không giống như máy cạo râu điện thông thường, thiết bị này không có ngăn tóc thu thập râu. Để tránh không cho râu rơi vào quần áo, hãy xả đủ dưỡng chất cạo râu trong khi cạo.

- 5** Làm sạch kỹ máy cạo râu sau mỗi lần sử dụng (xem chương ‘Vệ sinh và bảo dưỡng máy’).
- 6** Trượt nắp bảo vệ vào máy cạo râu để tránh làm hư đầu cạo (Hình 20).

Mẹo để có kết quả trượt vào cạo trơn tru tối ưu.

- Nhẹ nhàng di chuyển máy cạo râu theo vòng tròn trên da.
- Không dùng quá nhiều lực lên máy cạo râu, vì làm như vậy có thể làm kích thích da.
- Để đảm bảo trượt đúng cách, thường xuyên xả dưỡng chất cạo râu.
- Bạn cũng có thể sử dụng máy cạo râu trong bồn tắm hoặc dưới vòi tắm.

Tông-đơ

Lưu ý: Vì thiết kế mở mới, bạn sẽ nghe thấy thao tác cắt của tông-đơ rõ hơn so với các tông-đơ khác. Điều này là bình thường.

- 1** Tháo bộ phận cạo ra khỏi máy cạo râu (Hình 21).
- 2** Tháo tông-đơ ra khỏi bộ phận giữ tông-đơ trên bộ sạc và đặt nó vào máy cạo râu (nghe tiếng ‘click’) (Hình 22).
- 3** Bấm nút on/off (bật/tắt) để bật máy cạo râu.
- 4** Sử dụng tông-đơ để cắt tỉa tóc mai và/hoặc ria.
- 5** Làm sạch kỹ tông-đơ sau khi sử dụng (xem chương ‘Vệ sinh và bảo dưỡng máy’).
- 6** Tháo tông-đơ ra và đặt nó trở lại vào bộ phận giữ tông-đơ.
- 7** Lắp bộ phận cạo vào lại trong máy (nghe tiếng ‘click’) (Hình 23).
- 8** Trượt nắp bảo vệ vào máy cạo râu để tránh làm hư đầu cạo (Hình 20).

Vệ sinh và bảo dưỡng máy

Vệ sinh máy

Không sử dụng miếng tẩy rửa, chất tẩy rửa có tính ăn mòn hoặc những chất lỏng mạnh như là cồn, xăng hoặc axêton để lau chùi thiết bị.

Máy cạo râu/tông-đơ

Làm sạch máy cạo râu và tông-đơ sau mỗi lần sử dụng.

Nên thận trọng với nước nóng. Luôn kiểm tra xem nước có quá nóng không để tránh làm bỏng tay bạn.

Không được dùng khăn bông hay khăn giấy để lau khô bộ phận cạo vì chúng có thể làm hư phần dao cạo.

Lưu ý: Máy cạo râu không kín nước và có thể rửa sạch với nước.

1 Bấm nút on/off (bật/tắt) để bật máy cạo râu.

Lưu ý: Lau chùi máy cạo râu khi đã tắt máy.

2 Nhúng bộ phận cạo/tông-đơ vào trong nước nóng trong ít nhất 30 giây (Hình 24).

3 Tắt máy cạo râu và lắc sạch nước.

4 Trượt nắp bảo vệ vào máy cạo râu để tránh làm hư đầu cạo (Hình 20).

Lưu ý: Nếu máy cạo râu không cạo tốt như trước đây và bạn không thể khắc phục vấn đề này bằng các phương pháp lau chùi được nêu trong chương này, hãy tham khảo chương 'Xử lý sự cố' để biết phương pháp lau chùi kỹ hơn.

Bảo trì

1 Bôi trơn răng tông-đơ bằng một giọt dầu máy may cứ sáu tháng một lần.

Bảo quản

Bảo quản

1 Bảo quản máy cạo râu trong đê & đê sạch.

2 Nếu bạn đi du lịch hoặc nếu bạn muốn bảo quản máy cạo râu trong đê & đê sạch, lắp nắp bảo vệ vào máy cạo râu và bảo quản máy cạo râu trong bốp (Hình 20).

Vận chuyển

Nếu bạn dự định đi du lịch hoặc cất giữ máy trong một thời gian dài, bạn có thể khóa máy. Khóa di chuyển ngăn việc vô tình bật máy.

Mở khóa di chuyển

1 Đảm bảo máy cạo râu đã được tắt.

2 Bấm và giữ nút dưỡng chất cạo râu (1) và đồng thời bấm nút on/off (bật/tắt) bằng tay kia (2) (Hình 25).

3 Giữ cả hai nút trong 6 giây. Chờ cho tới khi máy cạo râu phát ra một âm thanh vo ve ngắn và đèn báo sạc giữa trên máy cạo râu nhấp nháy vài lần.

► Khóa di chuyển bây giờ đã được kích hoạt.

Lưu ý: Nếu bạn vô tình bấm nút on/off (bật/tắt) trước, máy cạo râu sẽ bắt đầu hoạt động. Nếu điều này xảy ra, bấm nút on/off (bật/tắt) một lần nữa để tắt máy cạo râu.

Lưu ý: Nếu bạn bấm nút on/off (bật/tắt) khi chế độ khóa di chuyển được kích hoạt, đèn báo sạc ở giữa sẽ nhấp nháy màu trắng để cho biết máy cạo râu đang bị khóa.

Mẹo: Bấm nút on/off (bật/tắt) để kiểm tra xem khóa di chuyển đã được kích hoạt chưa. Nếu khóa di chuyển đã được kích hoạt, máy cạo râu sẽ không bật.

Tắt khóa di chuyển

1 Bấm và giữ nút dưỡng chất cạo râu (1) và đồng thời bấm nút on/off (bật/tắt) bằng tay kia (2) (Hình 25).

2 Giữ cả hai nút trong 6 giây. Chờ cho tới khi máy cạo râu phát ra một âm thanh vo ve ngắn và đèn báo sạc giữa trên máy cạo râu nhấp nháy vài lần.

► Khóa di chuyển bây giờ đã được tắt.

Lưu ý: Bạn cũng có thể tắt chế độ khóa di chuyển bằng cách đặt máy cạo râu trở lại bộ sạc.

Du lịch

Nếu bạn dự định đi du lịch và bạn không muốn mang theo đũa & đũa sạch, bạn có thể mang theo bộ sạch, để sạch máy cạo râu khi cần thiết.

Thay thế phụ kiện

Hộp dưỡng chất cạo râu

Để bảo đảm vệ sinh, chúng tôi khuyên bạn nên thay hộp dưỡng chất cạo râu mỗi năm một lần. Một hộp mới được đóng gói cùng với một lọ dưỡng chất cạo râu NIVEA FOR MEN và một bộ thay thế (bao gồm một bộ phận cạo mới HS85 và một tuýp kem mới).

- 1 Tháo hộp dưỡng chất cạo râu ra khỏi máy cạo râu (Hình 26).
- 2 Lắp vấu ở phía trên cùng của hộp dưỡng chất cạo râu mới vào rãnh trên mép của máy cạo râu (1). Sau đó ấn phần dưới cùng của hộp này bằng ngón tay cái (2) để gắn hộp vào máy cạo râu (nghe tiếng 'click') (Hình 27).
- 3 Đổ dưỡng chất cạo râu (xem chương 'Bắt đầu sử dụng').

Bộ phận cạo

Thay bộ phận cạo mỗi năm một lần để có hiệu quả cạo râu tối ưu. Chỉ thay bộ phận cạo bằng Bộ Phụ kiện Cạo HS85 Philips.

- 1 Tháo bộ phận cạo cũ ra khỏi máy cạo râu (Hình 21).
- 2 Lắp bộ phận cạo mới vào máy cạo râu (nghe tiếng 'click') (Hình 23).

Lọ dưỡng chất cạo râu NIVEA FOR MEN

Chỉ sử dụng lọ dưỡng chất cạo râu NIVEA FOR MEN.

- 1 Tháo đầu bịt của lọ dưỡng chất cạo râu NIVEA FOR MEN (Hình 6).
- 2 Xoay nắp lọ dưỡng chất theo chiều kim đồng hồ (nghe tiếng 'click') (Hình 7).
 ▶ Nắp sẽ di chuyển xuống dưới và vòi dưỡng chất sẽ lồi ra.
- 3 Xoay nắp của nắp để đổ lại & sạch ngược chiều kim đồng hồ để tháo nó ra.
- 4 Đặt lọ dưỡng chất vào lỗ giữ lọ với vòi hướng xuống dưới (Hình 8).
- 5 Nhấn nắp trở lại vào để đổ lại & sạch (1) và xoay theo chiều kim đồng hồ (2) để cố định nó (Hình 9).

Môi trường

- Không vứt thiết bị này cùng chung với chất thải gia đình thông thường khi ngừng sử dụng nó. Hãy đem nó đến điểm thu gom chính thức để tái chế. Làm như thế, bạn sẽ giúp bảo vệ môi trường (Hình 28).
- Pin tích hợp, có thể sạch lại có chứa những chất có thể gây ô nhiễm môi trường. Luôn tháo pin trước khi vứt bỏ thiết bị hoặc mang thiết bị tới một điểm thu chính thức. Vứt bỏ pin tại một điểm thu chính thức dành cho pin. Nếu bạn gặp vấn đề với việc tháo pin, bạn cũng có thể mang thiết bị tới một trung tâm dịch vụ của Philips, trung tâm này sẽ giúp bạn tháo pin và sẽ vứt bỏ pin theo cách an toàn cho môi trường.

Tháo pin sạc

Chỉ tháo pin sạc khi vứt bỏ máy cạo râu. Đảm bảo pin hoàn toàn hết điện khi tháo pin.

Hãy cẩn thận, các dải pin rất bén.

- 1 Tháo hộp dưỡng chất cạo râu ra khỏi máy cạo râu (Hình 26).
- 2 Tháo ba ốc vít trên mặt sau của máy cạo râu (Hình 29).
- 3 Sử dụng tô vít để tháo panen mặt sau của nắp (Hình 30).
- 4 Cắt dây điện và tháo pin sạc.

Bảo hành và dịch vụ

Nếu bạn cần biết dịch vụ, thông tin hay gặp trực trực, vui lòng vào website của Philips tại www.philips.com/support hoặc liên hệ với Trung Tâm Chăm Sóc Khách Hàng của Philips ở nước bạn (bạn sẽ tìm thấy số điện thoại của Trung tâm trong tờ bảo hành khắp thế giới). Nếu không có Trung Tâm Chăm Sóc Khách Hàng tại quốc gia của bạn, hãy liên hệ với đại lý Philips tại địa phương bạn.

Hạn chế bảo hành

Bộ phận cạo (lưỡi cắt và bảo vệ) không được bảo hành theo các điều khoản bảo hành quốc tế vì chúng có thể bị mài mòn.

Hộp dưỡng chất là bộ phận dùng một lần và không thuộc phạm vi bảo hành quốc tế.

Cách khắc phục sự cố

Chương này tóm tắt các sự cố thường gặp phải với thiết bị này. Nếu bạn không thể giải quyết được vấn đề sau khi tham khảo thông tin dưới đây, hãy liên hệ với Trung Tâm Chăm Sóc Khách Hàng của Philips tại nước bạn.

Vấn đề	Nguyên nhân có thể	Giải pháp
Máy cạo không trượt trơn tru trên da.	Có thể bạn chưa xả đủ dưỡng chất cạo râu.	Bấm nút dưỡng chất cạo râu cho tới khi đã xả đủ lượng dưỡng chất cạo râu NIVEA FOR MEN. Làm như vậy sẽ giúp cho bộ phận cạo trượt trơn tru trên da.
Máy cạo râu không hoạt động tốt như trước đây.	Có thể bạn chưa rửa sạch kỹ máy cạo râu. Tóc dài làm tắc các đầu cạo.	Chùi rửa máy cạo râu (xem chương 'Cách chùi rửa và bảo dưỡng máy'). Lau chùi các đầu cạo bằng cách thực hiện theo các bước trong phương pháp lau chùi kỹ hơn được nêu dưới đây.
	Bộ phận cạo có thể bị hư hoặc mòn.	Thay bộ phận cạo mới (xem chương 'Thay thế phụ kiện').
Máy cạo râu không hoạt động khi tôi bấm nút bật/tắt.	Hết pin sạc.	Sạc lại pin (xem chương 'Cách chuẩn bị sử dụng máy').
	Khóa di chuyển đã được kích hoạt.	Tắt khóa di chuyển (xem chương 'Bảo quản').
	Dưỡng chất cạo râu khô có thể làm tắc các đầu cạo trong bộ phận cạo.	Chùi rửa máy thật kỹ rồi mới tiếp tục cạo (xem chương 'Cách lau chùi').
	Có thể bạn chưa lắp lại bộ phận cạo theo đúng cách sau khi lau chùi kỹ.	Khi lắp lại bộ phận cạo, đảm bảo rằng bạn xoay nắp bảo vệ ngược chiều kim đồng hồ cho tới khi nó khớp vào vị trí.
Có rất ít dưỡng chất cạo râu thoát ra từ các lỗ mặc dù có đủ dưỡng chất trong hộp.	Một trong những lỗ dưỡng chất có thể bị tắc.	Rửa sạch hoặc ngâm bộ phận cạo trong nước. Nếu nó không có tác dụng, hãy bơm dưỡng chất cạo râu vào hộp dưỡng chất cạo râu cho tới khi dưỡng chất bắt đầu thoát ra từ lỗ bị tắc. Nếu làm theo bước này vẫn không được, hãy thử phương pháp sau: 1) Tắt máy cạo râu 2) Kéo bộ phận cạo ra khỏi máy cạo râu 3) Cho ngón tay vào lỗ bị tắc 4) Bật máy cạo râu 5) Bấm nút dưỡng chất cạo râu trong vài giây cho tới khi dưỡng chất thoát ra từ lỗ bị tắc.

Vấn đề	Nguyên nhân có thể	Giải pháp
	Có thể bạn chưa đặt các đầu cạo trở lại các bộ phận giữ ban đầu của chúng. Một trong số các đầu cạo không có lỗ cho dưỡng chất cạo râu ở giữa đầu cạo này và cần được đặt trong một bộ phận giữ riêng.	Đảm bảo bạn đặt đầu cạo không có lỗ cho dưỡng chất vào đúng bộ phận giữ. Đây là bộ phận giữ gắn nút on/off (bật/tắt) nhất khi bộ phận cạo được lắp vào máy cạo râu.
Không có chút dưỡng chất cạo râu nào thoát ra từ các lỗ mặc dù tôi bấm nút dưỡng chất cạo râu.	Hộp dưỡng chất sắp hết.	Đổ hộp dưỡng chất cạo râu (xem chương 'Cách chuẩn bị sử dụng máy').
Tông-đơ phát ra nhiều tiếng ồn hơn các tông-đơ khác.	Tông-đơ này dùng thiết kế mở.	Do thiết kế mở mới, bạn sẽ nghe thấy thao tác cắt tông-đơ rõ ràng hơn so với các tông-đơ khác. Điều này là bình thường và không có nghĩa là có vấn đề gì đó với tông-đơ.

Phương pháp lau chùi kỹ hơn

Đảm bảo thiết bị đã được tắt.

- 1** Tháo bộ phận cạo ra khỏi máy cạo râu (Hình 31).
- 2** Xoay nắp bảo vệ theo chiều kim đồng hồ và nhấc nó ra khỏi bộ phận cạo (Hình 32).
Lưu ý: Chỉ tháo từng đầu cạo một. Làm như vậy để đảm bảo rằng bạn luôn đặt đầu cạo trở lại đúng bộ phận giữ ban đầu của nó, điều này là cần thiết vì có hai đầu cạo có các lỗ đặc biệt dành cho dưỡng chất cạo râu. Điều này cũng đảm bảo rằng bạn không gắn nhầm lưỡi dao cạo và nắp bảo vệ của các đầu cạo khác nhau, nếu gắn nhầm sẽ ảnh hưởng đến hiệu suất cạo.
- 3** Nếu cần, tháo lưỡi dao cạo ra khỏi nắp bảo vệ.
- 4** Làm sạch lưỡi dao cạo và nắp bảo vệ bằng bàn chải cấp kèm với máy.
- 5** Sau khi lau chùi, hãy đặt lưỡi dao cạo trở lại bộ phận cạo với chân lưỡi hướng lên.
- 6** Đặt nắp bảo vệ trở lại phía trên bộ phận giữ đầu cạo (trên lưỡi dao cạo) (Hình 33).
- 7** Xoay nắp bảo vệ ngược chiều kim đồng hồ cho tới khi nó khớp vào vị trí (Hình 34).
- 8** Lắp bộ phận cạo vào lại trong máy (nghe tiếng 'click') (Hình 35).

簡介

恭喜您購買本產品並歡迎加入飛利浦！請於 www.philips.com/welcome 註冊您的產品，以善用飛利浦提供的支援。

請閱讀本使用手冊，其中內容不僅說明本電鬚刀的超強功能，也提供一些秘訣，幫助您享受更加輕鬆、愉快的刮鬚過程。

一般說明 (圖 1)

- A** 電鬚刀
- 1** 保護蓋
- 2** 鬚角刀
- 3** 電鬚刀組
- 4** 刮鬚乳液補充匣
- 5** 刮鬚乳液按鈕
- 6** 開/關 (On/Off) 按鈕
- 7** 充電指示燈
- B** 充電器
- C** 補充暨充電座
- 1** 補充暨充電座的上蓋
- 2** 鬚角刀收藏槽
- 3** 背板
- 4** 小插頭插座
- 5** 「填充乳液補充匣」指示燈
- 6** 乳液瓶指示燈
- D** 清潔刷
- E** 妮維亞男用刮鬚乳液瓶
- F** 收納袋
- G** 電源轉換器 (您的電源轉換器外觀可能與圖示不同)

重要事項

在使用本產品前，請先仔細閱讀本使用手冊，並保留說明以供日後參考。

危險

- 請確定電源轉換器沒有弄濕 (您的電源轉換器外觀可能與圖示不同)。(圖 2)

警示

- 請小心使用熱水。隨時檢查熱水是否太燙，以避免手部燙傷。
- 電源變壓器內含一個轉換器。請勿切斷電源變壓器而以其他的插頭取代，否則會造成危險。
- 基於安全考慮，在缺乏監督及適當指示之下，本產品不適用於孩童及任何身體、知覺、或心理功能障礙者，或缺乏使用經驗及知識者。
- 請勿讓孩童使用本產品或當成玩具。

警告

- 不可將補充暨充電座浸泡在水中，也不可在水龍頭下沖洗。(圖 3)
- 不可將充電器浸泡在水中，或者在水龍頭下沖洗。(圖 4)
- 務必將補充暨充電座和充電器放置在防水的平面上使用。
- 請在 5° C 到 35° C 間使用、充電、存放本產品。
- 當您出外旅行時，請隨時為電鬚刀加上保護蓋，以保護電鬚刀刀頭。
- 電鬚刀和其他配件均不可放入洗碗機清洗。
- 切勿使用超過 80° C 的熱水沖洗電鬚刀。
- 僅可使用原廠提供的電源轉換器、充電器和補充暨充電座。
- 電源轉換器或座台本身損壞時，不可使用補充暨充電座。
- 電鬚刀或充電器損壞時，即不可使用。

- 如果電源變壓器損壞，請務必使用原型號的變壓器進行更換，以免發生危險。

符合標準

- 本電鬚刀符合國際公認安全標準，可以在沐浴或淋浴時安全使用，亦可放心以水龍頭沖洗。(圖 5)
- 本飛利浦產品符合電磁波 (Electromagnetic fields, EMF) 所有相關標準。只要使用方式正確並依照本使用手冊之說明進行操作，根據現有的科學研究資料，使用本產品並無安全顧慮。

一般

- 電源轉換器可將 100-240 伏特的電壓轉換為低於 24 伏特的安全低電壓。

使用前準備

- 1 將妮維亞男用刮鬚乳液瓶的拉片取下。(圖 6)
- 2 以順時針方向旋轉乳液瓶的蓋子 (會聽見喀噠一聲)。(圖 7)
 - ▶ 蓋子就會向下移動，並出現乳液噴嘴。
- 3 以逆時針方向旋轉補充暨充電座的上蓋，將上蓋取下。
- 4 將補充暨充電座中，乳液瓶放置孔的包裝拆除。
- 5 乳液瓶的噴嘴朝下，將乳液瓶插入放置孔。(圖 8)
- 6 將補充暨充電座的上蓋放回 (1)，並以順時針方向旋轉旋轉上蓋，加以固定 (2)。(圖 9)
- 7 將小插頭插入補充暨充電座的插孔，再將電源轉換器接到牆壁的插座。(圖 10)
- 8 將電鬚刀放入補充暨充電座，接著往後推 (會聽見喀噠一聲)。(圖 11)

注意：電鬚刀可自動充電，並填充刮鬚乳液。

- 9 請將電鬚刀充電 90 分鐘。(圖 12)

注意：請在初次使用之前，和充電指示燈指出電池電量用盡時 (參閱「充電指示」章節) 為電鬚刀充電。

注意：完全充電的電鬚刀可持續刮鬚約 40 分鐘。

以充電器充電

- 1 將小插頭插入充電器中，再將電源轉換器接到牆壁的插座。
- 2 將電鬚刀放入充電器中。(圖 13)
 - ▶ 即可開始為電鬚刀充電。
- 3 電鬚刀需充電 1.5 小時。

注意：請在初次使用之前，和充電指示燈指出電池電量用盡時 (參閱「充電指示」章節) 為電鬚刀充電。

注意：完全充電的電鬚刀可持續刮鬚約 40 分鐘。

徒手補充

您也可以不使用補充暨充電座，自行填充刮鬚乳液補充匣：

- 1 將乳液瓶的噴嘴放入乳液補充匣的填充口內。
- 2 將乳液瓶上下移動大約 5 次，以將刮鬚乳液汲取到補充包中，至看出補充包裝滿為止。(圖 14)

電鬚刀上的指示

充電

- 充電指示燈會指出電池充電程度。充電期間，最下方的充電指示燈會先閃爍橘光，然後熄滅。接著，最上方的充電指示燈會開始閃爍白光，最後白光持續亮起。

快速充電

- 電鬚刀充電 9 分鐘後，最下方的充電指示燈就會熄滅，然後最上方的充電指示燈開始閃白光，表示電鬚刀有足夠電力可供刮鬚一次。

注意：唯有已為電鬚刀充電過 1.5 小時後，才能進行快速充電。

剩餘電池電量

- 電池的剩餘電量會以亮起的充電指示燈數目來表示。當您開啟/關閉電鬚刀的電源時，剩餘的電池電量會顯示數秒時間。(圖 15)

電量不足

- 當電池電量不足時，刮鬚時最下方的充電指示燈會亮橘光，關閉電鬚刀電源時，則閃爍橘光。(圖 16)

電量已滿

- 電池充飽電力時，所有充電指示燈都會持續亮白光。(圖 15)
- 約 1 小時後，白色充電指示燈會熄滅以節省電力。

補充暨充電座上的指示

乳液瓶指示燈

- ▶ 乳液瓶指示燈閃爍橘光時，可能表示的情形有兩種：(圖 17)
 - 補充暨充電座中欠缺乳液瓶，或乳液瓶未放妥。
 - 乳液瓶已空。

「填充乳液補充匣」指示燈

- ▶ 「填充乳液補充包」指示燈可能表示的情形有三種：(圖 18)
 - 乳液補充包正填充時，「填充乳液補充包」指示燈會閃爍白光。
 - 刮鬚乳液補充匣已滿時，「填充乳液補充包」指示燈會持續亮白光。
 - 如果在乳液補充匣的填充過程中乳液瓶倒空，白色的「填充乳液補充包」指示燈會熄滅，乳液瓶指示燈則閃紅光。

使用此產品

刮鬚

注意：皮膚適應新的刮鬚系統時約需 2-3 週。

- 1 請確定刮鬚乳液補充匣中有充足的刮鬚乳液。
- 2 按下開關 (on/off) 按鈕，開啟電鬚刀電源。
- 3 確定電鬚刀充電充足 (請參閱「使用前準備」單元的「充電指示」章節)。
- 4 將電鬚刀組以小圈旋轉方式輕輕在皮膚上移動，並按下刮鬚乳液按鈕，使皮膚上的刮鬚乳液量足以達到刮鬚舒適的效果。(圖 19)
 - 當您放開刮鬚乳液按鈕時，本產品就會停止釋出乳液。
 - 如果短暫地按下刮鬚乳液按鈕，本產品會自動塗抹定量的乳液。
 - 刮鬚過程中，再度按下刮鬚乳液按鈕可塗抹更多刮鬚乳液，以確保電鬚刀組持續在皮膚上平順移動。

注意：刮鬚乳液按鈕只在電鬚刀電源啟動時有效。

注意：本電鬚刀可以類似刀片方式使用；可在濕潤的臉部使用本電鬚刀。不同於傳統電鬚刀，本產品並無可收集鬚渣的鬚渣室。若要防止鬚渣落在衣服上，請在刮鬚時塗抹充足的刮鬚乳液。

5 每次使用後，請徹底清潔本電鬚刀 (請參閱「清潔與保養」單元)。

6 請蓋上電鬚刀保護蓋，以避免損壞。(圖 20)

提示：如何達到最佳滑順刮鬚效果

- 讓電鬚刀以小圈旋轉方式輕輕在皮膚上移動。
- 不可對電鬚刀過度施加壓力，以免刺激皮膚。
- 為確保達到適度的滑順，請時時塗抹刮鬚乳液。
- 也可在泡澡或淋浴時使用本電鬚刀。

修剪

注意：由於新的開放式設計，本產品鬚角刀的刮鬚聲響可能比它種鬚角刀清晰，此為正常現象。

1 將電鬚刀組從電鬚刀抽出。(圖 21)

2 將鬚角刀從充電器上的鬚角刀固定座取出，放置到電鬚刀上 (會聽見「喀噠」一聲)。(圖 22)

3 按下開關 (on/off) 按鈕，開啟電鬚刀電源。

4 您可以使用鬚角刀修整鬚腳與鬚髭。

5 使用後，請徹底清潔本鬚角刀 (請參閱「清潔與保養」單元)。

6 將鬚角刀取下，放回鬚角刀固定座。

7 將電鬚刀組裝回電鬚刀上 (會聽到喀噠一聲)。(圖 23)

8 請蓋上電鬚刀保護蓋，以避免損壞。(圖 20)

清潔與維護

清潔

切勿使用鋼絲絨、磨蝕性的清潔劑或侵蝕性的液體 (例如酒精、汽油或丙酮) 清潔本產品。

電鬚刀/鬚角刀

每回使用電鬚刀和鬚角刀後，請加以清潔。

請小心使用熱水。隨時檢查熱水是否太燙，以避免手部燙傷。

切勿使用毛巾或紙巾擦乾電鬚刀組，因為此舉可能會造成電鬚刀刀頭損害。

注意：本電鬚刀具有極佳的防水性，可以用水清洗。

1 按下開關 (on/off) 按鈕，開啟電鬚刀電源。

注意：開啟電源時清理電鬚刀。

2 將電鬚刀組/鬚角刀浸泡在熱水中至少 30 秒。(圖 24)

3 關閉電鬚刀的電源，甩乾多餘的水份。

4 請蓋上電鬚刀保護蓋，以避免損壞。(圖 20)

注意：若電鬚刀無法如往常般刮鬚，而且您參考此章節的清潔方法之後仍無法解決此問題，請參閱「故障排除」單元，查看超徹底清潔的方法。

保養

- 請每 6 個月以一滴縫紉機油來潤滑鬚角刀的刀齒。

收納

收納

- 請將電鬚刀收藏在補充暨充電座中。
- 如果您即將出門旅行，或不想把電鬚刀收藏在補充暨充電座中，請將保護蓋放在電鬚刀上，再將電鬚刀收藏在套袋中。(圖 20)

攜帶

如果要長期存放電鬚刀或是外出旅行，可以將電鬚刀鎖定。旅行鎖定後可以避免意外開啟電鬚刀電源。

啟動旅行鎖定

- 確定電鬚刀的電源已經關閉。
 - 按住刮鬚乳液按鈕 (1)，另一手同時按下開/關按鈕 (2)。(圖 25)
 - 同時將兩個按鈕按住 6 秒。等待電鬚刀發出短促的嗡嗡聲，且電鬚刀中央的充電指示燈閃爍數次。
- 此時即已啟動旅行鎖定。

注意：如果不小心先按下開/關按鈕，電鬚刀會開始操作。若發生此情形，請再按一次開/關按鈕，將電鬚刀的電源關閉。

注意：旅行鎖定啟動後，若按下開/關按鈕，中間的充電指示燈會閃白光，指示電鬚刀已經鎖定。

提示：可利用按下開/關按鈕的方式檢查旅行鎖定是否啟動。如果旅行鎖定已經啟動，即無法開啟電鬚刀的電源。

解除旅行鎖定

- 按住刮鬚乳液按鈕 (1)，另一手同時按下開/關按鈕 (2)。(圖 25)
 - 同時將兩個按鈕按住 6 秒。等待電鬚刀發出短促的嗡嗡聲，且電鬚刀中央的充電指示燈閃爍數次。
- 此時即已關閉旅行鎖定。

注意：您也可以將電鬚刀放回充電器中，以關閉旅行鎖定。

旅行

如果您要外出旅行，但不想攜帶補充暨充電座，可攜帶充電器，以適時為電鬚刀充電。

更換

刮鬚乳液補充匣

基於衛生考量，我們建議您每年更換一次刮鬚乳液補充匣。妮維亞男用刮鬚乳液瓶 3 瓶裝與更換套件均附一全新補充匣(更換套件內含新品 HS85 電鬚刀組和補充匣)。

- 將刮鬚乳液補充匣自電鬚刀取下。(圖 26)
- 將新刮鬚乳液補充匣上方的突耳插入電鬚刀邊緣的槽 (1)，再用拇指按補充匣的底部 (2) 以將補充包連接到電鬚刀(會聽見喀嗒一聲)。(圖 27)
- 填充刮鬚乳液補充匣(參閱「使用入門」單元)。

電鬚刀組

請每年更換一次電鬚刀組，以確保維持最佳的刮鬚效果。
僅能使用型號 HS85 的飛利浦電鬚刀組來進行更換。

- 1 將舊的電鬚刀組從電鬚刀抽出。(圖 21)
- 2 將新的電鬚刀組裝到電鬚刀上(會聽見「喀嗒」一聲)。(圖 23)

妮維亞男用刮鬚乳液瓶

只能使用妮維亞男用刮鬚乳液瓶。

- 1 將妮維亞男用刮鬚乳液瓶的拉片取下。(圖 6)
- 2 以順時針方向旋轉乳液瓶的蓋子(會聽見喀嗒一聲)。(圖 7)
蓋子就會向下移動，並出現乳液噴嘴。
- 3 以逆時針方向旋轉補充暨充電座的上蓋，將上蓋取下。
- 4 乳液瓶的噴嘴朝下，將乳液瓶插入放置孔。(圖 8)
- 5 將上蓋推回補充暨充電座上 (1) 再以順時針方向旋轉 (2) 加以固定。(圖 9)

環境保護

- 本產品壽命結束時請勿與一般家庭廢棄物一併丟棄。請將該產品放置於政府指定的回收站，此舉能為環保盡一份心力。(圖 28)
- 本產品內建的充電式電池可能含有會污染環境的物質。丟棄本產品或是將本產品放到政府指定回收站前，請務必先取出電池，並且將電池送到政府指定的電池回收站。若您無法取出電池，可將本產品拿到飛利浦服務中心，服務中心的人員會為您卸下電池，並以對環境無害的方式處理電池。

取出充電電池

棄置本電鬚刀前，請先取出充電電池。當您要取出電池時，請確認其電力已完全耗盡。

電池固定帶非常銳利，請小心。

- 1 將刮鬚乳液補充匣自電鬚刀取下。(圖 26)
- 2 鬆開電鬚刀背面的三枚螺絲。(圖 29)
- 3 用螺絲起子拆下握柄的背板。(圖 30)
- 4 剪斷電線並取出充電電池。

保證書與服務

若您需要相關服務或資訊，或是有任何問題，請瀏覽飛利浦網站：
www.philips.com/support，或聯絡當地的飛利浦客戶服務中心(您可以在全球保證書上找到聯絡電話)。若您當地沒有客戶服務中心，請洽詢當地的飛利浦經銷商。

保固限制

電鬚刀組(刀具和刀網)由於其磨損性，因此不在全球保固範圍內。
刮鬚乳液補充匣為拋棄式消耗品，並未涵蓋在全球保固範圍內。

故障排除

本單元概述您使用本產品時最常遇到的問題。如果您無法利用以下資訊解決您遇到的問題，請聯絡您所在國家/地區的顧客服務中心。

問題	可能原因	解決方法
電鬍刀刮起來不順暢。	您塗抹的刮鬍乳液不足。	請按刮鬍乳液按鈕，釋出足夠的妮維亞男用刮鬍乳液。如此即可使電鬍刀再度皮膚上平順移動。
電鬍刀不像平常一樣運作。	您沒有妥善清潔刮鬍刀。	請徹底清潔電鬍刀 (請參閱「清潔與保養」單元)。
	長鬍鬚卡住電鬍刀頭。	請依照下列的超徹底清潔方法清潔刀頭。
我按下開/關按鈕時，電鬍刀沒有反應。	電鬍刀組已損壞或磨損。	更換電鬍刀組 (請參閱「更換」單元)。
	充電式電池沒電。	為電池充電 (請參閱「使用前準備」單元)。
	旅行鎖已啟動。	關閉旅行鎖 (請參閱「收納」單元)。
	乾掉的刮鬍乳液堵塞電鬍刀組的刀頭。	在您繼續刮鬍之前，請徹底清潔電鬍刀。請參閱「清潔」單元。
	完成超徹底清潔後，您未將電鬍刀組重新裝好。	當您重新安裝電鬍刀組時，請務必將每個刀網朝逆時針方向旋轉，直到卡入定位為止。
補充匣中明明有足夠的刮鬍乳液，擠壓出來的乳液卻很少。	乳液出孔可能堵塞了。	請沖洗或浸泡電鬍刀組。如果並未奏效，將刮鬍乳液汲取到刮鬍乳液補充匣中，至乳液開始從堵塞的孔洞流出為止。如果還是無效，請嘗試以下方法：1) 關閉電鬍刀的電源 2) 將電鬍刀組從電鬍刀抽出 3) 將手指放在未堵塞的孔洞上 4) 開啟電鬍刀的電源 5) 按下刮鬍乳液按鈕數秒，至乳液再度開始從堵塞的孔洞流出為止。
	您未將電鬍刀刀頭放回原來的固定座上。其中一個刀頭的中央沒有刮鬍乳液孔，必須放置在特定的固定座上。	請確定您將無乳液孔的刀頭放置在正確的固定座上；將電鬍刀組裝到電鬍刀上時，此固定座最接近開/關按鈕。
當我按下刮鬍乳液按鈕時，完全沒有刮鬍乳液從出孔流出。	刮鬍乳液補充匣已將要用盡。	請填充刮鬍乳液補充匣 (參閱「使用前準備」單元)。
此鬚角刀的聲音比其他鬚角刀更大。	此鬚角刀採用開放式設計。	由於新的開放式設計，本產品鬚角刀的刮鬍聲響可能比它種鬚角刀清晰。此為正常現象，不代表鬚角刀有問題。

超徹底清潔方法

確定關閉本產品的電源。

- 1** 將電鬚刀組從電鬚刀抽出。(圖 31)
 - 2** 將刀網朝順時針方向旋轉，並從電鬚刀組中拿起。(圖 32)
- 注意：一次僅可移除一個電鬚刀刀頭。此舉可確保您永遠將刀頭放回原來的固定座上，其中兩個刀頭具有專為刮鬚乳液設計的特殊孔洞，因此務必遵照說明操作。如此一來可確保不同刀頭的刀網與刀片不會被混淆使用，進而影響刮鬚效能。
- 3** 如有需要，請從刀網移除刀片。
 - 4** 請使用隨附的毛刷清潔刀片及刀網。
 - 5** 清潔後，請將刀片放回電鬚刀組，使刀片腳朝上。
 - 6** 請將刀網放回電鬚刀刀頭固定座(置於刀片之上)。(圖 33)
 - 7** 將刀網朝逆時針旋轉，直到卡入定位。(圖 34)
 - 8** 將電鬚刀組裝回電鬚刀上(會聽到喀嗒一聲)。(圖 35)

产品简介

感谢您的惠顾，欢迎光临飞利浦！为了您能充分享受飞利浦提供的支持，请注册您的产品，网址为 www.philips.com/welcome。

请阅读本用户手册，因为手册包含有关此剃须刀各种功能的信息，并提供了一些使用技巧来帮助您获得更轻松、更舒适的剃须体验。

一般说明 (图 1)

- A** 剃须刀
- 1** 保护盖
- 2** 修剪器
- 3** 剃须刀头部件
- 4** 剃须调理液筒
- 5** 剃须调理液按钮
- 6** 开/关按钮
- 7** 充电指示灯
- B** 充电器
- C** 加液及充电底座
- 1** 加液及充电底座盖子
- 2** 修剪器存放凹槽
- 3** 后面板
- 4** 小插头的转换插座
- 5** “填充调理液筒”指示灯
- 6** 调理液筒指示灯
- D** 清洁刷
- E** NIVEA FOR MEN 剃须调理液瓶
- F** 精美软袋
- G** 电源适配器（您的电源适配器可能与图中所示的电源适配器不同）。

注意事项

使用产品之前，请仔细阅读本使用说明书，并妥善保管以备日后参考。

危险

- 确保电源适配器干燥（适配器可能与图中显示的适配器不同）。(图 2)

警告

- 使用热水时一定要小心。切记先检查水温是否太高，以防手被烫伤。
- 电源适配器内含有一个变压器。切勿将其剪断，而用另一个插头代替，否则将导致严重后果。
- 本产品不打算由肢体不健全、感觉或精神上有障碍或缺乏相关经验和知识的人（包括儿童）使用，除非有负责他们安全的人对他们使用本产品进行监督或指导。
- 应照看好儿童，确保他们不玩耍该产品。

注意

- 切勿将加液及充电底座浸在水中，也不要在水龙头下冲洗。(图 3)
- 切勿将充电器浸入水中，也不要在水龙头下冲洗。(图 4)
- 请务必在抗有机溶剂腐蚀的表面上放置和使用加液及充电底座。
- 必须在 5 摄氏度至 35 摄氏度之间的温度下使用、存放和为本产品充电。
- 旅行携带时，应确保将保护盖盖在剃须刀上，以保护剃须刀头。
- 剃须刀及其它配件不能用洗碗机清洗。
- 切勿使用温度高于 80° C 的热水冲洗剃须刀。
- 只能使用所提供的适配器、充电器和加液及充电底座。
- 如果适配器或加液及充电底座本身已损坏，请勿继续使用。
- 如果剃须刀或充电器已损坏，请不要使用。

- 如果适配器损坏，则必须用原装型号进行更换，以免发生危险。

符合标准

- 此剃须刀符合国际认可的安全标准，可在洗澡或淋浴时安全地使用，并可在水龙头下清洗。(图 5)
- 这款飞利浦产品符合关于电磁场 (EMF) 的相关标准。据目前的科学证明，如果正确使用并按照本用户手册中的说明进行操作，本产品是安全的。

概述

- 电源适配器可将 100-240 伏的电压转换为 24 伏以下的安全低电压。

使用准备

- 1 卸下 NIVEA FOR MEN 剃须调理液瓶的瓶盖拉片。(图 6)
- 2 顺时针转动调理液瓶的盖子 (“咔哒”一声)。(图 7)
 - ▶ 盖子会向下移动，露出调理液喷嘴。
- 3 逆时针转动加液及充电底座盖子以将其卸下。
- 4 从加液及充电底座的瓶子对接孔拆下包装。
- 5 将调理液瓶喷嘴朝上放入对接孔。(图 8)
- 6 将盖子盖回加液及充电底座 (1)，然后顺时针转动盖子以将其固定 (2)。(图 9)
- 7 将小插头插入加液及充电底座的插孔，然后将适配器插入电源插座。(图 10)
- 8 将剃须刀放入加液及充电底座，然后将其向后推动 (“咔哒”一声)。(图 11)

注意：剃须刀将自动进行充电和填充调理液。

- 9 剃须刀充电 90 分钟。(图 12)

注意：在首次使用前，或是当充电指示灯指示电池耗尽时，请为剃须刀充电（参见“充电指示”一节）。

注意：充满电的剃须刀最长使用可达 40 分钟。

使用充电器进行充电

- 1 将小插头插入充电器，然后将适配器插入电源插座。
- 2 将剃须刀放入充电器中。(图 13)
 - ▶ 剃须刀将开始充电。
- 3 为剃须刀充电 1.5 小时。

注意：在首次使用前，或是当充电指示灯指示电池耗尽时，请为剃须刀充电（参见“充电指示”一节）。

注意：充满电的剃须刀最长使用可达 40 分钟。

手动充填

无需使用加液及充电底座便可充填剃须刀调理液筒。

- 1 将调理液瓶的喷嘴放入调理液筒中的注入口。
- 2 将瓶子上下摇动大约 5 次以使调理液注入筒中，直到您看到调理液筒已满。(图 14)

剃须刀上的指示

充电

- 充电指示灯可指示电池充入的电量水平。在充电期间，底部的充电指示灯会先呈橙色闪烁，然后熄灭。顶部的充电指示灯将开始呈白色闪烁并最终呈白色持续亮起。

快速充电

- 在剃须刀充电 9 分钟之后，底部的充电指示灯将熄灭，顶部的充电指示灯将开始呈白色闪烁，表示剃须刀已充电到足够一次剃须的电量。

注意：为剃须刀进行一次 1.5 小时的充电后，才能够进行快速充电。

电池剩余电量

- 电池中的剩余电量是由亮起的充电指示灯数目表示的，在开启或关闭剃须刀时，电池的剩余电量将会显示数秒钟的时间。（图 15）

电池电量不足

- 电池电量不足时，底部的充电指示灯会在剃须时呈橙色亮起，在剃须刀关闭时会呈橙色闪烁。（图 16）

电池电量充满

- 当电池充满电时，所有充电指示灯都将呈白色持续亮起。（图 15）
- 大约 1 小时以后，白色充电指示灯将熄灭以节约电能。

加液及充电底座上的指示

调理液筒指示灯

- ▶ 当调理液瓶指示灯呈橙色闪烁时，存在两种可能：（图 17）
 - 加液及充电底座中没有调理液，或是瓶子放置不当。
 - 调理液瓶为空。

“填充调理液筒”指示灯

- ▶ “填充调理液筒”指示灯可指示三种不同的情况：（图 18）
 - 正在填充调理液筒时，“填充调理液筒”指示灯会呈白色闪烁。
 - 剃须调理液筒充满时，“填充调理液筒”指示灯会呈白色常亮。
 - 如果调理液瓶中的调理液已用尽并且正在填充调理液筒，则白色“填充调理液筒”指示灯将熄灭，调理液瓶指示灯会呈红色闪烁。

使用本产品

剃毛

注意：您的皮肤可能需要 2 到 3 周的时间才能适应新的剃须系统。

- 1 确保在剃须调理液筒中保持充足的剃须调理液。
- 2 按下开/关按钮启动剃须刀。
- 3 确保剃须刀电池电量充足（参见“使用准备”一章的“充电指示”一节）。
- 4 将剃须刀头部件贴着皮肤轻柔地转动，同时按下剃须调理液按钮，直至皮肤上涂上足够的剃须调理液，从而获得舒适的剃须感受。（图 19）
 - 松开剃须调理液按钮时，产品将停止释放调理液。
 - 如果短暂按下剃须调理液按钮，产品将自动释放一定量的调理液。
 - 在剃须期间，再次按下剃须调理液按钮以涂抹更多的剃须调理液，使剃须刀头部件顺畅地滑过您的皮肤。

注意：剃须调理液按钮仅在剃须刀打开时可用。

注意：可以用与剃刀刀片类似的方法使用此款剃须刀：在湿润的脸上剃须。与传统的电动剃须刀不同，该产品没有用于收集胡茬的胡茬储藏室。为防止胡茬掉落在衣服上，在剃须时请涂抹足够的调理液。

- 5 每次使用后彻底清洁剃须刀（请参阅“清洁和保养”一章）。
- 6 将保护盖滑动到剃须刀上，以防受损。（图 20）

有关如何更加顺滑地移动剃须刀并获得顺畅的剃须效果的一些提示

- 将剃须刀贴着皮肤轻柔地来回移动。
- 不要用力按压剃须刀，这可能会导致皮肤疼痛。
- 为确保滑动时的顺畅，请经常性地涂抹剃须调理液。
- 您还可以在洗澡或淋浴时使用此剃须刀。

修剪

注意：由于采用全新的开放式设计，与其他同类修剪器相比，您可以更清晰地听到修剪器进行剪切时发出的声响。这属于正常情况。

- 1 将剃须刀头部件拉出剃须刀。(图 21)
- 2 将修剪器从充电器的修剪器托架中取出并装在剃须刀上（“咔哒”一声）。(图 22)
- 3 按下开/关按钮启动剃须刀。
- 4 您可使用修发器修剪鬓角和/或小胡子。
- 5 每次使用后彻底清洁修剪器（请参阅“清洁和保养”一章）。
- 6 卸下修剪器，然后将其放回到修剪器托架中。
- 7 将剃须刀头部件重新安装到剃须刀上（“咔哒”一声）。(图 23)
- 8 将保护盖滑动到剃须刀上，以防受损。(图 20)

清洁和保养

清洁

切勿使用钢丝绒、研磨性清洁剂或腐蚀性液体（例如酒精、汽油或丙酮）来清洁产品。

剃须刀/修剪器

每次使用后，清洁剃须刀和修剪器。

使用热水时一定要小心。切记先检查水温是否太高，以防手被烫伤。

不要用毛巾或纸巾擦拭剃须刀头部件，因为这样可能会损坏剃须刀头。

注意：剃须刀具有防水功能，可以用水清洗。

- 1 按下开/关按钮启动剃须刀。
- 注意：在剃须刀处于打开状态时清洁剃须刀。
- 2 将剃须刀头部件/修剪器浸泡在热水中至少 30 秒钟。(图 24)
 - 3 关闭剃须刀并甩掉多余的水份。
 - 4 将保护盖滑动到剃须刀上，以防受损。(图 20)

注意：如果剃须刀不能像往常那样起到应有的剃须效果，并且您按照本章中描述的清洁方法依然无法解决此问题，请参见“故障种类和处理方法”一章以了解彻底清洁的方法。

维护

- 1 每六个月用一滴缝纫机油润滑修发器齿。

存储

存储

- 1 将剃须刀存放在加液及充电底座中。

- 2** 如果要外出旅行或是不想将剃须刀存放在加液及充电底座中，请给剃须刀装上保护盖，然后存放在袋子中。(图 20)

携带

当您要长时间存放剃须刀或要携带旅行，最好锁住剃须刀。旅行锁可避免剃须刀无意中打开电源。

启用旅行锁

- 1** 确保剃须刀已关闭。
 - 2** 按住剃须调理液按钮 (1)，同时用另一只手按下开/关按钮 (2)。(图 25)
 - 3** 同时按住两个按钮 6 秒钟，直到剃须刀发出短促的嗡嗡声，并且剃须刀中间的充电指示灯闪烁几次。
- ▶ 旅行锁将被激活。

注意：如果不慎先按下了开/关按钮，剃须刀会开始运转。如果出现这种情况，再次按下开/关按钮关闭剃须刀。

注意：如果在旅行锁已激活时按下开/关按钮，中间的充电指示灯会呈白色闪烁，指示剃须刀将被锁定。

提示：按下开/关按钮确定旅行锁是否已激活，如果旅行锁已激活，则剃须刀不会继续运转。

解除旅行锁

- 1** 按住剃须调理液按钮 (1)，同时用另一只手按下开/关按钮 (2)。(图 25)
 - 2** 同时按住两个按钮 6 秒钟，直到剃须刀发出短促的嗡嗡声，并且剃须刀中间的充电指示灯闪烁几次。
- ▶ 旅行锁将被解除。

注意：您还可以通过将剃须刀放回充电器中以禁用旅行锁。

旅行

如果要外出旅行并且不想携带加液及充电底座，可以随身携带充电器，在需要时为剃须刀充电。

更换

剃须调理液筒

出于卫生考虑，我们建议您每年更换一次剃须调理液筒。每个妮维雅男士剃须调理液瓶三件装都配有新的调理液筒和更换套件（其中包含新的 HS85 剃须刀头部件和新的调理液筒）。

- 1** 从剃须刀卸下剃须调理液筒。(图 26)
- 2** 将新剃须调理液筒顶部的凸缘插入到剃须刀的边缘插槽中 (1)。然后用拇指按压调理液筒的底部 (2) 将调理液筒安装到剃须刀上（“咔哒”一声）。(图 27)
- 3** 充填剃须调理液筒（参见“使用入门”一章）。

剃须刀头部件

每年更换一次剃须刀头部件，以保证最理想的剃须效果。仅可使用 HS85 飞利浦剃须刀头部件替换剃须刀头部件。

- 1** 将旧剃须刀头部件拉出剃须刀。(图 21)
- 2** 将新剃须刀头部件装入剃须刀（“咔哒”一声）。(图 23)

妮维雅男士剃须调理液瓶

仅可使用妮维雅男士剃须调理液瓶。

- 1 卸下妮维雅男士剃须调理液瓶的瓶盖拉片。(图 6)
- 2 顺时针转动调理液瓶的盖子 (“咔哒” 一声)。(图 7)
D 盖子会向下移动, 露出调理液喷嘴。
- 3 逆时针转动加液及充电底座盖子以将其卸下。
- 4 将调理液瓶喷嘴朝下放入对接孔。(图 8)
- 5 将盖子推回到加液及充电底座上 (1) 顺时针转动盖子 (2) 以将其固定。(图 9)

环境

- 弃置产品时, 请不要将其与一般生活垃圾堆放在一起; 应将其交给官方指定的回收中心。这样做有利于环保。(图 28)
- 内置充电电池含有可能会污染环境的物质。丢弃产品时, 一定要将电池取出, 并将产品送到官方指定的回收站。到官方指定的电池回收站处理电池。如果您在取出电池时遇到问题, 您也可以将产品送至飞利浦维修中心。维修中心的员工会帮您取出电池, 并以环保的方式处理它。

卸下充电电池

只有在丢弃剃须刀时才可取下充电电池。请确保在取下电池时电量已完全耗尽。

注意, 电池带非常锋利。

- 1 从剃须刀卸下剃须调理液筒。(图 26)
- 2 拧下剃须刀背部的三个螺丝。(图 29)
- 3 使用螺丝刀卸下外壳的背部面板。(图 30)
- 4 剪断电线, 然后取出充电电池。

保修和服务

如果您需要服务或信息, 或者有任何疑问, 请访问飞利浦网站: www.philips.com/support。您也可与您所在地的飞利浦客户服务中心联系 (可从全球保修卡中找到其电话号码)。如果您的所在地没有飞利浦客户服务中心, 则可以与当地的飞利浦经销商联系。

保修限制

由于剃须刀头部件 (刀片和网罩) 属于易磨损物品, 因此不在国际保修条款的涵盖范围之列。

调理液筒是一种换置式配件, 不在国际保修条款的涵盖范围之内。

故障种类和处理方法

本章归纳了使用本产品时最可能遇到的问题。如果您无法根据下面的信息解决问题，请与贵国（地区）的飞利浦客户服务中心联系。

问题	可能的原因	解决方法
剃须刀滑过我的皮肤时感觉很不顺畅。	未涂抹足量的剃须调理液。	按下剃须调理液按钮直至释放出足够的妮维雅男士剃须调理液。这样可以使剃须刀头部件顺畅地滑过您的皮肤。
剃须刀的剃须效果没有以前好。	没有正确清洁剃须刀。	彻底清洁剃须刀（请参阅“清洁和保养”一章）。
	过长的胡须堵塞了剃须刀头。	通过执行下列彻底清洁方法中的步骤来清洁剃须刀头。
按下开/关按钮时，剃须刀不工作。	剃须刀头部件已损坏或磨损。	更换剃须刀头（请参阅“更换”一章）。
	充电电池的电量已耗尽。	为电池充电（请参阅“使用准备”一章）。
	旅行锁已被激活。	请解除旅行锁（请参阅“储存”一章）。
	干结的剃须调理液堵塞了剃须刀头部件中的剃须刀头。	在使用前应彻底清洗剃须刀（请参阅“清洁”一章）。
	在彻底清洁之后未重新装好剃须刀头部件。	对剃须刀头部件进行重新组装时，请确保逆时针转动每个网罩直至其锁定到位为止。
即使筒中有足够的调理液，释放出的剃须调理液的量仍然很少。	其中一个调理液孔被堵塞。	冲洗或浸泡剃须刀头部件。如果这样做不起作用，将剃须调理液抽取到剃须调理液筒中，直至调理液从堵塞的孔中流出。如果这样也不起作用，请尝试以下方法：1) 关闭剃须刀 2) 将剃须刀头部件从剃须刀上拉下 3) 将手指按在未堵塞的孔上 4) 打开剃须刀 5) 按下剃须调理液按钮几秒钟，直至调理液再次开始从堵塞的孔中流出。
	没有将剃须刀头装回其原先的支架中。其中一个剃须刀头的中间位置没有剃须调理液孔，因此需要装在特定的支架中。	确保将没有调理液孔的剃须刀头装在正确的支架上。剃须刀头部件装在剃须刀上时，此支架最接近开/关按钮。
按下剃须调理液按钮时没有任何剃须调理液从孔中流出。	剃须调理液筒中的调理液几乎耗尽。	充填剃须调理液筒（请参阅“使用准备”一章）。
修剪器比其它同类修剪器的噪音更大。	此修剪器采用了开放式设计。	由于产品采用的是全新开放式设计，与其它同类修剪器相比，您可以更清晰地听到修剪器进行剪切时发出的声响。这属于正常情况，并不表示修剪器出现故障。

彻底清洁方法

确保产品电源已关闭。

- 1** 将剃须刀头部件拉出剃须刀。(图 31)
 - 2** 顺时针旋转网罩，然后将其从剃须刀头部件上取下。(图 32)
- 注意：一次只能取下一个剃须刀头。这将确保您总是将剃须刀头重新装回至其原先的支架中，这是必要的，因为其中两个剃须刀头上带有专门的剃须调理液孔。这还可以确保不会弄混不同剃须刀头的刀片和网罩，否则将影响剃须效果。
- 3** 如有必要，请从网罩取下刀片。
 - 4** 用随附的刷子清洁刀片和网罩。
 - 5** 清洁后，将刀片重新装回至剃须刀头部件，刀片底部朝上。
 - 6** 将网罩放回至已安装刀片的剃须刀头支架上。(图 33)
 - 7** 逆时针旋转网罩直至其锁定到位。(图 34)
 - 8** 将剃须刀头部件重新安装到剃须刀上（“咔哒”一声）。(图 35)

التنظيف الإضافي الفائق

تأكد من إيقاف تشغيل الجهاز.

١ أخرج وحدة الحلاقة من الجهاز.

٢ أدر الواقي في اتجاه عقارب الساعة ثم أخرجه من وحدة الحلاقة.

ملاحظة: قم بفك رأس حلاقة واحد في كل مرة. يضمن ذلك التزامك الدائم بتركيب رأس الحلاقة مرة أخرى في الحامل الأصلي، حيث توجد أهمية لذلك لأن اثنين من رؤوس الحلاقة يحتويان على فتحات خاصة لخروج بلسم الحلاقة. كما يضمن ذلك عدم الخلط بين المقصات والواقيات الخاصة برؤوس الحلاقة المختلفة، لأن ذلك من شأنه أن يؤثر على أداء ماكينة الحلاقة.

٣ قم بفك المقص من الواقي عند الضرورة.

٤ نظف المقصات والواقيات باستخدام الفرشاة المزودة.

٥ بعد التنظيف، قم بإعادة المقص مرة أخرى في وحدة الحلاقة بحيث تكون أرجل المقص متجهة إلى الأعلى.

٦ ركب الواقي مرة أخرى في حامل رأس الحلاقة (فوق المقص).

٧ أدر الواقي في عكس اتجاه عقارب الساعة حتى يثبت في مكانه المخصص.

٨ أعد تركيب وحدة الحلاقة مرة أخرى في ماكينة الحلاقة ("نقرة").

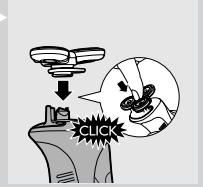
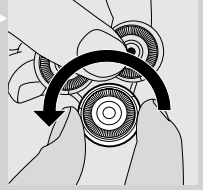
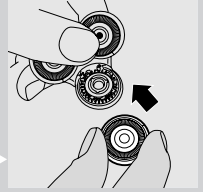
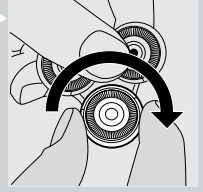
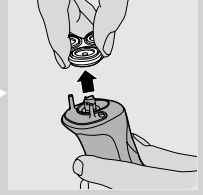

المشكلة	السبب المحتمل	الحل
	تم تنشيط قفل السفر.	أوقف تنشيط قفل السفر (انظر فصل "التخزين").
	يؤدي جفاف بلسم الحلاقة إلى إعاقة رؤوس الحلاقة الموجودة في وحدة الحلاقة.	قم بتنظيف ماكينة الحلاقة جيداً قبل متابعة الحلاقة (انظر فصل "التنظيف").
	لقد قمت بإعادة تركيب وحدة الحلاقة بالشكل الملائم بعد إجراء عملية التنظيف الفائق.	تأكد عند إعادة تركيب وحدة الحلاقة من تدوير كل وافي في عكس اتجاه عقارب الساعة حتى يثبت في مكانه.
لا تنزل سوى كمية قليلة من بلسم الحلاقة على الرغم من وجود كمية كافية من البلسم في الخزان؟	إحدى فتحات البلسم مسدودة.	قم بشطف أو نقع وحدة الحلاقة. إذا لم يقد ذلك، اضغط على البلسم لضخه في الخزان إلى أن يبدأ البلسم في الخروج من الفتحة المسدودة. إذا لم يقد ذلك أيضاً، جرب الطريقة التالية: ١) أوقف تشغيل الجهاز (٢) أخرج وحدة الحلاقة من الجهاز (٣) ضع إصبعك في الفتحة غير المسدودة (٤) شغل الجهاز (٥) اضغط على زر إطلاق البلسم لعدة ثواني إلى أن يبدأ البلسم في الخروج من الفتحة المسدودة مرة أخرى.
	لم تقم بتركيب رؤوس الحلاقة مرة أخرى في الحوامل الخاصة بها. قد لا يحتوي أحد رؤوس الحلاقة على فتحة لخروج بلسم الحلاقة في منتصفه ويلزم تركيبه في حامل معين.	تأكد من تركيب رأس الحلاقة الذي لا يحتوي على فتحة لخروج البلسم في الحامل الملائم. وهو الحامل الأقرب من زر التشغيل/إيقاف التشغيل عندما تكون وحدة الحلاقة مركبة في الجهاز.
لا يخرج البلسم من الفتحات عند الضغط على زر إطلاق البلسم؟	خزان بلسم الحلاقة فارغ.	أعد ملء خزان البلسم (انظر فصل "التجهيز للاستخدام").
المشذب يتسبب في ضوضاء أكثر من المشدبات الأخرى.	هذا المشذب ذو تصميم مفتوح.	نتيجة للتصميم المفتوح الجديد للمشذب، سوف تسمع صوتاً عند تشغيل المشذب بشكل أوضح من الصوت الذي تصدره المشدبات الأخرى. يعد ذلك أمراً طبيعياً ولا يعني أن هناك عيباً في جهازك.

الضمان والصيانة

إذا كنت في حاجة إلى الخدمة أو المعلومات أو إذا واجهتك أي مشكلة، يرجى زيارة موقع الويب الخاص بشركة Philips على www.philips.com/support أو اتصل بمركز رعاية عملاء Philips في بلدك (ستجد رقم الهاتف الخاص به في كتيب الضمان العالمي). إذا لم يكن هناك مركز لخدمة العملاء في بلدك، توجه إلى موزع أجهزة Philips المحلي الخاص بك.

شروط الضمان

لا تشمل شروط الضمان الدولي وحدة الحلاقة (المقصات والواقيات) نظراً لأنها قابلة للتآكل والبلى.
إن خزان البلسم من العناصر التي يمكن التخلص منها ولا تشمله بنود الضمان العالمي.

دليل حل المشكلات

يلخص هذا الفصل المشاكل العامة التي يمكن أن تواجهها مع استخدام الجهاز. في حالة تعذر حل المشكلة باستخدام المعلومات الموضحة أدناه، اتصل بمركز خدمة العملاء في بلدك.

المشكلة	السبب المحتمل	الحل
ماكينة الحلاقة لا تنزلق على بشرتي بسلاسة.	لم تستخدم الكمية الكافية من البلسم.	اضغط على زر إطلاق البلسم إلى أن يتم إنزال كمية كافية من بلسم الحلاقة NIVEA FOR MEN. من شأن ذلك أن يجعل وحدة الحلاقة تتحرك على بشرتك بسلاسة مرة أخرى.
لا تقوم ماكينة الحلاقة بأداء وظيفتها بنفس الشكل التي هي مصممة من أجله.	لم تنظف ماكينة الحلاقة بالشكل الملائم.	نظف رأس الحلاقة جيداً (انظر فصل "التنظيف والصيانة").
الشعيرات الطويلة تعيق رؤوس الحلاقة.	قم بتنظيف رؤوس الحلاقة باتباع خطوات طريقة التنظيف الفائق الموضحة أدناه.	قم بتنظيف رؤوس الحلاقة باتباع خطوات طريقة التنظيف الفائق الموضحة أدناه.
وحدة الحلاقة تالفة أو متآكلة.	استبدل وحدة الحلاقة (انظر فصل "الاستبدال").	استبدل وحدة الحلاقة (انظر فصل "الاستبدال").
ماكينة الحلاقة لا تعمل عندما أقوم بالضغط على زر التشغيل / إيقاف التشغيل.	البطارية القابلة لإعادة الشحن فارغة.	قم بشحن البطارية (انظر فصل "التجهيز للاستخدام").

- لا تتخلص من الجهاز مع المخلفات المنزلية العادية عند نهاية فترة استخدامه، لكن قم بتسليمه إلى نقطة تجميع رسمية لإعادة تدويره. تساعد من خلال القيام بهذا الإجراء في الحفاظ على البيئة.
- تحتوي البطارية الداخلية القابلة لإعادة الشحن على مواد يمكن أن تكون ملوثة للبيئة. احرص دائماً على نزع البطارية قبل التخلص من الجهاز وتسليمه في إحدى نقاط التجميع الرسمية. تخلص من البطارية بتسليمها في نقطة رسمية لتجميع البطاريات. إذا واجهتك إحدى المشكلات عند نزع البطارية، يمكنك أيضاً أن تأخذ الجهاز إلى أحد مراكز صيانة Philips. سيقوم الموظفون في هذا المركز بنزع البطارية نيابة عنك والتخلص منها بطريقة آمنة بيئياً.



نزع البطارية القابلة لإعادة الشحن

فك البطارية القابلة للشحن فقط عند التخلص من الجهاز. تأكد من أن البطارية فارغة تماماً عند نزعها.

انتبه، شرائط البطارية حادة للغاية.

١ فك خزان البلسم من الجهاز.

٢ فك المسامير الملولبة الثلاثة المثبتة على ظهر الجهاز.

٣ انزع اللوحة الخلفية من مكان التثبيت باستخدام مفك المسامير الملولبة.

٤ اقطع الأسلاك وقم بإخراج البطارية القابلة للشحن.

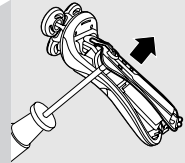
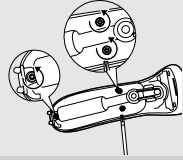
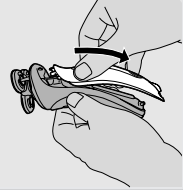

٢ قم بتركيب وحدة الحلاقة الجديدة في الجهاز ("نقرة").

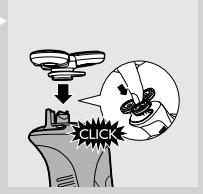

وعاء بلسم الحلاقة NIVEA FOR MEN

١ لا تستخدم سوى وعاء بلسم الحلاقة NIVEA FOR MEN.

٢ فك لسان وعاء بلسم الحلاقة NIVEA FOR MEN.

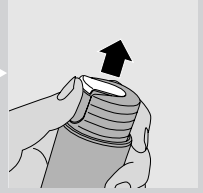

٣ لف غطاء وعاء البلسم في اتجاه عقارب الساعة ("نقرة").

يتحرك الغطاء إلى أسفل وتظهر فوهة البلسم.

٤ لف غطاء وحدة "إعادة الملء والشحن" في عكس اتجاه عقارب الساعة لفكه.



٥ ضع وعاء البلسم في فتحة الوعاء بحيث تتجه فوهة الخرطوم إلى الأسفل.

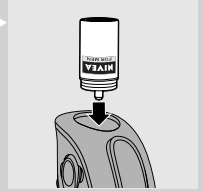

٦ أعد وضع الغطاء على وحدة "إعادة الملء والشحن" (١) ولف الغطاء في اتجاه عقارب الساعة (٢) لتثبيته.

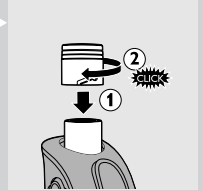

ملاحظة: يمكنك أيضًا إيقاف تشغيل قفل الحركة عن طريق إعادة تركيب ماكينة الحلاقة على الشاحن.

السفر

إذا كنت تنوي السفر ولا ترغب في اصطحاب وحدة "إعادة الملء والشحن" معك، يمكنك اصطحاب الشاحن لشحن الجهاز عند الضرورة.

الاستبدال

خزان بلسم الحلاقة

ننصحك باستبدال خزان بلسم الحلاقة مرة واحدة في السنة، وذلك لأسباب متعلقة بالصحة العامة. يزود خزان جديد من ٦ أقسام مع كل ٣ مجموعات من أوعية بلسم الحلاقة NIVEA FOR MEN، ومع مجموعة أدوات الاستبدال (التي تحتوي على وحدة حلاقة HS85 جديدة وخزان جديد).

١ فك خزان البلسم من الجهاز.

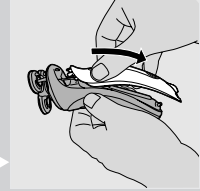

٢ أدخل طرف سطح خزان البلسم الجديد في الفتحة الموجودة على حافة الجهاز (١). ثم اضغط بإصبع الإبهام على الجزء السفلي من الخزان (٢) لتركيب الخزان في الجهاز ("نقرة").

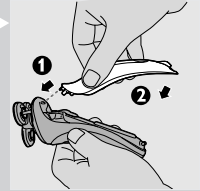

٣ املاً خزان البلسم (انظر فصل "بدء التشغيل").

وحدة الحلاقة

استبدل وحدة الحلاقة كل سنة للحصول على أفضل نتائج الحلاقة. استبدل وحدة الحلاقة بوحدة حلاقة من نوع HS85 Philips فقط.

١ انزع وحدة الحلاقة القديمة من الجهاز.



النقل

إذا كنت تنوي تخزين الجهاز لفترة زمنية طويلة أو إذا كنت تنوي السفر، يمكنك قفل الجهاز. يساعد قفل الحركة على منع التشغيل غير المقصود لماكيينة الحلاقة.

تنشيط قفل الحركة

١ تأكد من إيقاف تشغيل الجهاز.

٢ اضغط باستمرار على زر بلسم الحلاقة (١) مع الضغط بيدك الأخرى على زر التشغيل/إيقاف التشغيل (٢).

٣ استمر في الضغط على الأزرار لمدة ٦ ثواني. انتظر حتى يصدر الجهاز طنينًا لفترة قصيرة ويومض مصباح الشحن الأوسط المثبت على الجهاز لعدة مرات.
قفل الحركة يعمل الآن.

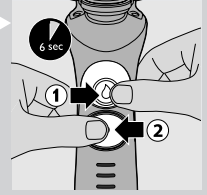

ملاحظة: إذا قمت بالضغط دون قصد على زر التشغيل/إيقاف التشغيل أولاً، سيؤدي ذلك إلى بدء تشغيل الجهاز. وعند حدوث ذلك، اضغط على الزر on/off (التشغيل/إيقاف التشغيل) مرة أخرى لإيقاف تشغيل الجهاز.

ملاحظة: إذا قمت بالضغط على زر التشغيل/الإيقاف عند تنشيط قفل الحركة، يومض ضوء الشحن الأوسط باللون الأبيض للإشارة إلى قفل ماكيينة الحلاقة.

نصيحة: اضغط على الزر on/off (التشغيل/إيقاف التشغيل) للتحقق مما إذا كان قد تم تشغيل قفل الحركة. حيث لا يمكن أن تعمل ماكيينة الحلاقة في حالة تشغيل قفل الحركة.

إيقاف تنشيط قفل الحركة

١ اضغط باستمرار على زر بلسم الحلاقة (١) مع الضغط بيدك الأخرى على زر التشغيل/إيقاف التشغيل (٢).

٢ استمر في الضغط على الأزرار لمدة ٦ ثواني. انتظر حتى يصدر الجهاز طنينًا لفترة قصيرة ويومض مصباح الشحن الأوسط المثبت على الجهاز لعدة مرات.
تم إيقاف تشغيل قفل الحركة الآن.

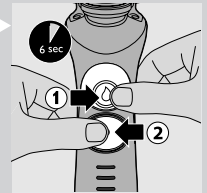

احترس من الماء الساخن. احرص دائما على التحقق من أن الماء ليس ساخن جدا، وذلك لتجنب حرق يديك.

لا تقم أبدا بتجفيف وحدة الحلاقة باستخدام منشفة أو مناديل ورقية، حيث يمكن أن يتسبب ذلك في تلف رؤوس الحلاقة.

ملاحظة: ماكينة الحلاقة مضادة للماء ويمكن تنظيفها بالماء.

١ اضغط على الزر on/off (التشغيل/ إيقاف التشغيل) لتشغيل الجهاز.

ملاحظة: قم بتنظيف ماكينة الحلاقة أثناء تشغيلها.

٢ اغمر وحدة الحلاقة/المشذب في الماء الساخن لمدة ٣٠ ثانية على الأقل.

٣ أغلق ماكينة الحلاقة ثم تخلص من الماء الزائد.

٤ اضغط على الغطاء الواقي حتى يثبت في موضعه المخصص في ماكينة الحلاقة لتجنب التلف.

ملاحظة: إذا كانت ماكينة الحلاقة لا تعمل بالشكل المطلوب وتعذر حل هذه المشكلة باتباع طريقة التنظيف الموضحة في هذا الفصل، ارجع إلى فصل "دليل حل المشكلات" للتعرف على طريقة التنظيف الإضافي الفائق.

الصيانة

١ قم بتزيت أسنان المشذب باستخدام قطرة من زيت ماكينة الخياطة كل ستة أشهر.

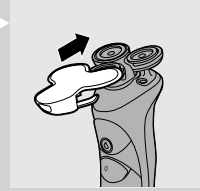
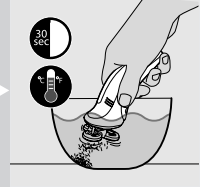

التخزين

التخزين

١ قم بتخزين ماكينة الحلاقة في وحدة "إعادة الملء والشحن".

٢ إذا كنت تنوي السفر أو إذا كنت لا ترغب في تخزين الجهاز في وحدة "إعادة الملء والشحن"، ضع غطاء الحماية على الجهاز وخرزنه في الحقيبة المخصصة.

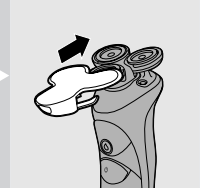

التشذيب

ملاحظة: نتيجة للتصميم المفتوح الجديد للمشذب، سوف تسمع صوت عمل المشذب بشكل أوضح من أجهزة التشذيب الأخرى. يُعد ذلك أمراً طبيعياً.

١ أخرج وحدة الحلاقة من الجهاز.

٢ انزع المشذب من الحامل الخاص به المثبت على الشاحن وركبه في ماكينة الحلاقة ("نقرة").

٣ اضغط على الزر on/off (التشغيل/ إيقاف التشغيل) لتشغيل الجهاز.

٤ استخدم المشذب لتشذيب سؤالك و/أو شاربك.

٥ نظف المشذب بشكل كامل بعد كل مرة من الاستخدام (انظر فصل "التنظيف والصيانة").

٦ فك المشذب وأعد تركيبه على الحامل.

٧ أعد تركيب وحدة الحلاقة مرة أخرى في ماكينة الحلاقة ("نقرة").

٨ اضغط على الغطاء الواقي حتى يثبت في موضعه المخصص في ماكينة الحلاقة لتجنب التلف.

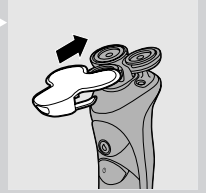
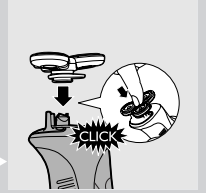
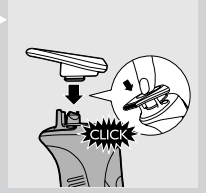
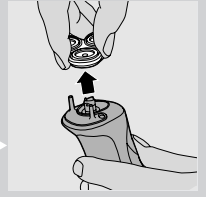

التنظيف والصيانة

التنظيف

لا تستخدم أدوات الفك أو مواد التنظيف الكاشطة أو أي سوائل مثل البنزين أو الأسيتون في تنظيف الجهاز.

ماكينة الحلاقة/المشذب

نظف ماكينة الحلاقة والمشذب بعد كل استخدام.

٣ تأكد من شحن الجهاز بالقدر الكافي (انظر الفصل "التجهيز للاستخدام"، القسم "مؤشرات الشحن").

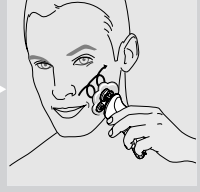

٤ حرك وحدة الحلاقة في حركات دائرية على بشرتك برفق واضغط على زر بلسم الحلاقة حتى نزول كمية كافية من بلسم الحلاقة على بشرتك لضمان حلاقة مريحة.

– عند تحرير إصبعك من على زر بلسم الحلاقة، يتوقف الجهاز عن إنزال البلسم.

– عند الضغط لفترة قصيرة على زر بلسم الحلاقة، يقوم الجهاز تلقائياً بإنزال كمية محددة من البلسم.

– اضغط على زر بلسم الحلاقة مرة أخرى لإنزال كمية إضافية من البلسم أثناء الحلاقة لضمان تحرك وحدة الحلاقة على بشرتك في سلاسة.

ملاحظة: يعمل زر إطلاق البلسم فقط عند تشغيل ماكينة الحلاقة.

ملاحظة: يمكن استخدام هذا الجهاز بطريقة مشابهة لطريقة استخدام ماكينة الحلاقة العادية ذات الشفرات: يمكنك استخدام هذا الجهاز على وجه مبلل.

يختلف هذا الجهاز عن أجهزة الحلاقة الكهربائية التقليدية، فهو لا يحتوي على خزان شعر لجمع الشعر القصير الخشن. ولمنع هذا الشعر من السقوط على ملابسك، ضع كمية كافية من البلسم أثناء الحلاقة.

٥ نظف ماكينة الحلاقة بشكل كامل بعد كل مرة من الاستخدام (انظر فصل "التنظيف والصيانة").

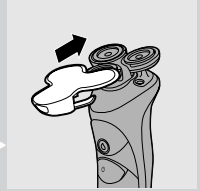

٦ اضغط على الغطاء الواقي حتى يثبت في موضعه المخصص في ماكينة الحلاقة لتجنب التلف.

نصائح للحصول على أفضل نتائج الحلاقة

- قم بتحريك الماكينة في حركات دائرية خفيفة على بشرتك.
- لا تضغط بشدة على ماكينة الحلاقة؛ فقد يؤدي ذلك إلى التهاب البشرة.
- لضمان التحرك السلس لماكينة الحلاقة على البشرة، احرص على وضع البلسم بانتظام.
- يمكنك استخدام الجهاز في الحمام أو تحت الدش.

اكتمال شحن البطارية

- عندما تكون البطارية مكتملة الشحن، تضيء جميع لمبات الشحن بالضوء الأبيض الثابت.
- وبعد ساعة واحدة تقريباً، ينطفئ ضوء الشحن الأبيض لتوفير الطاقة.

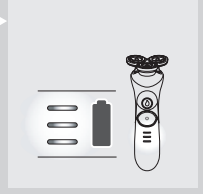

مؤشرات وحدة "إعادة الملء والشحن"

مصباح وعاء البلسم

- عند وميض مصباح وعاء البلسم باللون البرتقالي، فعندئذ يكون هناك احتمالين:
 - وعاء البلسم غير موجود في وحدة "إعادة الملء والشحن" أو أنه لم يتم تركيب الوعاء بالشكل الصحيح.
 - وعاء البلسم فارغ.

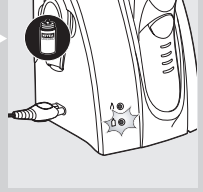

مصباح "ملء خزان البلسم"

- يشير مصباح "ملء خزان البلسم" إلى ثلاثة أشياء مختلفة:
 - عند امتلاء خزان البلسم، يومض مصباح "ملء خزان البلسم" باللون الأبيض.
 - عند امتلاء خزان بلسم الحلاقة، يضيء مصباح "ملء خزان البلسم" باللون الأبيض بشكل مستمر.
 - عندما يصبح وعاء البلسم فارغاً أثناء ملء خزان البلسم، ينطفئ مصباح "ملء خزان البلسم" الأخضر ويومض مصباح وعاء البلسم باللون الأحمر.

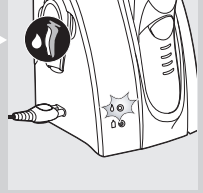

استخدام الجهاز

الحلاقة

ملاحظة: قد تحتاج بشرتك إلى أسبوعين أو ثلاثة حتى تعاد على نظام الحلاقة الجديد.

١ تأكد من وجود كمية كافية من بلسم الحلاقة في خزان بلسم الحلاقة.

٢ اضغط على الزر on/off (التشغيل/ إيقاف التشغيل) لتشغيل الجهاز.

ملاحظة: يمكن استخدام ماكينة حلاقة ذات بطارية مكتملة الشحن لمدة تصل إلى ٤٠ دقيقة.

إعادة الملء يدويًا

يمكنك أيضاً ملء خزان بلسم الحلاقة بدون استخدام وحدة "إعادة الملء والشحن":

١ ضع فوهة وعاء البلسم في فتحة الملء في خزان البلسم.

٢ حرك الوعاء إلى أعلى وإلى أسفل ٥ مرات تقريباً لضخ بلسم الحلاقة في الخزان حتى امتلائه.

مؤشرات ماكينة الحلاقة

الشحن

– يشير مصباح الشحن إلى المستوى الذي وصل إليه شحن البطارية. عند الشحن، يومض مصباح الشحن الأسفل باللون البرتقالي أولاً ثم ينطفئ بعد ذلك. بعدئذ يبدأ مصباح الشحن العلوي في الوميض باللون الأبيض ثم يضيء باللون الأبيض باستمرار.

الشحن السريع

– بعد شحن ماكينة الحلاقة لمدة ٩ دقائق، ينطفئ مصباح الشحن الأسفل ويبدأ مصباح الشحن الأعلى في الوميض بالضوء الأبيض للإشارة إلى أن ماكينة الحلاقة مشحونة بالقدر الكافي من الطاقة للحلاقة لمرة واحدة.

ملاحظة: يمكنك إجراء الشحن السريع فقط في حالة قيامك بشحن ماكينة الحلاقة لمدة ٥, ١ ساعة مرة واحدة.

طاقة البطارية المتبقية

– يشير عدد مصابيح الشحن المضيئة إلى مستوى الطاقة المتبقي في البطارية. يمكنك مشاهدة سعة البطارية المتبقية لثواني قليلة أثناء تشغيل ماكينة الحلاقة أو إيقافها.

البطارية ضعيفة

– عند انخفاض مستوى شحن البطارية، يضيء مصباح الشحن الأسفل باللون البرتقالي أثناء الحلاقة ويومض باللون البرتقالي أثناء تشغيل الجهاز أو إيقاف تشغيله.

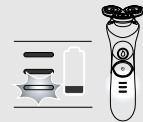
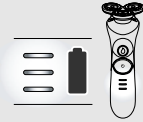

٦ أعد وضع الغطاء على وحدة "إعادة الملء والشحن" (١) ولف الغطاء في اتجاه عقارب الساعة لتثبيته (٢).



٧ ضع القابس الصغير في مقبس وحدة "إعادة الملء والشحن" وضع المهايي في مقبس الحائط.

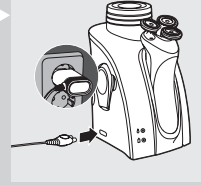

٨ ضع ماكينة الحلاقة في وحدة "إعادة الملء والشحن" واضغط عليها في الاتجاه الخلفي ("نقرة").
ملاحظة: يتم شحن ماكينة الحلاقة وملئها ببلسم الحلاقة تلقائياً.

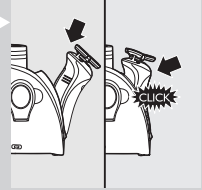

٩ اشحن ماكينة الحلاقة لمدة ٩٠ دقيقة.

ملاحظة: اشحن ماكينة الحلاقة قبل استخدامها لأول مرة أو عندما يشير مصباح الشحن إلى أن البطارية فارغة (انظر "مؤشرات الشحن").
ملاحظة: يمكن استخدام ماكينة حلاقة ذات بطارية مكتملة الشحن لمدة تصل إلى ٤٠ دقيقة.

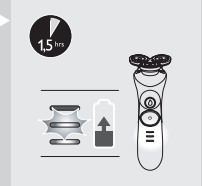

الشحن باستخدام الشاحن

١ ضع القابس الصغير في الشاحن ثم ضع المهايي في مقبس الحائط.

٢ ضع ماكينة الحلاقة في الشاحن.
جاري شحن الجهاز.

٣ قم بشحن ماكينة الحلاقة لمدة ١,٥ ساعات.

ملاحظة: اشحن ماكينة الحلاقة قبل استخدامها لأول مرة أو عندما يشير مصباح الشحن إلى أن البطارية فارغة (انظر "مؤشرات الشحن").

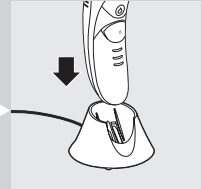

مطابقة المعايير

- ماكينة الحلاقة هذه متوافقة مع قوانين السلامة المعترف بها عالمياً، ومن ثم يمكن استخدامها على نحو آمن في الحمام أو تحت الدش، ويمكن تنظيفها تحت الصنبور.
- هذا الجهاز من Philips متوافق مع كافة المعايير المتعلقة بالحقول الكهرومغناطيسية (EMF). يعد استخدام هذا الجهاز آمناً إذا استخدم بشكل صحيح حسب التعليمات الواردة في دليل المستخدم هذا، وذلك حسب الدلائل العلمية المتوفرة اليوم.

عام

- يقوم المهايئ بتحويل مستوى الفولتية الذي يتراوح ما بين ١٠٠ إلى ٢٤٠ فولت إلى فولتية آمنة ومنخفضة أقل من ٢٤ فولت.



التجهيز للاستخدام

١ فك لسان وعاء بلسم الحلاقة NIVEA FOR MEN.

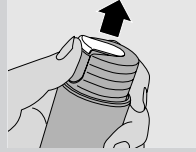

٢ لف غطاء وعاء البلسم في اتجاه عقارب الساعة ("نقرة"). يتحرك الغطاء إلى أسفل وتظهر فوهة البلسم.



٣ لف غطاء وحدة "إعادة الملء والشحن" في عكس اتجاه عقارب الساعة لفكه.

٤ فك العبوة الخاصة بالجهاز من فتحة الوعاء الموجودة في وحدة "إعادة الملء والشحن".

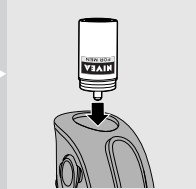

٥ ضع وعاء البلسم في فتحة الوعاء بحيث تتجه فوهة الخرطوم إلى الأسفل.

خطر

- تأكد من عدم تعرض المهايئ للبلل (قد يختلف المهايئ المصاحب لجهازك عن المهايئ الموضح في الشكل).

تحذير

- احترس من الماء الساخن. احرص دائماً على التحقق من أن الماء ليس ساخن جداً، وذلك لتجنب حرق يديك.
- يحتوي المهايئ على محول. لا تفصل المهايئ لاستبداله بقباس آخر، حيث أن ذلك من شأنه التسبب في وضع خطر.
- هذا الجهاز غير مخصص للاستخدام عن طريق أشخاص يعانون من نقص في القدرات الجسدية أو الحسية أو العقلية (بما في ذلك الأطفال)، أو من تنقصهم الخبرة والمعرفة، ما لم تتوافر لهم المراقبة أو تعليمات استعمال الجهاز عن طريق أحد الأشخاص يكون مسؤولاً عن سلامتهم.
- يجب مراقبة الأطفال للتأكد من عدم عبثهم بالجهاز.

تنبيه

- لا تغمر وحدة "إعادة الملء والشحن" في الماء ولا تشطفها تحت الصنبور أيضاً.
- لا تغمر الشاحن أبداً في الماء ولا تشطفه تحت الصنبور أيضاً.
- ضع وحدة "إعادة الملء والشحن" والشاحن واستخدمهما على سطح مضاد للسوائل.
- استخدم الجهاز وقم بشحنه وتخزينه في درجة حرارة ما بين ٥ إلى ٣٥ مئوية.
- احرص دائماً على وضع غطاء الحماية على ماكينة الحلاقة لحماية رؤوس الحلاقة عند السفر.
- ماكينة الحلاقة والملحقات الأخرى غير قابلة للتنظيف في غسالة الأطباق.
- لا تستخدم مياه أسخن من ٨٠ درجة مئوية في شطف ماكينة الحلاقة.
- استخدم المهايئ والشاحن ووحدة "إعادة التعبئة والشحن" المصاحبين للجهاز فقط.
- لا تستخدم وحدة "إعادة الملء والشحن" في حالة تلف المهايئ أو الوحدة نفسها.
- لا تستخدم ماكينة الحلاقة أو الشاحن في حالة تلف أي منهما.
- إذا تعرض المهايئ للتلف، يجب استبداله دوماً بقطع أصلية لتجنب التعرض للمخاطر.

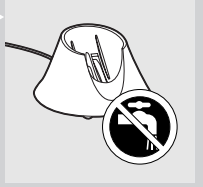
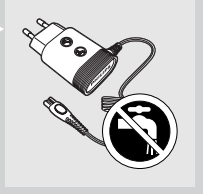

مقدمة

مبروك على شرائك الجهاز ومرحباً بك في عالم Philips! للاستفادة الكاملة من الدعم الذي تقدمه Philips، سجل منتجك على www.philips.com/welcome. يرجى قراءة دليل المستخدم نظراً لاحتوائه على معلومات حول المزايا الرائعة لهذا الجهاز فضلاً عن بعض النصائح التي تضيف مزيداً من السهولة والمتعة على عملية الحلاقة.

الوصف العام (شكل ١)

- A ماكينة الحلاقة
- 1 غطاء الحماية
- 2 المشذب
- 3 وحدة الحلاقة
- 4 خزان بلسم الحلاقة
- 5 زر بلسم الحلاقة
- 6 الزر On/off (التشغيل / إيقاف التشغيل)
- 7 لمبات الشحن
- B الشاحن
- C وحدة "إعادة الملء والشحن"
- 1 غطاء وحدة "إعادة الملء والشحن"
- 2 فتحة تخزين المشذب
- 3 اللوحة الخلفية
- 4 مقبس مخصص لقابس صغير
- 5 مصباح "تعبئة وعاء بلسم الحلاقة"
- 6 مصباح وعاء البلسم
- D فرشاة التنظيف
- E زجاجة بلسم حلاقة NIVEA FOR MEN
- F الحقيقية
- G المهائئ (قد يختلف المهائئ الخاص بك عن الموضح في الشكل)

هام

يرجى قراءة دليل المستخدم هذا بعناية قبل استخدام الجهاز والاحتفاظ به للرجوع إليه في المستقبل.

۲ حفاظ را در جهت حرکت عقربه های ساعت بچرخانید و آن را از روی واحد اصلاح بلند کنید.

توجه: در هر بار فقط یک سری اصلاح را جدا کنید. این کار باعث می شود تا همیشه سری اصلاح را در نگهدارنده اصلی آن قرار دهید، چون دو عدد از سریهای اصلاح دارای سوراخهای خاص برای حالت دهنده اصلاح می باشند. این کار باعث می گردد تا تیغه ها و حفاظهای سریهای اصلاح مختلف را با یکدیگر قاطی نگردیده و تاثیری روی عملکرد اصلاح نداشته باشد.

۳ اگر لازم است، تیغه را از حفاظ جدا کنید.

۴ تیغه و حفاظ را با برس ارائه شده تمیز کنید.

۵ بعد از تمیز کردن، تیغه را دوباره در واحد اصلاح قرار دهید بنحوی که پایه تیغه ها رو به بالا قرار گیرد.

۶ حفاظ را مجددا در نگهدارنده سری اصلاح قرار دهید (روی تیغه).

۷ حفاظ را در جهت مخالف حرکت عقربه های ساعت بچرخانید تا در محل خود قفل شود.

۸ واحد اصلاح را روی ریش تراش قرار دهید ("کلیک").

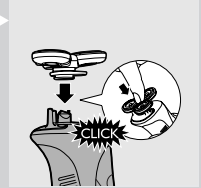
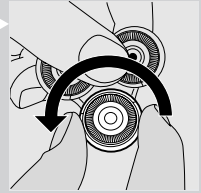
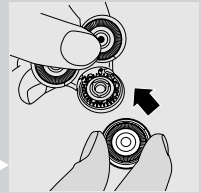
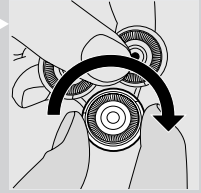

مشکل	علت احتمالی	راه حل
چرا وقتی که حالت دهنده اصلاح کافی هم در کارتریج قرار دارد، حالت دهنده اصلاح کمی از سوراخها خارج می شود؟	یکی از سوراخهای حالت دهنده مسدود شده است.	واحد اصلاح را بشویید یا در آب بخیسانید. اگر این کار جواب نداد، حالت دهنده اصلاح موجود در کارتریج را پمپ کنید تا حالت دهنده از سوراخهای مسدود شده بیرون آید. اگر این کار هم جواب نداد، روش زیر را دنبال کنید: ۱) ریش تراش را خاموش کنید ۲) واحد اصلاح را از ریش تراش جدا کنید ۳) انگشت خود را روی سوراخی که مسدود نشده است قرار دهید ۴) ریش تراش را روشن کنید ۵) دکمه حالت دهنده اصلاح را برای چند ثانیه فشار دهید تا حالت دهنده از سوراخهای مسدود شده دوباره بیرون آید.
سریه‌های اصلاح را در نگهدارنده اصلی قرار نداده باشید. یکی از سریه‌های اصلاح دارای سوراخ حالت دهنده نمی باشد و باید در نگهدارنده خاصی قرار داده شود.	مطمئن شوید که سری اصلاحی که سوراخ حالت دهنده ندارد را در نگهدارنده صحیح قرار دهید. هنگامی که واحد اصلاح روی ریش تراش سوار شده باشد، این نگهدارنده، نزدیکترین نگهدارنده به دکمه روشن/خاموش است.	
هنگامی که دکمه حالت دهنده اصلاح را فشار می دهم، حالت دهنده اصلاح از سوراخها بیرون نمی آید.	کارتریج اصلاح تقریباً تمام شده است.	کارتریج حالت دهنده اصلاح را پر کنید (به فصل "آماده کردن دستگاه برای استفاده" مراجعه کنید).
خط زن از خط زن های دیگر بیشتر صدا تولید می کند.	خط زن دارای طراحی باز است.	بخاطر طراحی باز و جدید دستگاه، صدای برش مرتب کننده را واضحترا از سایر دستگاهها خواهید شنید. این مسئله عادی است و بدین معنی نیست که مرتب کننده خراب می باشد.

روش تمیز کردن کامل

مطمئن شوید که دستگاه خاموش است.

۱ واحد اصلاح را از ریش تراش جدا کنید.

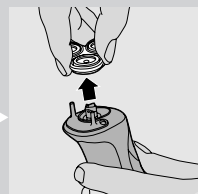

عیب یابی

این فصل مشکلات معمول که هنگام استفاده از دستگاه با آن مواجه می گردید را بطور خلاصه تشریح می کند. اگر با استفاده از اطلاعات ارائه شده قادر به رفع مشکل نیستید، با مرکز حمایت از مصرف کننده در کشور خود تماس بگیرید.

مشکل	علت احتمالی	راه حل
ریش تراش به نرمی روی پوست حرکت نمی کند.	ممکن است به مقدار کافی از حالت دهنده اصلاح استفاده نکرده باشید.	دکمه حالت دهنده اصلاح را فشار دهید تا مقدار کافی از حالت دهنده NIVEA FOR MEN بیرون بیاید. این کار باعث می شود تا واحد اصلاح مجدداً به نرمی روی پوست شما حرکت نماید.
ریش تراش مانند قبل اصلاح نمی کند.	ممکن است ریش تراش را درست تمیز نکرده باشید.	ریش تراش را کاملاً تمیز کنید (به فصل "تمیز کردن و نگهداری" مراجعه کنید).
موهای بلند ممکن است سری اصلاح را مسدود کرده باشند.	موهای بلند ممکن است سری اصلاح را مسدود کرده باشند.	سریهای اصلاح را با انجام مراحل تمیز کردن کامل که در زیر شرح داده شده است، تمیز کنید.
واحد اصلاح صدمه دیده یا ساییده شده است.	واحد اصلاح صدمه دیده یا ساییده شده است.	واحد اصلاح را تعویض کنید (به فصل "تعویض" مراجعه کنید).
ریش تراش هنگامی که دکمه روشن/خاموش را فشار می دهم، دیگر کار نمی کند.	باتری قابل شارژ خالی می باشد.	باتری را شارژ کنید (به فصل "آماده کردن دستگاه برای استفاده" مراجعه کنید).
قفل مسافرتی فعال شده است.	قفل مسافرتی فعال شده است.	قفل مسافرتی را غیر فعال کنید (به فصل "دخیره کردن" مراجعه کنید).
حالت دهنده اصلاح خشک شده سریهای اصلاح را در واحد اصلاح مسدود کرده باشد.	حالت دهنده اصلاح خشک شده سریهای اصلاح را در واحد اصلاح مسدود کرده باشد.	ریش تراش را بطور کامل قبل از ادامه اصلاح تمیز کنید (به فصل "تمیز کردن" مراجعه کنید).
بعد از تمیز کردن کامل، واحد اصلاح را بدرستی سوار نکرده اید.	بعد از تمیز کردن کامل، واحد اصلاح را بدرستی سوار نکرده اید.	هنگامی که واحد اصلاح را دوباره سوار می کنید، مطمئن شوید که هر کدام از حفاظها را در جهت مخالف حرکت عقربه های ساعت بچرخانید تا در جای خود قفل شود.

شما بیرون آورده و آن را به نحوی که برای محیط زیست امن باشد، بدور خواهند انداخت.

جدا کردن باتریهای قابل شارژ

فقط وقتی که ریش تراش را دور می اندازید باتری را خارج کنید. مطمئن شوید که هنگام بیرون آوردن، باتری کاملاً خالی می باشد.

مراقب باشید، نوارهای باتری تیز می باشند.

۱ کارتريج حالت دهنده اصلاح را از ریش تراش جدا کنید.

۲ سه عدد پیچ پشت ریش تراش را باز کنید.

۳ پانل پشت محفظه را با استفاده از يك پیچ گوشتی جدا کنید.

۴ سیمها را بچینید و باتری قابل شارژ را بیرون بکشید.

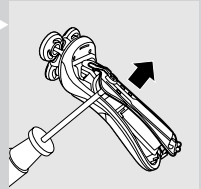
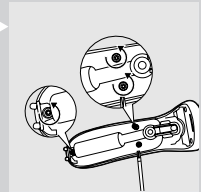
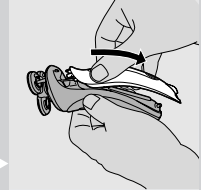

ضمانت و سرویس

اگر به سرویس یا اطلاعات نیاز داشتید یا اگر با مشکلی روبرو شدید، به سایت اینترنتی Philips به نشانی www.philips.com/support مراجعه کرده یا با مرکز مراقبت از مشتری Philips در کشور خود تماس بگیرید (این شماره تلفن را در برگه ضمانت جهانی پیدا خواهید کرد). اگر در کشور شما مرکز حمایت از مشتری وجود ندارد به فروشنده لوازم Philips مراجعه کنید.

محدودیت‌های ضمانت

سریه‌های اصلاح (تیغه‌ها و حفاظها) تحت پوشش مفاد ضمانت نامه بین المللی نمی باشند چون مستهلك می شوند. کارتريج حالت دهنده يك كالای يك بار مصرف است و تحت پوشش ضمانت بین المللی نمی باشد.

۱ نوار بطری حالت دهنده اصلاح NIVEA FOR MEN را باز کنید.

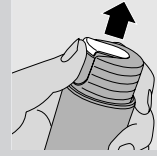

۲ سرپوش بطری حالت دهنده را در جهت حرکت عقربه های ساعت بچرخانید ("کلیک").
سرپوش به طرف پایین حرکت می کند و دهانک حالت دهنده ظاهر می شود.



۳ سرپوش پایه پر کردن مجدد و شارژ را در جهت مخالف حرکت عقربه های ساعت بچرخانید تا آن را باز کنید.



۴ بطری حالت دهنده را در سوراخ جازدن قرار دهید بطوری که دهانک رو به پایین قرار داشته باشد.

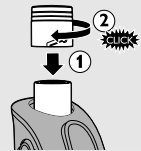

۵ سرپوش را دوباره در پایه پر کردن مجدد و شارژ قرار دهید (۱) و آن را برای محکم کردن در جهت حرکت عقربه های ساعت بچرخانید (۲).

محیط زیست

- دستگاه را مانند سایر زباله های خانگی دور نریزید، و آن را در محل های تعیین شده دور بریزید. با انجام این کار شما به حفظ محیط زیست کمک می کنید.
- باتریها داخل دستگاه دارای موادی می باشند که می تواند محیط زیست را آلوده کند. همیشه باتری را قبل از دور انداختن دستگاه خارج کرده و دستگاه را در نقاط جمع آوری رسمی تحویل دهید. باتری را در محل رسمی جمع آوری باتریها دوربریزید. چنانچه در جدا کردن باتری با مشکل روبرو شدید، می توانید دستگاه را هم نزد مرکز خدمات Philips ببرید. کارکنان این مرکز باتری را برای



تعویض

کارتریج حالت دهنده اصلاح

بخاطر مسایل بهداشتی توصیه می کنیم تا کارتریج حالت دهنده اصلاح را هر سال تعویض کنید. یک کارتریج جدید همراه با هر بسته ۳ تایی بطری حالت دهنده اصلاح NIVEA FOR MEN همراه با یک کیت تعویض (که حاوی واحد اصلاح HS85 و یک کارتریج جدید است) ارائه می شود.

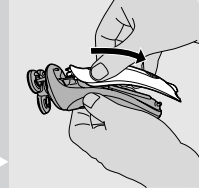

۱ کارتریج حالت دهنده اصلاح را از ریش تراش جدا کنید.

۲ برآمدگی بالای کارتریج حالت دهنده اصلاح جدید را در شکاف لبه ریش تراش جا بزنید (۱). سپس بخش انتهایی کارتریج را با شست خود فشار دهید (۲) تا کارتریج را به ریش تراش وصل کنید ("کلیک").

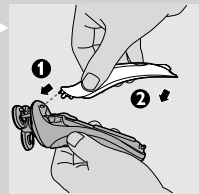

۳ کارتریج حالت دهنده اصلاح را پر کنید (به فصل "راه اندازی" مراجعه کنید).

واحد اصلاح

برای بدست آوردن نتایج اصلاح بهینه، واحد اصلاح را هر ساله تعویض نمایید. واحد اصلاح را فقط با واحد اصلاح HS85 Philips تعویض نمایید.

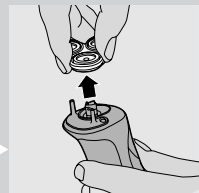

۱ واحد اصلاح قدیمی را از ریش تراش جدا کنید.

۲ واحد اصلاح جدید را روی ریش تراش قرار دهید ("کلیک").

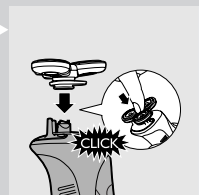

بطری حالت دهنده اصلاح NIVEA FOR MEN

فقط از بطریهای حالت دهنده اصلاح NIVEA FOR MEN استفاده کنید.

۳ هر دو دکمه را برای ۶ ثانیه نگاه دارید. صبر کنید تا ریش تراش يك صدای کوتاه تولید کند و چراغ شارژر میانی ریش تراش چند بار چشمک بزند.
قفل مسافرتی اکنون فعال شده است.

توجه: اگر بطور تصادفی دکمه روشن/خاموش را در اول فشار دهید، ریش تراش شروع بکار خواهد نمود. اگر این اتفاق افتاد، دکمه روشن/خاموش را برای خاموش کردن دوباره دستگاه فشار دهید.

توجه: اگر دکمه روشن/خاموش را هنگامی که قفل مسافرتی فعال شده است، فشار دهید، چراغ شارژر میانی به رنگ سفید چشمک خواهد زد تا نشان دهد که ریش تراش قفل است.

نکته: دکمه روشن/خاموش را فشار دهید تا بررسی کنید که آیا قفل مسافرتی فعال شده است. اگر قفل مسافرتی فعال شده باشد، ریش تراش کار نخواهد کرد.

غیر فعال کردن قفل مسافرتی

۱ دکمه حالت دهنده اصلاح را فشار داده و نگاه دارید (۱) و به طور همزمان دکمه روشن/خاموش را با دست دیگر فشار دهید (۲).

۲ هر دو دکمه را برای ۶ ثانیه نگاه دارید. صبر کنید تا ریش تراش يك صدای کوتاه تولید کند و چراغ شارژر میانی ریش تراش چند بار چشمک بزند.
قفل مسافرتی اکنون غیر فعال شده است.

توجه: همچنین می توانید قفل مسافرتی را با قرار دادن مجدد ریش تراش در شارژر غیر فعال کنید.

مسافرت

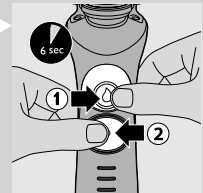

اگر می خواهید به مسافرت بروید و نمی خواهید پایه شارژر و پر کردن دوباره را با خود ببرید، می توانید شارژر را با خود ببرید تا هنگام نیاز ریش تراش را شارژ کنید.

۳ ریش تراش را خاموش کنید و آب اضافی آن را با تکان دادن خارج کنید.

۴ سریوش حفاظتی را برای جلوگیری از وارد آمدن صدمه روی ریش تراش قرار دهید.

توجه: اگر ریش تراش عمل اصلاح را مانند قبل انجام نداد و نتوانستید این مسئله را با روشهای تمیز کردن توصیف شده در این فصل حل کنید، به فصل "سؤالات معمول" برای روش تمیز کردن کامل مراجعه کنید.

نگهداری

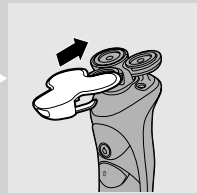

۱ دندانه های خط زن را هر شش ماه یکبار با استفاده از يك قطره روغن چرخ خیاطی روغن کاری کنید.

نگهداری

نگهداری

۱ دستگاه اصلاح را در پایه پر کردن دوباره و شارژ نگهداری کنید.

۲ اگر قصد سفر دارید یا نمی خواهید که ریش تراش را در پایه پر کردن دوباره و شارژ قرار دهید، روکش حفاظتی را روی ریش تراش قرار داده و دستگاه را در کیسه نگهداری کنید.

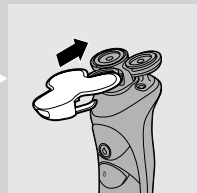

حمل و نقل

اگر قصد دارید تا ریش تراش را برای دوره طولانی تری ذخیره و نگهداری کنید یا اگر می خواهید به سفر بروید، می توانید ریش تراش را قفل کنید. قفل مسافرتی از روشن شدن تصادفی ریش تراش جلوگیری بعمل می آورد.

فعال کردن قفل مسافرتی

۱ مطمئن شوید که ریش تراش خاموش است.

۲ دکمه حالت دهنده اصلاح را فشار داده و نگاه دارید. (۱) و به طور همزمان دکمه روشن/خاموش را با دست دیگر فشار دهید (۲).

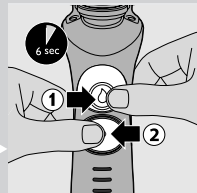

۵ بعد از هر بار استفاده، خط زن را بطور کامل تمیز کنید (به فصل "تمیز کردن و نگهداری" مراجعه کنید).

۶ مرتب کننده را جدا کنید و آن را دوباره در نگهدارنده خط زن قرار دهید.

۷ واحد اصلاح را روی ریش تراش قرار دهید ("کلیک").

۸ سرپوش حفاظتی را برای جلوگیری از وارد آمدن صدمه روی ریش تراش قرار دهید.

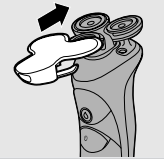

تمیز کردن و نگهداری

تمیز کردن

هرگز از صفحات ساینده، مواد پاک کننده ساینده یا مایعات قوی مانند الکل، بنزین یا استن برای تمیز کردن دستگاه استفاده نکنید.

ریش تراش/مرتب کننده
ریش تراش و مرتب کننده را بعد از هر استفاده تمیز کنید.

هنگام استفاده از آب داغ مراقب باشید. برای جلوگیری از سوختن دستهایتان، همیشه دقت کنید که آب بیش از حد داغ نباشد.

هرگز واحد اصلاح را با حوله یا دستمال کاغذی تمیز نکنید چون این کار ممکن است به سریهای اصلاح صدمه زند.

توجه: ریش تراش ضد آب بوده می می توانید آن را زیر شیر آب تمیز کنید.

۱ دکمه روشن/خاموش را برای روشن کردن ریش تراش فشار دهید.

توجه: ریش تراش را در حالیکه روشن است، تمیز کنید.

۲ ریش تراش/مرتب کننده را بمدت ۳۰ ثانیه در آب فرو ببرید.

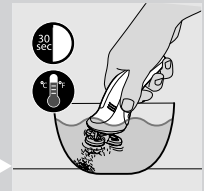

توجه: این ریش تراش را می توان مانند تیغ استفاده کرد: می توانید از ریش تراش روی پوست خیس استفاده کنید. این دستگاه که با ریش تراش برقی متفاوت است، دارای محفظه مو برای جمع آوری موهای تراشیده شده نمی باشد. برای جلوگیری از ریزش مو بر روی لباس هنگام اصلاح از مقدار کافی حالت دهنده اصلاح استفاده کنید.

۵ بعد از هر بار استفاده، ریش تراش را بطور کامل تمیز کنید (به فصل "تمیز کردن و نگهداری" مراجعه کنید).

۶ سرپوش حفاظتی را برای جلوگیری از وارد آمدن صدمه روی ریش تراش قرار دهید.

نکاتی برای سر خوردن مناسب دستگاه و اصلاح نرم

– ریش تراش را بصورت مدور و به نرمی روی پوست خود حرکت دهید.

– فشار بیش از حد روی ریش تراش وارد نکنید، چون اینکار ممکن است باعث سوزش پوست شود.

– برای اطمینان از سر خوردن مناسب دستگاه، بطور منظم از حالت دهنده اصلاح استفاده کنید.

– شما همچنین می توانید از ریش تراش در وان یا زیر دوش استفاده کنید.

مرتب کردن

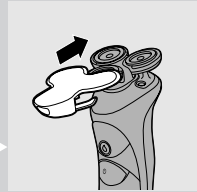

توجه: بخاطر طراحی باز و جدید دستگاه، صدای برش مرتب کننده را واضحترا از سایر دستگاهها خواهید شنید. این مسئله طبیعی است.

۱ واحد اصلاح را از ریش تراش جدا کنید.

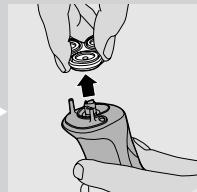

۲ خط زن را از نگهدارنده خط زن بیرون بیاورید و آن را روی ریش تراش قرار دهید ("کلیک").

۳ دکمه روشن/خاموش را برای روشن کردن ریش تراش فشار دهید.

۴ از خط زن برای مرتب کردن پازلفی و/یا سبیل خود استفاده کنید.

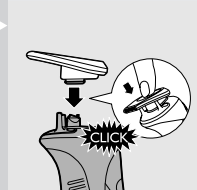

- اگر بطری حالت دهنده هنگامی که کارتریج حالت دهنده در حال پر شدن است خالی شود، چراغ سفید رنگ "پر کردن کارتریج حالت دهنده" خاموش می شود و چراغهای بطری حالت دهنده به رنگ قرمز روشن خواهند شد.

استفاده از دستگاه

اصلاح کردن

توجه: پوست شما ممکن است برای عادت کردن به سیستم اصلاح به ۲ تا ۳ هفته زمان نیاز داشته باشد.

۱ مطمئن شوید که در کارتریج حالت دهنده مقدار کافی از حالت دهنده موجود باشد.

۲ دکمه روشن/خاموش را برای روشن کردن ریش تراش فشار دهید.

۳ مطمئن شوید که ریش تراش به مقدار کافی شارژ شده است (به فصل "آماده کردن دستگاه برای استفاده"، بخش "علامه شارژ" مراجعه کنید).

۴ به نرمی دستگاه اصلاح را بصورت دایره ای روی پوست خود حرکت دهید و دکمه حالت دهنده اصلاح را فشار دهید تا مقدار کافی از حالت دهنده برای یک اصلاح راحت روی پوستتان قرار گیرد.

- هنگامی که دکمه حالت دهنده را آزاد می کنید، دستگاه آزاد کردن حالت دهنده را متوقف می کند.

- اگر شما برای مدت کوتاهی دکمه حالت دهنده را فشار دهید، دستگاه بطور خودکار مقداری مشخصی از حالت دهنده را بیرون خواهد داد.

- دکمه حالت دهنده اصلاح را مجدداً فشار دهید تا مقدار بیشتری از حالت دهنده در حین اصلاح روی پوست قرار گیرد تا مطمئن شوید که ریش تراش به نرمی روی پوست شما حرکت خواهد کرد.

توجه: دکمه حالت دهنده اصلاح فقط هنگامی کار می کند که ریش تراش روشن باشد.



ظرفیت باقی مانده باتری

- مقدار قدرت باقی مانده در باتری توسط تعداد چراغهای شارژی که روشن می باشند مشخص می شوند. هنگامی که ریش تراش را روشن یا خاموش می کنید، ظرفیت باقی مانده باتری برای چند ثانیه قابل مشاهده خواهد بود.

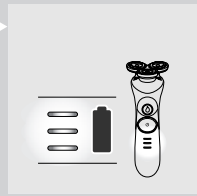

باتری ضعیف

- هنگامی که باتری ضعیف شده باشد، چراغ پایین در حین اصلاح به رنگ نارنجی روشن می شود و هنگامی که دستگاه را خاموش کنید به رنگ نارنجی چشمک زن خواهد شد.

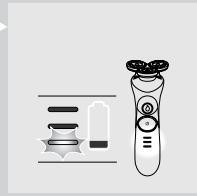

باتری پر

- هنگامی که باتریها کاملاً شارژ شوند، تمام چراغهای شارژ بطور ممتد به رنگ سفید چشمک زن خواهند شد.
- حدود ۱ ساعت بعد، چراغهای شارژ سفید برای ذخیره کردن انرژی خاموش می شوند.

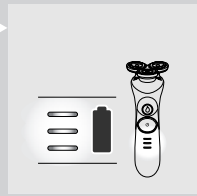

علائم روی پایه پر کردن مجدد و شارژ

چراغ بطری حالت دهنده

- هنگامی که چراغ بطری حالت دهنده به رنگ نارنجی چشمک زن شود، دو امکان وجود دارد:
- بطری حالت دهنده در پایه دستگاه قرار نداشته یا بطری بطرز صحیح در پایه پر کردن مجدد و شارژ قرار داده نشده است.
- بطری حالت دهنده خالی است.

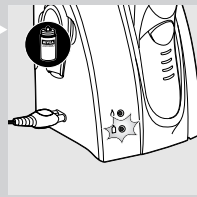

چراغ "پر کردن کارتريج حالت دهنده"

- چراغ "پر کردن کارتريج حالت دهنده" سه مورد مختلف را نشان می دهد:
- هنگامی که کارتريج حالت دهنده پر شده باشد، چراغ سفید رنگ "پر کردن کارتريج حالت دهنده" بصورت چشمک زن روشن خواهد شد.
- هنگامی که کارتريج حالت دهنده پر باشد، چراغ سفید رنگ "پر کردن کارتريج حالت دهنده" بطور ممتد روشن می شود.

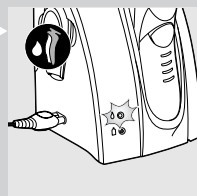

توجه: ریش تراش را قبل از استفاده برای اولین بار یا هنگامی که چراغ شارژ نشان دهنده خالی بودن باتری است، شارژ کنید (به بخش "علایم شارژ" مراجعه کنید).

توجه: ریش تراش کاملاً شارژ شده برای زمانی تا حدود ۴۰ دقیقه کار می کند.

پر کردن دستی

شما همچنین می توانید کارتريج حالت دهنده اصلاح را بدون استفاده از پایه پر کردن مجدد و شارژ، پر کنید:

۱ دهانك بطري حالت دهنده را در روزنه پر کردن کارتريج حالت دهنده قرار دهید.

۲ بطري را حدود ۵ بار به بالا و پایین حرکت دهید تا حالت دهنده اصلاح به درون کارتريج اصلاح پمپ شود تا ببینید که کارتريج پر است.

علايم روی ریش تراش



شارژ کردن

– چراغ شارژ دستگاه برای نشان دادن میزان شارژ شدن باتری، روشن خواهد شد. در حین شارژ، چراغ شارژ آخر در ابتدا به رنگ نارنجی چشمک می زند و بعد خاموش می شود. سپس چراغ شارژ بالا به رنگ سفید چشمک می زند و در آخر بصورت ممتد به رنگ سفید روشن باقی می ماند.

شارژ سریع

– بعد از اینکه ریش تراش بمدت ۹ دقیقه شارژ شد، چراغ شارژ پایین خاموش می شود و چراغ شارژ بالا به رنگ سفید چشمک زن خواهد شد و این نشاندهنده این است که دستگاه دارای انرژی کافی برای يك اصلاح می باشد.

توجه: شارژ سریع فقط هنگامی ممکن است که شما از قبل ریش تراش را یکبار بمدت ۱.۵ ساعت شارژ کرده باشید.

۶ سرپوش را دوباره در پایه پر کردن مجدد و شارژ قرار دهید (۱) و آن را برای محکم کردن در جهت حرکت عقربه های ساعت بچرخانید (۲).

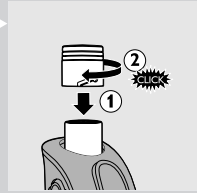

۷ فیش کوچک را در سوکت پایه پرکردن مجدد و شارژ قرار دهید و آداپتور را در پریز بزنید.

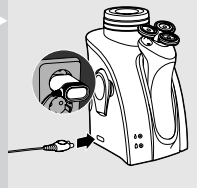

۸ ریش تراش را در پایه پر کردن مجدد و شارژ قرار دهید و آن را به عقب فشار دهید ("کلیک").

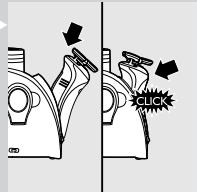

توجه: ریش تراش بطور خودکار شارژ شده و از حالت دهنده اصلاح پر می شود.

۹ ریش تراش را بمدت ۹۰ دقیقه شارژ کنید.



توجه: ریش تراش را قبل از استفاده برای اولین بار یا هنگامی که چراغ شارژ نشان دهنده خالی بودن باتری است، شارژ کنید (به بخش "علایم شارژ" مراجعه کنید).

توجه: ریش تراش کاملاً شارژ شده برای زمانی تا حدود ۴۰ دقیقه کار می کند.

شارژ کردن با استفاده از شارژر

۱ فیش کوچک را در شارژر قرار داده و آداپتور را در پریز بزنید.

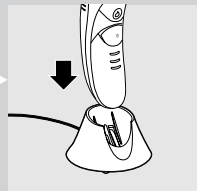

۲ ریش تراش را در شارژر قرار دهید.

ریش تراش در حال شارژ شدن است.

۳ ریش تراش را بمدت ۱.۵ ساعت شارژ کنید.

- از ریش تراش در صورتی که صدمه دیده است استفاده نکنید.
- در صورت صدمه دیدن آداپتور، برای اجتناب از خطر همیشه آن را با يك نوع اصلی تعویض کنید.

تطابق با استانداردها

- این ریش تراش با مقررات بین المللی ایمنی تایید شده مطابقت دارد و می توان آن را با ایمنی کامل زیر شیر آب تمیز کرد (شکل ۲).
- این دستگاه Philips از کلیه استانداردهای میدان الکترو مغناطیسی (EMF) پیروی می کند. در صورت استفاده صحیح و بهره گیری از دستورالعمل های موجود در این دفترچه راهنما، طبق شواهد علمی موجود کنونی، استفاده ایمن از این دستگاه امکان پذیر می باشد.

عمومی

- آداپتور ارائه شده با دستگاه برق ۱۰۰ تا ۲۴۰ ولت را به برق ایمن با ولتاژی کمتر از ۲۴ ولت تبدیل می کند.

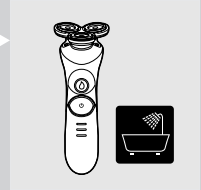

آماده ساختن دستگاه برای استفاده

۱ زیانه روی بطری حالت دهنده اصلاح NIVEA FOR MEN را بردارید.

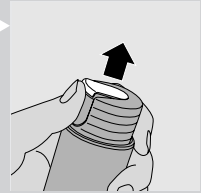

۲ سرپوش بطری حالت دهنده را در جهت حرکت عقربه های ساعت بچرخانید ("کلیک").

سرپوش به طرف پایین حرکت می کند و دهانک حالت دهنده ظاهر می شود.

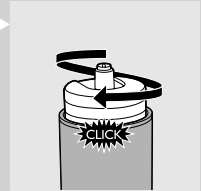

۳ سرپوش پایه پر کردن مجدد و شارژ را در جهت مخالف حرکت عقربه های ساعت بچرخانید تا آن را باز کنید.

۴ بسته بندی را از سوراخ جازدن بطری در پایه پر کردن مجدد و شارژ بیرون آورید.



۵ بطری حالت دهنده را در سوراخ جازدن قرار دهید بطوری که دهانک رو به پایین قرار داشته باشد.

خطر

– مطمئن شوید که آداپتور خیس نمی باشد (آداپتور شما ممکن است با آداپتوری که در شکل نشان داده شده است متفاوت باشد).

هشدار

– هنگام استفاده از آب داغ مراقب باشید. برای جلوگیری از سوختن دستهایتان، همیشه دقت کنید که آب بیش از حد داغ نباشد.

– آداپتور دارای یک ترانسفورماتور است. سیم آداپتور را برای تعویض دو شاخه آن با نوع دیگر قطع نکنید چون باعث بروز یک موقعیت خطرناک می شود.

– این دستگاه برای استفاده اشخاصی که دارای وضعیت ضعیف جسمانی (شامل کودکان)، حساسیت و یا عقب ماندگی ذهنی و یا عدم داشتن تجربه و درک صحیح از آن هستند نمی باشد، مگر اینکه اینگونه اشخاص تحت آموزش و یا سرپرستی توسط افرادی که مسئولیت حفاظت از آنها را دارند در رابطه با این دستگاه قرار داشته باشند.

– کودکان باید در رابطه با این دستگاه تحت مراقبت باشند و مطمئن شوید که با آن بازی نکنند. اجازه ندهید کودکان بدون نظارت از دستگاه استفاده کنند.

احتیاط

– هرگز پایه پرکردن مجدد و شارژر را در آب فرو نبرید، یا آن را زیر شیر آب نشوئید.

– هرگز شارژر را در آب فرو نبرید، یا آن را زیر شیر آب نشوئید.

– همیشه پایه پرکردن مجدد و شارژر را روی سطحی که در برابر مایعات مقاوم باشد قرار داده و استفاده کنید.

– دستگاهها را در درجه حرارتی بین ۵ تا ۳۵ درجه سانتی گراد شارژ و استفاده کنید.

– برای حفاظت از سربهای اصلاح هنگامی که در حال سفر هستید، همیشه سرپوش حفاظتی را روی ریش تراش قرار دهید.

– ریش تراش و سایر ملحقات برای شستشو در ماشین ظرفشویی مناسب نمی باشند.

– هرگز برای آبکشیدن ریش تراش از آب داغتر از ۸۰ درجه سانتی گراد استفاده نکنید.

– فقط از آداپتور، شارژر و پایه پرکردن مجدد و شارژر ارایه شده استفاده کنید.

– در صورتی که آداپتور یا پایه صدمه دیده است، از پایه پرکردن مجدد و شارژر استفاده نکنید.

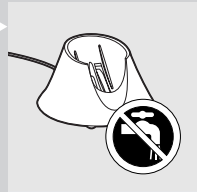
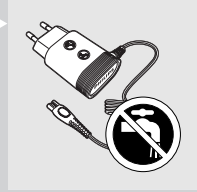

مقدمه

بخطر خرید این دستگاه به شما تبریک می گوئیم و به Philips خوش آمدید! برای استفاده کامل از پشتیبانی ارائه شده Philips، محصول خود را در www.philips.com/welcome ثبت کنید. لطفاً این راهنمای کاربر را بخوانید چون دارای اطلاعاتی در مورد ویژگیهای جالب این ریش تراش و همچنین نکاتی در مورد ساده تر کردن و دلپذیر کردن اصلاح صورت را در اختیارتان قرار می دهد.

شرح کلی (شکل ۱)

- A ماشین اصلاح
- ۱ سرپوش حفاظتی
- ۲ خط زن
- ۳ واحد اصلاح
- ۴ کارتریج حالت دهنده اصلاح
- ۵ دکمه حالت دهنده اصلاح
- ۶ دکمه روشن/خاموش
- ۷ چراغهای شارژ
- B شارژر
- C پایه پرکردن مجدد و شارژ
- ۱ سرپوش پایه پرکردن مجدد و شارژ
- ۲ تورفتگی ذخیره کردن خط زن
- ۳ پانل پشت
- ۴ سوکت مخصوص دوشاخه کوچک
- ۵ چراغ "پر کردن کارتریج حالت دهنده"
- ۶ چراغ بطری حالت دهنده
- D برس تمیز کردن
- E بطری حالت دهنده اصلاح NIVEA FOR MEN
- F کیسه
- G آداپتور (آداپتور شما ممکن است با آداپتور نمایش داده شده در تصویر متفاوت باشد)

مهم

این راهنمای کاربر را قبل از استفاده از دستگاه با دقت بخوانید و آنها را برای مراجعه آینده نگهداری کنید.

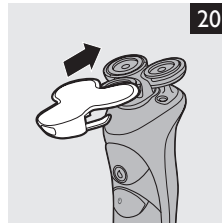
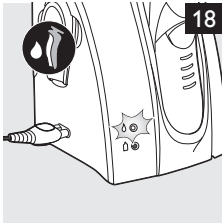
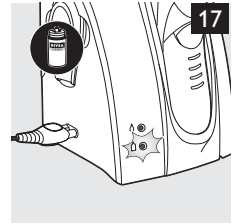
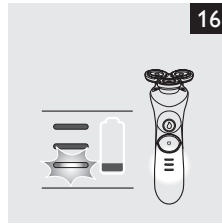
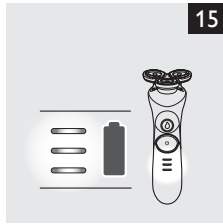
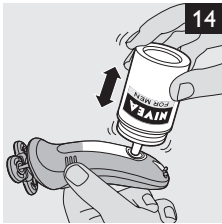
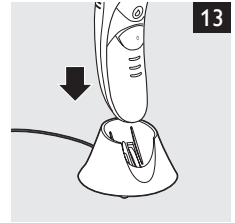
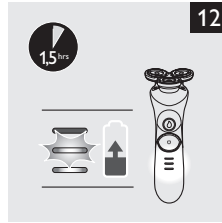
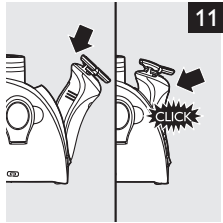
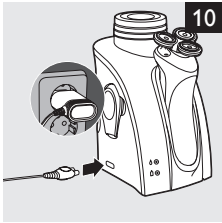
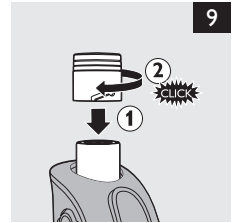
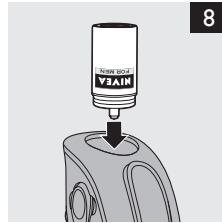
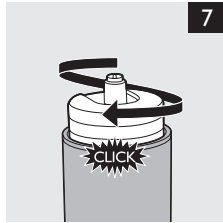
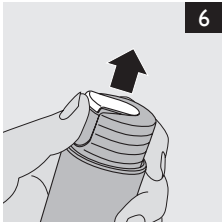
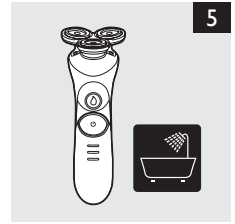
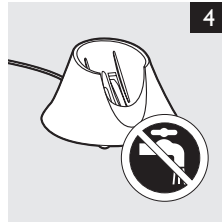
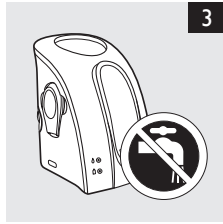
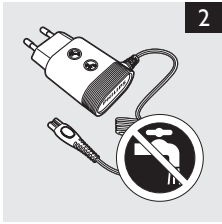

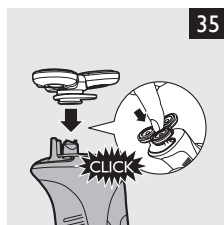
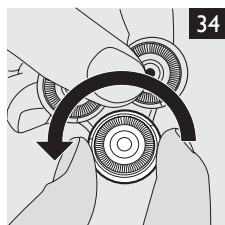
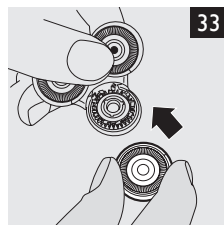
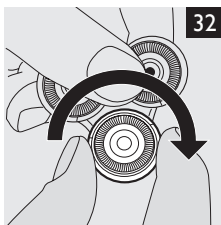
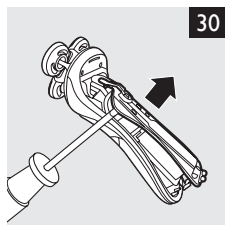
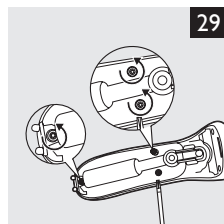
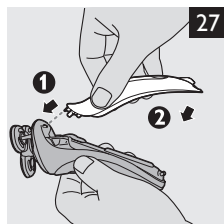
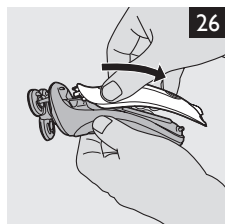
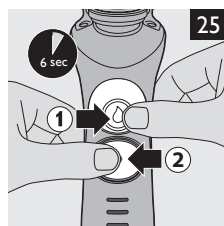
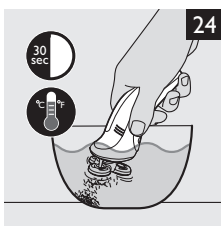
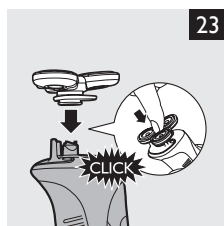



www.philips.com

 100% recycled paper
100% papier recyclé

4222.002.5195.1