

▶ FSE83800P

NL	<b>Gebruiksaanwijzing</b>	2
	Afwasautomaat	
EN	<b>User Manual</b>	28
	Dishwasher	
FR	<b>Notice d'utilisation</b>	52
	Lave-vaisselle	

# USER MANUAL



**AEG**

## INHOUDSOPGAVE

1. VEILIGHEIDSINFORMATIE.....	3
2. VEILIGHEIDSVOORSCHRIFTEN.....	4
3. PRODUCTBESCHRIJVING.....	6
4. BEDIENINGSPANEEL.....	7
5. PROGRAMMA.....	8
6. INSTELLINGEN.....	10
7. OPTIES.....	14
8. VOOR HET EERSTE GEBRUIK.....	15
9. DAGELIJKS GEBRUIK.....	16
10. AANWIJZINGEN EN TIPS.....	18
11. ONDERHOUD EN REINIGING.....	20
12. PROBLEMEN OPLOSSEN.....	22
13. PRODUCTINFORMATIEBLAD.....	26
14. EXTRA TECHNISCHE INFORMATIE.....	26

## VOOR PERFECTE RESULTATEN

Bedankt dat u voor dit AEG-product heeft gekozen. Dit apparaat is ontworpen om vele jaren uitstekend te presteren, met innovatieve technologieën die het leven gemakkelijker helpen maken met functies die gewone apparaten wellicht niet hebben. Neem een paar minuten de tijd om het door te lezen zodat u er optimaal van kunt profiteren.

Ga naar onze website voor:



Advies over gebruik, brochures, het oplossen van problemen en onderhoudsinformatie:

**[www.aeg.com/webselfservice](http://www.aeg.com/webselfservice)**



Registreer uw product voor een betere service:

**[www.registeraeg.com](http://www.registeraeg.com)**



Koop accessoires, verbruiksartikelen en originele reserveonderdelen voor uw apparaat:

**[www.aeg.com/shop](http://www.aeg.com/shop)**

## KLANTENSERVICE

Gebruik altijd originele onderdelen.

Als u contact opneemt met de klantenservice zorg dat u de volgende gegevens bij de hand hebt: model, productnummer, serienummer.

Deze informatie wordt vermeld op het typeplaatje.

 Waarschuwing / Belangrijke veiligheidsinformatie

 Algemene informatie en tips

 Milieu-informatie

Wijzigingen voorbehouden.

## 1. ⚠️ VEILIGHEIDSINFORMATIE

Lees zorgvuldig de meegeleverde instructies voor installatie en gebruik van het apparaat. De fabrikant is niet verantwoordelijk voor letsel of schade veroorzaakt door een verkeerde installatie of verkeerd gebruik. Bewaar de instructies altijd op een veilige en toegankelijke plaats voor toekomstig gebruik.

### 1.1 Veiligheid van kinderen en kwetsbare mensen

- Dit apparaat kan worden gebruikt door kinderen van 8 jaar en ouder en door mensen met beperkte lichamelijke, zintuiglijke of verstandelijke vermogens of een gebrek aan ervaring en kennis, indien zij onder toezicht staan of instructies hebben gekregen over het veilig gebruiken van het apparaat en indien zij de eventuele gevaren begrijpen.
- Kinderen tussen de 3 en 8 jaar oud en personen met zware en complexe beperkingen dienen altijd uit de buurt van het apparaat te worden gehouden, tenzij ze voortdurend onder toezicht staan.
- Kinderen jonger dan 3 jaar dienen, mits zij voortdurend onder toezicht staan, bij het apparaat uit de buurt te worden gehouden.
- Laat kinderen niet met het apparaat spelen.
- Houd reinigingsmiddelen uit de buurt van kinderen.
- Houd kinderen en huisdieren uit de buurt van het apparaat als de deur open is.
- Kinderen mogen zonder toezicht geen reinigings- en onderhoudswerkzaamheden aan het apparaat uitvoeren.

### 1.2 Algemene veiligheid

- Dit apparaat is bedoeld voor huishoudelijk gebruik of gelijksoortige toepassingen zoals:
  - boerderijen; personeelskeukens in winkels, kantoren of andere werkomgevingen;

- door gasten in hotels, motels, bed & breakfast en andere woonomgevingen.
- De specificatie van het apparaat mag niet worden veranderd.
- De waterdruk (minimaal en maximaal) moet liggen tussen 0.5 (0.05) / 8 (0.8) bar (MPa)
- Houd rekening met het maximale aantal 13 plaatsen.
- Als de voedingskabel beschadigd is, moet de fabrikant, een erkende serviceverlener of een gekwalificeerd persoon deze vervangen teneinde gevaarlijke situaties te voorkomen.
- Leg het bestek in de besteklade met de scherpe randen naar beneden of leg ze horizontaal in de besteklade met de scherpe randen naar beneden.
- Laat om ongelukken te voorkomen het apparaat niet onbeheerd achter met open deur.
- Schakel het apparaat uit en trek de stekker uit het stopcontact voordat u onderhoudshandelingen verricht.
- Gebruik geen waterstralen onder druk en/of stoom om het apparaat te reinigen.
- Als het apparaat is voorzien van ventilatieopeningen in de basis, mogen deze niet worden afgedekt met bijv. een vloerkleed.
- Het apparaat moet met de nieuwe slangset worden aangesloten op een kraan. Oude slangsets mogen niet opnieuw worden gebruikt.

## 2. VEILIGHEIDSVOORSCHRIFTEN

### 2.1 Installatie



#### **WAARSCHUWING!**

Alleen een erkende installatietechnicus mag het apparaat installeren.

- Verwijder alle verpakkingsmaterialen.
- Installeer en gebruik geen beschadigd apparaat.
- Gebruik het apparaat niet voordat u het in de ingebouwde structuur installeert omwille van veiligheidsredenen.
- Volg de installatie-instructies op die zijn meegeleverd met het apparaat.
- Pas altijd op bij verplaatsing van het apparaat, want het is zwaar. Gebruik altijd veiligheidshandschoenen en gesloten schoeisel.
- Installeer of gebruik het apparaat niet op een plek waar de temperatuur onder de 0 °C komt.

- Installeer het apparaat op een veilige en geschikte plaats die aan alle installatie-eisen voldoet.

## 2.2 Aansluiting op het elektriciteitsnet



### WAARSCHUWING!

Gevaar voor brand en elektrische schokken.

- Dit apparaat moet worden aangesloten op een geaard stopcontact.
- Zorg ervoor dat de parameters op het vermogensplaatje overeenkomen met elektrische vermogen van de netstroom.
- Gebruik altijd een juist geïnstalleerd schokbestendig stopcontact.
- Gebruik geen meerwegstekkers en verlengsnoeren.
- Zorg dat u de hoofdstekker en kabel niet beschadigt. Indien de voedingskabel moet worden vervangen, dan moet dit gebeuren door onze Klantenservice.
- Steek de stekker pas in het stopcontact als de installatie is voltooid. Zorg ervoor dat het netsnoer na installatie bereikbaar is.
- Trek niet aan het netsnoer om het apparaat los te koppelen. Trek altijd aan de stekker.
- Dit apparaat voldoet aan de EEG - richtlijnen.
- Alleen het Verenigd Koninkrijk en Ierland. Het apparaat is voorzien van een 13 ampère stekker. Als de zekering van de stekker vervangen moet worden, moet een ASTA (BS 1362)-zekering van 13-ampère worden gebruikt.

## 2.3 Aansluiting aan de waterleiding

- Beschadig de waterslangen niet.
- Indien buizen lang niet zijn gebruikt, er reparaties hebben plaatsgevonden of er nieuwe apparaten zijn geplaatst (watermeters, enz.), moet u, voordat de nieuwe buizen worden aangesloten, het water laten stromen tot het schoon en helder is.

- Zorg ervoor dat er geen zichtbare waterlekken zijn tijdens en na het eerste gebruik van het apparaat.
- De watertoevoerslang heeft een veiligheidsventiel en een omhulsel met een hoofdkabel aan de binnenkant.

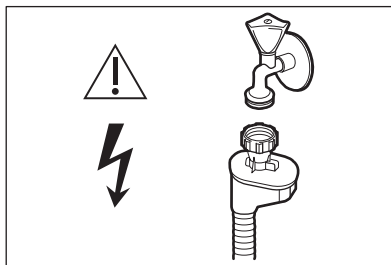

### WAARSCHUWING!

Gevaarlijke spanning.

- Als de watertoevoerslang beschadigd is, sluit dan onmiddellijk de waterkraan en haal de stekker uit het stopcontact. Neem contact op met de service-afdeling om de watertoevoerslang te vervangen.

## 2.4 Gebruik

- Plaats geen ontvlambare producten of gerechten die vochtig zijn gemaakt met ontvlambare producten in, bij of op het apparaat.
- Vaatwasmiddel is gevaarlijk. Volg de veiligheidsinstructies op de verpakking van het wasmiddel op.
- Speel niet met het water van het apparaat en drink het niet op.
- Verwijder de borden pas uit het apparaat als het programma is voltooid. Er kan wat wasmiddel op de vaat achterblijven.
- Ga niet op de open deur zitten of staan
- Het apparaat kan hete stoom laten ontsnappen als u de deur opent terwijl er een programma wordt uitgevoerd.

## 2.5 Binnenverlichting



### WAARSCHUWING!

Gevaar voor letsel.

- Dit apparaat is voorzien van een binnenlamp die aan- en uitgaat met het openen en sluiten van de deur.
- De soort lamp die in dit apparaat gebruikt wordt, is uitsluitend geschikt voor huishoudelijke apparaten. Gebruik deze niet voor andere doeleinden.
- Neem contact op met het servicecentrum om de binnenverlichting te vervangen.

## 2.6 Service

- Neem contact op met de erkende servicedienst voor reparatie van het apparaat.

- Gebruik uitsluitend originele reserveonderdelen.

## 2.7 Verwijdering



### WAARSCHUWING!

Gevaar voor letsel of verstikking.

- Haal de stekker uit het stopcontact.
- Snij het netsnoer van het apparaat af en gooi dit weg.
- Verwijder de deurgreep om te voorkomen dat kinderen en huisdieren opgesloten raken in het apparaat.

## 3. PRODUCTBESCHRIJVING

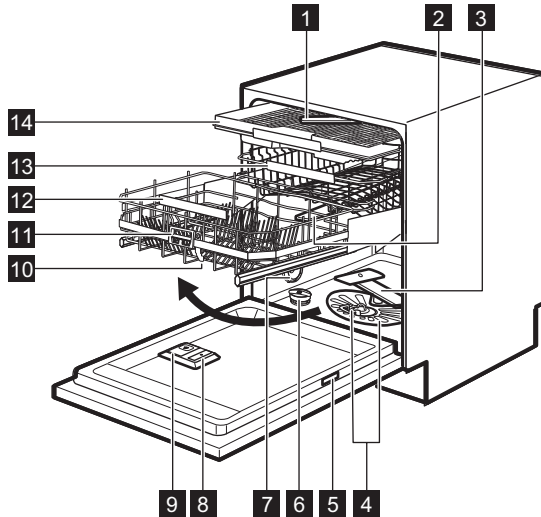

- |                          |                            |
|--------------------------|----------------------------|
| 1 Top sproeiarm          | 9 Vaatwasmiddeldoseerbakje |
| 2 Bovenste sproeiarm     | 10 Comfort Lift mandje     |
| 3 Onderste sproeiarm     | 11 Handvat                 |
| 4 Filters                | 12 Handvat onderste mand   |
| 5 Typeplaatje            | 13 Bovenkorf               |
| 6 Zoutreservoir          | 14 Besteklade              |
| 7 Ventilatie             |                            |
| 8 Glansmiddeldoseerbakje |                            |

### 3.1 TimeBeam

TimeBeam geeft op de vloer onder de deur van het apparaat de volgende informatie aan:

- de programmaduur als het programma begint.
- **0:00** en **CLEAN** als het programma is voltooid.
- **DELAY** en de aftelduur als de uitgestelde start begint.
- Er klinkt een alarmcode als het apparaat een storing heeft.



Als AirDry tijdens de droogfase wordt geactiveerd, is de projectie op de vloer mogelijk niet volledig zichtbaar. Raadpleeg het display van het bedieningspaneel om de resttijd van het lopende programma te controleren.

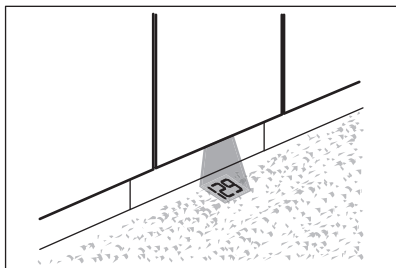

## 4. BEDIENINGSPANEEL

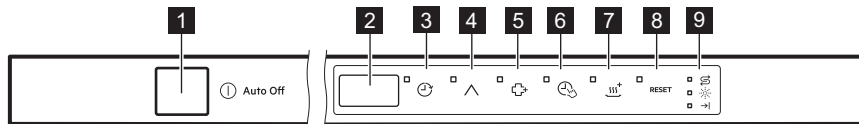

- |                                |                             |
|--------------------------------|-----------------------------|
| <b>1</b> Aan/uit-toets         | <b>6</b> TimeSaver tiptoets |
| <b>2</b> Weergave              | <b>7</b> XtraDry tiptoets   |
| <b>3</b> Delay tiptoets        | <b>8</b> RESET tiptoets     |
| <b>4</b> Program tiptoets      | <b>9</b> Indicatielampjes   |
| <b>5</b> ExtraHygiene tiptoets |                             |



### 4.1 Indicatielampjes

Aanduiding	Beschrijving
	Zoutindicatielampje. Dit is aan als het zoutreservoir bijgevuld dient te worden.
	Glansmiddelindicatielampje. Dit is aan als het glansmiddeldoseerbakje bijgevuld dient te worden.
	Einde-indicatielampje. Dit is aan als het wasprogramma is afgelopen.

## 5. PROGRAMMA

De nummers van de programma's in de tabel (P1, P2, enz.) geven hun volgorde op het bedieningspaneel weer.

De volgorde van de programma's in de tabel geven mogelijk niet hun volgorde op het bedieningspaneel weer.

Programma	Mate van vervuiling Type lading	Programmafases	Opties
P1 <b>ECO</b> <sup>1)</sup>	<ul style="list-style-type: none"> <li>• Normaal bevuild</li> <li>• Serviesgoed en bestek</li> </ul>	<ul style="list-style-type: none"> <li>• Voorspoelen</li> <li>• Wassen 50 °C</li> <li>• Spoelingen</li> <li>• Drogen</li> </ul>	<ul style="list-style-type: none"> <li>• ExtraHygiene</li> <li>• XtraDry</li> </ul>
P2 AUTO SENSE <sup>2)</sup>	<ul style="list-style-type: none"> <li>• Alles</li> <li>• Serviesgoed, bestek en pannen</li> </ul>	<ul style="list-style-type: none"> <li>• Voorspoelen</li> <li>• Wassen van 45 °C tot 70 °C</li> <li>• Spoelingen</li> <li>• Drogen</li> </ul>	<ul style="list-style-type: none"> <li>• ExtraHygiene</li> <li>• XtraDry</li> </ul>
P5 PRO ZONE <sup>3)</sup>	<ul style="list-style-type: none"> <li>• Gecombineerd vuil</li> <li>• Serviesgoed, bestek en pannen</li> </ul>	<ul style="list-style-type: none"> <li>• Voorspoelen</li> <li>• Wassen 50 °C en 65 °C</li> <li>• Spoelingen</li> <li>• Drogen</li> </ul>	<ul style="list-style-type: none"> <li>• TimeSaver</li> <li>• XtraDry</li> </ul>
P3  <sup>4)</sup>	<ul style="list-style-type: none"> <li>• Sterk bevuild</li> <li>• Serviesgoed, bestek en pannen</li> </ul>	<ul style="list-style-type: none"> <li>• Voorspoelen</li> <li>• Wassen 70 °C</li> <li>• Spoelingen</li> <li>• Drogen</li> </ul>	<ul style="list-style-type: none"> <li>• ExtraHygiene</li> <li>• TimeSaver</li> <li>• XtraDry</li> </ul>
P6  <sup>5)</sup>	<ul style="list-style-type: none"> <li>• Normaal of licht bevuild</li> <li>• Teer serviesgoed en glaswerk</li> </ul>	<ul style="list-style-type: none"> <li>• Wassen 45 °C</li> <li>• Spoelingen</li> <li>• Drogen</li> </ul>	<ul style="list-style-type: none"> <li>• XtraDry</li> </ul>
P4 30 MIN <sup>6)</sup>	<ul style="list-style-type: none"> <li>• Pas bevuild</li> <li>• Serviesgoed en bestek</li> </ul>	<ul style="list-style-type: none"> <li>• Wassen 60 °C</li> <li>• Spoelingen</li> </ul>	<ul style="list-style-type: none"> <li>• ExtraHygiene</li> <li>• XtraDry</li> </ul>
P8  <sup>7)</sup>	<ul style="list-style-type: none"> <li>• Alles</li> </ul>	<ul style="list-style-type: none"> <li>• Voorspoelen</li> </ul>	

Programma	Mate van vervuiling Type lading	Programmafases	Opties
P7 <b>SILENT 8)</b>	<ul style="list-style-type: none"> <li>• Normaal bevuild</li> <li>• Serviesgoed en bestek</li> </ul>	<ul style="list-style-type: none"> <li>• Voorspoelen</li> <li>• Wassen 50 °C</li> <li>• Spoelingen</li> <li>• Drogen</li> </ul>	<ul style="list-style-type: none"> <li>• XtraDry</li> </ul>

1) Dit programma biedt het meest efficiënte water- en energieverbruik voor normaal vervuild serviesgoed en bestek. Dit is het standaard programma voor testinstituten.

2) Het apparaat detecteert de mate van vervuiling en de hoeveelheid serviesgoed in de manden. De temperatuur en hoeveelheid water en de programmaduur worden automatisch aangepast.

3) Met dit programma kunt u een lading met gecombineerde bevuiling afwassen. Plaats erg zwaar vervuild serviesgoed in de onderste korf en normaal bevuild serviesgoed in de bovenste korf. De waterdruk en de watertemperatuur in de onderste korf zijn hoger dan in de bovenste korf.

4) Dit programma is bestemd om zwaar bevuilde items te wassen met hogere waterdruk en temperatuur.



5) Dit programma regelt de watertemperatuur om verzorging te bieden aan fijne items, in het bijzonder glaswerk.

6) Dit programma is geschikt voor het wassen van een lading of halve ladig met verse of lichte vervuiling in een korte tijd.

7) Met dit programma kunt u voedselresten snel van de vaat afspoelen om te voorkomen dat er zich geuren in het apparaat vormen. U hoeft voor dit programma geen afwasmiddel te gebruiken.

8) Dit is het meest stille programma. De waspomp werkt op een zeer lage snelheid om het geluid dat door het apparaat voort wordt gebracht te verminderen. Door de lage snelheid is de programmaduur lang.

## 5.1 Verbruiksgegevens

Programma 1)	Water (l)	Energie- (kWh)	Duur (min.)
P1 <b>ECO</b>	11	0.832	235
P2 AUTO SENSE	8 - 15	0.7 - 1.7	46 - 170
P5 PRO ZONE	14 - 16	1.2 - 1.5	160 - 180
P3 	12.5 - 14.5	1.4 - 1.7	170 - 190
P6 	12 - 14	0.8 - 1.0	82 - 92
P4 30 MIN	10	0.9	30

Programma 1)	Water (l)	Energie- (kWh)	Duur (min.)
P8 	4	0.1	14
P7 <b>SILENT</b>	12 - 13	1.1 - 1.3	230 - 250

1) De druk en temperatuur van het water, de variaties in stroomtoevoer, de opties en de hoeveelheid vaat kan de verbruikswaarden veranderen.

## 5.2 Aanwijzingen voor testinstituten

Om de nodige informatie te ontvangen over het uitvoeren van prestatietesten (bijv. volgens EN60436) stuurt u een e-mail naar:

[info.test@dishwasher-production.com](mailto:info.test@dishwasher-production.com)

Vermeld in uw verzoek de productnummercode (PNC) dat u op het typeplaatje aantreft.

Raadpleeg voor andere vragen betreffende uw vaatwasmachine het serviceboekje dat met uw apparaat is meegeleverd.

## 6. INSTELLINGEN

### 6.1 Programmakeuzemodus en gebruikersmodus

Als het apparaat in de programmakeuzemodus staat, kan een programma worden ingesteld en de gebruikersmodus worden ingevoerd.

#### Instellingen beschikbaar in de gebruikersmodus:

- Het niveau van de waterverzachter afgestemd op de waterhardheid.
- De activering of deactivering van de aanduiding leeg glansmiddelreservoir.
- Het niveau van het glansmiddel volgens de benodigde dosering.
- De activering of de deactivering van het geluidsignaal voor het programma-einde.
- De activering of deactivering van TimeBeam.
- De activering of deactivering van AirDry.

**Het apparaat slaat de instellingen op, dus u hoeft deze niet voor iedere cyclus te configureren.**

### De programmakeuzemodus instellen

Het apparaat staat in de programmaselectiemodus als het display het programmanummer **P1** weergeeft.

Na de activering bevindt het apparaat zich standaard in de programmakeuzemodus. Als dit niet zo is, stelt u de programmakeuzemodus als volgt in:

Houd tegelijkertijd **RESET** ingedrukt tot het apparaat in de programmakeuzemodus staat.

### Gebruikersmodus ingaan

Zorg dat het apparaat in de keuzemodus Programma staat.

Houd om de gebruikersmodus in te voeren tegelijkertijd  en  ingedrukt tot de indicatielampjes , , , ,  en **RESET** gaan knipperen en het display blanco is.

## 6.2 De waterontharder

De waterontharder verwijdert mineralen van de watertoevoer die een nadelige invloed hebben op de wasresultaten en het apparaat.

Hoe hoger het gehalte van deze mineralen, des te harder is het water. De waterhardheid wordt gemeten in de volgende gelijkwaardige schalen.

De waterontharder moet worden afgesteld op de hardheid van het water in uw woonplaats. Uw waterleidingbedrijf kan u informeren over de hardheid van

het water in uw woonplaats. Het is belangrijk om het correcte niveau voor de waterontharder in te stellen voor goede wasresultaten.



Het verzachten van hard water verhoogt het verbruik van water en energie, alsook de duur van het programma. Hoe hoger het niveau van waterverzachter, hoe hoger het verbruik en hoe langer de duur.

### Waterhardheid

Duitse hardheid (°dH)	Franse hardheid (°fH)	mmol / l	Clarke-hardheid	Wateronthardingsniveau
47 - 50	84 - 90	8,4 - 9,0	58 - 63	10
43 - 46	76 - 83	7,6 - 8,3	53 - 57	9
37 - 42	65 - 75	6,5 - 7,5	46 - 52	8
29 - 36	51 - 64	5,1 - 6,4	36 - 45	7
23 - 28	40 - 50	4,0 - 5,0	28 - 35	6
19 - 22	33 - 39	3,3 - 3,9	23 - 27	5 1)
15 - 18	26 - 32	2,6 - 3,2	18 - 22	4
11 - 14	19 - 25	1,9 - 2,5	13 - 17	3
4 - 10	7 - 18	0,7 - 1,8	5 - 12	2
<4	<7	<0,7	<5	1 2)

1) Fabrieksinstelling.

2) Gebruik geen zout op dit niveau.

**Stel ongeacht het gebruikte soort wasmiddel het juiste waterhardheidsniveau in om de bijvulindicator voor zout geactiveerd te houden.**



Multivaatwastabletten die zout bevatten zijn niet effectief genoeg als waterontharder.

### Het waterontharderniveau instellen

Zorg dat het apparaat in de gebruikersmodus staat.

1. Druk op

- De indicatielampjes en **RESET** zijn uit.
- Het indicatielampje blijft knipperen.
- Het display toont de huidige instelling: bijv. **5 L** = niveau 5.

2. Druk herhaaldelijk op  om de instelling te wijzigen.
3. Druk op aan/uit om de instelling te bevestigen.

### 6.3 De aanduiding van leeg glansmiddelreservoir









Met glansmiddel wordt het serviesgoed zonder vlekken of strepen gedroogd. Het wordt automatisch vrijgegeven tijdens de warme spoelfase.

Als het glansmiddelreservoir leeg is, gaat de glansmiddelindicator branden om aan te geven dat u glansmiddel moet bijvullen. Als u tevreden bent met de droogresultaten bij het gebruik van alleen multitabletten, kunt u de aanduiding voor het bijvullen van glansmiddel deactiveren. Voor de beste droogprestaties dient u echter altijd glansmiddel te gebruiken.

Schakel de aanduiding in om de glansmiddelindicator actief te houden als u standaard wasmiddel of multitabletten zonder glansmiddel bevat.

### Het uitschakelen van de melding van een leeg glansmiddeldoseerbakje

Zorg dat het apparaat in de gebruikersmodus staat.

1. Druk op .
  - De indicatielampjes , , ,  en **RESET** zijn uit.
  - Het indicatielampje  blijft knipperen.
  - Het display toont de huidige instelling.
    -  = de melding van leeg glansmiddeldoseerbakje is uitgeschakeld.
    -  = de melding van leeg glansmiddeldoseerbakje is ingeschakeld.
2. Druk op  om de instelling te wijzigen.
3. Druk op aan/uit om de instelling te bevestigen.







### 6.4 Het glansmiddelniveau

De vrij te geven hoeveelheid glansmiddel kan worden ingesteld tussen stand 1 (laagste hoeveelheid) en stand 6 (hoogste hoeveelheid). Niveau 0 schakelt het glansmiddeldoseerbakje uit en er wordt geen glansmiddel afgegeven.

Fabrieksinstelling: stand 4.

### Het glansmiddelniveau instellen

Zorg dat het apparaat in de gebruikersmodus staat.

1. Druk op .
  - De indicatielampjes , , ,  en **RESET** zijn uit.
  - Het indicatielampje  blijft knipperen.
  - Het display toont de huidige instelling: bijv. **4A** = niveau 4.
    - De niveaus van glansmiddel gaan van 0A tot 6A waarbij 0A betekent dat er geen glansmiddel wordt gebruikt.
2. Druk herhaaldelijk op  om de instelling te wijzigen.
3. Druk op aan/uit om de instelling te bevestigen.

### 6.5 Geluidssignalen







Er klinken geluidssignalen als het apparaat een storing heeft. Het is niet mogelijk deze geluidssignalen uit te schakelen.

Na het beëindigen van het programma klinkt er tevens een geluidssignaal. Dit geluidssignaal is standaard uitgeschakeld, maar kan worden geactiveerd.

### Het geluidssignaal voor het einde van het programma inschakelen

Zorg dat het apparaat in de gebruikersmodus staat.

1. Druk op .

- De indicatielampjes , , ,  en **RESET** zijn uit.
  - Het indicatielampje  blijft knipperen.
  - Het display toont de huidige instelling.
    - **0b** = het geluidssignaal is gedeactiveerd.
    - **1b** = het geluidssignaal is geactiveerd.
2. Druk op  om de instelling te wijzigen.
  3. Druk op aan/uit om de instelling te bevestigen.

## 6.6 Het deactiveren van TimeBeam

Zorg dat het apparaat in de gebruikersmodus staat.

1. Druk op .
  - De indicatielampjes , , ,  en **RESET** zijn uit.
  - Het indicatielampje  knippert nog steeds.
  - Het display toont de huidige instelling.
    - **0C** = TimeBeam is uitgeschakeld.
    - **1C** = TimeBeam is ingeschakeld.
2. Druk op  om de instelling te wijzigen.
3. Druk op aan/uit om de instelling te bevestigen.

## 6.7 AirDry

AirDry biedt goede droogresultaten met minder energieverbruik.

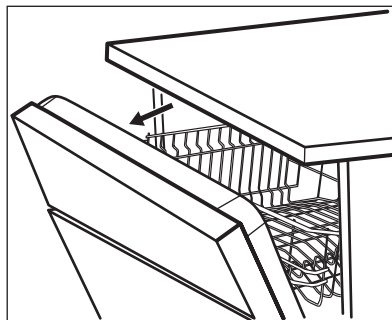

 Tijdens de droogfase opent de deur automatisch en blijft op een kier staan.

 **LET OP!**  
 Probeer de deur van het apparaat niet binnen 2 minuten na automatisch openen te sluiten. Dit kan het apparaat beschadigen. Als hierna de deur gedurende nog 3 minuten wordt gesloten, beëindigt het draaiende programma.

AirDry wordt automatisch bij alle programma's geactiveerd, behalve bij  (indien van toepassing).



Gebruik om de droogresultaten te verbeteren de optie XtraDry of activeer AirDry.

 **LET OP!**  
 Als het apparaat toegankelijk is voor kinderen, adviseren wij u om AirDry te deactiveren, omdat het openen van de deur gevaarlijk kan zijn.

## Het deactiveren van AirDry

Zorg dat het apparaat in de gebruikersmodus staat.

1. Druk op **RESET**.
  - De indicatielampjes , , ,  en  zijn uit.
  - Het indicatielampje **RESET** knippert nog steeds.

- Het display toont de huidige instelling
  -  = AirDry is uitgeschakeld.
  -  = AirDry is ingeschakeld.

## 7. OPTIES

 De gewenste opties moeten elke keer dat u een programma start worden geactiveerd. De opties kunnen niet worden in- of uitgeschakeld als een programma in werking is.

 Niet alle opties kunnen met elkaar worden gecombineerd. Als u opties hebt geselecteerd die niet met elkaar te combineren zijn, dan schakelt het apparaat automatisch één of meerdere opties uit. Alleen de indicatielampjes van de actieve opties zijn aan.

 Als een optie niet van toepassing is op een programma, dan gaat het bijbehorende indicatielampje niet branden of het knippert even en gaat dan uit.

 Het activeren van opties kan van invloed zijn zowel op het water- en energieverbruik, als op de programmaduur.

### 7.1 XtraDry

Activeer deze optie om de droogprestatie te versterken.

XtraDry is een permanente optie voor alle programma's anders dan **ECO**. Het wordt in de volgende cycli automatisch geactiveerd. Deze configuratie kan met de tijd worden gewijzigd.

2. Druk op **RESET** om de instelling te wijzigen.
3. Druk op aan/uit om de instelling te bevestigen.

 Elke keer dat **ECO** wordt geactiveerd, gaat XtraDry uit en moet weer handmatig worden gekozen.

Het activeren van XtraDry schakelt TimeSaver uit en vice versa.

### Het activeren van XtraDry

Druk op .  
Het betreffende lampje brandt. Het display geeft de bijgewerkte programmaduur weer.

### 7.2 TimeSaver

De TimeSaver laat u de duur van een gekozen programma met ongeveer 50% verkorten.

De wasresultaten zijn hetzelfde als bij de normale programmaduur. De droogresultaten nemen mogelijk iets af.

Met deze optie verhoogt u de druk en de temperatuur van het water. De was- en droogfasen zijn korter.

TimeSaver is standaard uitgeschakeld, maar kan handmatig worden geactiveerd. Deze optie kan niet worden gecombineerd met XtraDry.

### Het activeren van TimeSaver

Druk op .  
Het betreffende lampje brandt. Het display geeft de bijgewerkte programmaduur weer.

### 7.3 ExtraHygiene

Deze optie geeft hygiënischere resultaten door de temperatuur tijdens de laatste spoelfase gedurende minstens 10 minuten op 70°C te houden.

## Het activeren van ExtraHygiene

Druk op .

Het betreffende lampje brandt. Het display geeft de bijgewerkte programmaduur weer.

# 8. VOOR HET EERSTE GEBRUIK

1. **Controleer of het ingestelde stand van de waterontharder juist is voor de waterhardheid in uw omgeving. Indien niet, stel dan de stand van de waterontharder juist in.**
2. Vul het zoutreservoir.
3. Vul het glansspoelmiddeldoseerbakje.
4. Draai de waterkraan open.
5. Start een programma om resten te verwijderen die misschien nog in het apparaat zijn achtergebleven. Gebruik geen afwasmiddel en plaats geen vaat in de korven.

Na het starten van het programma laadt het apparaat de hars in de waterverzachter maximaal 5 minuten op. De wasfase start pas nadat deze procedure voltooid is. De procedure wordt regelmatig herhaald.

### 8.1 Het zoutreservoir



#### LET OP!

Gebruik uitsluitend grof zout dat voor vaatwassers is gemaakt. Fijn zout verhoogt het risico op corrosie.

Het zout wordt gebruikt om de hars in de waterontharder te herladen en voor goede wasresultaten voor dagelijks gebruik.

### Het zoutreservoir vullen



Zorg ervoor dat de Comfort Lift-korf leeg is en vergrendeld in omhoogstaande positie staat.

1. Draai de dop linksom om het zoutreservoir te openen.
2. Doe 1 liter water in het zoutreservoir (alleen de eerste keer).
3. Vul het zoutreservoir met vaatwasserzout (totdat het vol is).

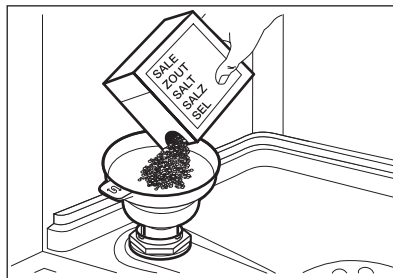

4. Schud de trechter voorzichtig bij het handvat om de laatste korrels erin te krijgen.
5. Verwijder het zout rond de opening van het zoutreservoir.

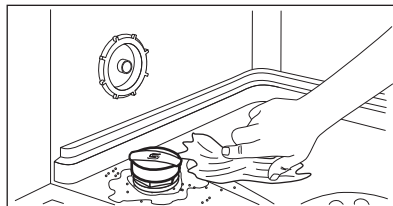

6. Draai de dop van het zoutreservoir rechtsom om het zoutreservoir te sluiten.



#### LET OP!

Water en zout kunnen uit het zoutreservoir stromen als u het bijvult. Start na het bijvullen van het zoutreservoir onmiddellijk het korste programma om corrosie te voorkomen. Doe geen vaat in het manden.

## 8.2 Het vullen van het glansmiddeldoseerbakje

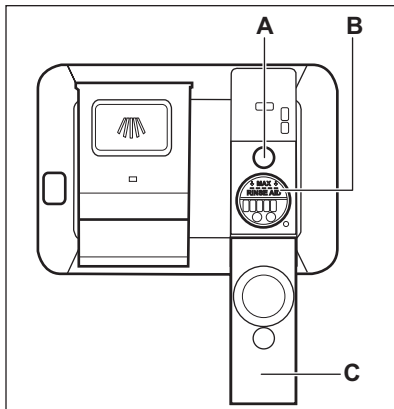

### LET OP!

Gebruik alleen glansspoelmiddel voor vaatwassers.

1. Open het deksel (C).
2. Vul het glansmiddeldoseerbakje (B) niet verder dan de aanduiding "MAX".
3. Verwijder gemorst glansmiddel met een absorberend doekje om te voorkomen dat er te veel schuim ontstaat.
4. Sluit het deksel. Zorg ervoor dat de deksel op zijn plaats dicht klikt.



Vul het glansmiddeldoseerbakje bij wanneer de indicatie (A) helder wordt.

## 9. DAGELIJKS GEBRUIK

1. Draai de waterkraan open.
  2. Druk op de aan/uit-toets om het apparaat in te schakelen.
- Zorg dat het apparaat in de keuzemodus Programma staat.

- Vul het zoutreservoir als het zoutindicatielampje brandt.
- Vul het glansmiddeldoseerbakje als het indicatielampje van het glansmiddel brandt.

3. Ruim de korven in.
4. Voeg vaatwasmiddel toe.
5. U dient het juiste programma in te stellen en te starten voor het type lading en de mate van vervuiling.

### 9.1 Comfort Lift



#### LET OP!

Ga niet op het rek zitten en oefen geen overmatige druk uit op de vergrendelde mand.



#### LET OP!

Laad niet met meer dan de maximale capaciteit van 18 kg.



### LET OP!

Zorg ervoor dat de items niet uit het frame van de mand steken, want dit kan de items en het Comfort Liftmechanisme beschadigen.

Het Comfort Lift-mechanisme zorgt ervoor dat de ondermand op wordt getild (naar het niveau van de tweede mand) en neer wordt gelaten om de vaat eenvoudig in en uit te laden.

In- en uitladen van de onderste mand:

1. Til de mand op door het rek aan het handvat van de mand uit de vaatwasmachine te trekken. U moet niet het handvat voor uitname gebruiken.

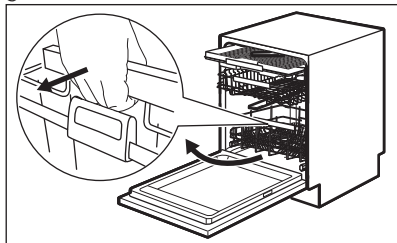

De mand is op het bovenniveau automatisch vergrendeld.

- Plaats en verwijder de items voorzichtig in de mand (raadpleeg **Boekje mand laden**).
- Zet om de mand te verlagen het handvat voor uitname op het frame van de mand, zoals hieronder aangegeven. Til de ontgrendeling volledig en de mand enigszins op totdat de mand aan beide zijden loskomt.

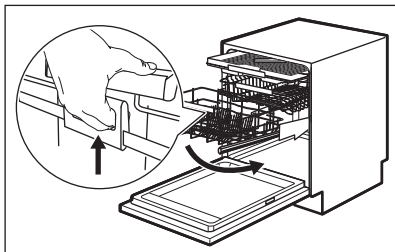

Als de mand is ontgrendeld, duwt u het rek naar beneden. Het mechanisme gaat terug naar zijn standaardpositie op het onderste niveau.

Er bestaan twee manieren om de mand te laten zakken, afhankelijk van de lading:

- Als de machine volledig geladen is met borden, dient u de mand enigszins omlaag te duwen.
- Als de mand leeg of half gevuld is, duwt u de mand omlaag.

## 9.2 Vaatwasmiddel gebruiken

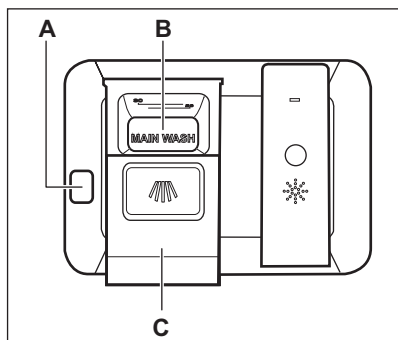

### LET OP!

Gebruik uitsluitend vaatwasmiddelen die specifiek zijn bedoeld voor gebruik in vaatwassers

- Druk op de ontgrendelknop (A) om de deksel te openen (C).
- Doe de vaatwastablet of het poeder in het doseerbakje (B).
- Plaats een kleine hoeveelheid van het vaatwasmiddel in de binnenkant van de deur van het apparaat als het programma een voorwasfase heeft.
- Sluit het deksel. Zorg ervoor dat de deksel op zijn plaats dichtklikt.

## 9.3 Een programma instellen en starten

### Een programma starten

- Laat de deur op een kier staan.
- Druk op de aan/uit-knop om het apparaat te activeren. Zorg dat het apparaat in de keuzemodus Programma staat.
- Druk herhaaldelijk op  tot het display het nummer van het gekozen programma weergeeft. Het nummer van het programma worden circa 3 seconden op het display weergegeven en toont daarna de programmaduur.
- Stel de bruikbare opties in.
- Sluit de deur van de afwasmachine om het programma te starten.

### Een programma starten met een uitgestelde start

- Stel een programma in.
- Blijf op  drukken tot het display de uitgestelde tijd toont die u wilt instellen (van 1 tot 24 uur).

Het -lampje brandt.

- Sluit de deur van het apparaat om het aftellen te starten.

Tijdens het aftellen kan de uitsteltijd worden verlengd maar het programma en de opties kunnen niet worden gewijzigd.

Als het aftelproces voltooid is, wordt het programma gestart.

## De deur openen als het apparaat in werking is

Als u de deur opent terwijl een programma loopt, stopt het apparaat. Dit kan het energieverbruik en de programmaduur beïnvloeden. Als u de deur weer sluit, gaat het apparaat verder vanaf het moment van onderbreking.



Als de deur tijdens de droogfase langer dan 30 seconden wordt geopend, stopt het lopende programma. Dit gebeurt niet als de deur wordt geopend door de functie AirDry.

## De uitgestelde start annuleren tijdens het aftellen

Als u de uitgestelde start annuleert, moet u het programma en de opties opnieuw instellen.

Houd tegelijkertijd **RESET** ingedrukt tot het apparaat in de programmakeuzemodus staat.

## Het programma annuleren

Houd tegelijkertijd **RESET** ingedrukt tot het apparaat in de programmakeuzemodus staat.

# 10. AANWIJZINGEN EN TIPS

## 10.1 Algemene

Volg de onderstaande tips om te zorgen voor optimale schoonmaak- en droogresultaten en ook het milieu te helpen beschermen.

- Verwijder grotere etensresten van de borden en gooi ze in de vuilnisbak.
- Spoel de vaat niet eerst af. Kies indien nodig een programma met voorwasfase.
- Gebruik altijd de hele ruimte van de mandjes.
- Zorg ervoor dat de vaat in de manden elkaar niet raakt of overlapt. Alleen

Controleer of er vaatwasmiddel in het vaatwasmiddelbakje aanwezig is voordat u een nieuw programma start.

## Einde van het programma

Nadat het programma is voltooid, verschijnt 0:00 op het display. Het lampje is aan. →

Alle knoppen zijn inactief behalve de aan/uit knop.

1. Druk op de aan/uit-toets of wacht totdat de Auto Off-functie het apparaat automatisch heeft uitgeschakeld. Als u de deur opent voor de activering van Auto Off, wordt het apparaat automatisch uitgeschakeld.
2. Draai de waterkraan dicht.

## De Auto Off-functie

Deze functie verlaagt het energieverbruik door het apparaat automatisch uit te schakelen als het niet werkt.

De functie gaat werken:

- 5 minuten na voltooiing van het programma.
- Als het programma na 5 minuten nog niet is gestart.

dan kan het water de vaat volledig bereiken en wassen.

- U kunt apart vaatwasmiddel, glansmiddel en zout gebruiken of kiezen voor het gebruik van multitabletten (bijv. "alles-in-1"). Volg de instructies op de verpakking.
- Kies een programma volgens het type vaat en de mate van vervuiling.

**ECO** biedt het meest efficiënte verbruik van water en energie.

## 10.2 Gebruik van zout, glansmiddel en vaatwasmiddel

- Gebruik enkel zout, glansmiddel en vaatwasmiddel voor afwasautomaten. Overige producten kunnen het apparaat beschadigen.
- Maar in gebieden met hard en erg hard water raden we het gebruik aan van enkelvoudig vaatwasmiddel (poeder, gel, tabletten zonder extra middelen), met afzonderlijk glansmiddel en zout voor optimale reinigings- en droogresultaten.
- Draai het apparaat minstens eenmaal per maand met een apparaatreiniger die hier speciaal voor bestemd is.
- Vaatwasmiddeltabletten lossen bij korte programma's niet geheel op. Om te voorkomen dat vaatwasmiddelresten op het servies achterblijven, raden we u aan om tabletten enkel bij lange programma's te gebruiken.
- Gebruik niet meer dan de juiste hoeveelheid vaatwasmiddel. Zie de instructies van de vaatwasmiddelfabrikant.

## 10.3 Wat moet u doen als u wilt stoppen met het gebruik van multitabletten

Volg de volgende stappen voordat u begint met het gebruiken van apart wasmiddel, zout en glansmiddel:

1. Stel het hoogste niveau van de waterontharder in.
2. Zorg ervoor dat het zout- en het glansmiddeldoseerbakje gevuld zijn.
3. Start het kortste programma met een spoelfase. Voeg geen afwasmiddel toe en ruim de mandjes niet in.
4. Als het programma is voltooid, wijzigt u de waterontharder in de waterhardheid van uw omgeving.
5. Stel de hoeveelheid glansmiddel in.
6. De aanduiding leeg glansmiddelreservoir activeren.

## 10.4 De korven inruimen

- Gebruik het apparaat uitsluitend om afwasmachinebestendige voorwerpen af te wassen.

- Reinig geen voorwerpen in het apparaat die gemaakt zijn van hout, hoorn, aluminium, tin en koper.
- Reinig geen voorwerpen in het apparaat die water kunnen absorberen (sponzen, keukenhanddoeken).
- Verwijder grote voedselresten van de borden.
- Week kookgerei met aangebrande voedselresten voor voordat u ze in het apparaat zet.
- Plaats holle voorwerpen (bijv. kopjes, glazen en pannen) met de opening naar beneden.
- Zorg er voor dat glazen elkaar niet aanraken.
- Leg lichte voorwerpen in het bovenrek. Zorg ervoor dat de voorwerpen niet kunnen verschuiven.
- Doe bestek en kleine items in de besteklade.
- Zorg er voor dat de sproeiarmen vrij kunnen ronddraaien voordat u een programma start.

## 10.5 Voor het starten van een programma

Zorg er, voordat u het gekozen programma start, voor dat:

- De filters schoon zijn en correct zijn geplaatst.
- De dop van het zoutreservoir goed dicht zit.
- De sproeiarmen niet zijn verstopt.
- Er regeneriezout en glansmiddel is toegevoegd (tenzij u gecombineerde afwastabletten gebruikt).
- De positie van de items in de mandjes correct is.
- Het programma geschikt is voor het type lading en de mate van bevuilding.
- De juiste hoeveelheid afwasmiddel is gebruikt.

## 10.6 De rekken uitrusten

1. Laat de borden afkoelen voordat u deze uit het apparaat neemt. Hete borden zijn gevoelig voor beschadigingen.
2. Ruim eerst het onderrek en dan het bovenrek uit.

- i** Na voltooiing van het programma kan er zich aan de binnenkant van het apparaat nog water bevinden.

## 11. ONDERHOUD EN REINIGING

- !** **WAARSCHUWING!** Schakel het apparaat uit en trek de stekker uit het stopcontact voordat u onderhoudshandelingen verricht.

- i** Zorg ervoor dat de Comfort Lift-korf leeg is en vergrendeld in omhoogstaande positie staat.

- i** Vuile filters en verstopte sproeiarmen hebben een negatief effect op de wasresultaten. Controleer deze onderdelen regelmatig en reinig ze zo nodig.

### 11.1 De filters reinigen

Het filtersysteem bestaat uit 3 delen.

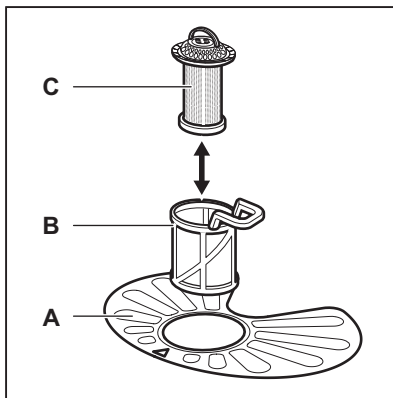

1. Draai de filter (B) linksom en verwijder het.

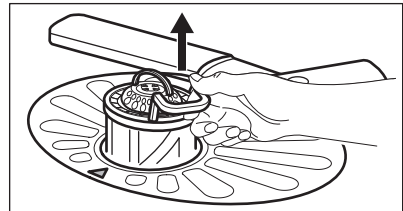
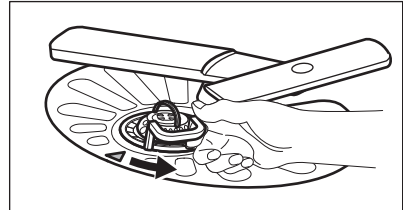

2. Verwijder de filter (C) uit de filter (B).  
3. Verwijder de platte filter (A).

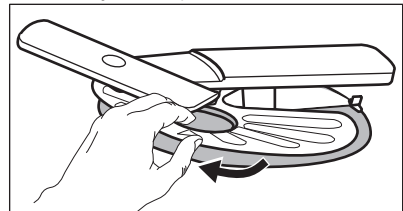

4. Was de filters.

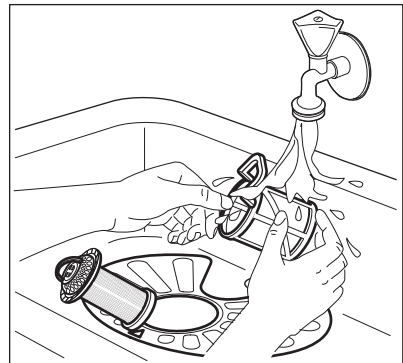

5. Zorg ervoor dat er geen etensresten of vuil in of rond de rand van de opvangbak zitten.

6. Plaats de platte filter (A) terug. Zorg ervoor dat het goed onder de 2 geleidingen zit.

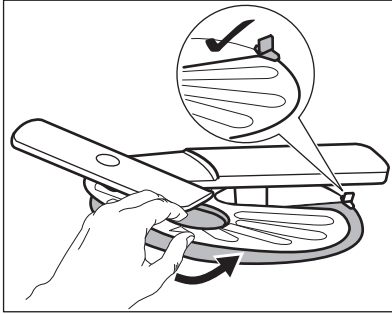

7. Plaats de filters (B) en (C) terug.  
8. Plaats de filter (B) terug in de platte filter (A). Rechtsom draaien tot het vastzit.

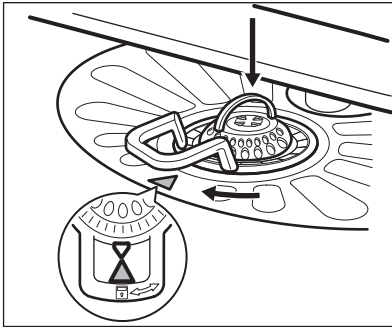

**LET OP!**

Een onjuiste plaatsing van de filters kan leiden tot slechte wasresultaten en het apparaat beschadigen.

**11.2 De bovenste sproeiarm schoonmaken**

We raden u aan om de bovenste sproeiarm regelmatig schoon te maken om te voorkomen dat vuil de gaten verstopt.

Verstopte gaten kunnen onbevredigende wasresultaten opleveren.

1. Trek het bovenrek naar buiten.
2. Druk om de sproeiarm van de mand los te maken de sproeiarm naar boven en draai hem tegelijkertijd naar rechts.

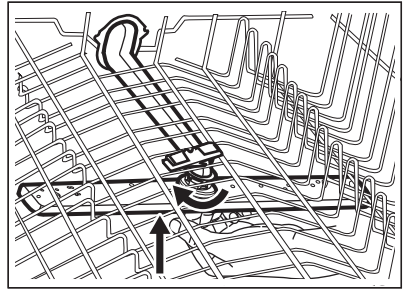

3. Reinig de sproeiarm onder stromend water. Gebruik een smal en puntig gereedschap, bijv. een tandenstoker, om de vuildeeltjes uit de gaten te verwijderen.

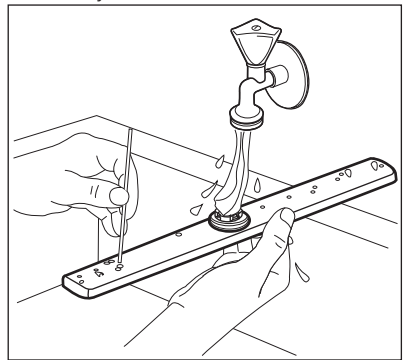

4. Druk om de sproeiarm weer op zijn plaats te installeren de sproeiarm naar boven en draai hem tegelijkertijd naar links totdat hij op zijn plaats vergrendelt.

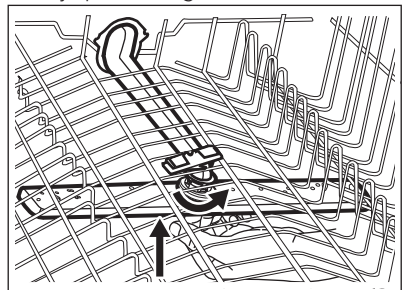

**11.3 Buitenkant reinigen**

- Maak het apparaat schoon met een vochtige, zachte doek.
- Gebruik alleen neutrale schoonmaakmiddelen.
- Gebruik geen schuurmiddelen, schuursponsjes of oplosmiddelen.

## 11.4 De binnenkant van de machine reinigen

- Reinig het apparaat zorgvuldig, inclusief de rubberen afdichting van de deur, met een zachte, vochtige doek.
- Gebruik om de prestaties van uw apparaat te onderhouden minstens eenmaal per maand een reinigingsproduct dat specifiek is ontwikkeld voor vaatwassers. Volg de instructies op de verpakking van de producten zorgvuldig op.
- Gebruik geen schuurmiddelen, schuursponsjes, scherpe voorwerpen, sterke chemicaliën, pannensponsjes of oplosmiddelen.
- Het regelmatig gebruiken van korte programma's kan ophoping van vet en kalk in het apparaat tot gevolg hebben. Draai minstens tweemaal per maand lange programma's om deze ophoping te voorkomen.

## 12. PROBLEMEN OPLOSSEN



### WAARSCHUWING!

Onjuiste reparatie van het apparaat kan een gevaar voor de veiligheid van de gebruiker vormen. Alle reparaties moeten worden uitgevoerd door bevoegd personeel.

### zonder contact op te nemen met een erkend servicecentrum.

Zie de onderstaande tabel voor informatie over mogelijke problemen.

Bij sommige problemen wordt er op de display een alarmcode weergegeven.

### Het merendeel van de problemen die ontstaan kunnen worden opgelost

Probleem en alarmcode	Mogelijke oorzaak en oplossing
U kunt het apparaat niet activeren.	<ul style="list-style-type: none"> <li>• Verzeker u ervan dat de netstekker is aangesloten op het stopcontact.</li> <li>• Zorg dat er geen zekering in de zekeringenkast is doorgebrand.</li> </ul>
Het programma start niet.	<ul style="list-style-type: none"> <li>• Verzeker u ervan dat de klep van het apparaat gesloten is.</li> <li>• Als startuitletstel is ingesteld, annuleert u deze functie of wacht u tot het einde van het aftellen.</li> <li>• Het apparaat herlaadt de hars uit de waterontharder. De duur van de procedure is ongeveer 5 minuten.</li> </ul>
Het apparaat wordt niet gevuld met water. Het display toont <b>10</b> of <b>11</b> .	<ul style="list-style-type: none"> <li>• Verzeker u ervan dat de waterkraan geopend is.</li> <li>• Ga na of de druk van de watervoorziening niet te laag is. Neem voor deze informatie contactpersoon op met uw plaatselijke waterleidingsbedrijf.</li> <li>• Verzeker u ervan dat de waterkraan niet verstopt is.</li> <li>• Controleer of het filter in de toevoerslang niet verstopt is.</li> <li>• Controleer of er geen knikken of bochten in de water-toevoerslang aanwezig zijn.</li> </ul>

Probleem en alarmcode	Mogelijke oorzaak en oplossing
<p>Het apparaat pompt geen water weg. Op het display verschijnt <b>,20.</b></p>	<ul style="list-style-type: none"> <li>• Verzeker u ervan dat de gootsteenafvoer niet verstopt is.</li> <li>• Controleer of het filter in de afvoerslang niet verstopt is.</li> <li>• Controleer of het binnenfiltersysteem niet verstopt is.</li> <li>• Verzeker u ervan dat de aftapslang geen knikken of bochten heeft.</li> </ul>
<p>De anti-overstromingsbeveiliging is ingeschakeld. Op het display verschijnt <b>,30.</b></p>	<ul style="list-style-type: none"> <li>• Draai de waterkraan dicht en neem contact op met de service-afdeling.</li> </ul>
<p>Het apparaat stopt en start meerdere keren tijdens de werking.</p>	<ul style="list-style-type: none"> <li>• Dat is normaal. Het voorziet in optimale reinigingsresultaten en energiebesparing.</li> </ul>
<p>Het programma duurt te lang.</p>	<ul style="list-style-type: none"> <li>• Als de optie uitgestelde start is ingesteld, annuleert u de uitgestelde start of wacht u tot het aftellen voorbij is.</li> <li>• Activeer de optie TimeSaver om de programmaduur te verkorten.</li> <li>• Het activeren van deze optie kan de duur van het programma verlengen.</li> </ul>
<p>De resterende duur in het display wordt verlengd en schakelt bijna naar het eind van de programmaduur.</p>	<ul style="list-style-type: none"> <li>• Dit is geen storing. Het apparaat werkt goed.</li> </ul>
<p>Kleine lekkage uit de deur van het apparaat.</p>	<ul style="list-style-type: none"> <li>• Het apparaat staat niet waterpas. Draai aan de verstelbare pootjes (indien van toepassing).</li> <li>• De deur van het apparaat is niet gecentreerd op de kuip. Verstel de achterpoot (indien van toepassing).</li> </ul>
<p>De deur van het apparaat sluit moeilijk.</p>	<ul style="list-style-type: none"> <li>• Het apparaat staat niet waterpas. Draai aan de verstelbare pootjes (indien van toepassing).</li> <li>• Delen van het serviesgoed steken uit de korven.</li> </ul>
<p>Ratelende / kloppende geluiden vanuit het apparaat.</p>	<ul style="list-style-type: none"> <li>• Het serviesgoed is niet juist in de korven gerangschikt. Raadpleeg de folder voor het laden van de korven.</li> <li>• Zorg ervoor dat de sproeiarmen vrij kunnen ronddraaien.</li> </ul>
<p>Het apparaat maakt kortsluiting.</p>	<ul style="list-style-type: none"> <li>• De stroomsterkte is onvoldoende om alle tegelijk werkende apparaten van stroom te voorzien. Controleer de stroomsterkte van het stopcontact en het vermogen op de meter, of zet één van de in gebruik zijnde apparaten uit.</li> <li>• Interne elektrische storing van het apparaat. Neem contact op met de klantenservice.</li> </ul>



Raadpleeg "**Voor het eerste gebruik**", "**Dagelijks gebruik**", of "**Aanwijzingen en tips**" voor andere mogelijke oorzaken.

neemt u contact op met onze klantenservice.

Voor alarmcodes die niet in de tabel vermeld zijn, neemt u contact op met de service-afdeling.

Schakel het apparaat na controle aan en uit. Als het probleem opnieuw optreedt,

## 12.1 De was- en droogresultaten zijn niet naar tevredenheid

Storing	Mogelijke oorzaak en oplossing
Slechte wasresultaten.	<ul style="list-style-type: none"> <li>• Raadpleeg "<b>Dagelijks gebruik</b>", "<b>Aanwijzingen en tips</b>" en de folder voor het laden van de korf.</li> <li>• Gebruik intensievere wasprogramma's.</li> <li>• Maak de inspuiters van de sproeiarm en het filter schoon. Zie "<b>Onderhoud en reiniging</b>".</li> </ul>
Slechte droogresultaten.	<ul style="list-style-type: none"> <li>• Serviesgoed heeft te lang in het gesloten apparaat gestaan.</li> <li>• Het glansmiddel is op of de dosering van glansmiddel is niet voldoende. Zet de dosering van het glansmiddel op een hogere stand.</li> <li>• Plastic voorwerpen moeten mogelijk met een doek worden afgedroogd.</li> <li>• Activeer voor de beste droogprestatie XtraDry en Air-Dry.</li> <li>• We raden aan altijd glansmiddel te gebruiken, zelfs in combinatie met wastabletten.</li> </ul>
Witte strepen of een blauwe waas op glazen en serviesgoed.	<ul style="list-style-type: none"> <li>• De vrijgegeven hoeveelheid glansmiddel is te hoog. Zet de dosering van het glansmiddel op een lagere stand.</li> <li>• Er is te veel vaatwasmiddel gebruikt.</li> </ul>
Vlekken en opgedroogde wattervlekken op glazen en servies.	<ul style="list-style-type: none"> <li>• De vrijgegeven hoeveelheid glansmiddel is te laag. Zet de dosering van het glansmiddel op een hogere stand.</li> <li>• De kwaliteit van het glansmiddel kan de oorzaak zijn.</li> </ul>
Het serviesgoed is nat.	<ul style="list-style-type: none"> <li>• Activeer voor de beste droogprestatie XtraDry en Air-Dry.</li> <li>• Het programma heeft geen droogfase of heeft een droogfase met lage temperatuur.</li> <li>• Het glansmiddeldoseerbakje is leeg.</li> <li>• De kwaliteit van het glansmiddel kan de oorzaak zijn.</li> <li>• De kwaliteit van de multitabletten kan de oorzaak zijn. Probeer een ander merk of activeer het glansmiddeldoseerbakje en gebruik het glansmiddel samen met de multitabletten.</li> </ul>
De binnenkant van het apparaat is nat.	<ul style="list-style-type: none"> <li>• Dit is geen storing van het apparaat. Vochtige lucht condenseert op de wanden van het apparaat.</li> </ul>

Storing	Mogelijke oorzaak en oplossing
Opvallend veel schuim tijdens het wassen.	<ul style="list-style-type: none"> <li>• Gebruik uitsluitend vaatwasmiddelen die specifiek zijn bedoeld voor gebruik in vaatwassers.</li> <li>• Het glansmiddeldoseerbakje is lek. Neem contact op met de klantenservice.</li> </ul>
Roestresten op bestek.	<ul style="list-style-type: none"> <li>• Er wordt voor het wassen teveel zout in het water gebruikt. Zie '<b>De waterontharder instellen</b>'.</li> <li>• Zilver en roestvrijstalen bestek zijn samen geplaatst. Zet zilveren en roestvrijstalen voorwerpen niet dicht bij elkaar.</li> </ul>
Er bevinden zich aan het einde van het programma resten van vaatwasmiddel in het vaatwasmiddeldoseerbakje.	<ul style="list-style-type: none"> <li>• De vaatwastablet raakte klem in het vaatwasmiddeldoseerbakje en is daardoor niet volledig weggespoeld door het water.</li> <li>• Het water kan het vaatwasmiddel niet uit het vaatwasmiddeldoseerbakje spoelen. Zorg ervoor dat de sproeiarm niet geblokkeerd of verstopt is.</li> <li>• Zorg dat voorwerpen in de rekken het openen van het klepje van het afwasmiddeldoseerbakje niet kunnen belemmeren.</li> </ul>
Geuren in het apparaat.	<ul style="list-style-type: none"> <li>• Raadpleeg "<b>Reiniging binnenkant</b>".</li> </ul>
Kalkresten op het serviesgoed, op de kuip en aan de binnenkant van de deur.	<ul style="list-style-type: none"> <li>• Het zoutniveau is laag. Controleer de zoutindicator.</li> <li>• De dop van het zoutreservoir zit los.</li> <li>• U heeft hard kraanwater. Zie '<b>De waterontharder instellen</b>'.</li> <li>• Gebruik zout en stel zelfs bij gebruik van multitabletten de waterontharder in. Zie '<b>De waterontharder instellen</b>'.</li> <li>• Indien de kalkaanslag blijft bestaan, reinigt u het apparaat met reinigingsmiddelen die hier speciaal voor zijn bestemd.</li> <li>• Probeer een ander wasmiddel.</li> <li>• Neem contact op met de wasmiddelfabrikant.</li> </ul>
Dof, ontkleurd of afgeschil-verd serviesgoed.	<ul style="list-style-type: none"> <li>• Zorg dat alleen vaatwasmachinebestendige voorwerpen in het apparaat worden gewassen.</li> <li>• Laad de korf voorzichtig in en uit. Raadpleeg de folder voor het laden van de korven.</li> <li>• Leg tere voorwerpen in de bovenkorf.</li> <li>• Kies het aangewezen programma om tere items en glaswerk te reinigen. Raadpleeg "<b>Programma's</b>".</li> </ul>



Raadpleeg "**Voor het eerste gebruik**", "**Dagelijks gebruik**" of "**Aanwijzingen en tips**" voor mogelijke andere oorzaken.

## 13. PRODUCTINFORMATIEBLAD

Handelsmerk	AEG
Model	FSE83800P 911437333
Nominale capaciteit (standaardcouverts)	13
Energie-efficiëntieklasse	A+++
Energieverbruik in kWh per jaar, gebaseerd op 280 standaardcycli met toevoer van koud water en het verbruik in de energiebesparende standen. Het werkelijke energieverbruik wordt bepaald door de wijze waarop het apparaat wordt gebruikt.	234
Energieverbruik van standaard reinigingscyclus (kWh)	0.832
Het elektriciteitsverbruik in de uit-stand (W)	0.10
Het elektriciteitsverbruik in de sluimerstand (W)	5.0
Waterverbruik in liter per jaar, op basis van 280 standaard reinigingscycli. Het werkelijke waterverbruik hangt af van hoe het apparaat wordt gebruikt	3080
Droogefficiencyklasse op een schaal van G (minst efficiënt) tot A (meest efficiënt)	A
Het "standaardprogramma" de standaardcyclus is waarop de informatie op het etiket en de productkaart betrekking heeft, dat dit programma geschikt is voor het wassen van normaal bevuild tafelgerei, en dat het het meest efficiënte programma is wat het gecombineerd energie- en waterverbruik betreft Het wordt aangeduid als "Eco" -programma.	<b>ECO</b>
Programmatijd van standaard reinigingscyclus (min)	235
De duur van de sluimerstand (min)	5
Geluidsvermogensniveau (db(A) re 1pW)	42
Ingebouwde apparatuur J/N	Ja

## 14. EXTRA TECHNISCHE INFORMATIE

Afmetingen	Breedte / hoogte / diepte (mm)	596 / 818 - 898 / 550
Elektrische aansluiting <sup>1)</sup>	Voltage (V)	200 - 240
	Frequentie (Hz)	50 - 60
Watertoevoerdruk	bar (minimaal en maximaal)	0.5 - 8
	MPa (minimaal en maximaal)	0.05 - 0.8

Watertoevoer

Koud water of warm water <sup>2)</sup>

max. 60 °C

<sup>1)</sup> Zie het typeplaatje voor andere waarden.

<sup>2)</sup> Als het hete water door een alternatieve, milieuvriendelijkere energiebron geproduceerd wordt (bijv. zonnepanelen), gebruik dan een heatwatervoorziening om het energieverbruik te verminderen.

## 15. MILIEUBESCHERMING

Recycleer de materialen met het symbool . Gooi de verpakking in een geschikte afvalcontainer om het te recycleren. Bescherm het milieu en de volksgezondheid en recycleer op een correcte manier het afval van elektrische en elektronische apparaten. Gooi

apparaten gemarkeerd met het symbool  niet weg met het huishoudelijk afval. Breng het product naar het milieustation bij u in de buurt of neem contact op met de gemeente.

## CONTENTS

1. SAFETY INFORMATION.....	28
2. SAFETY INSTRUCTIONS.....	30
3. PRODUCT DESCRIPTION.....	32
4. CONTROL PANEL.....	33
5. PROGRAMMES.....	33
6. SETTINGS.....	35
7. OPTIONS.....	39
8. BEFORE FIRST USE.....	39
9. DAILY USE.....	41
10. HINTS AND TIPS.....	43
11. CARE AND CLEANING.....	44
12. TROUBLESHOOTING.....	47
13. PRODUCT INFORMATION SHEET .....	50
14. ADDITIONAL TECHNICAL INFORMATION.....	51

## FOR PERFECT RESULTS

Thank you for choosing this AEG product. We have created it to give you impeccable performance for many years, with innovative technologies that help make life simpler features you might not find on ordinary appliances. Please spend a few minutes reading to get the very best from it.

Visit our website for:



Get usage advice, brochures, trouble shooter, service information:

**[www.aeg.com/webselfservice](http://www.aeg.com/webselfservice)**



Register your product for better service:

**[www.registeraeg.com](http://www.registeraeg.com)**



Buy Accessories, Consumables and Original spare parts for your appliance:

**[www.aeg.com/shop](http://www.aeg.com/shop)**

## CUSTOMER CARE AND SERVICE

Always use original spare parts.

When contacting our Authorised Service Centre, ensure that you have the following data available: Model, PNC, Serial Number.

The information can be found on the rating plate.

 Warning / Caution-Safety information

 General information and tips

 Environmental information

Subject to change without notice.

### 1. SAFETY INFORMATION

Before the installation and use of the appliance, carefully read the supplied instructions. The

manufacturer is not responsible for any injuries or damages that are the result of incorrect installation or usage. Always keep the instructions in a safe and accessible location for future reference.

## 1.1 Children and vulnerable people safety

- This appliance can be used by children aged from 8 years and above and persons with reduced physical, sensory or mental capabilities or lack of experience and knowledge if they have been given supervision or instruction concerning the use of the appliance in a safe way and understand the hazards involved.
- Children between 3 and 8 years of age and persons with very extensive and complex disabilities shall be kept away from the appliance unless continuously supervised.
- Children of less than 3 years of age should be kept away from the appliance unless continuously supervised.
- Do not let children play with the appliance.
- Keep detergents away from children.
- Keep children and pets away from the appliance when the door is open.
- Children shall not carry out cleaning and user maintenance of the appliance without supervision.

## 1.2 General Safety

- This appliance is intended to be used in household and similar applications such as:
  - farm houses; staff kitchen areas in shops, offices and other working environments;
  - by clients in hotels, motels, bed & breakfast and other residential type environments.
- Do not change the specification of this appliance.
- The operating water pressure (minimum and maximum) must be between 0.5 (0.05) / 8 (0.8) bar (MPa)
- Obey the maximum number of 13 place settings.

- If the supply cord is damaged, it must be replaced by the manufacturer, its Authorised Service Centre or similarly qualified persons in order to avoid a hazard.
- Put the cutlery in the cutlery basket with the sharp ends pointing down or put them in the cutlery drawer in a horizontal position with the sharp edges down.
- Do not leave the appliance with the open door unattended to avoid stepping accidentally onto it.
- Before any maintenance operation, deactivate the appliance and disconnect the mains plug from the socket.
- Do not use high pressure water sprays and/or steam to clean the appliance.
- If the appliance has ventilation openings in the base, they must not be covered e.g. by a carpet.
- The appliance is to be connected to the water mains using the new supplied hose-sets. Old hose sets must not be reused.

## 2. SAFETY INSTRUCTIONS

### 2.1 Installation



#### **WARNING!**

Only a qualified person must install this appliance.

- Remove all the packaging.
- Do not install or use a damaged appliance.
- Do not use the appliance before installing it in the built-in structure due to safety manner.
- Follow the installation instructions supplied with the appliance.
- Always take care when moving the appliance as it is heavy. Always use safety gloves and enclosed footwear.
- Do not install or use the appliance where the temperature is less than 0 °C.
- Install the appliance in a safe and suitable place that meets installation requirements.

### 2.2 Electrical connection



#### **WARNING!**

Risk of fire and electric shock.

- The appliance must be earthed.
- Make sure that the parameters on the rating plate are compatible with the electrical ratings of the mains power supply.
- Always use a correctly installed shockproof socket.
- Do not use multi-plug adapters and extension cables.
- Make sure not to cause damage to the mains plug and to the mains cable. Should the mains cable need to be replaced, this must be carried out by our Authorised Service Centre.
- Connect the mains plug to the mains socket only at the end of the installation. Make sure that there is access to the mains plug after the installation.

- Do not pull the mains cable to disconnect the appliance. Always pull the mains plug.
- This appliance complies with the E.E.C. Directives.
- UK and Ireland only. This appliance is fitted with a 13 A mains plug. If it is necessary to change the mains plug fuse, use only a 13 A ASTA (BS 1362) fuse.

## 2.3 Water connection

- Do not cause damage to the water hoses.
- Before connection to new pipes, pipes not used for a long time, where repair work has been carried out or new devices fitted (water meters, etc.), let the water flow until it is clean and clear.
- Ensure that there are no visible water leaks during and after the first use of the appliance.
- The water inlet hose has a safety valve and a sheath with an inner mains cable.

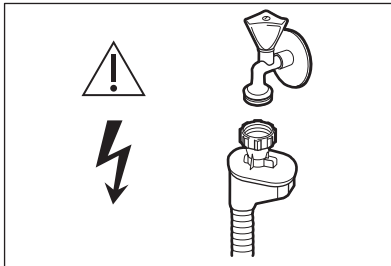

 **WARNING!**  
Dangerous voltage.

- If the water inlet hose is damaged, immediately close the water tap and disconnect the mains plug from the mains socket. Contact the Authorised Service Centre to replace the water inlet hose.

## 2.4 Use

- Do not put flammable products or items that are wet with flammable products in, near or on the appliance.

- Dishwasher detergents are dangerous. Follow the safety instructions on the detergent packaging.
- Do not drink and play with the water in the appliance.
- Do not remove the dishes from the appliance until the programme is complete. Some detergent may remain on the dishes.
- Do not sit or stand on the open door of the appliance.
- The appliance can release hot steam if you open the door while a programme operates.

## 2.5 Internal lighting

 **WARNING!**  
Risk of injury.

- This appliance has an internal lamp that comes on when you open the door and goes off when the door is closed.
- The type of lamp used for this appliance is for household appliances only. Do not use it for house lighting.
- To replace the internal lighting, contact the Authorised Service Centre.

## 2.6 Service

- To repair the appliance contact the Authorised Service Centre.
- Use original spare parts only.

## 2.7 Disposal

 **WARNING!**  
Risk of injury or suffocation.

- Disconnect the appliance from the mains supply.
- Cut off the mains cable and discard it.
- Remove the door catch to prevent children and pets to get closed in the appliance.

### 3. PRODUCT DESCRIPTION

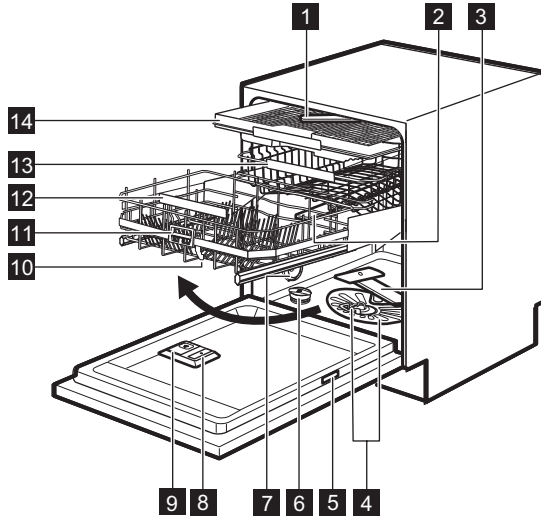

- |   |                     |    |                     |
|---|---------------------|----|---------------------|
| 1 | Top spray arm       | 9  | Detergent dispenser |
| 2 | Upper spray arm     | 10 | Comfort Lift basket |
| 3 | Lower spray arm     | 11 | Trigger handle      |
| 4 | Filters             | 12 | Lower basket handle |
| 5 | Rating plate        | 13 | Upper basket        |
| 6 | Salt container      | 14 | Cutlery drawer      |
| 7 | Air vent            |    |                     |
| 8 | Rinse aid dispenser |    |                     |

#### 3.1 TimeBeam

TimeBeam displays the following information on the floor below the appliance door:

- The programme duration when the programme begins.
- **0:00** and **CLEAN** when the programme is complete.
- **DELAY** and the countdown duration when the delay start begins.
- An alarm code when the appliance has a malfunction.

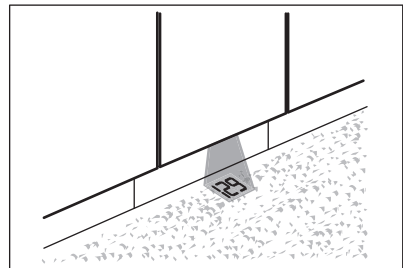

- i** When AirDry is activated during the drying phase, the projection on the floor may not be completely visible. To check the remaining time of the running programme, look at the control panel display.

## 4. CONTROL PANEL

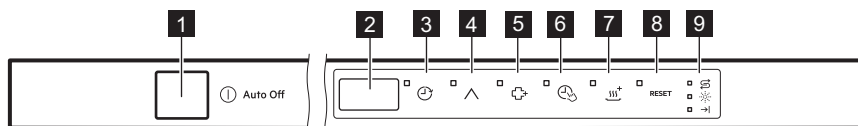

- |                                    |                                 |
|------------------------------------|---------------------------------|
| <b>1</b> On/off button             | <b>6</b> TimeSaver touch button |
| <b>2</b> Display                   | <b>7</b> XtraDry touch button   |
| <b>3</b> Delay touch button        | <b>8</b> RESET touch button     |
| <b>4</b> Program touch button      | <b>9</b> Indicators             |
| <b>5</b> ExtraHygiene touch button |                                 |

### 4.1 Indicators



Indicator	Description
	Salt indicator. It is on when the salt container needs refilling.
	Rinse aid indicator. It is on when the rinse aid dispenser needs refilling.
	End indicator. It is on when the programme is completed.

## 5. PROGRAMMES

The numbering of the programmes in the table (P1, P2, etc.) reflects their sequence on the control panel.

The order of the programmes in the table may not reflect their sequence on the control panel.

Programme	Degree of soil Type of load	Programme phases	Options
P1 <b>ECO</b> <sup>1)</sup>	<ul style="list-style-type: none"> <li>• Normal soil</li> <li>• Crockery and cutlery</li> </ul>	<ul style="list-style-type: none"> <li>• Prewash</li> <li>• Wash 50 °C</li> <li>• Rinses</li> <li>• Dry</li> </ul>	<ul style="list-style-type: none"> <li>• ExtraHygiene</li> <li>• XtraDry</li> </ul>

Programme	Degree of soil Type of load	Programme phases	Options
P2 AUTO SENSE <sup>2)</sup>	<ul style="list-style-type: none"> <li>All</li> <li>Crockery, cutlery, pots and pans</li> </ul>	<ul style="list-style-type: none"> <li>Prewash</li> <li>Wash from 45 °C to 70 °C</li> <li>Rinses</li> <li>Dry</li> </ul>	<ul style="list-style-type: none"> <li>ExtraHygiene</li> <li>XtraDry</li> </ul>
P5 PRO ZONE <sup>3)</sup>	<ul style="list-style-type: none"> <li>Mixed soil</li> <li>Crockery, cutlery, pots and pans</li> </ul>	<ul style="list-style-type: none"> <li>Prewash</li> <li>Wash 50 °C and 65 °C</li> <li>Rinses</li> <li>Dry</li> </ul>	<ul style="list-style-type: none"> <li>TimeSaver</li> <li>XtraDry</li> </ul>
P3  <sup>4)</sup>	<ul style="list-style-type: none"> <li>Heavy soil</li> <li>Crockery, cutlery, pots and pans</li> </ul>	<ul style="list-style-type: none"> <li>Prewash</li> <li>Wash 70 °C</li> <li>Rinses</li> <li>Dry</li> </ul>	<ul style="list-style-type: none"> <li>ExtraHygiene</li> <li>TimeSaver</li> <li>XtraDry</li> </ul>
P6  <sup>5)</sup>	<ul style="list-style-type: none"> <li>Normal or light soil</li> <li>Delicate crockery and glassware</li> </ul>	<ul style="list-style-type: none"> <li>Wash 45 °C</li> <li>Rinses</li> <li>Dry</li> </ul>	<ul style="list-style-type: none"> <li>XtraDry</li> </ul>
P4 <sup>30</sup> MIN <sup>6)</sup>	<ul style="list-style-type: none"> <li>Fresh soil</li> <li>Crockery and cutlery</li> </ul>	<ul style="list-style-type: none"> <li>Wash 60 °C</li> <li>Rinses</li> </ul>	<ul style="list-style-type: none"> <li>ExtraHygiene</li> <li>XtraDry</li> </ul>
P8  <sup>7)</sup>	<ul style="list-style-type: none"> <li>All</li> </ul>	<ul style="list-style-type: none"> <li>Prewash</li> </ul>	
P7 <b>SILENT</b> <sup>8)</sup>	<ul style="list-style-type: none"> <li>Normal soil</li> <li>Crockery and cutlery</li> </ul>	<ul style="list-style-type: none"> <li>Prewash</li> <li>Wash 50 °C</li> <li>Rinses</li> <li>Dry</li> </ul>	<ul style="list-style-type: none"> <li>XtraDry</li> </ul>

1) This programme offers the most efficient use of water and energy consumption for crockery and cutlery with normal soil. This is the standard programme for test institutes.

2) The appliance senses the degree of soil and the quantity of items in the baskets. It automatically adjusts the temperature and quantity of water as well as the wash duration.

3) This programme is suitable for washing a load with mixed soil. Place items with heavy soil in the lower basket and with normal soil in the upper basket. The pressure and temperature of the water in the lower basket are higher than in the upper basket.

4) This programme is designed to wash heavily soiled items with high water pressure and at a high temperature.



5) This programme controls the temperature of the water to provide special care for delicate items, glassware in particular.

6) This programme is suitable for washing a load or a half load with fresh or light soil in a short time.

7) With this programme, you can quickly rinse off food remains from the dishes and prevent odours forming in the appliance. Do not use detergent with this programme.

8) This is the most silent programme. The wash pump works at a very low speed to reduce the noise generated by the appliance. Due to the low speed, the programme duration is long.

## 5.1 Consumption values

Programme <sup>1)</sup>	Water (l)	Energy (kWh)	Duration (min)
P1 <b>ECO</b>	11	0.832	235
P2 AUTO SENSE	8 - 15	0.7 - 1.7	46 - 170
P5 PRO ZONE	14 - 16	1.2 - 1.5	160 - 180
P3 	12.5 - 14.5	1.4 - 1.7	170 - 190
P6 	12 - 14	0.8 - 1.0	82 - 92
P4 30 MIN	10	0.9	30
P8 	4	0.1	14
P7 <b>SILENT</b>	12 - 13	1.1 - 1.3	230 - 250

<sup>1)</sup> The pressure and the temperature of the water, the variations of the mains supply, the options and the quantity of dishes can change the values.

## 5.2 Information for test institutes

To receive the necessary information for conducting performance tests (e.g. according to EN60436), send an email to:

[info.test@dishwasher-production.com](mailto:info.test@dishwasher-production.com)

In your request please include the product number code (PNC) found on the rating plate.

For any other questions regarding your dishwasher please refer to the service book provided with your appliance.

# 6. SETTINGS

## 6.1 Programme selection mode and user mode

When the appliance is in programme selection mode it is possible to set a programme and to enter user mode.

### Settings available in the user mode:

- The level of water softener according to the water hardness.
- Activation or deactivation of the rinse aid empty notification.

- The level of rinse aid according to the required dosage.
- Activation or deactivation of the acoustic signal for the end of a programme.
- Activation or deactivation of the TimeBeam.
- Activation or deactivation of the AirDry.

As the appliance stores the saved settings, there is no need to configure it before every cycle.

## How to set the programme selection mode







The appliance is in programme selection mode when the display shows the programme number **P1**.

After activation, the appliance is in programme selection mode by default. If not, set the programme selection mode the following way:

Press and hold **RESET** until the appliance is in programme selection mode.

## How to enter user mode

Make sure the appliance is in programme selection mode.

To enter the user mode, press and hold simultaneously  and  until the indicators , , ,  and  and **RESET** flash and the display is blank.

Water hardness

German degrees (°dH)	French degrees (°fH)	mmol / l	Clarke degrees	Water softener level
47 - 50	84 - 90	8.4 - 9.0	58 - 63	10
43 - 46	76 - 83	7.6 - 8.3	53 - 57	9
37 - 42	65 - 75	6.5 - 7.5	46 - 52	8
29 - 36	51 - 64	5.1 - 6.4	36 - 45	7
23 - 28	40 - 50	4.0 - 5.0	28 - 35	6
19 - 22	33 - 39	3.3 - 3.9	23 - 27	5 <sup>1)</sup>
15 - 18	26 - 32	2.6 - 3.2	18 - 22	4
11 - 14	19 - 25	1.9 - 2.5	13 - 17	3
4 - 10	7 - 18	0.7 - 1.8	5 - 12	2
<4	<7	<0.7	< 5	1 <sup>2)</sup>

<sup>1)</sup> Factory setting.

<sup>2)</sup> Do not use salt at this level.

## 6.2 The water softener

The water softener removes minerals from the water supply, which would have a negative effect on the washing results and on the appliance.

The higher the content of these minerals, the harder your water is. Water hardness is measured in equivalent scales.

The water softener should be adjusted according to the hardness of the water in your area. Your local water authority can advise you on the hardness of the water in your area. It is important to set the right level of the water softener to assure good washing results.



Softening hard water increases the consumption of water and energy as well as the programme duration. The higher the level of water softener, the higher the consumption and the longer the duration.







Regardless of the type of detergent used, set the proper water hardness

level to keep the salt refill indicator active.

- i** Multi-tabs containing salt are not effective enough to soften hard water.

## How to set the water softener level

Make sure the appliance is in user mode.

- Press .
  - The indicators , , ,  and **RESET** are off.
  - The indicator  still flashes.
  - The display shows the current setting: e.g. **5 L** = level 5.
- Press  repeatedly to change the setting.
- Press on/off to confirm the setting.

## 6.3 The rinse aid empty notification







The rinse aid helps to dry the dishes without streaks and stains. It is automatically released during the hot rinse phase.



When the rinse aid chamber is empty, the rinse aid indicator is turned on notifying to refill rinse aid. If the drying results are satisfactory while using multi-tablets only, it is possible to deactivate the notification for refilling rinse aid. However, for best drying performance, always use rinse aid.

If standard detergent or multi-tablets without rinse aid are used, activate the notification to keep the rinse aid refill indicator active.

## How to deactivate the rinse aid empty notification

Make sure the appliance is in user mode.

- Press .
  - The indicators , , ,  and **RESET** are off.
  - The indicator  still flashes.
  - The display shows the current setting.

-  = the rinse aid empty notification is deactivated.
-  = the rinse aid empty notification is activated.

- Press  to change the setting.
- Press on/off to confirm the setting.







## 6.4 The rinse aid level

It is possible to set the released quantity of rinse aid between level 1 (minimum quantity) and level 6 (maximum quantity). Level 0 deactivates the rinse aid dispenser and no rinse aid is released.

Factory setting: level 4.

## How to set the rinse aid level

Make sure the appliance is in user mode.

- Press .
  - The indicators , , ,  and **RESET** are off.
  - The indicator  continues to flash.
  - The display shows the current setting: e.g. **4A** = level 4.
    - The levels of rinse aid range from 0A to 6A where level 0A means rinse aid is not used.
- Press  repeatedly to change the setting.
- Press on/off to confirm the setting.

## 6.5 Acoustic signals







Acoustic signals sound when a malfunction of the appliance occurs. It is not possible to deactivate these acoustic signals.

There is also an acoustic signal that sounds when the programme is completed. By default this acoustic signal is deactivated but it is possible to activate it.

## How to activate the acoustic signal for the end of programme







Make sure the appliance is in user mode.

- Press .

- The indicators , , ,  and **RESET** are off.
  - The indicator  still flashes.
  - The display shows the current setting.
    - $0b$  = the acoustic signal is deactivated.
    - $1b$  = the acoustic signal is activated.
2. Press  to change the setting.
  3. Press on/off to confirm the setting.

## 6.6 How to deactivate the TimeBeam

Make sure the appliance is in user mode.

1. Press .
  - The indicators , , ,  and **RESET** are off.
  - The indicator  still flashes.
  - The display shows the current setting.
    - $0C$  = TimeBeam is deactivated.
    - $1C$  = TimeBeam is activated.
2. Press  to change the setting.
3. Press on/off to confirm the setting.

## 6.7 AirDry

AirDry improves the drying results with less energy consumption.

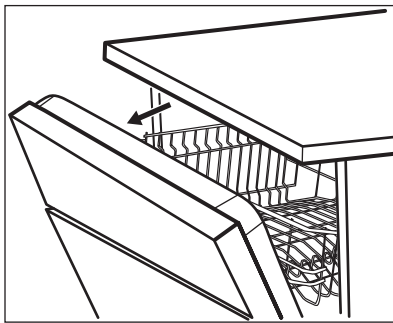

 During the drying phase, the door opens automatically and remains ajar.



### CAUTION!

Do not try to close the appliance door within 2 minutes after automatic opening. This can cause damage to the appliance. If, afterwards, the door is closed for another 3 minutes, the running programme ends.

AirDry is automatically activated with all programmes excluding  (if applicable).

To improve the drying performance refer to the XtraDry option or activate AirDry.







### CAUTION!

If children have access to the appliance, it is advised to deactivate AirDry as opening the door may pose a danger.

## How to deactivate AirDry

Make sure the appliance is in user mode.

1. Press **RESET**.
  - The indicators , , ,  and  are off.
  - The indicator **RESET** still flashes.
  - The display shows the current setting
    - $00$  = AirDry is deactivated.
    - $10$  = AirDry is activated.
2. Press **RESET** to change the setting.
3. Press on/off to confirm the setting.

## 7. OPTIONS

**i** Desired options must be activated every time before you start a programme. It is not possible to activate or deactivate options while a programme is running.

**i** Not all options are compatible with each other. If you select non compatible options, the appliance automatically deactivates one or more of them. Only the indicators of the still active options are on.

**i** If an option is not applicable to a programme, the related indicator is off or it flashes quickly for a few seconds and then goes out.

**i** Activating options can affect the water and energy consumption as well as the programme duration.

### 7.1 XtraDry

Activate this option to boost the drying performance.

XtraDry is a permanent option for all programmes other than **ECO**. It is automatically activated in next cycles. This configuration can be changed at any time.

**i** Every time **ECO** is activated, XtraDry is off and needs to be chosen manually.

Activating XtraDry deactivates TimeSaver and vice versa.

### How to activate XtraDry

Press .  
The related indicator is on.  
The display shows the updated programme duration.

### 7.2 TimeSaver

The TimeSaver allows to reduce the duration of a selected programme by approximately 50%.

The washing results are the same as with the normal programme duration. The drying results can decrease.

This option increases the pressure and the temperature of the water. The washing and the drying phases are shorter.

By default, TimeSaver is off, but it is possible to activate it manually. This option cannot be combined with XtraDry.

### How to activate TimeSaver

Press .  
The related indicator is on.  
The display shows the updated programme duration.

### 7.3 ExtraHygiene

This option provides better hygiene results by keeping the temperature at 70 °C for at least 10 minutes during the last rinsing phase.

### How to activate ExtraHygiene

Press .  
The related indicator is on.  
The display shows the updated programme duration.

## 8. BEFORE FIRST USE

1. **Make sure that the current level of the water softener agrees with the hardness of the water supply. If**

**not, adjust the level of the water softener.**

2. Fill the salt container.
3. Fill the rinse aid dispenser.

4. Open the water tap.
5. Start a programme to remove any processing residuals that can still be inside the appliance. Do not use detergent and do not put dishes in the baskets.

After starting the programme, the appliance recharges the resin in the water softener for up to 5 minutes. The washing phase starts only after this procedure is complete. The procedure is repeated periodically.

### 8.1 The salt container



**CAUTION!**

Use rough salt designed for dishwashers only. Fine salt increases the risk of corrosion.

The salt is used to recharge the resin in the water softener and to assure good washing results in daily use.

#### How to fill the salt container



Make sure that the Comfort Lift basket is empty and locked in the raised position.

1. Turn the cap of the salt container counterclockwise and remove it.
2. Put 1 litre of water in the salt container (only for the first time).
3. Fill the salt container with dishwasher salt (until it is full).

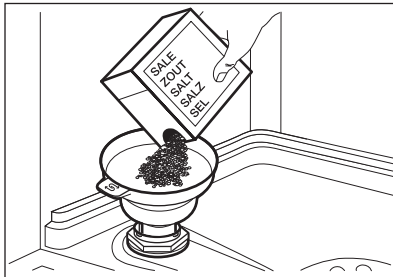

4. Carefully shake the funnel by its handle to get the last granules inside.
5. Remove the salt around the opening of the salt container.

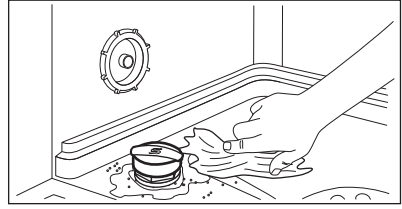

6. Turn the cap of the salt container clockwise to close the salt container.



**CAUTION!**

Water and salt can come out of the salt container when you fill it. After you fill the salt container, immediately start the shortest programme to prevent corrosion. Do not put dishes in the baskets.

### 8.2 How to fill the rinse aid dispenser

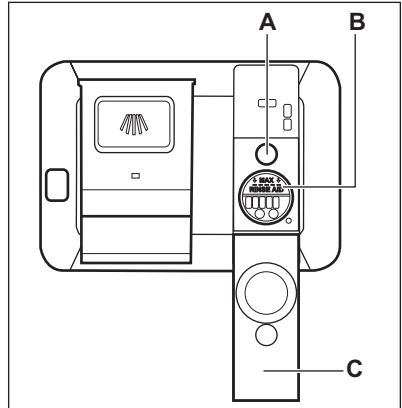

**CAUTION!**

Only use rinse aid designed specifically for dishwashers.

1. Open the lid (C).
2. Fill the dispenser (B) until the rinse aid reaches the marking "MAX".
3. Remove the spilled rinse aid with an absorbent cloth to prevent excessive foam formation.
4. Close the lid. Make sure that the lid locks into position.

- i** Fill the rinse aid dispenser when the indicator **(A)** is clear.

## 9. DAILY USE

1. Open the water tap.
2. Press the on/off button to activate the appliance.

Make sure that the appliance is in programme selection mode.

- If the salt indicator is on, fill the salt container.
  - If the rinse aid indicator is on, fill the rinse aid dispenser.
3. Load the baskets.
  4. Add the detergent.
  5. Set and start a programme suitable for the type of load and the degree of soil.

### 9.1 Comfort Lift



#### CAUTION!

Do not sit on the rack or put excessive pressure on the locked basket.



#### CAUTION!

Do not exceed the max load capacity of 18 kg.



#### CAUTION!

Make sure that items do not stick out of the basket frame as it can cause damage to the items and the Comfort Lift mechanism.

The Comfort Lift mechanism allows to lift the lower rack up (to the second rack level) and put it down to load and unload dishes easily.

To load or unload the lower basket:

1. Lift the basket by pulling the rack out of the dishwasher by the basket handle. The trigger handle should not be used.

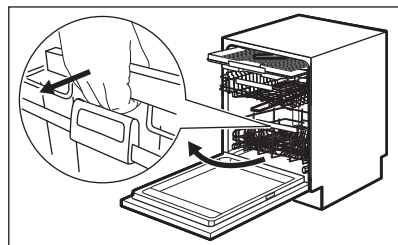

The basket is automatically locked on the upper level.

2. Carefully place items in the basket or remove them (refer to **Basket loading leaflet**).
3. Lower the basket by connecting the trigger handle with the basket frame as shown below. Lift the trigger handle completely and the basket handle slightly until the basket is disengaged on both sides.

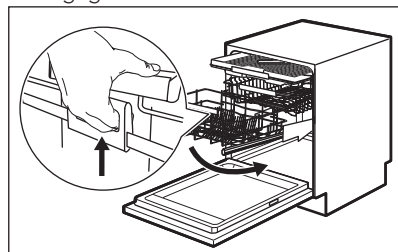

Once the basket is unlocked, push the rack down. The mechanism returns to its default position on the lower level.

There are two ways of lowering the basket depending on the loading:

- If there is a full load of plates, slightly push the basket down.
- If the basket is empty or half-loaded, press the basket down.

## 9.2 Using the detergent

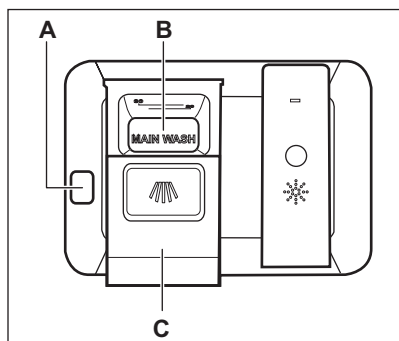

### CAUTION!

Only use detergent specifically designed for dishwashers.

1. Press the release button (A) to open the lid (C).
2. Put the detergent, in powder or tablets, in the compartment (B).
3. If the programme has a prewash phase, put a small quantity of detergent on the inner part of the appliance door.
4. Close the lid. Make sure that the lid locks into position.

## 9.3 Setting and starting a programme

### Starting a programme

1. Keep the appliance door ajar.
2. Press the on/off button to activate the appliance. Make sure that the appliance is in programme selection mode.
3. Press repeatedly  until the display shows the number of the chosen programme. The display shows the programme number for approximately 3 seconds and then shows the programme duration.
4. Set the applicable options.
5. Close the appliance door to start the programme.

### Starting a programme with delay start

1. Set a programme.
2. Press  repeatedly until the display shows the desired delay time (from 1 to 24 hours).

The indicator  is on.

3. Close the appliance door to start the countdown.

During the countdown, it is possible to increase the delay time but not to change the programme and options.

When the countdown is completed, the programme starts.

### Opening the door while the appliance operates

Opening the door while a programme is running stops the appliance. It may affect the energy consumption and the programme duration. After closing the door, the appliance continues from the point of interruption.



If the door is opened for more than 30 seconds during the drying phase, the running programme ends. It does not happen if the door is opened by AirDry function.

### Cancelling the delay start while the countdown operates

When you cancel the delay start you have to set the programme and options again.

Press and hold **RESET** until the appliance is in programme selection mode.

### Cancelling the programme

Press and hold **RESET** until the appliance is in programme selection mode.

Make sure that there is detergent in the detergent dispenser before you start a new programme.

## End of the programme

When the programme is complete, the display shows 0:00. The indicator →| is on.

All buttons are inactive except for the on/off button.

1. Press the on/off button or wait for the Auto Off function to automatically deactivate the appliance.  
If you open the door before the activation of Auto Off, the appliance is automatically deactivated.

2. Close the water tap.

## The Auto Off function

This function decreases energy consumption by deactivating automatically the appliance when it is not operating.

The function comes into operation:

- 5 minutes after the completion of the programme.
- After 5 minutes if the programme has not started.

# 10. HINTS AND TIPS

## 10.1 General

Follow the hints below to ensure optimal cleaning and drying results in daily use and to help you protect the environment.

- Remove larger residues of food from the dishes into the waste bin.
- Do not pre-rinse dishes by hand.  
When needed, select a programme with a prewash phase.
- Always use the whole space of the baskets.
- Make sure that items in the baskets do not touch or cover each other.  
Only then can the water completely reach and wash the dishes.
- You can use dishwasher detergent, rinse aid and salt separately or you can use the multi-tablets (e.g. "All in 1"). Follow the instructions on the packaging.
- Select a programme according to the type of load and the degree of soil.

**ECO** offers the most efficient use of water and energy consumption.

## 10.2 Using salt, rinse aid and detergent

- Only use salt, rinse aid and detergent for dishwasher. Other products can cause damage to the appliance.
- In areas with hard and very hard water we recommend to use plain dishwasher detergent (powder, gel, tablets containing no additional agents), rinse aid and salt separately

for optimal cleaning and drying results.

- At least once a month run the appliance with the use of appliance cleaner which is particularly suitable for this purpose.
- Detergent tablets do not fully dissolve with short programmes. To prevent detergent residues on the tableware, we recommend that you use the tablets with long programmes.
- Do not use more than the correct quantity of detergent. Refer to the instructions on the detergent packaging.

## 10.3 What to do if you want to stop using multi-tablets

Before you start to use separately detergent, salt and rinse aid, complete the following steps:

1. Set the highest level of the water softener.
2. Make sure that the salt and rinse aid containers are full.
3. Start the shortest programme with a rinsing phase. Do not add detergent and do not load the baskets.
4. When the programme is completed, adjust the water softener according to the water hardness in your area.
5. Adjust the released quantity of rinse aid.
6. Activate the rinse aid empty notification.

## 10.4 Loading the baskets

- Use the appliance to wash dishwasher-safe items only.
- Do not wash in the appliance items made of wood, horn, aluminium, pewter and copper.
- Do not wash in the appliance items that can absorb water (sponges, household cloths).
- Remove large food residues from dishes.
- Soak cookware with burnt-on food before washing it in the appliance.
- Put hollow items (cups, glasses and pans) with the opening facing downwards.
- Make sure that glasses do not touch each other.
- Put light items in the upper basket. Make sure that the items do not move freely.
- Put cutlery and small items in the cutlery drawer.
- Make sure that the spray arms can move freely before you start a programme.

## 10.5 Before starting a programme

Before you start the selected programme, make sure that:

- The filters are clean and correctly installed.
- The cap of the salt container is tight.
- The spray arms are not clogged.
- There is enough salt and rinse aid (unless you use multi-tablets).
- The arrangement of the items in the baskets is correct.
- The programme is suitable to the type of load and the degree of soil.
- The correct quantity of detergent is used.

## 10.6 Unloading the baskets

1. Let the tableware cool down before you remove it from the appliance. Hot items can be easily damaged.
2. First remove items from the lower basket, then from the upper basket.

**i** After the programme is completed, water can still remain on the inside surfaces of the appliance.

# 11. CARE AND CLEANING



### WARNING!

Before maintenance, deactivate the appliance and disconnect the mains plug from the main socket.



Make sure that the Comfort Lift basket is empty and locked in the raised position.



Dirty filters and clogged spray arms negatively affect the washing results. Check these elements regularly and, if necessary, clean them.

## 11.1 Cleaning the filters

The filter system is made of 3 parts.

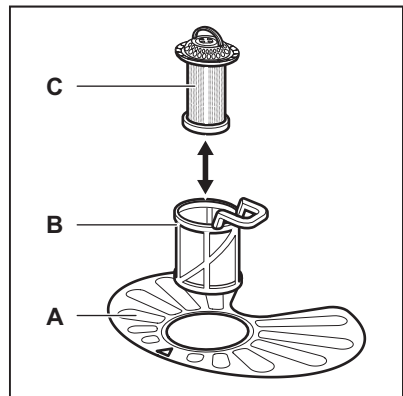

1. Turn the filter (B) counterclockwise and remove it.

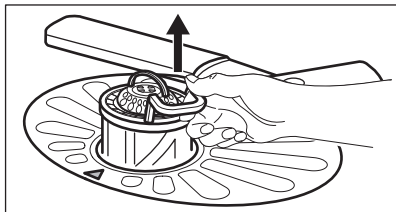
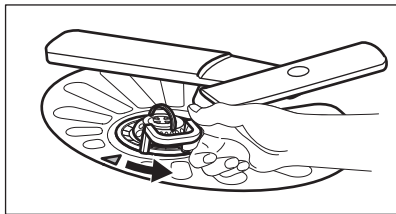

2. Remove the filter (C) out of filter (B).
3. Remove the flat filter (A).

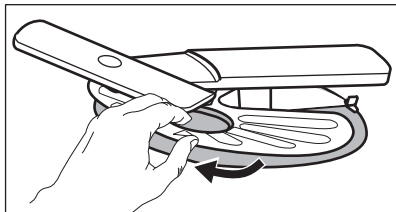

4. Wash the filters.

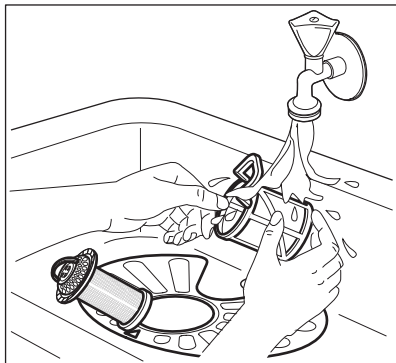

5. Make sure that there are no residues of food or soil in or around the edge of the sump.
6. Put back in place the flat filter (A). Make sure that it is correctly positioned under the 2 guides.

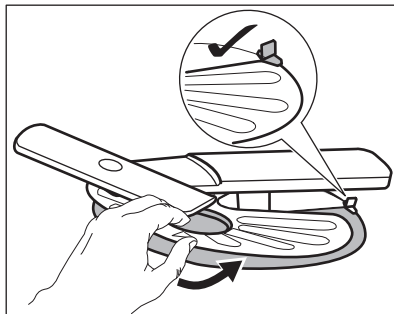

7. Reassemble the filters (B) and (C).
8. Put back the filter (B) in the flat filter (A). Turn it clockwise until it locks.

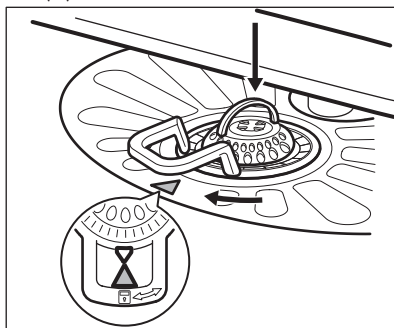

#### CAUTION!

An incorrect position of the filters can cause bad washing results and damage to the appliance.

## 11.2 Cleaning the upper spray arm

We recommend to clean the upper spray arm regularly to prevent soil from clogging the holes.

Clogged holes can cause unsatisfactory washing results.

1. Pull out the upper basket.
2. To detach the spray arm from the basket, press the spray arm upwards and simultaneously turn it clockwise.

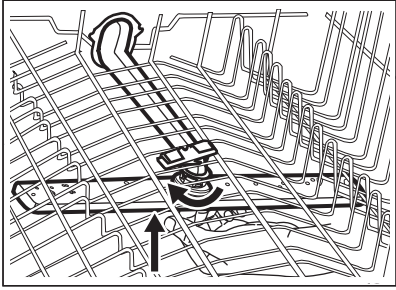

3. Wash the spray arm under running water. Use a thin pointed tool, e.g. a toothpick, to remove particles of soil from the holes.

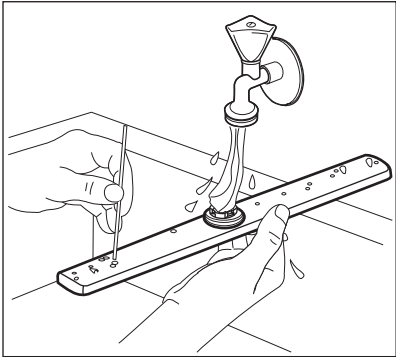

4. To install the spray arm back, press the spray arm upwards and simultaneously turn it counterclockwise until it locks into place.

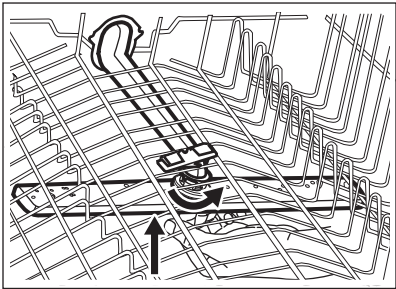

## 11.3 External cleaning

- Clean the appliance with a moist soft cloth.
- Only use neutral detergents.
- Do not use abrasive products, abrasive cleaning pads or solvents.

## 11.4 Internal cleaning

- Carefully clean the appliance, including the rubber gasket of the door, with a soft damp cloth.
- To maintain the performance of your appliance, use a cleaning product designed specifically for dishwashers at least once a month. Carefully follow the instructions on the packaging of the product.
- Do not use abrasive products, abrasive cleaning pads, sharp tools, strong chemicals, scourer or solvents.
- Using short-duration programmes regularly can cause grease and limescale buildup inside the appliance. Run long-duration programmes at least twice a month to prevent the buildup.

## 12. TROUBLESHOOTING



### WARNING!

Improper repair of the appliance may pose a danger to the safety of the user. Any repairs must be performed by qualified personnel.

### to contact an Authorised Service Centre.

Refer to the below table for information on possible problems.

With some problems, the display shows an alarm code.

### The majority of problems that may occur can be solved without the need

Problem and alarm code	Possible cause and solution
You cannot activate the appliance.	<ul style="list-style-type: none"> <li>• Make sure that the mains plug is connected to the mains socket.</li> <li>• Make sure that there is no damaged fuse in the fuse box.</li> </ul>
The programme does not start.	<ul style="list-style-type: none"> <li>• Make sure that the appliance door is closed.</li> <li>• If the delay start is set, cancel the setting or wait for the end of the countdown.</li> <li>• The appliance recharges the resin inside the water softener. The duration of the procedure is approximately 5 minutes.</li> </ul>
The appliance does not fill with water. The display shows <i>10</i> or <i>11</i> .	<ul style="list-style-type: none"> <li>• Make sure that the water tap is open.</li> <li>• Make sure that the pressure of the water supply is not too low. For this information, contact your local water authority.</li> <li>• Make sure that the water tap is not clogged.</li> <li>• Make sure that the filter in the inlet hose is not clogged.</li> <li>• Make sure that the inlet hose has no kinks or bends.</li> </ul>
The appliance does not drain the water. The display shows <i>20</i> .	<ul style="list-style-type: none"> <li>• Make sure that the sink spigot is not clogged.</li> <li>• Make sure that the filter in the outlet hose is not clogged.</li> <li>• Make sure that the interior filter system is not clogged.</li> <li>• Make sure that the drain hose has no kinks or bends.</li> </ul>
The anti-flood device is on. The display shows <i>30</i> .	<ul style="list-style-type: none"> <li>• Close the water tap and contact an Authorised Service Centre.</li> </ul>
The appliance stops and starts more times during operation.	<ul style="list-style-type: none"> <li>• It is normal. It provides optimal cleaning results and energy savings.</li> </ul>

Problem and alarm code	Possible cause and solution
The programme lasts too long.	<ul style="list-style-type: none"> <li>• If the delay start option is set, cancel the delay setting or wait for the end of the countdown.</li> <li>• Activate the TimeSaver option to reduce the programme duration.</li> <li>• Activating options can increase the programme duration.</li> </ul>
The remaining time in the display increases and skips nearly to the end of the programme duration.	<ul style="list-style-type: none"> <li>• This is not a defect. The appliance is working correctly.</li> </ul>
Small leak from the appliance door.	<ul style="list-style-type: none"> <li>• The appliance is not levelled. Loosen or tighten the adjustable feet (if applicable).</li> <li>• The appliance door is not centred on the tub. Adjust the rear foot (if applicable).</li> </ul>
The appliance door is difficult to close.	<ul style="list-style-type: none"> <li>• The appliance is not levelled. Loosen or tighten the adjustable feet (if applicable).</li> <li>• Parts of the tableware are protruding from the baskets.</li> </ul>
Rattling or knocking sounds from the inside of the appliance.	<ul style="list-style-type: none"> <li>• The tableware is not properly arranged in the baskets. Refer to basket loading leaflet.</li> <li>• Make sure that the spray arms can rotate freely.</li> </ul>
The appliance trips the circuit-breaker.	<ul style="list-style-type: none"> <li>• The amperage is insufficient to supply simultaneously all the appliances in use. Check the socket amperage and the capacity of the meter or turn off one of the appliances in use.</li> <li>• Internal electrical fault of the appliance. Contact an Authorised Service Centre.</li> </ul>



Refer to "**Before first use**", "**Daily use**", or "**Hints and tips**" for other possible causes.

the problem occurs again, contact an Authorised Service Centre.

For alarm codes not described in the table, contact an Authorised Service Centre.

Once you have checked the appliance, deactivate and activate the appliance. If

## 12.1 The washing and drying results are not satisfactory

Problem	Possible cause and solution
Poor washing results.	<ul style="list-style-type: none"> <li>• Refer to "<b>Daily use</b>", "<b>Hints and tips</b>" and the basket loading leaflet.</li> <li>• Use more intensive washing programmes.</li> <li>• Clean spray arm jets and the filter. Refer to "<b>Care and Cleaning</b>".</li> </ul>

Problem	Possible cause and solution
Poor drying results.	<ul style="list-style-type: none"> <li>• Tableware has been left for too long inside the closed appliance.</li> <li>• There is no rinse aid or the dosage of rinse aid is not sufficient. Adjust the rinse aid level to a higher level.</li> <li>• Plastic items may need to be towel dried.</li> <li>• For the best drying performance, activate XtraDry and AirDry.</li> <li>• We recommend to always use rinse aid, even in combination with multi-tablets.</li> </ul>
There are whitish streaks or bluish layers on glasses and dishes.	<ul style="list-style-type: none"> <li>• The released quantity of rinse aid is too high. Adjust the rinse aid level to a lower level.</li> <li>• The quantity of detergent is too high.</li> </ul>
There are stains and dry water drops on glasses and dishes.	<ul style="list-style-type: none"> <li>• The released quantity of rinse aid is not sufficient. Adjust the rinse aid level to a higher level.</li> <li>• The quality of the rinse aid can be the cause.</li> </ul>
The dishes are wet.	<ul style="list-style-type: none"> <li>• For the best drying performance, activate XtraDry and AirDry .</li> <li>• The programme does not have a drying phase or has a drying phase with low temperature.</li> <li>• The rinse aid dispenser is empty.</li> <li>• The quality of the rinse aid can be the cause.</li> <li>• The quality of the multi-tablets can be the cause. Try a different brand or activate the rinse aid dispenser and use rinse aid and multi-tablets together.</li> </ul>
The interior of the appliance is wet.	<ul style="list-style-type: none"> <li>• This is not a defect of the appliance. Humid air condensates on the appliance walls.</li> </ul>
Unusual foam during washing.	<ul style="list-style-type: none"> <li>• Use the detergent designed specifically for dishwashers.</li> <li>• There is a leak in the rinse aid dispenser. Contact an Authorised Service Centre.</li> </ul>
Traces of rust on cutlery.	<ul style="list-style-type: none"> <li>• There is too much salt in the water used for washing. Refer to "<b>The water softener</b>".</li> <li>• Silver and stainless steel cutlery were placed together. Avoid putting silver and stainless steel items close together.</li> </ul>
There are residues of detergent in the dispenser at the end of the programme.	<ul style="list-style-type: none"> <li>• The detergent tablet got stuck in the dispenser and was not completely washed away by water.</li> <li>• Water cannot wash away the detergent from the dispenser. Make sure that the spray arm is not blocked or clogged.</li> <li>• Make sure that items in the baskets do not impede the lid of the detergent dispenser from opening.</li> </ul>
Odours inside the appliance.	<ul style="list-style-type: none"> <li>• Refer to "<b>Internal cleaning</b>".</li> </ul>

Problem	Possible cause and solution
Limescale deposits on the tableware, on the tub and on the inside of the door.	<ul style="list-style-type: none"> <li>• The level of salt is low. Check the salt indicator.</li> <li>• The cap of the salt container is loose.</li> <li>• Your tap water is hard. Refer to <b>"The water softener"</b>.</li> <li>• Use salt and set regeneration of the water softener even when multi-functional tablets are used. Refer to <b>"The water softener"</b>.</li> <li>• If lime scale deposits still remain, clean the appliance with appliance cleaners which are particularly suitable for this purpose.</li> <li>• Try a different detergent.</li> <li>• Contact the detergent manufacturer.</li> </ul>
Dull, discoloured or chipped tableware.	<ul style="list-style-type: none"> <li>• Make sure that only dishwasher-safe items are washed in the appliance.</li> <li>• Load and unload the basket carefully. Refer to basket loading leaflet.</li> <li>• Place delicate items in the upper basket.</li> <li>• For washing delicate items and glassware, select the dedicated programme. Refer to <b>"Programmes"</b>.</li> </ul>



Refer to **"Before first use"**, **"Daily use"** or **"Hints and tips"** for other possible causes.

## 13. PRODUCT INFORMATION SHEET

Trade Mark	AEG
Model	FSE83800P 911437333
Rated capacity (standard place settings)	13
Energy efficiency class	A+++
Energy consumption in kWh per year, based on 280 standard cleaning cycles using cold water fill and the consumption of the low power modes. The actual energy consumption will depend on how the appliance is used.	234
Energy consumption of standard cleaning cycle (kWh)	0.832
Power consumption in off mode (W)	0.10
Power consumption in left-on mode (W)	5.0
Water consumption in litres per year, based on 280 standard cleaning cycles. The actual water consumption will depend on how the appliance is used	3080

Drying efficiency class on a scale from G (least efficient) to A (most efficient)	A
The 'standard programme' is the standard cleaning cycle to which the information in the label and the fiche relates. This programme is suitable to clean normally soiled tableware and is the most efficient programme in terms of combined energy and water consumption. It is indicated as "Eco" programme.	<b>ECO</b>
Programme time of standard cleaning cycle (min)	235
Duration of the left-on mode (min)	5
Sound power level (db(A) re 1pW)	42
Built in appliance Y/N	Yes

## 14. ADDITIONAL TECHNICAL INFORMATION

Dimensions	Width / height / depth (mm)	596 / 818 - 898 / 550
Electrical connection <sup>1)</sup>	Voltage (V)	200 - 240
	Frequency (Hz)	50 - 60
Water supply pressure	bar (minimum and maximum)	0.5 - 8
	MPa (minimum and maximum)	0.05 - 0.8
Water supply	Cold water or hot water <sup>2)</sup>	max 60 °C

<sup>1)</sup> Refer to the rating plate for other values.

<sup>2)</sup> If the hot water comes from alternative source of energy (e.g. solar panels), use the hot water supply to decrease energy consumption.

## 15. ENVIRONMENTAL CONCERNS

Recycle materials with the symbol .  
Put the packaging in relevant containers to recycle it. Help protect the environment and human health by recycling waste of electrical and electronic appliances. Do not dispose of

appliances marked with the symbol  with the household waste. Return the product to your local recycling facility or contact your municipal office.

## TABLE DES MATIÈRES

1. INFORMATIONS DE SÉCURITÉ.....	53
2. CONSIGNES DE SÉCURITÉ.....	54
3. DESCRIPTION DE L'APPAREIL.....	56
4. BANDEAU DE COMMANDE.....	57
5. PROGRAMMES.....	58
6. RÉGLAGES.....	60
7. OPTIONS.....	64
8. AVANT LA PREMIÈRE UTILISATION.....	65
9. UTILISATION QUOTIDIENNE.....	66
10. CONSEILS.....	69
11. ENTRETIEN ET NETTOYAGE.....	70
12. EN CAS D'ANOMALIE DE FONCTIONNEMENT.....	73
13. FICHE PRODUIT.....	77
14. CARACTERISTIQUES TECHNIQUES SUPPLÉMENTAIRES.....	78

## POUR DES RÉSULTATS PARFAITS

Merci d'avoir choisi ce produit AEG. Nous l'avons conçu pour qu'il vous offre des performances irréprochables pour longtemps, en intégrant des technologies innovantes qui vous simplifient la vie grâce à des caractéristiques que vous ne trouverez pas forcément sur des appareils ordinaires. Veuillez prendre quelques instants pour lire cette notice afin d'utiliser au mieux votre appareil.

Visitez notre site Internet pour :



Obtenir des conseils d'utilisation, des brochures, de l'aide, des informations :  
**[www.aeg.com/webselfservice](http://www.aeg.com/webselfservice)**



Enregistrez votre produit pour obtenir un meilleur service :  
**[www.registreaeg.com](http://www.registreaeg.com)**



Acheter des accessoires, consommables et pièces de rechange d'origine pour votre appareil :  
**[www.aeg.com/shop](http://www.aeg.com/shop)**

## SERVICE APRÈS-VENTE

Utilisez toujours des pièces d'origine.

Avant de contacter le service après-vente, assurez-vous de disposer des informations suivantes : Modèle, PNC, numéro de série.

Vous trouverez ces informations sur la plaque signalétique.

 Avertissement/Consignes de sécurité

 Informations générales et conseils

 Informations en matière de protection de l'environnement

Sous réserve de modifications.

# 1. INFORMATIONS DE SÉCURITÉ

Avant d'installer et d'utiliser cet appareil, lisez soigneusement les instructions fournies. Le fabricant ne pourra être tenu pour responsable des blessures et dégâts résultant d'une mauvaise installation ou utilisation. Conservez toujours les instructions dans un lieu sûr et accessible pour vous y référer ultérieurement.

## 1.1 Sécurité des enfants et des personnes vulnérables.

- Cet appareil peut être utilisé par des enfants de plus de 8 ans, ainsi que des personnes dont les capacités physiques, sensorielles et mentales sont réduites ou dont les connaissances et l'expérience sont insuffisantes, à condition d'être surveillés ou d'avoir reçu des instructions concernant l'utilisation sécurisée de l'appareil et de comprendre les risques encourus.
- Les enfants entre 3 et 8 ans et les personnes ayant un handicap très important et complexe doivent être tenus à l'écart de l'appareil, à moins d'être surveillés en permanence.
- Les enfants de moins de 3 ans doivent être tenus à l'écart de l'appareil, à moins d'être surveillés en permanence.
- Ne laissez pas les enfants jouer avec l'appareil.
- Ne laissez pas les détergents à la portée des enfants.
- Tenez les enfants et les animaux éloignés de l'appareil lorsque la porte est ouverte.
- Les enfants ne doivent pas nettoyer ni entreprendre une opération de maintenance sur l'appareil sans surveillance.

## 1.2 Sécurité générale

- Cet appareil est conçu uniquement pour un usage domestique et des situations telles que :

- bâtiments de ferme, cuisines réservées aux employés dans les magasins, bureaux et autres lieux de travail ;
- pour une utilisation privée, par les clients, dans des hôtels et autres lieux de séjour.
- Ne modifiez pas les caractéristiques de cet appareil.
- La pression de l'eau en fonctionnement (minimale et maximale) doit se situer entre 0.5 (0.05) / 8 (0.8) bar (MPa)
- Respectez le nombre maximal de 13 couverts.
- Si le câble d'alimentation est endommagé, il doit être remplacé par le fabricant, un service de maintenance agréé ou un technicien qualifié afin d'éviter tout danger.
- Placez les couverts dans le panier à couverts, avec les extrémités pointues vers le bas, ou placez-les dans le bac à couverts en position horizontale, bords tranchants vers le bas.
- Ne laissez pas la porte de l'appareil ouverte sans surveillance pour éviter de vous prendre accidentellement les pieds dedans.
- Avant toute opération d'entretien, éteignez l'appareil et débranchez la fiche de la prise secteur.
- Ne pulvérisez pas d'eau ni de vapeur à haute pression pour nettoyer l'appareil.
- Si l'appareil dispose d'orifices d'aération à la base, veillez à ne pas les couvrir, par ex. avec de la moquette.
- L'appareil doit être raccordé au circuit d'eau à l'aide des tuyaux neufs fournis. N'utilisez pas de tuyaux provenant d'anciens appareils.

## 2. CONSIGNES DE SÉCURITÉ

### 2.1 Installation



#### **AVERTISSEMENT!**

L'appareil doit être installé uniquement par un professionnel qualifié.

- Retirez l'intégralité de l'emballage.
- N'installez pas et ne branchez pas un appareil endommagé.
- Pour des raisons de sécurité, n'utilisez pas l'appareil avant de l'avoir installé dans la structure encastrée.

- Suivez scrupuleusement les instructions d'installation fournies avec l'appareil.
- Soyez toujours vigilants lorsque vous déplacez l'appareil car il est lourd. Utilisez toujours des gants de sécurité et des chaussures fermées.
- N'installez pas l'appareil ou ne l'utilisez pas dans un endroit où la température ambiante est inférieure à 0 °C.
- Installez l'appareil dans un lieu sûr et adapté répondant aux exigences d'installation.

## 2.2 Branchement électrique



**AVERTISSEMENT!**  
Risque d'incendie ou d'électrocution.

- L'appareil doit être relié à la terre.
- Vérifiez que les paramètres figurant sur la plaque signalétique correspondent aux données électriques de votre réseau.
- Utilisez toujours une prise de courant de sécurité correctement installée.
- N'utilisez pas d'adaptateurs multiprises ni de rallonges.
- Veillez à ne pas endommager la fiche secteur ni le câble d'alimentation. Le remplacement du câble d'alimentation de l'appareil doit être effectué par notre service après-vente agréé.
- Ne branchez la fiche d'alimentation à la prise de courant qu'à la fin de l'installation. Assurez-vous que la prise de courant est accessible une fois l'appareil installé.
- Ne tirez jamais sur le câble d'alimentation pour débrancher l'appareil. Tirez toujours sur la fiche.
- Cet appareil est conforme aux directives CEE.
- Royaume-Uni et Irlande uniquement. Cet appareil est fourni avec un câble d'alimentation de 13 A. Si vous devez changer le fusible de la fiche secteur, utilisez uniquement un fusible 13 A approuvé ASTA (BS 1362).

## 2.3 Raccordement à l'arrivée d'eau

- Veillez à ne pas endommager les tuyaux de circulation d'eau.
- Avant d'installer des tuyaux neufs, des tuyaux n'ayant pas servi depuis longtemps, lorsqu'une réparation a été effectuée ou qu'un nouveau dispositif a été installé (compteurs d'eau, etc.), laissez l'eau s'écouler jusqu'à ce qu'elle soit parfaitement propre et claire.
- Pendant et après la première utilisation de l'appareil, vérifiez qu'aucune fuite n'est visible.
- Le tuyau d'arrivée d'eau comporte une vanne de sécurité et une gaine avec un câble d'alimentation intérieur.

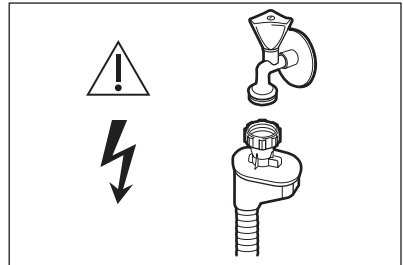

**AVERTISSEMENT!**  
Tension dangereuse.

- Si le tuyau d'arrivée d'eau est endommagé, fermez immédiatement le robinet d'eau et débranchez la fiche de la prise secteur. Contactez le service après-vente pour remplacer le tuyau d'arrivée d'eau.

## 2.4 Utilisation

- Ne placez pas de produits inflammables ou d'éléments imbibés de produits inflammables à l'intérieur ou à proximité de l'appareil, ni sur celui-ci.
- Les produits de lavage pour lave-vaisselle sont dangereux. Suivez les consignes de sécurité figurant sur l'emballage du produit de lavage.
- Ne buvez pas l'eau de l'appareil ; ne jouez pas avec.
- N'enlevez pas la vaisselle de l'appareil avant la fin du programme. Il se peut que la vaisselle contienne encore du produit de lavage.

- Ne montez pas sur la porte ouverte de l'appareil et ne vous asseyez pas dessus.
- De la vapeur chaude peut s'échapper de l'appareil si vous ouvrez la porte pendant le déroulement d'un programme.

## 2.5 Éclairage intérieur



### AVERTISSEMENT!

Risque de blessure.

- Cet appareil dispose d'un éclairage intérieur qui s'allume lors de l'ouverture de la porte et s'éteint lors de sa fermeture.
- Le type d'ampoule utilisé pour cet appareil est uniquement destiné aux appareils domestiques. Ne les utilisez pas pour éclairer votre logement.
- Pour remplacer l'éclairage intérieur, contactez le service après-vente agréé.

## 2.6 Maintenance

- Pour réparer l'appareil, contactez un service après-vente agréé.
- Utilisez exclusivement des pièces d'origine.

## 2.7 Mise au rebut



### AVERTISSEMENT!

Risque de blessure ou d'asphyxie.

- Débranchez l'appareil de l'alimentation électrique.
- Coupez le câble d'alimentation et mettez-le au rebut.
- Retirez le dispositif de verrouillage de la porte pour empêcher les enfants et les animaux de s'enfermer dans l'appareil.

## 3. DESCRIPTION DE L'APPAREIL

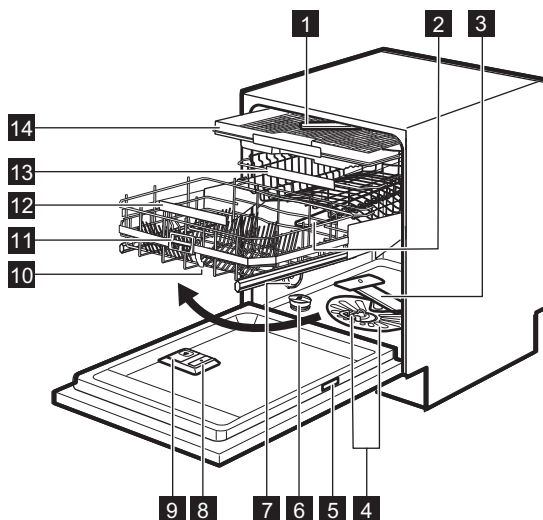

- 1** Bras d'aspersion du haut
- 2** Bras d'aspersion supérieur
- 3** Bras d'aspersion inférieur
- 4** Filtres

- 5** Plaque signalétique
- 6** Réservoir de sel régénérant
- 7** Fente d'aération
- 8** Distributeur de liquide de rinçage

- 9 Distributeur de produit de lavage
- 10 Panier Comfort Lift
- 11 Poignée
- 12 Poignée du panier inférieur
- 13 Panier supérieur
- 14 Bac à couverts

### 3.1 TimeBeam

Le faisceau TimeBeam affiche les informations suivantes sous la porte de l'appareil :

- La durée du programme, lorsque le programme démarre.
- **0:00** et **CLEAN** lorsque le programme est terminé.
- **DELAY** et le décompte lorsque le départ différé démarre.
- Un code d'alarme en cas d'anomalie de fonctionnement.

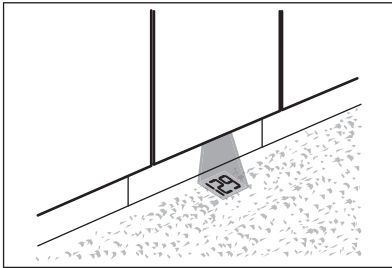

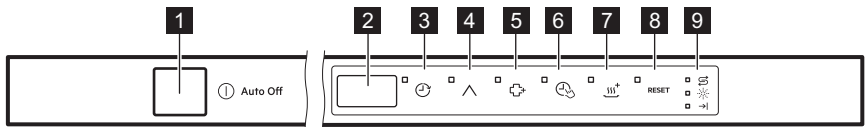

Durant la phase de séchage, lorsque l'option AirDry est activée, il est possible que la projection sur le sol ne soit pas totalement visible. Pour vérifier le temps restant au programme en cours, vous pouvez regarder l'affichage du bandeau de commande.

## 4. BANDEAU DE COMMANDE



- 1 Touche Marche/Arrêt
- 2 Affichage
- 3 **Delay** Touche bouton
- 4 **Program** Touche bouton
- 5 **ExtraHygiene** Touche bouton
- 6 **TimeSaver** Touche bouton
- 7 **XtraDry** Touche bouton
- 8 **RESET** Touche bouton
- 9 Voyants



## 4.1 Voyants

Indicateur	Description
	Voyant du réservoir de sel régénérant. Il s'allume lorsque le réservoir de sel régénérant doit être rempli.
	Voyant du réservoir de liquide de rinçage. Il s'allume lorsque le distributeur de liquide de rinçage doit être rempli.
	Voyant de fin. Il s'allume lorsque le programme est terminé.

## 5. PROGRAMMES

Le numéro des programmes indiqué dans le tableau (P1, P2, etc.) correspond à leur ordre sur le bandeau de commande.

Le numéro des programmes indiqué dans le tableau peut ne pas correspondre à leur ordre sur le bandeau de commande.

Programme	Degré de salissure Type de vaisselle	Phases du programme	Options
P1 <b>ECO</b> <sup>1)</sup>	<ul style="list-style-type: none"> <li>• Normalement sale</li> <li>• Vaisselle et couverts</li> </ul>	<ul style="list-style-type: none"> <li>• Prélavage</li> <li>• Lavage à 50 °C</li> <li>• Rinçages</li> <li>• Séchage</li> </ul>	<ul style="list-style-type: none"> <li>• ExtraHygiene</li> <li>• XtraDry</li> </ul>
P2 AUTO SENSE <sup>2)</sup>	<ul style="list-style-type: none"> <li>• Tous</li> <li>• Vaisselle, couverts, plats et casseroles</li> </ul>	<ul style="list-style-type: none"> <li>• Prélavage</li> <li>• Lavage de 45 °C à 70 °C</li> <li>• Rinçages</li> <li>• Séchage</li> </ul>	<ul style="list-style-type: none"> <li>• ExtraHygiene</li> <li>• XtraDry</li> </ul>
P5 PRO ZONE <sup>3)</sup>	<ul style="list-style-type: none"> <li>• Saleté variable</li> <li>• Vaisselle, couverts, plats et casseroles</li> </ul>	<ul style="list-style-type: none"> <li>• Prélavage</li> <li>• Lavage de 50 °C à 65 °C</li> <li>• Rinçages</li> <li>• Séchage</li> </ul>	<ul style="list-style-type: none"> <li>• TimeSaver</li> <li>• XtraDry</li> </ul>
P3  <sup>4)</sup>	<ul style="list-style-type: none"> <li>• Très sale</li> <li>• Vaisselle, couverts, plats et casseroles</li> </ul>	<ul style="list-style-type: none"> <li>• Prélavage</li> <li>• Lavage à 70 °C</li> <li>• Rinçages</li> <li>• Séchage</li> </ul>	<ul style="list-style-type: none"> <li>• ExtraHygiene</li> <li>• TimeSaver</li> <li>• XtraDry</li> </ul>
P6  <sup>5)</sup>	<ul style="list-style-type: none"> <li>• Normalement ou légèrement sale</li> <li>• Vaisselle fragile et verres</li> </ul>	<ul style="list-style-type: none"> <li>• Lavage à 45 °C</li> <li>• Rinçages</li> <li>• Séchage</li> </ul>	<ul style="list-style-type: none"> <li>• XtraDry</li> </ul>

Programme	Degré de salissure Type de vaisselle	Phases du programme	Options
P4 30 MIN 6)	<ul style="list-style-type: none"> <li>Vaisselle fraîchement salie</li> <li>Vaisselle et couverts</li> </ul>	<ul style="list-style-type: none"> <li>Lavage à 60 °C</li> <li>Rinçages</li> </ul>	<ul style="list-style-type: none"> <li>ExtraHygiene</li> <li>XtraDry</li> </ul>
P8  7)	<ul style="list-style-type: none"> <li>Tous</li> </ul>	<ul style="list-style-type: none"> <li>Prélavage</li> </ul>	
P7 <b>SILENT</b> 8)	<ul style="list-style-type: none"> <li>Normalement sale</li> <li>Vaisselle et couverts</li> </ul>	<ul style="list-style-type: none"> <li>Prélavage</li> <li>Lavage à 50 °C</li> <li>Rinçages</li> <li>Séchage</li> </ul>	<ul style="list-style-type: none"> <li>XtraDry</li> </ul>

1) Ce programme vous permet d'optimiser votre consommation d'eau et d'énergie pour la vaisselle et les couverts normalement sales. Il s'agit du programme standard pour les instituts de tests.

2) L'appareil détecte le degré de salissure et la quantité de vaisselle dans les paniers. Il règle automatiquement la température et le volume d'eau, ainsi que la durée du lavage.

3) Ce programme vous permet de laver de la vaisselle dont le degré de salissure n'est pas homogène. Placez la vaisselle très sale dans le panier inférieur et la vaisselle normalement sale dans le panier supérieur. La pression et la température de l'eau sont plus élevées dans le panier inférieur que dans le panier supérieur.

4) Ce programme est conçu pour laver de la vaisselle très sale à haute pression, et à température élevée.

5) Ce programme contrôle la température de l'eau pour offrir un soin spécial aux articles délicats, notamment aux verres.



6) Ce programme vous permet de laver une charge ou une demi-charge de vaisselle fraîchement salie ou légèrement sale en peu de temps.

7) Avec ce programme, vous pouvez rapidement rincer les résidus alimentaires de la vaisselle et éviter la formation d'odeurs dans l'appareil. N'utilisez pas de produit de lavage avec ce programme.

8) Il s'agit du programme le plus silencieux. La pompe de lavage fonctionne à une vitesse très faible pour diminuer le niveau sonore de l'appareil. En raison de la vitesse réduite, la durée du programme est longue.

## 5.1 Valeurs de consommation

Programme 1)	Eau (l)	Consommation électrique (kWh)	Durée (min)
P1 <b>ECO</b>	11	0.832	235
P2 AUTO SENSE	8 - 15	0.7 - 1.7	46 - 170
P5 PRO ZONE	14 - 16	1.2 - 1.5	160 - 180

Programme 1)	Eau (l)	Consommation électrique (kWh)	Durée (min)
P3 	12.5 - 14.5	1.4 - 1.7	170 - 190
P6 	12 - 14	0.8 - 1.0	82 - 92
P4 30 MIN	10	0.9	30
P8 	4	0.1	14
P7 <b>SILENT</b>	12 - 13	1.1 - 1.3	230 - 250

1) Les valeurs de consommation peuvent changer en fonction de la pression et de la température de l'eau, des variations de l'alimentation électrique, de la quantité de vaisselle chargée ainsi que des options sélectionnées.

## 5.2 Informations pour les instituts de test

Pour recevoir les informations relatives aux performances de test (par ex. conformément à la norme EN60436), envoyez un courrier électronique à l'adresse :

[info.test@dishwasher-production.com](mailto:info.test@dishwasher-production.com)

Dans votre demande, notez la référence du produit (PNC) située sur la plaque signalétique.

Pour toute autre question concernant votre lave-vaisselle, veuillez vous reporter au manuel d'utilisation fourni avec votre appareil.

## 6. RÉGLAGES

### 6.1 Mode Programmation et mode Utilisateur

Lorsque l'appareil est en mode Programmation, il est possible de sélectionner un programme et d'entrer en mode Utilisateur.

#### Réglages disponibles en mode utilisateur :

- Le niveau de l'adoucisseur d'eau en fonction de la dureté de l'eau.
- L'activation ou la désactivation de la notification du distributeur de liquide de rinçage vide.
- Le niveau de liquide de rinçage en fonction de la dose nécessaire.

- L'activation ou la désactivation du signal sonore de fin de programme.
- Activation ou désactivation de TimeBeam
- Activation ou désactivation de AirDry

**L'appareil conserve les réglages enregistrés. Par conséquent, vous n'avez pas à les sélectionner à nouveau avant chaque cycle.**

### Comment régler le mode Programmation





L'appareil est en mode Programmation lorsque le numéro de programme **P1** s'affiche.

Une fois l'activation effectuée, l'appareil se place par défaut en mode de sélection de programme. Dans le cas contraire, définissez le mode de sélection de programme de la manière suivante :

Maintenez la touche **RESET** enfoncée jusqu'à ce que l'appareil passe en mode Programmation.

## Comment entrer en mode utilisateur

Assurez-vous que l'appareil est en mode Programmation.

Pour entrer en mode utilisateur, maintenez les touches  et  enfoncées jusqu'à ce que les voyants , , , ,  et **RESET** se mettent à clignoter et que plus rien ne s'affiche.

## 6.2 Adoucisseur d'eau

L'adoucisseur d'eau élimine les minéraux de l'arrivée d'eau qui pourraient avoir un

impact négatif sur les résultats de lavage et sur l'appareil.

Plus la teneur en minéraux est élevée, plus l'eau est dure. La dureté de l'eau est mesurée en échelles d'équivalence.

L'adoucisseur doit être réglé en fonction du degré de dureté de l'eau de votre région. Votre compagnie des eaux peut vous indiquer la dureté de l'eau dans votre région. Il est important de régler l'adoucisseur d'eau sur un niveau adéquat pour vous garantir de bons résultats de lavage.



Adoucir l'eau dure augmente la consommation d'eau et d'énergie, ainsi que sur la durée du programme. Plus le niveau de l'adoucisseur d'eau est élevé, plus la consommation sera élevée et la durée longue.

Dureté de l'eau

Degrés allemands (°dH)	Degrés français (°fH)	mmol / l	Degrés Clarke	Réglage du niveau de l'adoucisseur d'eau
47 - 50	84 - 90	8.4 - 9.0	58 - 63	10
43 - 46	76 - 83	7.6 - 8.3	53 - 57	9
37 - 42	65 - 75	6.5 - 7.5	46 - 52	8
29 - 36	51 - 64	5.1 - 6.4	36 - 45	7
23 - 28	40 - 50	4.0 - 5.0	28 - 35	6
19 - 22	33 - 39	3.3 - 3.9	23 - 27	5 1)
15 - 18	26 - 32	2.6 - 3.2	18 - 22	4
11 - 14	19 - 25	1.9 - 2.5	13 - 17	3
4 - 10	7 - 18	0.7 - 1.8	5 - 12	2
<4	<7	<0.7	< 5	1 2)

1) Réglages d'usine.

2) N'utilisez pas de sel à ce niveau.

Quel que soit le type de détergent utilisé, réglez le niveau de dureté de

l'eau approprié afin d'activer le voyant de remplissage du sel régénérant.



Les pastilles tout-en-1 contenant du sel régénérant ne sont pas assez efficaces pour adoucir l'eau dure.

## Comment régler le niveau de l'adoucisseur d'eau

Assurez-vous que l'appareil est en mode Utilisateur.

- Appuyez sur .
  - Les voyants , , , et **RESET** sont éteints.
  - Le voyant clignote toujours.
  - L'affichage indique le réglage actuel : Par ex., **5 L** = niveau 5.
- Appuyez sur la touche plusieurs fois pour modifier le réglage.
- Appuyez sur la touche Marche/Arrêt pour confirmer le réglage.

## 6.3 Notification du réservoir de liquide de rinçage vide

Le liquide de rinçage permet à la vaisselle de sécher sans traces ni taches. Il est libéré automatiquement au cours de la phase de rinçage chaud.

Lorsque le réservoir du liquide de rinçage est vide, l'indicateur du liquide de rinçage apparaît pour vous indiquer qu'il faut remplir le réservoir de liquide de rinçage. Cependant, pour de meilleures performances de séchage, utilisez toujours du liquide de rinçage.

Si vous utilisez un détergent standard ou des pastilles tout en 1 sans agent de rinçage, activez la notification pour que le voyant Remplissage du liquide de rinçage reste actif.

## Comment désactiver la notification du distributeur de liquide de rinçage vide

Assurez-vous que l'appareil est en mode Utilisateur.

- Appuyez sur .
  - Les voyants , , , et **RESET** sont éteints.
  - Le voyant clignote toujours.
  - L'affichage indique le réglage actuel.
    - 0 d** = la notification du distributeur de liquide de rinçage vide est désactivée.
    - 1 d** = la notification du distributeur de liquide de rinçage vide est activée.
- Appuyez sur pour modifier le réglage.
- Appuyez sur la touche Marche/Arrêt pour confirmer le réglage.

## 6.4 Le niveau du liquide de rinçage

Il est possible de définir la quantité de liquide de rinçage libérée entre le niveau 1 (quantité minimale) et le niveau 6 (quantité maximale). Le dosage 0 désactive le distributeur de liquide de rinçage et le liquide de rinçage n'est pas diffusé.

Réglage d'usine : niveau 4

## Comment régler le niveau de liquide de rinçage

Assurez-vous que l'appareil est en mode Utilisateur.

- Appuyez sur .
  - Les voyants , , , et **RESET** sont éteints.
  - Le voyant continue à clignoter.
  - L'affichage indique le réglage actuel : Par ex., **4A** = niveau 4.
    - Les niveaux de liquide de rinçage s'étendent sur une plage allant de 0A à 6A, où le niveau 0A signifie que le liquide de rinçage n'est pas utilisé.
- Appuyez sur la touche plusieurs fois pour modifier le réglage.

- Appuyez sur la touche Marche/Arrêt pour confirmer le réglage.









## 6.5 Signaux sonores

Des signaux sonores retentissent lorsqu'une anomalie de fonctionnement s'est produite. Il est impossible de désactiver ces signaux sonores.

Un signal sonore retentit également lorsque le programme est terminé. Par défaut, ce signal sonore est désactivé, mais il est possible de l'activer.









### Comment activer le signal sonore de fin de programme

Assurez-vous que l'appareil est en mode Utilisateur.

- Appuyez sur .
  - Les voyants , , ,  et **RESET** sont éteints.
  - Le voyant  clignote toujours.
  - L'affichage indique le réglage actuel.
    -  = le signal sonore est désactivé.
    -  = le signal sonore est activé.
- Appuyez sur  pour modifier le réglage.
- Appuyez sur la touche Marche/Arrêt pour confirmer le réglage.

### 6.6 Comment désactiver l'option TimeBeam

Assurez-vous que l'appareil est en mode Utilisateur.

- Appuyez sur .
  - Les voyants , , ,  et **RESET** sont éteints.
  - Le voyant  clignote toujours.
  - L'affichage indique le réglage actuel.
    -  = l'option TimeBeam est désactivée.
    -  = l'option TimeBeam est activée.

- Appuyez sur  pour modifier le réglage.
- Appuyez sur la touche Marche/Arrêt pour confirmer le réglage.

## 6.7 AirDry

L'option AirDry améliore les résultats de séchage en utilisant moins d'énergie.

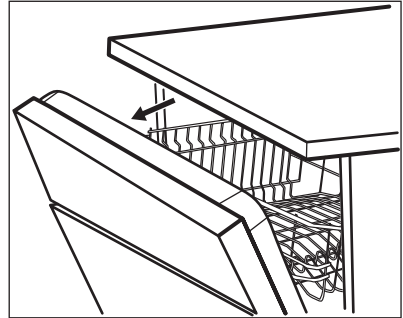

Durant la phase de séchage, la porte s'ouvre automatiquement et reste ouverte.



### ATTENTION!

Ne tentez pas de refermer la porte de l'appareil dans les 2 minutes suivant son ouverture automatique. Vous risqueriez d'endommager l'appareil. Si par la suite vous refermez la porte pendant 3 minutes, le programme en cours se termine.

L'option AirDry est automatiquement activée avec tous les programmes, à l'exception de  (si disponible).

Pour améliorer les performances de séchage, reportez-vous à l'option XtraDry ou activez l'option AirDry.









### ATTENTION!

Si les enfants peuvent accéder à l'appareil, nous vous conseillons de désactiver l'option AirDry car l'ouverture de la porte pourrait présenter un danger.

## Comment désactiver l'option AirDry

Assurez-vous que l'appareil est en mode Utilisateur.

- Appuyez sur **RESET**.
  - Les voyants , , ,  et  sont éteints.
  - Le voyant **RESET** clignote toujours.

- L'affichage indique le réglage actuel.
  -  = l'option AirDry est désactivée.
  -  = l'option AirDry est activée.

- Appuyez sur **RESET** pour modifier le réglage.
- Appuyez sur la touche Marche/Arrêt pour confirmer le réglage.

## 7. OPTIONS

 Les options souhaitées doivent être activées à chaque fois, avant de lancer un programme. Vous ne pouvez pas activer ni désactiver ces options pendant le déroulement d'un programme.

 Toutes les options ne sont pas compatibles les unes avec les autres. Si vous sélectionnez des options non compatibles, l'appareil désactive automatiquement une ou plusieurs de ces options. Seuls les voyants correspondant aux options toujours activées restent allumés.

 Si une option n'est pas compatible avec un programme, le voyant correspondant est éteint ou clignote rapidement pendant quelques secondes, puis s'éteint.

 Activer des options peut avoir un impact sur la consommation d'eau et d'énergie, ainsi que sur la durée du programme.

### 7.1 XtraDry

Activez cette option pour améliorer les performances de séchage.

XtraDry est une option permanente pour tous les programmes, à l'exception de **ECO**. Elle est automatiquement activée lors des cycles suivants. Vous pouvez changer la configuration à tout moment.

 À chaque fois que vous sélectionnez le programme **ECO**, l'option XtraDry est désactivée et doit être sélectionnée manuellement.

Activer l'option XtraDry désactive l'option TimeSaver et inversement.

### Comment activer l'option XtraDry

Appuyez sur .  
Le voyant correspondant est allumé. L'affichage indique la durée du programme réactualisée.

### 7.2 TimeSaver

La fonction TimeSaver permet de réduire la durée du programme sélectionné d'environ 50%.

Les résultats de lavage seront les mêmes qu'avec la durée normale du programme. Les résultats de séchage peuvent être moins satisfaisants.

Cette option augmente la pression et la température de l'eau. Les phases de lavage et de séchage sont réduites.

Par défaut, l'option TimeSaver est désactivée, mais il est possible de l'activer manuellement. Cette option ne

peut pas être utilisée en combinaison avec XtraDry.

## Comment activer l'option TimeSaver

Appuyez sur .

Le voyant correspondant est allumé. L'affichage indique la durée du programme réactualisée.

## 7.3 ExtraHygiene

Cette option garantit de meilleurs résultats d'hygiène en maintenant la

température à 70 °C pendant au moins 10 minutes au cours de la dernière phase de rinçage.

## Comment activer l'option ExtraHygiene

Appuyez sur .

Le voyant correspondant est allumé. L'affichage indique la durée du programme réactualisée.

# 8. AVANT LA PREMIÈRE UTILISATION

1. **Assurez-vous que le réglage actuel de l'adoucisseur d'eau est compatible avec la dureté de l'arrivée d'eau. Si ce n'est pas le cas, réglez le niveau de l'adoucisseur d'eau.**
2. Remplissez le réservoir de sel régénérant.
3. Remplissez le distributeur de liquide de rinçage.
4. Ouvrez le robinet d'eau.
5. Lancez un programme pour éliminer tous les résidus qui peuvent toujours se trouver à l'intérieur de l'appareil. N'utilisez pas de produit de lavage et laissez les paniers vides.

Lorsque vous démarrez un programme, l'appareil peut prendre 5 minutes pour recharger la résine dans l'adoucisseur d'eau. La phase de lavage ne démarre qu'une fois cette procédure achevée. La procédure sera répétée régulièrement.

## 8.1 Réservoir de sel régénérant



### ATTENTION!

Utilisez uniquement du gros sel spécialement conçu pour les lave-vaisselle. Le sel fin augmente le risque de corrosion.

Le sel permet de recharger la résine dans l'adoucisseur d'eau et de garantir de bons résultats de lavage au quotidien.

## Comment remplir le réservoir de sel régénérant



Assurez-vous que le Comfort Lift est vide et correctement verrouillé en position surélevée.

1. Tournez le couvercle du réservoir de sel régénérant vers la gauche et retirez-le.
2. Mettez 1 litre d'eau dans le réservoir de sel régénérant (uniquement la première fois).
3. Remplissez le réservoir avec du sel régénérant (jusqu'à ce qu'il soit rempli).

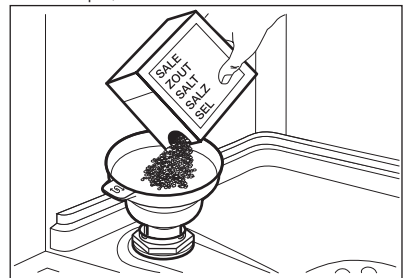

4. Secouez doucement l'entonnoir par la poignée pour faire tomber les derniers grains qu'il contient.
5. Enlevez le sel qui se trouve autour de l'ouverture du réservoir de sel régénérant.

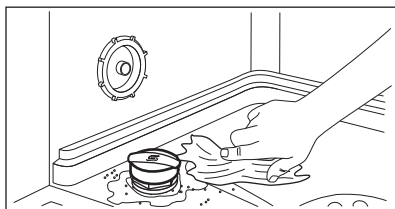

6. Tournez le couvercle du réservoir de sel régénérant vers la droite pour le refermer.



#### ATTENTION!

De l'eau et du sel peuvent sortir du réservoir de sel régénérant lorsque vous le remplissez. Afin d'éviter la corrosion, lancez immédiatement le programme le plus court après avoir rempli le réservoir de sel régénérant. Ne placez pas de vaisselle dans les paniers.



#### ATTENTION!

Utilisez uniquement du liquide de rinçage spécialement conçu pour les lave-vaisselle.

1. Ouvrez le couvercle (C).
2. Remplissez le distributeur (B) jusqu'à ce que le liquide de rinçage atteigne le repère « MAX ».
3. Si le liquide de rinçage déborde, épongez-le avec un chiffon absorbant pour éviter tout excès de mousse.
4. Fermez le couvercle. Assurez-vous que le couvercle se verrouille correctement.



Remplissez le distributeur de liquide de rinçage lorsque le voyant (A) s'allume.

## 8.2 Comment remplir le distributeur de liquide de rinçage

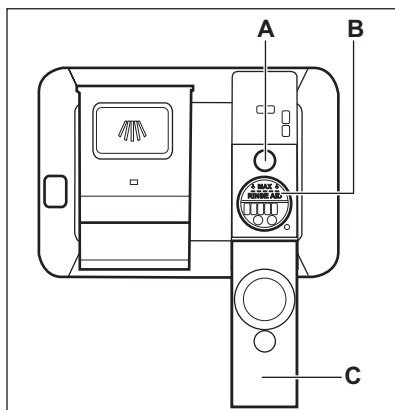

## 9. UTILISATION QUOTIDIENNE

1. Ouvrez le robinet d'eau.
2. Appuyez sur la touche Marche/Arrêt pour allumer l'appareil. Assurez-vous que l'appareil est en mode Programmation.

- Si le voyant du réservoir de sel régénérant est allumé, remplissez le réservoir.
- Si le voyant du liquide de rinçage est allumé, remplissez le distributeur de liquide de rinçage.

3. Chargez les paniers.
4. Ajoutez du produit de lavage.
5. Réglez et lancez le programme adapté au type de vaisselle et au degré de salissure.

## 9.1 Comfort Lift



### ATTENTION!

Ne vous asseyez pas et n'exercez pas de forte pression sur le panier verrouillé.



### ATTENTION!

Ne dépassez pas la charge maximale de 18 kg.



### ATTENTION!

Assurez-vous que les articles ne sont pas collés au cadre du panier car vous pourriez endommager ces articles, ainsi que le mécanisme Comfort Lift.

Le mécanisme Comfort Lift vous permet de soulever le panier (au niveau du deuxième panier) et de le rabaisser pour charger et décharger plus facilement la vaisselle.

Pour charger et décharger le panier inférieur :

1. Pour soulever le panier, sortez-le du lave-vaisselle en utilisant la poignée du panier. N'utilisez pas la poignée pour détacher le panier.

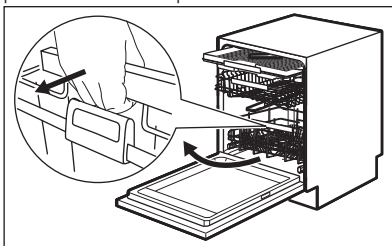

Le panier est automatiquement verrouillé au niveau supérieur.

2. Placez soigneusement la vaisselle dans le panier, ou sortez-la (reportez-vous à la **brochure de déchargement du panier**).

3. Pour abaisser le panier, reliez la poignée au cadre du panier comme indiqué ci-dessous. Soulevez complètement la poignée et soulevez légèrement la poignée du panier jusqu'à ce que le panier se détache des deux côtés.

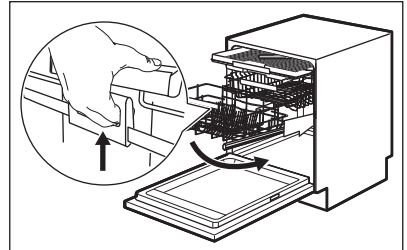

Une fois le panier déverrouillé, poussez-le vers le bas. Le mécanisme revient à sa position par défaut au niveau inférieur.

Vous pouvez abaisser le panier de deux façons, en fonction de la charge :

- s'il s'agit d'une charge pleine d'assiettes, poussez légèrement le panier vers le bas.
- si le panier est vide ou chargé à moitié, enfoncez le panier vers le bas.

## 9.2 Utilisation du produit de lavage

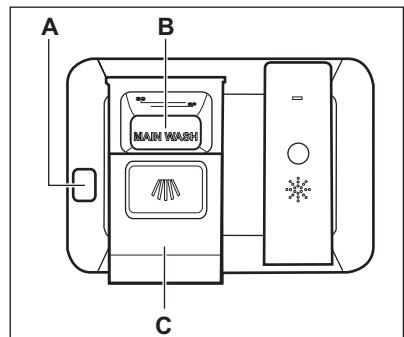

### ATTENTION!

Utilisez uniquement un produit de lavage spécial pour lave-vaisselle.

1. Appuyez sur la touche de déverrouillage (A) pour ouvrir le couvercle (C).
2. Versez le produit de lavage sous forme de poudre ou tablette dans le compartiment approprié (B).
3. Si le programme comporte une phase de pré-lavage, versez une petite quantité de produit de lavage à l'intérieur de la porte de l'appareil.
4. Fermez le couvercle. Assurez-vous que le couvercle se verrouille correctement.

### 9.3 Réglage et départ d'un programme

#### Départ d'un programme

1. Laissez la porte de l'appareil entrouverte.
2. Appuyez sur la touche Marche/Arrêt pour allumer l'appareil. Assurez-vous que l'appareil est en mode Programmation.
3. Appuyez à plusieurs reprises sur la touche  jusqu'à ce que le numéro du programme sélectionné s'affiche. Le numéro du programme s'affiche pendant environ 3 secondes, puis la durée du programme s'affiche.
4. Sélectionnez les options compatibles.
5. Fermez la porte de l'appareil pour démarrer le programme.

#### Démarrage d'un programme avec départ différé

1. Sélectionnez un programme.
2. Appuyez sur la touche  à plusieurs reprises jusqu'à ce que l'affichage indique le délai choisi pour le départ différé (de 1 à 24 heures).

Le voyant  est allumé.

3. Fermez la porte de l'appareil pour démarrer le décompte.

Pendant un décompte, il est possible d'allonger le délai du départ différé, mais pas de changer le programme et les options.

Lorsque le décompte est terminé, le programme démarre.

### Ouverture de la porte au cours du fonctionnement de l'appareil

Si vous ouvrez la porte lorsqu'un programme est en cours, l'appareil s'arrête. Cela peut avoir un impact sur la consommation d'énergie et la durée du programme. Lorsque vous refermez la porte, l'appareil reprend là où il a été interrompu.



Durant la phase de séchage, si la porte est ouverte pendant plus de 30 secondes, le programme en cours s'arrête. Ceci ne se produit pas si la porte est ouverte par la fonction AirDry.

### Annulation du départ différé au cours du décompte

Lorsque vous annulez le départ différé, vous devez régler de nouveau le programme et les options.

Maintenez la touche **RESET** enfoncée jusqu'à ce que l'appareil passe en mode Programmation.

### Annulation du programme

Maintenez la touche **RESET** enfoncée jusqu'à ce que l'appareil passe en mode Programmation.

Assurez-vous que le distributeur de produit de lavage n'est pas vide avant de démarrer un nouveau programme de lavage.

### Fin du programme

Lorsque le programme est terminé, 0:00 s'affiche. Le voyant  est allumé.

Toutes les touches sont inactives, à l'exception de la touche Marche/Arrêt.

1. Pour éteindre l'appareil, appuyez sur la touche Marche/Arrêt ou attendez que la fonction Auto Off l'éteigne automatiquement.

Si vous ouvrez la porte avant l'activation de la fonction Auto Off, l'appareil s'éteint automatiquement.

2. Fermez le robinet d'eau.

## Fonction Auto Off

Cette fonction réduit la consommation d'énergie en éteignant

automatiquement l'appareil lorsqu'il ne fonctionne pas.

La fonction s'active :

- 5 minutes après la fin du programme de lavage.
- Au bout de 5 minutes si le programme n'a pas démarré.

# 10. CONSEILS

## 10.1 Raccordement

Suivez les conseils ci-dessous pour garantir des résultats de lavage et de séchage optimaux au quotidien, et pour vous aider à protéger l'environnement.

- Videz les plus gros résidus alimentaires des plats dans une poubelle.
- Ne rincez pas vos plats à la main au préalable. Si nécessaire, sélectionnez un programme avec une phase de pré-lavage.
- Utilisez toujours tout l'espace des paniers.
- Vérifiez que les plats ne se touchent pas dans les paniers ou ne se recouvrent pas les uns les autres. L'eau peut ainsi atteindre toute la vaisselle et la laver parfaitement.
- Vous pouvez utiliser du détergent, du liquide de rinçage et du sel régénérant séparément, ou des pastilles tout en 1. Suivez les instructions inscrites sur l'emballage.
- Sélectionnez un programme en fonction du type de vaisselle et du degré de salissure. Le programme **ECO** est le plus économe en termes d'utilisation d'eau et de consommation d'énergie.

## 10.2 Utilisation de sel régénérant, de liquide de rinçage et de produit de lavage

- Utilisez uniquement du sel régénérant, du liquide de rinçage et du produit de lavage conçus pour les lave-vaisselle. D'autres produits peuvent endommager l'appareil.

- Dans les régions où l'eau est dure ou très dure, nous recommandons l'utilisation séparée d'un détergent simple (poudre, gel, pastille, sans fonction supplémentaire), de liquide de rinçage et de sel régénérant pour des résultats de lavage et de séchage optimaux.
- Au moins une fois par mois, effectuez un cycle en utilisant un nettoyeur spécialement conçu pour cet appareil.
- Les tablettes de détergent ne se dissolvent pas complètement durant les programmes courts. Pour éviter que des résidus de produit de lavage ne se déposent sur la vaisselle, nous recommandons d'utiliser des pastilles de détergent avec des programmes longs.
- N'utilisez que la quantité nécessaire de produit de lavage. Reportez-vous aux instructions figurant sur l'emballage du produit de lavage.

## 10.3 Que faire si vous ne voulez plus utiliser de pastilles tout en 1

Avant de commencer à utiliser le produit de lavage, le sel régénérant et le liquide de rinçage séparément, suivez les étapes suivantes :

1. Réglez l'adoucisseur d'eau sur le niveau maximal.
2. Assurez-vous que le réservoir de sel régénérant et le distributeur de liquide de rinçage sont pleins.
3. Lancez le programme le plus court avec une phase de rinçage. N'utilisez pas de produit de lavage et ne chargez pas les paniers.

4. Lorsque le programme de lavage est terminé, réglez l'adoucisseur d'eau en fonction de la dureté de l'eau dans votre région.
5. Ajustez la quantité de liquide de rinçage libérée.
6. Activez la notification du distributeur de liquide de rinçage vide.

## 10.4 Chargement des paniers

- N'utilisez l'appareil que pour laver des articles adaptés au lave-vaisselle.
- Ne lavez pas au lave-vaisselle des articles en bois, en corne, en aluminium, en étain et en cuivre.
- Ne placez pas dans l'appareil des objets pouvant absorber l'eau (éponges, chiffons de nettoyage).
- Retirez les plus gros résidus alimentaires des plats.
- Faites tremper la vaisselle contenant des aliments brûlés avant de la placer dans l'appareil.
- Chargez les articles creux (tasses, verres et casseroles) en les retournant.
- Vérifiez que les verres ne se touchent pas pour éviter qu'ils ne se brisent.
- Placez les objets légers dans le panier supérieur. Veillez à ce que les articles ne puissent pas bouger.
- Placez les petits articles et les couverts dans le bac à couverts.
- Assurez-vous que les bras d'aspersion tournent librement avant de lancer un programme.

## 10.5 Avant le démarrage d'un programme

Avant de lancer le programme sélectionné, assurez-vous que :

- Les filtres sont propres et correctement installés.
- Le bouchon du réservoir de sel régénérant est vissé.
- Les bras d'aspersion ne sont pas obstrués.
- Il y a assez de sel régénérant et de liquide de rinçage (sauf si vous utilisez des pastilles tout en 1).
- La vaisselle est bien positionnée dans les paniers.
- Le programme est adapté au type de vaisselle et au degré de salissure.
- Vous utilisez la bonne quantité de produit de lavage.

## 10.6 Déchargement des paniers

1. Attendez que la vaisselle refroidisse avant de la retirer de l'appareil. La vaisselle encore chaude est sensible aux chocs.
2. Commencez par décharger le panier inférieur, puis le panier supérieur.



Une fois le programme terminé, il peut rester de l'eau sur les surfaces intérieures de l'appareil.

# 11. ENTRETIEN ET NETTOYAGE



### AVERTISSEMENT!

Avant toute opération d'entretien, éteignez l'appareil et débranchez la fiche de la prise secteur.



Assurez-vous que le Comfort Lift est vide et correctement verrouillé en position surélevée.



Les filtres sales et les bras d'aspersion obstrués ont un impact négatif sur les résultats de lavage. Contrôlez-les régulièrement et nettoyez-les si nécessaire.

## 11.1 Nettoyage des filtres

Le système de filtrage se compose de trois éléments.

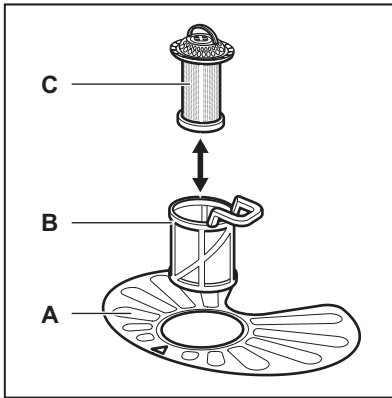

1. Faites pivoter le filtre (B) dans le sens antihoraire puis sortez-le.

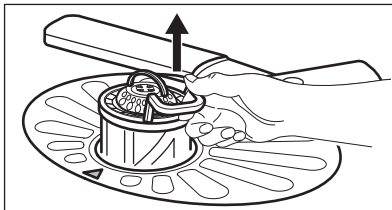
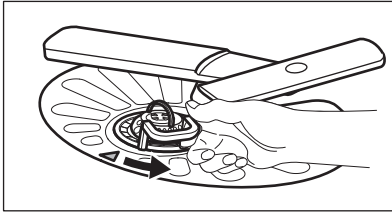

2. Retirez le filtre (C) du filtre (B).
3. Retirez le filtre plat (A).

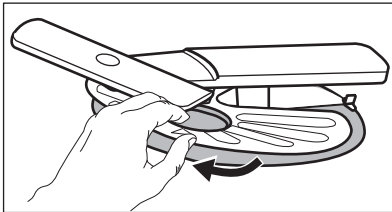

4. Lavez les filtres.

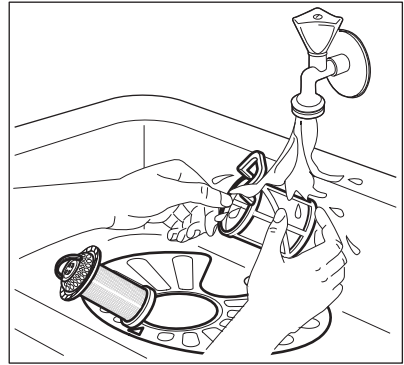

5. Assurez-vous qu'il ne reste aucun résidu alimentaire ni salissure à l'intérieur ou autour du bord du collecteur d'eau.
6. Remettez le filtre plat à sa place (A). Vérifiez qu'il est correctement positionné sous les deux guides.

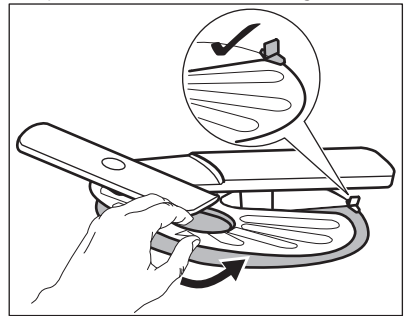

7. Remontez les filtres (B) et (C).
8. Remettez le filtre (B) dans le filtre plat (A). Tournez-le dans le sens horaire jusqu'à la butée.

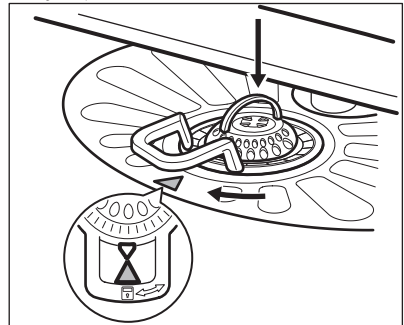

**ATTENTION!**

Une position incorrecte des filtres peut donner de mauvais résultats de lavage et endommager l'appareil.

## 11.2 Nettoyage du bras d'aspersion supérieur

Nous vous conseillons de nettoyer régulièrement le bras d'aspersion supérieur afin d'éviter que ses orifices ne se bouchent.

Si les orifices sont bouchés, les résultats de lavage peuvent ne pas être satisfaisants.

1. Sortez entièrement le panier supérieur en le tirant vers l'extérieur.
2. Pour détacher le bras d'aspersion du panier, poussez le bras vers le haut tout en le tournant vers la droite.

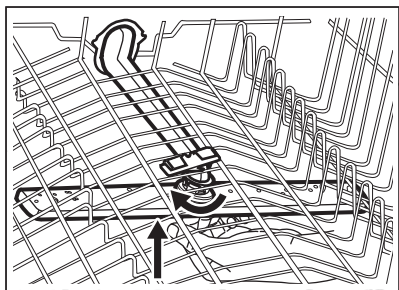

3. Nettoyez le bras d'aspersion à l'eau courante. Utilisez un outil pointu comme un cure-dent pour extraire toutes les particules de saleté incrustées dans les orifices.

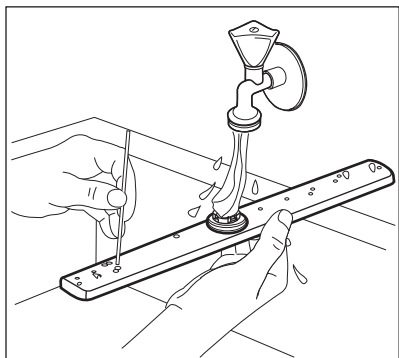

4. Pour réinstaller le bras d'aspersion, pousser le bras vers le haut tout en le tournant vers la gauche, jusqu'à ce qu'il se verrouille en place.

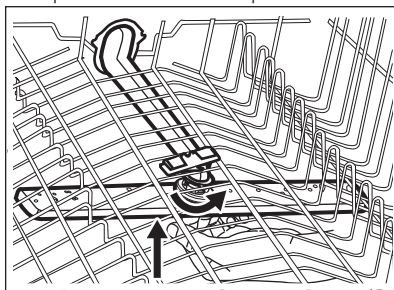

## 11.3 Nettoyage extérieur

- Nettoyez l'appareil avec un chiffon doux humide.
- Utilisez uniquement des produits de lavage neutres.
- N'utilisez pas de produits abrasifs, de tampons à récurer ni de solvants.

## 11.4 Nettoyage intérieur

- Nettoyez soigneusement l'appareil, y compris le joint en caoutchouc de la porte, avec un chiffon doux humide.
- Pour maintenir des performances optimales, utilisez un produit de nettoyage spécifiquement conçu pour les lave-vaisselle (au moins une fois par mois). Reportez-vous aux instructions figurant sur l'emballage de ces produits.
- N'utilisez pas de produits abrasifs, de tampons à récurer, d'outils tranchants, de produits chimiques agressifs, d'éponges métalliques, ni de solvants.
- Utiliser régulièrement des programmes de courte durée peut provoquer une accumulation de graisse et de tartre à l'intérieur de l'appareil. Pour éviter cela, lancez un programme long au moins 2 fois par mois.

## 12. EN CAS D'ANOMALIE DE FONCTIONNEMENT



### AVERTISSEMENT!

Une mauvaise réparation de l'appareil peut entraîner un danger pour la sécurité de l'utilisateur. Toute réparation ne doit être effectuée que par un technicien qualifié.

Reportez-vous au tableau ci-dessous pour obtenir plus d'informations sur les problèmes possibles.

Pour certaines anomalies, l'écran affiche un code d'alarme.

**La plupart des problèmes peuvent être résolus sans avoir recours au service après-vente agréé.**

Problème et code d'alarme	Cause et solution possibles
L'appareil ne s'allume pas.	<ul style="list-style-type: none"> <li>Assurez-vous que la fiche du câble d'alimentation est bien insérée dans la prise de courant.</li> <li>Assurez-vous qu'aucun fusible n'est grillé dans la boîte à fusibles.</li> </ul>
Le programme ne démarre pas.	<ul style="list-style-type: none"> <li>Vérifiez que la porte de l'appareil est fermée.</li> <li>Si vous avez sélectionné un départ différé, annulez-le ou attendez la fin du décompte.</li> <li>L'appareil recharge la résine à l'intérieur de l'adoucisseur d'eau. La durée de cette procédure est d'environ 5 minutes.</li> </ul>
L'appareil ne se remplit pas d'eau. L'affichage indique <i>10</i> ou <i>11</i> .	<ul style="list-style-type: none"> <li>Assurez-vous que le robinet d'eau est ouvert.</li> <li>Assurez-vous que la pression de l'arrivée d'eau n'est pas trop basse. Pour obtenir cette information, contactez votre compagnie des eaux.</li> <li>Assurez-vous que le robinet d'eau n'est pas obstrué.</li> <li>Assurez-vous que le filtre du tuyau d'arrivée d'eau n'est pas obstrué.</li> <li>Assurez-vous que le tuyau d'arrivée d'eau n'est pas tordu ni plié.</li> </ul>
L'appareil ne vidange pas l'eau. L'affichage indique <i>20</i> .	<ul style="list-style-type: none"> <li>Assurez-vous que le siphon de l'évier n'est pas obstrué.</li> <li>Assurez-vous que le filtre du tuyau de vidange de l'eau n'est pas obstrué.</li> <li>Assurez-vous que le système du filtre intérieur n'est pas obstrué.</li> <li>Assurez-vous que le tuyau de vidange n'est pas tordu ni plié.</li> </ul>
Le système de sécurité anti-débordement s'est déclenché. L'affichage indique <i>30</i> .	<ul style="list-style-type: none"> <li>Fermez le robinet d'eau et contactez le service après-vente agréé.</li> </ul>

Problème et code d'alarme	Cause et solution possibles
L'appareil s'arrête et redémarre plusieurs fois en cours de fonctionnement.	<ul style="list-style-type: none"> <li>• C'est normal. Cela vous garantit des résultats de lavage optimaux et des économies d'énergie.</li> </ul>
Le programme dure trop longtemps.	<ul style="list-style-type: none"> <li>• Si vous avez sélectionné l'option de départ différé, annulez-le ou attendez la fin du décompte.</li> <li>• Activez l'option TimeSaver pour réduire la durée du programme.</li> <li>• Activer certaines options peut rallonger la durée du programme.</li> </ul>
Le temps restant sur l'affichage augmente et passe presque instantanément à la fin du programme.	<ul style="list-style-type: none"> <li>• Ceci est normal. L'appareil fonctionne correctement.</li> </ul>
Petite fuite au niveau de la porte de l'appareil.	<ul style="list-style-type: none"> <li>• L'appareil n'est pas de niveau. Desserrez ou serrez les pieds réglables (si disponibles).</li> <li>• La porte de l'appareil n'est pas centrée avec la cuve. Réglez le pied arrière (si disponible).</li> </ul>
La porte de l'appareil est difficile à fermer.	<ul style="list-style-type: none"> <li>• L'appareil n'est pas de niveau. Desserrez ou serrez les pieds réglables (si disponibles).</li> <li>• De la vaisselle dépasse des paniers.</li> </ul>
Bruit de cliquetis ou de battement à l'intérieur de l'appareil.	<ul style="list-style-type: none"> <li>• La vaisselle n'est pas correctement rangée dans les paniers. Reportez-vous au manuel de chargement du panier.</li> <li>• Assurez-vous que les bras d'aspersion peuvent tourner librement.</li> </ul>
L'appareil déclenche le disjoncteur.	<ul style="list-style-type: none"> <li>• L'ampérage n'est pas suffisant pour alimenter tous les appareils en cours de fonctionnement simultanément. Vérifiez l'ampérage de la prise et la capacité du mètre, ou éteignez l'un des appareils qui sont en cours de fonctionnement.</li> <li>• Défaut électrique interne de l'appareil. Faites appel à un service après-vente agréé.</li> </ul>



Reportez-vous aux chapitres « **Avant la première utilisation** », « **Utilisation quotidienne** » ou « **Conseils** » pour connaître les autres causes probables.

Après avoir vérifié l'appareil, éteignez puis rallumez-le. Si le problème persiste, contactez le service après-vente agréé.

Pour les codes d'alarme ne figurant pas dans le tableau, contactez le service après-vente agréé.

## 12.1 Les résultats de lavage et de séchage ne sont pas satisfaisants

Problème	Cause et solution possibles
Résultats de lavage insatisfaisants.	<ul style="list-style-type: none"> <li>• Reportez-vous aux chapitres « <b>Utilisation quotidienne</b> », « <b>Conseils</b> » et au manuel de chargement du panier.</li> <li>• Utilisez un programme de lavage plus intense.</li> <li>• Nettoyez les jets des bras d'aspersion et le filtre. Reportez-vous au chapitre « <b>Entretien et nettoyage</b> ».</li> </ul>
Résultats de séchage insatisfaisants.	<ul style="list-style-type: none"> <li>• La vaisselle est restée trop longtemps à l'intérieur de l'appareil, porte fermée.</li> <li>• Il n'y a pas de liquide de rinçage ou le dosage du liquide de rinçage n'est pas suffisant. Placez le sélecteur de dosage du liquide de rinçage sur un niveau plus élevé.</li> <li>• Les articles en plastiques peuvent avoir besoin d'être essuyés.</li> <li>• Pour de meilleures performances de séchage, activez les options XtraDry et AirDry.</li> <li>• Nous vous recommandons de toujours utiliser du liquide de rinçage, même si vous utilisez déjà des pastilles tout en 1.</li> </ul>
Il y a des traînées blanchâtres ou pellicules bleuâtres sur les verres et la vaisselle.	<ul style="list-style-type: none"> <li>• La quantité de liquide de rinçage libérée est trop importante. Placez le sélecteur de dosage du liquide de rinçage sur un niveau plus faible.</li> <li>• La quantité de produit de lavage est excessive.</li> </ul>
Il y a des taches et traces de gouttes d'eau séchées sur les verres et la vaisselle.	<ul style="list-style-type: none"> <li>• La quantité de liquide de rinçage libérée n'est pas suffisante. Placez le sélecteur de dosage du liquide de rinçage sur un niveau plus élevé.</li> <li>• Il se peut que la qualité du liquide de rinçage soit en cause.</li> </ul>
La vaisselle est mouillée.	<ul style="list-style-type: none"> <li>• Pour de meilleures performances de séchage, activez les options XtraDry et AirDry.</li> <li>• Le programme ne contient pas de phase de séchage ou une phase de séchage à basse température.</li> <li>• Le distributeur de liquide de rinçage est vide.</li> <li>• Il se peut que la qualité du liquide de rinçage soit en cause.</li> <li>• Il se peut que la qualité des pastilles tout en 1 soit en cause. Essayez une marque différente ou activez le distributeur de liquide de rinçage et utilisez du liquide de rinçage avec les pastilles tout en 1.</li> </ul>
L'intérieur de l'appareil est humide.	<ul style="list-style-type: none"> <li>• Ceci n'est pas un défaut de l'appareil. De l'air humide se condense sur les parois de l'appareil.</li> </ul>

Problème	Cause et solution possibles
Mousse inhabituelle en cours de lavage.	<ul style="list-style-type: none"> <li>• Utilisez uniquement des produits de lavage spécialement conçus pour les lave-vaisselle.</li> <li>• Il y a une fuite dans le distributeur de liquide de rinçage. Faites appel à un service après-vente agréé.</li> </ul>
Traces de rouille sur les couverts.	<ul style="list-style-type: none"> <li>• Il y a trop de sel régénérant dans l'eau utilisée pour le lavage. Reportez-vous au chapitre « <b>Adoucisseur d'eau</b> ».</li> <li>• Les couverts en argent et en acier inoxydable ont été placés ensemble. Évitez de placer les couverts en argent et en acier inoxydable les uns à côté des autres.</li> </ul>
Il y a des résidus de détergent dans le distributeur de produit de lavage à la fin du programme	<ul style="list-style-type: none"> <li>• La pastille de détergent est restée coincée dans le distributeur de produit de lavage, qui n'a donc pas été entièrement éliminée par l'eau.</li> <li>• L'eau ne peut pas éliminer le détergent du distributeur de produit de lavage. Assurez-vous que le bras d'aspersion n'est pas bloqué ou obstrué.</li> <li>• Assurez-vous que la vaisselle dans les paniers ne bloque pas l'ouverture du couvercle du distributeur de liquide de rinçage.</li> </ul>
Odeurs à l'intérieur de l'appareil.	<ul style="list-style-type: none"> <li>• Reportez-vous au chapitre « <b>Nettoyage intérieur</b> ».</li> </ul>
Dépôts calcaires sur la vaisselle, dans la cuve et à l'intérieur de la porte.	<ul style="list-style-type: none"> <li>• Le niveau de sel régénérant est bas. Vérifiez le voyant de sel régénérant.</li> <li>• Le bouchon du réservoir de sel régénérant est dévissé.</li> <li>• L'eau de votre arrivée est dure. Reportez-vous au chapitre « <b>Adoucisseur d'eau</b> ».</li> <li>• Utilisez du sel régénérant et sélectionnez la régénération de l'eau même si vous utilisez des pastilles tout-en-un. Reportez-vous au chapitre « <b>Adoucisseur d'eau</b> ».</li> <li>• Si des dépôts de calcaire persistent, nettoyez l'appareil avec un nettoyeur spécial pour le détartrage de l'appareil.</li> <li>• Testez différents produits de lavage.</li> <li>• Contactez le fabricant du produit de lavage.</li> </ul>
Vaisselle ternie, décolorée ou ébréchée.	<ul style="list-style-type: none"> <li>• Assurez-vous de ne placer dans l'appareil que des articles adaptés au lave-vaisselle.</li> <li>• Chargez et déchargez le panier avec précautions. Reportez-vous au manuel de chargement du panier.</li> <li>• Placez les objets délicats dans le panier supérieur.</li> <li>• Pour la vaisselle délicate et les verres, sélectionnez le programme spécial. Reportez-vous au chapitre « <b>Programmes</b> ».</li> </ul>



Reportez-vous aux chapitres « **Avant la première utilisation** », « **Utilisation quotidienne** » ou « **Conseils** » pour connaître les autres causes probables.

## 13. FICHE PRODUIT

Marque	AEG
Modèle	FSE83800P 911437333
Capacité nominale (nombre de couverts standard)	13
Classe d'efficacité énergétique	A+++
Consommation d'énergie en kWh par an, basée sur 280 cycles de lavage standard utilisant de l'eau froide et les modes de basse consommation énergétique. La consommation énergétique réelle dépendra de l'utilisation de l'appareil.	234
Consommation d'énergie du cycle de lavage standard (kWh)	0.832
Consommation d'électricité en mode arrêt (W)	0.10
Consommation d'électricité en mode laissé sur marche (W)	5.0
Consommation d'eau en litres par an, basée sur 280 cycles de lavage standard. La consommation d'eau réelle dépendra de l'utilisation de l'appareil.	3080
Classe d'efficacité de séchage sur une échelle de G (appareils les moins efficaces) à A (appareils les plus efficaces)	A
Le « programme standard » est le cycle de lavage standard utilisé pour les informations de l'étiquette énergétique et de la fiche produit. Ce programme est idéal pour laver des couverts normalement sales. Il s'agit du programme le plus efficace en termes de consommation d'eau et d'énergie. Il est indiqué comme étant le programme « Éco ».	<b>ECO</b>
Durée du programme correspondant au cycle de lavage standard (min)	235
Durée du mode laissé sur marche (min)	5
Émissions acoustiques dans l'air (dB(A) re 1 pW)	42
Appareil intégrable O/N	Oui

## 14. CARACTERISTIQUES TECHNIQUES SUPPLÉMENTAIRES

Dimensions	Largeur / hauteur / profondeur (mm)	596 / 818 - 898 / 550
Branchement électrique <sup>1)</sup>	Tension (V)	200 - 240
	Fréquence (Hz)	50 - 60
Pression de l'arrivée d'eau	bar (minimum et maximum)	0.5 - 8
	MPa (minimum et maximum)	0.05 - 0.8
Arrivée d'eau	Eau froide ou eau chaude <sup>2)</sup>	max. 60 °C

<sup>1)</sup> Reportez-vous à la plaque signalétique pour d'autres valeurs.

<sup>2)</sup> Si l'eau chaude est produite à partir de sources d'énergie respectueuses de l'environnement (par exemple panneaux solaires), utilisez une arrivée d'eau chaude afin de réduire la consommation d'énergie.

## 15. EN MATIÈRE DE PROTECTION DE L'ENVIRONNEMENT

Recyclez les matériaux portant le symbole . Déposez les emballages dans les conteneurs prévus à cet effet. Contribuez à la protection de l'environnement et à votre sécurité, recyclez vos produits électriques et

électroniques. Ne jetez pas les appareils portant le symbole  avec les ordures ménagères. Emmenez un tel produit dans votre centre local de recyclage ou contactez vos services municipaux.



[www.aeg.com/shop](http://www.aeg.com/shop)



117885813-A-032019



**AEG**