

FR **Notice d'utilisation**
Lave-vaisselle

2

F88742M0P

LT **Naudojimo instrukcija**
Indaplovė

27

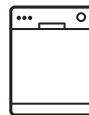

 **AEG**

TABLE DES MATIÈRES

1. INFORMATIONS DE SÉCURITÉ.....	3
2. CONSIGNES DE SÉCURITÉ.....	4
3. DESCRIPTION DE L'APPAREIL.....	6
4. PANNEAU DE COMMANDE.....	7
5. PROGRAMMES.....	8
6. RÉGLAGES.....	10
7. OPTIONS.....	13
8. AVANT LA PREMIÈRE UTILISATION.....	14
9. UTILISATION QUOTIDIENNE.....	16
10. CONSEILS.....	18
11. ENTRETIEN ET NETTOYAGE.....	19
12. EN CAS D'ANOMALIE DE FONCTIONNEMENT.....	22
13. CARACTÉRISTIQUES TECHNIQUES.....	26

POUR DES RÉSULTATS PARFAITS

Merci d'avoir choisi ce produit AEG. Nous l'avons conçu pour qu'il vous offre des performances irréprochables pour longtemps, en intégrant des technologies innovantes qui vous simplifient la vie grâce à des caractéristiques que vous ne trouverez pas forcément sur des appareils ordinaires. Veuillez prendre quelques instants pour lire cette notice afin d'utiliser au mieux votre appareil.

Visitez notre site Internet pour :



Obtenir des conseils d'utilisation, des brochures, de l'aide, des informations :
www.aeg.com/webselfservice



Enregistrer votre produit pour obtenir un meilleur service :
www.registeraeg.com



Acheter des accessoires, consommables et pièces de rechange d'origine pour votre appareil :
www.aeg.com/shop

SERVICE APRÈS-VENTE

N'utilisez que des pièces de rechange d'origine.
Avant de contacter le service, assurez-vous de disposer des informations suivantes : Modèle, PNC, numéro de série.
Vous trouverez ces informations sur la plaque signalétique.

 Avertissement/Attention : consignes de sécurité.

 Informations générales et conseils.

 Informations en matière de protection de l'environnement.

Sous réserve de modifications.

1. ⚠ INFORMATIONS DE SÉCURITÉ

Avant d'installer et d'utiliser cet appareil, lisez soigneusement les instructions fournies. Le fabricant ne pourra être tenu pour responsable des blessures et dégâts résultant d'une mauvaise installation ou utilisation. Conservez toujours les instructions dans un lieu sûr et accessible pour vous y référer ultérieurement.

1.1 Sécurité des enfants et des personnes vulnérables

- Cet appareil peut être utilisé par des enfants de plus de 8 ans, ainsi que des personnes dont les capacités physiques, sensorielles et mentales sont réduites ou dont les connaissances et l'expérience sont insuffisantes, à condition d'être surveillés ou d'avoir reçu des instructions concernant l'utilisation sécurisée de l'appareil et de comprendre les risques encourus.
- Ne laissez pas les enfants jouer avec l'appareil.
- Ne laissez pas les détergents à la portée des enfants.
- Tenez les enfants et les animaux éloignés du hublot de l'appareil lorsque celui-ci est ouvert.
- Les enfants ne doivent pas nettoyer ni entreprendre une opération de maintenance sur l'appareil sans surveillance.

1.2 Sécurité générale

- Cet appareil est conçu uniquement pour un usage domestique et des situations telles que :
 - bâtiments de ferme, cuisines réservées aux employés dans les magasins, bureaux et autres lieux de travail ;
 - pour une utilisation privée, par les clients, dans des hôtels et autres lieux de séjour.
- Ne modifiez pas les caractéristiques de cet appareil.
- La pression de l'eau en fonctionnement (minimale et maximale) doit se situer entre 0.5 (0.05) / 8 (0.8) bar (MPa)

- Respectez le nombre maximal de 15 couverts.
- Si le câble d'alimentation est endommagé, il doit être remplacé par le fabricant, un service de maintenance agréé ou un technicien qualifié afin d'éviter tout danger.
- Placez les couteaux et les couverts avec des bouts pointus dans le panier à couverts avec les pointes tournées vers le bas ou en position horizontale.
- Ne laissez pas la porte de l'appareil ouverte sans surveillance pour éviter tout risque de chute.
- Avant toute opération d'entretien, éteignez l'appareil et débranchez la fiche de la prise secteur.
- Ne pulvérisez pas d'eau ni de vapeur à haute pression pour nettoyer l'appareil.
- Les orifices d'aération situés à la base (si présents) ne doivent pas être obstrués par de la moquette.
- L'appareil doit être raccordé au circuit d'eau à l'aide des tuyaux neufs fournis. N'utilisez pas de tuyaux provenant d'anciens appareils.

2. CONSIGNES DE SÉCURITÉ

2.1 Installation

- Retirez l'intégralité de l'emballage.
- N'installez pas et ne branchez pas un appareil endommagé.
- N'installez pas l'appareil ou ne l'utilisez pas dans un endroit où la température ambiante est inférieure à 0 °C.
- Suivez scrupuleusement les instructions d'installation fournies avec l'appareil.

2.2 Connexion électrique



AVERTISSEMENT!

Risque d'incendie ou d'électrocution.

- L'appareil doit être relié à la terre.
- Vérifiez que les données électriques figurant sur la plaque signalétique correspondent à celles de votre réseau. Si ce n'est pas le cas, contactez un électricien.
- Utilisez toujours une prise de courant de sécurité correctement installée.
- N'utilisez pas d'adaptateurs multiprises ni de rallonges.
- Veillez à ne pas endommager la fiche secteur ni le câble d'alimentation. Le remplacement du cordon d'alimentation de l'appareil doit être effectué par notre service après-vente agréé.
- Ne branchez la fiche d'alimentation à la prise de courant qu'à la fin de l'installation. Assurez-vous que la prise de courant est accessible une fois l'appareil installé.
- Ne tirez jamais sur le câble d'alimentation pour débrancher l'appareil. Tirez toujours sur la fiche.
- Cet appareil est conforme aux directives CEE.
- Uniquement pour le R-U et l'Irlande. L'appareil dispose d'une alimentation secteur de 13 A. S'il est nécessaire de changer le fusible de la fiche

électrique, utilisez le fusible : 13 amp ASTA (BS 1362).

2.3 Raccordement à l'arrivée d'eau

- Veillez à ne pas endommager les tuyaux de circulation d'eau.
- Avant d'installer des tuyaux neufs, des tuyaux n'ayant pas servi depuis longtemps, lorsqu'une réparation a été effectuée ou qu'un nouveau dispositif a été installé (compteurs d'eau, etc.), laissez l'eau s'écouler jusqu'à ce qu'elle soit parfaitement propre et claire.
- Pendant et après la première utilisation de l'appareil, vérifiez qu'aucune fuite n'est visible.
- Le tuyau d'arrivée d'eau comporte une vanne de sécurité et une gaine avec un câble d'alimentation intérieur.

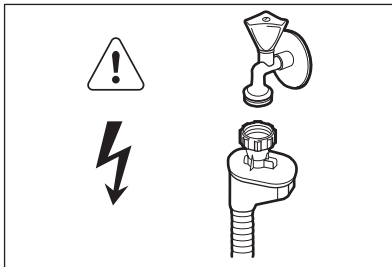

AVERTISSEMENT!
Tension dangereuse.

- Si le tuyau d'arrivée d'eau est endommagé, fermez immédiatement le robinet d'eau et débranchez la fiche de la prise secteur. Contactez le service après-vente pour remplacer le tuyau d'arrivée d'eau.

2.4 Utilisation

- Ne montez pas sur la porte ouverte de votre appareil ; ne vous asseyez pas dessus.

- Les produits de lavage pour lave-vaisselle sont dangereux. Suivez les consignes de sécurité figurant sur l'emballage du produit de lavage.
- Ne buvez pas l'eau de l'appareil ; ne jouez pas avec.
- N'enlevez pas la vaisselle de l'appareil avant la fin du programme. Il peut rester du produit de lavage sur la vaisselle.
- De la vapeur chaude peut s'échapper de l'appareil si vous ouvrez la porte pendant le déroulement d'un programme.
- Ne placez pas de produits inflammables ou d'éléments imbibés de produits inflammables à l'intérieur ou à proximité de l'appareil, ni sur celui-ci.

2.5 Maintenance

- Contactez votre service après-vente pour faire réparer l'appareil. N'utilisez que des pièces de rechange d'origine.
- Avant de contacter le service, assurez-vous de disposer des informations suivantes (qui se trouvent sur la plaque signalétique).
Modèle :
PNC :
Numéro de série :

2.6 Mise au rebut



AVERTISSEMENT!
Risque de blessure ou d'asphyxie.

- Débranchez l'appareil de l'alimentation électrique.
- Coupez le câble d'alimentation et mettez-le au rebut.
- Retirez le dispositif de verrouillage de la porte pour empêcher les enfants et les animaux de s'enfermer dans l'appareil.

3. DESCRIPTION DE L'APPAREIL

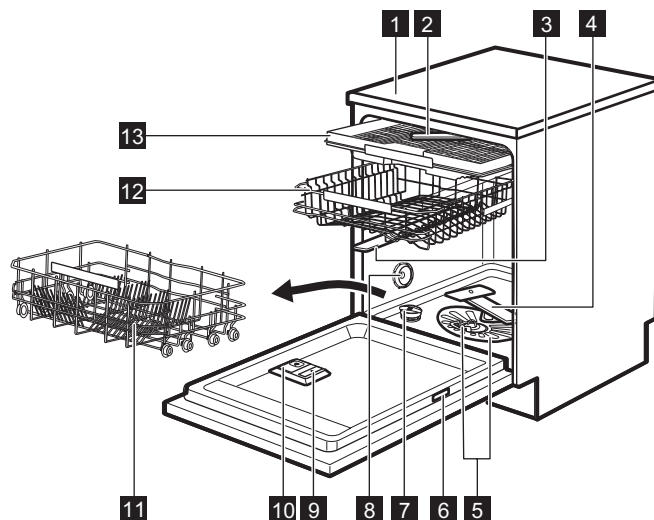

- | | |
|---|---|
| 1 Plan de travail | 8 Fente d'aération |
| 2 Bras d'aspersion supérieur | 9 Distributeur de liquide de rinçage |
| 3 Bras d'aspersion intermédiaire | 10 Distributeur de produit de lavage |
| 4 Bras d'aspersion inférieur | 11 Panier du bas |
| 5 Filtres | 12 Panier du haut |
| 6 Plaque de calibrage | 13 Panier à couverts |
| 7 Réservoir de sel régénérant | |

4. PANNEAU DE COMMANDE

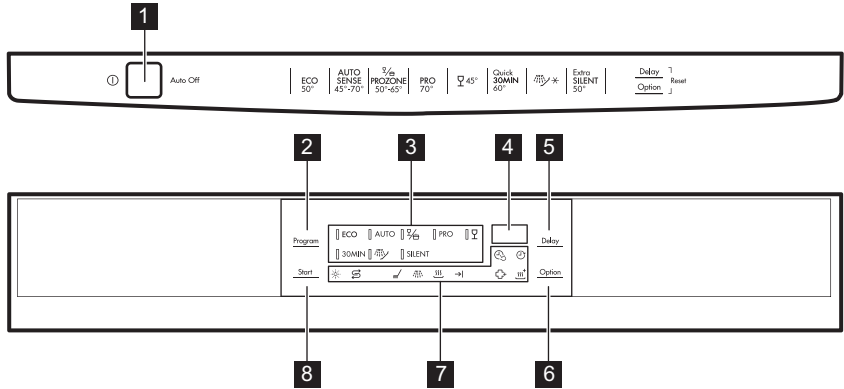



- 1** Touche Marche/Arrêt
- 2** **Program** touche
- 3** Voyants de programme
- 4** Affichage
- 5** **Delay** touche
- 6** **Option** touche
- 7** Voyants
- 8** **Start** touche

4.1 Voyants

Indicateur	Description
	Phase de lavage. Il s'allume au cours de la phase de lavage.
	Phase de rinçage. Il s'allume au cours de la phase de rinçage.
	Phase de séchage. Il s'allume au cours de la phase de séchage.
	Voyant de fin.
	Voyant TimeSaver.
	Voyant XtraDry.
	Voyant du réservoir de liquide de rinçage. Ce voyant est toujours éteint pendant le déroulement du programme.
	Voyant du réservoir de sel régénérant. Ce voyant est toujours éteint pendant le déroulement du programme.
	Voyant Delay.
	Voyant Sanitize.

5. PROGRAMMES

Programme	Degré de salissure Type de vaisselle	Phases du programme	Options
ECO 1)	<ul style="list-style-type: none"> • Normalement sale • Vaisselle et couverts 	<ul style="list-style-type: none"> • Prélavage • Lavage à 50 °C • Rinçages • Séchage 	<ul style="list-style-type: none"> • Sanitize • TimeSaver • XtraDry
AUTO 2)	<ul style="list-style-type: none"> • Tous • Vaisselle, couverts, plats et casseroles 	<ul style="list-style-type: none"> • Prélavage • Lavage de 45 °C à 70 °C • Rinçages • Séchage 	<ul style="list-style-type: none"> • Sanitize • XtraDry
 3)	<ul style="list-style-type: none"> • Saleté variable • Vaisselle, couverts, plats et casseroles 	<ul style="list-style-type: none"> • Prélavage • Lavage de 50 °C à 65 °C • Rinçages • Séchage 	<ul style="list-style-type: none"> • TimeSaver • XtraDry
PRO	<ul style="list-style-type: none"> • Très sale • Vaisselle, couverts, plats et casseroles 	<ul style="list-style-type: none"> • Prélavage • Lavage à 70 °C • Rinçages • Séchage 	<ul style="list-style-type: none"> • Sanitize • TimeSaver • XtraDry
	<ul style="list-style-type: none"> • Normalement ou légèrement sale • Vaisselle fragile et verres 	<ul style="list-style-type: none"> • Lavage à 45 °C • Rinçages • Séchage 	<ul style="list-style-type: none"> • XtraDry
30MIN 4)	<ul style="list-style-type: none"> • Vaisselle fraîchement salie • Vaisselle et couverts 	<ul style="list-style-type: none"> • Lavage à 60 °C • Rinçages 	<ul style="list-style-type: none"> • Sanitize • XtraDry
 5)	<ul style="list-style-type: none"> • Tous 	<ul style="list-style-type: none"> • Prélavage 	

Programme	Degré de salissure Type de vaisselle	Phases du programme	Options
SILENT 6)	<ul style="list-style-type: none"> • Normalement sale • Vaisselle et couverts 	<ul style="list-style-type: none"> • Prélavage • Lavage à 50 °C • Rinçages • Séchage 	<ul style="list-style-type: none"> • XtraDry

1) Ce programme vous permet d'optimiser votre consommation d'eau et d'énergie pour la vaisselle et les couverts normalement sales. (Il s'agit du programme standard pour les instituts de tests.)

2) L'appareil détecte le degré de salissure et la quantité de vaisselle dans les paniers. Il règle automatiquement la température ainsi que le volume d'eau, la consommation d'énergie et la durée du programme.



3) Ce programme vous permet de laver de la vaisselle dont le degré de salissure n'est pas homogène. Vaisselle très sale dans le panier inférieur et vaisselle normalement sale dans le panier supérieur. La pression et la température de l'eau sont plus élevées dans le panier inférieur que dans le panier supérieur.

4) Ce programme permet de laver une charge de vaisselle fraîchement salie. Il offre de bons résultats de lavage en peu de temps.

5) Avec ce programme, vous pouvez rincer rapidement les plats pour éviter aux résidus alimentaires d'accrocher aux plats, et aux odeurs d'envahir l'appareil. N'utilisez pas de produit de lavage avec ce programme.

6) Il s'agit du programme le plus silencieux. La pompe fonctionne à une vitesse très faible pour diminuer le niveau sonore. En raison de la vitesse réduite, la durée du programme est longue.

5.1 Valeurs de consommation

Programme 1)	Eau (l)	Consommation électrique (kWh)	Durée (min)
ECO	11	0.857	225
AUTO	7 - 14	0.6 - 1.6	40 - 154
	14 - 16	1.2 - 1.5	140 - 156
PRO	12.5 - 14.5	1.4 - 1.7	160 - 170
	12 - 14	0.7 - 0.9	84 - 94
30MIN	10	0.9	30
	4	0.1	14
SILENT	9 - 10	1.1 - 1.3	219 - 229

1) Les valeurs de consommation peuvent changer en fonction de la pression et de la température de l'eau, des variations de l'alimentation électrique, de la quantité de vaisselle chargée ainsi que des options sélectionnées.

5.2 Informations pour les instituts de test

Pour toute information relative aux performances de test, envoyez un courrier électronique à l'adresse :

info.test@dishwasher-production.com

Notez le numéro du produit (PNC) indiqué sur la plaque signalétique.

6. RÉGLAGES

6.1 Mode Programmation et mode Utilisateur

Lorsque l'appareil est en mode Programmation, il est possible de sélectionner un programme et d'entrer en mode Utilisateur.

En mode utilisateur, vous pouvez modifier :

- Le niveau de l'adoucisseur d'eau en fonction de la dureté de l'eau.
- L'activation ou la désactivation de la notification du distributeur de liquide de rinçage vide.
- Le niveau de liquide de rinçage en fonction de la dose nécessaire.
- L'activation et la désactivation de l'option AirDry.

Ces réglages seront sauvegardés jusqu'à ce que vous les changiez à nouveau.

Comment passer au mode de sélection du programme

L'appareil est en mode de sélection du programme lorsque le voyant du programme **ECO** est allumé et que la durée du programme apparaît sur l'affichage.

Quand vous activez l'appareil, il est normalement en mode de sélection du programme. Mais si ce n'est pas le cas, vous pouvez accéder au mode de sélection du programme de la manière suivante :

Maintenez enfoncées simultanément les touches **Delay** et **Option** jusqu'à ce que l'appareil se mette en mode de sélection des programmes.

6.2 Adoucisseur d'eau

L'adoucisseur d'eau élimine les minéraux de l'arrivée d'eau qui pourraient avoir un impact négatif sur les résultats de lavage et sur l'appareil.

Plus la teneur en minéraux est élevée, plus l'eau est dure. La dureté de l'eau est mesurée en échelles d'équivalence.

L'adoucisseur doit être réglé en fonction du degré de dureté de l'eau de votre région. Votre compagnie des eaux peut vous indiquer la dureté de l'eau dans votre région. Il est important de régler l'adoucisseur d'eau sur un niveau adéquat pour vous garantir de bons résultats de lavage.

Dureté eau

Degrés allemands (°dH)	Degrés français (°fH)	mmol/l	Degrés Clarke	Niveau de l'adoucisseur d'eau
47 - 50	84 - 90	8.4 - 9.0	58 - 63	10
43 - 46	76 - 83	7.6 - 8.3	53 - 57	9
37 - 42	65 - 75	6.5 - 7.5	46 - 52	8
29 - 36	51 - 64	5.1 - 6.4	36 - 45	7
23 - 28	40 - 50	4.0 - 5.0	28 - 35	6

Degrés allemands (°dH)	Degrés français (°fH)	mmol/l	Degrés Clarke	Niveau de l'adoucisseur d'eau
19 - 22	33 - 39	3.3 - 3.9	23 - 27	5 1)
15 - 18	26 - 32	2.6 - 3.2	18 - 22	4
11 - 14	19 - 25	1.9 - 2.5	13 - 17	3
4 - 10	7 - 18	0.7 - 1.8	5 - 12	2
<4	<7	<0.7	< 5	1 2)

1) Réglages d'usine.

2) N'utilisez pas de sel à ce niveau.

Si vous utilisez un détergent standard ou des pastilles tout-en-1 (avec ou sans sel régénérant), réglez le niveau de dureté de l'eau approprié afin d'activer le voyant de remplissage du sel régénérant.



Les pastilles tout-en-1 contenant du sel régénérant ne sont pas assez efficaces pour adoucir un eau dure.

Comment régler le niveau de l'adoucisseur d'eau

L'appareil doit être en mode Programmation.

- Pour entrer en mode utilisateur, maintenez les touches **Delay** et **Option** enfoncées simultanément jusqu'à ce que les voyants **ECO**, **AUTO**, $\frac{9}{16}$ et **PRO** se mettent à clignoter et que plus rien ne s'affiche.
- Appuyez sur **Program**.
 - Les voyants **AUTO**, $\frac{9}{16}$ et **PRO** s'éteignent.
 - Le voyant **ECO** continue à clignoter.
 - L'affichage indique le réglage actuel : par ex., **5 L** = niveau 5.
- Appuyez sur la touche **Program** à plusieurs reprises pour modifier le réglage.
- Appuyez sur la touche Marche/Arrêt pour confirmer le réglage.

Le distributeur de liquide de rinçage

Le liquide de rinçage permet de sécher la vaisselle sans laisser de traînées ni de taches.

Le liquide de rinçage est automatiquement ajouté au cours du rinçage chaud.

Vous pouvez définir la quantité de liquide de rinçage libérée entre le niveau 1 (quantité minimale) et le niveau 6 (quantité maximale). Le dosage 0 désactive le distributeur de liquide de rinçage et le liquide de rinçage n'est pas diffusé.

Réglage d'usine : niveau 4.

Comment régler le niveau de liquide de rinçage

L'appareil doit être en mode Programmation.

- Pour entrer en mode utilisateur, maintenez les touches **Delay** et **Option** enfoncées simultanément jusqu'à ce que les voyants **ECO**, **AUTO**, $\frac{9}{16}$ et **PRO** se mettent à clignoter et que plus rien ne s'affiche.
- Appuyez sur **Delay**.
 - Les voyants **ECO**, **AUTO** et **PRO** s'éteignent.
 - Le voyant $\frac{9}{16}$ continue à clignoter.

- L'affichage indique le réglage actuel : Par ex., **4A** = niveau 4.
 - Les niveaux de liquide de rinçage s'échelonnent de 0A à 6A.
 - Niveau 0 = aucun liquide de rinçage n'est libéré.
- 3. Appuyez sur la touche **Delay** à plusieurs reprises pour modifier le réglage.
- 4. Appuyez sur la touche Marche/Arrêt pour confirmer le réglage.

6.3 Notification du réservoir de liquide de rinçage vide

Le liquide de rinçage permet à la vaisselle de sécher sans traces ni taches.

Le liquide de rinçage est automatiquement libéré au cours de la phase de rinçage chaud.

Lorsque le réservoir du liquide de rinçage est vide, l'indicateur du liquide de rinçage apparaît pour vous indiquer qu'il doit être rempli. Si vous utilisez des pastilles tout en 1 contenant un agent de rinçage et que vous êtes satisfait des résultats du séchage, vous pouvez désactiver la notification de remplissage du liquide de rinçage. Cependant, pour garantir des performances de séchage optimales, nous vous recommandons de toujours utiliser du liquide de rinçage.

Si vous utilisez un détergent standard ou des pastilles tout en 1 sans agent de rinçage, activez la notification pour que le voyant Remplissage du liquide de rinçage reste actif.

Comment désactiver la notification du distributeur de liquide de rinçage vide

L'appareil doit être en mode Programmation.

1. Pour entrer en mode utilisateur, maintenez les touches **Delay** et **Option** enfoncées simultanément jusqu'à ce que les voyants **ECO**, **AUTO**, $\frac{1}{2}$ et **PRO** se mettent à clignoter et que plus rien ne s'affiche.

2. Appuyez sur **Start**.
 - Les voyants **ECO**, $\frac{1}{2}$ et **PRO** s'éteignent.
 - Le voyant **AUTO** continue à clignoter.
 - L'affichage indique le réglage actuel : $\frac{1}{d}$ = la notification du distributeur de liquide de rinçage vide est activée (réglage d'usine).
3. Appuyez sur **Start** pour modifier le réglage.

$\frac{1}{d}$ = la notification du distributeur de liquide de rinçage vide est désactivée.
4. Appuyez sur la touche Marche/Arrêt pour confirmer le réglage.

6.4 AirDry

L'option AirDry améliore les résultats de séchage en utilisant moins d'énergie.

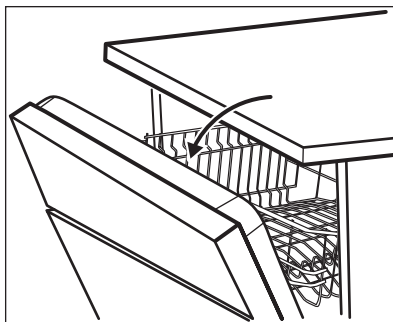

i Durant la phase de séchage, un dispositif ouvre la porte de l'appareil. Elle est alors maintenue entrouverte.



ATTENTION!

Ne tentez pas de refermer la porte de l'appareil dans les 2 minutes suivant son ouverture automatique. Vous risqueriez d'endommager l'appareil.



L'option AirDry est automatiquement activée avec tous les programmes, à l'exception du programme .

Pour améliorer les performances de séchage, reportez-vous à l'option XtraDry ou activez l'option AirDry.

Comment désactiver l'option AirDry

L'appareil doit être en mode Programmation.

1. Pour entrer en mode utilisateur, maintenez les touches **Delay** et **Option** enfoncées simultanément jusqu'à ce que les voyants **ECO**, **AUTO**,  et **PRO** se mettent à clignoter et que plus rien ne s'affiche.
2. Appuyez sur **Option**.

- Les voyants **ECO**, **AUTO** et  s'éteignent.
 - Le voyant **PRO** continue à clignoter.
 - L'affichage indique le réglage actuel :  = AirDry activé.
3. Appuyez sur la touche **Option** pour modifier le réglage :  = AirDry désactivé.
 4. Appuyez sur la touche Marche/Arrêt pour confirmer le réglage.

7. OPTIONS

 Vous devez activer les options souhaitées à chaque fois avant de lancer un programme.
Vous ne pouvez pas activer ni désactiver d'options pendant le déroulement d'un programme.

 Certaines options ne sont pas compatibles entre elles. Si vous avez choisi des options incompatibles, l'appareil en désactivera automatiquement une ou plusieurs. Seuls les voyants correspondant aux options encore actives resteront allumés.

7.1 XtraDry

Activez cette option lorsque vous voulez améliorer les performances de séchage. En utilisant cette option, la durée de certains programmes, la consommation d'eau et la température du dernier rinçage peuvent être affectés.

L'option XtraDry est une option permanente pour tous les programmes, à l'exception du programme **ECO** pour lequel elle doit être sélectionnée à chaque cycle.

À chaque fois que vous sélectionnez le programme **ECO**, l'option XtraDry est désactivée et doit être sélectionnée

manuellement. Pour les autres programmes, l'option XtraDry est permanente et automatiquement utilisée pour les cycles suivants. Vous pouvez changer la configuration à tout moment.

Activer l'option XtraDry désactive l'option TimeSaver.

Comment activer l'option XtraDry

Appuyez sur la touche **Option** jusqu'à ce que le voyant  s'allume.
Si cette option n'est pas compatible avec le programme, le voyant correspondant ne s'allume pas ou clignote rapidement pendant quelques secondes, puis s'éteint.
L'affichage indique la durée du programme réactualisée.

7.2 TimeSaver

L'option TimeSaver permet de réduire la durée du programme sélectionné.

La durée totale du programme est réduite d'environ 50 %.

Les résultats de lavage seront les mêmes qu'avec la durée normale du programme. Les résultats de séchage peuvent être moins satisfaisants.

Cette option augmente la pression et la température de l'eau. Les phases de lavage et de séchage sont réduites.

Par défaut, l'option TimeSaver est désactivée, mais il est possible de

l'activer manuellement. Cette option ne peut pas être activée en même temps que l'option XtraDry.

Comment l'activer TimeSaver

Appuyez sur **Option** jusqu'à ce que le voyant  s'allume.

Si cette option n'est pas compatible avec le programme, le voyant correspondant ne s'allume pas ou bien clignote rapidement pendant quelques secondes puis s'éteint.

L'écran affiche la nouvelle durée du programme.

7.3 Sanitize

Cette option garantit de meilleurs résultats d'hygiène en maintenant la

température à 70 °C pendant au moins 10 minutes au cours de la dernière phase de rinçage.

Comment l'activer Sanitize

Appuyez sur **Option** jusqu'à ce que le voyant  s'allume.

Si cette option n'est pas compatible avec le programme, le voyant correspondant ne s'allume pas ou bien clignote rapidement pendant quelques secondes puis s'éteint.

L'écran affiche la nouvelle durée du programme.

8. AVANT LA PREMIÈRE UTILISATION

1. **Assurez-vous que le réglage actuel de l'adoucisseur d'eau est compatible avec la dureté de l'arrivée d'eau. Si ce n'est pas le cas, réglez le niveau de l'adoucisseur d'eau.**
2. Remplissez le réservoir de sel régénérant.
3. Remplissez le distributeur de liquide de rinçage.
4. Ouvrez le robinet d'eau.
5. Lancez un programme pour éliminer tous les résidus qui peuvent toujours se trouver à l'intérieur de l'appareil. N'utilisez pas de produit de lavage et ne chargez pas les paniers.

Lorsque vous démarrez un programme, l'appareil peut prendre 5 minutes pour recharger la résine dans l'adoucisseur d'eau. Pendant ce temps, l'appareil semble ne pas fonctionner. La phase de lavage ne démarre qu'une fois cette procédure achevée. La procédure sera répétée régulièrement.

8.1 Réservoir de sel régénérant



ATTENTION!

Utilisez uniquement du sel régénérant conçu pour les lave-vaisselle.

Le sel permet de recharger la résine dans l'adoucisseur d'eau et de garantir de bons résultats de lavage en utilisation quotidienne.

Comment remplir le réservoir de sel régénérant

1. Tournez le couvercle du réservoir de sel régénérant vers la gauche et retirez-le.
2. Versez 1 litre d'eau dans le réservoir de sel régénérant (uniquement la première fois).
3. Remplissez le réservoir avec du sel régénérant.

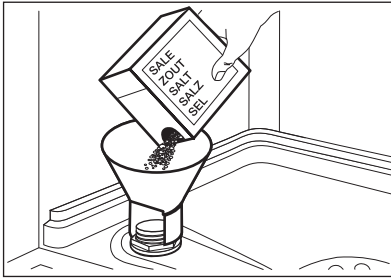

4. Enlevez le sel qui se trouve autour de l'ouverture du réservoir de sel régénérant.

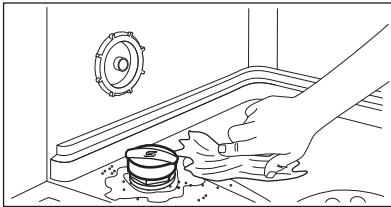

5. Tournez le couvercle du réservoir de sel régénérant vers la droite pour refermer le réservoir de sel régénérant.



ATTENTION!

De l'eau et du sel peuvent sortir du réservoir de sel régénérant lorsque vous le remplissez. Après avoir rempli le réservoir de sel régénérant, lancez immédiatement un programme pour éviter la corrosion.

8.2 Comment remplir le distributeur de liquide de rinçage

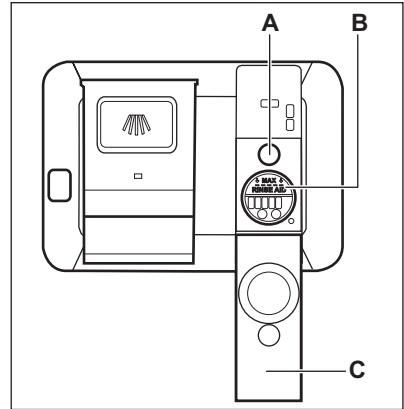

ATTENTION!

Utilisez uniquement du liquide de rinçage spécialement conçu pour les lave-vaisselle.

1. Ouvrez le couvercle (C).
2. Remplissez le distributeur (B) jusqu'à ce que le liquide de rinçage atteigne le repère « MAX ».
3. Si le liquide de rinçage déborde, épongez-le avec un chiffon absorbant pour éviter tout excès de mousse.
4. Fermez le couvercle. Assurez-vous que le couvercle se verrouille correctement.



Remplissez le distributeur de liquide de rinçage lorsque le voyant (A) s'allume.



Si vous utilisez des pastilles de détergent multifonctions et que les performances du séchage sont satisfaisantes, l'indication de remplissage du liquide de rinçage peut être désactivée.

Pour de meilleures performances de séchage, nous vous recommandons de toujours utiliser du liquide de rinçage, même si vous utilisez déjà des pastilles tout-en-1 contenant un agent de rinçage.

9. UTILISATION QUOTIDIENNE

1. Ouvrez le robinet d'eau.
2. Appuyez sur la touche Marche/Arrêt pour allumer l'appareil.

Assurez-vous que l'appareil est en mode Programmation.

- Si le voyant du réservoir de sel régénérant est allumé, remplissez le réservoir.
 - Si le voyant du liquide de rinçage est allumé, remplissez le distributeur de liquide de rinçage.
3. Chargez les paniers.
 4. Ajoutez le produit de lavage.
 5. Réglez et lancez le programme adapté au type de vaisselle et au degré de salissure.

9.1 Utilisation du produit de lavage

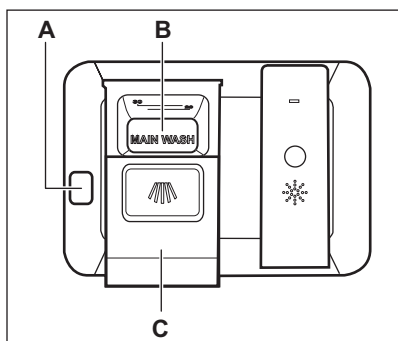

ATTENTION!

Utilisez uniquement un produit de lavage spécial pour lave-vaisselle.

1. Appuyez sur la touche de déverrouillage (A) pour ouvrir le couvercle (C).
2. Versez le produit de lavage sous forme de poudre ou tablette dans le compartiment approprié (B).
3. Si le programme comporte une phase de pré-lavage, versez une petite quantité de produit de lavage à l'intérieur de la porte de l'appareil.
4. Fermez le couvercle. Assurez-vous que le couvercle se verrouille correctement.

9.2 Réglage et départ d'un programme

Fonction Auto Off

Cette fonction réduit la consommation d'énergie en éteignant automatiquement l'appareil lorsqu'il ne fonctionne pas.

La fonction s'active :

- 5 minutes après la fin du programme de lavage.
- Au bout de 5 minutes si le programme n'a pas démarré.

Départ d'un programme

1. Appuyez sur la touche Marche/Arrêt pour allumer l'appareil. Assurez-vous que l'appareil est en mode Programmation et que la porte est fermée.
2. Appuyez sur **Program** à plusieurs reprises jusqu'à ce que le voyant du programme que vous souhaitez sélectionner s'allume.
L'affichage indique la durée du programme.
3. Sélectionnez les options compatibles.
4. Appuyez sur la touche **Start** pour lancer le programme.
 - Le voyant correspondant à la phase en cours s'allume.
 - Le décompte de la durée du programme démarre et s'effectue par paliers d'une minute.

Démarrage d'un programme avec départ différé

1. Sélectionnez un programme.
2. Appuyez sur **Delay** à plusieurs reprises jusqu'à ce que l'affichage indique la durée du départ différé que vous souhaitez régler (de 1 à 24 heures).
3. Appuyez sur **Start** pour lancer le compte à rebours.
 - L'indicateur de départ différé s'allume pour confirmer que le compte à rebours a débuté.
 - Le décompte démarre et s'effectue par paliers d'une heure. Le décompte s'effectue de minute en minute uniquement pour la dernière heure.

Lorsque le décompte est terminé, le programme démarre et le voyant de la phase en cours s'allume. Le voyant de départ différé s'éteint.

Ouverture de la porte au cours du fonctionnement de l'appareil

Si vous ouvrez la porte lorsqu'un programme est en cours, l'appareil s'arrête. Cela peut avoir un impact sur la consommation d'énergie et la durée du

programme. Lorsque vous refermez la porte, l'appareil reprend là où il a été interrompu.



Durant la phase de séchage, si la porte est ouverte pendant plus de 30 secondes, le programme en cours s'arrête. Ceci ne se produit pas si la porte est ouverte par la fonction AirDry.



ATTENTION!

Ne tentez pas de refermer la porte dans les 2 minutes suivant son ouverture automatique par la fonction AirDry car vous pourriez endommager l'appareil. Si par la suite vous refermez la porte pendant 3 minutes, le programme en cours se termine.

Annulation du départ différé au cours du décompte

Lorsque vous annulez le départ différé, vous devez régler de nouveau le programme et les options.

Enfoncez simultanément les touches **Delay** et **Option** jusqu'à ce que l'appareil se mette en mode de sélection du programme.

Annulation du programme

Maintenez enfoncées simultanément les touches **Delay** et **Option** jusqu'à ce que l'appareil se mette en mode de sélection des programmes.

Assurez-vous que le distributeur de produit de lavage n'est pas vide avant de démarrer un nouveau programme de lavage.

Fin du programme

Toutes les touches sont inactives, sauf la touche marche/arrêt.

1. Pour éteindre l'appareil, appuyez sur la touche marche/arrêt ou attendez

que la fonction Auto Off l'éteigne automatiquement.
Si vous ouvrez la porte avant l'activation de Auto Off, l'appareil est automatiquement éteint.

2. Fermez le robinet d'arrivée d'eau.

10. CONSEILS

10.1 Raccordement

Les conseils suivants vous garantissent des résultats de lavage et de séchage optimaux au quotidien, et vous aideront à protéger l'environnement.

- Videz les plus gros résidus alimentaires des plats dans une poubelle.
- Ne rincez pas vos plats à la main au préalable. En cas de besoin, utilisez le programme de pré-lavage (si disponible) ou sélectionnez un programme avec une phase de pré-lavage.
- Utilisez toujours tout l'espace des paniers.
- Lorsque vous chargez l'appareil, veillez à ce que l'eau libérée par les embouts des bras d'aspersion puisse atteindre parfaitement les plats pour qu'ils soient parfaitement lavés. Vérifiez que les plats ne se touchent pas ou ne se recouvrent pas les uns les autres.
- Vous pouvez utiliser du détergent, du liquide de rinçage et du sel régénérant séparément, ou des pastilles tout en 1 (par ex. « 3 en 1 », « 4 en 1 » ou « tout en 1 »). Suivez les instructions indiquées sur l'emballage.
- Sélectionnez le programme en fonction du type de vaisselle et du degré de salissure. Le programme ECO vous permet d'optimiser votre consommation d'eau et d'énergie pour la vaisselle et les couverts normalement sales.

10.2 Utilisation de sel régénérant, de liquide de rinçage et de produit de lavage

- Utilisez uniquement du sel régénérant, du liquide de rinçage et

du produit de lavage conçus pour les lave-vaisselle. D'autres produits peuvent endommager l'appareil.

- Dans les régions où l'eau est dure ou très dure, nous recommandons l'utilisation séparée d'un détergent simple (poudre, gel, pastille, sans fonction supplémentaire), de liquide de rinçage et de sel régénérant pour des résultats de lavage et de séchage optimaux.
- Au moins une fois par mois, effectuez un cycle en utilisant un nettoyeur spécialement conçu pour cet appareil.
- Les tablettes de détergent ne se dissolvent pas complètement durant les programmes courts. Pour éviter que des résidus de produit de lavage ne se déposent sur la vaisselle, nous recommandons d'utiliser des pastilles de détergent avec des programmes longs.
- N'utilisez que la quantité nécessaire de produit de lavage. Reportez-vous aux instructions figurant sur l'emballage du produit de lavage.

10.3 Que faire si vous ne voulez plus utiliser de pastilles tout en 1

Avant de commencer à utiliser le produit de lavage, le sel régénérant et le liquide de rinçage séparément, effectuez la procédure suivante.

1. Réglez l'adoucisseur d'eau sur le niveau maximal.
2. Assurez-vous que le réservoir de sel régénérant et le distributeur de liquide de rinçage sont pleins.
3. Lancez le programme le plus court avec une phase de rinçage. N'utilisez pas de produit de lavage et ne chargez pas les paniers.

4. Lorsque le programme de lavage est terminé, réglez l'adoucisseur d'eau en fonction de la dureté de l'eau dans votre région.
5. Ajustez la quantité de liquide de rinçage libérée.
6. Activez la notification du distributeur de liquide de rinçage vide.

10.4 Chargement des paniers

- Utilisez uniquement cet appareil pour laver des articles qui peuvent passer au lave-vaisselle.
- Ne mettez pas dans le lave-vaisselle des articles en bois, en corne, en aluminium, en étain et en cuivre.
- Ne placez pas dans l'appareil des objets pouvant absorber l'eau (éponges, chiffons de nettoyage).
- Retirez les gros résidus alimentaires des plats et jetez-les à la poubelle.
- Laissez tremper les casseroles contenant des restes d'aliments brûlés.
- Chargez les articles creux (tasses, verres et casseroles) en les retournant.
- Vérifiez que les verres ne se touchent pas pour éviter qu'ils ne se brisent.
- Placez les petits articles dans le panier à couverts.
- Placez les objets légers dans le panier supérieur. Disposez-les de façon à ce qu'ils ne puissent pas se retourner.
- Assurez-vous que les bras d'aspersion tournent librement avant de lancer un programme.

10.5 Avant le démarrage d'un programme

Assurez-vous que :

- Les filtres sont propres et correctement installés.
- Le bouchon du réservoir de sel régénérant est vissé.
- Les bras d'aspersion ne sont pas obstrués.
- Vous avez utilisé du sel régénérant et du liquide de rinçage (sauf si vous utilisez des pastilles tout en 1).
- La vaisselle est bien positionnée dans les paniers.
- Le programme est adapté au type de vaisselle et au degré de salissure.
- Vous utilisez la bonne quantité de produit de lavage.

10.6 Déchargement des paniers

1. Attendez que la vaisselle refroidisse avant de la retirer de l'appareil. La vaisselle encore chaude est sensible aux chocs.
2. Commencez par décharger le panier inférieur, puis le panier supérieur.



À la fin du programme, il peut rester de l'eau sur les parois et la porte de l'appareil.

11. ENTRETIEN ET NETTOYAGE



AVERTISSEMENT!

Avant toute opération d'entretien, éteignez l'appareil et débranchez la fiche de la prise secteur.



Les filtres sales et les bras d'aspersion obstrués diminuent les résultats de lavage. Contrôlez-les régulièrement et nettoyez-les si nécessaire.

11.1 Nettoyage des filtres

Le système de filtrage se compose de trois éléments.

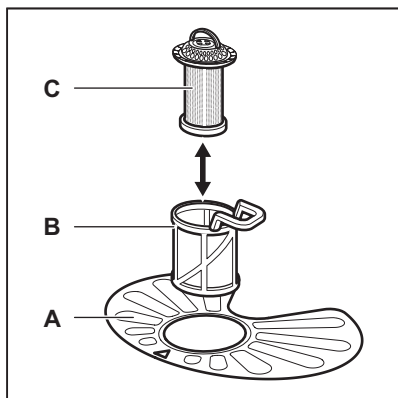

1. Faites pivoter le filtre (B) dans le sens antihoraire puis sortez-le.

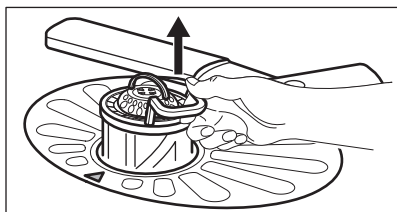
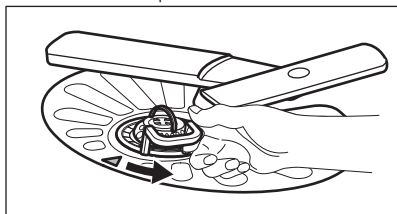

2. Retirez le filtre (C) du filtre (B).

3. Retirez le filtre plat (A).

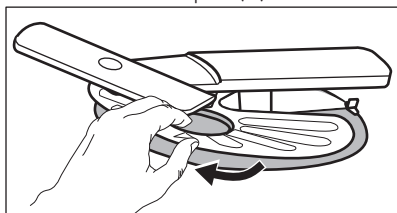

4. Lavez les filtres.

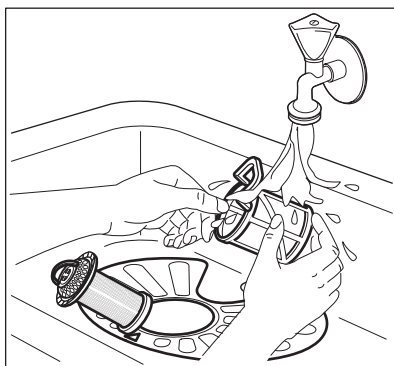

5. Assurez-vous qu'il ne reste aucun résidu alimentaire ni salissure à l'intérieur ou autour du bord du collecteur d'eau.

6. Remettez le filtre plat à sa place (A). Vérifiez qu'il est correctement positionné sous les deux guides.

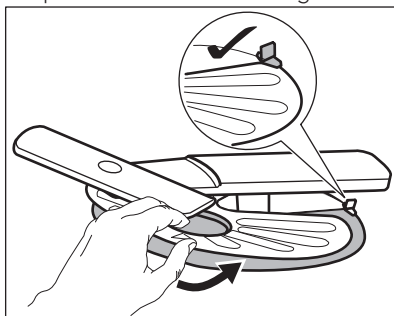

7. Remontez les filtres (B) et (C).

8. Remettez le filtre (B) dans le filtre plat (A). Tournez-le dans le sens horaire jusqu'à la butée.

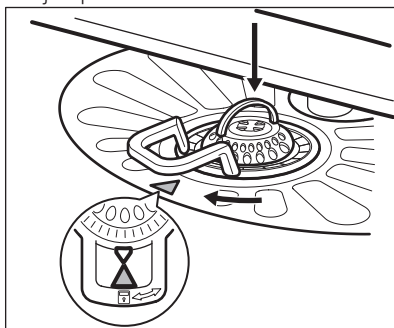

**ATTENTION!**

Une position incorrecte des filtres peut donner de mauvais résultats de lavage et endommager l'appareil.

11.2 Nettoyage du bras d'aspersion supérieur

Nous vous conseillons de nettoyer régulièrement le bras d'aspersion supérieur afin d'éviter que ses orifices ne se bouchent.

Si les orifices sont bouchés, les résultats de lavage peuvent ne pas être satisfaisants.

1. Sortez entièrement le panier supérieur en le tirant vers l'extérieur.
2. Pour détacher le bras d'aspersion supérieur du panier, poussez le bras d'aspersion vers le haut, dans la direction indiquée par la flèche du bas, tout en le tournant vers la droite.

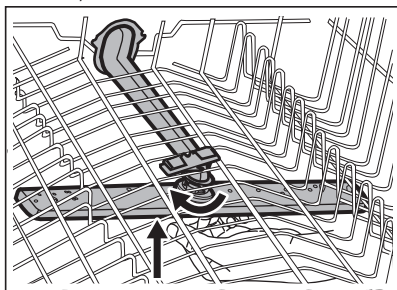

3. Nettoyez le bras d'aspersion à l'eau courante. Utilisez un outil pointu comme un cure-dent pour extraire toutes les particules de saleté incrustées dans les orifices.

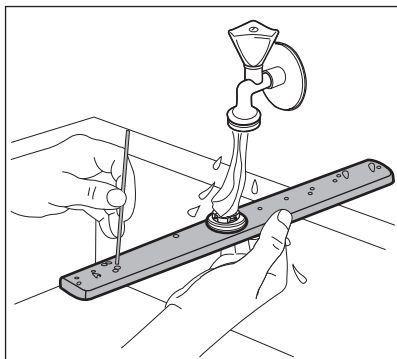

4. Pour réinstaller le bras d'aspersion supérieur sur le panier, poussez le bras d'aspersion vers le haut, dans la direction indiquée par la flèche du bas, tout en le tournant vers la gauche jusqu'à ce qu'il se bloque en place.

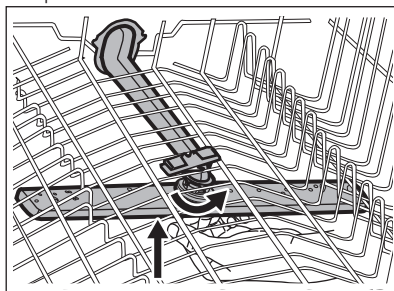

11.3 Nettoyage extérieur

- Nettoyez l'appareil avec un chiffon doux humide.
- Utilisez uniquement des produits de lavage neutres.
- N'utilisez pas de produits abrasifs, de tampons à récurer ni de solvants.

11.4 Nettoyage intérieur

- Nettoyez soigneusement l'appareil, y compris le joint en caoutchouc de la porte, avec un chiffon doux humide.
- Si vous utilisez régulièrement des programmes de courte durée, des dépôts de graisse et des dépôts calcaires peuvent se former à l'intérieur de l'appareil. Pour éviter cela, nous recommandons de lancer un programme long au moins 2 fois par mois.
- Pour maintenir des performances optimales, nous vous recommandons d'utiliser un produit de nettoyage spécifique pour lave-vaisselle (au moins une fois par mois). Reportez-vous aux instructions figurant sur l'emballage de ces produits.

12. EN CAS D'ANOMALIE DE FONCTIONNEMENT

Si l'appareil ne démarre pas ou s'arrête en cours de programme. Avant de contacter le service après-vente agréé, vérifiez si vous pouvez résoudre le problème par vous-même à l'aide des informations du tableau.

Pour certaines anomalies, l'écran affiche un code d'alarme.

La plupart des problèmes peuvent être résolus sans avoir recours au service après-vente agréé.



AVERTISSEMENT!

Des réparations mal entreprises peuvent entraîner un grave danger pour l'utilisateur. Toute réparation ne doit être effectuée que par un technicien qualifié.

Problème et code d'alarme	Cause et solution possibles
L'appareil ne s'allume pas.	<ul style="list-style-type: none"> Assurez-vous que la fiche du câble d'alimentation est bien insérée dans la prise de courant. Assurez-vous qu'aucun fusible n'est grillé dans la boîte à fusibles.
Le programme ne démarre pas.	<ul style="list-style-type: none"> Vérifiez que la porte de l'appareil est fermée. Si vous avez sélectionné un départ différé, annulez-le ou attendez la fin du décompte. L'appareil a lancé la procédure de rechargement de la résine dans l'adoucisseur d'eau. La durée de cette procédure est d'environ 5 minutes.
L'appareil ne se remplit pas d'eau. L'affichage indique <i>10</i> .	<ul style="list-style-type: none"> Assurez-vous que le robinet d'eau est ouvert. Assurez-vous que la pression de l'arrivée d'eau n'est pas trop basse. Pour obtenir cette information, contactez votre compagnie des eaux. Assurez-vous que le robinet d'eau n'est pas obstrué. Assurez-vous que le filtre du tuyau d'arrivée d'eau n'est pas obstrué. Assurez-vous que le tuyau d'arrivée d'eau n'est pas tordu ni plié.
L'appareil ne vidange pas l'eau. L'affichage indique <i>20</i> .	<ul style="list-style-type: none"> Assurez-vous que le siphon de l'évier n'est pas obstrué. Assurez-vous que le filtre du tuyau de vidange de l'eau n'est pas obstrué. Assurez-vous que le système du filtre intérieur n'est pas obstrué. Assurez-vous que le tuyau de vidange n'est pas tordu ni plié.

Problème et code d'alarme	Cause et solution possibles
Le système de sécurité anti-débordement s'est déclenché. L'affichage indique E30 .	<ul style="list-style-type: none"> • Fermez le robinet d'eau et contactez le service après-vente agréé.
L'appareil s'arrête et redémarre plusieurs fois en cours de fonctionnement.	<ul style="list-style-type: none"> • C'est normal. Cela vous garantit des résultats de lavage optimaux et des économies d'énergie.
Le programme dure trop longtemps.	<ul style="list-style-type: none"> • Sélectionnez l'option TimeSaver pour raccourcir la durée du programme. • Si vous avez sélectionné un départ différé, annulez-le ou attendez la fin du décompte.
Le temps restant sur l'affichage augmente et passe presque instantanément à la fin du programme.	<ul style="list-style-type: none"> • Ceci est normal. L'appareil fonctionne correctement.
Petite fuite au niveau de la porte de l'appareil.	<ul style="list-style-type: none"> • L'appareil n'est pas de niveau. Desserrez ou serrez les pieds réglables (si disponibles). • La porte de l'appareil n'est pas centrée avec la cuve. Réglez le pied arrière (si disponible).
La porte de l'appareil est difficile à fermer.	<ul style="list-style-type: none"> • L'appareil n'est pas de niveau. Desserrez ou serrez les pieds réglables (si disponibles). • De la vaisselle dépasse des paniers.
Bruit de cliquetis ou de battement à l'intérieur de l'appareil.	<ul style="list-style-type: none"> • La vaisselle n'est pas correctement rangée dans les paniers. Reportez-vous au manuel de chargement du panier. • Assurez-vous que les bras d'aspersion peuvent tourner librement.
L'appareil déclenche le disjoncteur.	<ul style="list-style-type: none"> • L'ampérage n'est pas suffisant pour alimenter tous les appareils en cours de fonctionnement simultanément. Vérifiez l'ampérage de la prise et la capacité du mètre, ou éteignez l'un des appareils qui sont en cours de fonctionnement. • Défaut électrique interne de l'appareil. Faites appel à un service après-vente agréé.



Reportez-vous aux chapitres « **Avant la première utilisation** », « **Utilisation quotidienne** » ou « **Conseils** » pour connaître les autres causes probables.

Après avoir vérifié l'appareil, éteignez puis rallumez-le. Si le problème persiste, contactez le service après-vente agréé.

Pour les codes d'alarme ne figurant pas dans le tableau, contactez le service après-vente agréé.

12.1 Les résultats de lavage et de séchage ne sont pas satisfaisants

Problème	Cause et solution possibles
Résultats de lavage insatisfaisants.	<ul style="list-style-type: none"> • Reportez-vous aux chapitres « Utilisation quotidienne », « Conseils » et au manuel de chargement du panier. • Utilisez un programme de lavage plus intense. • Nettoyez les jets des bras d'aspersion et le filtre. Reportez-vous au chapitre « Entretien et nettoyage ».
Résultats de séchage insatisfaisants.	<ul style="list-style-type: none"> • La vaisselle est restée trop longtemps à l'intérieur de l'appareil, porte fermée. • Il n'y a pas de liquide de rinçage ou le dosage du liquide de rinçage n'est pas suffisant. Augmentez le niveau de distributeur de liquide de rinçage. • Les articles en plastiques peuvent avoir besoin d'être essuyés. • Pour de meilleures performances de séchage, activez l'option XtraDry et réglez AirDry. • Nous vous recommandons de toujours utiliser du liquide de rinçage, même si vous utilisez déjà des pastilles tout-en-1.
Il y a des traînées blanchâtres ou pellicules bleuâtres sur les verres et la vaisselle.	<ul style="list-style-type: none"> • La quantité de liquide de rinçage libérée est trop importante. Placez le sélecteur de dosage du liquide de rinçage sur le niveau le plus faible. • La quantité de produit de lavage est excessive.
Il y a des taches et traces de gouttes d'eau séchées sur les verres et la vaisselle.	<ul style="list-style-type: none"> • La quantité de liquide de rinçage libérée n'est pas suffisante. Placez le sélecteur de dosage du liquide de rinçage sur le niveau le plus élevé. • Il se peut que la qualité du liquide de rinçage soit en cause.
La vaisselle est mouillée.	<ul style="list-style-type: none"> • Pour de meilleurs performances de séchage, activez l'option XtraDry et réglez AirDry. • Le programme ne contient pas de phase de séchage ou une phase de séchage à basse température. • Le distributeur de liquide de rinçage est vide. • Il se peut que la qualité du liquide de rinçage soit en cause. • Il se peut que la qualité des pastilles tout-en-1 soit en cause. Essayez une marque différente ou activez le distributeur de liquide de rinçage et utilisez du liquide de rinçage avec les pastilles tout-en-1.
L'intérieur de l'appareil est humide.	<ul style="list-style-type: none"> • Ce n'est pas un défaut de l'appareil. Il s'agit de la condensation de l'humidité contenue dans l'air sur les parois.

Problème	Cause et solution possibles
Mousse inhabituelle en cours de lavage.	<ul style="list-style-type: none"> • Utilisez uniquement des produits de lavage pour lave-vaisselle. • Il y a une fuite dans le distributeur de liquide de rinçage. Faites appel à un service après vente agréé.
Traces de rouille sur les couverts.	<ul style="list-style-type: none"> • Il y a trop de sel régénérant dans l'eau utilisée pour le lavage. Reportez-vous au chapitre « Adoucisseur d'eau ». • Les couverts en argent et en acier inoxydable ont été placés ensemble. Évitez de placer les couverts en argent et en acier inoxydable les uns à côté des autres.
Il y a des résidus de produit de lavage dans le distributeur de produit à la fin du programme.	<ul style="list-style-type: none"> • La pastille de détergent est restée coincée dans le distributeur de produit de lavage et n'a donc pas été entièrement éliminée par l'eau. • L'eau ne peut pas éliminer le produit de lavage du distributeur. Assurez-vous que le bras d'aspersion n'est pas bloqué ou obstrué. • Assurez-vous que la vaisselle dans les paniers ne bloque pas l'ouverture du couvercle du distributeur de produit de lavage.
Odeurs à l'intérieur de l'appareil.	<ul style="list-style-type: none"> • Reportez-vous au chapitre « Nettoyage intérieur ».
Dépôts calcaires sur la vaisselle, dans la cuve et à l'intérieur de la porte.	<ul style="list-style-type: none"> • Le niveau de sel régénérant est bas, vérifiez le voyant de remplissage. • Le bouchon du réservoir de sel régénérant est dévissé. • Votre eau est dure. Reportez-vous au chapitre « Adoucisseur d'eau ». • Même si vous employez des pastilles tout en 1, utilisez du sel régénérant et procédez à une régénération de l'adoucisseur d'eau. Reportez-vous au chapitre « Adoucisseur d'eau ». • S'il reste des dépôts de tartre, nettoyez l'appareil avec un produit nettoyant pour appareil spécialement conçu à cet effet. • Essayez différent produits de lavage. • Contactez le fabricant du produit de lavage.
Vaisselle ternie, décolorée ou ébréchée.	<ul style="list-style-type: none"> • Assurez-vous de ne placer dans l'appareil que des articles adaptés au lave-vaisselle. • Chargez et déchargez le panier avec précautions. Reportez-vous au manuel de chargement du panier. • Placez les objets délicats dans le panier supérieur.



Reportez-vous aux chapitres « **Avant la première utilisation** », « **Utilisation quotidienne** » ou « **Conseils** » pour connaître les autres causes probables.

13. CARACTÉRISTIQUES TECHNIQUES

Dimensions	Largeur / hauteur / profondeur (mm)	596 / 850 / 610
Branchement électrique ¹⁾	Tension (V)	200 - 240
	Fréquence (Hz)	50 / 60
Pression de l'arrivée d'eau	bar (minimum et maximum)	0.5 - 8
	MPa (minimum et maximum)	0.05 - 0.8
Arrivée d'eau	Eau froide ou eau chaude ²⁾	max. 60 °C
Capacité	Couverts	15
Consommation électrique	Mode « Veille » (W)	5.0
Consommation électrique	Mode « Éteint » (W)	0.10

¹⁾ Reportez-vous à la plaque signalétique pour les autres valeurs.

²⁾ Si l'eau chaude est produite à partir de sources d'énergie respectueuses de l'environnement (par exemple, panneaux solaires ou énergie éolienne), utilisez une arrivée d'eau chaude afin de réduire la consommation d'énergie.

14. EN MATIÈRE DE PROTECTION DE L'ENVIRONNEMENT

Recyclez les matériaux portant le symbole . Déposez les emballages dans les conteneurs prévus à cet effet. Contribuez à la protection de l'environnement et à votre sécurité, recyclez vos produits électriques et

électroniques. Ne jetez pas les appareils portant le symbole  avec les ordures ménagères. Emmenez un tel produit dans votre centre local de recyclage ou contactez vos services municipaux.

TURINYS

1. SAUGOS INFORMACIJA.....	28
2. SAUGOS INSTRUKCIJOS.....	29
3. GAMINIO APRAŠYMAS.....	31
4. VALDYMO SKYDELIS.....	32
5. PROGRAMOS.....	33
6. NUOSTATOS.....	35
7. PARINKTYS.....	38
8. PRIEŠ NAUDOJANTIS PIRMAKART.....	39
9. KASDIENIS NAUDOJIMAS.....	40
10. PATARIMAI.....	41
11. VALYMAS IR PRIEŽIŪRA.....	43
12. TRIKČIŲ ŠALINIMAS.....	45
13. TECHNINĖ INFORMACIJA.....	48

PUIKIEMS REZULTATAMS

Ačiū, kad pasirinkite šį AEG gaminį. Mes sukūrėme jį taip, kad jis nepriekaištingai veiktų daugelį metų – pasižymintis pažangiomis technologijomis, kurios padeda palengvinti gyvenimą, jis turi funkcijų, kurių galite nerasti įprastuose buitiniuose prietaisuose. Skirkite kelias minutes perskaityti instrukciją, kad galėtumėte jį maksimaliai panaudoti.

Apsilankykite mūsų interneto svetainėje, kad:



Gautumėte naudojimo patarimų, brošiūrų, trikčių šalinimo, aptarnavimo informacijos:

www.aeg.com/webselfservice



Užregistruotumėte savo gaminį geresniam aptarnavimui:

www.registeraeg.com



Įsigytumėte priedų, vartojamųjų prekių ir originalių atsarginių dalių savo prietaisui:

www.aeg.com/shop

KLIENTŲ PRIEŽIŪRA IR APTARNAVIMAS

Rekomenduojame naudoti tik originalias atsargines dalis.

Kreipdamiesi į įgaliojantį aptarnavimo centrą, būtinai pateikite šią informaciją: modelis, PNC, serijos numeris.

Informacija yra nurodyta techninių duomenų plokštelėje.

 Įspėjimas / atsargumo ir saugos informacija

 Bendroji informacija ir patarimai

 Aplinkosaugos informacija

Galimi pakeitimai.

1. ⚠ SAUGOS INFORMACIJA

Prieš įrengdami ir naudodami šį prietaisą, atidžiai perskaitykite pateiktą instrukciją. Gamintojas neatsako už sužalojimus ar žalą, patirtą dėl netinkamo prietaiso įrengimo ar naudojimo. Instrukciją visada laikykite saugioje ir pasiekiamoje vietoje, kad prireikus galėtumėte pasižiūrėti.

1.1 Vaikų ir pažeidžiamų žmonių sauga

- Vyresni nei 8 metų vaikai ir asmenys, kurių fiziniai, jutimo arba protiniai gebėjimai riboti, arba kuriems trūksta patirties ir žinių, šį prietaisą gali naudoti tik tuomet, jei jie prižiūrimi arba jiems buvo suteikti nurodymai, kaip saugiai naudoti prietaisą, ir jei jie supranta su prietaiso naudojimu susijusius pavojus.
- Neleiskite vaikams žaisti šiuo prietaisu.
- Skalavimo priemonės laikykite vaikams nepasiekiamoje vietoje.
- Neleiskite vaikams ir naminiams gyvūnams būti šalia, kai prietaiso durelės atviros.
- Vaikai be priežiūros negali atlikti prietaiso valymo ir naudotojo priežiūros darbų.

1.2 Bendrieji saugos reikalavimai

- Šis prietaisas skirtas tik naudojimui namų ūkyje; jį galima naudoti, pavyzdžiui:
 - kaimo sodybose, darbuotojų valgomouosiuose, pavyzdžiui, parduotuvėse, biuruose ir kitoje darbo aplinkoje;
 - viešbučiuose, moteliuose, svečių namuose ir kitose gyvenamosiose aplinkose;
- Nekeiskite šio prietaiso techninių savybių.
- Darbinis vandens slėgis (mažiausias ir didžiausias) turi būti nuo 0.5 (0.05) / 8 (0.8) barų (MPa)
- Laikykitės didžiausio 15 vietos nuostatų skaičiaus.
- Jei pažeidžiamas maitinimo laidas, jį leidžiama keisti tik gamintojui, jo įgaliotajam techninės priežiūros

centrui arba panašios kvalifikacijos asmenims – kitaip gali kilti pavojus.

- Peilius ir stalo įrankius aštriais kraštais dėkite į stalo įrankių krepšelį taip, kad aštrūs kraštai būtų nukreipti žemyn arba horizontalioje padėtyje.
- Nelaikykite prietaiso durelių atvirų be priežiūros, kad ant jų niekas neužgriūtų.
- Prieš atlikdami priežiūros darbus, išjunkite prietaisą ir ištraukite maitinimo laido kištuką iš lizdo.
- Prietaisui valyti nenaudokite aukštu slėgiu purškiamo vandens ir (arba) garų.
- Pagrindė esančių ventiliacijos angų (jeigu taikytina) neturi užstoti kilimas.
- Prietaisą prie vandentiekio sistemos prijunkite naudodami pateiktus naujus žarnų komplektus. Senų žarnų komplektų pakartotinai naudoti negalima.

2. SAUGOS INSTRUKCIJOS

2.1 Įrengimas

- Nuimkite visas pakavimo medžiagas.
- Neįrenkite ir nenaudokite sugadinto prietaiso.
- Neįrenkite ir nenaudokite prietaiso ten, kur temperatūra būna žemesnė nei 0 °C.
- Vadovaukitės su prietaisu pateikta įrengimo instrukcija.

2.2 Elektros prijungimas



ISPĖJIMAS!

Gaisro ir elektros smūgio pavojus.

- Šis prietaisas turi būti įžemintas.
- Patikrinkite, ar elektros duomenys, nurodyti techninių duomenų lentelėje, atitinka jūsų elektros tinklo duomenis. Jeigu ne, kreipkitės į elektriką.
- Visada naudokite taisyklingai įrengtą įžemintą saugųjį elektros lizdą.
- Nenaudokite daugiakanalių kištukų, jungiklių ir ilginamųjų laidų.
- Būkite atsargūs, kad nesugadintumėte elektros kištuko ir elektros laido. Jei reikėtų pakeisti

maitinimo laidą, tai turi padaryti mūsų įgaliotasis techninio aptarnavimo centras.

- Elektros kištuką į tinklo lizdą junkite tik tuomet, kai visiškai pabaigsite įrengimą. Įsitikinkite, kad įrengus prietaisą elektros laido kištuką būtų lengva pasiekti.
- Norėdami išjungti prietaisą, netraukite už elektros laido. Visada traukite paėmę už elektros kištuko.
- Šis prietaisas atitinka EEB direktyvas.
- Tik Jungtinei Karalystei ir Airijai. Prietaisas turi 13 A maitinimo kištuką. Jeigu reikia pakeisti maitinimo kištuko saugiklį, naudokite 13 amp ASTA (BS 1362) saugiklį.

2.3 Vandens prijungimas

- Nesugadinkite vandens žarnų.
- Prieš prijungiant prie naujų vamzdžių, ilgai nenaudotų vamzdžių, kur buvo atliekami remonto darbai arba sumontuoti nauji prietaisai (vandens skaitikliai ir pan.), leiskite vandenį, kol jis pradės bėgti švarus ir skaidrus.

- Per ir po pirmo prietaiso panaudojimo patikrinkite, ar nėra matoma vandens nuotėkio.
- Vandens įleidimo žarna turi apsauginį vožtuvą ir įmovą su viduje esančiu maitinimo kabeliu.

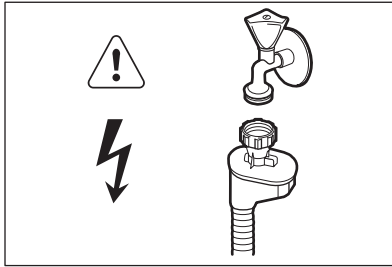

ĮSPĖJIMAS!

Pavojinga įtampa.

- Jeigu pažeista vandens įleidimo žarna, nedelsdami užsukite vandens čiaupą ir ištraukite kištuką iš elektros tinklo lizdo. Dėl vandens įleidimo žarnos pakeitimo kreipkitės į įgaliotąjį techninės priežiūros centrą.

2.4 Naudojimas

- Nelipkite ir nesisėskite ant atvirų durelių.
- Indaplovės plovikliai yra pavojingi. Laikykitės ant ploviklio pakuotės pateiktų saugos nurodymų.
- Negerkite ir nežaiskite su prietaise esančiu vandeniu.
- Neišimkite indų iš prietaiso, kol nepasibaigs programa. Ant indų gali būti ploviklio.

- Iš prietaiso gali išsiveržti karšti garai, jeigu atidarysite dureles veikiant programai.
- Šalia prietaiso, į prietaisą arba ant jo nedėkite degių produktų arba degiais produktais sudrėkintų daiktų.

2.5 Aptarnavimas

- Dėl prietaiso remonto kreipkitės į įgaliotąjį aptarnavimo centrą. Rekomenduojame naudoti tik originalias atsargines dalis.
- Kai kreipiatės į įgaliotąjį aptarnavimo centrą, būtinai turėkite informaciją, esančią techninių duomenų plokštelėje.
Modelis:
PNC:
Serijos numeris:

2.6 Seno prietaiso išmetimas



ĮSPĖJIMAS!

Pavojus susižeisti arba uždusti.

- Ištraukite maitinimo laido kištuką iš maitinimo tinklo lizdo.
- Nupjaukite elektros laidą ir išmeskite jį.
- Nuimkite durelių velkę, kad vaikai ir naminiai gyvūnai neužsidarytų prietaise.

3. GAMINIO APRAŠYMAS

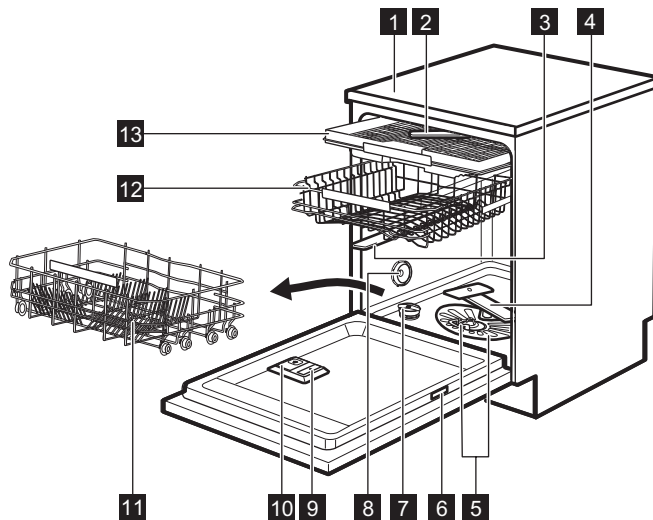

- | | |
|--------------------------------------|--|
| 1 Viršus | 8 Oro anga |
| 2 Viršutinis purkštukas | 9 Skalavimo priemonės dalytuvas |
| 3 Vidurinis purkštukas | 10 Plovimo priemonių dalytuvas |
| 4 Apatinis purkštukas | 11 Apatinis krepšys |
| 5 Filtrai | 12 Viršutinis krepšys |
| 6 Techninių duomenų plokštelė | 13 Stalo įrankių stalčius |
| 7 Druskos talpykla | |

4. VALDYMO SKYDELIS

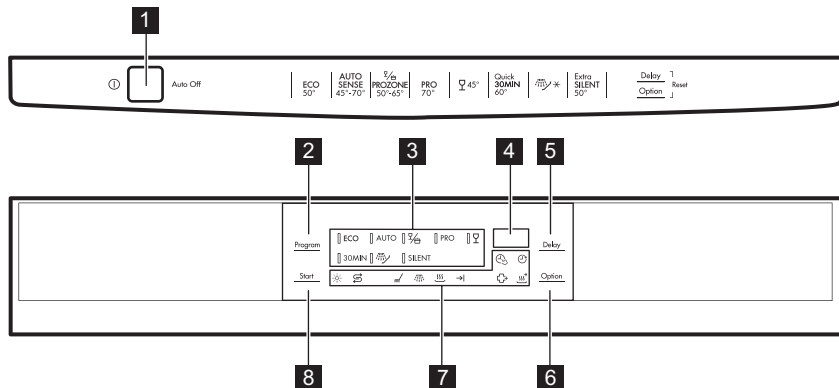



- | | |
|--|---------------------------------|
| 1 Įjungimo / išjungimo mygtukas | 6 Mygtukas Option |
| 2 Mygtukas Program | 7 Indikatoriai |
| 3 Programų indikatoriai | 8 Mygtukas Start |
| 4 Rodinys | |
| 5 Mygtukas Delay | |

4.1 Indikatoriai

Indikatorius	Aprašas
	Plovimo fazė. Užsidega plovimo fazės metu.
	Skalavimo fazė. Užsidega skalavimo fazės metu.
	Džiovinimo fazė. Įsijungia vykdant džiovinimo fazę.
	Pabaigos indikatorius.
	Indikatorius TimeSaver.
	Indikatorius XtraDry.
	Skalavimo priemonės indikatorius. Šis indikatorius visada yra išjungtas, kol veikia programa.
	Druskos indikatorius. Šis indikatorius visada yra išjungtas, kol veikia programa.
	Indikatorius Delay.
	Indikatorius Sanitize.

5. PROGRAMOS

Programa	Nešvarumo laipsnis Įkrovos tipas	Programos fazės	Parinktys
ECO 1)	<ul style="list-style-type: none"> Vidutiniškai sutepti Indai bei stalo įrankiai 	<ul style="list-style-type: none"> Nuplovimas Plovimas 50 °C Skalavimai Džiovinimas 	<ul style="list-style-type: none"> Sanitize TimeSaver XtraDry
AUTO 2)	<ul style="list-style-type: none"> Visos Indai, stalo įrankiai, puodai ir keptuvės 	<ul style="list-style-type: none"> Nuplovimas Plovimas nuo 45 °C iki 70 °C Skalavimai Džiovinimas 	<ul style="list-style-type: none"> Sanitize XtraDry
 3)	<ul style="list-style-type: none"> Įvairiai sutepti Indai, stalo įrankiai, puodai ir keptuvės 	<ul style="list-style-type: none"> Nuplovimas Plovimas 50 °C ir 65 °C Skalavimai Džiovinimas 	<ul style="list-style-type: none"> TimeSaver XtraDry
PRO	<ul style="list-style-type: none"> Labai nešvarūs Indai, stalo įrankiai, puodai ir keptuvės 	<ul style="list-style-type: none"> Nuplovimas Plovimas 70 °C Skalavimai Džiovinimas 	<ul style="list-style-type: none"> Sanitize TimeSaver XtraDry
	<ul style="list-style-type: none"> Įprastai arba mažai sutepti Dužūs moliniai arba porcelianiniai indai bei stiklas 	<ul style="list-style-type: none"> Plovimas 45 °C Skalavimai Džiovinimas 	<ul style="list-style-type: none"> XtraDry
30MIN 4)	<ul style="list-style-type: none"> Nepridžiūvę nešvarumai Indai bei stalo įrankiai 	<ul style="list-style-type: none"> Plovimas 60 °C Skalavimai 	<ul style="list-style-type: none"> Sanitize XtraDry
 5)	<ul style="list-style-type: none"> Visos 	<ul style="list-style-type: none"> Nuplovimas 	

Programa	Nešvarumo laipsnis Įkrovos tipas	Programos fazės	Parinktys
SILENT 6)	<ul style="list-style-type: none"> Vidutiniškai sutepti Indai bei stalo įrankiai 	<ul style="list-style-type: none"> Nuplovimas Plovimas 50 °C Skalavimai Džiovinimas 	<ul style="list-style-type: none"> XtraDry

1) Naudojant šią programą, vandens ir energijos sąnaudos yra efektyviausios plaunant vidutiniškai nešvarius indus bei stalo įrankius (tai standartinė bandymų institutų naudojama programa).

2) Prietaisas nustato nešvarumo laipsnį ir krepšiuose sudėtų indų kiekį. Jis automatiškai parenka vandens temperatūrą ir kiekį, energijos sąnaudas bei programos trukmę.



3) Naudodami šią programą, galite plauti įvairiai suteptus indus. Labai suteptus indus dėkite į apatinį krepšį, o vidutiniškai suteptus – į viršutinį krepšį. Vandens slėgis ir temperatūra apatiniame krepšyje yra didesni nei viršutiniame krepšyje.

4) Naudodami šią programą, galite plauti indus be pridžiūvusių nešvarumų. Per trumpą laiką gaunami geri plovimo rezultatai.

5) Naudodami šią programą, galite greitai nuskalauti indus, kad maisto likučiai nepridžiūtų prie indų ir prietaise nesusidarytų nemalonūs kvapas. Pasirinkę šią programą, nenaudokite ploviklio.

6) Tai tyliausiai veikianti programa. Siurblys veikia labai lėtai, todėl triukšmo lygis yra mažesnis. Dėl mažo greičio programa ilgai trunka.

5.1 Sąnaudos

Programa 1)	Vanduo (l)	Energija (kWh)	Trukmė (min)
ECO	11	0.857	225
AUTO	7 - 14	0.6 - 1.6	40 - 154
	14 - 16	1.2 - 1.5	140 - 156
PRO	12.5 - 14.5	1.4 - 1.7	160 - 170
	12 - 14	0.7 - 0.9	84 - 94
30MIN	10	0.9	30
	4	0.1	14
SILENT	9 - 10	1.1 - 1.3	219 - 229

1) Vertės gali kisti, atsižvelgiant į vandens slėgį ir temperatūrą, maitinimo tinklo sąlygas, parinktis ir indų kiekį.

5.2 Informacija patikros įstaigoms

Dėl visos reikiamos informacijos apie bandymų atlikimą rašykite el. žinutę adresu:

info.test@dishwasher-production.com

Užrašykite gaminio numerį (PNC), kuris yra ant techninių duomenų plokštelės.

6. NUOSTATOS

6.1 Programos pasirinkimo režimas ir naudotojo režimas

Kai prietaisas veikia programos pasirinkimo režimu, galima nustatyti programą ir įjungti naudotojo režimą.

Įjungus naudotojo režimą, galima keisti šias nuostatas:

- Vandens minkštiklio lygį pagal vandens kietumą.
- Pranešimo apie tuščią skalavimo priemonės dalytuvą įjungimą arba išjungimą.
- Skalavimo priemonės lygį pagal reikalingą dozę.
- Parinkties AirDry įjungimą arba išjungimą.

Šios nuostatos bus išsaugotos tol, kol vėl jas pakeisite.

Kaip nustatyti programos pasirinkimo režimą

Prietaisas veikia programos pasirinkimo režimu, kai programų indikatorius **ECO**

šviečia ir ekrane rodoma programos trukmė.

Kai įjungiate prietaisą, paprastai jis veikia programos pasirinkimo režimu. Tačiau jeigu taip nėra, galite nustatyti programos pasirinkimo režimą taip:

Vienu metu paspauskite ir palaikykite **Delay** ir **Option**, kol prietaisas veiks programos pasirinkimo režimu.

6.2 Vandens minkštiklis

Vandens minkštiklis pašalina mineralus iš tiekiamo vandens, kurie turėtų neigiamo poveikio plovimo rezultatams ir prietaisui.

Kuo daugiau vandenyje yra šių mineralų, tuo kietesnis vanduo. Vandens kietumas matuojamas lygiavertėmis skalėmis.

Vandens minkštiklį sureguliuokite pagal savo vietovės vandens kietumą. Vietos vandens tinklai gali nurodyti, koks vandens kietumas yra Jūsų vietovėje. Svarbu nustatyti tinkamą vandens minkštiklio lygį, kad būtų gauti geri plovimo rezultatai.

Vandens kietumas

Vokiškieji laipsniai (°dH)	Prancūziškieji laipsniai (°fH)	mmol/l	Klarko laipsniai	Vandens minkštiklio lygis
47–50	84–90	8,4–9,0	58–63	10
43–46	76–83	7,6–8,3	53–57	9
37–42	65–75	6,5–7,5	46–52	8
29–36	51–64	5,1–6,4	36–45	7
23–28	40–50	4,0–5,0	28–35	6
19–22	33–39	3,3–3,9	23–27	5 1)
15–18	26–32	2,6–3,2	18–22	4
11–14	19–25	1,9–2,5	13–17	3
4–10	7–18	0,7–1,8	5–12	2
<4	<7	<0,7	< 5	1 2)

1) Gamyklos nuostata.

2) Nenaudokite druskos esant šiam lygiui.

Jeigu naudojate įprastą ploviklį ar kombinuotąsias tabletes (su arba be druskos), nustatykite tinkamą vandens kietumo lygį, kad druskos papildymo indikatorius būtų aktyvus.



Kombinuotosios tabletės, kurių sudėtyje yra druskos, nepakankamai veiksmingai suminkština kietą vandenį.

Kaip nustatyti vandens minkštiklio lygį

Prietaisas privalo veikti programos pasirinkimo režimu.

1. Norėdami įjungti naudotojo režimą, vienu metu paspauskite ir palaikykite **Delay** ir **Option**, kol pradės mirksėti indikatoriai **ECO**, **AUTO**, $\frac{7}{8}$ ir **PRO** bei ekranas taps tuščias.
2. Paspauskite **Program**.
 - Išsijungs indikatoriai **AUTO**, $\frac{7}{8}$ ir **PRO**.
 - Indikatorius ir toliau mirksės **ECO**.
 - Ekране rodoma esama nuostata: pvz. $5 \text{ } \bar{L}$ = 5-as lygis.
3. Norėdami pakeisti šią nuostatą, kelis kartus paspauskite mygtuką **Program**.
4. Norėdami patvirtinti nuostatą, paspauskite įjungimo / išjungimo mygtuką.

Skalavimo priemonės dalytuvas

Skalavimo priemonė padeda indams išdžiūti be dryžių ir dėmių.

Skalavimo priemonė automatiškai išskiriama per karšto skalavimo fazę.

Galite nustatyti išskiriamos skalavimo priemonės kiekį nuo 1 lygio (minimalus kiekis) iki 6 lygio (maksimalus kiekis). 0 lygyje skalavimo priemonės dalytuvas bus išjungtas ir skalavimo priemonė nebus išskiriama.

Gamyklos nuostata: 4-as lygis.

Kaip nustatyti skalavimo priemonės lygį

Prietaisas turi veikti programos pasirinkimo režimu.

1. Norėdami įjungti naudotojo režimą, vienu metu paspauskite ir palaikykite **Delay** ir **Option**, kol pradės mirksėti indikatoriai **ECO**, **AUTO**, $\frac{7}{8}$ ir **PRO** bei ekranas taps tuščias.
2. Paspauskite **Delay**.
 - Išsijungs indikatoriai **ECO**, **AUTO** ir **PRO**.
 - Indikatorius ir toliau mirksės $\frac{7}{8}$.
 - Ekране rodoma esama nuostata: pvz. **4A** = 4-as lygis.
 - Skalavimo priemonės lygiai yra nuo 0A iki 6A.
 - 0 lygis = skalavimo priemonė nepaduodama.
3. Norėdami pakeisti šią nuostatą, kelis kartus paspauskite mygtuką **Delay**.
4. Norėdami patvirtinti nuostatą, paspauskite įjungimo / išjungimo mygtuką.

6.3 Pranešimas apie tuščią skalavimo priemonės dalytuvą

Skalavimo priemonė padeda indams išdžiūti be dryžių ir dėmių.

Skalavimo priemonė automatiškai išskiriama per karšto skalavimo fazę.

Kai skalavimo priemonės kamera yra tuščia, įsijungia skalavimo priemonės indikatorius, rodantis, kad reikia pripildyti skalavimo priemonės. Jeigu naudojate kombinuotąsias tabletes, kurių sudėtyje yra skalavimo priemonės, ir Jus tenkina džiovavimo rezultatai, pranešimą apie skalavimo priemonės papildymą galite išjungti. Tačiau mes rekomenduojame visada naudoti skalavimo priemonę, kad gautumėte geriausius džiovavimo rezultatus.

Jeigu naudojate įprastą ploviklį arba kombinuotąsias tabletes be skalavimo priemonės, suaktyvinkite pranešimą, kad skalavimo priemonės papildymo indikatorius būtų aktyvus.

Kaip išjungti pranešimą apie tuščią skalavimo priemonės dalytuvą

Prietaisas turi veikti programos pasirinkimo režimu.

1. Norėdami įjungti naudotojo režimą, vienu metu paspauskite ir palaikykite nuspaudę **Delay** bei **Option**, kol pradės mirksėti indikatoriai **ECO**, **AUTO**, $\frac{9}{16}$ ir **PRO**, o ekranas taps tuščias.
2. Paspauskite **Start**.
 - Indikatoriai **ECO**, $\frac{9}{16}$ ir **PRO** išsijungs.
 - Indikatorius **AUTO** toliau mirksės.
 - Ekране rodoma esama nuostata: $I \square$ = pranešimas apie tuščią skalavimo priemonės dalytuvą įjungtas (gamyklos nuostata).
3. Norėdami pakeisti nuostatą, paspauskite **Start**.
 $\square \square$ = pranešimas apie tuščią skalavimo priemonės dalytuvą išjungtas.
4. Norėdami patvirtinti nuostatą, paspauskite įjungimo / išjungimo mygtuką.

6.4 AirDry

Parinktis AirDry pagerina džiovinimo rezultatus ir sumažina energijos sąnaudas.

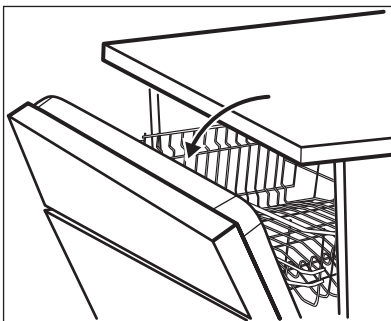

Veikiant džiovinimo fazei, įtaisas atidaro prietaiso dureles. Tuomet durelės laikomos praviros.



DĖMESIO

Nebandykite uždaryti prietaiso durelių per 2 minutes nuo jų automatinio atidarymo. Antraip prietaisas gali būti sugadintas.

AirDry automatiškai suaktyvinama visoms programoms, išskyrus $\frac{9}{16}$.

Norėdami pagerinti džiovinimo rezultatus, žr. parinktį XtraDry, arba įjunkite AirDry.

Kaip išjungti AirDry

Prietaisas privalo veikti programos pasirinkimo režimu.

1. Norėdami įjungti naudotojo režimą, vienu metu paspauskite ir palaikykite **Delay** ir **Option**, kol pradės mirksėti indikatoriai **ECO**, **AUTO**, $\frac{9}{16}$ ir **PRO** bei ekranas taps tuščias.
2. Paspauskite **Option**.
 - Išsijungs indikatoriai **ECO**, **AUTO** ir $\frac{9}{16}$.
 - Indikatorius ir toliau mirksės **PRO**.
 - Ekране rodoma esama nuostata: $I \square$ = AirDry įjungta.
3. Paspauskite **Option**, kad pakeistumėte nuostatą: $\square \square$ = AirDry išjungta.
4. Norėdami patvirtinti nuostatą, paspauskite įjungimo / išjungimo mygtuką.

7. PARINKTYS



Norimas parinktis reikia suaktyvinti kiekvieną kartą prieš paleidžiant programą. Parinkčių negalima įjungti ar išjungti, kai programa veikia.



Ne visos parinktys yra suderinamos viena su kita. Jeigu pasirinkote nesuderinamas parinktis, prietaisas automatiškai išjungs vieną ar kelias jų. Tik aktyvių parinkčių indikatoriai bus įjungti.

7.1 XtraDry

Įjunkite šią parinktį, kai norite pagerinti džiovinimo rezultatus. Šios parinktys naudojimas gali turėti poveikio tam tikrų programų trukmei, vandens sąnaudoms ir paskutinio skalavimo temperatūrai.

Parinktis XtraDry nuolat naudojama visoms programoms, išskyrus **ECO**, ir jos nereikia pasirinkti kiekvieno ciklo metu.

Kaskart suaktyvinus **ECO**, parinktis XtraDry išjungama ir ją reikia pasirinkti rankiniu būdu. Kitose programose nuostata XtraDry yra pastovi ir ji automatiškai naudojama kitiems ciklams. Šį nustatymą bet kada galima pakeisti.

Įjungus parinktį XtraDry, išjungiamo TimeSaver.

Kaip suaktyvinti XtraDry

Spauskite **Option**, kol užsidegs indikatorius .

Jeigu parinktis programai netinka, atitinkamas indikatorius neužsidega arba jis kelias sekundes greitai mirksi, o paskui užgęsta. Ekране bus rodoma atnaujinta programos trukmė.

7.2 TimeSaver

TimeSaver leidžia sumažinti pasirinktos programos trukmę.

Bendra programos trukmė sumažėja maždaug 50 proc.

Plovimo rezultatai yra tokie patys kaip ir esant įprastai programos trukmei. Džiovinimo rezultatai gali būti prastesni.

Šia parinktimi didinamas vandens slėgis ir temperatūra. Plovimo ir džiovinimo fazės yra trumpesnės.

Esant numatytajai nuostatai, TimeSaver yra išjungta, bet šią parinktį galima įjungti. Šios parinktys negalima naudoti kartu su XtraDry.

Kaip suaktyvinti TimeSaver

Spauskite **Option**, kol užsidegs  indikatorius.

Jeigu parinktis netaikytina programai, susijęs indikatorius neužsidega arba jis kelias sekundes greitai mirksi ir tada išsijungia.

Ekране rodoma atnaujinta programos trukmė.

7.3 Sanitize

Naudojant šią parinktį gaunami geresni plovimo rezultatai, nes per paskutinę skalavimo fazę bent 10 minučių palaikoma 70 °C temperatūra.

Kaip suaktyvinti Sanitize

Spauskite **Option**, kol užsidegs  indikatorius.

Jeigu parinktis netaikytina programai, susijęs indikatorius neužsidega arba jis kelias sekundes greitai mirksi ir tada išsijungia.

Ekране rodoma atnaujinta programos trukmė.

8. PRIEŠ NAUDOJANTIS PIRMAKART

1. Patikrinkite, ar nustatytas vandens minkštiklio lygis atitinka jūsų vietovėje tiekiamo vandens kietumą. Jeigu ne, reguliuokite vandens minkštiklio lygį.
2. Pripildykite druskos talpyklą.
3. Pripildykite skalavimo priemonės dalytuvą.
4. Atsukite vandens čiaupą.
5. Paleiskite programą, kad būtų pašalinti apdorojimo likučiai, galintys būti prietaiso viduje. Nenaudokite ploviklio ir nedėkite krepšių.

Kai paleidžiate programą, prietaisui gali prireikti iki 5 minučių, kad būtų įkrauta derva vandens minkštiklyje. Atrodo, kad prietaisas neveikia. Plovimo fazė pradedama tik pabaigus šią procedūrą. Procedūra reguliariai bus kartojama.

8.1 Druskos talpykla



DĖMESIO

Naudokite tik specialiai indaplovėms skirtą druską.

Druska yra naudojama įkrauti dervą vandens minkštiklyje ir užtikrinti gerus kasdienio naudojimo plovimo rezultatus.

Kaip pripildyti druskos talpyklą

1. Sukite druskos talpyklos dangtelį prieš laikrodžio rodyklę ir nuimkite jį.
2. Į druskos talpyklą įpilkite 1 litrą vandens (tik pirmą kartą).
3. Į druskos talpyklą pripilkite indaplovės druskos.

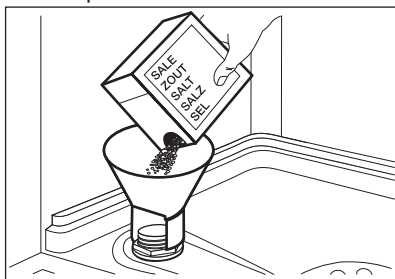

4. Nuvalykite druską aplink druskos talpyklos angą.

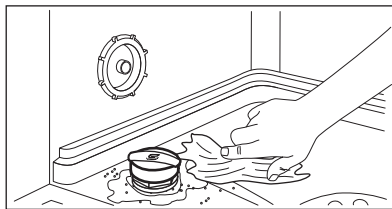

5. Sukite druskos talpyklos dangtelį pagal laikrodžio rodyklę, kad uždarytumėte druskos talpyklą.



DĖMESIO

Pildant iš druskos talpyklos gali ištėkėti vanduo ir druska. Kai pripildote druskos talpyklą, iškart paleiskite programą, kad apsaugotumėte nuo korozijos.

8.2 Kaip pripildyti skalavimo priemonės dalytuvą

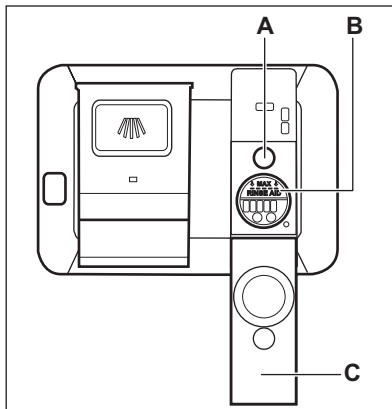

DĖMESIO

Naudokite tik indaplovėms skirtą skalavimo priemonę.

1. Atidarykite dangtelį (C).
2. Įpilkite į dalytuvą (B), kol skalavimo priemonė pasieks žymą „MAX“.
3. Nuvalykite išsiliejusią skalavimo priemonę sugeriančia šluoste, kad išvengtumėte per didelio putų susidarymo.

- Uždarykite dangtelį. Įsitikinkite, ar dangtelis užsifiksuoja savo vietoje.



Kai indikatorius **(A)** tampa skaidrus, pripildykite skalavimo priemonės dalytuvą.



Jeigu naudojate kombinuotąsias tabletes ir džiovavimo rezultatai tenkina, skalavimo priemonės papildymo rodymą galima išjungti.

Rekomenduojame visada naudoti skalavimo priemonę, kad gautumėte geresnius džiovavimo rezultatus, taip pat ir su kombinuotosiomis tabletėmis, kurių sudėtyje yra skalavimo priemonės.

9. KASDIENIS NAUDOJIMAS

- Atsukite vandens čiaupą.
- Norėdami suaktyvinti prietaisą, spauskite įjungimo / išjungimo mygtuką.

Įsitikinkite, ar prietaisas veikia programos pasirinkimo režimu.

- Jeigu šviečia druskos indikatorius, pripildykite druskos talpyklą.
- Jeigu šviečia skalavimo priemonės indikatorius, pripildykite skalavimo priemonės dalytuvą.

- Įdėkite krepšius.
- Įpilkite ploviklio.
- Nustatykite ir paleiskite tinkamą programą, atsižvelgdami į indų tipą ir jų nešvarumo laipsnį.

9.1 Ploviklio naudojimas

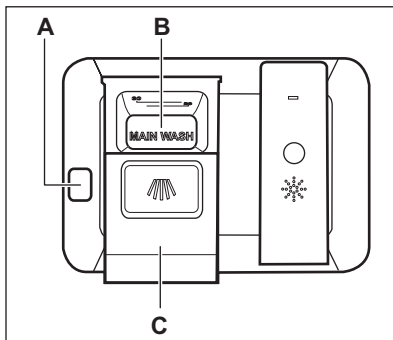

DĖMESIO

Naudokite tik specialiai indaplovėms skirtą ploviklį.

- Paspauskite atlaisvinimo mygtuką **(A)**, kad atidarytumėte dangtelį **(C)**.
- Pripilkite ploviklio miltelių arba įdėkite tabletę į skyrių **(B)**.
- Jeigu programa turi pirminio plovimo fazę, pripilkite truputį ploviklio ant vidinės prietaiso durelių dalies.
- Uždarykite dangtį. Įsitikinkite, kad dangtelis užsifiksuotų savo vietoje.

9.2 Programos nustatymas ir paleidimas

Funkcija Auto Off

Šia funkcija sumažinamas energijos vartojimas automatiškai išjungiant prietaisą, kai jis neveikia.

Funkcija pradeda veikti:

- praėjus 5 minutėms nuo programos pabaigos;
- po 5 minučių, jeigu programa nebuvo paleista.

Programos paleidimas

- Norėdami suaktyvinti prietaisą, spauskite įjungimo / išjungimo mygtuką. Įsitikinkite, ar prietaisas veikia programos pasirinkimo režimu ir jo durelės yra uždarytos.
- Kelias kartus spauskite **Program**, kol užsidegs norimos pasirinkti programos indikatorius. Ekране rodoma programos trukmė.
- Nustatykite taikytinas parinktis.

- Norėdami įjungti programą, paspauskite **Start**.
 - Užsidega vykdomos fazės indikatorius.
 - Programos trukmė pradeda mažėti 1 minutės intervalais.

Programos paleidimas su atidėtu paleidimu

- Nustatykite programą.
- Kelias kartus spauskite **Delay**, kol ekrane bus rodomas norimas nustatyti atidėto paleidimo laikas (nuo 1 iki 24 valandų).
- Norėdami įjungti atgalinę atskaitą, paspauskite **Start**.
 - Užsidegs atidėto paleidimo indikatorius, patvirtinantis atgalinės atskaitos paleidimą.
 - Laikas skaičiuojamas atgal 1 valandos intervalais. Tik paskutinę valandą laikas mažės 1 minutės intervalais.

Baigus atgalinę atskaitą, programa paleidžiama ir užsidega vykdomos fazės indikatorius. Atidėto paleidimo indikatorius užges.

Durelių atidarymas prietaisui veikiant

Jeigu atidarysite dureles veikiant programai, prietaisas išsijungs. Dėl to gali padidėti energijos sąnaudos ir programos trukmė. Uždarius dureles, prietaisas toliau veiks nuo tos vietos, kurioje programa buvo sustabdyta.



Jeigu džiovinimo fazės metu durelės bus paliktos atidarytos ilgiau nei 30 sekundžių, veikianti programa bus baigta. Taip nenuitiks, jeigu durelės bus atidarytos naudojant AirDry.



DĖMESIO

Nebandykite uždaryti prietaiso durelių nepraėjus 2 minutėms po to, kai AirDry automatiškai jas atidaro, nes prietaisas gali sugesti. Jeigu vėliau durelės uždaromos dar 3 minutėms, vykdoma programa baigiama.

Atidėto paleidimo atšaukimas veikiant atgalinei atskaitai

Kai atšaukiate atidėtą paleidimą, turite iš naujo nustatyti programą ir parinktis.

Vienu metu paspauskite **Delay** ir **Option**, kol prietaisas veiks programos pasirinkimo režimu.

Programos atšaukimas

Vienu metu paspauskite ir palaikykite **Delay** ir **Option**, kol prietaisas veiks programos pasirinkimo režimu. Prieš paleisdami naują programą, patikrinkite, ar ploviklio dalytuve yra ploviklio.

Programos pabaiga

Visi mygtukai yra neaktyvūs, išskyrus įjungimo / išjungimo mygtuką.

- Paspauskite įjungimo / išjungimo mygtuką arba palaukite, kol Auto Off funkcija automatiškai išjungs prietaisą. Jeigu atidarysite dureles prieš suaktyvinant Auto Off, prietaisas automatiškai išsijungs.
- Užsukite vandens čiaupą.

10. PATARIMAI

10.1 Bendroji informacija

Šie patarimai padės užtikrinti optimalius valymo ir džiovinimo rezultatus ir apsaugoti aplinką.

- Išmeskite didesnius maisto likučius nuo indų į šiukšlių dėžę.

- Nenuskalaukite indų rankomis. Jeigu reikia, naudokite pirminio plovimo programą (jeigu yra) arba pasirinkite programą su pirminio plovimo faze.
- Visada išnaudokite visą krepšių erdvę.

- Kai kraunate į prietaisą, įsitikinkite, kad indus visiškai pasiektų vanduo iš purkštuvo purkštukų. Įsitikinkite, kad daiktai nelieštų ir neuždengtų vienas kito.
- Jūs galite naudoti atskirai indaplovės ploviklį, skalavimo priemonę ir druską arba kombinuotąsias tabletes (pvz., „trys viename“, „keturi viename“, „viskas viename“). Vadovaukitės ant pakuotės pateiktomis instrukcijomis.
- Pasirinkite programą, atsižvelgdami į indus ir jų nešvarumo laipsnį. Naudojant ECO programą, vandens ir energijos sąnaudos yra efektyviausios plaunant vidutiniškai nešvarius indus bei stalo įrankius.

10.2 Druskos, skalavimo priemonės ir ploviklio naudojimas

- Naudokite tik indaplovėms skirtą druską, skalavimo priemonę ir ploviklį. Kiti gaminiai gali pažeisti prietaisą.
- Rajonuose, kuriuose vanduo yra kietas arba labai kietas, rekomenduojame naudoti atskirai gryną ploviklį (miltelius, gelį, tabletes be papildomų medžiagų), skalavimo priemonę ir druską optimaliems valymo ir džiovavimo rezultatams.
- Bent kartą per mėnesį paleiskite prietaisą, naudodami prietaisų valiklį, kuris tinka šiai konkrečiai paskirčiai.
- Ploviklio tabletės visiškai neištirpsta naudojant trumpas programas. Norint, kad ant plaunamų indų neliktų ploviklio likučių, rekomenduojame tabletes naudoti tik su ilgomis programomis.
- Nepilkite ploviklio daugiau nei reikia. Žr. nurodymus ant ploviklio pakuotės.

10.3 Ką daryti, jeigu norite nenaudoti kombinuotųjų tablečių

Prieš pradėdami naudoti atskirai ploviklį, druską ir skalavimo priemonę, atlikite šią procedūrą.

1. Nustatykite didžiausią vandens minkštiklio lygį.
2. Įsitikinkite, kad druskos ir skalavimo priemonės talpyklos yra pilnos.

3. Paleiskite trumpiausią programą su skalavimo faze. Nedėkite ploviklio ir krepšių.
4. Programai pasibaigus, pareguliuokite vandens minkštiklio lygį, atsižvelgdami į savo vietovės vandens kietumą.
5. Nustatykite tiekiamos skalavimo priemonės kiekį.
6. Aktyvuokite pranešimą apie tuščią skalavimo priemonės dalytuvą.

10.4 Krepšių įdėjimas

- Prietaise plaukite tik tuos daiktus, kuriuos galima plauti indaplovėje.
- Į prietaisą nedėkite daiktų, pagamintų iš medžio, rago, aliuminio, alavo ir vario.
- Nenaudokite prietaiso vandenį sugeriantiems daiktams (pvz., kempinėms, šluostėms) plauti.
- Išmeskite didesnius maisto likučius nuo indų į šiukšlių dėžę.
- Atmirkykite ant indų likusį pridegusį maistą.
- Tuščiaidurius daiktus (pvz., puodelius, stiklines ir keptuves) dėkite apverstus žemyn.
- Pasirūpinkite, kad stiklinės nesilieštų su kitomis stiklinėmis.
- Stalo įrankius ir mažus daiktus dėkite į stalo įrankių stalčių.
- Lengvus daiktus dėkite į viršutinį krepšį. Pasirūpinkite, kad šie daiktai neslankiotų.
- Prieš paleisdami programą, pasirūpinkite, kad purkštuvo alkūnės galėtų laisvai judėti.

10.5 Prieš paleidžiant programą

Įsitikinkite, kad:

- filtrai būtų švarūs ir tinkamai įdėti;
- druskos talpyklos dangtelis gerai prisuktas;
- purkštuvai neužsikimšę;
- yra indaplovės druskos ir skalavimo priemonės (jeigu nenaudojamos kombinuotosios ploviklio tabletės);
- tinkama indų padėtis krepšiuose;
- esamam indų kiekiui ir nešvarumo laipsniui pasirinkta tinkama programa;
- naudojamas tinkamas kiekis ploviklio.

10.6 Krepšių išėmimas

1. Prieš išimdami iš prietaiso, palaukite, kol valgomieji reikmenys atvės. Karštus daiktus lengva sugadinti.
2. Pirmiausia iškraukite apatinį krepšį, po to – viršutinį



Programai pasibaigus ant prietaiso šonų ir durelių dar gali būti vandens.

11. VALYMAS IR PRIEŽIŪRA



ĮSPĖJIMAS!

Prieš atlikdami priežiūros darbus, išjunkite prietaisą ir ištraukite maitinimo laido kištuką iš elektros tinklo lizdo.



Nešvarūs filtrai ir užsikimšę purkštuvai pablogina plovimo rezultatus. Reguliariai tikrinkite ir, jei reikia, juos išvalykite.

11.1 Filtrų valymas

Filtro sistemą sudaro 3 dalys.

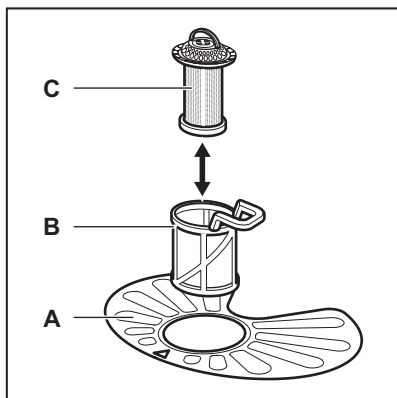

1. Pasukite filtrą (B) prieš laikrodžio rodyklę ir ištraukite jį.

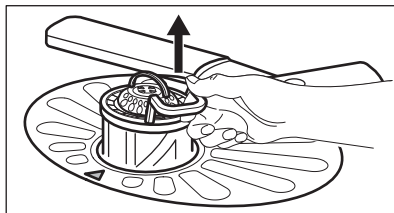
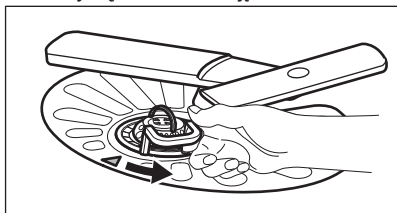

2. Išimkite filtrą (C) iš filtro (B).
3. Išimkite plokščią filtrą (A).

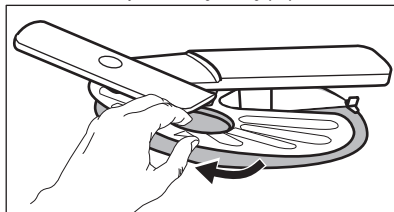

4. Išplaukite filtrus.

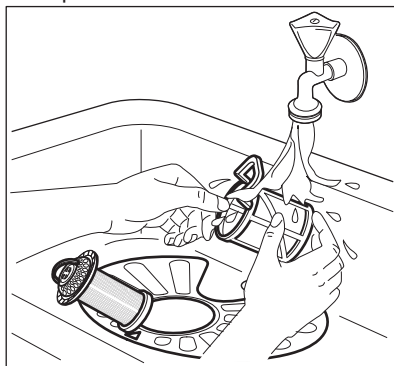

5. Įsitinkinkite, ar nėra maisto likučių ar nešvarumų ant ar aplink rinktuvės kraštą.
6. Vėl įdėkite plokščią filtrą (A). Įsitinkinkite, ar jis taisyklingai įdėtas po 2 kreiptuvais.

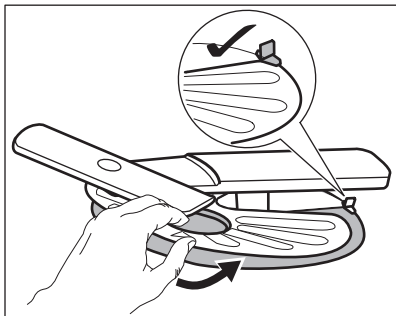

7. Vėl surinkite filtrus (B) ir (C).
8. Vėl įdėkite filtrą (B) į plokščią filtrą (A). Sukite pagal laikrodžio rodyklę, kol užsifikuos.

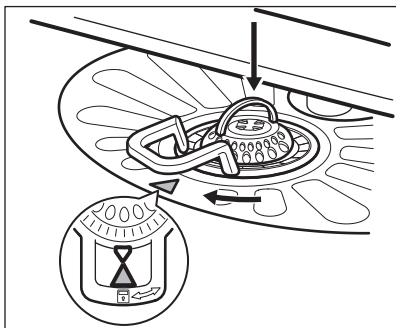

DĖMESIO

Dėl netinkamos filtrų padėties plovimo rezultatai gali būti blogi ir gali būti pažeistas prietaisas.

11.2 Viršutinės purkštuvo alkūnės valymas

Rekomenduojame reguliariai valyti viršutinę purkštuvo alkūnę, kad nešvarumai neužkimštų angų.

Užsikimšus angoms, plovimo rezultatai gali būti nepatenkinami.

1. Ištraukite viršutinį krepšį.
2. Norėdami atjungti purkštuvo alkūnę nuo krepšio, spauskite purkštuvo alkūnę aukštyn apatinės rodyklės kryptimi ir tuo pat metu sukite ją pagal laikrodžio rodyklę.

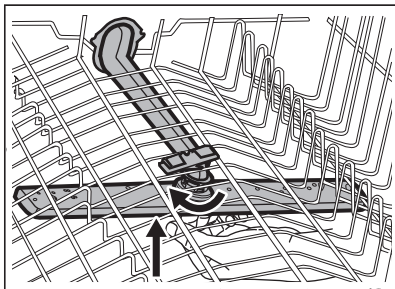

3. Išplaukite purkštuvo alkūnę po tekančiu vandeniu. Aštriū įrankiu, pavyzdžiui dantų krapštuku, pašalinkite iš angų nešvarumus.

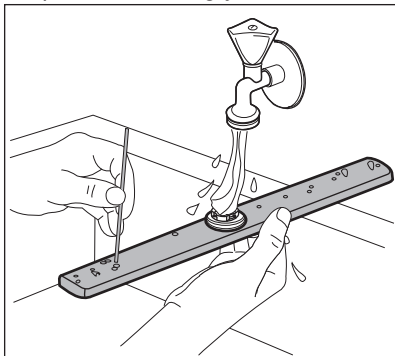

4. Norėdami vėl prijungti purkštuvo alkūnę prie krepšio, spauskite purkštuvo alkūnę aukštyn apatinės rodyklės kryptimi ir tuo pat metu sukite ją prieš laikrodžio rodyklę tol, kol ji tinkamai užsifikuos.

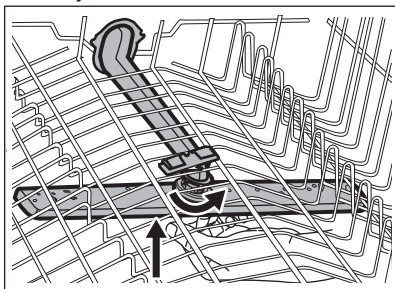

11.3 Valymas iš išorės

- Nuvalykite prietaisą drėgna, minkšta šluoste.
- Naudokite tik neutralius ploviklius.
- Nenaudokite šveičiamųjų produktų, šveitimo kempinių arba tirpiklių.

11.4 Vidaus valymas

- Minkšta drėgna šluoste atsargiai išvalykite prietaisą, įskaitant durelių guminį tarpiklį.
- Jeigu reguliariai naudojate trumpąsias programas, prietaiso viduje gali likti riebalų ir kalkių nuosėdų. Kad taip nenutiktų, rekomenduojame bent du kartus per mėnesį naudoti ilgąsias programas.

- Norint, kad prietaisas nuolat veiktų geriausiai, (bent kartą per mėnesį) rekomenduojama naudoti specialiai indaplovėms skirtas valymo priemones. Tiksliai vadovaukitės ant valymo priemonių pakuočių pateiktomis naudojimo instrukcijomis.

12. TRIKČIŲ ŠALINIMAS

Jeigu prietaisas nepasileidžia arba sustoja veikiant. Prieš kreipdamiesi į įgaliojantį aptarnavimo centrą, patikrinkite, ar galite patys išspręsti problemą pagal lentelėje pateiktą informaciją.



ĮSPĖJIMAS!

Netinkamai atlikus remontą, naudotojui gali kilti didelis pavojus. Bet kokius remonto darbus gali atlikti tik kvalifikuoti meistras.

Esant tam tikroms problemoms, ekrane rodomas įspėjamasis kodas.

Daugelį iškilusių problemų galima išspręsti patiems, nesikreipiant į įgaliojantį aptarnavimo centrą.

Problema ir įspėjamasis kodas	Galimos priežastys ir sprendimo būdai
Nepavyksta įjungti prietaiso.	<ul style="list-style-type: none"> • Patikrinkite, ar maitinimo laido kištukas įkištas į elektros tinklo lizdą. • Įsitinkite, kad nepažeistas saugiklis saugiklių dėžėje.
Programa nepasileidžia.	<ul style="list-style-type: none"> • Patikrinkite, ar uždarytos prietaiso durelės. • Jeigu nustatytas atidėtas paleidimas, atšaukite šią nuostatą arba palaukite, kol bus baigta atgalinė laiko atskaita. • Prietaisas pradėjo dervos vandens minkštiklyje įkrovimo procedūrą. Proceso trukmė yra maždaug 5 minutės.
Į prietaisą nepatenka vanduo. Ekrane rodoma  .	<ul style="list-style-type: none"> • Patikrinkite, ar atsuktas vandens čiaupas. • Patikrinkite, ar ne per mažas vandentiekio sistemos slėgis. Norėdami gauti šią informaciją, kreipkitės į vietos vandentiekio įmonę. • Patikrinkite, ar vandens čiaupas neužsikimšęs. • Patikrinkite, ar neužsikimšęs įleidimo žarnos filtras. • Patikrinkite, ar įleidimo žarna nesumazgyta ir neužlenkta.

Problema ir įspėjamasis kodas	Galimos priežastys ir sprendimo būdai
Iš prietaiso neišleidžiamas vanduo. Ekране rodoma 20 .	<ul style="list-style-type: none"> Patikrinkite, ar neužsikimšęs čiaupo kamštis. Patikrinkite, ar neužsikimšęs išleidimo žarnos filtras. Patikrinkite, ar neužsikimšusi vidaus filtro sistema. Patikrinkite, ar nesusimazgius ir nesulenкта vandens išleidimo žarna.
Veikia apsaugos nuo vandens nutekėjimo įtaisas. Ekране rodoma 30 .	<ul style="list-style-type: none"> Užsukite vandens čiaupą ir kreipkitės į įgaliotąjį aptarnavimo centrą.
Veikdamas prietaisas kelis kartus sustoja ir vėl pasileidžia.	<ul style="list-style-type: none"> Tai normalu. Taip užtikrinami optimalūs plovimo rezultatai ir taupoma energija.
Programa trunka per ilgai.	<ul style="list-style-type: none"> Pasirinkite parinktį TimeSaver, kad sutrumpintumėte programos trukmę. Jeigu nustatyta atidėto paleidimo funkcija, atšaukite atidėjimo nuostatą arba palaukite, kol bus baigtas atgalinis laiko skaičiavimas.
Ekране rodomo laiko vertė padidėja ir rodoma beveik programos laiko pabaiga.	<ul style="list-style-type: none"> Tai nėra defektas. Prietaisas veikia tinkamai.
Pro prietaiso dureles šiek tiek sunkiasi vanduo.	<ul style="list-style-type: none"> Prietaisas netinkamai išlygintas. Atlaisvinkite arba užveržkite reguliuojamas kojeles (jeigu taikytina). Nesucentruotos prietaiso durelės. Sureguliuokite galines kojeles (jeigu taikytina).
Sunku uždaryti prietaiso dureles.	<ul style="list-style-type: none"> Prietaisas netinkamai išlygintas. Atlaisvinkite arba užveržkite reguliuojamas kojeles (jeigu taikytina). Valgomųjų reikmenų dalys kyšo iš krepšių.
Iš prietaiso vidaus sklinda barškėjimas / bildesys.	<ul style="list-style-type: none"> Valgomieji reikmenys netinkamai sudėti į krepšius. Žr. informacinį lapelį, kaip tinkamai sudėti plaunamus daiktus į krepšį. Patikrinkite, ar laisvai sukasi purkštuvo alkūnės.
Prietaisas įjungia grandinės pertraukiklį.	<ul style="list-style-type: none"> Nepakanka elektros stiprumo visiems naudojamiems prietaisams maitinti. Patikrinkite elektros stiprumą tinklo lizde ir skaitiklio galią arba išjunkite vieną iš naudojamų prietaisų. [vyko vidinis prietaiso elektros gedimas. Kreipkitės į įgaliotąjį aptarnavimo centrą.



Kitų galimų priežasčių ieškokite skyriuje „**Prieš naudojantis pirmąkart**“, „**Kasdienis naudojimas**“ arba „**Patarimai**“.

Patikrinę prietaisą, jį išjunkite ir vėl įjunkite. Jeigu problema kartojasi, kreipkitės į įgaliotąjį aptarnavimo centrą.

Dėl lentelėje neaprašytų įspėjamųjų kodų kreipkitės į įgaliotąjį aptarnavimo centrą.

12.1 Nepatenkinami plovimo ir džiovinimo rezultatai

Problema	Galimos priežastys ir sprendimo būdai
Prasti plovimo rezultatai.	<ul style="list-style-type: none"> • Žr. skyrius „Kasdienis naudojimas“, „Patarimai“ ir informacinį lapelį, kaip tinkamai sudėti plaunamus daiktus į krepšį. • Naudokite intensyvesnio plovimo programas. • Išvalykite purkštuvo purkštukus ir filtrą. Žr. skyrių „Valymas ir priežiūra“.
Prasti džiovinimo rezultatai.	<ul style="list-style-type: none"> • Indai buvo per ilgai palikti uždaryto prietaiso viduje. • Nėra skalavimo priemonės arba nepakankama skalavimo priemonės dozė. Nustatykite skalavimo priemonės dalytuvą į aukštesnę padėtį. • Plastikinius indus gali tekti nusausinti rankšluosčiu. • Norėdami gauti geriausius džiovinimo rezultatus, suaktyvinkite parinktį XtraDry ir nustatykite AirDry. • Rekomenduojame visada naudoti skalavimo priemonę, netgi su kombinuotosiomis tabletėmis.
Balsvi dryžiai arba melsvi sluoksniai ant stiklinių ir indų.	<ul style="list-style-type: none"> • Tiekiami per daug skalavimo priemonės. Nustatykite skalavimo priemonės lygį į mažesnę padėtį. • Naudojama per daug ploviklio.
Dėmės ir išdžiūvę vandens lašai ant stiklinių ir indų.	<ul style="list-style-type: none"> • Tiekiami per mažai skalavimo priemonės. Nustatykite skalavimo priemonės lygį į didesnę padėtį. • Taip gali atsitikti dėl skalavimo priemonės kokybės.
Drėgni indai.	<ul style="list-style-type: none"> • Norėdami gauti geriausius džiovinimo rezultatus, suaktyvinkite parinktį XtraDry ir nustatykite AirDry. • Programa neturi džiovinimo fazės arba turi džiovinimo fazę maža temperatūra. • Tuščias skalavimo priemonės dalytuvas. • Taip gali atsitikti dėl skalavimo priemonės kokybės. • Taip gali atsitikti dėl kombinuotųjų tablečių kokybės. Pamėginkite kito gamintojo ploviklį arba suaktyvinkite skalavimo priemonės dalytuvą ir naudokite skalavimo priemonę kartu su kombinuotosiomis tabletėmis.
Prietaiso vidus yra drėgnas.	<ul style="list-style-type: none"> • Tai nėra prietaiso defektas. Kondensatas ant sienelių susidaro dėl ore esančios drėgmės.
Neįprastas putojimas plovimo metu.	<ul style="list-style-type: none"> • Naudokite tik indaplovėms skirtą ploviklį. • Nesandarūs skalavimo priemonės dalytuvai. Kreipkitės į įgaliotąjį techninės priežiūros centrą.
Rūdžių dėmės ant stalo įrankių.	<ul style="list-style-type: none"> • Plovimui naudojamame vandenyje yra per daug druskos. Žr. skyrių „Vandens minkštiklis“. • Kartu sudėti sidabriniai ir nerūdijančiojo plieno stalo įrankiai. Stenkitės nedėti sidabrinį ir nerūdijančiojo plieno reikmenų arti vieni kitų.

Problema	Galimos priežastys ir sprendimo būdai
Programai pasibaigus, dalytuve lieka ploviklio.	<ul style="list-style-type: none"> Ploviklio tabletė užstrigo dalytuve ir todėl nebuvo išplauta ir visiškai ištirpdyta vandenyje. Vanduo neišplauna ploviklio iš dalytuvo. Įsitikinkite, kad purkštuvu alkūnė nėra blokuojama arba užsikimšusi. Įsitikinkite, kad krepšiuose sudėti indai netrukdo atsідaryti ploviklio dalytuvo dangteliui.
Prastas kvapas prietaiso viduje.	<ul style="list-style-type: none"> Žr. skyrių „Valymas iš vidaus“.
Ant indų, durelių vidinės pusės ir prietaiso viduje lieka kalkių nuosėdų.	<ul style="list-style-type: none"> Per mažas druskos kiekis, patikrinkite papildymo indikatorius. Atsilaisvinę druskos talpyklos dangtelis. Jūsų vanduo iš čiaupo yra kietas. Žr. skyrių „Vandens minkštiklis“. Netgi naudodami kombinuotąsias tabletes, naudokite druską ir nustatykite vandens minkštiklio regeneraciją. Žr. skyrių „Vandens minkštiklis“. Jeigu kalkių nuosėdos nepašalinamos, valykite prietaiso prietaisų valikliais, kurie tinka šiai paskirčiai. Išmėginkite kitą ploviklį. Kreipkitės į ploviklio gamintoją.
Indai dulsvi, išblukę arba nu-daužti.	<ul style="list-style-type: none"> Prietaise plaukite tik tuos indus, kuriuos galima plauti indaplovėje. Atsargiai sudėkite plaunamus daiktus krepšį ir atsargiai juos išimkite. Žr. informacinį lapelį, kaip tinkamai sudėti plaunamus daiktus į krepšį. Dužius daiktus dėkite į viršutinį krepšį.



Kitų galimų priežasčių ieškokite skyriuje „**Prieš naudojantis pirmąkart**“, „**Kasdienis naudojimas**“ arba „**Patarimai**“.

13. TECHNINĖ INFORMACIJA

Matmenys	Plotis / aukštis / gylis (mm)	596 / 850 / 610
Elektros prijungimas ¹⁾	Įtampa (V)	200 - 240
	Dažnis (Hz)	50 / 60
Tiekiamo vandens slėgis	barais (mažiausias ir didžiausias)	0.5 - 8
	MPa (mažiausias ir didžiausias)	0.05 - 0.8
Vandens šaltinis	Šaltas arba karštas vanduo ²⁾	maks. 60 °C

Talpa	Vietos nuostatos	15
Energijos sąnaudos	Ijungimo režimas (W)	5.0
Energijos sąnaudos	Išjungimo režimas (W)	0.10

1) Kitas vertes žr. techninių duomenų plokštelėje.

2) Jeigu karštas vanduo tiekiamas iš alternatyvaus energijos šaltinio (pvz., saulės energijos ir vėjo jėgainių), norėdami sumažinti energijos sąnaudas, naudokite karštą vandenį.

14. APLINKOS APSAUGA

Atiduokite perdirbti medžiagas, pažymėtas šiuo ženklu . Išmeskite pakuotę į atitinkamą atliekų surinkimo konteinerį, kad ji būtų perdirbta. Padėkite saugoti aplinką bei žmonių sveikatą ir surinkti bei perdirbti elektros ir elektronikos prietaisų atliekas.

Neišmeskite šiuo ženklu  pažymėtų prietaisų kartu su kitomis buitinėmis atliekomis. Atiduokite šį gaminį į vietos atliekų surinkimo punktą arba susisiekite su vietos savivaldybe dėl papildomos informacijos.

www.aeg.com/shop



117888030-A-212016

