

NL

Gebruikershandleiding

WASMACHINE

Gebruikers Handlei- ding

7WM2116ED

WLA

HOOFDSTUK-1: VOORDAT U HET APPARAAT IN GEBRUIK NEEMT

- Juist gebruik 6-7
- Algemene waarschuwingen 8-9-10-11
- Veiligheidswaarschuwingen 12-13-14-15-16-17
- Verpakking en het milieu 18
- Bewaarinformatie 19

HOOFDSTUK 2: OVERZICHT VAN UW APPARAAT

- Algemeen uiterlijk 20-21
- Technische specificaties 22

HOOFDSTUK-3: INSTALLATIE

- Verwijderen van de transportvergrendelbouten 23-24-25
- Verstellen van verstelbare poten 26-27
- Elektrische aansluiting 28
- Aansluiting watertoevoerslang 29-30
- Aansluiting waterafvoer 31

HOOFDSTUK-4: INTRODUCTIE VAN BEDIENINGSPANEEL 32

- Wasmiddellade 33-34
- Programmaknop 35
- Digitaal display 36-37

HOOFDSTUK-5: WASVOORBEREIDING

- Scheiden van wasgoed 38-39
- Plaatsen van wasgoed in de machine 40
- Wasmiddel aan de machine toevoegen 41
- Bediening van uw machine 42-43-44-45
- Hulpfuncties 46-47-48-49-50-51
- Start / Pauze 52
- Kinderslot 53
- Programma annuleren 54
- Beëindiging van het programma 55

HOOFDSTUK-6: WAARSCHUWINGSSYMBOLLEN

- Waarschuwing voor waterafsluiting / lage waterdruk in de waterleiding 56
- Waarschuwing voor verstopt pompfilter 57

HOOFDSTUK-7: PROGRAMMATABEL 58-59-60-61-62-63-64-65

HOOFDSTUK-8: ONDERHOUD EN REINIGING VAN UW MACHINE

- Waarschuwing 66
- Watertoevoerfilters 67
- Pompfilter 68-69
- Wasmiddellade 70

HOOFDSTUK-9: WATERSTROOMSTOP / BEHUIZING / TROMMEL 71

HOOFDSTUK-10: PROBLEEMOPLOSSING 72-73-74-75-76

HOOFDSTUK-11: AUTOMATISCHE STORINGSWAARSC HUWINGEN EN WAT ER GEDAAN MOET WORDEN 77-78

HOOFDSTUK-12: PRAKTISCHE INFORMATIE 79-80-81-82

- Hoe leest u het energielabel en bespaart u energie 83-84
- Verwijdering van de oude machine 85

• **U dient de gebruikershandleiding te lezen.**



• **Uw machine is ontworpen voor huishoudelijk gebruik. Bij commercieel gebruik komt uw garantie te vervallen.**

• Houd uw huisdieren uit de buurt van de machine

• Controleer de verpakking van uw machine voordat hij geïnstalleerd wordt, en de buitenkant van de machine nadat de verpakking is verwijderd. Laat beschadigde machines of machines met geopende verpakking niet werken.

• Dit apparaat is niet bedoeld voor gebruik door personen (inclusief kinderen) met verminderde fysieke, zintuiglijke of mentale vaardigheden of met gebrek aan ervaring en kennis, behalve wanneer zij onder supervisie staan of instructies hebben gekregen met betrekking tot de bediening van het apparaat door een persoon die voor hun veiligheid verantwoordelijk is. Kinderen moeten onder toezicht staan om ervoor te zorgen dat ze niet spelen met het apparaat.

- Gebruik uw machine alleen voor wasgoed dat door de fabrikant is aangemerkt als geschikt om te wassen.

- **Verwijder voordat u de wasmachine laat werken de 4 transportbouten en rubberen afstandhouders uit de achterkant van de machine. Indien de bouten niet worden verwijderd, kunnen ze zware trillingen, lawaai en storing van het product veroorzaken (en de garantie laten vervallen).**

- Onder de garantie van uw machine vallen geen defecten die zijn veroorzaakt door externe factoren (pesticides, brand, enz.).

- Gooi deze gebruikershandleiding niet weg, maar bewaar hem voor toekomstige raadpleging. U of iemand anders heeft hem wellicht in de toekomst nodig.

Opmerking: Machinespecificaties kunnen variëren per aangekocht product.

- De omgevingstemperatuur voor de meest ideale werking van uw machine is 15-25°.
 - Bevroren slangen kunnen scheuren en uit elkaar klappen. In gebieden waar de temperatuur onder nul komt, kan de omgevingstemperatuur de veilige werking van de elektronische kaart in gevaar brengen.
 - Zorg dat de zakken van de kleding die u in de wasmachine stopt geen vreemde materialen (spijkers, spelden, munten, aanstekers, lucifers, paperclips enz.) bevatten. Deze vreemde materialen kunnen uw wasmachine beschadigen.
- U wordt aanbevolen de eerste keer zonder wasgoed te wassen op het katoenprogramma 90° en met 1/2 dosis wasmiddel in het 2e vak van de wasmiddellade.**

- Doe het wasmiddel en de wasverzachter uitsluitend aan het begin van elke was in de wasmiddella-de, omdat wasmiddel of wasverzachter die langere tijd aan lucht zijn blootgesteld resten kunnen veroorzaken.

- Als u de machine voor langere tijd niet gebruikt, wordt het aangeraden de stekker van de machine uit het stopcontact te trekken en de watertoevoerkraan te sluiten.

Ook het openlaten van de machinedeur voorkomt nare geuren als gevolg van vochtigheid.

- Er kan wat water in de machine zijn achtergebleven na de proeven en testen die zijn uitgevoerd voor de kwaliteitscontrole tijdens de productie. Dit veroorzaakt geen schade aan de machine.

- Vergeet niet dat verpakkingsmateriaal van uw machine gevaarlijk kan zijn voor kinderen. Houd het verpakkingsmateriaal buiten het bereik van kinderen of gooi het op de juiste manier weg.

- Houd de kleine onderdelen die u vindt in het documentengedeelte buiten bereik van kinderen en baby's.

- Gebruik de voorwasprogramma's uitsluitend voor zeer vuil wasgoed.

- Open de wasmiddellade nooit als het apparaat in werking is.



- In het geval van welke storing ook trekt u eerst de stekker van de machine uit het stopcontact en draait u de kraan dicht. Probeer reparaties niet zelf uit te voeren, maar neem contact op met het dichtstbijzijnde erkende servicebedrijf.

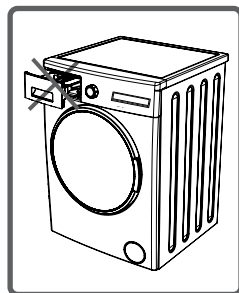

- De hoeveelheid wasgoed dat u in uw wasmachine plaatst mag het maximum niet overschrijden.

- Open de deur nooit geforceerd als de machine in werking is.

- Het wassen van kleding dat met meel is bedekt kan de machine beschadigen. Was geen kleding in de machine die met meel is bedekt.

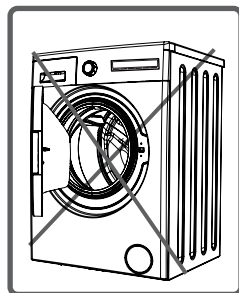

- Houdt u zich aan het advies van de fabrikant betreffende het gebruik van wasmiddel en -verzachter of soortgelijke producten die u in uw machine gebruikt.
- Zet u machine op een plek waar de deur volledig kan worden geopend. (Zet u machine niet op een plek waar de deur niet volledig kan worden geopend.)
- Zet uw machine op een plek die geventileerd kan worden en die constante luchtcirculatie heeft.

U moet deze waarschuwingen lezen. U kunt op die manier uzelf en uw dierbaren beschermen tegen fataal letsel en risico's.



VERBRANDINGSGEVAAR!



Raak de afvoerslang of het afvoerwater tijdens het spoelen niet aan, want het apparaat kan tijdens het draaien hoge temperaturen bereiken.

OVERLIJDENSGEVAAR DOOR ELEKTRISCHE STROOM!



- Gebruik geen meervoudige stekkers of verlengsnoeren.

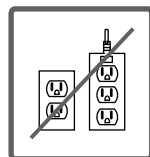

- Sluit geen beschadigde stekkers of gescheurde kabels aan op de elektriciteit.

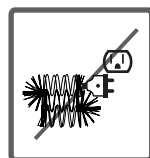

- Trek nooit aan de kabel bij het uittrekken van de stekker, maar aan de stekker zelf.

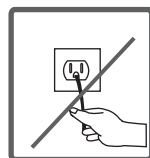

- Trek de stekker niet met natte handen uit het stopcontact om elektrische schokken te voorkomen!

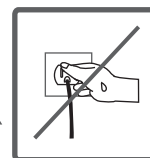

- Raak de machine nooit aan met een natte handen of voeten.

- Bel het dichtstbijzijnde erkende servicebedrijf voor een vervangende stroomkabel als u problemen ondervindt met de stroomkabel.



Overstromingsgevaar!



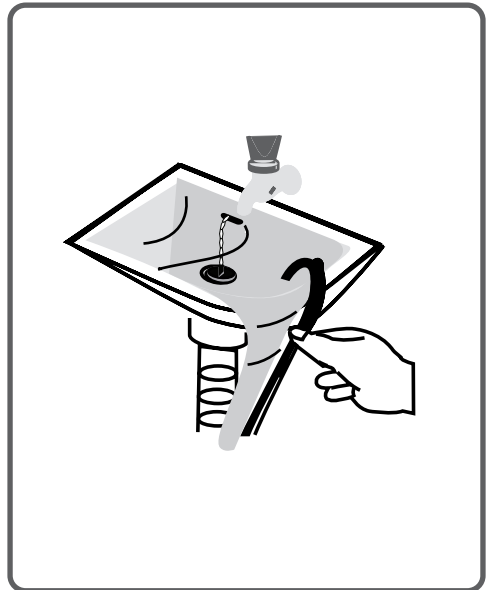

- Controleer of het water wel of niet hard stroomt voordat u de afvoerslang in de wasbak plaatst.
- Neem de nodige maatregelen om te voorkomen dat uw slang wegglijdt.
- De terugslaannde kracht van een slang die niet juist is geplaatst kan de slang laten verplaatsen. Zorg ervoor dat de stop in uw wasbak het afvoerputje niet afsluit.



Brandgevaar!



- Bewaar geen ontvlambare of explosieve vloeistoffen bij uw machine..
- De zwavel in verfverwijderaars kunnen roest veroorzaken. Gebruik daarom nooit verfverwijderende materialen in uw machine.
- Gebruik nooit producten in uw machine die oplosmiddel (zoals wasbenzine) bevatten.  
- Verwijder alle voorwerpen uit de zakken van uw wasgoed (naalden, paperclips, aanstekers, lucifers, enz.) als u uw machine laadt.

Er kan brand- en explosiegevaar bestaan.

Gevaar voor vallen of letsel!



- Klim niet op uw machine. Het bovenblad van uw machine kan breken en u kunt letsel oplopen.
- Berg de slang, kabel en verpakking van uw machine tijdens de installatie weg. U kunt erover struikelen en vallen.
- Zet uw machine niet ondersteboven of op zijn kant.
- Til uw machine niet op aan de opengaande delen (wasmiddellade, deur). Deze onderdelen kunnen breken en u letsel bezorgen.
- Er bestaat struikel- en letselgevaar als materialen zoals slangen en kabels niet juist zijn opgeborgen nadat uw machine is geïnstalleerd.

De machine moet door minstens 2 personen worden gedragen.



Kindveiligheid!



- Laat kinderen niet onbeheerd in de buurt van de machine. Kinderen kunnen zichzelf in de machine opsluiten en dit kan dood tot gevolg hebben.

- Het glas van de deur en het oppervlak van de machine kunnen tijdens de werking van de machine heet worden. Aanraking van de machine kan in het bijzonder letsel brengen aan de huid van kinderen.



- Houd verpakkingsmateriaal buiten het bereik van kinderen.

- Er bestaat vergiftingsgevaar als wasmiddel of andere wasproducten worden geconsumeerd en gevaar voor oog- of huidirritatie als deze in contact komen met de ogen/huid. Houd schoonmaakspullen buiten bereik van kinderen en baby's.

Verwijderen van verpakkingsmateriaal

Verpakkingsmateriaal beschermt uw machine tegen schade die tijdens transport kan ontstaan. Verpakkingsmateriaal is milieuvriendelijk en recyclebaar.

Recyclebare materialen voorzien in zowel grondstofbesparing en vermindering van de afvalproductie.

Verwijdering van de oude machine

Oude elektrische of elektronische apparaten kunnen bruikbare onderdelen bevatten.

Gooi uw oude apparaten die u niet gebruikt daarom nooit weg met het huisafval.

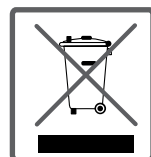

Zorg dat de onderdelen van uw oude elektronische en elektrische apparaten worden hergebruikt door ze bij uw plaatselijke recyclecentrum in te leveren.

Verzekert dat uw oude apparaten op een geschikte plaats buiten het bereik van kinderen worden bewaard totdat ze weg worden gebracht.

Belangrijke informatie om uw machine nog efficiënter te laten werken:

- De hoeveelheid wasgoed dat u in uw wasmachine plaatst mag het maximum niet overschrijden. Op deze manier zal u machine in de besparende stand werken.
- Het niet gebruiken van voorwas voor normaal of lichtbevuild wasgoed bespaart stroom en water.

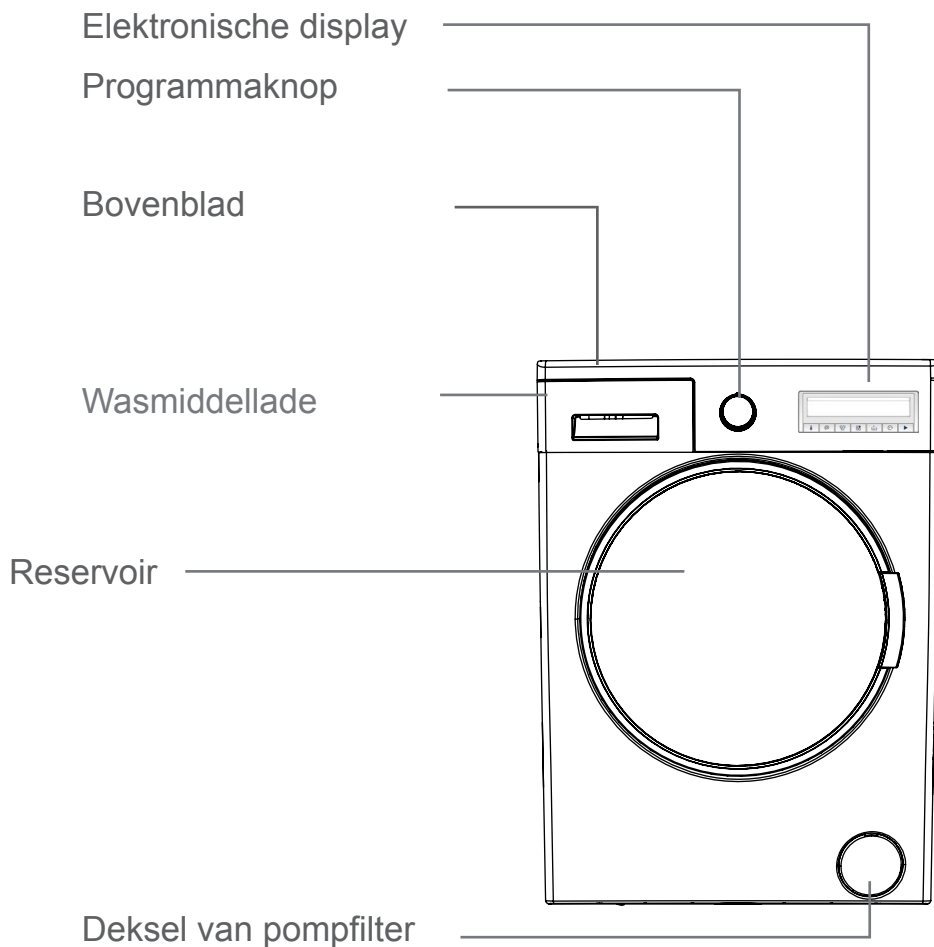

Transportvergrendel-
bout

Watertoevoerventiel

Afvoerslang

Stroomkabel

Transportvergrendel-
bout

Transportvergrendel-
bout

Transportvergrendel-
bout

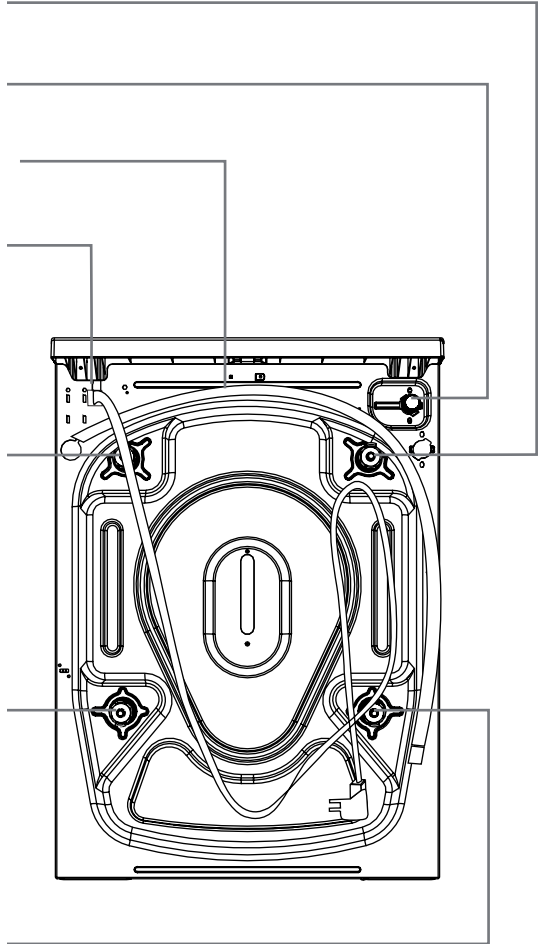

Bedrijfsspanning / frequentie (V/Hz)	(220-240) V~/50Hz
Totale stroom (A)	10
Waterdruk (mpa)	Maximum: 1 mpa Minimum : 0,1 mpa
Totaal vermogen (W)	2200
Maximale capaciteit droog wasgoed (kg)	7
Centrifugeerrevoluties (rev / min)	1600
Aantal programma's	15
Afmetingen (hoogte x breedte x diepte) (mm)	845 x 597 x 527



Verwijder voordat u de wasmachine laat werken de 4 transportbouten en rubberen afstandhouders uit de achterkant van de machine. Indien de bouten niet worden verwijderd, kunnen ze zware trillingen, lawaai en storing van het product veroorzaken (en de garantie laten vervallen).

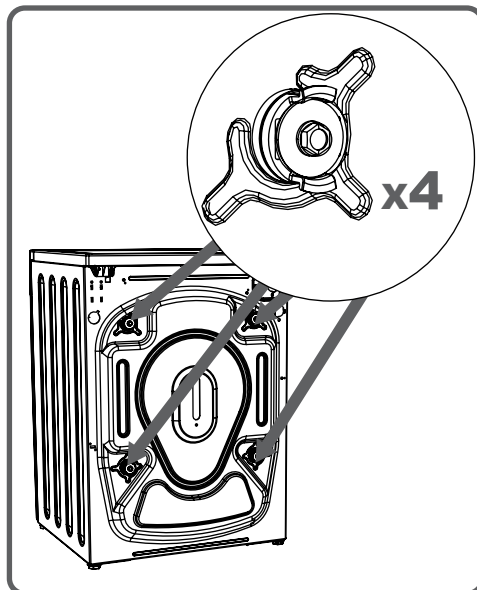

Daarom moeten de transportvergrendelbouten worden losgedraaid door ze met een geschikte sleutel tegen de wijzers van de klok in te draaien.

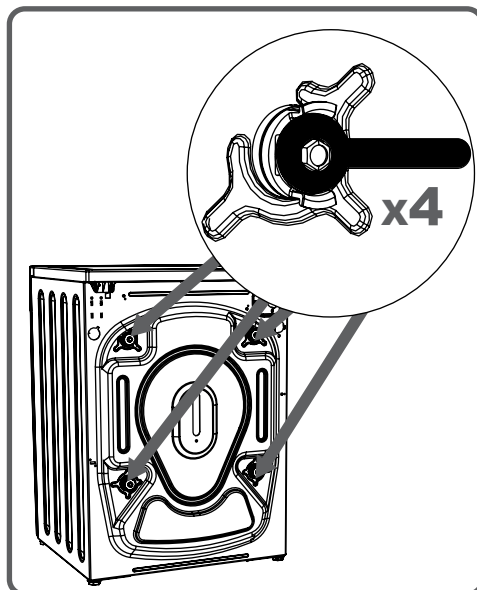

De transportvergrendelbouten moeten dan uit de machine worden getrokken.

Bevestig de plastic transportboutdoppen die in de zak met accessoires worden geleverd op de gaten waar de transportvergrendelbouten zijn verwijderd.

De transportvergrendelbouten moeten worden opgeborgen om ze weer te kunnen gebruiken bij enig transport.

OPMERKING: Voordat u de machine voor het eerst in gebruik neemt moet u er absoluut voor zorgen dat u de transportvergrendelbouten uit de machine verwijderd.

Storingen die voortkomen uit de werking van de machine met nog geïnstalleerde transportvergrendelbouten vallen niet onder de garantie.

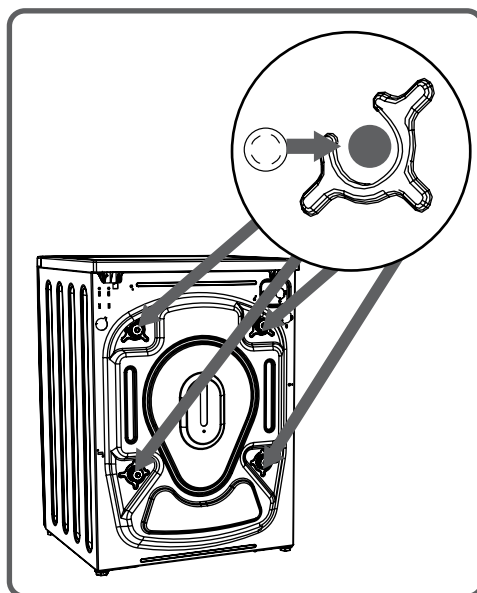
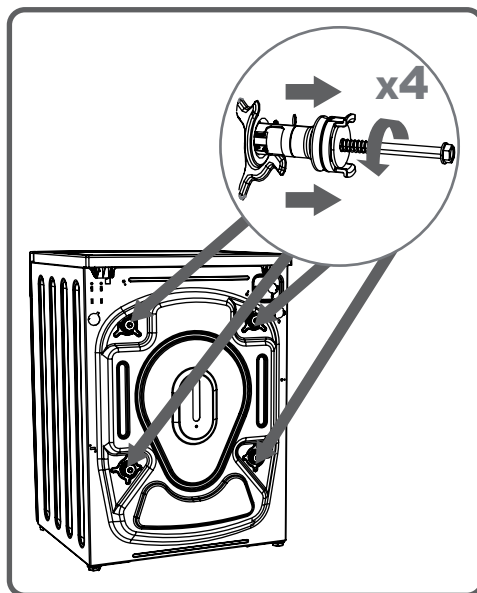

Verstellen van verstelbare poten

- Installeer uw machine niet op een vloerkleed of op een dergelijke ondergrond die de ventilatie langs de onderkant kan blokkeren.
- Om een stille en trillingsvrije werking van uw machine te garanderen moet deze worden geplaatst op een slipvrije en stevige ondergrond.
- U kunt met behulp van de verstelpootjes uw machine waterpas zetten.
- Draai de plastic verstelschroef los.

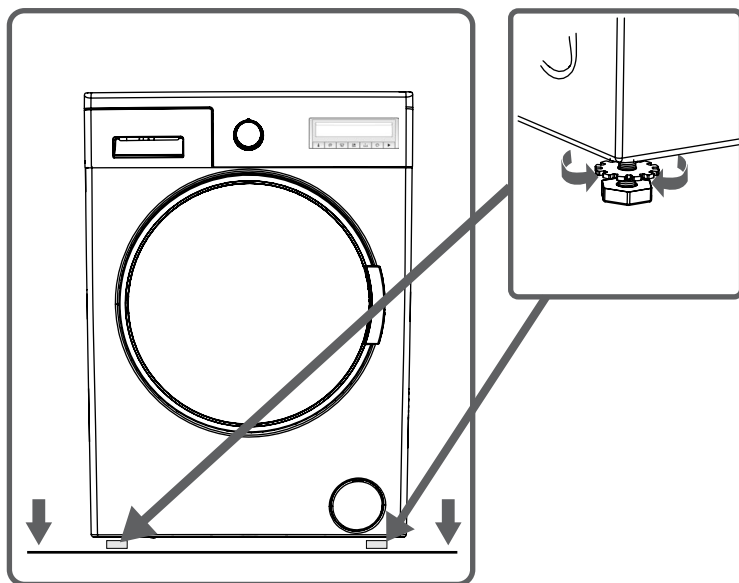

- Verstel de pootjes door ze naar boven of beneden te draaien.
- Na het waterpaszetten duwt u de plastic verstelschroef weer naar boven.

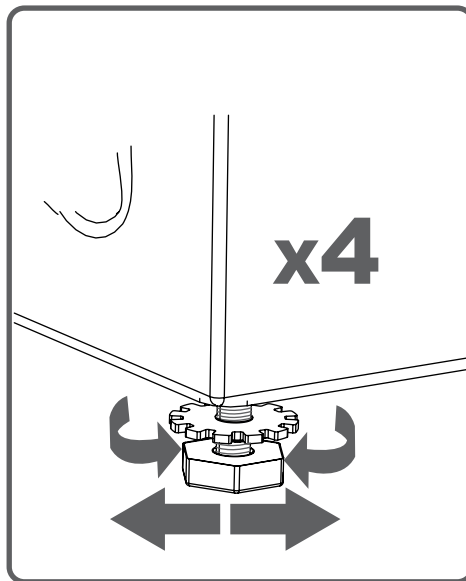

- Leg nooit karton, hout of dergelijk materiaal onder de machine als u probeert oneffenheden op de ondergrond te egaliseren.



- Als u de grond waar uw machine op staat reinigt, moet u ervoor zorgen dat u de stabiliteit van de machine niet wegneemt.

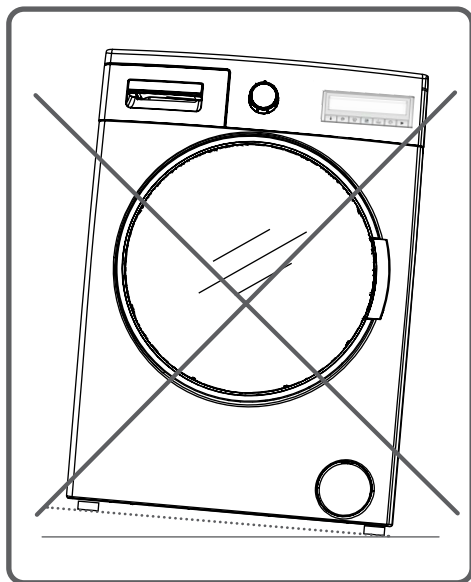

- Uw wasmachine is ingesteld op 220-240 V en 50 Hz.

- Het apparaat wordt geleverd met een stekker die goedgekeurd is in de EU. Deze moet niet in een Deense installatie worden gebruikt, omdat hij niet juist geaard is volgens de plaatselijke regelgeving. Het vervangen van de Deense stekker moet worden uitgevoerd door een erkende elektricien. Een andere optie is het gebruik van een adapter tussen de Schuko-stekker en het Deense aardingsysteem.

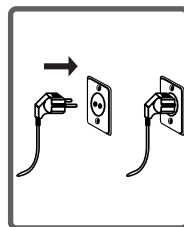

- De zekeringswaarde van de stroom naar deze stekker moet ook 10 ampère zijn. Als u niet over een dergelijk stopcontact en zekering beschikt, moet u deze laten plaatsen door een erkende elektricien.

- We zijn niet aansprakelijk voor schades die voortkomen uit ongeaard gebruik.

OPMERKING: Het onder laagspanning laten werken van uw machine kan de levensduur van uw machine verkorten en zijn prestaties beperken.

• Uw machine kan een enkele toevoer (koud) of een dubbele toevoer (koud/warm) hebben afhankelijk van zijn specificaties.

De slang met het witte uiteinde moet worden aangesloten op de koudwatertoevoer en de slang met het rode uiteinde op de warmwatertoevoer (van toepassing op machines met dubbele watertoevoer).

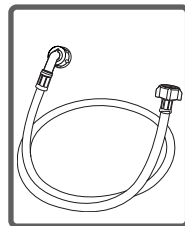

• Om waterlekkages in de contactpunten weg te nemen zijn er 1 of 2 moeren in het slangpakket meegeleverd (van toepassing op machines met dubbele watertoevoer).

Bevestig deze moeren op de uiteinden van de nieuwe watertoevoerslang aan de kant van de kraan.

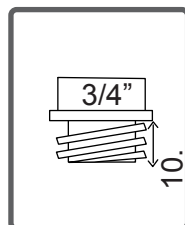

• Monteer nieuwe watertoevoerslangen op een kraan van 3/4" met schroefdraad.

• Sluit het witte ellebooguiteinde van de watertoevoerslang aan op het witte watertoevoerventiel achterop de machine en het rode ellebooguiteinde op het rode watertoevoerventiel (van toepassing op machines met dubbele watertoevoer).

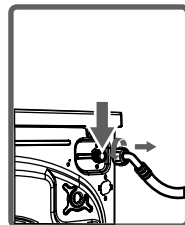

Draai de plastic delen van de verbindingen met de hand aan.

Laat in onzekere gevallen de aansluitingen uitvoeren door een erkende loodgieter.

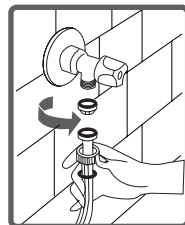

• Een waterstraal met een druk van 0,1-1 mpa zorgt dat uw machine efficiënter werkt (een druk van 0,1 mpa betekent dat er per minuut meer dan 8 liter water door een volledig geopende kraan stroomt).

• Verzeker u ervan dat de contactpunten nadat u de aansluitingen heeft gemaakt niet lekken door de kraan volledig open te draaien.

- Verzeker u ervan dat de nieuwe watertoevoerslangen niet geknikt, gescheurd, plat geduwd of van formaat gewijzigd zijn.
- Indien uw machine dubbele warmwatertoevoeren heeft, mag de temperatuur van de warmwatertoevoer maximaal 70°C zijn.

Opmerking: Gebruik uitsluitend de nieuwe watertoevoerslangen die bij uw machine zijn geleverd voor de aansluiting van de watertoevoer. Gebruik nooit oude, gebruikte of beschadigde watertoevoerslangen.

- Het uiteinde van de waterafvoerslang kan worden bevestigd op een specifiek apparaat dat direct op het afvoerwatergat of de afvoerverbinding van de zwanehals van de wasbak is aangesloten.

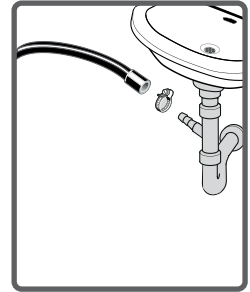

- Probeer nooit de waterafvoerslang met behulp van verbindingen te verlengen.

- Plaats de afvoerslang van uw machine niet in een vat, emmer of gootsteen.

- Verzeker u ervan dat de waterafvoerslang niet geknikt, verbogen, plat geduwd of verlengd wordt. Opmerking:

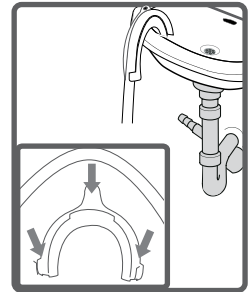

- De waterafvoerslang moet minstens op een hoogte van 60 cm en maximaal op een hoogte van 100 cm van de grond worden gemonteerd.

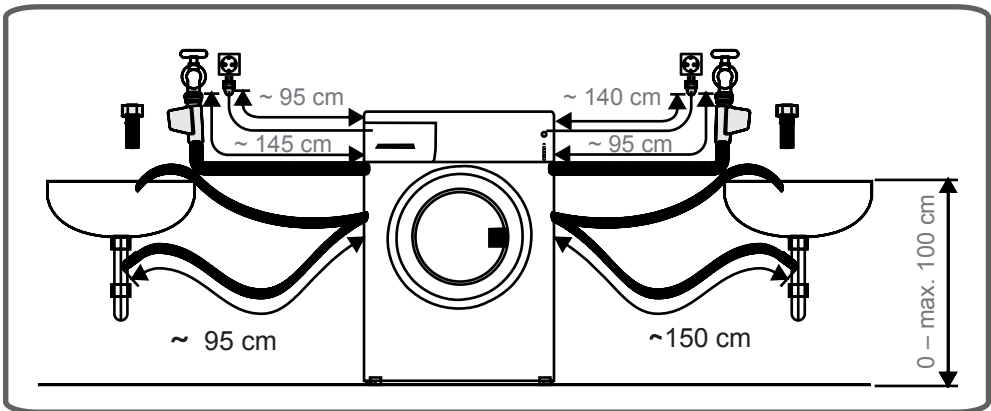

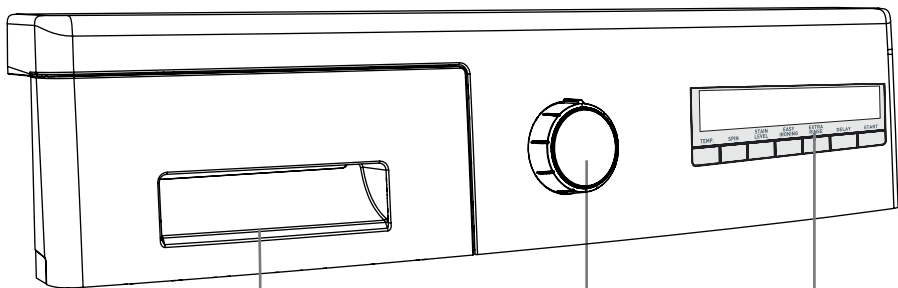

Wasmiddellade

Programmaknop

Elektronische display
en extra functies

••• Als u uw wasgoed wilt wassen met vloeibaar wasmiddel, kunt u de niveaubepaalapparaat voor vloeibaar wasmiddel gebruiken. U kunt vloeibaar wasmiddel gebruiken in alle programma's zonder voorwas. Plaats het apparaat voor vloeibaar wasmiddel in het tweede vak (dat zich in de machine bevindt) van wasmiddellade (*) en stel de hoeveelheid wasmiddel in. (Gebruik de hoeveelheid vloeibaar wasmiddel zoals aanbevolen door wasmiddelfabrikanten). Vul niet voorbij het MAX-niveau, gebruik het uitsluitend voor vloeibaar wasmiddel, gebruik dit apparaat niet voor waspoeder. Verwijder het in dit geval.)

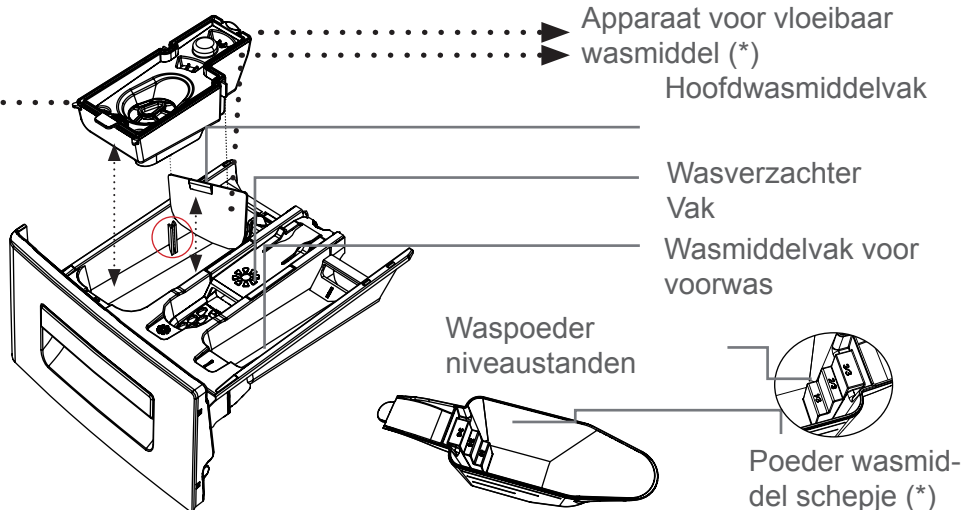
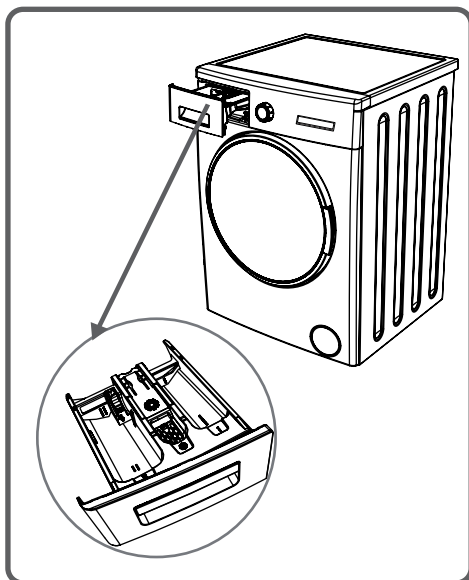

(*) Machinespecificaties kunnen variëren per aangekocht product.

SECTIES

Hoofdwasmiddel vak:

In dit vak kunnen andere materialen zoals wasmiddel (vloeibaar of poeder), ontkalkmiddel en dergelijke worden gebruikt. U treft het apparaat voor vloeibaar wasmiddel aan in de machine bij de eerste installatie. (*)

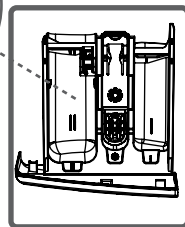
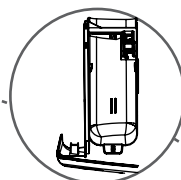

Wasverzachter, stijfjel, wasmiddel vak:

U kunt voor uw wasgoed wasverzachter gebruiken (u wordt aangeraden de hoeveelheid en het soort te hanteren zoals door de fabrikant wordt aanbevolen). Het kan zijn dat wasverzachters die u voor uw wasgoed gebruikt in dit vak achterblijven. Dat betekent dat de wasverzachter te dik is. Om dit te voorkomen wordt dunner wasverzachter aanbevolen of de wasverzachter moet verdund worden gebruikt.

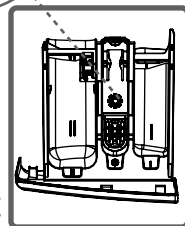
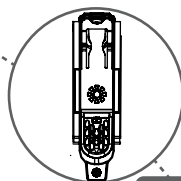

Wasmiddelvak voor voorwas:

Dit vak moet uitsluitend gebruikt worden als de voorwasfunctie wordt gekozen. De voorwasfunctie wordt aanbevolen voor zeer vuil wasgoed.

(*) Machinespecificaties kunnen per aangekocht product variëren.

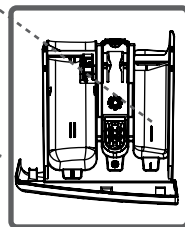
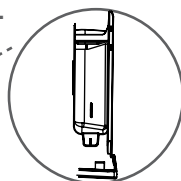

- Met behulp van de programmaknop kunt u het gewenste programma voor uw wasgoed kiezen.
- U kunt de de programmakeuze instellen door de programmaknop in een willekeurige richting te draaien.
- Zorg dat u de programmaknop precies op het gewenste programma instelt.

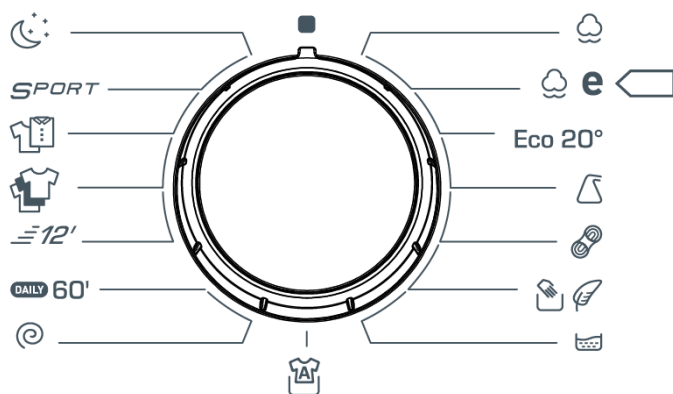

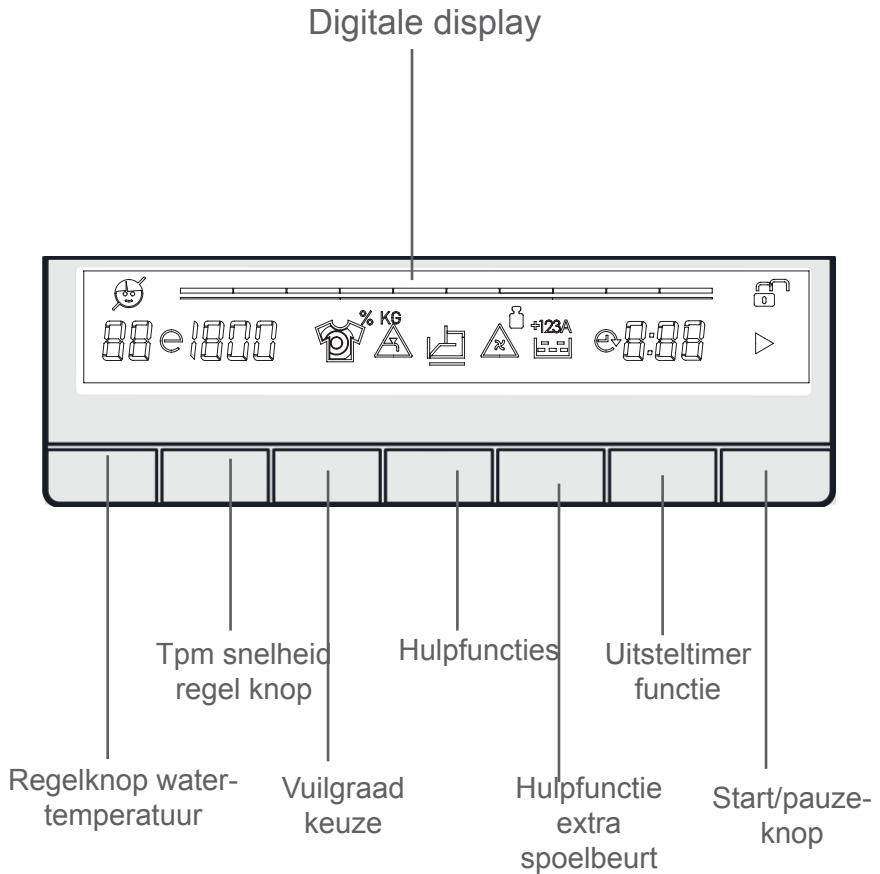

In het elektronische display ziet u de waswatertemperatuur van uw machine, de tpm van het centrifugereren, hoe lang de machine nog moet wassen tot het einde, of de deur vergrendeld is of niet, de hulpfuncties die u heeft gekozen en waar de machine is tijdens het programma dat draait () als deel van de wasvolgorde

Daarnaast waarschuwt het elektronische display u door foutsymbolen op het display als er zich een fout voordoet in uw machine en laat u ook weten wanneer het wasprogramma is voltooid door de uitdrukking “EINDE” op het display weer te geven zodra het gekozen wasprogramma is beëindigd.

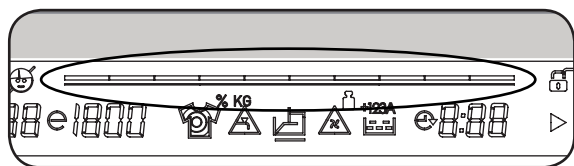

• Uw wasgoed bevat productetiketten die hun specificaties weergeven. Was of droog uw wasgoed volgens de specificaties op het productetiket.

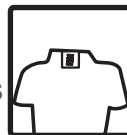

• Scheid uw wasgoed op soort (katoen, synthetisch, fijne was, wol, enz.), hun temperatuur (koud, 30°, 40°, 60°, 90°) en vuilgraad (licht bevekt, bevekt, zwaar bevekt).



• Was bonte en witte was nooit samen.

• Was uw bonte was de eerste keer apart, omdat deze kan afgeven.

• Zorg dat er geen metalen materialen aan uw wasgoed of in de zakken zit; verwijder deze.



LET OP: WAARSCHUWING: Stringen die kunnen ontstaan in het geval er vreemde substanties in de machine terechtkomen die niet worden gedekt door de garantie.



• Doe rits- en knoopsluitingen dicht.



• Verwijder de metalen of kunststoffen haken uit vitrage en gordijnen of was ze in een wasnet en bind ze bij elkaar.





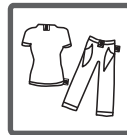



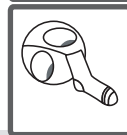





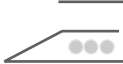

• Keer textiel zoals broeken, truien, T-shirts en joggingpakken.



• Was sokken, zakdoeken en dergelijke kleine voorwerpen in een wasnet.



 Bleken toe- gestaan	 Niet bleken	 Normaal wassen
 Strijktemperatuur maximaal 150°C	 Strijktemperatuur maximaal 200°C	 Niet strijken
 Chemisch reini- gen toegestaan	 Niet chemisch reinigen	 Plat drogen
 Nat ophangen	 Hangend dro- gen	 Niet in de droogtrommel drogen
 Chemisch reinigen met gasolie, zuivere alcohol en R113 is toegestaan	 Perchlooretheen R11, R13, Aardolie	 Perchlooretheen R11, R113, gasolie

- Open de machinedeur.
- Verdeel uw wasgoed in de machine.

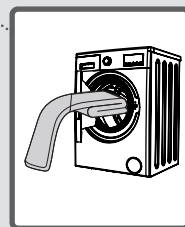
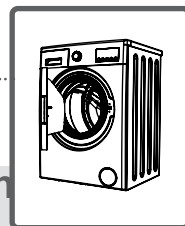

OPMERKING: Opmerking: Maximum ladingcapaciteit kan variëren naar gelang het soort wasgoed dat u gaat wassen, vuilgraad en het programma dat u heeft gekozen. Overschrijd de maximale capaciteit voor droge lading zoals aangegeven in de programmatabel voor wasprogramma's niet.

U kunt de volgende gewichtentabel als een voorbeeld aannemen.

SOORT WASGOED	GEWICHT (gr)
Handdoek	200
Bedlinnen	500
Badjas	1.200
Sprei	700
Kussensloop	200
Ondergoed	100
Tafelkleed	250

- Voeg elk stuk wasgoed afzonderlijk toe.
- Zorg dat het wasgoed niet klem zit tussen de deur en het rubber als u de deur van uw machine sluit.
- Duw tegen de deur van uw machine totdat u een vergrendelingsgeluid hoort om deze te sluiten.
- Sluit de deur van de machine goed, anders zal uw machine niet starten met wassen.

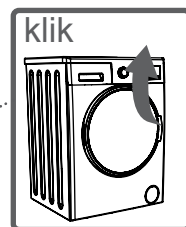

De hoeveelheid wasmiddel die u in uw machine moet plaatsen hangt af van de volgende criteria:

- Uw wasmiddelgebruik is gebaseerd op de vuilgraad van uw wasgoed. Gebruik geen voorwas voor weinig vuile was en doe de juiste hoeveelheid wasmiddel in het 2e vak van de wasmiddellade.
- Voor erg bevestigd wasgoed kiest u een programma met voorwas en doet u $\frac{1}{4}$ van het wasmiddel in de wasmiddellade in het 1e vak en de resterende $\frac{3}{4}$ ervan in het 2e vak.
- Gebruik in uw machine wasmiddelen die zijn gemaakt voor automatische wasmachines. De hoeveelheid wasmiddel dat u voor uw wasgoed kunt gebruiken treft u aan op de verpakking van het wasmiddel.
- Hoe harder het water is, hoe meer wasmiddel u moet gebruiken.
- De hoeveelheid wasmiddel dat u gebruikt verhoogt naarmate de hoeveelheid wasgoed vermeerderd.
- Doe de wasverzachter in het wasverzachtervak in de wasmiddellade. Vul niet voorbij het MAX-niveau. Anders stroomt de wasverzachter in het waswater.
- Dikvloeibare wasverzachters moeten worden verdund voordat ze in de lade worden gedaan. Dikvloeibare wasverzachter verstopt de stroom en laat de wasverzachter niet vloeien.
- U kunt vloeibaar wasmiddel in alle programma's zonder voorwas gebruiken. Hiervoor bevestigt u het schot voor wasmiddelniveau in de accessoireszak of het apparaat voor vloeibaar wasmiddel (*) in het 2e vak van de wasmiddellade en stelt u de hoeveelheid wasmiddel in overeenkomstig het niveau op dit schot. Denk eraan het schot voor vloeibaar wasmiddel te verwijderen.

(*) Machinespecificaties kunnen variëren per aangekocht product.

- Steek de stekker van de machine in het stopcontact.

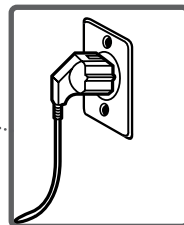

- Draai de waterkraan open.

- Open de machinedeur.

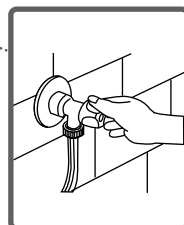

- Verdeel uw wasgoed in de machine.

- Open de machinedeur totdat u een vergrendelingsgeluid hoort om deze te sluiten.

Kiezen van programma

Kies het geschikte programma voor uw was op de programmatabel.

HULPFUNCTIES

Voordat u een programma start, kunt u optioneel kiezen voor een hulpfunctie.

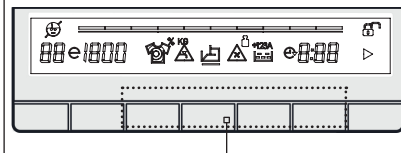

- Druk op de hulpfunctieknop die u wilt kiezen.
- Als het hulpfunctiesymbool op het elektronische display continue brandt, wordt de door u gekozen hulpfunctie geactiveerd.
- Als het hulpfunctiesymbool op het elektronische display knippert, wordt de door u gekozen hulpfunctie niet geactiveerd.

Reden waarom het niet inschakelt:

- De hulpfunctie die u wilt gebruiken is niet mogelijk in het wasprogramma dat u heeft gekozen.
- U machine is voorbij de fase waarin de hulpfunctie die u wilt kiezen zou worden geïmplementeerd.
- Deze is niet compatibel met een hulpfunctie die u eerder heeft gekozen.

WAARNEEMSYSTEEM VOOR HALVE LADING

Uw machine beschikt over een waarneemsysteem voor halve lading.

Als u ongeveer de helft van de maximaal toegestane hoeveelheid wasgoed in uw machine plaatst, draait uw machine dusdanig om wastijd, water en energie te besparen. Als de halve lading-functie geactiveerd is, kan de machine het door u ingestelde programma in een kortere tijd voltooien.

TWINJET-SYSTEEM

Water met wasmiddel gaat met 2 waterinjectionmechanismen en een mengsysteem via twinjet-systeem in uw machine rond. Het rondgaande water met wasmiddel wordt over uw wasgoed gespoot, wat een betere wasprestatie mogelijk maakt.

Het twinjet-systeem helpt mee meer was in kortere tijd en schoner te wassen, wat minder energie- en waterverbruik garandeert.

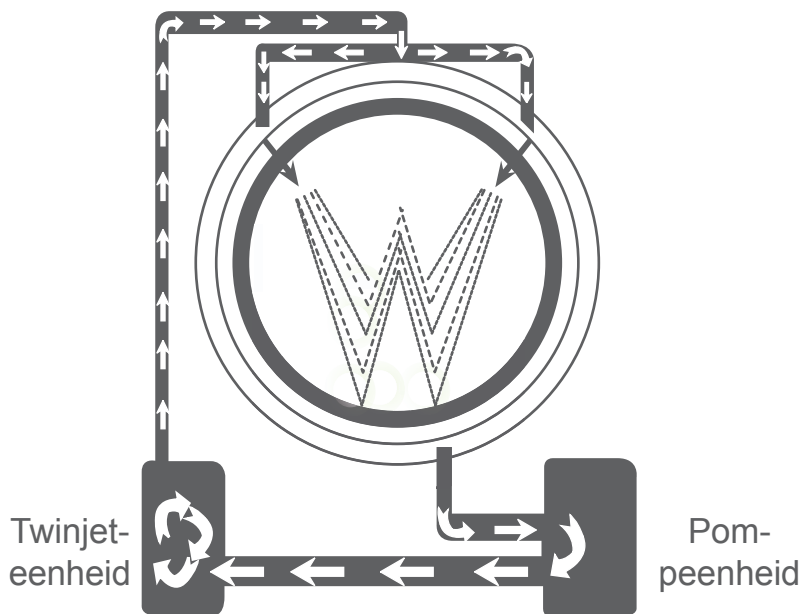

1 - Temperatuurkeuze

U kunt de temperatuur van het waswater kiezen met de temperatuurregelknop voor het waswater.

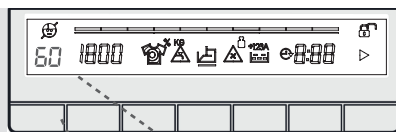

Wanneer u een nieuw programma kiest, wordt de maximale waswatertemperatuur op het temperatuurdisplay van het waswater weergegeven.

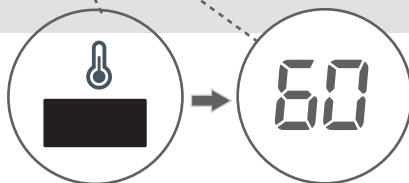

U kunt de waswatertemperatuur tussen de maximale temperatuur en koud was-
sen (--) geleidelijk laten dalen door op de
temperatuurregelknop voor het waswater
te drukken.

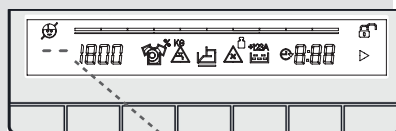

Als u bent vergeten de gewenste watertempera-
tuur in te stellen, kan dit alsnog door herhaaldelijk
op de regelknop voor de watertemperatuur te
drukken.



2 - Keuze centrifugesnelheid

U kunt de centrifugesnelheid voor uw wasgoed instellen met de instelknop voor de centrifugesnelheid.

Als u een nieuw programma kiest, wordt de maximale centrifugesnelheid van het door u gekozen programma op het display van de centrifugesnelheid weergegeven.

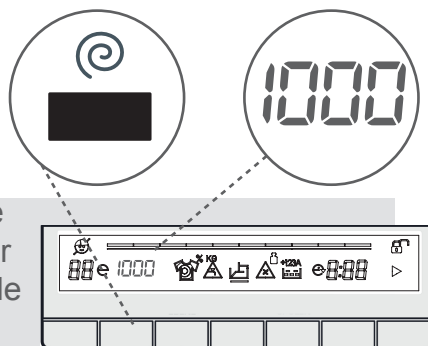

U kunt de centrifugesnelheid geleidelijk verlagen tussen de opties om het centrifugereren te annuleren (-) door middel van de maximale centrifugesnelheid van het gekozen programma door op de instelknop voor de centrifugesnelheid te drukken.

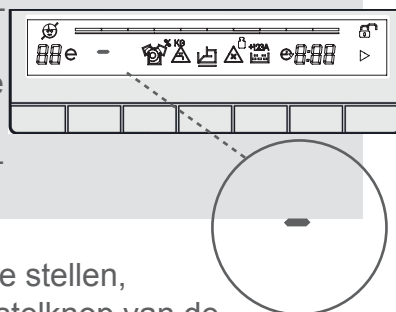

Als u vergeten bent de centrifugesnelheid in te stellen, kunt u naar de snelheid schakelen door de instelknop van de snelheid ingedrukt te houden.

3 - Uitsteltimerfunctie

Door het gebruik van deze hulpfunctie kunt u uw machine laten starten met wassen na 30 minuten tot 23 uur.

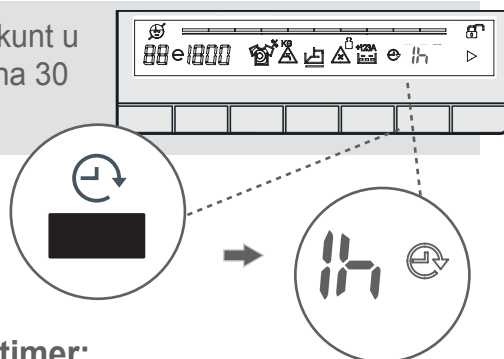

Gebruik van hulpfunctie of uitsteltimer:

- Druk eenmaal op de tijduitstelknop.
- De uitdrukking “0,5 u” verschijnt op het display. Symbool  knippert op het elektronische display.
- Raak de tijduitstelknop aan totdat de tijd verschijnt waarop u het wassen wilt laten beginnen.

Als u vergeten bent het tijduitstel in te stellen, kunt u terug naar de gewenste tijd door de tijduitstelknop ingedrukt te houden.

Om de tijduitstelfunctie te activeren moet uw machine in werking gesteld worden met de Start/pauze-knop.

Opmerking: Nadat u de tijduitstel heeft gekozen, kunt u de andere functies kiezen zonder de “Start/pauze-knop” aan te raken en kunt de tijduitstelfunctie activeren door de “Start/pauze-knop” aan te raken.

Annuleren van de tijduitsteloctie:

- Indien u tijdens de keuze wilt annuleren, raakt u de tijduitstelknop achter elkaar aan totdat u op het elektronische scherm de tijdsduur ziet van het door u gekozen programma. Indien u de tijdsduur van het programma op het elektronische display ziet, is het tijduitstel geannuleerd.  (Als de knop voor startuitstel continu wordt ingedrukt, komen de tijdsduurwaarden van het uitstel constant voorbij.)

* Als u de tijduitsteloctie wilt annuleren nadat u de “Stand/stand-by”-knop heeft ingedrukt, is het voldoende alleen de tijduitstelknop nogmaals in te drukken. Op het elektronische display gaat het symbool uit. U moet de “Start/stand-by”-knop aanraken om uw machine met wassen te laten beginnen.

4a- Voorwasfunctie

Met deze functie kunt u uw zwaar vervuilde wasgoed voorwassen voordat de hoofdwasmachine wordt gedraaid. Wanneer u deze functie gebruikt, moet u het wasmiddel in het voorwasvak van de wasmiddellade doen.

- Raak de symboolknop  aan om de extra voorwasfunctie te activeren.

Opmerking: Als het symbool  niet op het scherm wordt weergegeven bij het kiezen van de extra voorwasfunctie, betekent dit dat deze functie niet kan worden gebruikt in het wasprogramma dat u heeft gekozen.

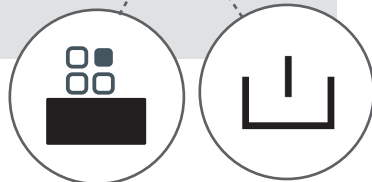

4b- Functie gemakkelijk strijken

• U kunt met deze extra functie zorgen dat uw wasgoed aan het einde van het wassen minder gekreukt is.

- Raak de symboolknop  aan om de extra functie gemakkelijk strijken te activeren.

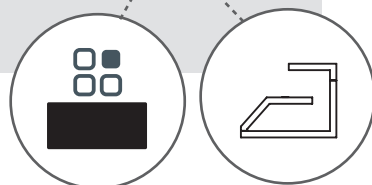

Opmerking: Als het symbool  niet op het scherm wordt weergegeven bij het kiezen van de extra functie gemakkelijk strijken, betekent dit dat het wasprogramma dat u heeft gekozen deze functie niet gebruikt.

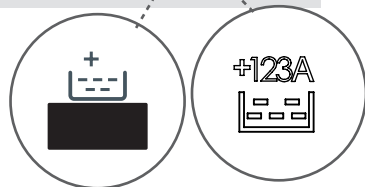
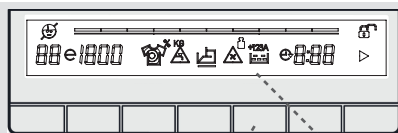

5a- Extra spoelfunctie

U kunt met deze extra functie een extra spoelbeurt of -beurten aan uw was toevoegen. Uw machine biedt u 3 verschillende spoelopties in deze hulpfunctie.



-  : Aan het einde van de was wordt een extra spoelbeurt toegevoegd.
-  : Aan het einde van de was worden twee extra spoelbeurten toegevoegd.
-  : Aan het einde van de was worden drie extra spoelbeurten toegevoegd.





• Indien u meer dan één spoelbeurt wilt toevoegen, raakt u de knop van symbool  aan totdat u het aantal spoelbeurten van uw keuze ziet.

Opmerking: Als het symbool  niet op het scherm wordt weergegeven bij het kiezen van de extra spoelfunctie, betekent dit dat deze functie niet kan worden gebruikt in het wasprogramma dat u heeft gekozen.

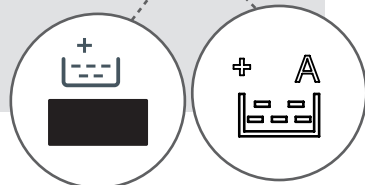
5b- Functie antiallergisch

U kunt met deze extra functie een extra spoelbeurt aan uw was toevoegen. Uw machine voert de spoelbeurten uit met warm water (dit wordt aanbevolen voor kleding voor de gevoelige huid, babykleding, ondergoed)



- Raak de symboolknop   aan tot u het symbool   ziet om de extra functie antiallergisch te activeren.

Opmerking: Als het symbool   niet op het scherm wordt weergegeven bij het kiezen van de extra functie antiallergisch, betekent dit dat het door u gekozen wasprogramma deze functie niet gebruikt.

6-Keuze vuilgraad

U kunt uw vuilgraadkeuze maken afhankelijk van hoe vuil uw wasgoed is en u kunt uw wasgoed in meer of minder tijd of bij lagere of hogere temperatuur wassen.

De vuilgraden worden in bepaalde programma's automatisch ingesteld.

U kunt naar wens veranderingen aanbrengen.

Opmerking: Indien er geen verandering optreedt na het aanraken van de knop voor de vuilgraad, betekent dit dat u geen vuilgraad kunt selecteren in het programma dat u heeft gekozen.



Weinig vuil (geen voorwas)



Vuil (met voorwas indien nodig.)



Zeer vuil (met voorwas indien nodig.)







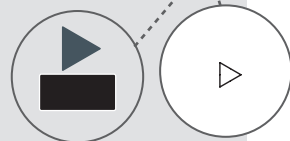
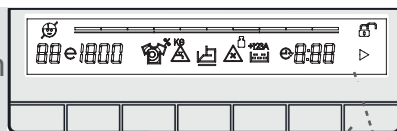





PROGRAMMA'S	KEUZE VUIL- GRAAD	FABRIEKS- INSTELLING	KIESBARE NIVEAUS	
Katoen 90°C	S	Vuil	Zeer vuil	Weinig vuil
Katoen 60°C	S	Vuil	Zeer vuil	Weinig vuil
*Katoen 60°C e	S	Vuil	Zeer vuil	Weinig vuil
*Katoen 40°C e	S	Vuil	Zeer vuil	Weinig vuil
Eco 20 °	NS	Weinig vuil	NS	NS
Synthetisch	S	Vuil	Zeer vuil	Weinig vuil
Wol	S	Weinig vuil	Vuil	Zeer vuil
Fijne was	S	Weinig vuil	Vuil	Zeer vuil
Spoelen	NS	Weinig vuil	NS	NS
Veilig voor allergieën	NS	Vuil	NS	NS
Centrifugeren	NS	Weinig vuil	NS	NS
Dagwas 60°	S	Vuil	Weinig vuil	NS
Snelwas 12'	NS	Weinig vuil	NS	NS
Gemengd	S	Weinig vuil	Vuil	Zeer vuil
Overhemden	S	Vuil	Zeer vuil	Weinig vuil
Sportkleding	S	Weinig vuil	Vuil	Zeer vuil
Nachtwas	S	Vuil	Zeer vuil	Weinig vuil
S: Keuzes NS: Geen keuze				

Start/pauze-knop

Door de knop Start/pauze aan te raken kunt u het programma dat u heeft gekozen starten of een lopend programma onderbreken. Als u uw machine wilt starten, wordt symbool  op het scherm weergegeven. Als u uw machine tijdens de werking in de stand-by zet, gaat het symbool  op het display knipperen.



Uitleg hoofdsymbolen

- 1 -  Start/pauze-symbool
- 2-  /  Deurvergrendeling ingeschakeld /
Deurvergrendeling uitgeschakeld
- 3-  Resterende tijdsduur wasprogramma en
resterende tijdsduur uitgestelde start
- 4-  Symbol uitgestelde start
- 5-  Symbol extra en hulpfunctie antiallergisch
- 6-  Storingsymbool pomp
- 7-  Storingsymbool waterafsluiting
- 8-  Symbol vlekengraad
- 9-  Symbol indicator centrifugeersnelheid
- 10-  Indicatorsymbool voor economische wastemperatuur
- 11-  Indicatorsymbool voor wastemperatuur

Om te voorkomen dat een programma beïnvloed wordt door het indrukken van knoppen of het draaien van de programmaknop tijdens het wassen, is de machine uitgerust met een kinderslot. Het kinderslot wordt geactiveerd door beide hulpfuncties 4 en 5 tegelijkertijd langer dan 5 seconden ingedrukt te houden.

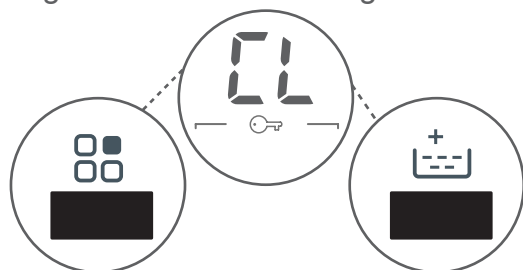

Bij activering knippert het "KS"-symbool op het elektronische display.

Als tijdens het actieve kinderslot een willekeurige knop wordt ingedrukt, gaat het "KS"-symbool op het elektronische display knipperen.

Als tijdens het actieve kinderslot en een lopend programma de programmaknop naar de stand ANNULEREN wordt gedraaid en een ander programma wordt gekozen, gaat het vorig gekozen programma verder waar het was gebleven.

Om het te deactiveren is het voldoende om dezelfde knoppen langer dan 5 seconden ingedrukt te houden. Als het kinderslot wordt gedeactiveerd, gaat het "KS"-symbool op het elektronische display uit.

Als u een willekeurig lopend programma wilt annuleren:

1- Schakel de programmaknop naar de “ANNULEREN”-stand.

2- Uw machine stopt met wassen en het programma wordt geannuleerd.

3- Om de machine te ontdoen van het verzamelde water, schakelt u de programmaknop naar een willekeurig programma.

4- Uw machine voert de nodige pompwerking uit en annuleert het programma.

5- U kunt uw machine een nieuw gekozen programma laten uitvoeren.

Uw machine stopt uit zichzelf zodra het gekozen programma beëindigt.

- De uitdrukking “EINDE” knippert gedurende 2 minuten in het elektronische display.

-  symbool deurvergrendeling open wordt op het scherm weergegeven.



- U kunt de machinedeur openen en het wasgoed uitnemen.

- Laat de machinedeur open om de binnenkant van de machine te laten drogen nadat u het wasgoed heeft verwijderd.

- Schakel de programmaknop naar de “ANNULEREN”-stand.

- Trek de stekker van de machine uit het stopcontact.

- Draai de waterkraan dicht.



Als het symbool  knippert in het elektronische display:

- Waterkraan kan gesloten zijn. Controleren.
- De waterleiding kan afgesloten zijn. Controleren. Zo ja, schakel de programmaknop naar de UIT-stand. U kunt een programma kiezen en u machine laten draaien nadat het water is toegevoegd.
- De waterdruk in de waterleiding kan laag zijn. Controleren.
- De watertoevoerslang kan gedraaid zijn. Controleren.
- De watertoevoerslang kan verstopt zijn. Reinig de filters van de watertoevoerslang.(*)
- Het ventieltoevoerfilter kan verstopt zijn. Reinig de filters van het toevoerventiel.(*)

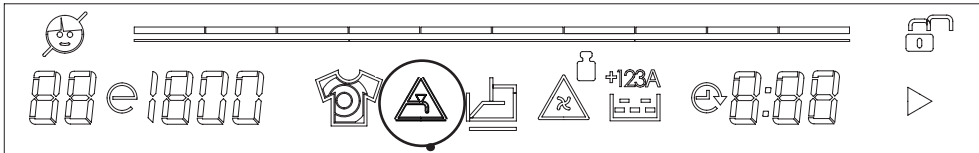

Waterafsluiting /
lage waterdruk in
de waterleiding

(*) Raadpleeg het hoofdstuk betreffende onderhoud en reiniging van uw machine.

Als het symbool  knippert in het elektronische display:

- Het pompfilter kan verstopt zijn. Reinig het pompfilter. (*)
- Afvoerslang kan verstopt zijn of verdraaid. Controleer de afvoerslang.

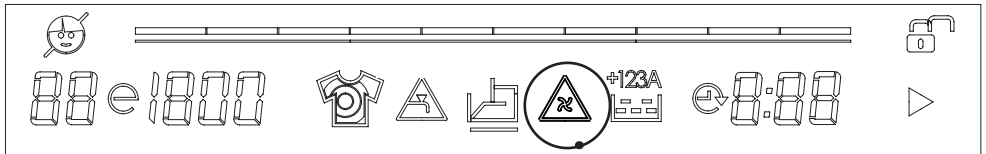

Waarschuwing
voor verstopt
pompfilter

(*) Raadpleeg het hoofdstuk betreffende onderhoud en reiniging van uw machine.

KATOEN 90°C

Wastemperatuur (°C)	*90°-80°-70°-60°-50°-40°-30°-“-”-“--”
Maximale hoeveelheid droog wasgoed (kg)	7,0
Wasmiddelvak	2
Programmaduur (min.)	190
Soort wasgoed / omschrijvingen	Zeer vuil katoen en vlastextiel. (ondergoed, linnen, tafelkleden, handdoeken (maximaal 3,5 kg), beddengoed, enz.)

KATOEN 60°C

Wastemperatuur (°C)	*◀60°e - 60° - ▶40°e - 40° - 30° - “-” - “--”
Maximale hoeveelheid droog wasgoed (kg)	7,0
Wasmiddelvak	2
Programmaduur (min.)	195
Soort wasgoed / omschrijvingen	Vuil katoen en vlastextiel. (ondergoed, linnen, tafelkleden, handdoeken (maximaal 3,5 kg), beddengoed, enz.)

*◀60°e - ▶40°e Programma's energielabelverklaring.

(*Zwarte onderdelen zijn voorinstellingen vanaf fabriek)

OPMERKING: PROGRAMMADUUR KAN WIJZIGEN NAAR GELANG DE HOEVEELHEID WASGOED, TAPWATER, OMGEVINGSTEMPERATUUR EN GEKOZEN HULPFUNCTIES.

ECO 20°

Wastemperatuur (°C)	*20°-"--"
Maximale hoeveelheid droog wasgoed (kg)	3,5
Wasmiddelvak	2
Programmaduur (min.)	100
Soort wasgoed / omschrijvingen	Minder vuil katoen en linnen. (ondergoed, bedlinnen, tafelkleden, (handdoeken max. 2,0 kg) beddengoed, enz.)

SYNTHETISCH

Wastemperatuur (°C)	*40°-30°-"--"
Maximale hoeveelheid droog wasgoed (kg)	3,5
Wasmiddelvak	2
Programmaduur (min.)	91
Soort wasgoed / omschrijvingen	Zeer vuil of synthetische/gemengde textiel. (nylon sokken, overhemden, blouses, synthetische was inclusief broeken enz.)

(*Zwarte onderdelen zijn voorinstellingen vanaf fabriek)

OPMERKING: PROGRAMMADUUR KAN WIJZIGEN NAAR GELANG DE HOEVEELHEID WASGOED, TAPWATER, OMGEVINGSTEMPERATUUR EN GEKOZEN HULPFUNCTIES.

WOL

Wastemperatuur (°C)	*30°-"-"
Maximale hoeveelheid droog wasgoed (kg)	2,5
Wasmiddelvak	2
Programmaduur (min.)	48
Soort wasgoed / omschrijvingen	Wollen wasgoed met machinewasetiketten.

FIJNE WAS

Wastemperatuur (°C)	*30°-"-"
Maximale hoeveelheid droog wasgoed (kg)	2,5
Wasmiddelvak	2
Programmaduur (min.)	90
Soort wasgoed / omschrijvingen	Wasgoed dat is aanbevolen met de hand te wassen of fijn wasgoed.

(*Zwarte onderdelen zijn voorinstellingen vanaf fabriek)

OPMERKING: PROGRAMMADUUR KAN WIJZIGEN NAAR GELANG DE HOEVEELHEID WASGOED, TAPWATER, OMGEVINGSTEMPERATUUR EN GEKOZEN HULPFUNCTIES.

SPOELEN

Wastemperatuur (°C)	*“_”
Maximale hoeveelheid droog wasgoed (kg)	7,0
Wasmiddelvak	-
Programmaduur (min.)	47
Soort wasgoed / omschrijvingen	Als u een extra spoelbeurt aan uw was wilt toevoegen nadat het wassen voltooid is, kunt u dit programma gebruiken voor elk soort wasgoed.

VEILIG VOOR ALLERGIEËN

Wastemperatuur (°C)	*60°-50°-40°-30°-”_”
Maximale hoeveelheid droog wasgoed (kg)	3,5
Wasmiddelvak	2
Programmaduur (min.)	195
Soort wasgoed / omschrijvingen	Babykleding / alle babykleding die in de wasmachine gewassen mag worden.

(*Zwarte onderdelen zijn voorinstellingen vanaf fabriek)

OPMERKING: PROGRAMMADUUR KAN WIJZIGEN NAAR GELANG DE HOEVEELHEID WASGOED, TAPWATER, OMGEVINGSTEMPERATUUR EN GEKOZEN HULPFUNCTIES.

CENTRIFUGEREN

Wastemperatuur (°C)	*“_”
Maximale hoeveelheid droog wasgoed (kg)	7,0
Wasmiddelvak	-
Programmaduur (min.)	17
Soort wasgoed / omschrijvingen	Als u een extra uitwringbeurt aan uw was wilt toevoegen nadat het wassen voltooid is, kunt u dit programma gebruiken voor elk soort wasgoed.

(*) DAGWAS 60 min.

Wastemperatuur (°C)	*60°-50°-40°-30°-””
Maximale hoeveelheid droog wasgoed (kg)	3,0
Wasmiddelvak	2
Programmaduur (min.)	60
Soort wasgoed / omschrijvingen	U kunt uw vuile katoen, gekleurde was en vlaxtextiel in 60 minuten wassen bij 60°C.

(*) *Programma dagwas 60 min. kan uw wasgoed afhankelijk van het gekozen vuilniveau in 30 minuten wassen. Indien u wilt dat uw wasgoed in 30 minuten wordt gewassen, moet u “weinig vuil” als vuilgraad kiezen. (zie pagina 50)*

SNELWAS 12'

Wastemperatuur (°C)	*30°-”-”
Maximale hoeveelheid droog wasgoed (kg)	2,0
Wasmiddelvak	2
Programmaduur (min.)	12
Soort wasgoed / omschrijvingen	U kunt uw vuile katoen, bonte was en vlaxtextiel in de korte tijdsduur van 12 minuten wassen.

Omdat bij dit programma de wasduur kort is, is er minder wasmiddel nodig in vergelijking met andere programma's. De programmaduur wordt verlengd als uw machine een instabiele lading waarneemt. U kunt de machinedeur meteen na het beëindigen van het wassen openen.

(*Zwarte onderdelen zijn voorinstellingen vanaf fabriek)

OPMERKING: PROGRAMMADUUR KAN WIJZIGEN NAAR GELANG DE HOEVEELHEID WASGOED, TAPWATER, OMGEVINGSTEMPERATUUR EN GEKOZEN HULPFUNCTIES.

GEMENGD

Wastemperatuur (°C)	*30°-"-"
Maximale hoeveelheid droog wasgoed (kg)	3,5
Wasmiddelvak	2
Programmaduur (min.)	97
Soort wasgoed / omschrijvingen	Vies katoen, synthetische was, gekleurde was en vlaxtextiel kunnen samen gewassen worden.

OVERHEMDEN

Wastemperatuur (°C)	*60°-50°-40°-30°-""
Maximale hoeveelheid droog wasgoed (kg)	3,5
Wasmiddelvak	2
Programmaduur (min.)	113
Soort wasgoed / omschrijvingen	Vies katoen, synthetisch was en synthetische/gemengde overhemden en blouses kunnen samen gewassen worden.

(*Zwarte onderdelen zijn voorinstellingen vanaf fabriek)

OPMERKING: PROGRAMMADUUR KAN WIJZIGEN NAAR GELANG DE HOEVEELHEID WASGOED, TAPWATER, OMGEVINGSTEMPERATUUR EN GEKOZEN HULPFUNCTIES.

SPORTKLEDING

Wastemperatuur (°C)	*30°-"-"
Maximale hoeveelheid droog wasgoed (kg)	3,5
Wasmiddelvak	2
Programmaduur (min.)	79
Soort wasgoed / omschrijvingen	Sportkleding.

(*Zwarte onderdelen zijn voorinstellingen vanaf fabriek)

OPMERKING: PROGRAMMADUUR KAN WIJZIGEN NAAR GELANG DE HOEVEELHEID WASGOED, TAPWATER, OMGEVINGSTEMPERATUUR EN GEKOZEN HULPFUNCTIES.

NACHTWAS

Wastemperatuur (°C)	*90°-80°-70°-60°-50°-40°-30°-”-”
Maximale hoeveelheid droog wasgoed (kg)	7,0
Wasmiddelvak	2
Programmaduur (min.)	177
Soort wasgoed / omschrijvingen	Zeer vuil katoen en vlaxtextiel. (ondergoed, linnen, tafelkleden, handdoeken (maximaal 3,5 kg), beddengoed, enz.)

OPMERKING: Het nachtwasprogramma is een programma dat uw wasgoed geruisloos wast zonder een centrifugeerstap tijdens het wassen. Als uw machine het einde van de wasstap nadert, schakelt hij naar de slaapstand en kan uw wasgoed maximaal 10 uur in de machine houden zonder het water weg te pompen. Als het wachten langer duurt dan 10 uur gaat uw machine automatisch pompen en centrifugeren.

Van het moment dat uw machine in de wachtstand schakelt, kunt u deze stap annuleren en het wasprogramma hervatten van waar het was gebleven. U hoeft hiervoor alleen de start/stand-by-knop aan te raken. (In de slaapstand wordt de resterende tijd niet berekend op het scherm. De resterende tijd op het scherm is de tijdsduur die geldt voor het pompen en centrifugeren.

(*Zwarte onderdelen zijn voorinstellingen vanaf fabriek)

OPMERKING: PROGRAMMADUUR KAN WIJZIGEN NAAR GELANG DE HOEVEELHEID WASGOED, TAPWATER, OMGEVINGSTEMPERATUUR EN GEKOZEN HULPFUNCTIES.



Trek de stekker van de machine uit het stopcontact voordat u onderhoud aan en reiniging van de machine uitvoert.

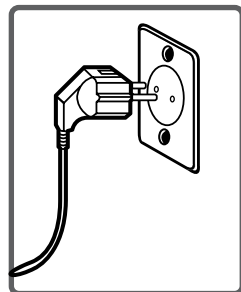

Draai de waterkraan dicht voordat u onderhoud aan en reiniging van de machine uitvoert.

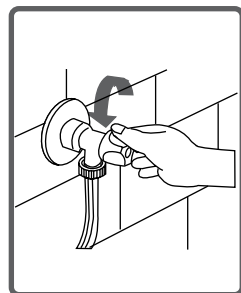

LET OP: Onderdelen van uw machine kunnen beschadigen als u reinigingsmiddelen met oplosmiddel gebruikt.

Gebruik geen reinigingsmiddelen met oplosmiddel.

Aan beide zijden van de kraan en beide uiteinden van de waterventielen aan de watertoevoerslang van uw machine bevinden zich filters om te voorkomen dat vuil en vreemde substanties door het water in de machine terechtkomen.

Als uw machine niet voldoende water kan opnemen ondanks dat de waterkraan openstaat, moeten deze filters worden schoongemaakt.

(Het wordt aanbevolen uw pompfilter iedere 2 maanden te reinigen.)

- Koppel de watertoevoerslangen af.
- Verwijder de filters van de watertoevoerventielen met behulp van een tang en reinig ze in water met een borstel.
- Haal de filters aan de kant van de kraan en de kant van de watertoevoerslangen met de hand los en reinig ze.
- Na de filters te hebben gereinigd, kunt u ze op dezelfde wijze terugplaatsen.

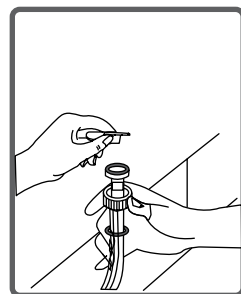
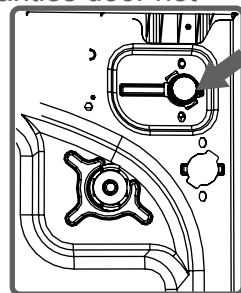

LET OP:



Filters van watertoevoerventielen kunnen verstopt zijn door een vervuilde waterkraan of gebrek aan nodig onderhoud of de ventielen kunnen kapot zijn, want voortdurende lekkage in uw machine veroorzaakt.

De storingen die hierdoor kunnen ontstaan vallen niet onder de garantie.

Er is een filtersysteem verkrijgbaar dat voorkomt dat draden uit uw wasgoed en klein materiaal tijdens het pompen van het water uit uw machine na beëindiging van het wassen in de pomp terecht komt, en dus de levensduur van uw pomp verlengt. Het wordt aanbevolen uw pompfilter iedere 2 maanden te reinigen. Het pompfilter reinigen:

- Om de deksel van de pomp te openen kunt u de waspoederschep (*) of het schot voor wasmiddel-niveau dat uit uw machine komt gebruiken.
- Doe het eindstuk van het plastic gedeelte in het gat van de pompdeksel en duw deze terug. Zo opent de deksel.
- Zet, voordat u de filterdeksel opent, een bak voor de filterdeksel om te voorkomen dat achtergebleven water in de machine over de grond stroomt.
- Draai de filterdeksel tegen de wijzers van de klok in los en laat het water eruit lopen.

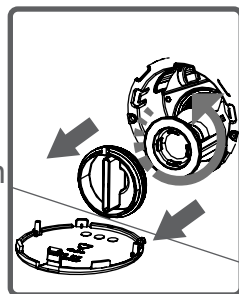
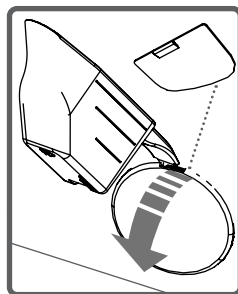

Opmerking: U moet afhankelijk van de hoeveelheid water in de machine de opvangbak mogelijk diverse keren leegmaken.

(*) Machinespecificaties kunnen per aangekocht product variëren.

- Verwijder vreemde stoffen in het filter met een borstel.

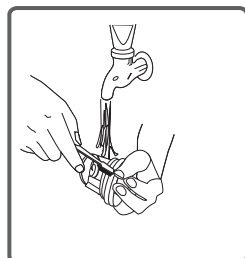

- Bevestig na het filter te hebben gereinigd de filterdeksel terug en draai deze met de wijzers van de klok mee vast.

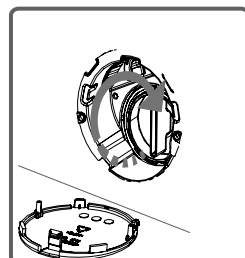

- Verzeker u ervan dat als u de pompdeksel dichtmaakt de delen aan de binnenkant van de deksel passen op de gaten in de voorkant van het paneel.

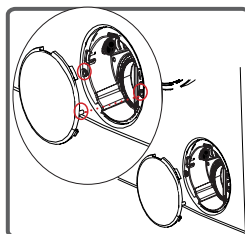

- U kunt de pompdeksel terugplaatsen door de verwijderingshandeling om te draaien.

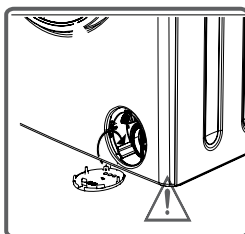

WAARSCHUWING!

Het water in de pomp kan heet zijn. Wacht tot het is afgekoeld.

Uw wasmiddelen kunnen na verloop van tijd resten in de wasmiddellade en behuizing van de wasmiddellade achterlaten. Haal de wasmiddellade regelmatig uit elkaar om de gevormde resten te verwijderen. Het wordt aanbevolen uw wasmiddellade iedere 2 maanden te reinigen.

Het uittrekken van de wasmiddellade:

- Trek de wasmiddellade uit tot het einde
- Blijf doortrekken door het onderstaand gedeelte in de wasmiddellade in te drukken en trek dan de wasmiddellade uit.

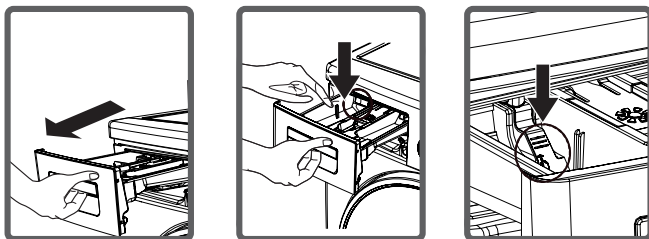

- Spoel het uit met behulp van een borstel.
- Verzamel de resten in de behuizing van de wasmiddellade zonder ze in de machine te laten vallen.
- Zet de wasmiddellade na deze gedroogd te hebben met een handdoek of een droge doek weer in elkaar.

- Reinig uw wasmiddellade niet in de vaatwasmachine.



Apparaat voor vloeibaar wasmiddel (*)

Neem het apparaat voor vloeibaar wasmiddel uit voor reiniging of onderhoud zoals in aangegeven in de afbeelding en verwijder grondig alle wasmiddelresten. Bevestig het apparaat terug op zijn plek. Zorg dat er geen resten in zijn achtergebleven.

(*) Machinespecificaties kunnen variëren per aangekocht product.

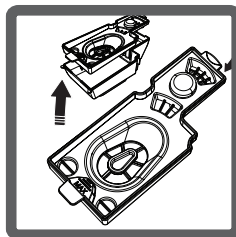
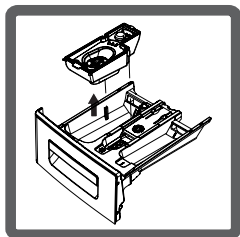

Waterstroomstop

Haal de wasmiddellade uit elkaar. Haal de waterstroomstop uit elkaar en verwijder alle wasverzachterresten volledig. Bevestig na de reiniging de waterstroomstop weer terug. Controleer of hij goed zit.

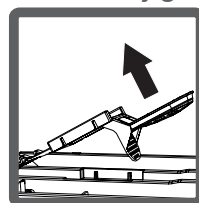
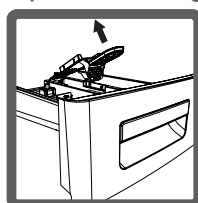
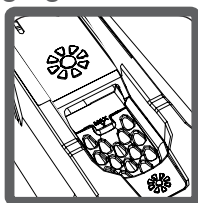

Behuizing

Reinig de buitenkant van uw machine met warm water en een niet-brandbaar reinigingsmiddel dat de behuizing van uw machine niet schuurt. Na het afspoelen met wat water droogt u het af met een zachte en droge doek.

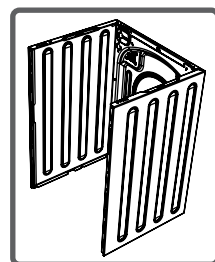

Trommel

Laat geen metalen voorwerpen, zoals naalden, paperclips, munten, enz. achter in uw machine. Deze voorwerpen leiden tot roestvorming in de trommel. Gebruik voor het verwijderen van dergelijke roestvlekken een reinigingsmiddel zonder chloor en volg de instructies van de reinigingsmiddelfabrikant op. Gebruik nooit schuurwol of soortgelijke harde voorwerpen of roestvlekken te verwijderen.

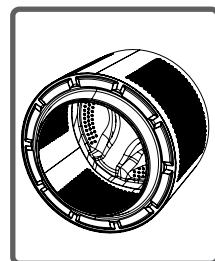

Alle reparaties die uw machine nodig heeft moeten worden uitgevoerd door een erkend servicebedrijf. Als u machine gerepareerd moet worden of als u een kwestie met behulp van onderstaande informatie niet kunt oplossen, moet u:

- Trek de stekker van de machine uit het stopcontact.
- Draai de waterkraan dicht.

STORING	MOGELIJKE OORZAAK	PROBLEEMOPLOSSING
Uw machine start niet.	Het is niet op het stopcontact aangesloten.	Steek de stekker in het stopcontact.
	Zekering gesprongen.	Vervang de zekeringen.
	Stroomstoring.	Controleer het stroomnet.
	Start/pauze-knop is niet ingedrukt.	Druk op de start/pauze-knop
	Programmaknop staat op de 'stop'-stand	Draai de programmaknop naar de gewenste stand.
	De machinedeur is niet volledig gesloten.	Sluit de machinedeur.
Uw machine neemt geen water.	De waterkraan is dicht.	Draai de waterkraan open.
	De watertoevoerslang kan gedraaid zijn.	Controleer de watertoevoerslang en verwijder knikken/draaien.
	Watertoevoerslang is verstopt.	Reinig de filters van de watertoevoerslang.(*)
	Filter van het toevoerventiel is verstopt.	Reinig de filters van het toevoerventiel.(*)
	De machinedeur is niet volledig gesloten.	Sluit de machinedeur.

(*) Raadpleeg het hoofdstuk betreffende onderhoud en reiniging van uw machine.

STORING	MOGELIJKE OORZAAK	PROBLEEM-OPLOSSING
Uw machine pompt het water niet weg.	De afvoerslang is verstopt of gedraaid.	Controleer de afvoerslang, en reinig hem en draai hem terug.
	Het pompfilter is verstopt.	Reinig het pompfilter. (*)
	Het wasgoed bevindt zich ongelijkmatig in de machine.	Verdeel het wasgoed gelijkmatig over de machine.
Uw machine trilt.	De pootjes van de machine zijn niet versteld.	Verstel de pootjes van uw machine. (**)
	De veiligheidsbouten voor transport zijn niet verwijderd.	Verwijder de veiligheidsbouten uit uw machine (**)
	Minder wasgoed in het apparaat.	Dit voorkomt niet dat uw machine in werking treedt.
	Uw machine is overladen met wasgoed of het wasgoed is niet goed over de machine verdeeld.	Laad niet meer wasgoed dan de aanbevolen hoeveelheid en verdeel het wasgoed gelijkmatig over de machine.
	Uw machine staat tegen een hard oppervlak.	Vermijd installatie van uw machine tegen een hard oppervlak.

(*) Raadpleeg het hoofdstuk betreffende onderhoud en reiniging van uw machine.

(**) Raadpleeg het hoofdstuk betreffende installatie van uw machine.

STORING	MOGELIJKE OORZAAK	PROBLEEM-OPLOSSING
Er is overmatige schuimvorming in de wasmiddellade.	Er is een overmatige hoeveelheid wasmiddel gebruikt.	Druk op de start/pauze-knop. Om de schuimvorming te verwijderen mengt u een lepel wasverzachter met een halve liter water en schenkt u dit mengsel in de wasmiddellade. Na 5-10 minuten drukt u weer op de start/pauze-knop. Pas in uw volgende wasbeurt de dosis wasmiddel aan.
	Verkeerd wasmiddel gebruikt.	Gebruik in uw machine wasmiddelen die zijn gemaakt voor automatische wasmachines.
Onbevredigend wasresultaat.	De vuilgraad van uw wasgoed komt niet overeen met het gekozen programma.	Kies het programma dat geschikt is voor de vuilgraad van uw wasgoed. (Zie programmatabel)
	Er is onvoldoende wasmiddel gebruikt.	Pas de dosis wasmiddel aan op de vuilgraad van uw was.
	Teveel wasgoed in uw machine geladen.	Laad uw machine met een hoeveelheid wasgoed die het maximum niet overschrijdt.

STORING	MOGELIJKE OORZAAK	PROBLEEM-OPLOSSING
Onbevredigend wasresultaat.	Hard water. (verontreinigd, kalkhoudend water, enz.)	Pas de dosis wasmiddel aan op de instructies van de wasmiddelfabrikant.
	Wasgoed is niet homogeen over de machine verdeeld.	Verdeel uw wasgoed juist en homogeen over de machine.
Zodra de machine volstaat met water, wordt het water weggepompt.	Het uiteinde van de waterafvoerslang bevindt zich te laag ten opzichte van de machine.	Plaats de waterafvoerslang op een geschikte hoogte. (**)
Tijdens het wassen komt er geen water in de trommel.	Geen storing. Het water bevindt zich in een gedeelte van de trommel dat u niet kunt zien.	_____
Het wasgoed bevat wasmiddelresten.	Niet-opgeloste deeltjes van sommige wasmiddelen kunnen als witte stipjes aan uw wasgoed blijven kleven.	Voer een extra spoeling uit door uw machine op programma "Spoelen" in te stellen, of verwijder de stipjes nadat uw wasgoed is met behulp van een borstel.
Het wasgoed vertoont grijze vlekken.	Deze vlekken kunnen ontstaan door olie, crème of zalf.	Voeg in de volgende wasbeurt de maximale hoeveelheid wasmiddel die is aanbevolen door de wasmiddelfabrikant toe.



(**) Raadpleeg het hoofdstuk betreffende installatie van uw machine.

STORING	MOGELIJKE OORZAAK	PROBLEEM-OPLOSSING
<p>Het centrifugeren wordt niet uitgevoerd of begint later.</p>	<p>Geen storing. Het controlesysteem voor niet goed verdeelde was is geactiveerd.</p>	<p>Het controlesysteem voor niet goed verdeelde was zal proberen uw wasgoed homogeen te verdelen. Het centrifugeren begint nadat uw wasgoed is verdeeld. Plaats de volgende keer het wasgoed goed verdeeld over de machine.</p>

Uw machine is uitgerust met systemen die zowel de nodige voorzorgsmaatregelen kunnen nemen als u kunnen waarschuwen in geval van een storing door middel van een voortdurende zelfcontrole tijdens het wassen.

PROBLEEM-CODE	MOGELIJKE STORING	WAT TE DOEN
E01	De machinedeur is open blijven staan.	Sluit de machinedeur. Als uw machine de storing blijft weergeven, zet u de machine uit, trekt u de stekker uit en neemt u onmiddellijk contact op met de dichtstbijzijnde erkende service.
E02	De waterdruk of het waterpeil in de machine is laag.	Draai de kraan open. De waterleiding kan afgesloten zijn. Als het probleem aanhoudt, stopt uw machine na een tijdje automatisch. Trek u de stekker van de machine uit het stopcontact, draai de kraan dicht en neemt u onmiddellijk contact op met de dichtstbijzijnde erkende service.
E03	De pomp is defect of het pompfilter is verstopt of de elektrische aansluiting van de pomp is defect.	Reinig het pompfilter. Neem contact op met het dichtstbijzijnde erkende servicebedrijf als het probleem aanhoudt. (*)
E04	Uw machine bevat overmatig veel water.	Uw machine zal zelf het water wegpompen. Doe de machine na het wegpompen uit en trek de stekker uit het stopcontact. Draai de kraan dicht en neem contact op met de dichtstbijzijnde erkende service.

(*) Raadpleeg het hoofdstuk betreffende onderhoud en reiniging van uw machine.

PROBLEEM-CODE	MOGELIJKE STORING	WAT TE DOEN
	<p>Waterafsluiting of lage waterdruk in de waterleiding.</p>	<ul style="list-style-type: none"> - Waterkraan kan gesloten zijn. Controleren. - De waterleiding kan afgesloten zijn. Controleren. - Zo ja, schakel de programmaknop naar de stand 0. U kunt een programma kiezen en u machine laten draaien nadat het water is toegevoegd. - De waterdruk in de waterleiding kan laag zijn. Controleren. - De watertoevoerslang kan gedraaid zijn. Controleren. - De watertoevoerslang kan verstopt zijn. - Reinig de filters van de watertoevoerslang. (*) - Het ventieltoevoerfilter kan verstopt zijn. - Reinig de filters van het toevoerventiel. (*) <p>Als het probleem aanhoudt, trekt u de stekker van de machine uit het stopcontact, draait u de kraan dicht en neemt u contact op met de dichtstbijzijnde erkende service.</p>
	<p>De pomp is defect of het pompfilter is verstopt of de elektrische aansluiting van de pomp is defect.</p>	<ul style="list-style-type: none"> - Het pompfilter kan verstopt zijn. Reinig het pompfilter. (*) - Afvoerslang kan verstopt zijn of verdraaid. Controleer de afvoerslang. Neem contact op met het dichtstbijzijnde erkende servicebedrijf als het probleem aanhoudt. (*)

Alcoholische dranken: Bevlekte delen moeten eerst worden gewassen met koud water, dan ingewreven worden met glycerine en water en dan gespoeld met een water-azijnmengsel.

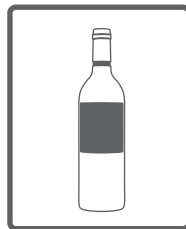

Schoensmeer: De vlek moet voorzichtig uitgewreven worden zonder het materiaal te beschadigen en ingewreven en gespoeld te worden met wasmiddel. Als deze niet verwijderd is moet het ingewreven worden met een mengsel van 1 deel alcohol van 96° en 2 delen water, en dan gewassen worden met warm water.

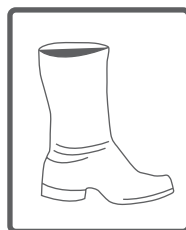

Thee en koffie: Trek het bevlekte gedeelte van uw wasgoed over de opening van een container en giet er dusdanig heet water over dat het type wasgoed kan weerstaan.

Als het type wasgoed er tegen kan wast u het met bleekmiddel.

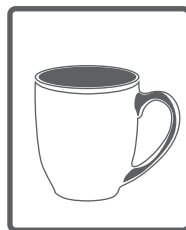

Chocolade en cacao: Na uw wasgoed ondergedompeld te hebben in koud water en het ingewreven te hebben met zeep of wasmiddel, want u het in de maximale temperatuur van het type wasgoed. Als de olievlek nog zichtbaar is, wrijft u met geoxideerd water (3%).



Tomatenpuree: Na de opgedroogde substantie uitgewreven te hebben zonder uw wasgoed te beschadigen, doopt u het gedurende 30 minuten in water en wrijft en wast u het met wasmiddel.

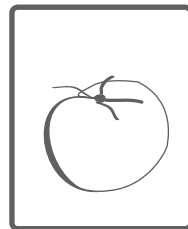

Bouillon-ei: Verwijder droge vlekresten van uw wasgoed en veeg het af met een spons of een zachte doek die in ondergedompeld in koud water. Schrob met wasmiddel en was met verdund bleekmiddel.

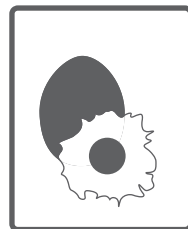

Vet- en olievlekken: Verwijder eerst de resten. Wrijf de vlek in met wasmiddel en was het wasgoed met warm water en zeep.



Mosterd: Doe glycerine op het bevleekte gedeelte. Wrijf het in met wasmiddel en was het wasgoed. Als de vlek niet verwijderd is, wrijf hem in met alcohol. (Voor synthetisch en bonte stoffen moet een mengsel van 1 deel alcohol op 2 delen water worden gebruikt)

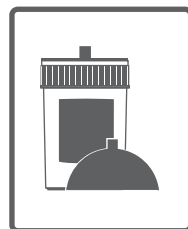

Fruit: Trek het bevlekte gedeelte van uw wasgoed over de opening van een container en giet er koud water op. Giet geen heet water over de vlek. Wrijf met koud water en voeg glycerine toe. Laat het 1-2 uur staan, wrijf met een paar druppels azijn en spoel het.

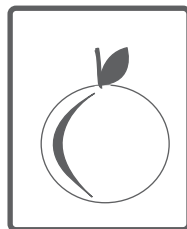

Grasvlekken: Wrijf het bevlekte gedeelte in met wasmiddel. Als het type wasgoed er tegen kan wast u het met bleekmiddel. Wrijf wollen wasgoed in met alcohol. (Voor bonte stoffen moet een mengsel van 1 deel alcohol op 2 delen water worden gebruikt)



Olieverf: De vlek moet worden verwijderd door voor het drogen thinner aan te brengen. Het moet daarna ingewreven worden met wasmiddel en worden gewassen.

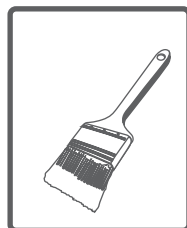

Brandvlekken: Als uw wasgoed geschikt is voor wassen met bleekmiddel, kunt u bleekmiddel aan het waswater toevoegen. Voor wollen stoffen moet de vlek worden bedekt met een doek ondergedompeld in geoxideerd water en moet het worden gestreken met een droge doek over deze doek. Na goed te hebben gespoeld moet het gewassen worden.



Bloedvlekken: Dompel uw wasgoed gedurende 30 minuten in koud water. Als de vlek niet verwijderd is, dompelt u het wasgoed gedurende 30 minuten in een mengsel van water met ammoniak (3 lepels ammoniak in 4 liter water).

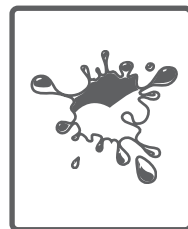

Vla, ijs en melk: Dompel uw wasgoed in koud water en wrijf het bevleete gedeelte in met wasmiddel. Als de vlek niet verwijderd is, brengt u bleekmiddel aan naarmate dit geschikt is voor uw wasgoed. (Gebruik geen bleekmiddel voor bonte was).



Schimmel: Schimmelvlekken moeten zo snel mogelijk worden verwijderd. De vlek moet worden gewassen met wasmiddel, en als het niet verwijderd kan worden moet het worden ingewreven met geoxideerd water (3%).

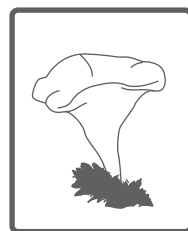

Inkt: Houd het bevleete gedeelte onder stromend water en wacht tot de inktoplossing ophoudt. Wrijf het dan in met water en citroen en wasmiddel, en was het na 5 minuten.

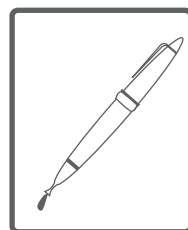

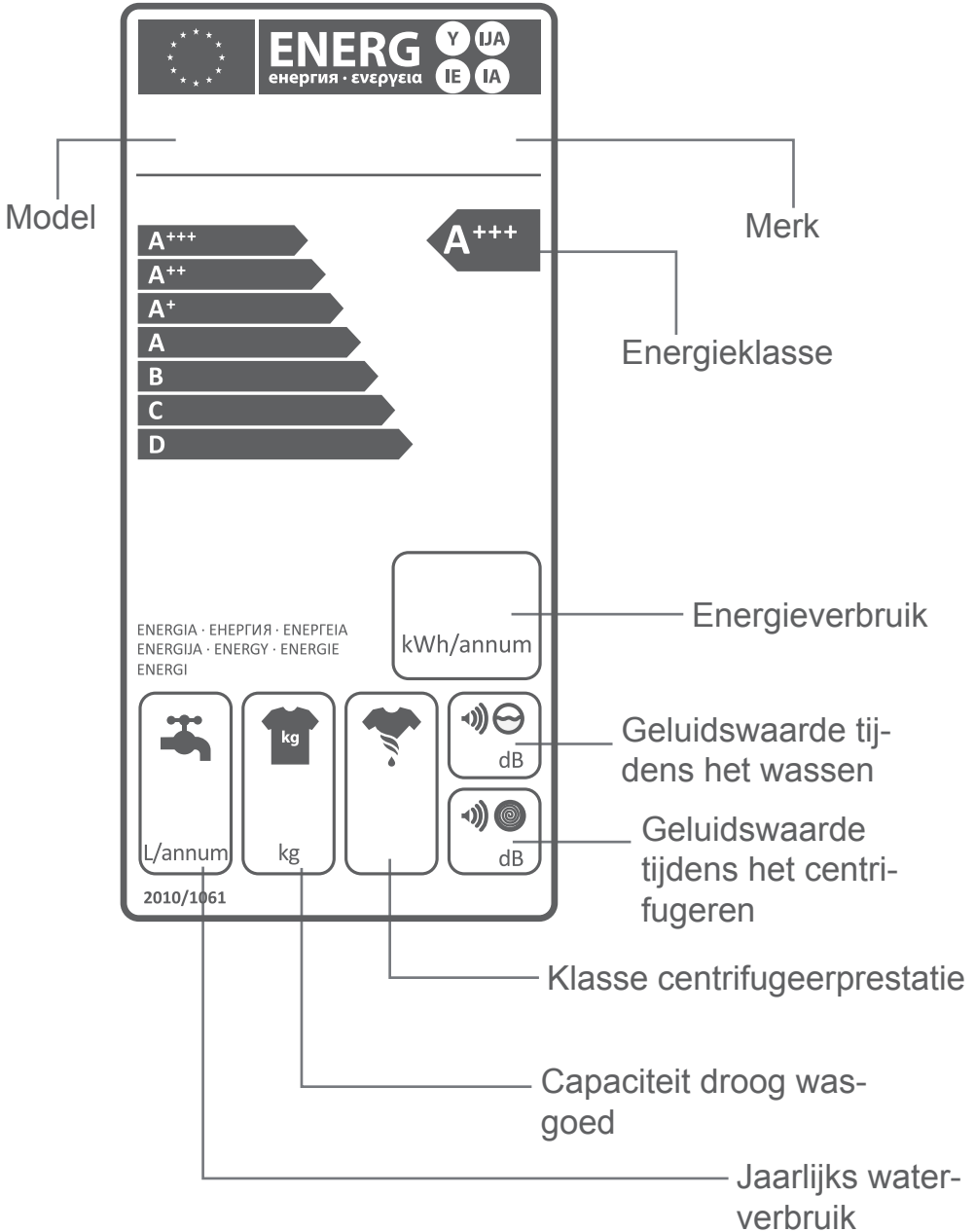

Het verbruik van energie en water kan variëren gebaseerd op de waterdruk, waterhardheid, watertemperatuur, omgevingstemperatuur, hoeveelheid wasgoed, keuze van hulpfuncties, stroomschommelingen. Het verbruik van energie en water zal worden verminderd als u uw machine gebruikt met de wasgoedcapaciteit die bij het gekozen programma hoort, uw minder vuile was of dagelijkse was wast met korte programma's, reiniging en onderhoud regelmatig uitvoert, en uw machine gebruikt tijdens uren van goedkope stroom.

Dit symbool op het product of de verpakking betekent dat het product niet als huishoudafval mag worden beschouwd. Het moet worden ingeleverd bij geschikte afvalverwerkingspunten die elektrische en elektronische apparatuur recyclen.

Door ervoor te zorgen dat dit product correct wordt vernietigd helpt u mee potentiële negatieve invloeden met betrekking tot het milieu en de gezondheid van de mens te voorkomen, die voortkomen uit een onjuiste afvalverwerkingsprocedure voor het product.

Gerecycled materiaal helpen natuurlijke bronnen te behouden.

Voor gedetailleerdere informatie over de recycling van dit product kunt u contact opnemen met de plaatselijke gemeente, het verwerkingsbedrijf van huishoudelijk afval of de winkel waar u het product heeft aangeschaft.

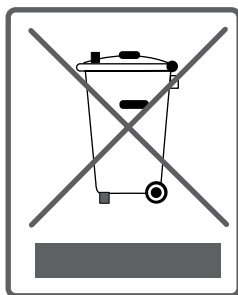



CE

52162637

