

▶ FEE83700PM

IT	Istruzioni per l'uso Lavastoviglie	2
PT	Manual de instruções Máquina de lavar loiça	28
ES	Manual de instrucciones Lavavajillas	53

USER MANUAL



AEG

INDICE

1. INFORMAZIONI DI SICUREZZA.....	3
2. ISTRUZIONI DI SICUREZZA.....	5
3. DESCRIZIONE DEL PRODOTTO.....	7
4. PANNELLO DEI COMANDI.....	8
5. PROGRAMMI.....	9
6. IMPOSTAZIONI.....	11
7. OPZIONI.....	14
8. PRIMA DI UTILIZZARE L'ELETTRODOMESTICO.....	15
9. UTILIZZO QUOTIDIANO.....	16
10. CONSIGLI E SUGGERIMENTI UTILI.....	18
11. MANUTENZIONE E PULIZIA.....	19
12. RISOLUZIONE DEI PROBLEMI.....	21
13. DOCUMENTAZIONE TECNICA.....	25
14. INFORMAZIONI TECNICHE AGGIUNTIVE.....	26

PER RISULTATI PERFETTI

Grazie per aver scelto di acquistare questo prodotto AEG. Lo abbiamo creato per fornirvi prestazioni impeccabili per molti anni, grazie a tecnologie innovative che vi semplificheranno la vita - funzioni che non troverete sulle normali apparecchiature. Vi invitiamo a dedicare qualche minuto alla lettura del presente manuale, per conoscere come trarre il massimo vantaggio dall'utilizzo della vostra apparecchiatura.

Visitate il nostro sito web per:



Ricevere consigli d'uso, scaricare i nostri opuscoli, eliminare eventuali anomalie, ottenere informazioni sull'assistenza:

www.aeg.com/webselfservice



Registrare il vostro prodotto e ricevere un servizio migliore:

www.registreaeg.com



Acquistare accessori, materiali di consumo e ricambi originali per la vostra apparecchiatura:

www.aeg.com/shop

SERVIZIO CLIENTI E MANUTENZIONE

Consigliamo sempre l'impiego di ricambi originali.

Quando si contatta il Centro di Assistenza autorizzato, accertarsi di disporre dei seguenti dati: Modello, numero dell'apparecchio (PNC), numero di serie.

Le informazioni si trovano sulla targhetta di identificazione.

 Avvertenza/Attenzione - Importanti Informazioni per la sicurezza

 Informazioni e suggerimenti generali

 Informazioni sull'ambiente

Con riserva di modifiche.

1. ⚠️ INFORMAZIONI DI SICUREZZA

Leggere attentamente le istruzioni fornite prima di installare e utilizzare l'apparecchiatura. I produttori non sono responsabili di eventuali lesioni o danni derivanti da un'installazione o un uso scorretti. Conservare sempre le istruzioni in un luogo sicuro e accessibile per poterle consultare in futuro.

1.1 Sicurezza dei bambini e delle persone vulnerabili

- Questa apparecchiatura può essere usata da bambini a partire dagli 8 anni e da adulti con limitate capacità fisiche, sensoriali o mentali o con scarsa esperienza o conoscenza sull'uso dell'apparecchiatura, solamente se sorvegliati o se istruiti relativamente all'uso dell'apparecchiatura e se hanno compreso i rischi coinvolti.
- I bambini di età compresa fra i 3 e gli 8 anni e le persone con disabilità diffuse e complesse vanno tenuti lontani dall'apparecchiatura a meno che non vi sia una supervisione continua.
- Tenere lontani dall'apparecchiatura i bambini al di sotto dei 3 anni se non costantemente supervisionati.
- Non consentire ai bambini di giocare con l'apparecchiatura.
- Tenere i detersivi al di fuori della portata dei bambini.
- Tenere i bambini e gli animali domestici lontano dall'apparecchiatura quando l'oblò è aperto.
- I bambini non devono eseguire interventi di pulizia e manutenzione sull'apparecchiatura senza essere supervisionati.

1.2 Avvertenze di sicurezza generali

- Questo elettrodomestico è destinato ad un uso domestico e applicazioni simili, quali:
 - case di campagna; cucine di negozi, uffici e altri ambienti di lavoro;

- clienti di hotel, motel, bed and breakfast e altri ambienti residenziali.
- Non modificare le specifiche tecniche dell'apparecchiatura.
- La pressione di esercizio dell'acqua (minima e massima) deve essere compresa tra 0.5 (0.05) / 8 (0.8) bar (MPa)
- Rispettare il numero massimo di 15 coperti.
- Se il cavo di alimentazione è danneggiato, deve essere sostituito dal produttore, dal Centro di Assistenza Autorizzato o da una persona qualificata per evitare situazioni di pericolo.
- Mettere le posate all'interno del cestello con le estremità appuntite rivolte verso il basso, oppure metterle nel cassetto delle posate in posizione orizzontale con le estremità affilate rivolte verso il basso.
- Non lasciare l'apparecchiatura con la porta aperta senza sorveglianza per evitare che qualcuno inciampi e cada.
- Prima di eseguire qualunque intervento di manutenzione, spegnere l'apparecchiatura ed estrarre la spina dalla presa.
- Non usare acqua spray ad alta pressione né vapore per pulire l'apparecchio.
- Qualora l'apparecchiatura disponga di aperture di ventilazione nella base, queste non vanno coperte da oggetti quali ad esempio un tappeto.
- L'apparecchiatura deve essere collegata correttamente all'impianto idrico con i tubi nuovi forniti. I tubi usati non devono essere riutilizzati.

2. ISTRUZIONI DI SICUREZZA

2.1 Installazione



AVVERTENZA!

L'installazione dell'apparecchiatura deve essere eseguita da personale qualificato.

- Rimuovere tutti i materiali di imballaggio.
- Non installare o utilizzare l'apparecchiatura se è danneggiata.
- Non usare l'apparecchiatura prima di installarla nella struttura a incasso dato che è presente un dispositivo di sicurezza.
- Attenersi alle istruzioni fornite insieme all'apparecchiatura.
- Prestare sempre attenzione in fase di spostamento dell'apparecchiatura, dato che è pesante. Usare sempre i guanti di sicurezza e le calzature adeguate.
- Non collocare o usare l'apparecchiatura in un luogo in cui la temperatura possa scendere al di sotto di 0°C.
- Installare l'apparecchiatura in un luogo sicuro e idoneo che soddisfi i requisiti di installazione.

2.2 Collegamento elettrico



AVVERTENZA!

Rischio di incendio e scossa elettrica.

- L'apparecchiatura deve disporre di una messa a terra.
- Verificare che i parametri sulla targhetta siano compatibili con le indicazioni elettriche dell'alimentazione.
- Utilizzare sempre una presa elettrica con contatto di protezione correttamente installata.
- Non utilizzare prese multiple e prolunge.
- Accertarsi di non danneggiare la spina e il cavo. Qualora il cavo elettrico debba essere sostituito, l'intervento dovrà essere effettuato dal nostro Centro di Assistenza autorizzato.

- Inserire la spina di alimentazione nella presa solo al termine dell'installazione. Verificare che la spina di alimentazione rimanga accessibile dopo l'installazione.
- Non tirare il cavo di alimentazione per scollegare l'apparecchiatura. Tirare sempre dalla spina.
- Questa apparecchiatura è conforme alle direttive CEE.
- Solo Regno Unito e Irlanda. L'apparecchiatura è dotata di una presa 13 A. Se si rendesse necessario cambiare il fusibile della spina di alimentazione, utilizzarne uno da 13 A ASTA (BS 1362).

2.3 Collegamento dell'acqua

- Non danneggiare i tubi dell'acqua.
- Prima di eseguire il collegamento a tubi nuovi, tubi non usati a lungo, dove sono stati eseguiti interventi di riparazione o sono stati inseriti nuovi dispositivi (misuratori dell'acqua, ecc.), lasciar scorrere l'acqua fino a che non sarà trasparente e limpida.
- Verificare che non vi siano perdite visibili durante e dopo il primo uso dell'apparecchiatura.
- Il tubo di carico dell'acqua dispone di una valvola di sicurezza e una guaina con un cavo elettrico interno.

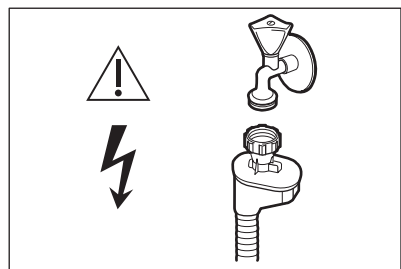

AVVERTENZA!

Tensione pericolosa.

- Se il tubo di carico è danneggiato, chiudere immediatamente il rubinetto e scollegare immediatamente la spina dalla presa elettrica. Contattare il Centro di Assistenza autorizzato per sostituire il tubo di carico dell'acqua.

2.4 Utilizzare

- Non appoggiare o tenere liquidi o materiali infiammabili, né oggetti facilmente incendiabili sull'apparecchiatura, al suo interno o nelle immediate vicinanze.
- I detersivi per la lavastoviglie sono pericolosi. Attenersi alle istruzioni di sicurezza riportate sulla confezione del detersivo.
- Non bere o giocare con l'acqua all'interno dell'apparecchiatura.
- Non rimuovere i piatti dall'apparecchiatura fino al completamento del programma. Potrebbe rimanere del detergente sui piatti.
- Non sedersi o salire sull'oblò aperto dell'apparecchiatura.
- L'apparecchiatura può rilasciare vapore caldo se si apre la porta durante lo svolgimento del programma.

2.5 Illuminazione interna



AVVERTENZA!
Rischio di lesioni.

- Questa apparecchiatura dispone di una lampadina interna che si accende

e si spegne, rispettivamente, quando si apre e si chiude la porta.

- Il tipo di lampada utilizzata per questa apparecchiatura è adatta soltanto agli elettrodomestici. Non usarle per l'illuminazione di casa.
- Per sostituire la luce interna, contattare il Centro di Assistenza autorizzato.

2.6 Assistenza tecnica

- Per riparare l'apparecchiatura contattare un Centro di Assistenza Autorizzato.
- Utilizzare esclusivamente ricambi originali.

2.7 Smaltimento



AVVERTENZA!
Rischio di lesioni o soffocamento.

- Staccare la spina dall'alimentazione elettrica.
- Tagliare il cavo di rete e smaltirlo.
- Rimuovere il blocco porta per evitare che bambini e animali domestici rimangano chiusi all'interno dell'apparecchiatura.

3. DESCRIZIONE DEL PRODOTTO

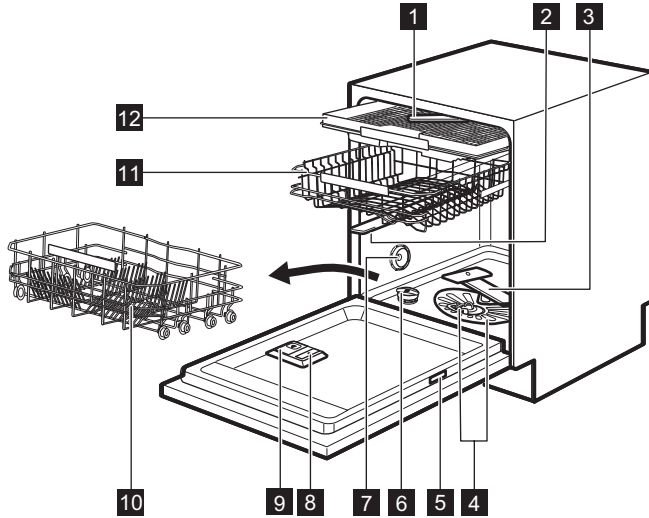

- | | |
|-----------------------------------|---------------------------------------|
| 1 Mulinello su cielo vasca | 8 Contenitore del brillantante |
| 2 Mulinello superiore | 9 Erogatore del detersivo |
| 3 Mulinello inferiore | 10 Cestello inferiore |
| 4 Filtri | 11 Cestello superiore |
| 5 Targhetta dei dati | 12 Cassetto portaposate |
| 6 Contenitore del sale | |
| 7 Apertura di ventilazione | |

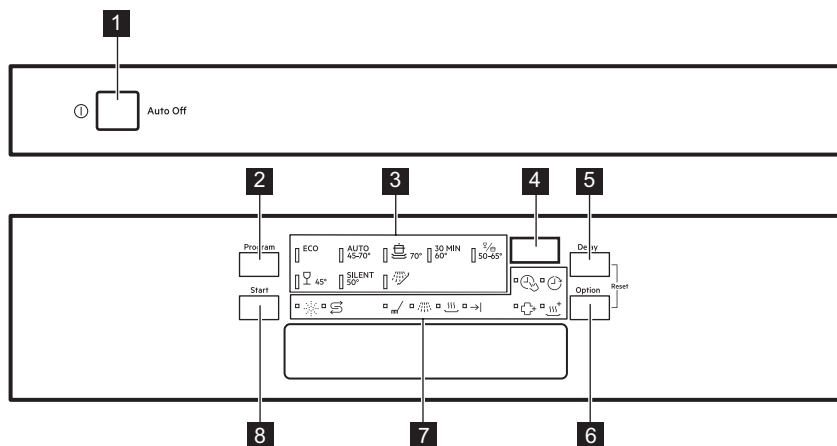

4. PANNELLO DEI COMANDI



- | | |
|----------------------------------|---------------------------------|
| 1 Tasto On/Off | 6 Option pulsante |
| 2 Program pulsante | 7 Spie |
| 3 Spie del programma | 8 Start pulsante |
| 4 Display | |
| 5 Delay pulsante | |





4.1 Spie

Spia	Descrizione
	Spia del sale. La spia è accesa quando è necessario ricaricare il contenitore del sale. La spia è spenta durante l'esecuzione del programma.
	Spia del brillantante. La spia è accesa quando è necessario ricaricare il contenitore del brillantante. La spia è spenta durante l'esecuzione del programma.
	Spia fase di lavaggio. Si accende quando sono in corso le fasi di lavaggio e risciacquo.
	Spia fase di risciacquo. Si accende quando è in corso la fase di risciacquo.
	Spia fase di asciugatura. Si accende quando è in corso la fase di asciugatura.
	Spia di fine. Si accende quando il programma è terminato.
	Spia Delay.

Spia	Descrizione
	Spia TimeSaver.
	Spia XtraDry.
	Spia ExtraHygiene.

5. PROGRAMMI

L'ordine dei programmi nella tabella potrebbe non riflettere la sequenza sul pannello dei comandi.

Programma	Grado di sporco Tipo di carico	Fasi del programma	Opzioni
ECO 1)	<ul style="list-style-type: none"> Grado di sporco normale Stoviglie e posate 	<ul style="list-style-type: none"> Pre-lavaggio Lavaggio a 50 °C Risciacqui Asciugatura 	<ul style="list-style-type: none"> ExtraHygiene XtraDry
AUTO 2)	<ul style="list-style-type: none"> Tutto Stoviglie miste, posate e pentole 	<ul style="list-style-type: none"> Pre-lavaggio Lavaggio da 45°C a 70°C Risciacqui Asciugatura 	<ul style="list-style-type: none"> ExtraHygiene XtraDry
 3)	<ul style="list-style-type: none"> Sporco misto Stoviglie miste, posate e pentole 	<ul style="list-style-type: none"> Pre-lavaggio Lavaggio a 50 °C e 65 °C Risciacqui Asciugatura 	<ul style="list-style-type: none"> TimeSaver XtraDry
 4)	<ul style="list-style-type: none"> Grado di sporco intenso Stoviglie miste, posate e pentole 	<ul style="list-style-type: none"> Pre-lavaggio Lavaggio a 70 °C Risciacqui Asciugatura 	<ul style="list-style-type: none"> ExtraHygiene TimeSaver XtraDry
 5)	<ul style="list-style-type: none"> Sporco normale o leggero Stoviglie e bicchieri delicati 	<ul style="list-style-type: none"> Lavaggio a 45 °C Risciacqui Asciugatura 	<ul style="list-style-type: none"> XtraDry
30MIN 6)	<ul style="list-style-type: none"> Sporco fresco Stoviglie e posate 	<ul style="list-style-type: none"> Lavaggio a 60 °C Risciacqui 	<ul style="list-style-type: none"> ExtraHygiene XtraDry
 7)	<ul style="list-style-type: none"> Tutto 	<ul style="list-style-type: none"> Pre-lavaggio 	

Programma	Grado di sporco Tipo di carico	Fasi del programma	Opzioni
SILENT 8)	<ul style="list-style-type: none"> • Grado di sporco normale • Stoviglie e posate 	<ul style="list-style-type: none"> • Pre-lavaggio • Lavaggio a 50 °C • Risciacqui • Asciugatura 	<ul style="list-style-type: none"> • XtraDry

1) Questo programma offre l'utilizzo più efficiente di acqua ed elettricità per lavare stoviglie e posate con grado di sporco normale. Questo è il programma standard per gli istituti di prova.

2) L'apparecchiatura rileva il grado di sporco e la quantità di stoviglie presenti nei cestelli. Regola automaticamente la temperatura e la quantità dell'acqua oltre che la durata del lavaggio.

3) Questo programma è stato progettato per lavare un carico con sporco misto. Caricare le stoviglie con sporco molto intenso nel cestello inferiore e sporco normale nel cestello superiore. I valori di pressione e temperatura dell'acqua nel cestello inferiore sono maggiori rispetto al cestello superiore.

4) Questo programma è stato progettato per lavare oggetti molto sporchi con una pressione dell'acqua elevata e una temperatura alta.





5) Questo programma controlla la temperatura dell'acqua per fornire una cura su misura agli oggetti delicati, in particolare quelli in vetro.

6) Questo programma è progettato per lavare un carico o un mezzo carico con sporco fresco o leggero in poco tempo.

7) Con questo programma sarà possibile risciacquare i residui di cibo dai piatti ed evitare la formazione di cattivi odori all'interno dell'apparecchiatura stessa. Non utilizzare il detersivo con questo programma.

8) Questo è il programma più silenzioso. La pompa di lavaggio funziona a bassissima velocità per ridurre il rumore generato dall'apparecchiatura. Data la bassa velocità, il programma viene allungato.

5.1 Valori di consumo

Programma 1)	Acqua (l)	Energia (kWh)	Durata (min.)
ECO	11	0.857	235
AUTO	8 - 15	0.7 - 1.7	46 - 170
	14 - 16	1.2 - 1.5	160 - 180
	12.5 - 14.5	1.4 - 1.7	170 - 190
	12 - 14	0.8 - 1.0	82 - 92
30MIN	10	0.9	30
	4	0.1	14
SILENT	12 - 13	1.1 - 1.3	230 - 250

1) I valori possono variare a seconda della pressione e della temperatura dell'acqua, delle variazioni dell'alimentazione elettrica, delle opzioni selezionate e della quantità di stoviglie.

5.2 Informazioni per gli istituti di prova

Per ricevere le informazioni necessarie per eseguire i test prestazionali (ad esempio conformemente a EN60436), inviare un'e-mail a:

info.test@dishwasher-production.com

Nella vostra richiesta inserire il codice numero prodotto (PNC) indicato sulla targhetta.

Per altre domande relativamente alla lavastoviglie invitiamo a consultare il manuale fornito in dotazione con l'apparecchiatura.

6. IMPOSTAZIONI

6.1 Modalità di selezione programma e modalità utente

Quando l'apparecchiatura si trova in modalità di selezione programma, è possibile impostare un programma ed accedere alla modalità utente.

Impostazioni disponibili nella modalità utente:

- Il livello del decalcificatore dell'acqua in base alla durezza dell'acqua.
- Attivazione o disattivazione della notifica contenitore del brillantante vuoto.
- Il livello di brillantante in base al dosaggio richiesto.
- Attivazione o disattivazione di AirDry.

Dato che l'apparecchiatura archivia le impostazioni salvate, non serve configurarle prima di ogni ciclo.

Come impostare la modalità di selezione programma

L'apparecchiatura si trova in modalità di selezione programma quando la spia del programma **ECO** è accesa e il display mostra la durata del programma.

Dopo l'attivazione, l'apparecchiatura si trova di default in modalità di selezione programma. In caso contrario, impostare la modalità di selezione programma come segue:

Tenere premuti contemporaneamente **Delay** e **Option** fino a quando l'apparecchiatura passa in modalità di selezione programma.

Come accedere alla modalità utente

Verificare che l'apparecchiatura sia in modalità di selezione programma.

Per accedere alla modalità utente, tenere premuti contemporaneamente **Delay** e **Option** fino a quando le spie **ECO**, **AUTO**,  e **30MIN** non inizieranno a lampeggiare e il display sarà vuoto.

6.2 Decalcificatore dell'acqua

Il decalcificatore rimuove dall'acqua i minerali che avrebbero effetti negativi sui risultati di lavaggio e sull'apparecchiatura.

La durezza dell'acqua dipende dal contenuto di questi minerali. La durezza dell'acqua è misurata in scale equivalenti.

Il decalcificatore dell'acqua deve essere regolato in base alla durezza dell'acqua locale. Per informazioni sulla durezza dell'acqua nella propria zona è possibile rivolgersi all'ente erogatore locale. È importante impostare il livello corretto del decalcificatore dell'acqua per garantire buoni risultati di lavaggio.



L'addolcimento dell'acqua dura aumenta il consumo di acqua ed energia oltre che la durata del programma. Più alto sarà il livello di addolcitore dell'acqua, più elevato sarà il consumo e più lunga sarà la durata.

Durezza dell'acqua

Gradi tedeschi (°dH)	Gradi francesi (°fH)	mmol / l	Gradi Clarke	Livello del decalcificatore dell'acqua
47 - 50	84 - 90	8.4 - 9.0	58 - 63	10
43 - 46	76 - 83	7.6 - 8.3	53 - 57	9
37 - 42	65 - 75	6.5 - 7.5	46 - 52	8
29 - 36	51 - 64	5.1 - 6.4	36 - 45	7
23 - 28	40 - 50	4.0 - 5.0	28 - 35	6
19 - 22	33 - 39	3.3 - 3.9	23 - 27	5 1)
15 - 18	26 - 32	2.6 - 3.2	18 - 22	4
11 - 14	19 - 25	1.9 - 2.5	13 - 17	3
4 - 10	7 - 18	0.7 - 1.8	5 - 12	2
<4	<7	<0.7	< 5	1 2)

1) Impostazioni di fabbrica.

2) Non utilizzare il sale a questo livello.

A prescindere dal tipo di detersivo usato, impostare il livello di durezza dell'acqua adeguato per tenere attiva la spia di indicazione riempimento sale.



Le multi-pastiglie contenenti sale non sono sufficientemente efficaci per ammorbidire l'acqua dura.

Come impostare il livello del decalcificatore

Verificare che l'apparecchiatura sia in modalità utente.

1. Premere **Program**.
 - Le spie **AUTO**,  e **30MIN** si spengono.
 - La spia **ECO** lampeggia ancora.
 - Il display mostra l'impostazione attuale: ad esempio **5 L** = livello 5.
2. Premere **Program** ripetutamente per cambiare l'impostazione.
3. Premere **On/Off** per confermare l'impostazione.

6.3 Indicazione assenza brillantante

Il brillantante permette di asciugare le stoviglie senza strisce o macchie. Viene rilasciato automaticamente durante la fase di risciacquo a caldo.

Quando la vaschetta del brillantante è vuota, la spia corrispondente è attiva per indicare di aggiungere altro brillantante. Se i risultati di lavaggio sono soddisfacenti quando vengono usate solo pastiglie multifunzione, sarà possibile disattivare la notifica per il rifornimento del brillantante. Per prestazioni di asciugatura eccellenti, consigliamo tuttavia di usare sempre il brillantante.

Se si utilizza un detersivo standard o pastiglie multifunzione senza brillantante, attivare la spia di riempimento.

Come disattivare la notifica contenitore del brillantante vuoto

Verificare che l'apparecchiatura sia in modalità utente.

1. Premere **Start**.

- Le spie **ECO**,  e **30MIN**_{si} spengono.
 - La spia **AUTO** lampeggia ancora.
 - Il display mostra l'impostazione attuale.
 - **0d** = la notifica contenitore del brillantante vuoto è disattivata.
 - **1d** = la notifica contenitore del brillantante vuoto è attivata.
2. Premere **Start** per cambiare l'impostazione.
 3. Premere On/Off per confermare l'impostazione.

6.4 Livello di brillantante

Sarà possibile impostare la quantità di brillantante rilasciata tra il livello 1 (quantità minima) e il livello 6 (quantità massima). Il livello 0 disattiva il contenitore del brillantante che di conseguenza non viene rilasciato.

Impostazione di fabbrica: livello 4.

Come impostare il livello del brillantante

Verificare che l'apparecchiatura sia in modalità utente.

1. Premere **Delay**.
 - Le spie **ECO**, **AUTO** e **30MIN**_{si} spengono.
 - La spia  lampeggia ancora.
 - Il display mostra l'impostazione attuale: ad esempio **4A** = livello 4.
 - Il livelli di brillantante spaziano da 0A a 6A dove il livello 0A indica che non viene usato brillantante.
2. Premere **Delay** ripetutamente per cambiare l'impostazione.
3. Premere On/Off per confermare l'impostazione.

6.5 AirDry

AirDry migliora i risultati di asciugatura con consumi elettrici ridotti.

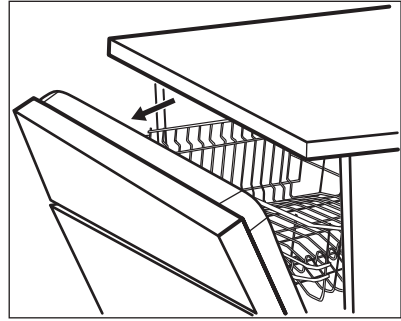

-  Durante la fase di asciugatura l'oblò si apre automaticamente e rimane sochiuso.



ATTENZIONE!

Non cercare di chiudere l'apparecchiatura 2 minuti dopo l'apertura automatica. Ciò potrebbe danneggiare l'apparecchio. Qualora successivamente la porta venga chiusa per altri 3 minuti, si conclude la modalità in funzione.

AirDry viene attivata automaticamente con tutti i programmi, escluso  (se applicabile).

Per migliorare le prestazioni di asciugatura, fare riferimento all'opzione XtraDry o attivare nuovamente AirDry.



ATTENZIONE!

Qualora i bambini abbiano accesso all'apparecchiatura, consigliamo di disattivare AirDry in quanto l'apertura della porta potrebbe costituire un pericolo.

Come disattivare l'opzione AirDry

Verificare che l'apparecchiatura sia in modalità utente.

1. Premere **Option**.
 - Le spie **ECO**, **AUTO** e  **30MIN**_{si} spengono.

- La spia **30MIN** lampeggia ancora.
- Il display mostra l'impostazione attuale.
 -  = AirDry è disattivato.

–  = AirDry è attivato.

2. Premere **Option** per cambiare l'impostazione.
3. Premere On/Off per confermare l'impostazione.

7. OPZIONI

 Le opzioni desiderate devono essere attivate ogni volta prima dell'avvio di un programma. Non è possibile attivare o disattivare le opzioni durante l'esecuzione di un programma.

 Il pulsante **Option** si sposta fra le opzioni disponibili e le possibili combinazioni.

 Non tutte le opzioni sono compatibili tra loro. Se vengono selezionate opzioni non compatibili, l'apparecchiatura ne disattiva automaticamente una o diverse. Solo le spie delle opzioni ancora attive rimangono accese.

 Se un'opzione non è prevista con il programma selezionato, la spia corrispondente non compare o lampeggia velocemente per alcuni secondi, quindi si spegne.

 L'attivazione delle opzioni può influire sul consumo di acqua ed energia oltre che sulla durata del programma.

7.1 XtraDry

Attivare questa opzione per potenziare le prestazioni di asciugatura.

XtraDry è un'opzione fissa per tutti i programmi che non siano **ECO**. Viene automaticamente attivato nei cicli successivi. Questa configurazione può essere modificata in qualsiasi momento.

 Ogni volta che viene attivato **ECO**, XtraDry l'opzione è spenta e deve essere scelta manualmente.

L'attivazione dell'opzione XtraDry disattiva TimeSaver e viceversa.

Come attivare XtraDry

Premere **Option** finché la spia non  si accende.

Il display indica la durata aggiornata del programma.

7.2 TimeSaver

TimeSaver consente di ridurre la durata di un programma selezionato indicativamente del 50%.

I risultati di lavaggio sono gli stessi che si ottengono con la normale durata del programma. I risultati di asciugatura possono ridursi.

L'opzione aumenta la pressione e la temperatura dell'acqua. Le fasi di lavaggio e di asciugatura sono più brevi.

Per impostazione predefinita, TimeSaver è spento ma è possibile attivarlo manualmente. Non è possibile combinare questa opzione con XtraDry.

Come attivare TimeSaver

Premere **Option** finché la spia non  si accende.

Il display indica la durata aggiornata del programma.

7.3 ExtraHygiene

Questa opzione offre migliori risultati a livello di igiene con una temperatura di 70°C per almeno 10 minuti durante la fase di risciacquo.

Come attivare ExtraHygiene

Premere **Option** finché la spia non  si accende.

Il display indica la durata aggiornata del programma.

8. PRIMA DI UTILIZZARE L'ELETTRODOMESTICO

1. **Accertarsi che il livello del decalcificatore dell'acqua attuale sia conforme alla durezza dell'acqua. In caso contrario, regolare il livello del decalcificatore dell'acqua.**
2. Riempire il contenitore del sale.
3. Riempire il contenitore del brillantante.
4. Aprire il rubinetto dell'acqua.
5. Avviare un programma per rimuovere possibili residui di lavorazione presenti all'interno dell'apparecchiatura. Non usare detersivo e non mettere i piatti nei cestelli.

Dopo aver avviato il programma l'apparecchiatura ricarica la resina nel decalcificatore dell'acqua per un tempo massimo di 5 minuti. La fase di lavaggio si avvia soltanto al termine di tale procedura. La procedura viene ripetuta a intervalli periodici.

8.1 Contenitore del sale



ATTENZIONE!

Usare sale grosso specifico per lavastoviglie. Il sale fino aumenta il rischio di corrosione.

Il sale viene utilizzato per rigenerare la resina nel decalcificatore e per assicurare buoni risultati di lavaggio nell'uso quotidiano.

Come riempire il contenitore del sale

1. Ruotare il tappo del contenitore del sale in senso antiorario e aprirlo.
2. Versare 1 litro d'acqua nel contenitore del sale (solo la prima volta).

3. Riempire il contenitore di sale con sale per lavastoviglie (fino a che non sarà pieno).

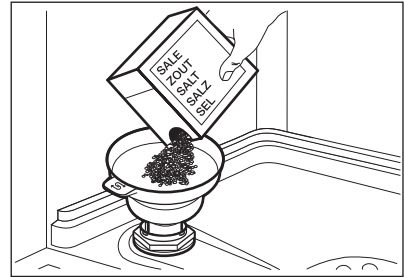

4. Scuotere con delicatezza l'imbuto per la maniglia per far scendere anche gli ultimi granuli.
5. Togliere l'eventuale sale rimasto attorno all'apertura del contenitore.

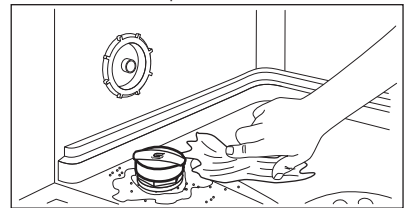

6. Ruotare il tappo del contenitore del sale in senso orario per chiuderlo.



ATTENZIONE!

Acqua e sale potrebbero fuoriuscire dal contenitore del sale durante il riempimento. Dopo aver riempito il contenitore del sale, avviare immediatamente il programma più breve volto ad evitare la corrosione. Non mettere i piatti nei cestelli.

8.2 Come riempire il contenitore del brillantante

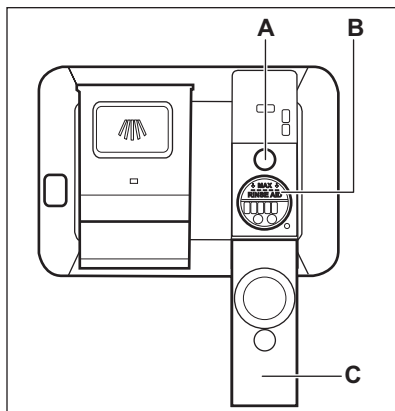

ATTENZIONE!

Utilizzare solo prodotti brillantanti specifici per lavastoviglie.

1. Aprire il coperchio (C).
2. Riempire il contenitore (B) finché il brillantante non raggiunge l'indicazione di "MAX".
3. Rimuovere l'eventuale brillantante fuoriuscito con un panno assorbente, per evitare che si formi troppa schiuma.
4. Chiudere il coperchio. Assicurarsi che il coperchio si blocchi in posizione.



Riempire il contenitore del brillantante quando la spia (A) è trasparente.

9. UTILIZZO QUOTIDIANO

1. Aprire il rubinetto dell'acqua.
2. Premere il tasto On/Off per accendere l'apparecchiatura. Verificare che l'apparecchiatura sia in modalità di selezione programma.
 - Se la spia del sale è accesa, riempire il contenitore del sale.
 - Se la spia del brillantante è accesa, riempire il contenitore del brillantante.
3. Caricare i cestelli.
4. Aggiungere il detersivo.
5. Impostare ed avviare il programma corretto per il tipo di carico ed il grado di sporco.

9.1 Utilizzo del detersivo

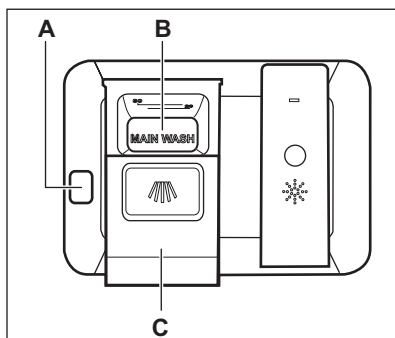

ATTENZIONE!

Utilizzare solo detersivo specifico per lavastoviglie.

1. Premere il tasto di sgancio (A) per aprire il coperchio (C).
2. Mettere il detersivo in polvere o in pastiglie nell'apposito contenitore (B).
3. Se il programma ha una fase di prelavaggio, mettere una piccola quantità di detersivo nella parte interna della porta dell'apparecchiatura.
4. Chiudere il coperchio. Assicurarsi che il coperchio si blocchi in posizione.

9.2 Impostazione ed avvio di un programma

Avvio di un programma

1. Premere il tasto On/Off per accendere l'apparecchiatura. Verificare che l'apparecchiatura sia in modalità di selezione programma e la porta sia chiusa.
2. Premere nuovamente **Program** fino a che non si accende l'indicatore del programma desiderato. Il display indica la durata del programma.

3. Impostare le opzioni disponibili.
4. Premere **Start** per avviare il programma.
 - La spia della fase in esecuzione è accesa.
 - La durata del programma inizia a diminuire ad intervalli di 1 minuto.

Avvio del programma con partenza ritardata

1. Impostare un programma.
2. Premere ripetutamente **Delay** finché il display indica l'intervallo desiderato per la partenza ritardata (da 1 a 24 ore).
3. Premere **Start** per avviare il conto alla rovescia.
 - La spia  è accesa.
 - Il tempo residuo diminuisce in ore. L'ora finale viene visualizzata in minuti.

Al termine del conto alla rovescia, il programma inizia e la spia della fase di lavaggio si accende. La spia  è spenta.

Apertura della porta durante il funzionamento dell'apparecchiatura

Aperto la porta mentre è in corso un programma, l'apparecchiatura si arresta. Ciò può influenzare il consumo di energia e la durata del programma. Dopo la chiusura della porta, l'apparecchiatura riprende dal punto in cui era stata interrotta.

-  Se la porta rimane aperta per più di 30 secondi durante la fase di asciugatura, il programma in corso termina. Ciò non avviene se la porta viene aperta dalla funzione AirDry.

Annullamento della partenza ritardata mentre è in corso il conto alla rovescia

Quando si annulla la partenza ritardata, è necessario impostare nuovamente un programma e le opzioni.

Tenere premuti contemporaneamente **Delay** e **Option** fino a quando l'apparecchiatura passa in modalità di selezione programma.

Annullamento di un programma

Tenere premuti contemporaneamente **Delay** e **Option** fino a quando l'apparecchiatura passa in modalità di selezione programma. Verificare che vi sia del detersivo nell'apposito contenitore prima di avviare un nuovo programma.

Termine del programma

Al termine del programma, il display indica 0:00. La spia  è accesa.

Tutti i tasti sono inattivi ad eccezione del tasto On/Off.

1. Premere il tasto On/Off o attendere che la funzione Auto Off spenga automaticamente l'apparecchiatura. Se si apre la porta prima di attivare il tasto Auto Off, l'apparecchiatura si spegne automaticamente.
2. Chiudere il rubinetto dell'acqua.

Funzione Auto Off

Questa funzione permette di ridurre il consumo di energia disattivando automaticamente l'apparecchiatura quando non è in funzione.

La funzione si attiva:

- Dopo 5 minuti dal termine del programma.
- Dopo 5 minuti se il programma non è stato avviato.

10. CONSIGLI E SUGGERIMENTI UTILI

10.1 Generale

I seguenti suggerimenti garantiranno una pulizia e risultati di asciugatura quotidiani ottimali ed aiuteranno a salvaguardare l'ambiente.

- Gettare i residui di cibo più grandi nella spazzatura.
- Non prelavare le stoviglie a mano. Ove necessario, selezioni un programma con un fase di pre-lavaggio.
- Utilizzare sempre tutto lo spazio presente nei cestelli.
- Verificare che gli oggetti nei cestelli non si tocchino o coprano. Solo in quel momento l'acqua può raggiungere e lavare i piatti.
- È possibile utilizzare il detersivo per lavastoviglie, il brillantante e il sale separatamente o le pastiglie multifunzione (ad esempio "All-in-1") Seguire le istruzioni visualizzate sulla confezione.
- Selezioni un programma conformemente al tipo di carico e al livello di sporizia. **ECO** offre l'uso più efficace dell'acqua e del consumo energetico.

10.2 Se si utilizzano sale, brillantante e detersivo

- Utilizzare soltanto sale, brillantante e detersivo specifici per lavastoviglie. Altri prodotti possono danneggiare l'apparecchiatura.
- In zone con acqua dura e molto dura si consiglia di utilizzare solo detersivo (in polvere, gel, pastiglie senza funzioni aggiuntive), brillantante e sale separatamente per risultati di pulizia e asciugatura ottimali.
- Almeno una volta al mese, far funzionare l'apparecchiatura con un detergente adatto a tal fine.
- Le pastiglie possono non sciogliersi completamente nei cicli brevi. Per evitare residui di detersivo sulle stoviglie, consigliamo di utilizzare il detersivo in pastiglie con i programmi lunghi.

- Non usare una dose di detersivo superiore alla quantità raccomandata. Osservare le istruzioni riportate sulla confezione del detersivo.

10.3 Cosa fare se non si desidera utilizzare più il detersivo in pastiglie multifunzione

Prima di iniziare ad usare separatamente detersivo, sale e brillantante completare la seguente procedura:

1. Impostare il livello più alto del decalcificatore dell'acqua.
2. Assicurarsi che i contenitori del sale e del brillantante siano pieni.
3. Avviare il programma più breve con una fase di risciacquo. Non aggiungere il detersivo e non caricare i cestelli.
4. Una volta completato il programma, regolare il decalcificatore dell'acqua in base alla durezza dell'acqua locale.
5. Regolare la quantità di brillantante rilasciata.
6. Attivare l'indicazione assenza brillantante.

10.4 Caricare i cestelli

- Usare l'apparecchiatura per lavare solo articoli che possono effettivamente essere lavati in lavastoviglie.
- Non lavare nell'apparecchiatura articoli di legno, osso, alluminio, peltro o rame.
- Non lavare nell'apparecchiatura oggetti che possano assorbire acqua (spugne, panni per la pulizia).
- Togliere i residui di cibo più grandi dai piatti.
- Immergere le pentole con residui bruciati prima del lavaggio all'interno dell'apparecchiatura.
- Disporre gli utensili cavi (tazze, bicchieri e padelle) con l'apertura rivolta verso il basso.
- Verificare che i bicchieri non si tocchino fra loro.

- Sistemare gli oggetti leggeri nel cestello superiore. Verificare che gli alimenti non si muovano liberamente.
- Sistemare le posate e i piccoli oggetti nel cassetto portaposate.
- Prima di avviare un programma, assicurarsi che i mulinelli possano ruotare liberamente.

10.5 Prima di avviare il programma

Prima di avviare il programma selezionato, verificare che:

- I filtri siano puliti e installati correttamente.
- Il tappo del contenitore del sale sia serrato.
- I fori sui mulinelli non siano ostruiti.
- Siano presenti il sale per lavastoviglie e il brillantante a sufficienza (a meno

che non si utilizzino le pastiglie combinate).

- Le stoviglie siano riposte correttamente nei cestelli.
- Il programma sia adatto al tipo di carico e al grado di sporco.
- Si utilizzi la quantità corretta di detersivo e additivi.

10.6 Scaricare i cestelli

1. Lasciare raffreddare i piatti prima di estrarli dall'apparecchiatura. Le stoviglie calde possono essere più facilmente danneggiabili.
2. Vuotare prima il cestello inferiore e quindi quello superiore.



Dopo aver completato il programma l'acqua può restare sulle superfici interne dell'apparecchiatura.

11. MANUTENZIONE E PULIZIA



AVVERTENZA!

Prima di eseguire qualunque intervento di manutenzione, spegnere l'apparecchiatura ed estrarre la spina dalla presa.



Filtri sporchi e mulinelli ostruiti riducono i risultati di lavaggio. Eseguire controlli periodici e pulirli, se necessario.

11.1 Pulizia dei filtri

Il sistema del filtro si compone di 3 parti.

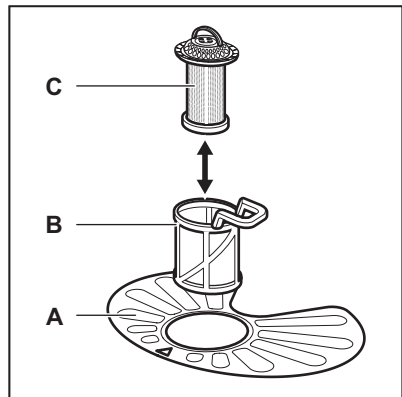

1. Ruotare il filtro (B) in senso antiorario e rimuoverlo.

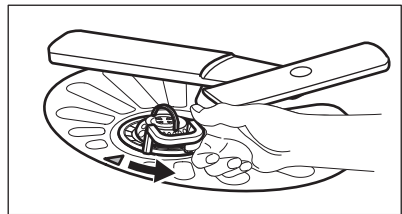

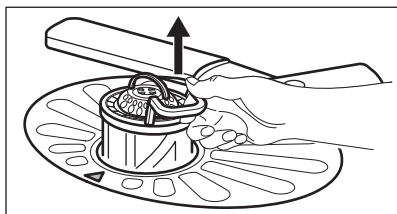

2. Estrarre il filtro (C) dal filtro (B).
3. Rimuovere il filtro piatto (A).

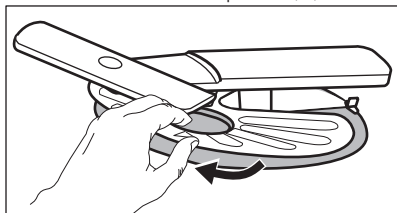

4. Lavare i filtri.

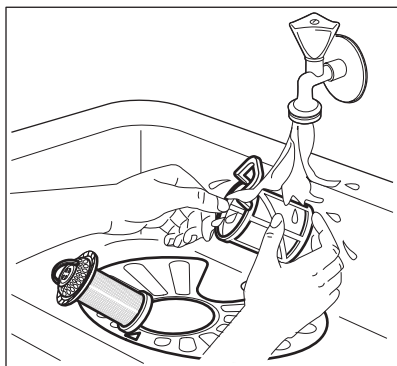

5. Assicurarsi che non vi siano residui di cibo o di sporco all'interno o attorno al bordo della vasca di raccolta.
6. Posizionare nuovamente il filtro piatto (A). Assicurarsi che sia posizionato correttamente al di sotto delle due guide.

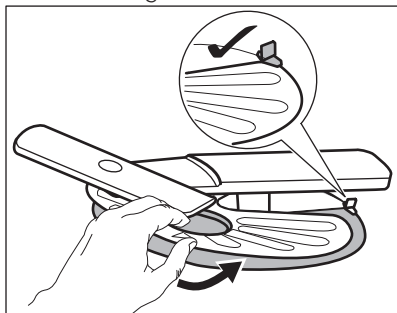

7. Rimontare i filtri (B) e (C).

8. Posizionare nuovamente il filtro (B) nel filtro piatto (A). Ruotarlo in senso orario finché non si blocca in posizione.

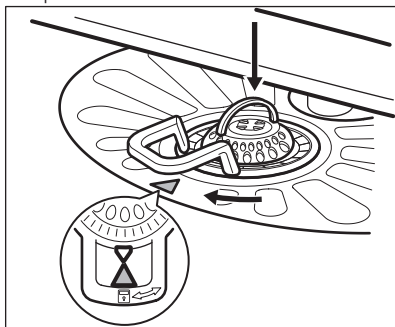

ATTENZIONE!

Un'errata posizione dei filtri può comportare scadenti risultati di lavaggio e danni all'apparecchiatura.

11.2 Pulizia del mulinello superiore

Si consiglia di pulire regolarmente il mulinello superiore per evitare che lo sporco ostruisca i fori.

Fori ostruiti possono causare risultati di lavaggio insoddisfacenti.

1. Estrarre il cestello superiore.
2. Per staccare il mulinello dal cestello, premere il mulinello stesso verso l'alto, e contemporaneamente ruotarlo in senso orario.

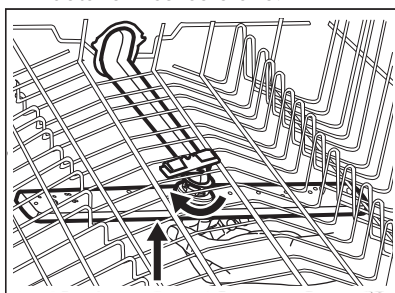

3. Lavare il mulinello sotto l'acqua corrente. Utilizzare un oggetto sottile appuntito, ad es. uno stuzzicadenti, per rimuovere i residui di sporco dai fori.

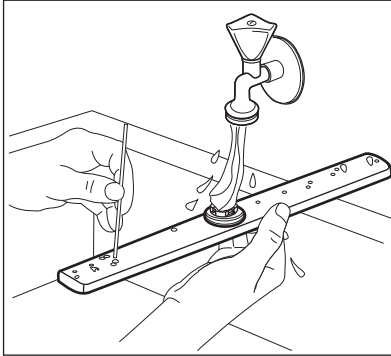

4. Per re-installare il mulinello, premere il mulinello stesso verso l'alto e contemporaneamente ruotarlo in senso anti-orario fino a che non si blocca in posizione.

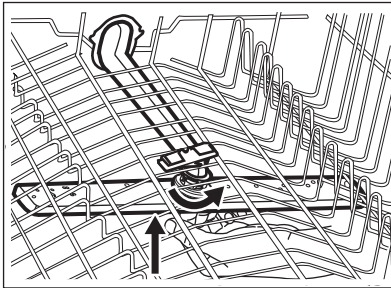

11.3 Pulizia esterna

- Pulire l'apparecchiatura con un panno inumidito e morbido.

- Utilizzare solo detergenti neutri.
- Non usare prodotti abrasivi, spugnette abrasive o solventi.

11.4 Pulizia interna

- Pulire accuratamente l'apparecchiatura, inclusa la guarnizione in gomma della porta, con un panno morbido umido.
- Per mantenere al meglio le prestazioni dell'apparecchiatura, si consiglia di utilizzare un prodotto specifico per la pulizia per lavastoviglie almeno una volta al mese. Seguire attentamente le indicazioni riportate sulle confezioni dei prodotti.
- Non usare prodotti abrasivi, spugnette abrasive, utensili affilati, agenti chimici forti, smacchiatori o solventi.
- L'uso di programmi di breve durata in modo regolare può causare la formazione di pieghe e calcare all'interno dell'apparecchiatura. Eseguire programmi a lunga durata almeno due volte al mese per evitare la formazione.

12. RISOLUZIONE DEI PROBLEMI



AVVERTENZA!

Una riparazione scorretta dell'apparecchiatura potrebbe presentare dei pericoli per la sicurezza dell'utente. Qualsiasi tipo di riparazione deve essere eseguita da personale qualificato.

La maggior parte dei possibili problemi possono essere risolti senza il bisogno di contattare il Centro di Assistenza Autorizzato.

Rimandiamo alla tabella qui di seguito per informazioni sui possibili problemi.

In alcuni casi il display visualizza un codice allarme.

Problema e codice allarme	Possibile causa e soluzione
Non è possibile accendere l'apparecchiatura.	<ul style="list-style-type: none"> • Verificare che la spina sia collegata alla presa elettrica. • Assicurarsi che il fusibile all'interno del quadro elettrico non sia danneggiato.
Il programma non si avvia.	<ul style="list-style-type: none"> • Controllare che l'oblò dell'apparecchiatura sia chiuso. • Premere Start. • Se è stato impostato il ritardo, annullare l'impostazione o attendere il termine del conto alla rovescia. • L'apparecchiatura ricarica la resina all'interno dell'addolcitore per acqua. La procedura dura all'incirca 5 minuti.
L'apparecchiatura non carica acqua. Il display mostra <i>10</i> o <i>11</i> .	<ul style="list-style-type: none"> • Controllare che il rubinetto dell'acqua sia aperto. • Controllare che la pressione dell'acqua di alimentazione non sia troppo bassa. Per ottenere informazioni a questo proposito, contattare l'ente erogatore locale. • Controllare che il rubinetto dell'acqua non sia ostruito. • Controllare che il filtro nel tubo di carico non sia ostruito. • Verificare che il tubo di carico non sia attorcigliato o piegato.
L'apparecchiatura non scarica l'acqua. Il display visualizza <i>20</i> .	<ul style="list-style-type: none"> • Controllare che lo scarico del lavello non sia ostruito. • Controllare che il filtro nel tubo di scarico non sia ostruito. • Controllare che il sistema del filtro interno non sia ostruito. • Verificare che il tubo di scarico non sia attorcigliato o piegato.
Il dispositivo antiallagamento è attivo. Il display visualizza <i>30</i> .	<ul style="list-style-type: none"> • Chiudere il rubinetto dell'acqua e contattare il Centro di Assistenza Autorizzato.
L'apparecchiatura si arresta e riparte più volte durante il funzionamento.	<ul style="list-style-type: none"> • Non si tratta di un'anomalia di funzionamento. Permette di ottenere risultati di pulizia ottimali e risparmiare energia.
Il programma dura troppo.	<ul style="list-style-type: none"> • Se è stata impostata l'opzione di Partenza ritardata, annullare l'impostazione o attendere il termine del conto alla rovescia. • Attivare l'opzione TimeSaver per ridurre la durata del programma. • L'attivazione delle opzioni può aumentare la durata del programma.
Il tempo residuo sul display aumenta e raggiunge quasi il termine della durata del programma.	<ul style="list-style-type: none"> • Non si tratta di un'anomalia. L'apparecchiatura funziona correttamente.

Problema e codice allarme	Possibile causa e soluzione
Leggera perdita dalla porta dell'apparecchiatura.	<ul style="list-style-type: none"> • L'apparecchiatura non è correttamente livellata. Allentare o stringere i piedini regolabili (ove previsti). • La porta dell'apparecchiatura non è centrata rispetto alla vasca. Regolare il piedino posteriore (ove previsto).
La porta dell'apparecchiatura si chiude con difficoltà.	<ul style="list-style-type: none"> • L'apparecchiatura non è correttamente livellata. Allentare o stringere i piedini regolabili (ove previsti). • Alcune parti di pentole e stoviglie sporgono dai cestelli.
Tintinnio/colpi provenienti dall'interno dell'apparecchiatura.	<ul style="list-style-type: none"> • Le pentole e le stoviglie non sono state sistemate adeguatamente nei cestelli. Fare riferimento al libretto contenente le indicazioni per caricare il cestello. • Accertarsi che i mulinelli possano girare liberamente.
L'apparecchiatura fa scattare l'interruttore principale.	<ul style="list-style-type: none"> • L'ampereaggio è insufficiente per sopportare l'uso di più apparecchiature contemporaneamente. Verificare l'ampereaggio della presa e la capacità del contatore o spegnere una delle apparecchiature in uso. • Guasto elettrico interno all'apparecchiatura. Contattare un Centro di Assistenza Autorizzato.



Fare riferimento a **"Preparazione al primo utilizzo"**, **"Utilizzo quotidiano"** o **"Consigli e suggerimenti"** per altre possibili cause.

ricomparsa dell'anomalia, contattare il Centro di Assistenza Autorizzato.

Per i codici allarme non presenti in tabella, contattare un Centro di Assistenza Autorizzato.

Una volta controllata l'apparecchiatura, spegnerla e riaccenderla. In caso di

12.1 I risultati di lavaggio e di asciugatura non sono soddisfacenti

Problema	Possibile causa e soluzione
Risultati di lavaggio insoddisfacenti.	<ul style="list-style-type: none"> • Fare riferimento a "Utilizzo quotidiano", "Consigli e suggerimenti" e al libretto contenente le indicazioni per caricare il cestello. • Usare programmi di lavaggio più intensi. • Pulire i mulinelli ed il filtro. Vedere il capitolo "Pulizia e cura".

Problema	Possibile causa e soluzione
Risultati di asciugatura insoddisfacenti.	<ul style="list-style-type: none"> • Pentole e stoviglie sono state lasciate troppo tempo all'interno dell'apparecchiatura chiusa. • Brillantante assente o quantità di brillantante insufficiente. Regolare il livello del brillantante su una posizione superiore. • Gli oggetti di plastica devono essere asciugati con un panno. • Per ottenere le migliori prestazioni di asciugatura, attivare XtraDry e AirDry. • Si consiglia di utilizzare sempre il brillantante, anche in combinazione con pastiglie multifunzione.
Su bicchieri e stoviglie rimangono delle striature biancastre o striature bluastre.	<ul style="list-style-type: none"> • La quantità di brillantante erogata è troppo elevata. Regolare il livello del brillantante su una posizione inferiore. • È stata utilizzata una dose eccessiva di detersivo.
Macchie e tracce di gocce d'acqua su bicchieri e stoviglie.	<ul style="list-style-type: none"> • La quantità di brillantante erogata non è sufficiente. Regolare il livello del brillantante su una posizione superiore. • La causa potrebbe essere la qualità del brillantante.
Le stoviglie sono bagnate.	<ul style="list-style-type: none"> • Per ottenere le migliori prestazioni di asciugatura, attivare XtraDry e AirDry. • Il programma non dispone di una fase di asciugatura oppure questa fase viene eseguita a bassa temperatura. • Il contenitore del brillantante è vuoto. • La causa potrebbe essere la qualità del brillantante. • La causa potrebbe essere la qualità del detersivo in pastiglie multifunzione. Provare un prodotto di una marca diversa o attivare il contenitore del brillantante e utilizzare il brillantante insieme al detersivo in pastiglie multifunzione.
L'interno dell'apparecchiatura è bagnato.	<ul style="list-style-type: none"> • Non si tratta di un'anomalia. L'aria umida si condensa sulle pareti dell'apparecchiatura.
Insolita produzione di schiuma durante il lavaggio.	<ul style="list-style-type: none"> • Utilizzare solo detersivo specifico per lavastoviglie. • Perdita dal contenitore del brillantante. Contattare un Centro di Assistenza Autorizzato.
Tracce di ruggine sulle posate.	<ul style="list-style-type: none"> • È presente troppo sale nell'acqua utilizzata per il lavaggio. Fare riferimento a "Decalcificatore dell'acqua". • Sono state sistemate insieme posate d'argento e acciaio inossidabile. Evitare di sistemare oggetti d'argento e acciaio inossidabile uno accanto all'altro.

Problema	Possibile causa e soluzione
Sono presenti residui di detersivo all'interno del contenitore al termine del programma.	<ul style="list-style-type: none"> • La pastiglia del detersivo si è incollata all'interno del contenitore e l'acqua non è quindi riuscita ad eliminarla completamente. • L'acqua non è in grado di eliminare il detersivo dal contenitore. Assicurarsi che il mulinello non sia bloccato o ostruito. • Assicurarsi che gli oggetti nei cestelli non impediscano l'apertura del coperchio del contenitore del detersivo.
Odori all'interno dell'apparecchiatura.	<ul style="list-style-type: none"> • Fare riferimento a "Pulizia interna".
Il calcare può depositarsi su pentole e stoviglie, nella vasca o all'interno della porta.	<ul style="list-style-type: none"> • Il livello di sale è basso. Controllare l'indicatore del sale. • Il tappo del contenitore del sale è lento. • L'acqua di rubinetto è dura. Fare riferimento a "Decalcificatore dell'acqua". • Usare il sale e impostare la rigenerazione dell'addolcitore dell'acqua anche se vengono usate pastiglie multi-funzione. Fare riferimento a "Decalcificatore dell'acqua". • Qualora i depositi di calcare rimangano, pulire l'apparecchiatura con detergenti particolarmente adatti a tal fine. • Provare un detersivo diverso. • Contattare il produttore del detergente.
Pentole e stoviglie opache, scolorite o incrinata.	<ul style="list-style-type: none"> • Assicurarsi di introdurre nell'apparecchiatura solo oggetti lavabili in lavastoviglie. • Caricare e scaricare il cestello delicatamente. Fare riferimento al libretto contenente le indicazioni per caricare il cestello. • Sistemare gli oggetti delicati nel cestello superiore. • Per lavare oggetti delicati e in vetro, selezionare il programma dedicato. Fare riferimento alla sezione "Programmi".



Fare riferimento a **"Preparazione al primo utilizzo"**, **"Utilizzo quotidiano"** o **"Consigli e suggerimenti"** per altre possibili cause.

13. DOCUMENTAZIONE TECNICA

Modello	FEE83700PM 911424392
Capacità nominale (numero di coperti standard)	15
Classe di efficienza energetica	A+++
Consumo energetico in kWh/anno, basato su 280 cicli di lavaggio standard con acqua fredda e consumo dei modi a basso consumo energetico. Il consumo effettivo dipende dalle modalità di utilizzo dell'apparecchio.	241
Consumo energetico del ciclo di lavaggio standard (kWh)	0.857
Consumo energetico nel modo spento (W)	0.10
Consumo energetico nel modo lasciato acceso (W)	5.0
Consumo di acqua in litri/anno, basato su 280 cicli di lavaggio standard. Il consumo effettivo dipende dalle modalità di utilizzo dell'apparecchio	3080
Classe di efficienza di asciugatura su una scala da G (efficienza minima) ad A (efficienza massima)	A
Il "programma standard" è il programma standard di lavaggio al quale fanno riferimento le informazioni dell'etichetta e della scheda, che questo programma è adatto per lavare stoviglie che presentano un grado di sporco normale e che è il programma più efficiente in termini di consumo combinato di energia e acqua. È indicato come programma "Eco".	ECO
Durata del programma per il ciclo di lavaggio standard (min)	235
Durata del modo lasciato acceso (min)	5
Emissioni di rumore aereo (db(A) re 1pW)	42
Apparecchio da incasso S/N	Si

14. INFORMAZIONI TECNICHE AGGIUNTIVE

Dimensioni	Larghezza/Altezza/Profondità (mm)	596 / 818 - 898 / 575
Collegamento elettrico ¹⁾	Tensione (V)	200 - 240
	Frequenza (Hz)	50 - 60
Pressione dell'acqua di alimentazione	bar (minima e massima)	0.5 - 8
	MPa (minima e massima)	0.05 - 0.8

Collegamento dell'acqua

Acqua fredda o calda **2)**

max. 60°C

1) Fare riferimento alla targhetta dei dati per gli altri valori.

2) Consigliamo il collegamento all'acqua calda se prodotta mediante utilizzo di una fonte di energia alternativa (per es. pannelli solari) per ridurre il consumo di energia.

15. CONSIDERAZIONI SULL'AMBIENTE

Riciclare i materiali con il simbolo .
Buttare l'imballaggio negli appositi contenitori per il riciclaggio. Aiutare a proteggere l'ambiente e la salute umana e a riciclare rifiuti derivanti da apparecchiature elettriche ed elettroniche. Non smaltire le

apparecchiature che riportano il simbolo  insieme ai normali rifiuti domestici. Portare il prodotto al punto di riciclaggio più vicino o contattare il comune di residenza.

ÍNDICE

1. INFORMAÇÕES DE SEGURANÇA.....	29
2. INSTRUÇÕES DE SEGURANÇA.....	30
3. DESCRIÇÃO DO PRODUTO.....	32
4. PAINEL DE COMANDOS.....	33
5. PROGRAMAS.....	34
6. PROGRAMAÇÕES.....	36
7. OPÇÕES.....	39
8. ANTES DA PRIMEIRA UTILIZAÇÃO.....	40
9. UTILIZAÇÃO DIÁRIA.....	41
10. SUGESTÕES E DICAS.....	43
11. MANUTENÇÃO E LIMPEZA.....	44
12. RESOLUÇÃO DE PROBLEMAS.....	46
13. FICHA DE INFORMAÇÃO DO PRODUTO.....	50
14. INFORMAÇÃO TÉCNICA ADICIONAL.....	51

PARA RESULTADOS PERFEITOS

Obrigado por escolher este produto AEG. Criámo-lo para lhe oferecer um desempenho impecável durante muitos anos, com tecnologias inovadoras que tornam a sua vida mais fácil – funcionalidades que poderá não encontrar em aparelhos comuns. Continue a ler durante alguns minutos para tirar o máximo partido do produto.

Visite o nosso website para:



Resolver problemas e obter conselhos de utilização, catálogos e informações sobre assistência:

www.aeg.com/webselfservice



Registar o seu produto para beneficiar de um serviço melhor:

www.registeraeg.com



Adquirir acessórios, consumíveis e peças de substituição originais para o seu aparelho:

www.aeg.com/shop

APOIO AO CLIENTE E ASSISTÊNCIA

Utilize sempre peças de substituição originais.

Quando contactar o nosso Centro de Assistência Técnica Autorizado, certifique-se de que tem os seguintes dados disponíveis: Modelo, PNC, Número de Série. A informação encontra-se na placa de características.

 Aviso / Cuidado - Informações de segurança

 Informações gerais e sugestões

 Informações ambientais

Sujeito a alterações sem aviso prévio.

1. ⚠️ INFORMAÇÕES DE SEGURANÇA

Leia atentamente as instruções fornecidas antes de instalar e utilizar o aparelho. O fabricante não é responsável por quaisquer ferimentos ou danos resultantes de instalação ou utilização incorrectas. Guarde sempre as instruções em local seguro e acessível para consultar no futuro.

1.1 Segurança para crianças e pessoas vulneráveis

- Este aparelho pode ser utilizado por crianças de 8 ou mais anos de idade e por pessoas com capacidades físicas, sensoriais ou mentais reduzidas ou com pouca experiência e conhecimento se tiverem recebido supervisão ou instruções relativas à utilização do aparelho de forma segura e compreenderem os perigos envolvidos.
- As crianças com idade entre 3 e 8 anos e as pessoas portadoras de deficiência profunda e complexa devem ser mantidas afastadas do aparelho ou constantemente vigiadas.
- As crianças com menos de 3 anos de idade devem ser mantidas afastadas do aparelho ou constantemente vigiadas.
- Não permita que as crianças brinquem com o aparelho.
- Mantenha os detergentes fora do alcance das crianças.
- Mantenha as crianças e os animais domésticos afastados do aparelho quando a porta está aberta.
- A limpeza e a manutenção básica do aparelho não devem ser efetuadas por crianças sem supervisão.

1.2 Segurança geral

- Este aparelho destina-se exclusivamente a utilizações domésticas ou semelhantes, tais como:

- turismo rural; áreas de cozinha destinadas ao pessoal em lojas, escritórios e outros ambientes de trabalho;
- utilização por clientes de hotéis, motéis e outros ambientes do tipo residencial.
- Não altere as especificações deste aparelho.
- A pressão da água fornecida tem de estar entre 0.5 (0.05) / 8 (0.8) bar (MPa) (mínima / máxima)
- Respeite o volume máximo de loiça de 15 pessoas.
- Se o cabo de alimentação estiver danificado, deve ser substituído pelo fabricante, por um agente de assistência autorizado ou por uma pessoa igualmente qualificada, para evitar perigos.
- Coloque os talheres no cesto de talheres com as pontas afiadas viradas para baixo ou na horizontal na gaveta de talheres com as extremidades cortantes viradas para baixo.
- Não deixe o aparelho com a porta aberta sem vigilância para evitar que alguém tropece acidentalmente na porta.
- Antes de qualquer operação de manutenção, desative o aparelho e desligue a ficha da tomada elétrica.
- Não utilize jatos de água e/ou vapor a alta pressão para limpar o aparelho.
- Se o aparelho tiver aberturas de ventilação na base, não devem ficar obstruídas por tapetes ou carpetes.
- O aparelho deve ser ligado à rede de abastecimento de água com a mangueira nova fornecida. Não é permitido reutilizar uma mangueira antiga.

2. INSTRUÇÕES DE SEGURANÇA

2.1 Instalação



AVISO!

A instalação deste aparelho tem de ser efetuada por uma pessoa qualificada.

- Remova toda a embalagem.
- Não instale nem utilize o aparelho se ele estiver danificado.

- Não utilize o aparelho antes de o instalar na estrutura de encastre de forma segura.
- Siga as instruções de instalação fornecidas com o aparelho.
- Tenha sempre cuidado quando deslocar o aparelho porque ele é pesado. Utilize sempre luvas de proteção e calçado fechado.

- Não instale nem utilize o aparelho em locais com temperatura inferior a 0 °C.
- Instale o aparelho num local seguro e adequado que cumpra os requisitos de instalação.

2.2 Ligação elétrica



AVISO!

Risco de incêndio e choque elétrico.

- O aparelho tem de ficar ligado à terra.
- Certifique-se de que os parâmetros indicados na placa de características são compatíveis com a alimentação elétrica.
- Utilize sempre uma tomada bem instalada e à prova de choques elétricos.
- Não utilize adaptadores com várias tomadas, nem cabos de extensão.
- Certifique-se de que não danifica a ficha e o cabo de alimentação elétrica. Se for necessário substituir o cabo de alimentação, esta operação deve ser efetuada pelo nosso Centro de Assistência Técnica Autorizado.
- Ligue a ficha à tomada elétrica apenas no final da instalação. Certifique-se de que a ficha fica acessível após a instalação.
- Não puxe o cabo de alimentação para desligar o aparelho. Puxe sempre a ficha de alimentação.
- Este aparelho está em conformidade com as Diretivas da C.E.E.
- Apenas para o Reino Unido e para a Irlanda. Este aparelho é fornecido com uma ficha elétrica de 13 A. Se for necessário substituir o fusível da ficha elétrica, utilize apenas um fusível de 13 A ASTA (BS 1362).

2.3 Ligação à rede de abastecimento de água

- Não danifique as mangueiras da água.
- Antes de ligar o aparelho a canos novos, canos que não sejam usados há muito tempo, canos que tenham sido sujeitos a reparações ou canos que tenham recebido dispositivos

novos (contador de água, etc.), deixe sair água até que saia limpa.

- Durante a primeira utilização do aparelho, certifique-se de que não existem fugas de água.
- A mangueira de entrada de água possui uma válvula de segurança e um revestimento com um cabo de alimentação no seu interior.

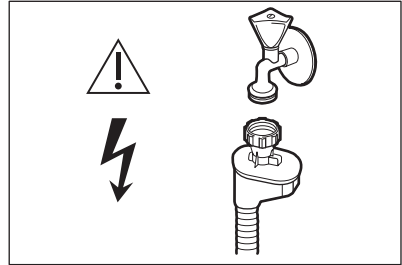

AVISO!

Voltagem perigosa.

- Se a mangueira de entrada de água estiver danificada, feche imediatamente a torneira da água e desligue a ficha da tomada eléctrica. Contacte um Centro de Assistência Técnica Autorizado para substituir a mangueira de entrada de água.

2.4 Utilização

- Não coloque produtos inflamáveis, ou objetos molhados com produtos inflamáveis, no interior, perto ou em cima do aparelho.
- Os detergentes de máquina de lavar loiça são perigosos. Siga as instruções de segurança da embalagem do detergente.
- Não beba a água do aparelho, nem a utilize para qualquer outro fim.
- Não retire a loiça do aparelho enquanto o programa não estiver concluído. Pode restar algum detergente na loiça.
- Não se sente nem se apoie na porta quando esta estiver aberta.
- O aparelho pode libertar vapor quente se abrir a porta quando um programa estiver em funcionamento.

2.5 Luz interior



AVISO!

Risco de ferimentos.

- Este aparelho possui uma lâmpada interior que acende quando a porta é aberta e apaga quando a porta é fechada.
- Este aparelho utiliza uma lâmpada de um tipo que se destina exclusivamente a aparelhos domésticos. Não a utilize para iluminação em casa.
- Para substituir a luz interna, contacte um Centro de Assistência Técnica Autorizado.

2.6 Assistência

- Contacte um Centro de Assistência Técnica Autorizado se for necessário reparar o aparelho.

- Utilize apenas peças de substituição originais.

2.7 Eliminação



AVISO!

Risco de ferimentos ou asfixia.

- Desligue o aparelho da alimentação eléctrica.
- Corte o cabo de alimentação eléctrica e elimine-o.
- Remova o trinco da porta para evitar que crianças ou animais de estimação possam ficar aprisionados no interior do aparelho.

3. DESCRIÇÃO DO PRODUTO

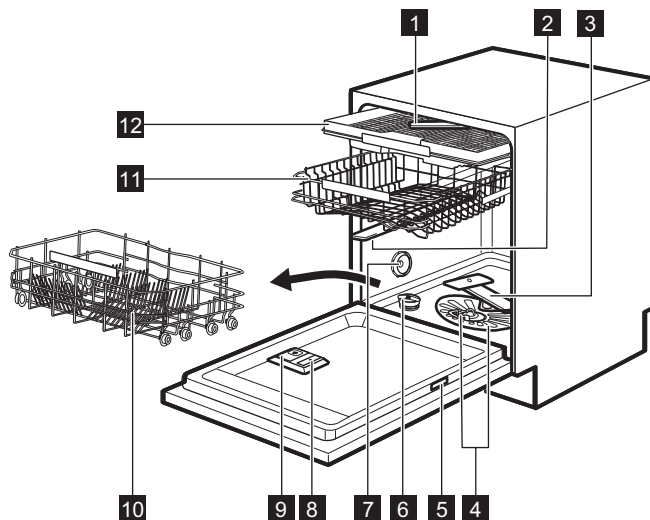

1 Braço aspersor do topo

2 Braço aspersor superior

3 Braço aspersor inferior

4 Filtros

5 Placa de características

6 Depósito de sal

7 Ranhura de ventilação

8 Distribuidor de abrillantador

9 Distribuidor de detergente

10 Cesto inferior

11 Cesto superior

12 Gaveta de talheres

4. PAINEL DE COMANDOS

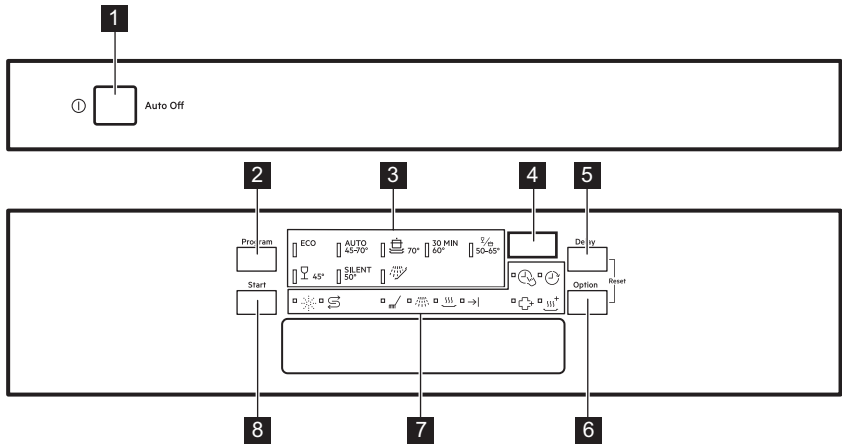

1 Botão On/Off

2 Program botão

3 Indicadores de programa

4 Visor

5 Delay botão





6 Option botão

7 Indicadores

8 Start botão





4.1 Indicadores

Indicador	Descrição
	Indicador de falta de sal. Acende quando é necessário colocar sal. Está apagado durante o funcionamento dos programas.
	Indicador de falta de abrillantador. Acende quando é necessário colocar abrillantador. Está apagado durante o funcionamento dos programas.
	Indicador da fase de lavagem. Acende-se na fase de lavagem e nas fases de enxaguamento.
	Indicador da fase de enxaguamento. Acende-se na fase de enxaguamento.
	Indicador da fase de secagem. Acende-se na fase de secagem.
	Indicador de fim. Acende-se quando o programa termina.

Indicador	Descrição
	Indicador Delay.
	Indicador TimeSaver.
	Indicador XtraDry.
	Indicador ExtraHygiene.

5. PROGRAMAS

A ordem dos programas na tabela pode não refletir a sequência dos mesmos no painel de comandos.

Programa	Nível de sujidade Tipo de carga	Fases do programa	Opções
ECO 1)	<ul style="list-style-type: none"> Sujidade normal Loiça e talheres 	<ul style="list-style-type: none"> Pré-lavagem Lavagem a 50 °C Enxaguamentos Secagem 	<ul style="list-style-type: none"> ExtraHygiene XtraDry
AUTO 2)	<ul style="list-style-type: none"> Tudo Loiça, talheres, tachos e panelas 	<ul style="list-style-type: none"> Pré-lavagem Lavagem entre 45 °C e 70 °C Enxaguamentos Secagem 	<ul style="list-style-type: none"> ExtraHygiene XtraDry
 3)	<ul style="list-style-type: none"> Sujidade diversa Loiça, talheres, tachos e panelas 	<ul style="list-style-type: none"> Pré-lavagem Lavagem a 50 °C e 65 °C Enxaguamentos Secagem 	<ul style="list-style-type: none"> TimeSaver XtraDry
 4)	<ul style="list-style-type: none"> Sujidade intensa Loiça, talheres, tachos e panelas 	<ul style="list-style-type: none"> Pré-lavagem Lavagem a 70 °C Enxaguamentos Secagem 	<ul style="list-style-type: none"> ExtraHygiene TimeSaver XtraDry
 5)	<ul style="list-style-type: none"> Sujidade normal ou ligeira Loiça delicada e vidros delicados 	<ul style="list-style-type: none"> Lavagem a 45 °C Enxaguamentos Secagem 	<ul style="list-style-type: none"> XtraDry
30MIN 6)	<ul style="list-style-type: none"> Sujidade recente Loiça e talheres 	<ul style="list-style-type: none"> Lavagem a 60 °C Enxaguamentos 	<ul style="list-style-type: none"> ExtraHygiene XtraDry
 7)	<ul style="list-style-type: none"> Tudo 	<ul style="list-style-type: none"> Pré-lavagem 	

Programa	Nível de sujidade Tipo de carga	Fases do programa	Opções
SILENT ⁸⁾	<ul style="list-style-type: none"> Sujidade normal Loiça e talheres 	<ul style="list-style-type: none"> Pré-lavagem Lavagem a 50 °C Enxaguamentos Secagem 	<ul style="list-style-type: none"> XtraDry

1) Este programa proporciona os consumos de água e energia mais eficientes para loiça e talheres com sujidade normal. Este é o programa standard para testes.

2) O aparelho deteta o nível de sujidade e a quantidade de loiça nos cestos. Ajusta automaticamente a temperatura e a quantidade de água e a duração da lavagem.

3) Este programa foi concebido para lavar loiça com sujidade diversa. Coloque os artigos com muita sujidade no cesto inferior e os artigos com sujidade normal no cesto superior. A pressão e a temperatura da água no cesto inferior são superiores às aplicadas no cesto superior.

4) Este programa foi concebido para lavar artigos muito sujos com alta pressão de água e alta temperatura.





5) Este programa controla a temperatura da água para dar um tratamento especial aos artigos delicados, especialmente copos.

6) Este programa foi concebido para lavar rapidamente meia carga ou uma carga completa com sujidade fresca ou ligeira.

7) Com este programa, pode enxaguar rapidamente a loiça para evitar a adesão dos resíduos de alimentos aos pratos e a formação de maus odores no aparelho. Não utilize detergente com este programa.

8) Este é o programa mais silencioso. A bomba de lavagem trabalha a uma velocidade muito baixa para reduzir o ruído produzido pelo aparelho. Devido à velocidade baixa, a duração do programa é maior.

5.1 Valores de consumo

Programa ¹⁾	Água (l)	Energia (kWh)	Duração (min.)
ECO	11	0.857	235
AUTO	8 - 15	0.7 - 1.7	46 - 170
	14 - 16	1.2 - 1.5	160 - 180
	12.5 - 14.5	1.4 - 1.7	170 - 190
	12 - 14	0.8 - 1.0	82 - 92
30MIN	10	0.9	30
	4	0.1	14
SILENT	12 - 13	1.1 - 1.3	230 - 250

1) A pressão e a temperatura da água, as variações da corrente eléctrica, as opções e a quantidade de loiça podem alterar estes valores.

5.2 Informação para testes

Para receber a informação necessária para efetuar testes de desempenho (por exemplo, de acordo com a norma EN60436), envie um e-mail para:

info.test@dishwasher-production.com

O seu pedido deve incluir o código do número do produto (PNC) que se encontra na placa de características.

Para esclarecer qualquer dúvida que tenha acerca da sua máquina de lavar loiça, consulte o livro de assistência que foi fornecido com o aparelho.

6. PROGRAMAÇÕES

6.1 Modo de seleção de programa e modo de utilizador

Quando o aparelho está no modo de seleção de programa, é possível seleccionar um programa e entrar no modo de utilizador.

Definições disponíveis no modo de utilizador:

- Nível do descalcificador da água, de acordo com a dureza da água.
- Ativação ou desativação da indicação de falta de abrilhantador.
- Nível de abrilhantador, de acordo com a dosagem necessária.
- Ativação ou desativação da opção AirDry.

Uma vez que o aparelho conserva as definições guardadas, não é necessário configurá-lo antes de cada ciclo.

Como entrar no modo de seleção de programa

O aparelho está no modo de seleção de programa quando o indicador de programa **ECO** está aceso e o visor apresenta a duração do programa.

Após a ativação, o aparelho fica no modo de seleção de programa por predefinição. Se não ficar, entre no modo de seleção de programa assim:

Prima continuamente **Delay** e **Option** em simultâneo até que o aparelho entre no modo de seleção de programa.

Como entrar no modo de utilizador

Certifique-se de que o aparelho está no modo de selecção de programa.

Para entrar no modo de utilizador, mantenha os botões **Delay** e **Option** premidos em simultâneo até que os indicadores **ECO**, **AUTO**,  e **30MIN** comecem a piscar e o visor fique em branco.

6.2 Descalcificador da água

O descalcificador da água remove minerais da água que podem ter um efeito negativo nos resultados da lavagem e no aparelho.

Quanto maior for o conteúdo destes minerais, maior é a dureza da água. A dureza da água é medida em escalas equivalentes.

O descalcificador da água deve ser regulado de acordo com a dureza da água da sua área. Os serviços de abastecimento de água podem indicar qual é o grau de dureza da água na sua área. É importante definir o nível correto do descalcificador da água para garantir bons resultados de lavagem.



A descalcificação de água dura pode aumentar o consumo de água e energia e a duração do programa. Quanto maior for o nível selecionado no descalcificador da água, maiores serão o consumo e a duração.

Dureza da água

Graus alemães (°dH)	Graus franceses (°fH)	mmol / l	Graus Clarke	Nível do descalcificador da água
47 - 50	84 - 90	8,4 - 9,0	58 - 63	10
43 - 46	76 - 83	7,6 - 8,3	53 - 57	9
37 - 42	65 - 75	6,5 - 7,5	46 - 52	8
29 - 36	51 - 64	5,1 - 6,4	36 - 45	7
23 - 28	40 - 50	4,0 - 5,0	28 - 35	6
19 - 22	33 - 39	3,3 - 3,9	23 - 27	5 1)
15 - 18	26 - 32	2,6 - 3,2	18 - 22	4
11 - 14	19 - 25	1,9 - 2,5	13 - 17	3
4 - 10	7 - 18	0,7 - 1,8	5 - 12	2
<4	<7	<0,7	< 5	1 2)

1) Definição de fábrica.

2) Não utilize sal neste nível.

Independentemente do tipo de detergente que utilizar, selecione o nível de dureza da água correto para manter o indicador de falta de sal ativo.



As pastilhas combinadas que contêm sal não são suficientemente eficazes para amolecer água dura.

Como regular o nível do descalcificador da água

Certifique-se de que o aparelho está no modo de utilizador.

1. Prima **Program**.

- Os indicadores **AUTO**,  e **30MIN** apagam-se.
- O indicador **ECO** ainda pisca.
- O visor apresenta a definição actual: por exemplo, **5 L** = nível 5.

2. Prima **Program** repetidamente para mudar a definição.

3. Prima **On/Off** para confirmar a selecção.

6.3 Aviso de distribuidor de abrillantador vazio

O abrillantador ajuda a secar a loiça sem riscos e manchas. É libertado automaticamente durante a fase de enxugamento a quente.



Quando o depósito do abrillantador está vazio, o indicador de falta de abrillantador indica que é necessário colocar abrillantador. Se a secagem for satisfatória quando utilizar apenas pastilhas combinadas, pode desativar o o indicador de falta de abrillantador. No entanto, recomendamos que utilize sempre abrillantador para obter a melhor secagem possível.

Se utilizar detergente normal ou pastilhas combinadas sem abrillantador, ative o aviso para manter o indicador de falta de abrillantador a funcionar.

Como desativar a indicação de falta de abrillantador

Certifique-se de que o aparelho está no modo de utilizador.

1. Prima **Start**.

- Os indicadores **ECO**,  e **30MIN** estão apagados.
 - O indicador **AUTO** ainda pisca.
 - O visor apresenta a definição atual.
 -  = a indicação de falta de abrlhantador esta desativada.
 -  = a indicação de falta de abrlhantador esta ativada.
- Prima **Start** para mudar a definição.
 - Prima On/Off para confirmar a seleção.

6.4 Nível de abrlhantador

Pode ajustar a quantidade de abrlhantador libertado entre 1 (quantidade mínima) e 6 (quantidade máxima). O nível 0 desactiva o distribuidor de abrlhantador e impede a libertação de abrlhantador.

Definição de fábrica: nível 4.

Como definir o nível de abrlhantador

Certifique-se de que o aparelho está no modo de utilizador.

- Prima **Delay**.
 - Os indicadores **ECO**, **AUTO** e **30MIN** apagam-se.
 - O indicador  ainda pisca.
 - O visor apresenta a definição actual: por exemplo, **4A** = nível 4.
 - Os níveis de abrlhantador vão de 0A a 6A, em que o nível 0A significa que o abrlhantador não é utilizado.
- Prima **Delay** repetidamente para mudar a definição.
- Prima On/Off para confirmar a selecção.

6.5 AirDry

A opção AirDry melhora a secagem e reduz o consumo de energia.

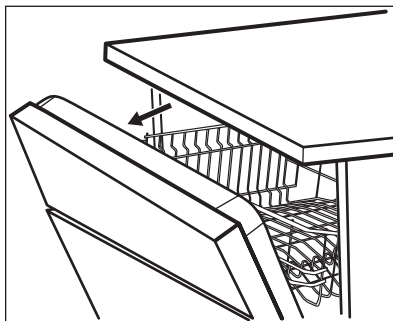

 Durante a fase de secagem, a porta abre-se automaticamente e fica entreaberta.

 **CUIDADO!** Não tente fechar a porta do aparelho durante os primeiros 2 minutos após a abertura automática. Isso pode danificar o aparelho. Se, após isso, a porta for mantida fechada durante 3 minutos, o programa atual termina.

A opção AirDry é ativada automaticamente com todos os programas, exceto  (se aplicável).

Para melhorar o desempenho da secagem, consulte a secção da opção XtraDry ou ative a opção AirDry.

 **CUIDADO!** Se alguma criança tiver acesso ao aparelho, é recomendável desativar a opção AirDry porque a abertura da porta pode representar um perigo.

Como desativar a opção AirDry





Certifique-se de que o aparelho está no modo de utilizador.

- Prima **Option**.
 - Os indicadores **ECO**, **AUTO** e  estão apagados.

- O indicador **30MIN** ainda pisca.
- O visor apresenta a definição atual.
 -  = AirDry desativada

-  = AirDry ativada.
- 2. Prima **Option** para mudar a definição.
- 3. Prima On/Off para confirmar a seleção.

7. OPÇÕES

-  As opções pretendidas têm de ser ativadas antes do início de um programa. Não é possível ativar ou desativar opções durante o funcionamento de um programa.
-  O botão **Option** alterna entre as opções disponíveis e as combinações de opções possíveis.
-  Algumas opções não são compatíveis com outras. Se tentar selecionar opções incompatíveis, o aparelho desativa automaticamente uma ou mais dessas opções. Apenas os indicadores das opções que ficarem ativas continuarão acesos.
-  Se uma opção não for aplicável a um programa, o indicador correspondente fica apagado ou pisca rapidamente durante alguns segundos e apaga-se.
-  Ativar opções pode afetar o consumo de água e energia e a duração do programa.

7.1 XtraDry

Ative esta opção para melhorar o desempenho da secagem.

XtraDry é uma opção permanente para todos os programas exceto o **ECO**. É ativada automaticamente nos ciclos seguintes. Esta configuração pode ser alterada em qualquer momento.

-  Sempre que o programa **ECO** for ativado, a opção XtraDry é desativada e tem de ser ativada manualmente.

Ativar a opção XtraDry desativa o TimeSaver e vice-versa.

Como ativar a opção XtraDry

Prima **Option** até que o indicador  acenda. O visor apresenta a duração do programa atualizada.

7.2 TimeSaver

O TimeSaver permite reduzir a duração do programa selecionado em cerca de 50%.

Os resultados da lavagem são idênticos aos do programa com a duração normal. Os resultados da secagem podem não ser tão bons.

Esta opção aumenta a pressão e a temperatura da água. As fases de lavagem e secagem são mais curtas.

Por predefinição, o TimeSaver está desativado, mas é possível ativá-lo manualmente. Esta opção não pode ser combinada com a opção XtraDry.

Como ativar a opção TimeSaver

Prima **Option** até que o indicador  acenda. O visor apresenta a duração do programa atualizada.

7.3 ExtraHigiene

Esta opção melhora a higiene porque mantém a temperatura nos 70 °C

durante 10 minutos na última fase de enxaguamento.

O visor apresenta a duração do programa atualizada.

Como ativar a opção ExtraHygiene

Prima **Option** até que o indicador  acenda.

8. ANTES DA PRIMEIRA UTILIZAÇÃO

1. **Certifique-se de que o nível definido para o descalcificador da água corresponde à dureza da água fornecida. Caso contrário, ajuste o nível do descalcificador da água.**
2. Encha o depósito de sal.
3. Encha o distribuidor de abrillantador.
4. Abra a torneira da água.
5. Inicie um programa para remover eventuais resíduos de processamento que possam ainda existir no aparelho. Não utilize detergente e não coloque loiça nos cestos.

Após iniciar o programa, o aparelho pode demorar até 5 minutos a recarregar a resina no descalcificador da água. A fase de lavagem começa apenas quando este processo terminar. O processo é repetido periodicamente.

8.1 Depósito de sal



CUIDADO!

Utilize apenas sal grosso especial para máquinas de lavar loiça. O sal fino representa risco de corrosão.

O sal é utilizado para recarregar a resina do amaciador da água e para garantir bons resultados de lavagem no quotidiano.

Como encher o depósito de sal

1. Rode a tampa do depósito de sal no sentido anti-horário e retire-a.

2. Coloque 1 litro de água no depósito de sal (apenas na primeira vez).
3. Encha o depósito de sal com sal para máquinas de lavar loiça (até ficar cheio).

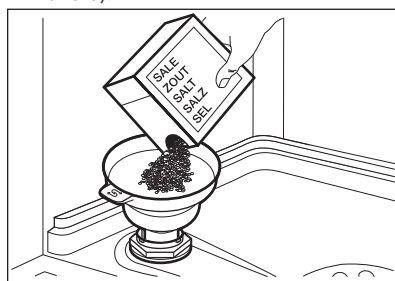

4. Agite o funil com cuidado segurando-o pela pega para introduzir os últimos grãos.
5. Retire o sal que tiver ficado à volta da abertura do depósito de sal.

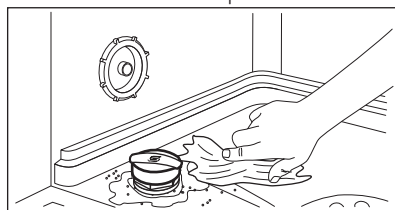

6. Rode a tampa do depósito de sal no sentido horário para fechar o depósito de sal.



CUIDADO!

É possível que saia água e sal do depósito de sal quando estiver a enchê-lo. Após encher o depósito de sal, inicie imediatamente o programa mais curto para evitar corrosão. Não coloque loiça nos cestos.

8.2 Como encher o distribuidor de abrillantador

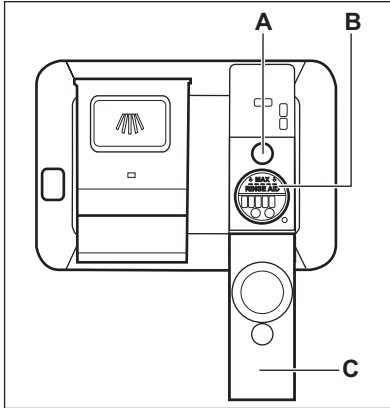

CUIDADO!

Utilize apenas abrillantador específico para máquinas de lavar louça.

1. Abra a tampa (C).
2. Encha o distribuidor (B) até o abrillantador atingir a marca "MAX".
3. Retire o abrillantador entornado com um pano absorvente para evitar a formação de demasiada espuma.
4. Feche a tampa. Certifique-se de que a tampa fica fechada e bloqueada.



Encha o distribuidor de abrillantador quando o indicador (A) ficar claro.

9. UTILIZAÇÃO DIÁRIA

1. Abra a torneira da água.
2. Prima o botão On/Off (ligar/desligar) para activar o aparelho. Certifique-se de que o aparelho está no modo de selecção de programa.
 - Se o indicador de falta de sal estiver aceso, encha o depósito de sal.
 - Se o indicador de falta de abrillantador estiver aceso, encha o distribuidor de abrillantador.
3. Coloque a loiça nos cestos.
4. Adicione o detergente.
5. Seleccione e inicie o programa correcto para o tipo de carga e grau de sujidade.

9.1 Utilizar detergente

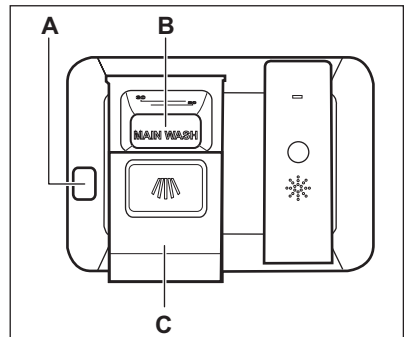

CUIDADO!

Utilize apenas detergente específico para máquinas de lavar louça.

1. Prima o botão de libertação (A) para abrir a tampa (C).
2. Coloque o detergente em pó ou pastilha no compartimento (B).
3. Se o programa tiver uma fase de pré-lavagem, coloque uma pequena quantidade de detergente na parte interior da porta do aparelho.
4. Feche a tampa. Certifique-se de que a tampa fica fechada e bloqueada.

9.2 Seleccionar e iniciar um programa

Iniciar um programa

1. Prima o botão On/Off para activar o aparelho. Certifique-se de que o aparelho está no modo de seleção de programa e que a porta está fechada.
2. Prima **Program** repetidamente até o indicador do programa pretendido acender.

O visor apresenta a duração do programa.

3. Selecciona as opções aplicáveis.
4. Prima **Start** para iniciar o programa.
 - O indicador da fase em curso acende.
 - A duração do programa começa a diminuir em passos de 1 minuto.

Iniciar um programa com início diferido

1. Selecciona um programa.
2. Prima **Delay** repetidamente até que o visor apresente o tempo de atraso pretendido (de 1 a 24 horas).
3. Prima **Start** para iniciar a contagem decrescente.
 - O indicador  está aceso.
 - O tempo restante diminui em horas. A última hora é apresentada em minutos.

Quando a contagem decrescente terminar, o programa inicia e o indicador da fase em curso acende. O indicador  apaga-se.

Abrir a porta do aparelho durante o funcionamento

Se abrir a porta durante o funcionamento de um programa, o aparelho deixa de funcionar. Isto pode afetar o consumo de energia e a duração do programa. Quando fechar a porta, o aparelho continua a partir do ponto de interrupção.



Se abrir a porta durante a fase de secagem e deixá-la aberta durante mais de 30 segundos, o programa termina. Isto não acontece se a porta for aberta pela função AirDry.

Cancelar o início diferido com a contagem decrescente já iniciada

Quando cancelar um início diferido, terá de seleccionar um programa e opções novamente.

Prima continuamente **Delay** e **Option** em simultâneo até que o aparelho entre no modo de seleção de programa.

Cancelar um programa

Prima continuamente **Delay** e **Option** em simultâneo até que o aparelho entre no modo de seleção de programa. Certifique-se de que existe detergente no distribuidor de detergente antes de iniciar outro programa.

Fim do programa

Quando o programa estiver concluído, o visor apresenta 0:00. O indicador  está aceso.

Todos os botões ficam inativos exceto o botão On/Off.

1. Prima o botão On/Off ou aguarde que a função Auto Off desative o aparelho automaticamente. Se abrir a porta antes do acionamento da função Auto Off, o aparelho é desativado automaticamente.
2. Feche a torneira da água.

Função Auto Off

Esta função diminui o consumo de energia desactivando automaticamente o aparelho quando não está a funcionar.

A função é accionada nas seguintes situações:

- 5 minutos após o fim do programa.
- 5 minutos após a última acção se o programa não for iniciado.

10. SUGESTÕES E DICAS

10.1 Geral

Siga as sugestões abaixo para garantir resultados de lavagem e secagem ótimos na utilização diária e ajudar a proteger o ambiente.

- Retire os resíduos de alimentos maiores dos pratos antes de os colocar na máquina.
- Não passe a loiça por água antes de a colocar na máquina. Quando for necessário, selecione um programa que tenha fase de pré-lavagem.
- Utilize sempre todo o espaço dos cestos.
- Não coloque peças em contacto com outras ou por cima de outras nos cestos. Só assim a água chegará a toda a loiça para a lavar.
- Pode utilizar detergente, abrillantador e sal para máquina de lavar loiça em separado ou utilizar pastilhas combinadas (por exemplo, "Tudo em 1"). Siga as instruções indicadas na embalagem.
- Selecione o programa de acordo com o tipo de carga e o grau de sujidade.

O programa **ECO** proporciona os consumos de água e energia mais eficientes.

10.2 Utilizar sal, abrillantador e detergente

- Utilize apenas sal, abrillantador e detergente próprios para máquina de lavar loiça. A utilização de outros produtos pode danificar o aparelho.
- Para as áreas com água dura ou muito dura, recomendamos a utilização de detergente de máquina de lavar loiça simples (pó, gel ou pastilhas sem agentes adicionais), abrillantador e sal em separado para obtenção dos melhores resultados de lavagem e secagem.
- Pelo menos uma vez por mês, coloque o aparelho a funcionar apenas com o produto de limpeza próprio para este efeito.
- As pastilhas de detergente não se dissolvem totalmente nos programas curtos. Para evitar resíduos de

detergente na loiça, recomendamos que utilize as pastilhas apenas com programas longos.

- Não utilize mais do que a quantidade correta de detergente. Consulte as instruções na embalagem do detergente.

10.3 O que fazer se quiser deixar de utilizar pastilhas de detergente combinadas

Antes de começar a utilizar detergente, sal e abrillantador em separado, execute estes passos:

1. Selecione o nível máximo do descalcificador da água.
2. Certifique-se de que o depósito de sal e o depósito de abrillantador estão cheios.
3. Inicie o programa mais curto que tenha uma fase de enxaguamento. Não utilize detergente e não coloque loiça nos cestos.
4. Quando o programa terminar, regule o nível do descalcificador da água para a dureza da água na sua área.
5. Regule a quantidade de abrillantador a libertar.
6. Ative a indicação de falta de abrillantador.

10.4 Colocar loiça nos cestos

- Utilize o aparelho apenas para lavar loiça que possa ser lavada na máquina.
- Não lave peças de madeira, marfim, alumínio, estanho ou cobre no aparelho.
- Não lave peças que possam absorver água no aparelho (esponjas, panos domésticos).
- Retire os resíduos de alimentos maiores dos pratos.
- Deixe os tachos que tiverem resíduos queimados de molho antes de os lavar no aparelho.
- Coloque as peças ocas (chávenas, copos e panelas) com a abertura para baixo.
- Certifique-se de que os copos não tocam noutros copos.

- Coloque as peças leves no cesto superior. Certifique-se de que a loiça não se move facilmente.
- Coloque os talheres e outros objetos pequenos na gaveta de talheres.
- Certifique-se de que os braços aspersores podem mover-se livremente antes de iniciar um programa.

10.5 Antes de iniciar um programa

Antes de iniciar o programa selecionado, certifique-se de que:

- Os filtros estão limpos e bem instalados.
- A tampa do depósito de sal está bem apertada.
- Os braços aspersores não estão obstruídos.

- A máquina tem abrillantador e sal suficientes (exceto se utilizar pastilhas de detergente combinadas).
- A loiça está colocada corretamente nos cestos.
- O programa é adequado para o tipo de carga e o grau de sujidade.
- Foi utilizada a quantidade de detergente correta.

10.6 Descarregar os cestos

1. Deixe a loiça arrefecer antes de a retirar do aparelho. A loiça quente danifica-se facilmente.
2. Esvazie primeiro o cesto inferior e só depois o cesto superior.

i Quando o programa terminar, pode ficar água nas superfícies internas do aparelho.

11. MANUTENÇÃO E LIMPEZA



AVISO!

Antes de qualquer ação de manutenção, desative o aparelho e desligue a ficha da tomada elétrica.



Se os filtros estiverem sujos e os braços aspersores estiverem obstruídos, os resultados de lavagem são inferiores. Verifique estes elementos regularmente e limpe-os se for necessário.

11.1 Limpar os filtros

O sistema de filtração é composto por 3 peças.

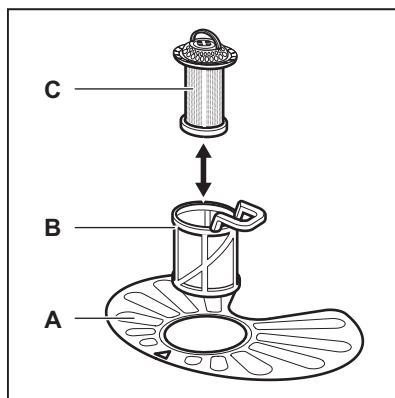

1. Rode o filtro (B) no sentido anti-horário e remova-o.

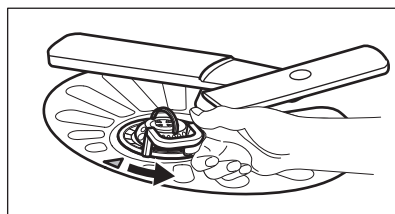

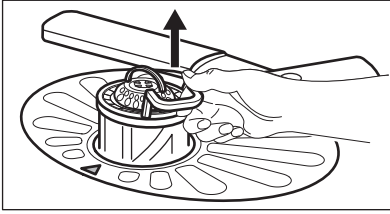

2. Retire o filtro (C) do filtro (B).
3. Retire o filtro plano (A).

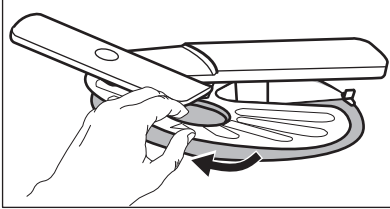

4. Lave os filtros.

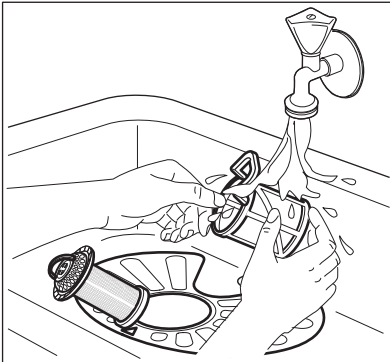

5. Certifique-se de que não há resíduos de alimentos ou sujidade dentro e à volta da borda do colector.
6. Reinstale o filtro plano (A). Certifique-se de que fica posicionado correctamente debaixo das 2 guias.

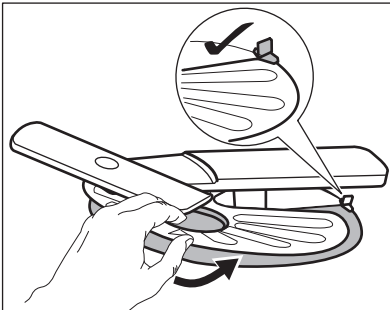

7. Monte os filtros (B) e (C).

8. Reinstale o filtro (B) no filtro plano (A). Rode-o no sentido horário até bloquear.

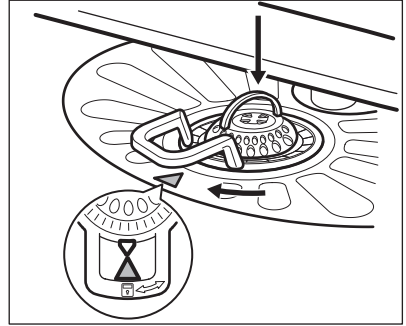

CUIDADO!

Uma posição incorrecta dos filtros pode causar resultados de lavagem insatisfatórios e danos no aparelho.

11.2 Limpar o braço aspersor superior

Recomendamos a limpeza regular do braço aspersor superior para evitar a obstrução dos orifícios com sujidade.

A obstrução dos orifícios pode resultar em lavagem insatisfatória.

1. Puxe o cesto superior para fora.
2. Para desencaixar o braço aspersor do cesto, pressione o braço aspersor para cima e rode-o no sentido horário ao mesmo tempo.

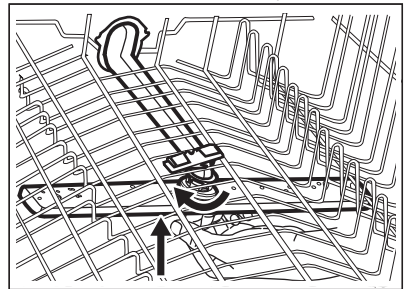

3. Lave o braço aspersor em água corrente. Utilize um objeto fino e pontiagudo, por exemplo um palito, para remover a sujidade dos orifícios.

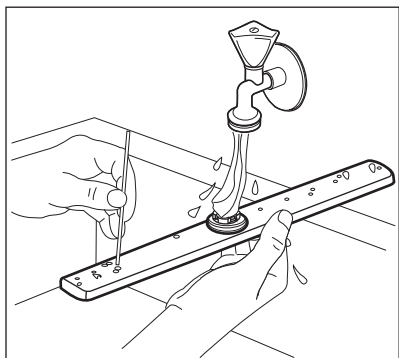

4. Para instalar o braço aspersor, pressione o braço aspersor para cima e rode-o no sentido anti-horário ao mesmo tempo até ficar bloqueado.

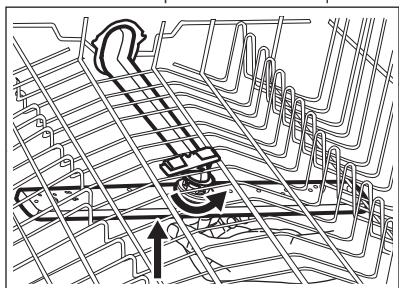

11.3 Limpeza externa

- Limpe o aparelho com um pano macio e húmido.

12. RESOLUÇÃO DE PROBLEMAS



AVISO!

Qualquer reparação executada incorretamente pode resultar em riscos de segurança para o utilizador. Todas as reparações têm de ser efetuadas por pessoal qualificado.

Quase todos os problemas que ocorrem podem ser resolvidos sem

- Utilize apenas detergentes neutros.
- Não utilize produtos abrasivos, esfregões ou solventes.

11.4 Limpeza do interior

- Limpe o aparelho com cuidado, incluindo a junta de borracha da porta, com um pano macio húmido.
- Para manter o melhor desempenho do seu aparelho, utilize um produto de limpeza específico para máquinas de lavar loiça pelo menos uma vez por mês. Siga cuidadosamente as instruções da embalagem do produto.
- Não utilize produtos abrasivos, esfregões, ferramentas aguçadas, produtos químicos fortes, desengordurantes ou solventes.
- Se utilizar frequentemente programas de curta duração, poderá ocorrer acumulação de gordura e calcário no interior do aparelho. Para evitar essa acumulação, utilize programas de longa duração pelo menos duas vezes por mês.

necessidade de contactar um Centro de Assistência Técnica Autorizado.

Consulte as informações sobre os possíveis problemas na tabela abaixo.

No caso de alguns problemas, o visor apresenta um código de alarme.

Problema e código de alarme	Possível causa e solução
<p>Não consegue ativar o aparelho.</p>	<ul style="list-style-type: none"> • Certifique-se de que a ficha está ligada na tomada elétrica. • Certifique-se de que não há um disjuntor desligado no quadro elétrico.
<p>O programa não inicia.</p>	<ul style="list-style-type: none"> • Certifique-se de que a porta do aparelho está fechada. • Prima Start. • Se tiver selecionado o Início Diferido, cancele-o ou aguarde até a contagem decrescente terminar. • O aparelho recarrega a resina dentro do amaciador da água. O procedimento demora aproximadamente 5 minutos.
<p>O aparelho não se enche com água. O visor apresenta <i>10</i> ou <i>11</i>.</p>	<ul style="list-style-type: none"> • Certifique-se de que a torneira da água está aberta. • Certifique-se de que a pressão do fornecimento de água não é demasiado baixa. Para obter essa informação, contacte os serviços de abastecimento de água locais. • Certifique-se de que a torneira da água não está obstruída. • Certifique-se de que o filtro da mangueira de entrada não está obstruído. • Certifique-se de que a mangueira de entrada não tem dobras ou vincos.
<p>O aparelho não escoar a água. O visor apresenta <i>20</i>.</p>	<ul style="list-style-type: none"> • Certifique-se de que o sifão do lava-loiça não está obstruído. • Certifique-se de que o filtro da mangueira de saída não está obstruído. • Certifique-se de que o sistema de filtração interior não está obstruído. • Certifique-se de que a mangueira de escoamento não tem dobras ou vincos.
<p>O dispositivo anti-inundação foi ativado. O visor apresenta <i>30</i>.</p>	<ul style="list-style-type: none"> • Feche a torneira da água e contacte um Centro de Assistência Técnica Autorizado.
<p>O aparelho para e recomeça muitas vezes durante o funcionamento.</p>	<ul style="list-style-type: none"> • Isso é normal. Esta ação proporciona uma lavagem ótima com poupança de energia.
<p>O programa demora demasiado tempo.</p>	<ul style="list-style-type: none"> • Se tiver selecionado a opção de início diferido, cancele-a ou aguarde até a contagem decrescente terminar. • Ative a opção TimeSaver para reduzir a duração do programa. • Ativar opções pode aumentar a duração do programa.

Problema e código de alarme	Possível causa e solução
O tempo restante indicado no visor aumenta e avança quase até ao fim da duração do programa.	<ul style="list-style-type: none"> • Não se trata de uma anomalia. O aparelho está a funcionar corretamente.
Existe uma pequena fuga na porta do aparelho.	<ul style="list-style-type: none"> • O aparelho não está nivelado. Desaperte ou aperte os pés ajustáveis (se aplicável). • A porta do aparelho não está centrada com a cuba. Ajuste o pé traseiro (se aplicável).
É difícil fechar a porta do aparelho.	<ul style="list-style-type: none"> • O aparelho não está nivelado. Desaperte ou aperte os pés ajustáveis (se aplicável). • Existe loiça saliente dos cestos.
Ouve-se ruído de pancadas no interior do aparelho.	<ul style="list-style-type: none"> • A loiça não foi bem arrumada nos cestos. Consulte o folheto com as instruções de carregamento dos cestos. • Certifique-se de que os braços aspersores podem rodar livremente.
O aparelho faz disparar o disjuntor.	<ul style="list-style-type: none"> • A amperagem do disjuntor não é suficiente para suportar todos os aparelhos que estão a funcionar. Verifique a amperagem da tomada e a capacidade do contador ou desligue algum aparelho que esteja a funcionar. • Falha elétrica interna do aparelho. Contacte um Centro de Assistência Técnica Autorizado.



Consulte os capítulos **“Antes da primeira utilização”, “Utilização diária”** ou **“Sugestões e dicas”** para conhecer outras causas possíveis.

ocorrer, contacte um Centro de Assistência Técnica Autorizado.

No caso de surgir algum código de alarme que não esteja na tabela, contacte um Centro de Assistência Técnica Autorizado.

Após verificar o aparelho, desligue-o e volte a ligá-lo. Se o problema voltar a

12.1 Os resultados de lavagem e de secagem não são satisfatórios

Problema	Possível causa e solução
Lavagem insatisfatória.	<ul style="list-style-type: none"> • Consulte os capítulos “Utilização diária” e “Sugestões e dicas” e o folheto com as instruções de carregamento dos cestos. • Utilize programas de lavagem mais intensivos. • Limpe os orifícios dos braços aspersores e o filtro. Consulte o capítulo “Manutenção e limpeza”.

Problema	Possível causa e solução
Secagem insatisfatória.	<ul style="list-style-type: none"> • A loiça esteve demasiado tempo dentro do aparelho fechado. • Não existe abrillantador ou a dosagem de abrillantador não é suficiente. Ajuste o nível de abrillantador para um nível superior. • Pode ser necessário secar os artigos de plástico com um pano. • Para obter o melhor desempenho na secagem, ative as opções XtraDry e AirDry. • Recomendamos que utilize sempre abrillantador, mesmo com pastilhas de detergente combinadas.
Riscos esbranquiçados ou camadas azuladas nos copos e pratos.	<ul style="list-style-type: none"> • Foi libertado demasiado abrillantador. Ajuste o nível de abrillantador para um nível inferior. • Excesso de detergente.
Manchas e marcas de água secas nos copos e nos pratos.	<ul style="list-style-type: none"> • A quantidade de abrillantador libertado não é suficiente. Ajuste o nível de abrillantador para um nível superior. • A causa pode estar na qualidade do abrillantador.
A loiça fica molhada.	<ul style="list-style-type: none"> • Para obter o melhor desempenho na secagem, ative as opções XtraDry e AirDry. • O programa não tem fase de secagem ou a fase de secagem usa uma temperatura baixa. • O distribuidor de abrillantador está vazio. • A causa pode estar na qualidade do abrillantador. • A causa pode estar na qualidade das pastilhas de detergente combinadas. Experimente uma marca diferente ou ative o distribuidor de abrillantador para utilizar abrillantador em conjunto com as pastilhas de detergente combinadas.
O interior do aparelho está molhado.	<ul style="list-style-type: none"> • Não se trata de um defeito do aparelho. O ar húmido condensa nas paredes do aparelho.
Espuma invulgar durante a lavagem.	<ul style="list-style-type: none"> • Utilize apenas detergente específico para máquinas de lavar loiça. • Existe uma fuga no distribuidor de abrillantador. Contacte um Centro de Assistência Técnica Autorizado.
Vestígios de ferrugem nos talheres.	<ul style="list-style-type: none"> • Existe demasiado sal na água da lavagem. Consulte "O descalcificador da água". • Talheres de prata em conjunto com talheres de aço inoxidável. Evite colocar talheres de prata perto de talheres de aço inoxidável.

Problema	Possível causa e solução
O distribuidor do detergente fica com resíduos de detergente no fim do programa.	<ul style="list-style-type: none"> • A pastilha de detergente ficou colada ao distribuidor e não foi totalmente dissolvida pela água. • A água não consegue tirar o detergente do distribuidor. Certifique-se de que o braço aspersor não está obstruído. • Certifique-se de que não há objetos nos cestos a impedir a abertura do distribuidor de detergente.
Odores no interior do aparelho.	<ul style="list-style-type: none"> • Consulte "Limpeza do interior".
Depósitos de calcário na loiça, na cuba e na face interior da porta.	<ul style="list-style-type: none"> • O nível de sal é baixo. Verifique o indicador de falta de sal. • A tampa do depósito de sal está solta. • A sua água é dura. Consulte "O descalcificador da água". • Mesmo que utilize pastilhas combinadas multifunções, utilize sal e regule a regeneração do descalcificador da água. Consulte "O descalcificador da água". • Se continuar a observar depósitos de calcário, limpe o aparelho com um produto de limpeza próprio para este efeito. • Experimente um detergente diferente. • Contacte o fabricante do detergente.
Loiça baça, descolorada e lascada.	<ul style="list-style-type: none"> • Certifique-se de que lava na máquina apenas os artigos que podem ser lavados na máquina. • Carregue e descarregue os cestos com cuidado. Consulte o folheto com as instruções de carregamento dos cestos. • Coloque os artigos delicados no cesto superior. • Para lavar copos e outros artigos delicados, selecione o programa para artigos delicados. Consulte "Programas".



Consulte os capítulos **"Antes da primeira utilização"**, **"Utilização diária"** ou **"Sugestões e dicas"** para conhecer outras causas possíveis.

13. FICHA DE INFORMAÇÃO DO PRODUTO

Marca comercial	AEG
Modelo	FEE83700PM 911424392
Capacidade nominal (definições normais)	15

Classe de eficiência energética	A+++
Consumo de energia anual em kWh, com base em 280 ciclos de lavagem normal com enchimento por água fria e consumo nos modos de baixa potência. O valor real do consumo de energia dependerá do modo de utilização do aparelho.	241
Consumo de energia do ciclo de lavagem normal (kWh)	0.857
Consumo de energia em modo desligado (W)	0.10
Consumo de energia em modo inativo (W)	5.0
Consumo de água anual em litros, com base em 280 ciclos de lavagem normal. O valor real do consumo de água dependerá do modo de utilização do aparelho	3080
Classe de eficiência de secagem determinada por escala de G (menos eficiente) a A (mais eficiente)	A
O "programa normal" é o ciclo de lavagem normal a que se referem as informações constantes do rótulo e da ficha. Este programa é adequado para lavar loiça com grau de sujidade normal e é o programa mais eficiente em termos de consumo combinado de energia e de água. Este programa é indicado como programa "Eco".	ECO
Duração do programa do ciclo de lavagem normal (min)	235
Duração do modo inativo (Left-on) (min)	5
Nível Sonoro (dB(A) re 1pW)	42
Eletrrodoméstico de encastrar S/N	Sim

14. INFORMAÇÃO TÉCNICA ADICIONAL

Dimensões	Largura / Altura / Profundidade (mm)	596 / 818 - 898 / 575
Ligação elétrica ¹⁾	Tensão (V)	200 - 240
	Frequência (Hz)	50 - 60
Pressão do fornecimento de água	bar (mínimo e máximo)	0.5 - 8
	MPa (mínimo e máximo)	0.05 - 0.8
Fornecimento de água	Água fria ou água quente ²⁾	máx. 60 °C

¹⁾ Consulte os restantes valores na placa de características.

²⁾ Se a água quente for proveniente de fontes de energias renováveis (ex.: painéis solares), utilize-a para diminuir o consumo de energia.

15. PREOCUPAÇÕES AMBIENTAIS

Recicle os materiais que apresentem o símbolo . Coloque a embalagem nos contentores indicados para reciclagem. Ajude a proteger o ambiente e a saúde pública através da reciclagem dos aparelhos eléctricos e electrónicos. Não elimine os aparelhos que tenham o

símbolo  juntamente com os resíduos domésticos. Coloque o produto num ponto de recolha para reciclagem local ou contacte as suas autoridades municipais.

CONTENIDO

1. INFORMACIÓN SOBRE SEGURIDAD.....	54
2. INSTRUCCIONES DE SEGURIDAD.....	55
3. DESCRIPCIÓN DEL PRODUCTO.....	57
4. PANEL DE CONTROL.....	58
5. PROGRAMAS.....	59
6. AJUSTES.....	61
7. OPCIONES.....	64
8. ANTES DEL PRIMER USO.....	65
9. USO DIARIO.....	66
10. CONSEJOS.....	68
11. MANTENIMIENTO Y LIMPIEZA.....	69
12. SOLUCIÓN DE PROBLEMAS.....	72
13. FICHA DE INFORMACIÓN DEL PRODUCTO.....	75
14. INFORMACIÓN TÉCNICA ADICIONAL.....	76

PARA OBTENER RESULTADOS PERFECTOS

Gracias por escoger este producto AEG. Este artículo ha sido creado para ofrecer un rendimiento impecable durante muchos años, con innovadoras tecnologías que facilitarán su vida y prestaciones que probablemente no encuentre en electrodomésticos corrientes. Por favor, dedique algunos minutos a la lectura para disfrutar de todas sus ventajas.

Consulte en nuestro sitio web:



Obtener consejos, folletos, soluciones a problemas e información de servicio:
www.aeg.com/webselfservice



Registrar su producto para recibir un mejor servicio:
www.registreaeg.com



Adquirir accesorios, artículos de consumo y recambios originales para su aparato:
www.aeg.com/shop

ATENCIÓN Y SERVICIO AL CLIENTE

Le recomendamos que utilice recambios originales.

Al contactar con nuestro centro autorizado de servicio técnico, cerciőrese de tener la siguiente información a mano: Modelo, PNC, Número de serie.

La información se puede encontrar en la placa de características.

 Advertencia / Precaución- Información sobre seguridad

 Información general y consejos

 Información sobre el medio ambiente

Salvo modificaciones.

1. ⚠ INFORMACIÓN SOBRE SEGURIDAD

Antes de instalar y utilizar el aparato, lea atentamente las instrucciones facilitadas. El fabricante no se hace responsable de lesiones o daños producidos como resultado de una instalación o un uso incorrectos: Conserve siempre estas instrucciones en lugar seguro y accesible para futuras consultas.

1.1 Seguridad de niños y personas vulnerables

- Este aparato puede ser utilizado por niños de 8 años en adelante y personas cuyas capacidades físicas, sensoriales o mentales estén disminuidas o que carezcan de la experiencia y conocimientos suficientes para manejarlo, siempre que cuenten con las instrucciones o la supervisión sobre el uso del electrodoméstico de forma segura y comprendan los riesgos.
- Es necesario mantener alejados del aparato a los niños entre 3 y 8 años, así como a las personas con minusvalías importantes y complejas, salvo que estén bajo supervisión continua.
- Es necesario mantener alejados del aparato a los niños de menos de 3 años salvo que estén bajo supervisión continua.
- No deje que los niños jueguen con el aparato.
- Mantenga los detergentes fuera del alcance de los niños.
- Mantenga a los niños y mascotas alejados del aparato cuando la puerta se encuentre abierta.
- La limpieza y mantenimiento de usuario del aparato no podrán ser realizados por niños sin supervisión.

1.2 Seguridad general

- Este aparato está concebido para utilizarse en aplicaciones domésticas y similares, tales como:
 - granjas; áreas de cocina para el personal en tiendas, oficinas y otros entornos de trabajo;

- por clientes en hoteles, moteles, pensiones y otros entornos de tipo residencial.
- No cambie las especificaciones de este aparato.
- La presión de agua de funcionamiento (mínima y máxima) debe estar entre 0.5 (0.05) / 8 (0.8) bares (MPa)
- Respete el máximo número de ajustes de lugar de 15.
- Si el cable eléctrico sufre algún daño, el fabricante, su servicio técnico autorizado o un profesional cualificado tendrán que cambiarlo para evitar riesgos.
- Coloque los cubiertos en el cesto para cubiertos con el filo hacia abajo o colóquelos en la bandeja de cubiertos en posición horizontal con el filo hacia abajo.
- No deje el aparato con la puerta abierta para evitar tropezar accidentalmente con ella.
- Antes de proceder con cualquier operación de mantenimiento, apague el aparato y desconecte el enchufe de la red.
- No utilice pulverizadores de agua a alta presión ni vapor para limpiar el aparato.
- Si el aparato tiene orificios de ventilación en la base, no deben cubrirse, por ejemplo con una alfombra.
- El aparato debe conectarse a la toma de agua utilizando los nuevos juegos de tubos suministrados. No se deben reutilizar los juegos de tubos antiguos.

2. INSTRUCCIONES DE SEGURIDAD

2.1 Instalación



ADVERTENCIA!

Sólo un técnico cualificado puede instalar el aparato.

- Retire todo el embalaje.
- No instale ni utilice un aparato dañado.
- No utilice el aparato antes de instalarlo en la estructura empotrada por motivos de seguridad.
- Siga las instrucciones de instalación suministradas con el aparato.
- Tenga cuidado al mover el aparato, porque es pesado. Utilice siempre guantes de protección y calzado cerrado.
- No instale ni utilice el aparato en lugares con temperaturas inferiores a 0 °C.
- Instale el aparato en un lugar seguro y adecuado que cumpla los requisitos de instalación.

2.2 Conexión eléctrica



ADVERTENCIA!

Riesgo de incendios y descargas eléctricas.

- El aparato debe conectarse a tierra.
- Asegúrese de que los parámetros de la placa de características son compatibles con los valores eléctricos del suministro eléctrico.
- Utilice siempre una toma con aislamiento de conexión a tierra correctamente instalada.
- No utilice adaptadores de enchufes múltiples ni cables prolongadores.
- Asegúrese de no provocar daños en el enchufe ni en el cable de red. Si es necesario cambiar el cable de alimentación del aparato, debe hacerlo el centro de servicio técnico autorizado.
- Conecte el enchufe a la toma de corriente únicamente cuando haya terminado la instalación. Asegúrese de tener acceso al enchufe del suministro de red una vez finalizada la instalación.
- No desconecte el aparato tirando del cable de conexión a la red. Tire siempre del enchufe.
- Este aparato cumple las directivas CEE.
- Solo para el R.U. e Irlanda. Este aparato se suministra con un enchufe de 13 A. Si fuera necesario cambiar el fusible del enchufe, use exclusivamente un fusible ASTA (BS 1362) de 13 A.

2.3 Conexión de agua

- No provoque daños en los tubos de agua.
- Antes de conectar a nuevas tuberías o tuberías que no se hayan usado durante mucho tiempo, o donde se hayan realizado trabajos o se hayan conectado dispositivos nuevos (contadores de agua, por ejemplo), deje correr el agua hasta que esté limpia.
- Asegúrese de que no haya fugas de agua visibles durante y después del primer uso del aparato.

- La manguera de entrada de agua tiene una válvula de seguridad y un revestimiento con un cable interno de conexión a la red.

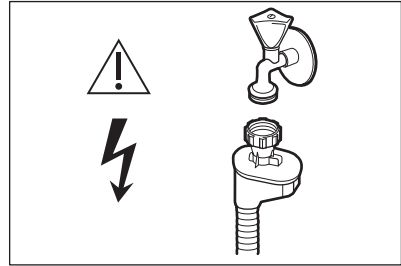

ADVERTENCIA!

Voltaje peligroso.

- Si la manguera de entrada de agua está dañada, cierre la llave de agua y quite inmediatamente el enchufe de la toma de corriente. Póngase en contacto con el centro servicio técnico autorizado para cambiar la manguera de entrada de agua.

2.4 Uso del aparato

- No coloque productos inflamables ni objetos mojados con productos inflamables dentro, cerca o encima del aparato.
- Los detergentes para lavavajillas son peligrosos. Siga las instrucciones de seguridad del envase de detergente.
- No beba agua procedente del aparato ni juegue con ella.
- No retire la vajilla del aparato hasta que finalice el programa. Puede quedar algo de detergente en los platos.
- No se siente ni se ponga de pie sobre la puerta abierta del aparato.
- El aparato puede liberar vapor caliente si abre la puerta durante un programa.

2.5 Luces interiores



ADVERTENCIA!

Existe riesgo de lesiones.

- Este aparato cuenta con una luz interna que se enciende y se apaga al abrir y cerrar la puerta.
- El tipo de luz utilizada para este aparato es específica para aparatos

domésticos. No debe utilizarse para la iluminación doméstica.

- Antes de cambiar la luz interna, diríjase al servicio técnico autorizado.

2.6 Asistencia

- Para reparar el aparato, póngase en contacto con el centro de servicio autorizado.
- Utilice solamente piezas de recambio originales.

2.7 Desecho



ADVERTENCIA!

Existe riesgo de lesiones o asfixia.

- Desconecte el aparato de la red.
- Corte el cable de conexión a la red y deséchelo.
- Retire el pestillo de la puerta para evitar que los niños y las mascotas queden encerrados en el aparato.

3. DESCRIPCIÓN DEL PRODUCTO

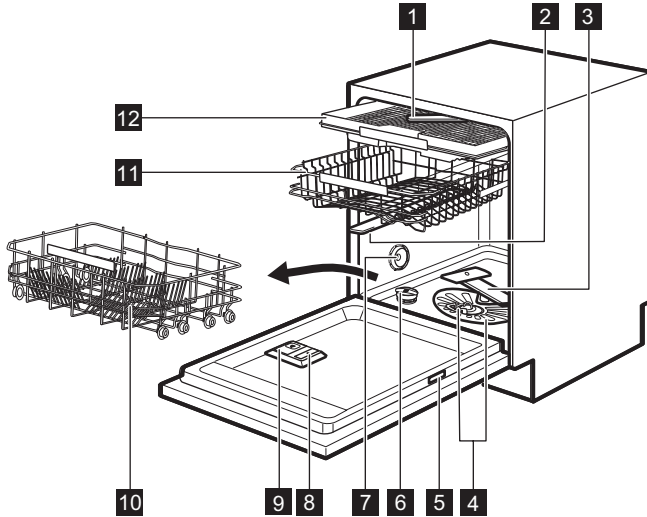

- 1** Brazo aspersor superior
- 2** Brazo aspersor intermedio
- 3** Brazo aspersor inferior
- 4** Filtros
- 5** Placa de características
- 6** Depósito de sal
- 7** Salida de aire

- 8** Dosificador de abrillantador
- 9** Dosificador de detergente
- 10** Cesto inferior
- 11** Cesto superior
- 12** Cesto de cubiertos

4. PANEL DE CONTROL

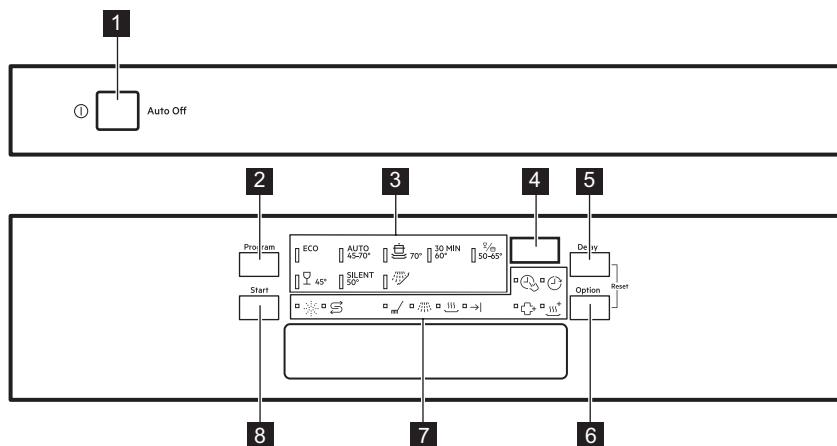

1 Botón de encendido/apagado

2 **Program** botón

3 Indicadores de programa

4 Pantalla

5 **Delay** botón



6 **Option** botón

7 Indicadores

8 **Start** botón





4.1 Indicadores

Indicador	Descripción
	Indicador de sal. Se enciende cuando hay que rellenar el depósito de sal. Siempre está apagado mientras el programa está en funcionamiento.
	Indicador de abrillantador. Se enciende cuando hay que rellenar el dosificador de abrillantador. Siempre está apagado mientras el programa está en funcionamiento.
	Indicador de la fase de lavado. Se enciende durante la fase de lavado y las fases de aclarado.
	Indicador de la fase de aclarado. Se enciende durante la fase de aclarado.
	Indicador de la fase de secado. Se enciende durante la fase de secado.
	Indicador de fin. Se enciende cuando finaliza el programa.
	Indicador Delay.
	Indicador TimeSaver.

Indicador	Descripción
	Indicador XtraDry.
	Indicador ExtraHygiene.

5. PROGRAMAS

El orden de los programas en la tabla puede no reflejar su secuencia en el panel de control.

Programa	Grado de suciedad Tipo de carga	Fases del programa	Opciones
ECO 1)	<ul style="list-style-type: none"> Suciedad normal Vajilla y cubiertos 	<ul style="list-style-type: none"> Prelavado Lavado a 50 °C Aclarados Secado 	<ul style="list-style-type: none"> ExtraHygiene XtraDry
AUTO 2)	<ul style="list-style-type: none"> Todo Vajilla, cubiertos, cacerolas y sartenes 	<ul style="list-style-type: none"> Prelavado Lavado de 45 °C a 70 °C Aclarados Secado 	<ul style="list-style-type: none"> ExtraHygiene XtraDry
 3)	<ul style="list-style-type: none"> Suciedad mezclada Vajilla, cubiertos, cacerolas y sartenes 	<ul style="list-style-type: none"> Prelavado Lavado a 50 °C y 65 °C Aclarados Secado 	<ul style="list-style-type: none"> TimeSaver XtraDry
 4)	<ul style="list-style-type: none"> Suciedad intensa Vajilla, cubiertos, cacerolas y sartenes 	<ul style="list-style-type: none"> Prelavado Lavado a 70 °C Aclarados Secado 	<ul style="list-style-type: none"> ExtraHygiene TimeSaver XtraDry
 5)	<ul style="list-style-type: none"> Suciedad normal o ligera Vajilla y cristalería finas 	<ul style="list-style-type: none"> Lavado a 45 °C Aclarados Secado 	<ul style="list-style-type: none"> XtraDry
30MIN 6)	<ul style="list-style-type: none"> Suciedad reciente Vajilla y cubiertos 	<ul style="list-style-type: none"> Lavado a 60 °C Aclarados 	<ul style="list-style-type: none"> ExtraHygiene XtraDry
 7)	<ul style="list-style-type: none"> Todo 	<ul style="list-style-type: none"> Prelavado 	

Programa	Grado de suciedad Tipo de carga	Fases del programa	Opciones
SILENT 8)	<ul style="list-style-type: none"> Suciedad normal Vajilla y cubiertos 	<ul style="list-style-type: none"> Prelavado Lavado a 50 °C Aclarados Secado 	<ul style="list-style-type: none"> XtraDry

1) Este programa ofrece el uso más eficaz del agua y consumo de energía para vajillas y cubiertos con suciedad normal. Este es el programa estándar para institutos de pruebas.

2) El aparato detecta el tipo de suciedad y la cantidad de objetos que hay en los cestos. Ajusta automáticamente la temperatura y la cantidad del agua además de la duración del programa.

3) Con este programa puede lavar una carga con suciedad variada. Coloque los artículos con suciedad muy intensa en el cesto inferior y suciedad normal en el cesto superior. La temperatura y la presión del agua en el cesto inferior son mayores que en el cesto superior.

4) Este programa se ha creado para lavar artículos muy sucios con elevada presión de agua y a alta temperatura..





5) Este programa controla la temperatura del agua para cuidar especialmente los artículos dedicados, en especial la cristalería.

6) Este programa se ha diseñado para lavar una carga o media carga con suciedad reciente o ligera en poco tiempo.

7) Con este programa se puede aclarar la vajilla rápidamente para quitar los restos de comida y evitar que se formen olores en el aparato. No utilice detergente con este programa.

8) Es el programa de lavado más silencioso. La bomba de lavado funciona a muy baja velocidad para reducir el nivel de ruido generado por el aparato. Debido a la baja velocidad, el programa es largo.

5.1 Valores de consumo

Programa 1)	Agua (l)	Energía (kWh)	Duración (min)
ECO	11	0.857	235
AUTO	8 - 15	0.7 - 1.7	46 - 170
	14 - 16	1.2 - 1.5	160 - 180
	12.5 - 14.5	1.4 - 1.7	170 - 190
	12 - 14	0.8 - 1.0	82 - 92
30MIN	10	0.9	30
	4	0.1	14
SILENT	12 - 13	1.1 - 1.3	230 - 250

1) La presión y temperatura del agua, las variaciones del suministro de energía, las opciones y la cantidad de platos pueden alterar los valores.

5.2 Información para los institutos de pruebas

Para recibir toda la información necesaria para efectuar pruebas de rendimiento (p.ej., según EN60436), envíe un correo electrónico a:

info.test@dishwasher-production.com

En su solicitud, incluya el código de número de producto (PNC) que se encuentra en la placa de características.

Para cualquier otra pregunta relacionada con su lavavajillas, consulte el manual de servicio suministrado con el aparato.

6. AJUSTES

6.1 Modo de selección de programa y modo de usuario

Cuando el aparato está en modo de selección de programa es posible ajustar un programa y entrar al modo de usuario.

Ajustes disponibles en el modo de usuario:

- El nivel del descalcificador de agua según la dureza de la misma.
- La activación o desactivación de la notificación de abrillantador vacío.
- El nivel del abrillantador según la dosificación necesaria.
- La activación o desactivación de AirDry.

Como los ajustes se guardan en el aparato, no es necesario configurarlos antes de cada ciclo.

Cómo ajustar el modo de selección de programa

El aparato se encuentra en modo de selección de programa cuando el indicador de programa **ECO** está encendido y la pantalla muestra la duración del programa.

Después de la activación, el aparato está en modo de selección de programa por defecto. En caso contrario, ajuste el modo de selección de programa de la siguiente forma:

Mantenga pulsadas simultáneamente **Delay** y **Option** hasta que el aparato se encuentre en el modo de selección de programa.

Cómo acceder al modo de usuario

Asegúrese de que el aparato se encuentra en modo de selección de programa.

Para pasar al modo de usuario, mantenga pulsados simultáneamente **Delay** y **Option** hasta que los indicadores **ECO**, **AUTO**,  y **30MIN** parpadeen y la pantalla esté en blanco.

6.2 Descalcificador de agua

El descalcificador elimina minerales del suministro de agua que podrían afectar negativamente al resultado de lavado y al funcionamiento del aparato.

Cuanto mayor sea el contenido de dichos minerales, más dura será el agua. La dureza del agua se mide en escalas equivalentes.

El descalcificador de agua debe ajustarse en función de la dureza que presente el agua de su zona. La empresa local de suministro de agua puede indicarle el grado de dureza de la misma. Es muy importante ajustar el nivel de descalcificador para obtener un buen resultado de lavado.



El ablandamiento del agua dura aumenta el consumo de agua y energía, así como la duración del programa. Cuanto mayor sea el nivel de descalcificador de agua, mayor será el consumo y mayor la duración.

Dureza agua

Grados alemanes (°dH)	Grados franceses (°fH)	mmol / l	Grados Clarke	Nivel del descalcificador del agua
47 - 50	84 - 90	8.4 - 9.0	58 - 63	10
43 - 46	76 - 83	7.6 - 8.3	53 - 57	9
37 - 42	65 - 75	6.5 - 7.5	46 - 52	8
29 - 36	51 - 64	5.1 - 6.4	36 - 45	7
23 - 28	40 - 50	4.0 - 5.0	28 - 35	6
19 - 22	33 - 39	3.3 - 3.9	23 - 27	5 1)
15 - 18	26 - 32	2.6 - 3.2	18 - 22	4
11 - 14	19 - 25	1.9 - 2.5	13 - 17	3
4 - 10	7 - 18	0.7 - 1.8	5 - 12	2
<4	<7	<0.7	< 5	1 2)

1) Ajuste de fábrica.

2) No utilice sal en este nivel.

Independientemente del tipo de detergente que utilice, ajuste el nivel de dureza de agua adecuado para mantener activo el indicador de rellenado de sal.



Las tabletas múltiples que contienen sal no son suficientemente efectivas para ablandar el agua dura.

Cómo ajustar el nivel del descalcificador de agua

Asegúrese de que el aparato se encuentra en modo de usuario.

1. Pulse **Program**.
 - Los indicadores **AUTO**, y **30MIN** están apagados.
 - El indicador **ECO** sigue parpadeando.
 - La pantalla muestra el ajuste actual: p. ej., **5 L** = nivel 5.
2. Pulse **Program** repetidamente para cambiar el ajuste.
3. Pulse encendido/apagado para confirmar el ajuste.

6.3 La notificación de abrillantador vacío

El abrillantador permite que la vajilla se seque sin rayas ni franjas. Se libera automáticamente durante la fase de aclarado con agua caliente.

Cuando el depósito de abrillantador está vacío, el indicador se enciende para solicitar que se rellene. Si el resultado de secado es satisfactorio usando solo tabletas múltiples, puede desactivar el aviso para rellenar el abrillantador. Sin embargo, para obtener el mejor secado, utilice siempre abrillantador.

Si utiliza detergente normal o tabletas múltiples sin abrillantador, active la notificación para mantener activo el indicador de rellenado de abrillantador.

Cómo desactivar la notificación del abrillantador

Asegúrese de que el aparato se encuentra en modo de usuario.

1. Pulse **Start**.
 - Los indicadores **ECO**, y **30MIN** están apagados.

- El indicador **AUTO** sigue parpadeando.
 - La pantalla muestra el ajuste actual.
 - **0d** = la notificación de abrillantador vacío está desactivada.
 - **1d** = la notificación de abrillantador vacío está activada.
2. Pulse **Start** para cambiar el ajuste.
 3. Pulse encendido/apagado para confirmar el ajuste.

6.4 Nivel de abrillantador

Es posible ajustar la cantidad de abrillantador entre el nivel 1 (cantidad mínima) y el nivel 6 (cantidad máxima). El nivel 0 desactiva el dosificador de abrillantador y no se utiliza abrillantador.

Ajuste de fábrica: nivel 4.

Cómo ajustar el nivel de abrillantador

Asegúrese de que el aparato se encuentra en modo de usuario.

1. Pulse **Delay**.
 - Los indicadores **ECO**, **AUTO** y **30MIN** están apagados.
 - El indicador  sigue parpadeando.
 - La pantalla muestra el ajuste actual: p. ej., **4A** = nivel 4.
 - Los niveles de abrillantador son desde 0A hasta 6A, donde el nivel 0A significa que no se usa abrillantador.
2. Pulse **Delay** repetidamente para cambiar el ajuste.
3. Pulse encendido/apagado para confirmar el ajuste.

6.5 AirDry

AirDry mejora el resultado de secado con menos consumo de energía.

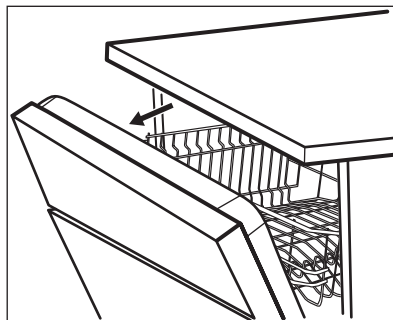

 Durante la fase de secado, la puerta se abre automáticamente y permanece entreabierta.

 **PRECAUCIÓN!**
No intente cerrar la puerta del aparato durante 2 minutos después de la apertura automática. El aparato podría dañarse. Si, después, la puerta está cerrada otros 3 minutos, el programa en curso termina.

AirDry se activa automáticamente en todos los programas excepto  (en su caso).



Para mejorar el rendimiento de secado, consulte la opción XtraDry o active AirDry.

 **PRECAUCIÓN!**
Si algún niño tiene acceso al aparato, se recomienda desactivar AirDry, ya que la apertura de la puerta puede suponer un peligro.





Cómo desactivar AirDry

Asegúrese de que el aparato se encuentra en modo de usuario.

1. Pulse **Option**.
 - Los indicadores **ECO**, **AUTO** y  están apagados.
 - El indicador **30MIN** sigue parpadeando.
 - La pantalla muestra el ajuste actual.

-  = AirDry está desactivado.
-  = AirDry está activado.

7. OPCIONES

-  Cada vez que inicie un programa debe activar las opciones que desee. No es posible activar ni desactivar opciones con el programa en marcha.
-  El botón Option alterna entre las opciones disponibles y sus posibles combinaciones.
-  No todas las opciones son compatibles entre sí. Si selecciona opciones no compatibles, el aparato desactiva automáticamente una o más de ellas. Solo permanecen encendidos los indicadores de las opciones aún activas.
-  Si una opción no es aplicable a un programa, el indicador correspondiente está apagado o parpadea rápidamente durante unos segundos y después se apaga.
-  La activación de opciones puede afectar al consumo de agua y energía y a la duración del programa.

7.1 XtraDry

Active esta opción para potenciar el rendimiento de secado.

XtraDry es una opción permanente para todos los programas excepto **ECO**. Se activa automáticamente en los ciclos siguientes. Esta configuración se puede cambiar en cualquier momento.

2. Pulse **Option** para cambiar el ajuste.
3. Pulse encendido/apagado para confirmar el ajuste.

-  Cada vez que se activa **ECO**, la opción XtraDry se apaga y se debe seleccionar manualmente.

Al activar XtraDry se desactiva TimeSaver y viceversa.

Cómo activar XtraDry

Pulse **Option** hasta que se encienda el indicador .

La pantalla muestra la duración del programa actualizada.

7.2 TimeSaver

El TimeSaver permite reducir la duración de un programa seleccionado aproximadamente el 50%.

Los resultados del lavado son los mismos que con la duración normal del programa. Los resultados de secado pueden disminuir.

Esta opción aumenta la presión y la temperatura del agua. Las fases de lavado y de secado son más cortas.

TimeSaver está apagado por defecto, pero es posible activarlo manualmente. Esta opción no puede combinarse con XtraDry.

Cómo activar TimeSaver

Pulse **Option** hasta que se encienda el indicador .

La pantalla muestra la duración del programa actualizada.

7.3 ExtraHygiene

Esta opción ofrece un mejor resultado higiénico al mantener la temperatura a 70 °C durante al menos 10 minutos en la última fase de aclarado.

Cómo activar ExtraHigiene

Pulse **Option** hasta que se encienda el indicador .

La pantalla muestra la duración del programa actualizada.

8. ANTES DEL PRIMER USO

1. **Asegúrese de que el nivel actual del descalcificador coincide con la dureza de su suministro de agua. De lo contrario, ajuste el nivel del descalcificador de agua.**
2. Llene el depósito de sal.
3. Llene el dosificador de abrillantador.
4. Abra la llave de paso.
5. Inicie un programa para eliminar todos los restos de procesamiento que pueda haber en el aparato. No utilice detergente ni cargue platos en los cestos.

Después de iniciar el programa, el aparato recarga la resina del descalcificador durante hasta 5 minutos. La fase de lavado empieza solo después de que termine este proceso. El proceso se repite periódicamente.

8.1 El depósito de sal



PRECAUCIÓN!

Utilice solo sal gruesa diseñada para lavavajillas. La sal fina aumenta el riesgo de corrosión.

La sal se utiliza para recargar la resina del descalcificador y asegurar un buen resultado de lavado en el uso diario.

Llenado del depósito de sal

1. Gire la tapa del depósito de sal hacia la izquierda y retírela.
2. Vierta 1 litro de agua en el depósito de sal (solo la primera vez).
3. Llene el depósito de sal con sal para lavavajillas (hasta que esté lleno).

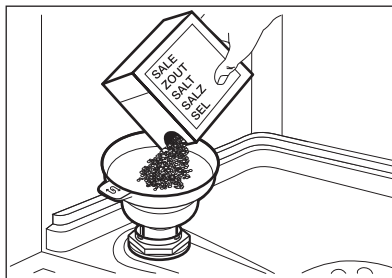

4. Agite cuidadosamente el embudo por el asa para hacer que entren los últimos granos.
5. Elimine los restos de sal que puedan haber quedado en la entrada del depósito.

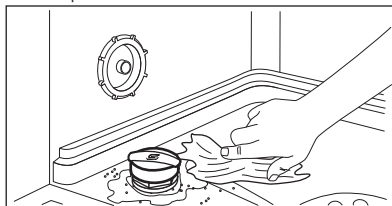

6. Gire la tapa del depósito de sal hacia la derecha para cerrar el depósito de sal.



PRECAUCIÓN!

El agua y la sal pueden salirse del depósito de sal cuando lo llena. Después de llenar el depósito de sal, inicie inmediatamente el programa más corto para evitar la corrosión. No introduzca platos en los cestos.

8.2 Cómo llenar el dosificador de abrillantador

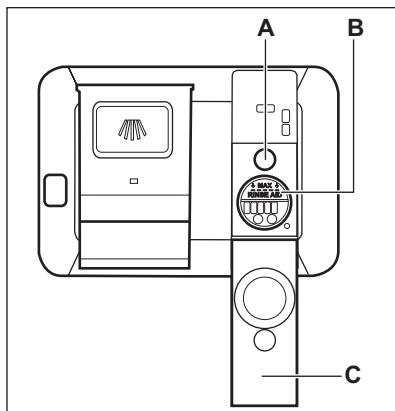

PRECAUCIÓN!

Utilice exclusivamente abrillantador diseñado específicamente para lavavajillas.

1. Abra la tapa (C).
2. Llene el dosificador (B) hasta que el abrillantador llegue a la marca "MAX".
3. Limpie las salpicaduras de abrillantador con un paño absorbente para evitar que se forme demasiada espuma.
4. Cierre la tapa. Asegúrese de que la tapa encaja en su sitio.



Llene el depósito del abrillantador cuando el indicador (A) sea transparente.

9. USO DIARIO

1. Abra la llave de paso.
2. Pulse la tecla de encendido/apagado para encender el aparato.

Asegúrese de que el aparato se encuentra en modo de selección de programa.

- Si el indicador de sal está encendido, llene el depósito.
 - Si el indicador de abrillantador está encendido, llene el dosificador de abrillantador.
3. Cargue los cestos.
 4. Añada el detergente.
 5. Ajuste e inicie el programa adecuado para el tipo de carga y el grado de suciedad.

9.1 Uso del detergente

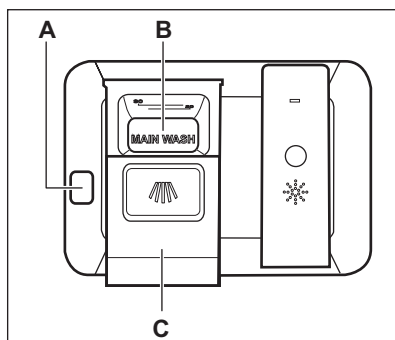

PRECAUCIÓN!

Utilice exclusivamente detergente diseñado específicamente para lavavajillas.

1. Pulse el botón de apertura (A) para abrir la tapa (C).
2. Coloque el detergente en polvo o pastilla en el compartimento (B).

3. Si el programa tiene una fase de prelavado, inserte una pequeña cantidad de detergente en la parte interior de la puerta del aparato.
4. Cierre la tapa. Asegúrese de que la tapa encaja en su sitio.

9.2 Ajuste e inicio de un programa

Inicio de un programa

1. Pulse la tecla de encendido/apagado para encender el aparato. Asegúrese de que el aparato se encuentra en modo de selección de programa y que la puerta está cerrada.
2. Pulse **Program** varias veces hasta que se encienda el indicador del programa que desea.

En la pantalla se muestra la duración del programa.

3. Ajuste las opciones aplicables.
4. Pulse **Start** para iniciar el programa.
 - El indicador de la fase en curso se enciende.
 - La duración del programa empieza a disminuir en intervalos de 1 minuto.

Inicio de un programa con inicio diferido

1. Ajuste un programa.
2. Pulse repetidamente **Delay** hasta que la pantalla muestre el tiempo de retardo que desee (entre 1 y 24 horas).
3. Pulse **Start** para iniciar la cuenta atrás.
 - El indicador  está encendido.
 - El tiempo restante comienza a descontar en horas. La hora final se muestra en minutos.

Cuando finaliza la cuenta atrás, se inicia el programa y se enciende el indicador de la fase en curso. El indicador  se apaga.

Apertura de la puerta mientras está funcionando el aparato

Si abre la puerta mientras se realiza un programa, el aparato se detiene. Puede

afectar al consumo de energía y a la duración del programa. Cuando cierre la puerta, el aparato continuará a partir del punto de interrupción.



Si la puerta se abre más de 30 segundos durante la fase de secado, el programa en funcionamiento se termina. Esto no sucede si la puerta se abre mediante la función AirDry.

Cancelación del inicio diferido mientras está en curso la cuenta atrás

Si cancela el inicio diferido, debe volver a ajustar un programa y las opciones.

Mantenga pulsadas simultáneamente **Delay** y **Option** hasta que el aparato se encuentre en el modo de selección de programa.

Cancelar un programa

Mantenga pulsadas simultáneamente **Delay** y **Option** hasta que el aparato se encuentre en el modo de selección de programa. Compruebe que hay detergente en el dosificador antes de iniciar un nuevo programa.

Fin del programa

Cuando haya finalizado el programa de lavado, la pantalla mostrará 0:00. Se enciende el indicador .

Se apagan todas las teclas salvo la de encendido / apagado.

1. Pulse el botón de encendido/apagado o espere a que la función Auto Off desactive automáticamente el aparato. Si se abre la puerta antes de la activación de Auto Off, el aparato se desactiva automáticamente.
2. Cierre la llave de paso.

La función Auto Off

Esta función reduce el consumo de energía desactivando automáticamente el aparato cuando no se utiliza.

La función se activa:

- 5 minutos después de terminar el programa.
- Después de 5 minutos si no se ha iniciado el programa.

10. CONSEJOS

10.1 General

Siga estos consejos para obtener un resultado de limpieza de secado óptimo en el uso diario y proteger el medio ambiente.

- Tire a la basura los restos de alimentos más gruesos de los platos.
- No enjuague los platos a mano. Cuando sea necesario, seleccione un programa con fase de prelavado.
- Aproveche siempre todo el espacio de los cestos.
- Asegúrese de que los objetos de los cestos no se tocan entre sí ni se cubren unos a otros. Solo entonces el agua puede llegar a todos los platos y lavarlos completamente.
- Puede utilizar detergente para lavavajillas, abrillantador y sal por separado o pastillas múltiples (p. ej. "Todo en 1"). Siga las instrucciones que aparecen en el paquete.
- Seleccione un programa según el tipo de carga y el grado de suciedad.

ECO ofrece el aprovechamiento más eficiente del agua y la energía

10.2 Utilización de sal, abrillantador y detergente

- Utilice únicamente sal, abrillantador y detergente para el lavavajillas. El aparato podría dañarse con otros productos.
- En las zonas con agua dura y muy dura, se recomienda usar solo detergente para lavavajillas (polvo, gel, pastillas que no contengan agentes adicionales), abrillantador y sal por separado para unos resultados de limpieza y secado óptimos.
- Al menos una vez al mes, realice un ciclo con un limpiador de aparatos domésticos, especialmente apropiados para este fin.

- Las pastillas de detergente no se disuelven completamente con programas cortos. Para evitar restos de detergente en la vajilla, se recomienda usar pastillas de detergente con los programas largos.
- No utilice más cantidad de detergente de la recomendada. Consulte las instrucciones del envase del detergente.

10.3 Qué hacer si desea dejar de usar pastillas de detergente

Antes de volver a utilizar por separado detergente, sal y abrillantador, realice estos pasos:

1. Ajuste el nivel más alto del descalcificador.
2. Asegúrese de llenar el depósito de sal y el dosificador de abrillantador.
3. Inicie el programa más corto que incluya una fase de aclarado. No añada detergente ni cargue los cestos.
4. Cuando termine el programa, ajuste el descalcificador según la dureza del agua de su zona.
5. Ajuste la cantidad de abrillantador.
6. Active la notificación de abrillantador vacío.

10.4 Carga de los cestos

- Utilice el electrodoméstico exclusivamente para lavar utensilios aptos para lavavajillas.
- No lave en el aparato utensilios de madera, cuerno, aluminio, peltre o cobre.
- No lave en el aparato objetos que puedan absorber agua (esponjas, paños de limpieza, etc.).
- Quite los restos de alimentos grandes de los platos.

- Ponga en remojo los utensilios de cocina con comida quemada antes de lavarlos en el aparato.
- Coloque los objetos huecos (por ejemplo, tazas, vasos, cazuelas) con las aberturas boca abajo.
- Asegúrese de que los vasos no chocan entre sí.
- Coloque los objetos ligeros en el cesto superior. Asegúrese de que los objetos no se mueven.
- Coloque los cubiertos y los objetos pequeños en la bandeja de cubiertos.
- Antes de iniciar un programa, compruebe que los brazos aspersores giran sin obstrucción.

10.5 Antes del inicio de un programa

Antes de iniciar el programa seleccionado, asegúrese de que:

- Los filtros están limpios y bien instalados.
- La tapa del depósito de sal está apretada.

- Los brazos aspersores no están obstruidos.
- Hay abrillantador y sal suficientes (a menos que utilice pastillas múltiples).
- La disposición de los objetos en los cestos es correcta.
- El programa es adecuado para el tipo de carga y el grado de suciedad.
- Se utiliza la cantidad correcta de detergente.

10.6 Descarga de los cestos

1. Deje enfriar la vajilla y cristalería antes de retirarla del aparato. Los artículos calientes son sensibles a los golpes.
2. Vacíe primero el cesto inferior y a continuación el superior.



Después de terminar el programa, todavía puede quedar agua en las superficies interiores del aparato.

11. MANTENIMIENTO Y LIMPIEZA



ADVERTENCIA!

Antes de proceder con el mantenimiento, apague el aparato y desconecte el enchufe de la red.



Los filtros sucios y los brazos aspersores obstruidos afectan negativamente a la calidad del lavado. Revise estos elementos periódicamente y, si es necesario, límpielos.

11.1 Limpieza de los filtros

El sistema de filtro está hecho de 3 piezas.

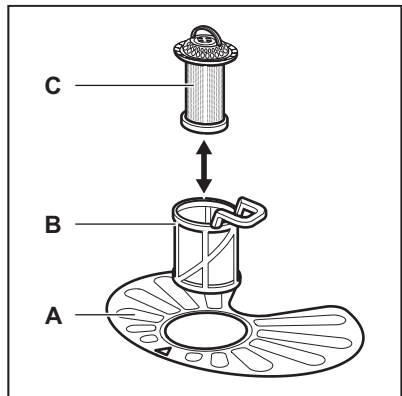

1. Gire el filtro (B) hacia la izquierda y extráigalo.

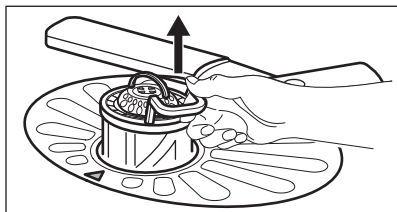
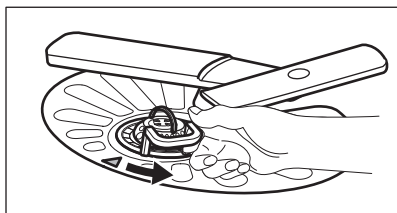

2. Extraiga el filtro (C) del filtro (B).
3. Extraiga el filtro plano (A).

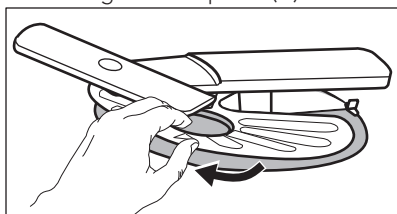

4. Lave los filtros.

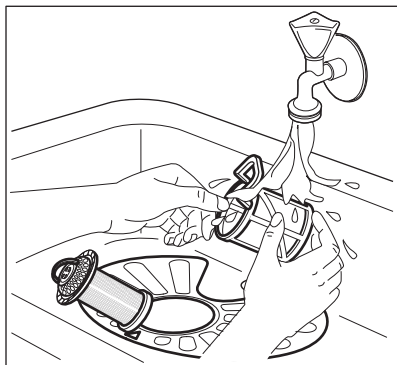

5. Asegúrese de que no haya restos de comida ni suciedad alrededor del borde del sumidero.
6. Vuelva a colocar el filtro plano (A). Asegúrese de que esté bien colocado bajo las 2 guías.

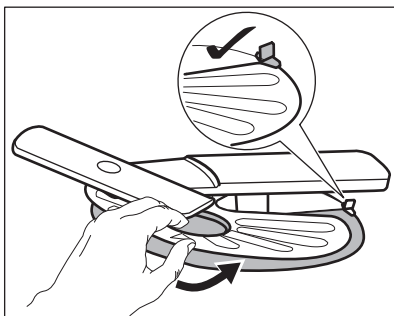

7. Vuelva a montar los filtros (B) y (C).
8. Vuelva a colocar el filtro (B) en el filtro plano (A). Gírelo hacia la derecha hasta que encaje.

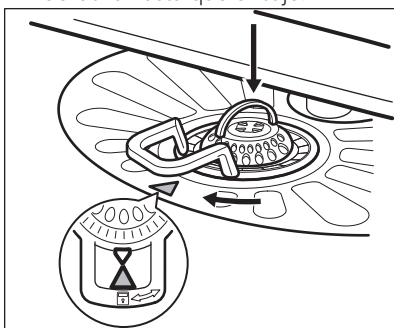

PRECAUCIÓN!

Una posición incorrecta de los filtros puede dañar el aparato y provocar resultados de lavado no satisfactorios.

11.2 Limpieza del brazo aspersor superior

Recomendamos limpiar periódicamente el brazo aspersor superior para que la suciedad no obstruya los orificios.

Si los orificios están taponados, la calidad del lavado puede deteriorarse.

1. Retire el cesto superior.
2. Para desmontar el brazo aspersor del cesto, presiónelo hacia arriba a la vez que lo gira hacia la derecha.

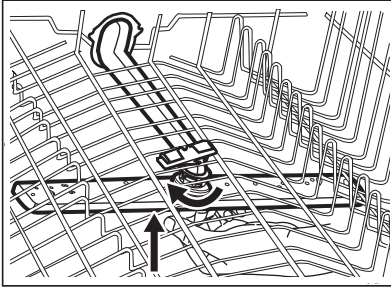

3. Lávelo con agua corriente. Retire las partículas de suciedad de los orificios mediante un objeto afilado, como un palillo.

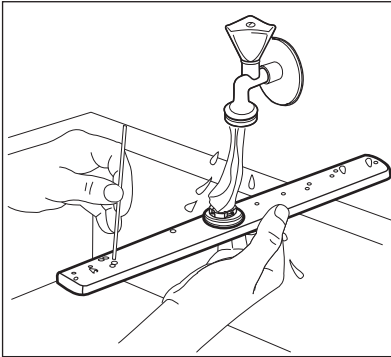

4. Para reinstalar el brazo aspersor, presiónelo hacia arriba a la vez que lo gira hacia la izquierda hasta que encaja en su posición.

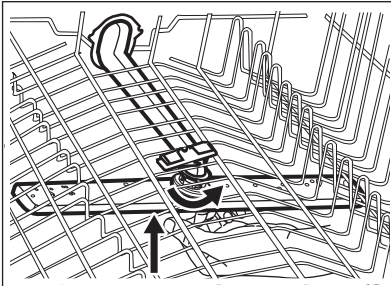

11.3 Limpieza del exterior

- Limpie el aparato con un paño suave humedecido.
- Utilice solo detergentes neutros.
- No utilice productos abrasivos, estropajos duros ni disolventes.

11.4 Limpieza del interior

- Limpie cuidadosamente el aparato, incluida la junta de goma de la puerta, con un paño húmedo.
- Para mantener el funcionamiento óptimo del aparato, utilice un producto específico de limpieza para lavavajillas al menos una vez al mes. Siga atentamente las instrucciones del envase del producto.
- No utilice productos abrasivos, estropajos abrasivos o duros, utensilios afilados, productos químicos agresivos ni disolventes.
- El uso regular de programas de corta duración puede provocar la acumulación de grasa y cal dentro del aparato. Realice programas de larga duración al menos dos veces al mes para evitar la acumulación.

12. SOLUCIÓN DE PROBLEMAS



ADVERTENCIA!

Una reparación inadecuada del aparato puede suponer un riesgo para la seguridad del usuario. Todas las reparaciones debe llevarlas a cabo personal cualificado.

necesidad de ponerse en contacto con el Centro de servicio técnico.

Si tiene alguna duda, consulte la tabla siguiente.

Algunos fallos de funcionamiento se indican en la pantalla con un código de alarma.

La mayoría de los problemas que pueden surgir se resuelven sin

Problema y código de alarma	Causa y soluciones posibles
No se puede encender el aparato.	<ul style="list-style-type: none"> • Asegúrese de que el enchufe esté conectado a la toma de corriente. • Asegúrese de que no hay ningún fusible dañado en la caja de fusibles.
El programa no se pone en marcha.	<ul style="list-style-type: none"> • Asegúrese de que la puerta del aparato esté cerrada. • Pulse Start. • Si se ha ajustado el inicio diferido, cancele el ajuste o espere hasta el final de la cuenta atrás. • El aparato recarga la resina dentro del descalcificador de agua. La duración total del proceso es de aproximadamente 5 minutos.
El aparato no carga agua. La pantalla muestra 10 o 11 .	<ul style="list-style-type: none"> • Compruebe que el grifo esté abierto. • Asegúrese de que la presión del agua no sea demasiado baja. Solicite información a la compañía local de suministro de agua. • Compruebe que el grifo no esté obstruido. • Asegúrese de que el filtro de la manguera de entrada no está obstruido. • Asegúrese de que la manguera de entrada no esté doblada ni retorcida.
El aparato no desagua. La pantalla muestra 20 .	<ul style="list-style-type: none"> • Compruebe que el desagüe no esté obstruido. • Asegúrese de que el filtro de la manguera de salida no está obstruido. • Compruebe que el filtro de desagüe no está obstruido. • Asegúrese de que el tubo de desagüe no esté doblado ni retorcido.
El dispositivo contra inundación se ha puesto en marcha. La pantalla muestra 30 .	<ul style="list-style-type: none"> • Cierre el grifo y póngase en contacto con el Centro de servicio técnico.

Problema y código de alarma	Causa y soluciones posibles
El aparato se detiene y se pone en marcha más veces durante el funcionamiento.	<ul style="list-style-type: none"> • Esto es correcto. Proporciona resultados de limpieza óptimos y ahorra energía.
El programa dura demasiado.	<ul style="list-style-type: none"> • Si se ha ajustado la opción de inicio diferido, cancele dicho ajuste o espere hasta el final de la cuenta atrás. • Active la opción TimeSaver para reducir la duración del programa. • Activar opciones puede aumentar la duración del programa.
En la pantalla aumenta el tiempo restante y llega casi hasta el fin de la duración del programa.	<ul style="list-style-type: none"> • No se trata de un defecto. El aparato funciona correctamente.
Pequeña fuga en la puerta del aparato.	<ul style="list-style-type: none"> • El aparato no está nivelado. Afloje o apriete las patas ajustables (en su caso). • La puerta del aparato no está centrada en la cuba. Ajuste la pata trasera (en su caso).
Cuesta cerrar la puerta del aparato.	<ul style="list-style-type: none"> • El aparato no está nivelado. Afloje o apriete las patas ajustables (en su caso). • Hay partes de la vajilla que sobresalen de los cestos.
Sonidos de traqueteo o golpeteo dentro del aparato.	<ul style="list-style-type: none"> • La vajilla no está colocada correctamente en los cestos. Consulte el folleto sobre carga del cesto. • Asegúrese de que los brazos aspersores pueden rotar libremente.
El aparato dispara el disyuntor.	<ul style="list-style-type: none"> • No hay amperaje suficiente para todos los aparatos que están en funcionamiento. Compruebe el amperaje de la caja de enchufe y la capacidad del medidor o apague alguno de los aparatos que esté usando. • Fallo eléctrico interno del aparato. Póngase en contacto con un servicio técnico autorizado.



Consulte otras posibles causas en **"Antes del primer uso"**, **"Uso diario"** o **"Consejos"**.

Una vez comprobado el aparato, desactive y actíVELO. Si el problema se

vuelve a producir, póngase en contacto con un Centro de servicio técnico.

Para los códigos de alarma no descritos en la tabla, póngase en contacto con un Centro de servicio técnico.

12.1 Los resultados del lavado y el secado no son satisfactorios

Problema	Causa y soluciones posibles
Mal resultado de lavado.	<ul style="list-style-type: none"> • Consulte "Uso diario", "Consejos" y el folleto sobre cómo cargar el cesto. • Utilice programas de lavado más intensos. • Limpie las boquillas del brazo aspersor y el filtro. Consulte "Mantenimiento y limpieza".
Malos resultados de secado.	<ul style="list-style-type: none"> • Se ha dejado la vajilla demasiado tiempo dentro del aparato cerrado. • No hay abrillantador o la dosificación del abrillantador es insuficiente. Ajuste más alto el nivel de abrillantador. • Los objetos de plástico deben secarse con un paño. • Para obtener el mejor rendimiento de secado, active XtraDry y AirDry. • Recomendamos que siempre utilice abrillantador, incluso en combinación con tabletas múltiples.
Hay rayas o películas azuladas en vasos y platos.	<ul style="list-style-type: none"> • La dosificación del abrillantador es demasiado alta. Ajuste más bajo el nivel de abrillantador. • La cantidad de detergente es demasiada.
Hay manchas y gotas de agua en vajilla y cristalería.	<ul style="list-style-type: none"> • La dosificación del abrillantador es insuficiente. Ajuste más alto el nivel de abrillantador. • La calidad del abrillantador podría ser la causa.
La vajilla está mojada.	<ul style="list-style-type: none"> • Para obtener el mejor rendimiento de secado, active XtraDry y AirDry. • El programa no tiene una fase de secado o la tiene con una temperatura baja. • El dosificador de abrillantador está vacío. • La calidad del abrillantador podría ser la causa. • La calidad de las tabletas de detergente podría ser la causa. Pruebe con una marca diferente o active el dosificador del abrillantador y utilice éste junto con las tabletas de detergente.
El interior del aparato está mojado.	<ul style="list-style-type: none"> • No se trata de un defecto del aparato. Se condensa aire húmedo en las paredes del aparato.
Espuma inusual durante el lavado.	<ul style="list-style-type: none"> • Utilice exclusivamente detergente diseñado específicamente para lavavajillas. • Hay una fuga en el dosificador de abrillantador. Póngase en contacto con un servicio técnico autorizado.
Rastros de óxido en los cubiertos.	<ul style="list-style-type: none"> • Hay demasiada sal en el agua de lavado. Consulte "El descalcificador de agua". • Se han mezclado cubiertos de plata y acero inoxidable. No ponga juntos los cubiertos de plata y acero inoxidable.

Problema	Causa y soluciones posibles
Quedan restos de detergente en el dosificador al final del programa.	<ul style="list-style-type: none"> • La pastilla de detergente se ha quedado pegada en el dosificador y no se ha disuelto totalmente en el agua. • El agua no puede disolver el detergente que hay en el dosificador. Compruebe que el brazo aspersor superior no esté bloqueado o atascado. • Asegúrese de que los objetos de los cestos no impiden que se abra la tapa del dosificador de detergente.
Olores en el interior del aparato.	<ul style="list-style-type: none"> • Consulte "Limpieza interna".
Depósitos calcáreos en la vajilla, la cuba y el interior de la puerta.	<ul style="list-style-type: none"> • El nivel de sal es bajo. Compruebe el indicador de sal. • La tapa del depósito de sal está suelta. • El agua del grifo es dura. Consulte "El descalcificador de agua". • Utilice agua y ajuste la regeneración del descalcificador de agua aunque use tabletas multifunción. Consulte "El descalcificador de agua". • Si sigue habiendo depósitos de cal, utilice limpiadores para aparatos domésticos, que son especialmente apropiados para este fin. • Pruebe con otro detergente. • Contacte con el fabricante del detergente.
Vajilla mate, descolorida o agrietada.	<ul style="list-style-type: none"> • Asegúrese de lavar en el aparato únicamente objetos aptos para lavavajillas. • Cargue y descargue con cuidado el cesto. Consulte el folleto sobre carga del cesto. • Coloque los objetos delicados en el cesto superior. • Para lavar artículos y cristalería delicados, seleccione el programa específico. Consulte "Programas".



Consulte otras posibles causas en "**Antes del primer uso**", "**Uso diario**" o "**Consejos**".

13. FICHA DE INFORMACIÓN DEL PRODUCTO

Marca registrada	AEG
Modelo	FEE83700PM 911424392
Capacidad asignada (número de cubiertos tipo)	15
Clase de eficiencia energética	A+++

Consumo de energía en kWh al año, basado en 280 ciclos de lavado normal, utilizando agua fría y el consumo de los modos de bajo consumo. El consumo de energía real depende de las condiciones de utilización del aparato.	241
Consumo de energía del ciclo de lavado normal (kWh)	0.857
Consumo de electricidad en el modo apagado (W)	0.10
Consumo de electricidad en el modo sin apagar (W)	5.0
Consumo de agua en litros al año, basado en 280 ciclos de lavado normal. El consumo de agua real depende de las condiciones de utilización del aparato.	3080
Clase de eficiencia de secado en una escala de G (menos eficiente) a A (más eficiente)	A
El «programa normal» es el ciclo de lavado normal a que se refiere la información de la etiqueta y de la ficha. Dicho programa es apto para lavar una vajilla de suciedad normal y que es el programa más eficiente en términos de consumo combinado de energía y agua. Se indica como programa «Eco».	ECO
Duración del programa relativo al ciclo de lavado normal (min)	235
Duración del modo sin apagar (min)	5
Nivel de potencia acústica (db(A) re 1pW)	42
Aparato encastrado S/N	Sí

14. INFORMACIÓN TÉCNICA ADICIONAL

Medidas	Ancho / alto / fondo (mm)	596 / 818 - 898 / 575
Conexión eléctrica ¹⁾	Voltaje (V)	200 - 240
	Frecuencia (Hz)	50 - 60
Presión del suministro de agua	bares (mínimo y máximo)	0.5 - 8
	MPa (mínimo y máximo)	0.05 - 0.8
Suministro de agua	Agua fría o caliente ²⁾	máx. 60 °C

¹⁾ Consulte los demás valores en la placa de características.

²⁾ Si el agua caliente procede de una fuente de energía alternativa (por ejemplo, paneles solares), utilice la toma de agua caliente para reducir el consumo de energía.

15. ASPECTOS MEDIOAMBIENTALES

Recicle los materiales con el símbolo . Coloque el material de embalaje en los contenedores adecuados para su reciclaje. Ayude a proteger el medio ambiente y la salud pública, así como a reciclar residuos de aparatos eléctricos y

electrónicos. No deseche los aparatos marcados con el símbolo  junto con los residuos domésticos. Lleve el producto a su centro de reciclaje local o póngase en contacto con su oficina municipal.

www.aeg.com/shop



117884122-A-032019



AEG