

vtech®

Handleiding

**Zoef Zoef  
Dieren®**

**Schoonheidssalon**



91-003369-002 (NL)

# INLEIDING

Gefeliciteerd met uw aankoop van de **Zoef Zoef Dieren® - Schoonheidssalon** van **VTech®**. Wij van **VTech®** doen ons uiterste best goede producten te maken die leuk en leerzaam zijn voor uw kind. Mocht u nog vragen of opmerkingen hebben, neemt u dan a.u.b. contact op met onze klantenservice, telefoonnummer: (0031) (0)495- 459123 / e-mail: klantenservice@vtechnl.com

Tijd om je lekker te laten verzorgen in de **Zoef Zoef Dieren® - Schoonheidssalon** van **VTech®**! Plaats Kaylee Kat of een ander dier op de Magische Sensors en luister naar de vrolijke reacties. Gebruik de badkuip, borstel en haardroger om het dier te verzorgen. Verschuif het hartje in de kleedkamer om een leuke outfit uit te kiezen. Transformeer de schoonheidssalon naar een handtasje en neem het overal mee naartoe!

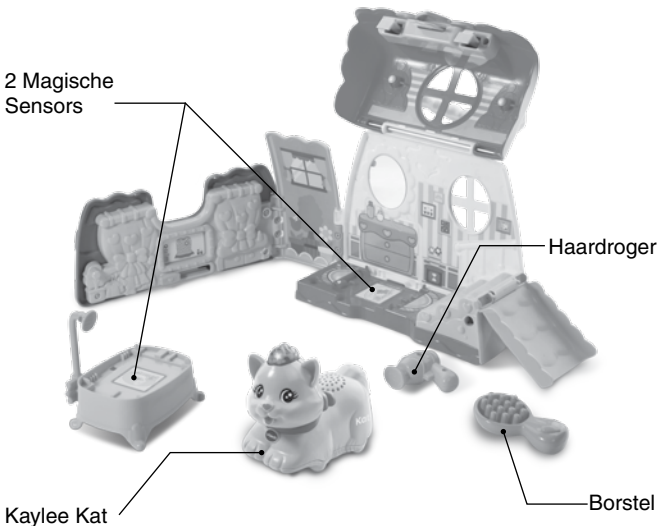

# INHOUD VAN DE DOOS



- Eén VTech® Zoef Zoef Dieren - Schoonheidssalon
- Eén VTech® Zoef Zoef Dieren - Kaylee Kat
- Eén badkuip met Magische Sensor



- Eén borstel
- Eén haardroger

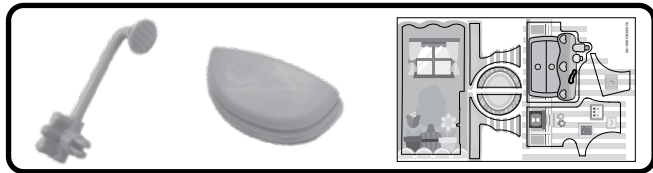

- Eén douchekop
- Eén opstapje
- Eén stickervel
- Eén handleiding

## WAARSCHUWING:

Alle verpakkingsmaterialen, zoals plakband, plastic, demolabel, verpakkingsslotjes, tie-wraps, schroeven enz., maken geen deel uit van het product en dienen voor de veiligheid van uw kind te worden verwijderd.

**Let op:** Het opstapje bevindt zich onder de badkuip, zoals hieronder afgebeeld. Gooi dit niet weg.

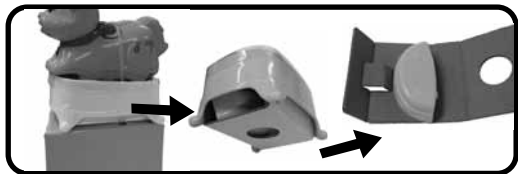

## Losmaken van de verpakkingsslotjes:

- ① Draai het verpakkingsslotje.
- ② Neem het verpakkingsslotje uit de houder en gooi het weg bij het afval.

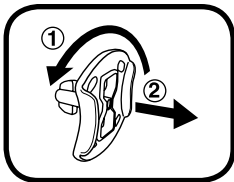

# HOE PLAATS JE DE BATTERIJEN?

1. Zet het speelgoed UIT.
2. Open het batterijklepje aan de onderkant van de kat. Gebruik hiervoor een muntstuk of een schroevendraaier.
3. Plaats 2 nieuwe 'AAA' (LR03) batterijen volgens de afbeelding in het batterijenvak. Voor optimale prestaties bevelen wij alkaline batterijen aan.
4. Plaats het klepje terug en maak het goed vast.
5. Nu is het speelgoed klaar voor gebruik.

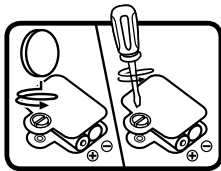

## Attentie

- Voor optimale prestaties bevelen wij alkaline batterijen aan.
- Gebruik alleen het type en de soort batterijen die in deze handleiding staan vermeld.
- Gebruik slechts één type batterijen tegelijk.
- Gebruik nooit nieuwe en oude batterijen samen.
- Gebruik nooit beschadigde batterijen.
- Plaats de batterijen volgens de polen (+,-) om lekkage te voorkomen.
- De contactklemmen van de voeding mogen niet kortgesloten worden.
- Verwijder lege of zwakke batterijen uit het speelgoed.
- Indien het speelgoed langere tijd niet zal worden gebruikt, is het aan te bevelen de batterijen te verwijderen.
- Gooi batterijen niet weg in vuur of in de natuur.
- Probeer nooit gewone (niet oplaadbare) batterijen te herladen.
- Haal oplaadbare batterijen eerst uit het speelgoed en laad ze daarna buiten het speelgoed op.
- Het opladen of verwijderen van batterijen dient altijd onder toezicht van een volwassene te gebeuren.

## Milieu

### Verwijdering van batterijen en product



Het symbool van een doorgekruiste container geeft aan dat het product en de batterijen niet met het normale huisafval mogen worden weggegooid omdat deze stoffen bevatten die schadelijk kunnen zijn voor het milieu en de gezondheid. Lever het product en/of de batterijen aan het eind van hun levenscyclus in bij een officieel aangewezen inzamelpunt.

Win advies in bij de plaatselijke autoriteiten voor informatie over speciale plaatsen voor Klein Chemisch Afval (K.C.A.), waar u gebruikte batterijen en/of producten kunt inleveren.

De chemische symbolen Hg, Cd of Pb geven aan dat het kwik- (Hg), cadmium- (Cd) of loodgehalte (Pb) in de batterij hoger is dan de referentieniveaus in de Richtlijn 2006/66/EC.



De balk geeft aan dat het product na 13 augustus 2005 op de markt werd gebracht.



Help het milieu door uw product en/of batterijen op een verantwoordelijke manier weg te gooien.

Kijk voor meer informatie op:

[www.stibat.nl](http://www.stibat.nl)

# STICKEROVERZICHT

Plak a.u.b. de stickers volgens onderstaande instructies op de onderdelen van de speelset.

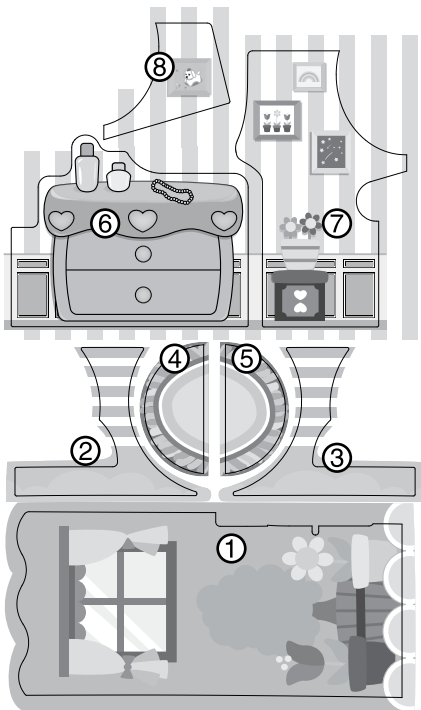

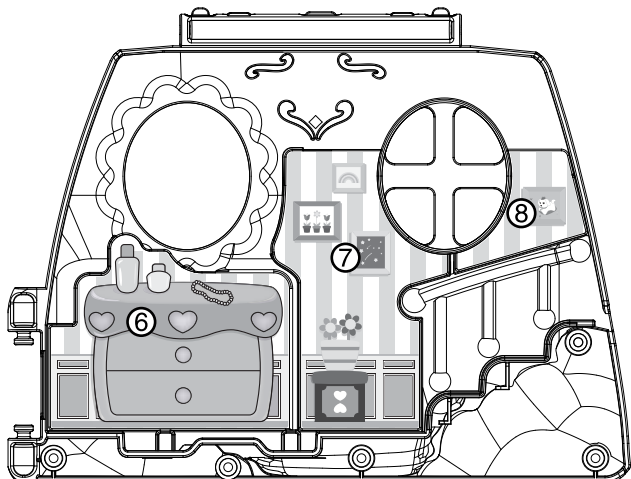
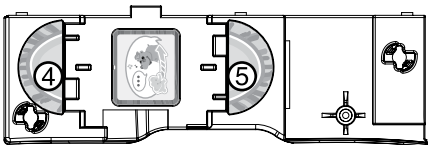
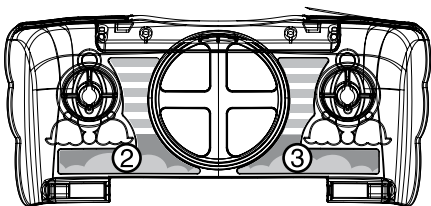
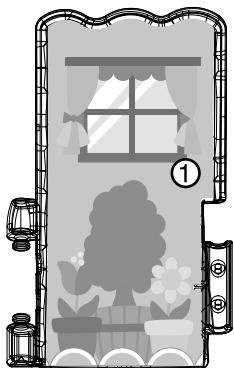



# MONTAGE INSTRUCTIES

Bij VTech® staat veiligheid voorop. Om de veiligheid van het kind te kunnen garanderen, is montage door een volwassene vereist.

1. Bevestig het opstapje aan de speelset, zoals hieronder afgebeeld.



2. Bevestig de douchekop in de daarvoor bestemde opening aan de zijkant van de badkuip, zoals hieronder afgebeeld.



3. Transformeer het handtasje naar een schoonheidssalon door het oranje klepje (onder het zilveren hartje) met je vinger naar voren te trekken, zoals hieronder afgebeeld.

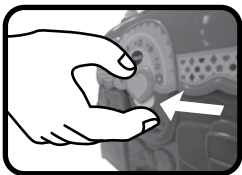
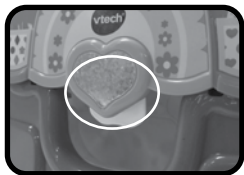

**Opmerking:** Trek de paarse deur niet naar buiten wanneer je de deksel wilt openen. Dit zal ervoor zorgen dat de deksel klemt en niet opengaat.

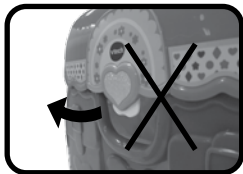

## FUNCTIES

### Kaylee Kat

#### 1. Aan/Uit-schakelaar

Om **Kaylee Kat** AAN te zetten, verschuif je de **Aan/Uit-schakelaar** naar (  ).  
Verschuif de Aan/Uit-schakelaar naar (  ) om het speelgoed UIT te zetten.

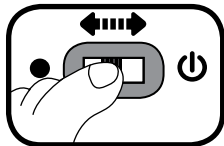

#### 2. Automatische uitschakeling

Om batterijen te sparen, schakelt **Kaylee Kat** automatisch uit als er enige tijd niet mee wordt gespeeld. Het speelgoed kan weer geactiveerd worden door op het hoofdje te drukken of door de kat snel te bewegen, zodat de bewegingssensor wordt geactiveerd.

**Let op:** Het dier in deze verpakking staat in een demo-stand. Zet het dier, na het openen van de verpakking, uit en vervolgens weer aan om normaal te kunnen spelen.

### Schoonheidssalon

#### 1. Magische Sensors

De **Zoef Zoef Dieren**<sup>®</sup> - **Schoonheidssalon** bevat twee **Magische Sensors**. De Zoef Zoef Dieren reageren op de Magische Sensors met grappige geluiden, vrolijke zinnnetjes, gezongen liedjes en meer!

# ACTIVITEITEN

## Kaylee Kat

1. Verschuif de Aan/Uit-schakelaar om **Kaylee Kat** aan te zetten. Je hoort een gezongen liedje, een vrolijk zinnetje en een geluidseffect. Het lichtje knippert mee met het geluid.
2. Druk op het **hoofdje** om geluidseffecten, vrolijke zinnetjes en gezongen liedjes te horen. Het lichtje knippert mee met het geluid.
3. Beweeg het **dier** om grappige geluiden en melodietjes te horen. Beweeg het dier tijdens een melodie om grappige geluiden toe te voegen. Het lichtje knippert mee met het geluid.
4. Het dier herkent de **Magische Sensors** in de **Zoef Zoef Dieren**<sup>®</sup> speelsets. Beweeg het dier over een Magische Sensor en zie het lichtje knipperen en hoor vrolijke zinnetjes, geluidseffecten, melodietjes en gezongen liedjes.

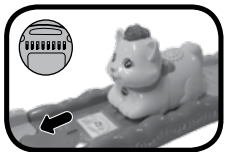
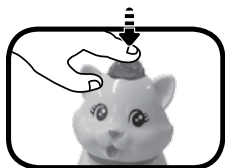
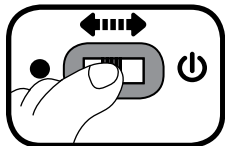

## Schoonheidssalon

### 1. Magische Sensors

Plaats een dier op de **Magische Sensor** van de schoonheidssalon of badkuip om grappige geluiden, vrolijke zinnnetjes en gezongen liedjes te horen.



### 2. Accessoires

Gebruik de badkuip, haardroger en borstel om het dier te verzorgen.



### 3. Handtasje

Neem **Kaylee kat** of een ander Zoef Zoef Dier overal mee naartoe!

**Let op:** Alle accessoires van de schoonheidssalon kunnen hierin opgeborgen worden.



## MELODIETJES

1. Turkey in the Straw
2. Visje in het water
3. We maken een kringetje
4. Poesje mauw
5. Humpty dumpty
6. London Bridge

# GEZONGEN LIEDJES

## Liedje 1

Ik voel mij als een koningin.  
Ik ben Kaylee Kat, ik snor en spin!

## Liedje 2

Ik was mijn vacht, iedere dag.  
Schoon en fris met een stralende lach.

## Liedje 3

Kom, zoef je met me mee, miauw, miauw, miauw.  
Dat is waar ik het meest van hou.

# ONDERHOUD EN VERZORGING

1. Maak het speelgoed a.u.b. alleen schoon met een vochtige en niet met een natte doek.
2. Zet het speelgoed niet voor langere tijd in de felle zon of in de buurt van een andere warmtebron.
3. Als het speelgoed voor langere tijd niet wordt gebruikt, is het aan te bevelen de batterijen te verwijderen.
4. Laat het speelgoed niet op harde oppervlakken vallen en stel het niet bloot aan vocht of water.
5. Reinig het speelgoed niet met bijtende schoonmaakmiddelen.

## LET OP:

Als **Kaylee Kat** opeens stopt of als het geluid slechter wordt:

1. Zet dan het speelgoed uit en laat het zo enkele minuten staan.
2. Zet het daarna weer aan.
3. Blijft het probleem bestaan, dan kan het veroorzaakt worden door bijna lege batterijen.
4. Vervang de oude batterijen door nieuwe en probeer het opnieuw. Blijft het probleem nog steeds bestaan, neem dan a.u.b. contact op met onze klantenservice, e-mail: [klantenservice@vtechnl.com](mailto:klantenservice@vtechnl.com) / telefoonnummer: (0031) (0)495-459123

**BELANGRIJKE MEDEDELING:**

Het ontwerpen en ontwikkelen van educatief speelgoed gaat gepaard met een verantwoordelijkheid die wij bij **VTech**<sup>®</sup> uitermate serieus opvatten. Wij zetten ons volledig in om er zeker van te zijn dat de informatie, die de kern van ons product is, zeer nauwkeurig en accuraat is. Het kan echter gebeuren dat er fouten voorkomen. Het is voor u van belang om te weten dat wij volledig achter onze producten staan en u aanmoedigen contact op te nemen met onze klantenservice indien u problemen heeft met, of suggesties heeft voor onze producten. Wij staan u dan graag te woord.

Telefoonnummer: (0031) (0)495-459123 /

E-mail: klantenservice@vtechnl.com

**Let op: Bewaar de handleiding, deze bevat belangrijke informatie over het product.**



KLASSE 1  
LED PRODUCT



## **VTech Electronics Europe B.V.**

*Deze garantie wordt u, als extra voordeel, aangeboden door VTech Electronics Europe B.V. en heeft geen invloed op uw wettelijke rechten krachtens de toepasselijke nationale wetgeving.*

*VTech Electronics Europe B.V. staat garant voor de kwaliteit van het door u gekochte product. Bewaar het garantieformulier (volgende pagina) samen met het aankoopbewijs. U heeft dan recht op 2 jaar volledige garantie onder de volgende voorwaarden:*

- 1. De kwaliteit van het materiaal, en de techniek van het product worden bij normaal gebruik gedurende een periode van maximaal 2 jaar na aankoop door VTech Electronics Europe B.V. gegarandeerd.*
- 2. Mocht in deze periode toch een defect optreden, dan kunt u het product ter vervanging aanbieden bij de VTech® dealer waar u het product gekocht heeft.*
- 3. De betreffende vervanging vindt gratis plaats als de schade te wijten is aan de ondeugdelijkheid van materiaal of techniek.*
- 4. Indien de schade te wijten is aan ondeskundig gebruik, onbevoegde reparatie, verkeerde batterij installatie, verkeerde elektrische (adapter) installatie, breuk- en/of waterschade, lekkende batterijen of enig andere reden die aan de gebruiker wijtbaar is, dan vervalt deze garantie.*
- 5. Deze garantie is strikt persoonlijk en niet overdraagbaar. Deze garantie geldt alleen voor de Benelux landen.*

# **GARANTIEBEWIJS**

*Naam van het product: Zoef Zoef Dieren®-Schoonheidssalon*

*Art.-Nr. # 80-504423*

*Naam:* \_\_\_\_\_

*Straat en huisnummer:* \_\_\_\_\_

*Postcode en plaats:* \_\_\_\_\_

*Telefoonnummer:* \_\_\_\_\_

*E-mail adres:* \_\_\_\_\_

*Aankoopdatum:* \_\_\_\_\_

*VTech Electronics Europe B.V.  
Copernicusstraat 7  
6003 DE Weert  
Nederland*

*Tel. klantenservice (0031) (0)495-459123*

*E-mail: klantenservice@vtechnl.com*





**Bezoek onze website voor meer informatie over onze producten:**

***vtechnl.com***



TM & © 2017 VTech Holdings Limited.  
Alle rechten voorbehouden.

**Printed in China.**

91-003369-002<sup>(M)</sup>