

USER MANUAL



TABLE DES MATIÈRES

1. INFORMATIONS DE SÉCURITÉ.....	2
2. CONSIGNES DE SÉCURITÉ.....	5
3. DESCRIPTION DE L'APPAREIL.....	7
4. PANNEAU DE COMMANDE.....	8
5. PROGRAMME.....	9
6. OPTIONS.....	12
7. AVANT LA PREMIÈRE UTILISATION.....	13
8. UTILISATION QUOTIDIENNE.....	13
9. CONSEILS.....	16
10. ENTRETIEN ET NETTOYAGE.....	17
11. EN CAS D'ANOMALIE DE FONCTIONNEMENT.....	19
12. DONNÉES TECHNIQUES.....	21
13. ACCESSOIRES.....	23

POUR DES RÉSULTATS PARFAITS

Merci d'avoir choisi ce produit AEG. Nous l'avons conçu pour qu'il vous offre des performances irréprochables pour longtemps, en intégrant des technologies innovantes qui vous simplifient la vie grâce à des caractéristiques que vous ne trouverez pas forcément sur des appareils ordinaires. Veuillez prendre quelques instants pour lire cette notice afin d'utiliser au mieux votre appareil.

Visitez notre site Internet pour :



Obtenir des conseils d'utilisation, des brochures, de l'aide, des informations :
www.aeg.com/webselfservice



Enregistrez votre produit pour obtenir un meilleur service :
www.registeraeg.com



Acheter des accessoires, consommables et pièces de rechange d'origine pour votre appareil :
www.aeg.com/shop

SERVICE APRÈS-VENTE

Utilisez toujours des pièces d'origine.

Avant de contacter le service après-vente, assurez-vous de disposer des informations suivantes : Modèle, PNC, numéro de série.

Vous trouverez ces informations sur la plaque signalétique.

 Avertissement/Consignes de sécurité

 Informations générales et conseils

 Informations en matière de protection de l'environnement

Sous réserve de modifications.

1. INFORMATIONS DE SÉCURITÉ

Avant de commencer à installer et utiliser cet appareil, lisez soigneusement les instructions fournies. Le

fabricant ne pourra être tenu pour responsable des blessures et dégâts résultant d'une mauvaise installation ou utilisation. Conservez toujours les instructions dans un lieu sûr et accessible pour vous y référer ultérieurement.



- Lire les instructions fournies.

1.1 Sécurité des enfants et des personnes vulnérables



AVERTISSEMENT!

Risque d'asphyxie, de blessure ou d'invalidité permanente.

- Cet appareil peut être utilisé par des enfants âgés d'au moins 8 ans et par des personnes ayant des capacités physiques, sensorielles ou mentales réduites ou dénuées d'expérience ou de connaissance, s'ils (si elles) sont correctement surveillé(e)s ou si des instructions relatives à l'utilisation de l'appareil en toute sécurité leur ont été données et si les risques encourus ont été appréhendés.
- Ne laissez pas les enfants jouer avec l'appareil.
- Veuillez à maintenir hors de portée de la machine les enfants de moins de 3 ans à moins qu'ils soient constamment surveillés.
- Ne laissez pas les emballages à la portée des enfants et jetez-les convenablement.
- Ne laissez pas les détergents à la portée des enfants.
- Tenez les enfants et les animaux éloignés de l'appareil lorsque la porte est ouverte.
- Si l'appareil est équipé d'un dispositif de sécurité enfants, nous vous recommandons de l'activer.
- Le nettoyage et l'entretien par l'utilisateur ne doivent pas être effectués par des enfants sans surveillance.

1.2 Sécurité générale

- Ne modifiez pas les caractéristiques de cet appareil.

- Si le sèche-linge est placé au-dessus d'un lave-linge, utilisez le kit de superposition. Le kit de superposition, disponible auprès d'un revendeur agréé, ne peut être utilisé qu'avec l'appareil indiqué dans les instructions (fournies avec l'accessoire). Lisez attentivement les instructions avant de procéder à l'installation (reportez-vous au livret d'installation).
- L'appareil peut être installé de façon autonome ou sous un plan de travail de cuisine si un espace correct est disponible (reportez-vous au livret d'installation).
- L'appareil ne doit pas être installé derrière une porte à serrure, une porte coulissante ni une porte battante dotée d'une charnière du côté opposé à l'appareil qui pourrait empêcher l'ouverture complète de la porte.
- Les orifices d'aération situés à la base (si présents) ne doivent pas être obstrués par de la moquette, un tapis, ou tout type de revêtement de sol.
- **AVERTISSEMENT** : L'appareil ne doit pas être branché à l'alimentation en utilisant un appareil de connexion externe comme un minuteur, ou branché à un circuit qui est régulièrement activé/désactivé par un fournisseur d'énergie.
- Ne branchez la fiche d'alimentation à la prise de courant qu'à la fin de l'installation. Après l'installation, assurez-vous que la prise est accessible.
- Aérez suffisamment la pièce pour éviter le reflux de gaz provenant d'appareils utilisant d'autres combustibles, y compris les flammes nues.
- L'air rejeté ne doit pas être évacué dans une évacuation utilisée pour les fumées rejetées provenant des appareils brûlant du gaz ou d'autres combustibles.
- Si le câble d'alimentation est endommagé, il doit être remplacé par le fabricant, un service de maintenance agréé ou un technicien qualifié afin d'éviter tout danger lié à l'électricité.
- Respectez la charge maximale de 8 kg (reportez-vous au chapitre « Tableau des programmes »).

- N'utilisez pas l'appareil si certains articles ont été salis par des produits chimiques industriels.
- Retirez les peluches ou morceaux d'emballage accumulés autour de l'appareil.
- N'utilisez pas l'appareil sans filtre. Nettoyez le filtre à peluches avant ou après chaque utilisation.
- N'introduisez que du linge propre dans le sèche-linge.
- Il convient que les articles qui ont été salis par des substances telles que l'huile de cuisson, l'acétone, l'alcool, l'essence, le kérosène, les détachants, la térébenthine, la cire et les substances pour retirer la cire soient lavés dans de l'eau chaude avec une quantité supplémentaire de détergent avant d'être séchés dans le sèche-linge à tambour.
- Il convient que les articles comme le caoutchouc mousse (mousse de latex), les bonnets de douche, les textiles étanches, les articles doublés de caoutchouc et les vêtements ou les oreillers comprenant des parties en caoutchouc mousse ne soient pas séchés dans le sèche-linge.
- Les assouplissants ou autres produits similaires doivent être utilisés conformément aux instructions de leur fabricant.
- Retirez des vêtements tous les objets pouvant provoquer un incendie comme les briquets ou les allumettes.
- N'arrêtez jamais le sèche-linge avant la fin du cycle de séchage à moins de sortir immédiatement tout le linge et de le déplier pour mieux dissiper la chaleur.
- Avant toute opération d'entretien, éteignez l'appareil et débranchez la fiche de la prise secteur.

2. CONSIGNES DE SÉCURITÉ

2.1 Installation

- Retirez l'intégralité de l'emballage.
- N'installez pas et ne branchez pas un appareil endommagé.
- Suivez scrupuleusement les instructions d'installation fournies avec l'appareil.
- Soyez toujours vigilants lorsque vous déplacez l'appareil car il est lourd. Utilisez toujours des gants de sécurité et des chaussures fermées.

- N'installez pas l'appareil ou ne l'utilisez pas dans un endroit où la température ambiante est inférieure à 5 °C ou supérieure à 35 °C.
- L'appareil doit être installé sur un sol plat, stable, résistant à la chaleur et propre.
- Assurez-vous que de l'air circule entre l'appareil et le sol.
- Déplacez toujours l'appareil en position verticale.
- La surface arrière de l'appareil doit être positionnée contre le mur.
- Une fois l'appareil installé à son emplacement permanent, vérifiez qu'il est bien de niveau à l'aide d'un niveau à bulle. S'il n'est pas de niveau, réglez les pieds jusqu'à ce qu'il le soit.

2.2 Branchement électrique



AVERTISSEMENT!

Risque d'incendie ou d'électrocution.

- Ne branchez la fiche d'alimentation à la prise de courant qu'à la fin de l'installation. Assurez-vous que la prise de courant est accessible une fois l'appareil installé.
- L'appareil doit être relié à la terre.
- Vérifiez que les paramètres figurant sur la plaque signalétique correspondent aux données électriques de votre réseau.
- Utilisez toujours une prise de courant de sécurité correctement installée.
- N'utilisez pas d'adaptateurs multiprises ni de rallonges.
- Ne tirez jamais sur le câble d'alimentation pour débrancher l'appareil. Tirez toujours sur la fiche.
- Ne touchez jamais le câble d'alimentation ni la fiche avec des mains mouillées.
- Cet appareil est conforme aux directives CEE.

2.3 Utilisation



AVERTISSEMENT!

Risque de blessure, de choc électrique, d'incendie, de brûlures ou de dommage matériel à l'appareil.

- Cet appareil est exclusivement destiné à une utilisation domestique.
- Ne séchez pas d'articles endommagés (déchirés, effilochés) contenant un rembourrage ou un garnissage.
- Séchez uniquement les textiles adaptés au séchage dans un sèche-linge. Suivez les instructions figurant sur l'étiquette des textiles.
- Si vous avez lavé votre linge avec un produit détachant, lancez un cycle de rinçage supplémentaire avant de démarrer le sèche-linge.
- N'utilisez pas l'eau de condensation/distillée pour préparer des boissons ni pour cuisiner. Elle peut entraîner des problèmes de santé chez les personnes et les animaux domestiques.
- Ne montez pas sur le hublot ouvert de votre appareil ; ne vous asseyez pas dessus.
- N'introduisez pas de linge non essoré dans le sèche-linge.

2.4 Entretien et nettoyage



AVERTISSEMENT!

Risque de blessure corporelle ou de dommages matériels.

- Ne pulvérisez pas d'eau ni de vapeur pour nettoyer l'appareil.
- Nettoyez l'appareil avec un chiffon doux humide. Utilisez uniquement des produits de lavage neutres. N'utilisez pas de produits abrasifs, de tampons à récurer, de solvants ni d'objets métalliques.
- Faites attention lorsque vous nettoyez l'appareil pour éviter d'endommager le système de refroidissement.

2.5 Compresseur



AVERTISSEMENT!

Risque d'endommagement de l'appareil.

- Dans le sèche-linge, le compresseur et son système sont remplis d'un agent spécial ne contenant pas d'hydrochlorofluorocarbures. Ce circuit doit rester hermétique. Tout endommagement du circuit peut entraîner une fuite.

- Débranchez l'appareil de l'alimentation électrique et de l'arrivée d'eau.
- Coupez le câble d'alimentation au ras de l'appareil et mettez-le au rebut.
- Retirez le dispositif de verrouillage du hublot pour empêcher les enfants et les animaux de s'enfermer dans le tambour.
- Jetez l'appareil en vous conformant aux exigences locales relatives à la mise au rebut des Déchets d'équipements électriques et électroniques (DEEE).

2.6 Mise au rebut



AVERTISSEMENT!

Risque de blessure ou d'asphyxie.

3. DESCRIPTION DE L'APPAREIL

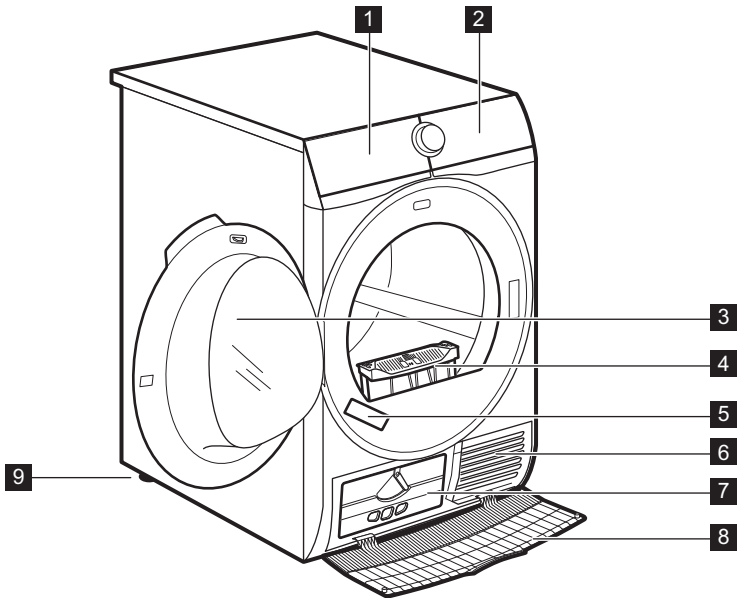

- 1** Bac d'eau de condensation
- 2** Bandeau de commande
- 3** Hublot de l'appareil
- 4** Filtre
- 5** Plaque signalétique

- 6** Fentes de circulation d'air
- 7** Couvercle du condenseur
- 8** Cache du condenseur
- 9** Pieds réglables



Pour vous faciliter le chargement du linge ou l'installation, le hublot est réversible. (Reportez-vous à la notice séparée.)

4. PANNEAU DE COMMANDE

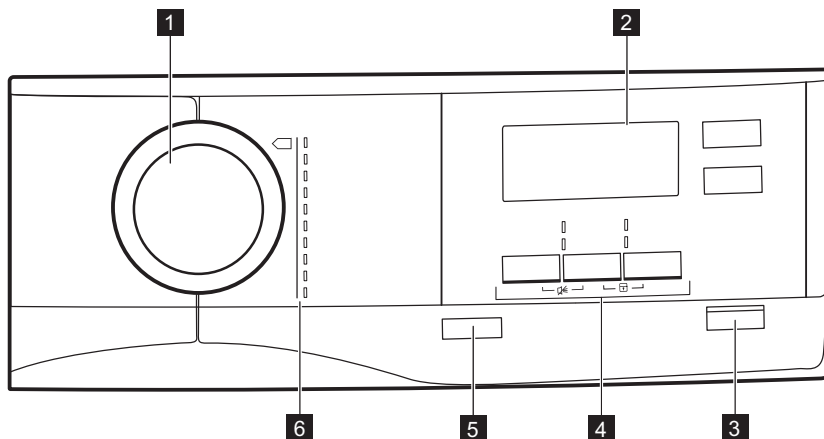

1 Sélecteur de programme

2 Affichage

3 Touche Départ/Pause

4 Options











5 Touche Marche/Arrêt avec *Auto Off* fonction.

6 Programmes



4.1 Affichage









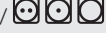





Symbole sur l'affichage	Description du symbole
8.0 kg MAX	charge maximale
	option départ différé activée

Symbole sur l'affichage	Description du symbole
30' - 20h	sélection du Départ différé (30 min. - 20 h)
1 : 50	indication de la durée du cycle
	alarme désactivée
	sécurité enfants activée
	degré de séchage du linge : prêt à repasser, prêt à ranger, prêt à ranger +, très sec
	voyant : <i>vidangez le bac à eau</i>
	voyant : <i>nettoyez le filtre</i>
	voyant : <i>vérifiez le condenseur thermique</i>
	option minuterie activée
10' - 2 : 00	sélection du programme Minuterie (10 min. - 2 h)
	voyant : <i>phase de séchage</i>
	voyant : <i>phase anti-froissage</i>
	voyant : <i>phase de refroidissement</i>



5. PROGRAMME

Programme	Charge ¹⁾	Propriétés / Étiquette d'entretien des textiles
 ²⁾ Coton	8 kg	Textiles coton / 
Synthétiques	3,5 kg	Textiles synthétiques ou mixtes. / 
Mixtes	3 kg	Cotons et textiles synthétiques. / 





Programme	Charge ¹⁾	Propriétés / Étiquette d'entretien des textiles
Laine  	1 kg	<p>Lainages. Séchage en douceur des lainages lavables à la main. Sortez immédiatement les articles une fois le programme terminé.</p> <div style="text-align: center;">   <p>WOOL HAND WASH SAFE</p> </div> <p>Le cycle de séchage de la laine de cet appareil a été approuvé par la société Woolmark pour le séchage des vêtements en laine portant une étiquette « lavage à la main », sous réserve que les vêtements soient séchés conformément aux instructions du fabricant de cette machine. Consultez l'étiquette d'entretien du vêtement pour plus d'instructions sur le lavage. M1525 Au Royaume-Uni, en Irlande, à Hong Kong ainsi qu'en Inde, le symbole Woolmark est une marque de certification déposée.</p>
Soie 	1 kg	Soie uniquement lavable à la main, en douceur. / 
Repassage Facile	1 kg (ou 5 chemises)	Vêtements faciles à entretenir demandant un minimum de repassage. Les résultats de séchage peuvent varier en fonction du type de textile. Dépliez-les le plus possible avant de les placer dans l'appareil. Une fois le programme terminé, sortez immédiatement les articles et accrochez-les sur un cintre. / 
Draps	3 kg	Linge de lit comme des draps simples et doubles, des taies d'oreillers, des couvre-lits. / 
Sports	2 kg	Tenues de sport, textiles fins et légers, en microfibres, en polyester. / 
Outdoor 	2 kg	Vêtements d'extérieur, de travail, de sport, imperméables et tissus perméables à l'air, vestes à molleton ou doublure isolante amovibles. Adaptés au séchage en machine. / 

Programme	Charge 1)	Propriétés / Étiquette d'entretien des textiles
Duvet	3 kg	Couettes simples ou doubles et oreillers (garnissage en plumes, duvet ou synthétique). / 

1) Poids maximal des articles secs.

2) Le programme  Coton associé au degré de séchage *prêt à ranger*  Séchage est le « programme standard pour le coton ». Il est adapté au séchage d'une charge de linge en coton normal humide. Il s'agit du programme le plus efficace en termes de consommation d'énergie pour sécher le linge en coton humide.

5.1 Sélection des programmes et options



Programmes 1)	Options			
	Séchage	Silence	Anti-frois-sage	Minuterie
 Coton	■	■	■	■
Synthétiques	■	■	■	■
Mixtes			■	■
Laine  				■ 2)
Soie 			■	
Repassage Facile			■	
Draps			■	
Sports			■	
Outdoor 				
Duvet				

1) Conjointement au programme, vous pouvez sélectionner 1 ou plusieurs options.

2) Consultez le chapitre des OPTIONS : option Minuterie activée pour le programme Laine

5.2 Données de consommation

Programmation	Vitesse d'essorage / humidité résiduelle	Temps de séchage	Consommation énergétique
Coton 8 kg			
 <i>prêt à ranger</i>	1 400 tr/min / 50%	130 min.	1,67 kWh

Programmation	Vitesse d'essorage / humidité résiduelle	Temps de séchage	Consommation énergétique
	1 000 tr/min / 60%	154 min.	1,99 kWh
 prêt à repasser	1 400 tr/min / 50%	97 min.	1,21 kWh
	1 000 tr/min / 60%	118 min.	1,51 kWh
Synthétiques 3,5 kg			
 prêt à ranger	1 200 tr/min / 40%	55 min.	0,60 kWh
	800 tr/min / 50%	67 min.	0,75 kWh

6. OPTIONS

6.1 Séchage

Cette option permet d'obtenir le degré de séchage souhaité. Sélections possibles :



 - linge prêt à être repasser - degré **prêt à repasser**.



 - linge prêt à être rangé dans l'armoire - degré **prêt à ranger** - sélection par défaut liée au programme.



 - linge prêt à être rangé dans l'armoire - degré **prêt à ranger +**.



 - linge prêt à être rangé dans l'armoire - degré **extra sec**.

6.2 Silence

Le niveau sonore de l'appareil est bas, ce qui n'affecte pas la qualité de séchage. L'appareil fonctionne lentement, et la durée du cycle est plus longue.

6.3 ECO

Par défaut, cette option est activée avec tous les programmes.

La consommation d'énergie est à son plus bas niveau.

6.4 Anti-froissage

Prolonge la phase anti-froissage (30 minutes) à la fin du cycle de séchage à 120 minutes. Après la phase de séchage, le tambour tourne quelques fois pour empêcher le linge de se froisser. Le linge peut être retiré durant la phase anti-froissage.

6.5 Minuterie

Coton, textiles synthétiques et mixtes. Elle permet à l'utilisateur de régler une durée de séchage, d'un minimum de 10 min à un maximum de 2 heures (par paliers de 10 min). Lorsque cette option est activée, l'indication de la charge maximale disparaît.

6.6 Minuterie pour le programme Laine

Option adaptée au programme Laine pour ajuster le degré de séchage sur plus ou moins sec.

6.7 Départ Différé



Permet de retarder le départ du programme de séchage, d'un minimum de 30 min à un maximum de 20 heures.

1. Sélectionnez le programme et les options de séchage.

- Appuyez à plusieurs reprises sur la touche Départ Différé.

La durée du délai s'affiche (par ex. 12

h) si le programme doit démarrer au bout de 12 heures.)

- Pour activer l'option Départ Différé, appuyez sur la touche Départ/Pause. Le délai restant avant le départ diminue sur l'affichage.

6.8 Alarme

Le signal sonore retentit :

- à la fin du cycle
- au début et à la fin de la phase anti-froissage

Par défaut, l'option d'alarme est toujours activée. Vous pouvez utiliser cette option pour activer ou désactiver le signal sonore.

7. AVANT LA PREMIÈRE UTILISATION



L'emballage à l'arrière du tambour se retire automatiquement lorsque le sèche-linge est allumé pour la première fois. Il se peut que vous entendiez du bruit.

Avant la première utilisation de l'appareil :

- Nettoyez le tambour du sèche-linge avec un chiffon humide.
- Démarrez un programme court (par exemple 30 minutes) avec du linge humide.







Au début du cycle de séchage (3 à 5 premières minutes) le niveau sonore peut être légèrement plus fort. Ceci est dû au démarrage du compresseur. Ce phénomène est normal sur tous les appareils fonctionnant avec un compresseur comme les réfrigérateurs et congélateurs.

8. UTILISATION QUOTIDIENNE

8.1 Préparation du linge

- Fermez les fermetures à glissière.
- Fermez les boutons des housses de couette.
- Ne laissez pas de cordons ni de rubans dénoués pour le séchage (par exemple des cordons de tablier). Nouez-les avant de démarrer le programme.
- Videz les poches.
- Si un article dispose d'une doublure en coton, retournez-le. Assurez-vous que la doublure en coton est toujours tournée vers l'extérieur.
- Nous vous recommandons de toujours régler le programme le mieux adapté au type de textiles se trouvant dans l'appareil.

- Ne mélangez pas les couleurs foncées et les couleurs claires.
- Utilisez un programme adapté pour le coton, le jersey et la bonneterie pour éviter qu'ils ne rétrécissent.
- Assurez-vous que la charge ne dépasse pas la charge maximale indiquée sur l'affichage, ou dans le chapitre des programmes.
- Séchez uniquement du linge adapté au sèche-linge. Reportez-vous aux étiquettes des vêtements.
- Ne séchez pas les grands articles et les petits articles ensemble. Les petits articles peuvent se coincer dans les grands et ne pas sécher correctement.

Étiquette d'entretien du textile	Description
	Linge adapté au sèche-linge.
	Linge adapté au sèche-linge à haute température.
	Linge adapté au sèche-linge à basse température uniquement.
	Linge non adapté au sèche-linge.

8.2 Chargement du linge



ATTENTION!

Assurez-vous que le linge n'est pas coincé entre le hublot de l'appareil et le joint en caoutchouc.

1. Ouvrez le hublot de l'appareil.
2. Chargez le linge dans le tambour, un article à la fois.
3. Fermez le hublot de l'appareil.

8.3 Activation de l'appareil

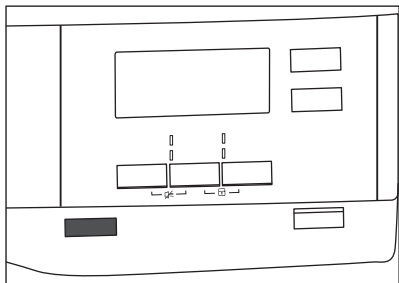

Pour allumer l'appareil :

Appuyez sur la touche Marche/Arrêt. Si l'appareil est allumé, certains indicateurs apparaissent sur l'affichage.

8.4 Fonction Auto Off

Pour réduire la consommation d'énergie, la fonction Auto Off éteint automatiquement l'appareil :

- Si vous n'appuyez pas sur la touche Départ/Pause dans les 5 minutes.
- 5 minutes après la fin du cycle.

Appuyez sur la touche Marche/Arrêt pour allumer l'appareil.

Si l'appareil est allumé, certaines indications s'affichent.

8.5 Réglage d'un programme

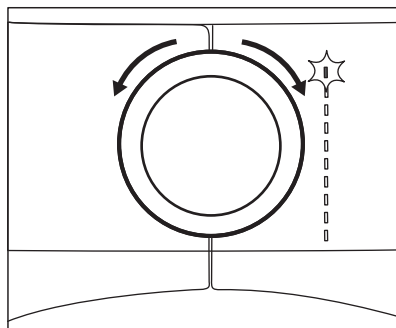

Utilisez le sélecteur de programme pour sélectionner le programme. Le temps restant du programme s'affiche.



Le temps de séchage qui s'affiche s'applique à une charge de 5 kg pour les programmes coton. Pour les autres programmes, le temps de séchage est lié aux charges recommandées. Pour les programmes coton et jeans avec une charge de plus de 5 kg, le temps de séchage est plus long.

8.6 Options

Conjointement au programme, vous pouvez sélectionner 1 ou plusieurs options spéciales.

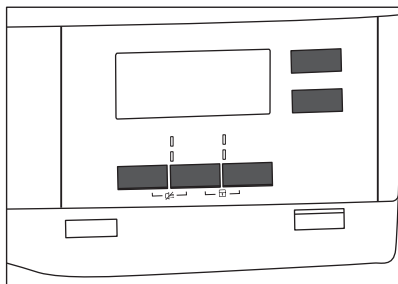

Pour activer ou désactiver une option, appuyez sur la touche ou la combinaison de 2 touches correspondantes. Lorsque l'option est activée, le voyant situé au-dessus de la touche ou le symbole s'affichent.

8.7 Option Sécurité enfants

La sécurité enfants peut être activée pour empêcher les enfants de jouer avec l'appareil. L'option Sécurité enfants verrouille toutes les touches et le sélecteur de programme (cette option ne verrouille pas la touche **Marche/Arrêt**).

Vous pouvez activer l'option Sécurité enfants :

- avant d'appuyer sur la touche **Départ/Pause**, ce qui empêche l'appareil de démarrer
- après avoir appuyé sur la touche **Départ/Pause** ; la sélection des programmes et options est désactivée.

Activation de l'option Sécurité enfants :

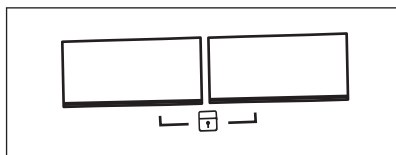

1. Allumez le sèche-linge.
2. Sélectionnez un des programmes disponibles.
3. Appuyez simultanément sur les 2 touches et maintenez-les enfoncées.

Le symbole  s'affiche.

4. Pour désactiver la sécurité enfants, appuyez à nouveau sur les touches ci-dessus jusqu'à ce que le symbole disparaisse.

8.8 Départ d'un programme

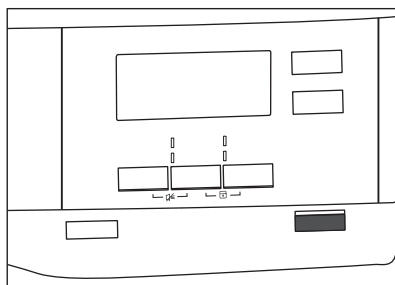

Pour lancer le programme :

Appuyez sur la touche **Départ/Pause**. L'appareil démarre et le voyant au-dessus de la touche cesse de clignoter et reste fixe.

8.9 Modification de programme

Pour modifier un programme :

1. Appuyez sur la touche Marche/Arrêt pour éteindre l'appareil.
2. Appuyez à nouveau sur la touche Marche/Arrêt pour allumer l'appareil.
3. Sélectionnez un nouveau programme.

8.10 Fin de programme



Nettoyez le filtre et vidangez le bac d'eau de condensation après chaque cycle de séchage. (Reportez-vous au chapitre ENTRETIEN ET NETTOYAGE.)

Une fois le cycle de séchage terminé, le symbole  apparaît sur l'affichage. Si l'option Alarme est activée, un signal sonore intermittent retentit pendant une minute.



Si vous n'éteignez pas l'appareil, la phase anti-froissage démarre (elle n'est pas active avec tous les programmes). Le symbole  clignotant indique l'exécution de la phase anti-froissage. Pendant cette phase, vous pouvez retirer le linge.

9. CONSEILS

9.1 Conseils écologiques

- Essorez suffisamment le linge avant de le sécher.
- Ne dépassez pas les charges indiquées au chapitre consacré aux programmes.
- Nettoyez le filtre après chaque cycle de séchage.
- N'utilisez pas d'assouplissant pour le lavage et le séchage. Le sèche-linge adoucit automatiquement le linge.
- Utilisez de l'eau distillée, comme pour les fers à repasser. Si nécessaire, nettoyez l'eau distillée avant (par ex. avec un filtre à café) pour enlever toutes les particules qui peuvent s'y trouver.
- Maintenez toujours dégagées les fentes de circulation d'air en bas de l'appareil.
- Veillez à maintenir une bonne circulation d'air autour de l'appareil.

9.2 Réglage du degré de séchage par défaut

Pour modifier le degré de séchage par défaut :

1. Allumez l'appareil.
2. Sélectionnez un des programmes disponibles.
3. Appuyez simultanément sur les touches **Séchage** et **Anti-froissage** et maintenez-les enfoncées.

Un des symboles s'affiche :

 - Séchage maximal







 - Extra sec

 - Séchage standard

Pour sortir le linge :

1. Appuyez sur la touche Marche/Arrêt pendant 2 secondes pour éteindre l'appareil.
2. Ouvrez le hublot de l'appareil.
3. Sortez le linge.
4. Fermez le hublot de l'appareil.

4. Appuyez à plusieurs reprises sur la touche **Départ/Pause** jusqu'à ce que le degré de séchage souhaité s'affiche.

Degré de séchage	Symbole affiché	
Séchage maximal		
Extra sec		
Séchage standard		

5. Pour sauvegarder le réglage, appuyez simultanément sur les touches **Séchage** et **Anti-froissage** et maintenez-les enfoncées pendant 2 secondes.



9.3 Désactivation du voyant du réservoir



Par défaut, le voyant du bac d'eau est allumé. Il s'allume à la fin du cycle de séchage ou en cours de cycle si le bac d'eau est plein. Si le kit de vidange est installé, le bac d'eau se vidange automatiquement et le voyant peut être désactivé.

Pour éteindre le voyant :

1. Allumez l'appareil.
2. Sélectionnez un des programmes disponibles.
3. Appuyez simultanément sur les touches **Anti-froissage** et **Minuterie** et maintenez-les enfoncées.

L'une des deux configurations est possible :

- le voyant réservoir :  est allumé et le symbole  s'affiche ; le voyant du bac d'eau de condensation est **allumé** en permanence

- le voyant réservoir :  est éteint et le symbole  s'affiche ; le voyant du bac d'eau de condensation est **éteint** en permanence

10. ENTRETIEN ET NETTOYAGE

10.1 Nettoyage du filtre

À la fin de chaque cycle, le symbole  *filtre* s'affiche et vous devez nettoyer le filtre.

-  Le filtre retient les peluches pendant le séchage.

- Ouvrez le hublot. Retirez le filtre.

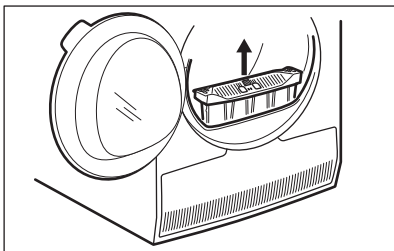

- Poussez sur le crochet pour ouvrir le filtre.

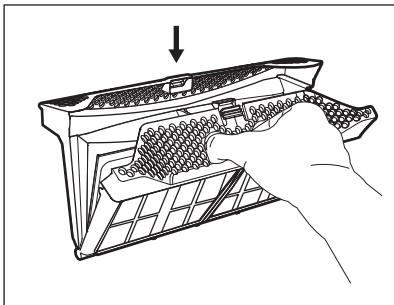

- Nettoyez les deux parties du filtre après vous être humecté la main.

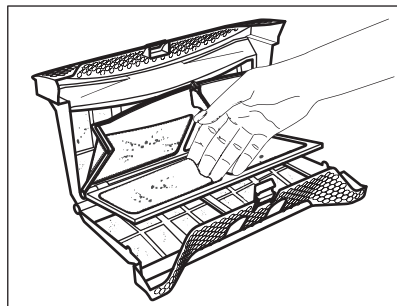

- Si nécessaire, nettoyez le filtre à l'aide d'un aspirateur. Refermez le filtre.
- Si nécessaire, retirez les peluches du logement et du joint du filtre. Vous pouvez utiliser un aspirateur. Remettez le filtre dans son logement.

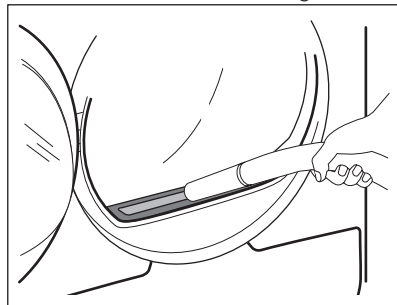

10.2 Vidange du bac d'eau de condensation

Videz le bac d'eau de condensation après chaque cycle de séchage.

Si le bac d'eau de condensation est plein, le programme s'interrompt automatiquement. Le symbole 

réservoirs s'affiche et vous devez vidanger le bac d'eau de condensation.

Pour vidanger le bac d'eau de condensation :

1. Tirez sur le bac d'eau de condensation et maintenez-le en position horizontale.

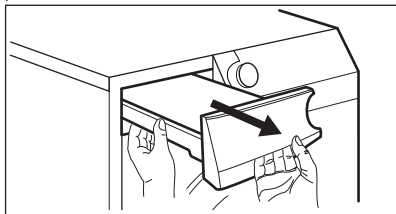

2. Sortez le raccord en plastique et vidangez le bac d'eau de condensation dans un évier ou un réceptacle équivalent.

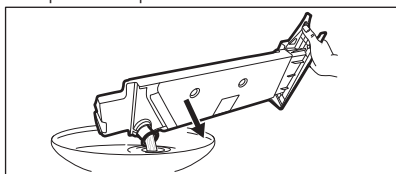

3. Remettez le raccord en plastique et le bac d'eau de condensation en position.
4. Pour faire repartir le programme, appuyez sur la touche Départ/Pause.

10.3 Nettoyage du condenseur

Si le symbole \Rightarrow *condenseur* clignote sur l'affichage, vérifiez le condenseur et son compartiment. S'il est sale, nettoyez-le. Veillez à effectuer cette vérification au moins une fois tous les 6 mois.



AVERTISSEMENT!

Ne touchez pas les surfaces métalliques à mains nues. Risque de blessure. Portez des gants de protection. Nettoyez-les doucement pour ne pas endommager la surface métallique.

Pour effectuer la vérification :

1. Ouvrez le hublot. Retirez le filtre.

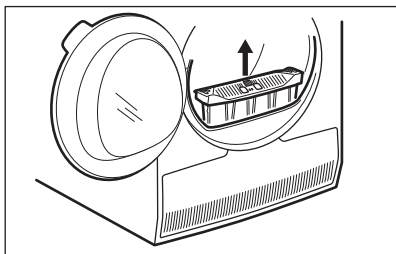

2. Ouvrez le cache du condenseur.

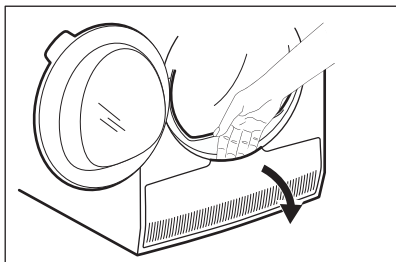

3. Tournez le levier pour déverrouiller le couvercle du condenseur.

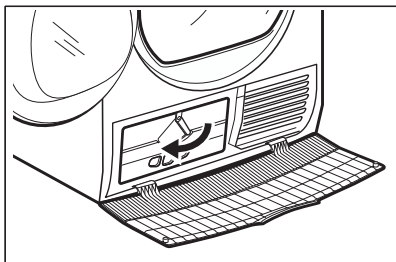

4. Abaissez le couvercle du condenseur.

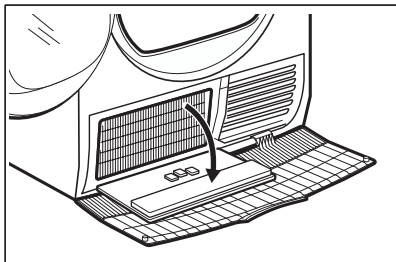

5. Si nécessaire, retirez les peluches sur le condenseur et dans son compartiment. Vous pouvez utiliser un chiffon humide et/ou un aspirateur avec brosse.

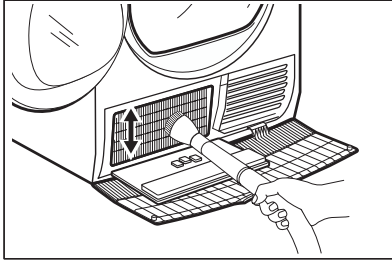

10.5 Nettoyage du bandeau de commande et de l'enveloppe

Utilisez un détergent savonneux neutre standard pour nettoyer le bandeau de commande et le boîtier.

Nettoyez-les à l'aide d'un chiffon humide. Séchez les surfaces nettoyées avec un chiffon doux.



ATTENTION!

Ne nettoyez pas l'appareil à l'aide de produits de nettoyage pour meubles ou autres pouvant entraîner une corrosion.

6. Fermez le couvercle du condenseur.
7. Tournez le levier jusqu'à ce qu'il se verrouille en place.
8. Remettez le filtre en place.

10.4 Nettoyage du tambour



AVERTISSEMENT!

Débranchez l'appareil avant de le nettoyer.

Utilisez un détergent savonneux doux standard pour nettoyer la surface interne du tambour et ses aubes. Séchez les surfaces nettoyées avec un chiffon doux.



ATTENTION!

N'utilisez pas de matières abrasives ou de laine d'acier pour nettoyer le tambour.

10.6 Nettoyage des fentes de circulation d'air

Utilisez un aspirateur pour retirer les peluches des fentes de circulation d'air.

11. EN CAS D'ANOMALIE DE FONCTIONNEMENT

Problème 1)	Cause probable	Solution
Le sèche-linge ne fonctionne pas.	Le sèche-linge n'est pas branché électriquement.	Branchez l'appareil à une prise électrique. Vérifiez le fusible dans la boîte à fusibles (installation domestique).
	Le hublot est ouvert.	Fermez le hublot.
	Vous n'avez pas appuyé sur la touche Marche/Arrêt.	Appuyez sur la touche Marche/Arrêt.
	Vous n'avez pas appuyé sur la touche Départ/Pause.	Appuyez sur la touche Départ/Pause.
	L'appareil est en mode veille.	Appuyez sur la touche Marche/Arrêt.

Problème 1)	Cause probable	Solution
Résultats de séchage insatisfaisants.	Sélection d'un programme inapproprié.	Sélectionnez un programme adapté. 2)
	Le filtre est obstrué.	Nettoyez le filtre. 3)
	L'option Séchage était réglée sur  prêt à repasser. 4)	Réglez l'option Séchage sur un niveau plus élevé.
	La charge est trop importante.	Ne dépassez pas la charge maximale.
	Les fentes de circulation d'air sont obstruées.	Nettoyez les fentes d'aération qui se trouvent en bas de l'appareil.
	Salissure sur le capteur d'humidité du tambour.	Nettoyez la surface avant du tambour.
	Le degré de séchage n'est pas réglé sur le bon niveau.	Réglez le degré de séchage. 5)
Le hublot ne ferme pas.	Le filtre n'est pas verrouillé en position.	Mettez le filtre dans la bonne position.
	Du linge est coincé entre le hublot et le joint.	Retirez les objets coincés et fermez le hublot.
Vous ne pouvez pas modifier le programme ou les options.	Après le départ du cycle, vous ne pouvez pas modifier le programme ou les options.	Éteignez puis rallumez le sèche-linge. Modifiez le programme ou l'option en fonction des besoins.
Il est impossible de sélectionner une option. Un signal sonore retentit.	L'option que vous avez essayé d'activer ne s'applique pas au programme que vous avez sélectionné.	Éteignez puis rallumez le sèche-linge. Modifiez le programme ou l'option en fonction des besoins.
Durée inattendue sur l'affichage.	La durée de séchage est calculée en fonction de la taille et du niveau d'humidité de la charge.	Ce calcul est automatique, l'appareil fonctionne correctement.
Programme inactif.	Le bac d'eau de condensation est plein.	Videz le bac d'eau de condensation, appuyez sur la touche Départ/Pause. 3)

Problème 1)	Cause probable	Solution
Cycle de séchage trop court.	La charge est trop petite.	Sélectionnez le programme Minuterie. La durée doit être proportionnelle à la charge. Pour sécher un seul article ou une petite quantité de linge, nous vous recommandons d'utiliser des temps de séchage courts.
	Le linge est trop sec.	Sélectionnez le programme Minuterie ou un niveau de séchage supérieur (par ex. ☀️ <i>très sec</i>)
Cycle de séchage trop long 6)	Le filtre est obstrué.	Nettoyez le filtre.
	La charge est trop importante.	Ne dépassez pas la charge maximale.
	Le linge n'était pas assez essoré.	Essorez correctement le linge.
	La température de la pièce est trop élevée ou trop basse ; il ne s'agit pas d'une anomalie de l'appareil.	Assurez-vous que la température de la pièce est comprise entre +5 °C et +35 °C. La température optimale dans la pièce pour obtenir les meilleurs résultats est comprise entre 19 °C et 24 °C.

1) Si un message d'erreur s'affiche sur l'écran (par exemple **E51**) : Éteignez puis rallumez le sèche-linge. Sélectionnez un nouveau programme. Appuyez sur la touche Départ/Pause. Si l'appareil ne fonctionne pas, contactez le service après-vente et indiquez-lui le code d'erreur.

2) Suivez le descriptif du programme ; reportez-vous au chapitre PROGRAMMES

3) Reportez-vous au chapitre ENTRETIEN ET NETTOYAGE

4) Uniquement les sèche-linge avec Séchage

5) Reportez-vous au chapitre CONSEILS

6) Remarque : Au bout de 5 heures maximum, le cycle de séchage s'arrête automatiquement.

12. DONNÉES TECHNIQUES

Hauteur x Largeur x Profondeur	850 x 600 x 630 mm (maximum 640 mm)
Profondeur max. avec le hublot de l'appareil ouvert	1100 mm
Largeur max. avec le hublot de l'appareil ouvert	950 mm
Hauteur réglable	850 mm (+ 15 mm - réglage des pieds)
Capacité du tambour	118 l
Charge maximale	8 kg

Tension	230 V
Fréquence	50 Hz
Puissance totale	900 W
Classe d'efficacité énergétique	A++
Consommation énergétique ¹⁾	1,99 kWh
Consommation énergétique annuelle ²⁾	235 kWh
Puissance absorbée en mode « Veille »	0,13 W
Puissance absorbée en mode éteint	0,13 W
Type d'utilisation	Domestique
Température ambiante autorisée	+ 5 °C à + 35 °C
Niveau de protection contre l'infiltration de particules solides et d'humidité assuré par le couvercle de protection, excepté là où l'équipement basse tension ne dispose d'aucune protection contre l'humidité	IPX4
Ce produit contient des gaz à effet de serre fluorés hermétiquement scellé	
Désignation du gaz	R134a
Poids	0,300 kg
Potentiel de réchauffement global (PRG)	1430

¹⁾ Conformément à la norme EN 61121. 8 kg de coton, essoré à 1 000 tr/min.

²⁾ Consommation énergétique annuelle en kWh basée sur 160 cycles de séchage du programme standard pour le coton, avec une charge complète ou partielle, et la consommation des modes basse consommation. La consommation énergétique réelle par cycle dépendra de l'utilisation de l'appareil (NORME (EU) No 392/2012).

13. ACCESSOIRES

13.1 Kit de superposition

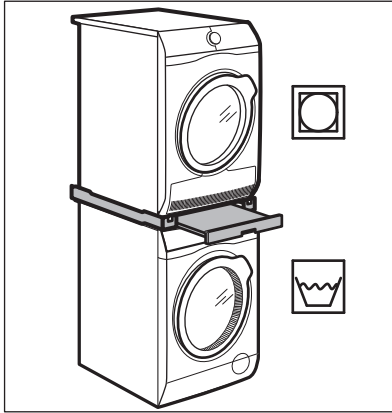

Nom de l'accessoire : SKP11, STA9

Disponible auprès de votre magasin vendeur agréé.

Le kit de superposition ne peut être utilisé qu'avec les lave-linge et les sèche-linge indiqués dans le livret. Reportez-vous au livret joint.

Lisez attentivement la notice fournie avec l'accessoire.

13.2 Kit de vidange

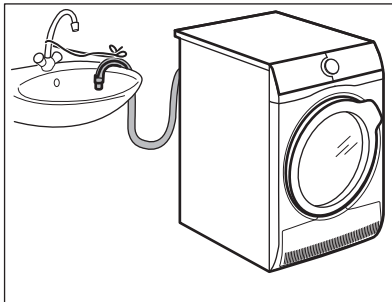

Nom de l'accessoire : DK11.

Disponible chez votre vendeur agréé (peut se fixer à certains types de sèche-linge).

Pour la vidange directe de l'eau de condensation dans une cuvette, un siphon, une rigole, etc. Après l'installation, le bac d'eau de condensation est vidangé automatiquement. Le bac d'eau de condensation doit demeurer dans l'appareil.

Le tuyau installé doit être placé à une distance de 50 cm à 100 cm du sol. Ce tuyau ne doit pas faire de boucle. Si nécessaire, réduisez la longueur du tuyau.

Lisez attentivement la notice fournie avec l'accessoire.

13.3 Socle avec tiroir

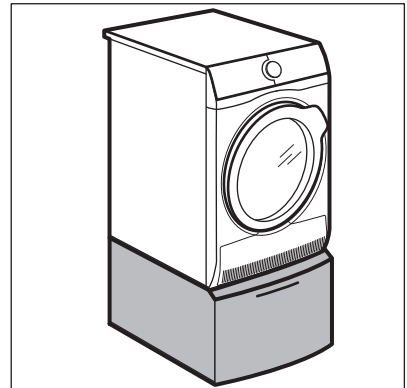

Nom de l'accessoire : PDSTP10, E6WHPED2.

Disponible auprès de votre magasin vendeur agréé.

Pour rehausser votre appareil et ainsi faciliter le chargement et le déchargement du linge.

Le tiroir peut servir au stockage du linge comme par ex. : les serviettes, ainsi que pour les produits de nettoyage et autres.

Lisez attentivement la notice fournie avec l'accessoire.

14. EN MATIÈRE DE PROTECTION DE L'ENVIRONNEMENT

Recyclez les matériaux portant le symbole . Déposez les emballages dans les conteneurs prévus à cet effet. Contribuez à la protection de l'environnement et à votre sécurité, recyclez vos produits électriques et

électroniques. Ne jetez pas les appareils portant le symbole  avec les ordures ménagères. Emmenez un tel produit dans votre centre local de recyclage ou contactez vos services municipaux.

www.aeg.com/shop



136947770-A-072017



AEG