

LED背光源高畫質智能顯示器

5800系列

用戶手冊

PHILIPS

目錄

1	注意	2	6	連接裝置	19
2	重要資訊	3		側下接口	19
3	概述	6		側面接口	20
	顯示器控制鍵	6		連接到電腦	21
	遙控器	7	7	產品資訊	22
	遙控器使用	8		支援的輸入訊號格式	22
	遙控器電池安裝	9		顯示器部分技術規格	22
4	使用顯示器	10		電源	22
	打開 / 關閉顯示器，或切			支援的顯示器安裝壁掛架	23
	換為待機	10		產品規格	23
	切換頻道	10	8	故障排除	24
	觀看連接的設備	11		一般問題	24
	調整顯示器音量	11		頻道問題	24
5	使用更多顯示器功能	12		畫面問題	24
	訪問顯示器選單	12		聲音問題	24
	變更語言	12		HDMI 連接問題	25
	更改畫面和聲音設置	12		電腦連接問題	25
	使用睡眠定時器	13		聯絡我們	25
	其他顯示器功能設置	14			
	軟體設置	14			
	頻道設置	15			
	網絡設置	16			
	父母控制	18			
	從USB存儲設備中查看				
	照片和播放音樂及影片	18			

1 注意

2014 ©TP Vision Europe B.V. 版權所有。

規格如有更改，恕不另行通知。各商標均為 Koninklijke Philips N.V 或其個別擁有者的財產。TP Vision Europe B.V. 保留隨時變更產品的權利，毋需因應調整早期庫存。

本手冊中的內容適合用於此系統。如果本產品或其個別元件或程序的使用目的不在本手冊的指定範圍內，則必須確保其有效性及適用性。TP Vision Europe B.V. 保證本手冊內容本身未侵害任何美國專利。不做其他明示或暗示保證。對於本文檔內容中的任何錯誤，以及因本文檔內容造成的任何問題，TP Vision Europe B.V. 概不負責。報告給 Philips 的錯誤會盡快地套用並公佈在 Philips 支援網站。

像素特性

此液晶顯示產品具有高畫質像素。儘管其有效像素高達 99.999% 或更高，但螢幕仍可能持續出現黑點或亮點（紅色、綠色或藍色）。這是顯示器的結構屬性（在通用業界標準之內），並非故障。

維修保固

用戶不可更換任何元件。請勿打開或取下顯示器後蓋，暴露出產品結構。必須由 Philips 服務中心和指

定維修服務中心進行維修。否則所有聲明或暗示的保固都將失效。

本手冊中明確禁止的任何操作、本手冊中未建議或授權的任何調整或裝配步驟均不在保固範圍內。



HDMI、HDMI 標章和高畫質多媒體接口是 HDMI Licensing LLC 的商標或註冊商標。

2 重要資訊

在使用顯示器之前，請閱讀並理解所有說明。因未遵守說明而造成的損壞不在保固範圍內。

安全性注意事項

小心觸電或發生火災！

- 切勿讓顯示器與雨或水接觸。切勿將液體容器（例如花瓶）放置在顯示器旁邊。如果將液體灑到了顯示器表面或內部，請立即斷開顯示器的電源。請與 Philips 客戶服務中心聯絡，檢查顯示器後再行使用。
- 請勿將顯示器、遙控器或電池放置未隔離的明火或熱源附近，也勿直接曝曬於陽光下。若要避免受到熱源影響，請一律將顯示器、遙控器和電池遠離蠟燭或其他火源。



- 請勿將物品插入顯示器通風槽或其他開口中。
- 當顯示器旋轉時，請確保電源線不會變得太緊。如果電源線變得太緊，插頭便可能會鬆弛而發生電弧作用。

小心短路或起火！

- 請勿將遙控器或電池暴露在雨中、水中或過熱的環境中。

- 請避免電源插頭遭受外力作用。電源插頭鬆弛可能會導致電弧作用或火災。

小心人身傷害或顯示器損壞！

- 重量大於 25 公斤或 55 磅的顯示器需要兩人才能搬運。
- 為顯示器加上直支架時，請務必使用隨附的底座。請確保直支架能牢固支撐顯示器。請將顯示器置於可支撐顯示器與直支架總重量的平坦表面。
- 以壁掛方式安裝顯示器時，請務必使用能支撐顯示器重量的支架。將支架牢牢固定在能支撐顯示器和支架總重量的牆壁上。TP Vision Europe B.V. 對於以不正確的壁掛方式安裝顯示器而發生意外、損害或毀壞的案例不負任何責任。
- 本產品之部份零件可能包含玻璃成分。請小心放置以避免人身傷害或機件受損。

小心傷害兒童！

請遵循以下預防措施，避免顯示器倒下而導致兒童受傷：

- 請勿將顯示器置於容易拉扯的布料或其他材料所覆蓋的表面。
- 確保顯示器的任何部分不超出表面邊緣上方。
- 若要將顯示器置於高度較高的傢俱（例如書櫃）上，請務必將傢俱和顯示器都固定在牆壁或適當的支撐點上。
- 告知兒童爬到傢俱上觸碰顯示

器容易發生危險。

小心誤食電池！

- 此產品 / 遙控器可能含有約硬幣大小的電池，為避免誤食，請將電池放於孩童無法接觸的位置。

小心過熱！

- 請勿將顯示器放置於狹窄的空間。顯示器周圍務必至少預留 4 英吋或 10 公分的空間，以保持通風。請確保勿使窗簾或其他物品遮蓋顯示器的通風孔。

小心損壞顯示器！

- 將顯示器連接到電源插座上之前，請確認插座電壓與印在顯示器背面的數值一致。如果電壓不同，切勿將顯示器連接到電源插座上。
- 如果需要將顯示器搬進儲藏室收存，請先從顯示器上卸下其底座。切勿在仍裝上底座的情況下將顯示器倚背平放。

小心人身傷害、起火或電源線損壞！

- 請勿將顯示器或任何物品放置於電源線上。
- 為了能夠輕易從電源插座拔除顯示器的電源線，應始終保持通道順暢方便接近電源線。
- 拔除電源線時，務必從插頭部位拉起，切莫拉扯纜線。

小心聽力損害！

- 耳機的音量切勿過大，也不要長期使用耳機。

低溫

- 如果顯示器機台在運送過程中的環境溫度低於 5°C 或 41° F，請在顯示器機台開箱之後等待一段時間，再將顯示器機台與電源插座連接。

螢幕保護

- 請儘量避免讓螢幕呈現固定影像。所謂固定影像，就是長時間停留在螢幕上的影像。例如螢幕選單、黑色條狀區域和時間顯示。如果您必須使用固定影像，請降低螢幕的對比度和亮度，避免損壞螢幕。
- 在清潔顯示器之前請先將電源線拔除。
- 請使用微濕的軟布來清潔顯示器和外框。請勿使用酒精、化學藥劑或家用清潔劑等物質清潔顯示器。
- 若有不慎，可能損壞顯示器螢幕！請勿使用物品觸碰、推擠、摩擦或撞擊螢幕。
- 如果要避免變形和褪色，請儘快擦掉水滴。

處理廢棄產品和電池



您的產品是使用優質材料和元件所設計及製造，均可回收和重複使用。



廢電池請回收

電量耗盡或放電完畢的電池，務必依各項適用的法令與規定進行回收或棄置。相關詳盡資訊，請洽您所在國家的固體廢置物負責單位。

【顯示器廢棄處理方式】

依據環保署規定，顯示器於廢棄時須經妥善處理，以免對環境造成不良影響。當您的顯示器要廢棄時，請依廢棄處理方法處理：

1. 購買新顯示器時，可委由經銷商回收欲汰換之顯示器。
2. 可洽廢電子電器物品之資源回收管理基金管理委員會，服務專線：0800-085-717。

低功率電波輻射性電機管理辦法

第十二條 經型式認證合格之低功率射頻電機，非經許可，公司、商號或使用者均不得擅自變更頻率、加大功率或變更原設計之特性及功能。

第十四條 低功率射頻電機之使用不得影響飛航安全及干擾合法通信；經發現有干擾現象時，應立即停用，並改善至無干擾時方得繼續使用。

前項合法通信，指依電信法規定作業之無線電通信。低功率射頻電機須忍受合法通信或工業、科學及醫療用電波輻射性電機設備之干擾。

3 概述

恭喜您購買和使用 Philips 產品！

顯示器控制鍵

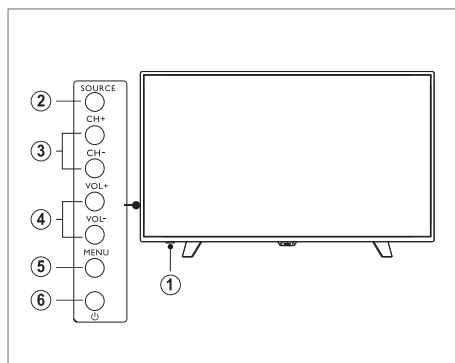



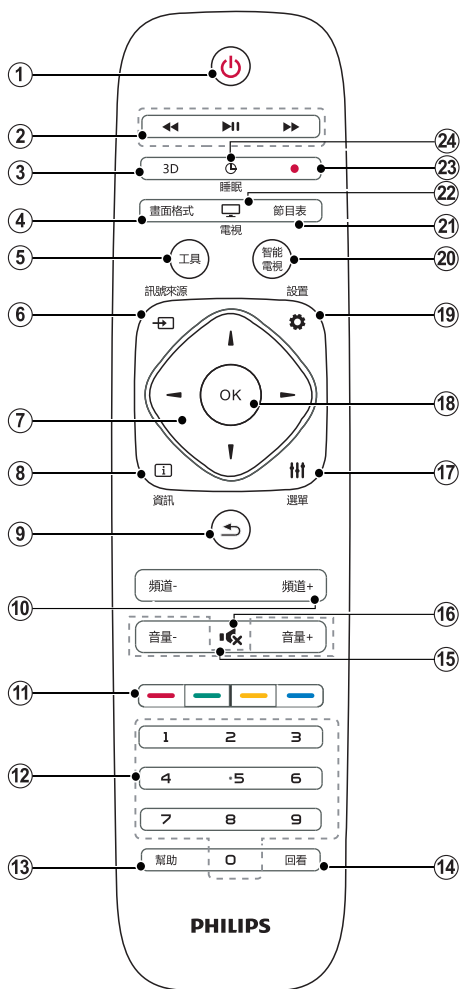

- ① 指示燈/遙控接收窗。
- ② 訊號來源: 按此鍵顯示各種訊號來源列表。
- ③ 頻道CH+/-: 切換到上一個或者下一個頻道。
- ④ 音量VOL+/-: 提高和降低音量。
- ⑤ 選單: 打開或關閉主選單
- ⑥ : 此鍵用於本機待機切換。

遙控器



- ① **電源**
開啟顯示器，或者進入待機狀態。
- ② **◀▶⏮⏭**
多媒體播放功能鍵

- ③ **3D**
本機種上該按鍵無效。
- ④ **畫面格式**
選擇視窗比例模式。
- ⑤ **工具**
打開或關閉工具主選單。
- ⑥ **訊號來源**
開啟或關閉訊號來源選單，選擇連接的設備。
- ⑦ **▲ / ▼ / ◀ / ▶**
在選單中選擇項目。
- ⑧ **資訊**
顯示目前所播放畫面訊號的相關資訊。
- ⑨ **↶**
返回上一個頻道或返回到上一層/上一頁。
- ⑩ **頻道 +/-**
選擇上一或下一頻道。
- ⑪ **彩色功能鍵**
彩色功能鍵。
- ⑫ **0~9 數字鍵**
按下 0 ~ 9 數字鍵，便可選取頻道。
- ⑬ **幫助**
本機種上該按鍵無效。
(插入U盤后長按此鍵可以截圖)
- ⑭ **幫助 / 0 / 回春**
- ⑮ **音量 +/-**
- ⑯ **頻道 +/-**
- ⑰ **選單**
- ⑱ **設置**
- ⑲ **訊號來源**
- ⑳ **智能電視**
- ㉑ **電視**
- ㉒ **節目表**
- ㉓ **睡眠**
- ㉔ **3D**

- ⑭ 回看
本機種上該按鍵無效。
- ⑮ 音量 +/-
調整音量大小。
- ⑯  靜音
可保持靜音。再次按下或者按音量+ 按鈕, 便可恢復原來的音量。
- ⑰  選單
訪問與當前活動或選擇相關的選單。
- ⑱ OK
 - 選單模式下, 確認輸入或選擇。
 - USB 模式下, 播放/暫停播放。
- ⑲ 
開啟或關閉設置選單。
- ⑳ 智能電視
進入智能電視主界面。
- ㉑ 節目表
開啟節目表選單
(數位電視下有效)。
- ㉒  電視
切換至電視功能。

⑳ ●
本機種上該按鍵無效。

㉔  睡眠
在設定時間過後, 電視切換到待機。

! 警告

- 請勿將遙控器靠近磁性物體。

遙控器使用

使用遙控器時, 按住它靠近顯示器, 並指向遙控器感應器。確保遙控器和顯示器之間的視線沒有被傢俱、牆壁或其他物件妨礙。

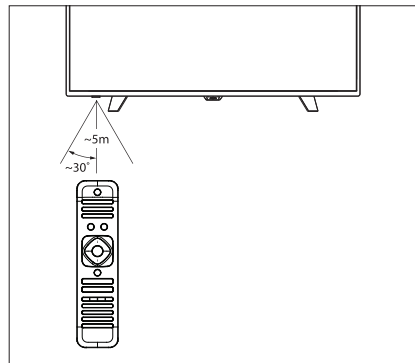

遙控器電池安裝

第一次使用顯示器之前，請先在遙控器上裝入兩個 AAA 電池（隨產品附上）。當電池沒電造成遙控器無法作用時，請更換新的電池。

1. 根據箭頭方向，向上打開電池蓋。

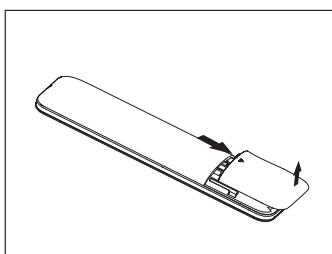

2. 將兩個 AAA 電池裝入遙控器中，電池的正負極（+ 和 -）要對齊電池插槽內部的 + 和 - 符號。

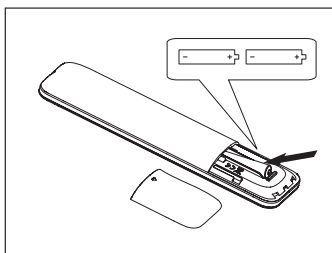

3. 蓋上電池蓋。

註

- 安裝電池時，請確認電池的正負極已按照電池的插槽中所標示的方向正確安裝。
- 不同品牌和類型的電池（例如碳鋅電池和鹼性電池），請勿混合使用不同品牌和類型的電池。
- 請勿將新的和舊的電池混合使用。將新電池和舊電池混合使用會減短電池的使用壽命，或導致化學液體從不良的電池中洩漏出來。
- 如果長時間沒有使用遙控器，請將電池取出，以免液體外漏而造成損壞。
- 使用遙控器時請小心。請勿將遙控器掉落到地面。避免潮濕、日光直射以及高溫。

4 使用顯示器

本節介紹基本顯示器操作。

打開 / 關閉顯示器，或 切換為待機

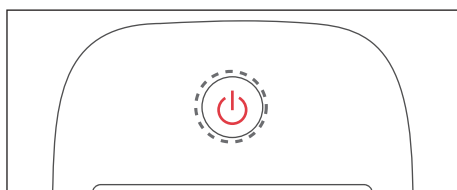
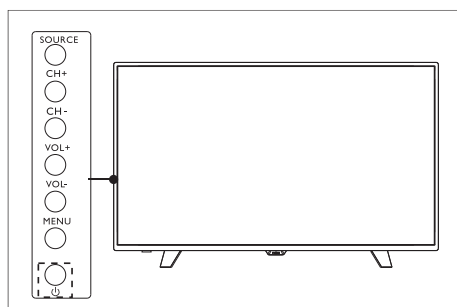
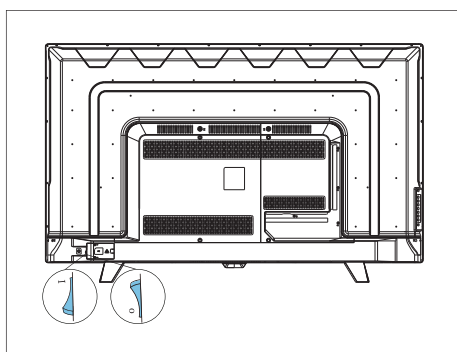

開啟 LED 液晶顯示器

- 開啟顯示器側邊的電源開關。
- 按遙控器上的  (待機 - 開機)。

切換至待機

按遙控器上的電源(開機-待機)
或是長按顯示器側邊下方的  鍵

警告

- 為了安全起見，在打雷閃電或無人照料或長期不使用 LED 液晶顯示器，請從插座上拔下 LED 液晶顯示器的插頭。

切換頻道

從 LED 液晶顯示器面板選擇頻道。

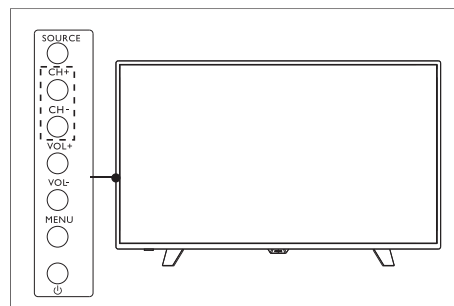

從遙控器選擇頻道

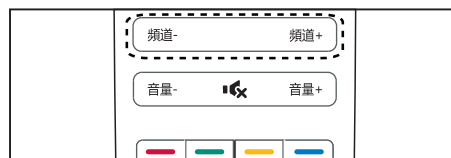

不使用頻道清單切換頻道

- 按遙控器上的頻道 -/+ 或是顯示器側邊下方的顯示器控制鍵。
- 用遙控器上的數字按鈕輸入頻道號碼。
- 按遙控器上的 [返回] 切換回到前一個頻道。

觀看連接的設備

註

- 選擇外部信號源之前，請開啟外接設備。

使用信號源按鈕



- 從遙控器選擇訊號來源，在您的遙控器上按一下 [訊號來源] 然後按 ▲ / ▼ 選擇訊號來源。

調整顯示器音量

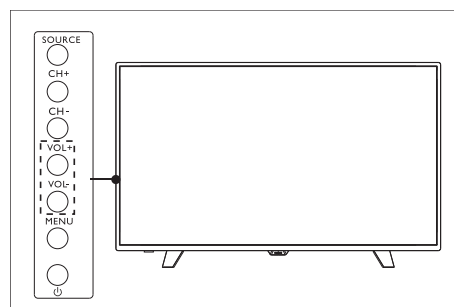

提高或降低音量

- 按顯示器上側邊下方的顯示器控制鍵或是遙控器上的音量 +/-。

靜音或取消靜音

- 按遙控器上的靜音。
- 再按一次靜音恢復聲音。

5 使用更多顯示器功能

因為產品不斷更新、軟體隨時升級，如軟體操作與實際有差異，請以實物為準。

訪問顯示器選單

選單可以幫助您設定頻道，更改畫面和聲音設置，以及訪問其他功能。

- 1 按 **工具** 鍵。
↳ 選單開啟。



- 2 選擇下列選項后，請按 "OK" 鍵盤：

- [智能電視]：進入智能電視主界面。
- [觀看電視]：當其他訊號來源被選取時，選擇此選項以切換回電視頻道。
- [訊號源]：選擇連接的設備。
- [設置]：選擇設置選單，可更改電視、頻道、網絡、軟體等設置。

變更語言

你可選擇變更選單的語言

變更選單的語言

- 1 按 **設置**。
- 2 選擇 [電視設置]>[首選項]>[選單語言]，然後按 **▶** 進入。
- 3 選擇你要的語言然後按 "OK" 鍵確認。

更改畫面和聲音設置

更改畫面和聲音設置以適合您的喜好。你可以應用預定義的設置或者手動更改設置。

使用靈智畫面

使用靈智畫面應用預定義的畫面設置。

- 1 按 **設置**。
- 2 選擇 [電視設置]>[畫面]>[靈智畫面]。
- 3 選擇下列其中一項設定后按 "OK" 鍵。
 - [標準]：調整畫面設置以適應大多數視頻環境和類型。
 - [自然]：應用自然畫面質量。
 - [鮮豔]：應用多彩動態設置，適用於白天觀賞時使用。
 - [個人設定]：使用自訂的畫面設定。

手動調整畫面設置

- 1 按 **設置**。
- 2 選擇 [電視設置]，然後按 "OK" 鍵。
- 3 選擇 [畫面]后，選擇下列其中一項設定后按 **▶** 進入。
 - [靈智畫面]：選取預定義的設置。
 - [對比度]：調整對比度，增加亮部與暗部間的強度差異 (0-100)。
 - [亮度]：調整較暗區域的強度和精細度 (0-100)。
 - [清晰度]：調整圖像的清晰度 (0-100)。
 - [飽和度]：調整顏色飽和度 (0-100)。
 - [色溫]：調整畫面的整體色溫 (0-100)。
 - [畫面格式]：更改畫面格式。
 - [降噪]：過濾盒降低圖像中的噪點。

更改畫面格式

- 1 按 **設置**。
- 2 選擇 [電視設置]>[畫面]>[畫面格式]，然後按 **▶** 進入。

畫面格式摘要

可以配置以下畫面設置。

註

- 根據畫面源的格式，有些畫面設置不可用。
- 使用遙控器上的 [畫面格式] 按鈕可以快速的訪問畫面格式設置。



[寬螢幕]: 將經典的標準格式比例調整為寬螢幕。



[4:3]: 顯示傳統的4:3畫面格式。



[電影擴展16:9]: (不適用於電腦模式。) 將4:3的畫面格式調整為16:9。



[字幕放大]: (不適用於高畫質及電腦模式。) 在整個螢幕上顯示4:3的畫面格式讓字幕可顯示，但畫面頂部會有部份被裁切。

使用靈智聲音

使用靈智聲音應用預定義的聲音設置。

- 1 按 設置，選擇 [電視設置] > [聲音] > [靈智聲音]。
- 2 選擇下列其中一個設定后按 "OK" 鍵
 - [標準]: 適用於大多數的環境與類型的聲音設置。
 - [新聞]: 適用於語音 (如新聞) 的聲音設置。
 - [影院]: 適用於電影的聲音設置。
 - [個人設定]: 使用自訂聲音設置

手動調整聲音設置

- 1 按 設置。
- 2 選擇 [電視設置]，然後按 "OK" 鍵。
- 3 選擇 [聲音] 后，選擇下列其中一項設定后按 進入。

- [靈智聲音]: 訪問預定義的靈智聲音設置。
- [低音]: 調整低音 (0-100)。
- [高音]: 調整高音 (0-100)。
- [平衡音]: 調整左右揚聲器的平衡 (R50 -L50)。
- [環繞]: 開啟環繞聲音。
- [SPDIF輸出]: 選擇數字音訊輸出模式: PCM、RAW。

使用睡眠定時器

你可以使用睡眠定時器，以便在指定時間將顯示器切換到待機。

自動將顯示器切換到待機

睡眠定時器可以在預定義的時間過後，將顯示器切換到待機。

提示

- 您可以提前關閉顯示器，也可以在倒計時間重新設置睡眠定時器。

- 1 按 設置。
- 2 選擇 [電視設置] > [首選項] > [睡眠定時器]。按 "OK" 鍵進入。
- 3 從0到240分鐘之中選擇一個預定時間。
- 4 按 "OK" 鍵開啟時間定期器。
 - ↳ 當預定時間到時，顯示器將會切換成待機模式。

其他顯示器功能設置

你可以更改顯示器的其他設置。

出廠設置

- 1 按  設置。
- 2 選擇 [電視設置]>[出廠設置]，按 "OK" 鍵進入。
- 3 選擇 [重置] 按確認鍵后顯示器畫面和聲音將恢復出廠設置，頻道不會被重置。

重新設定顯示器

- 1 按  設置。
- 2 選擇 [電視設置]>[重新設定電視機]，按 "OK" 鍵進入。
- 3 選擇 [重置] 按確認鍵后所有設定和頻道都會被重置。

按鍵音設置

- 1 按  設置。
- 2 選擇 [電視設置]>[首選項]>[按鍵音]，按 "OK" 鍵進入。
- 3 選擇開啟或關閉按鍵音。

消息提示音設置

- 1 按  設置。
- 2 選擇 [電視設置]>[首選項]>[消息提示音]，按 "OK" 鍵進入。
- 3 選擇開啟或關閉消息提示音。

軟體設置

Philips 不斷努力改進產品，我們建議您在推出更新時對您的電視軟件進行更新。

應用管理

- 1 按  設置。
- 2 選擇 [軟體設置]>[應用管理] 按 "OK" 鍵進入。
 - [應用設置]：選擇你應用首選安裝位置。
 - [所有應用]：查看系統中所有應用程序。
 - [USB設備應用]：查看USB儲存器中的應用程序。

鍵盤設置

- 1 按  設置。
- 2 選擇 [軟體設置]>[鍵盤設置] 按 "OK" 鍵進入。
 - 選擇你需要的輸入法，進行相關的設置。

目前軟體信息

- 1 按  設置。
- 2 選擇 [軟體設置]>[目前軟體訊息] 按 "OK" 鍵進入。
 - 查看當前軟體版本的信息。

本機更新

- 1 按  設置。
- 2 選擇 [軟體設置]>[本機更新] 按 "OK" 鍵進入。
- 3 依照畫面上的提示更新軟體。

註

- 操作前，請插入供軟體升級的USB。

网络更新

- 1 按  設置。
- 2 選擇 [軟體設置] > [網絡更新]
按 "OK" 鍵進入。
- 3 依照畫面上的提示更新軟體。

註

- 操作前，必須連接網絡。

頻道設置

第一次打開顯示器顯時，會提示您選擇一個語言設置和自動頻道設置以及網絡設置。

自動設定頻道



- 1 按  設置。
- 2 選擇 [頻道設置] > [自動設定頻道] 按 "OK" 鍵進入。
- 3 選擇 [開始] 按 "OK" 鍵，開始/停止自動搜索頻道。

ATV手動設定頻道

搜索前請將訊號來源切換為類比電視。

- 1 按  設置。
- 2 選擇 [頻道設置] > [手動設定頻道] 按 "OK" 鍵進入。
- 3 選擇你的 [彩色制式] 及 [聲音系統]。



搜索並儲存新的頻道

- 1 按  設置。
- 2 選擇 [頻道設置] > [手動設定頻道] > [搜索] >
按 "OK" 鍵進入。
• 選擇 [搜索] 按 ，開始搜索。
- 3 當搜索完成后，選擇 [保存] 按 "OK" 鍵，將搜索到的頻道儲存為當前頻道。

註



- 在ATV頻道模式下，按 "OK" 鍵顯示已經保存的頻道。

微調頻道

- 1 按  設置。
- 2 選擇 [頻道設置] > [手動設定頻道] > [微調] >
按 "OK" 鍵進入。
- 3 按 ，調整頻道頻率。按 [完成] 離開選單。



DTV手動設定頻道

搜索前請將訊號來源切換為數位電視。

- 1 按  設置。
- 2 選擇 [頻道設置] > [手動設定頻道] 按 "OK"
鍵開始搜索頻道。
- 3 按 ，調整頻道頻率。按 [完成] 離開選單。

節目表

數位電視下有效。

- 1 按遙控器的 "節目表" 鍵進入。
- 2 按   鍵選擇時間與頻道。
- 3 按彩色按鈕可進行查看節目表/設置節目提醒等操作。

網絡設置

您可以設置網絡以便訪問不同的網絡。

打開/關閉智能電視

- 1 連接顯示器至互聯網。如果沒有網絡連接，智能電視部分功能將無法工作。
- 2 按遙控器上的“智能電視”按鈕。
↳ 畫面自動跳入智能界面。



畫面說明

	電視: 正在播放的電視畫面。
	app列表: 正顯示系統中已經安裝的app程序。
	信源: 選擇連接設備的信號來源。
	設置: 打開設置選單。
	行事曆及網絡狀態: 顯示行事曆快捷顯示窗口及查看網絡狀況。

註

- 飛利浦保留增加和減少部分應用的權利。請勿隨意更改顯示器ROM。任何因此造成的故障不在保固範圍內。為提高用戶體驗效果，可使用外接鼠標操作應用。

網絡狀態

您可以選擇網絡設置類型。

- 1 按 設置，
- 2 選擇 [網絡設置] > [網絡狀態]。
↳ 畫面將會顯示目前設定的網絡參數。

有線設置

要將顯示器連接電腦網絡和互聯網，你需要在電腦網絡中安裝路由器。使用網線（以太網線）將路由器連接至顯示器。

使用網絡電纜將路由器連接至顯示器的網口接口，並在開始網絡安裝之前打開路由器。

有線網絡設置-自動搜尋

- 1 按 設置，
 - 2 選擇 [網絡設置] > [有線設置] 按 "▶" 鍵。
 - 3 選擇 [自動獲取 IP 地址/開] 之後。
↳ 網絡協議將自動設定。
-
- 1 按 設置，
 - 2 選擇 [網絡設置] > [有線設置] 按 "▶" 鍵。
 - 3 選擇 [自動獲取 IP 地址/關] 之後。
 - 4 使用數字按鈕輸入 [IP 地址]、[子網掩碼]、[默認網關] [首選 DNS] 和 [備用 DNS]。
 - 5 輸入完后，選擇 [保存] 之後按 "OK" 鍵。

無線設置

你可以通過使用Wi-Fi 將你的顯示器以無線連接方式與互聯網連接。

無線設置

- 1 按  設置。
- 2 選擇 [網絡設置] > [無線設置] 按 "▶" 鍵。
- 3 選擇 [Wi-Fi/開] 之後。
 - [SSID] 點查看本機搜索到的無線網絡信號。如該網絡已加密你需要輸入正確的密碼才能連接該網絡。
 - [自動獲取 IP 地址] 打開或關閉自動 IP 獲取，操作如同有線設置。

PPPOE撥號設置

通過此設置將顯示器通過線直接到ADSL 上無需通過路由器的轉接即可實現網絡的撥號。

您可以查看目前的網絡設置狀態。

- 1 按  設置。
- 2 選擇 [網絡設置] > [PPPOE設置] 按 "▶" 鍵。
- 3 完成下列選單設定后按 "OK" 鍵選擇 [撥號] 或 [掛斷]。
 - [用戶名]：輸入網絡是供商中獲取的用戶寬帶名。
 - [密碼]：輸入網絡是供商中獲取的用戶寬帶密碼。
 - [顯示密碼]：打開或關閉顯示密碼。
 - [自動撥號]：打開或關閉自動撥號。

Wi-Fi 熱點

通過此設置將顯示器作為無線網絡連接的熱點。

- 1 按  設置。
- 2 選擇 [網絡設置] > [Wi-Fi 熱點] 按 "▶" 鍵。
- 3 選擇下列其中一項設定
 - [WiFi 熱點]：打開或關閉WiFi 熱點。
(操作前請先關閉Wi-Fi)
 - [配置WiFi 熱點]：打開WiFi 熱點後可設置你的WiFi 熱點的網絡名稱、安全類型、密碼等信息。輸入完成后選擇 [保存] 按 "OK" 鍵。

父母控制

根據父母的需求設置，限制兒童使用顯示器。

- 1 按  設置。
- 2 選擇 [電視設置]>[父母控制]>[系統鎖定]，按 "▶" 鍵，輸入初始密碼 "0000" 進入。
- 3 選擇開或關系統設定。
- 4 選擇下列其中一項進行設定
 - [修改密碼]：更改密碼需要依次輸入舊密碼；新密碼，確認密碼，然後選擇 [確定] 按 "OK" 鍵
 - [節目鎖定]：根據需求按 "綠色" 鍵，對節目進行加鎖和解鎖。
 - [等級設定]：按 "OK" 鍵選擇節目等級設定。

註

- 更改系統設定時需要輸入密碼。
- 關閉系統鎖定時將不顯示以下選項：
[修改密碼]；[節目鎖定]；[等級設定]。

從USB存儲設備中查看照片和播放音樂及影片

USB支援的視訊格式：
支援的儲存設備：USB(僅支援FAT或FAT 32 USB儲存設備)
支援的多媒體檔格式：
圖像：JPEG
音訊：MP3
視訊：MPEG1/MPEG2/H.264
(以上格式僅供參考)

註

- 對於不支援USB儲存裝置以及該裝置中的資料損壞或丟失，嘉捷科技概不負責。

從連接的USB儲存裝置中觀看相片和播放音樂及影片

- 1 打開顯示器
- 2 連接USB儲存裝置到顯示器側邊的USB接口。
- 3 按遙控器上的 "訊號來源" 選擇USB按 "OK" 鍵；或者按遙控器上的 "智能電視" 選擇app "媒體播放中心" 按 "OK" 鍵進入。
- 4 先按 "◀" 鍵選擇畫面左側檔案的類型 [全部]、[圖片]、[歌曲]、[影片]；然後 "OK" 鍵選定按 "▶" 鍵，進入 [本地磁盤設備] 按 "OK" 鍵進入資料夾 "▲▼" 找到對應的檔案按 "OK" 鍵進播放。

6 連接裝置

本節介紹如何連接各式介面的裝置。

註

- 您可以使用不同類型的介面將裝置連接至顯示器。

下側接口

① 網路輸入 (LAN)

乙太網路輸入。

- 乙太網傳輸速率：10/100Mbps

② HDMI1/HDMI2

Blu-ray 播放機等高畫質數位裝置中的數位視訊和音訊輸入。

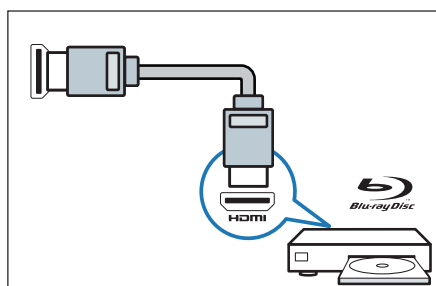

③ VGA 電腦輸入 (VGA 及音訊)

電腦中的視訊和音訊輸入。

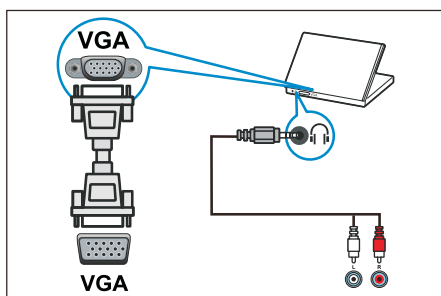

④ COMPONENT/AV-IN 輸入 (視訊/YPbPr 音訊左/右)

- 視訊：VCR 等類比裝置中的複合視訊輸入。
- 音訊：視訊上所連類比裝置中的音訊輸入。

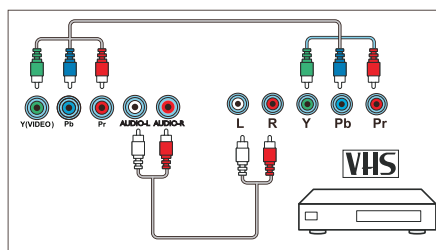

⑤ 同軸輸出

- 同軸輸出：到家庭影院或其他數位音訊系統的數位音訊輸出。

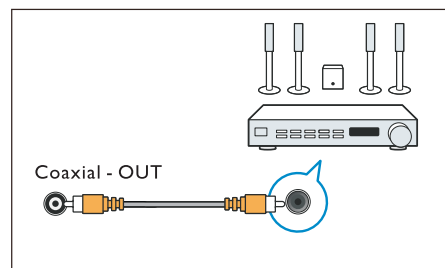

側面接口

① USB 2 (3.0)

USB 儲存裝置中多媒體檔案輸入。

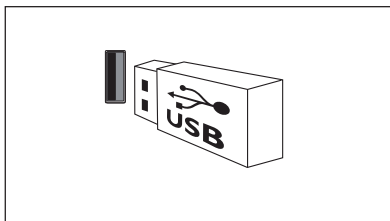

② HDMI3

Blu-ray 播放機等高畫質數位裝置中的數位視訊和音訊輸入。

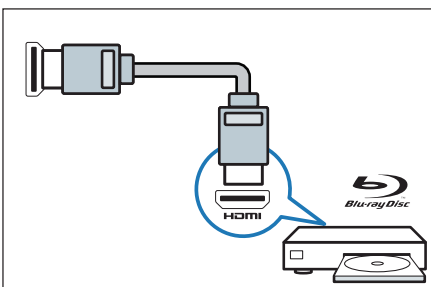

③ COMPONENT / AV AUDIO-IN

音訊輸入接口。

④ USB 1

USB 儲存裝置中多媒體檔案輸入。

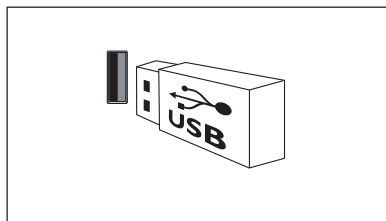

⑤ Headphone

立體聲音訊輸出到耳機。

註

- 耳機插入時顯示器會自動靜音。

連接到電腦

將電腦連接到顯示器前

- 將電腦上的螢幕刷新率設定為 60Hz。
- 在電腦上選擇一個支援的螢幕解析度。

通過以下一種接口連接電腦。

- HDMI 線

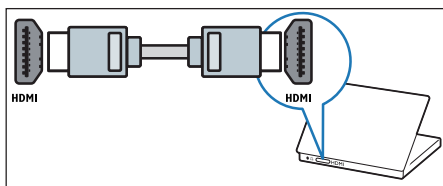

- VGA 線

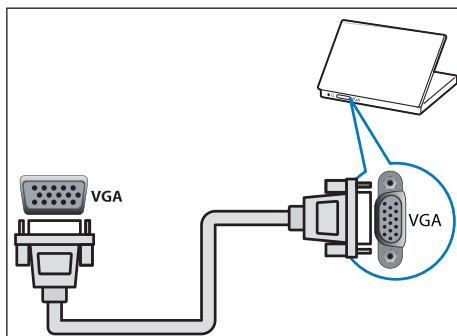

- DVI-HDMI 線

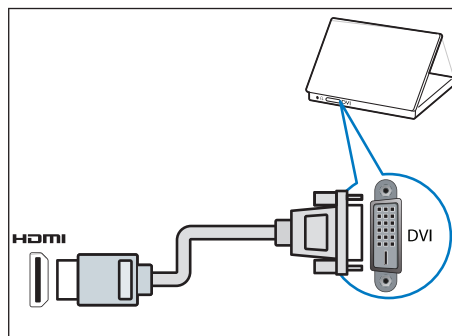

- HDMI 線和HDMI-DVI 適配器

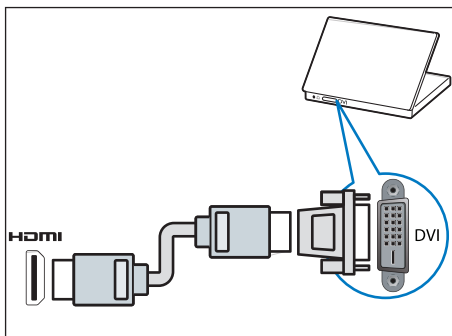

7 產品資訊

產品資訊可能會隨時變更，恕不另行通知。有關詳細產品資訊，請至以下網站查詢 www.philips.com/support

支援的輸入訊號格式

電腦格式

- 解析度 - 刷新率：
 - 640×480 - 60Hz
 - 800×600 - 60Hz
 - 1024×768 - 60Hz
 - 1360×768 - 60Hz
 - 1600×900 - 60Hz
 - 1920×1080 - 60Hz

視訊格式

- 解析度 - 刷新率：
 - 480i - 60Hz
 - 480p - 60Hz
 - 576i - 50Hz
 - 576p - 50Hz
 - 720p - 50HZ,60Hz
 - 1080i - 50HZ,60Hz
 - 1080p - 50HZ,60Hz

顯示器部分技術規格

- 支持制式：類比電視 PAL+NTSC
數位電視 DVB-T
- TV(RF): 75ohm同軸 (IEC75)

電源

- 主電源：110-120V~，60Hz
- 待機耗電：≤0.5W
- 環境溫度：攝氏 5 ~ 35 度
- 功耗：
 - 43" : 75W
 - 49" : 110W
 - 55" : 130W

支援的顯示器安裝壁掛架

如要安裝顯示器，請購買飛利浦顯示器安裝壁掛架。

警告

- 請按照顯示器安裝壁掛架隨附所有說明操作。嘉捷科技，對於因安裝不當而造成的事故、人身傷害或損失，概不負責。

- 請先將壁掛架鎖於顯示器背後。
- 為避免損壞電纜和插口，請確保將鎖好壁掛架的顯示器背面（含音箱凸包處）和牆面間至少保留 2.2 英寸或 5.5 釐米的間隙。
- 確定壁掛螺栓符合下列規格：

顯示器	需要的點距 (mm)	需要的安裝螺釘
43"	200×300	4 × M6
49"	200×300	4 × M6
55"	200×300	4 × M6

產品規格

設計和規格若有變更，恕不另行通知。

43"

- 不帶支架
 - 尺寸(寬 × 高 × 深): 970 × 564 × 74(mm)
 - 重量: 8.3kg
- 帶支架
 - 尺寸(寬 × 高 × 深): 970 × 614 × 219 (mm)
 - 重量: 8.5kg

49"

- 不帶支架
 - 尺寸(寬 × 高 × 深): 1102 × 639 × 81(mm)
 - 重量: 9.6kg
- 帶支架
 - 尺寸(寬 × 高 × 深): 1102 × 696 × 258 (mm)
 - 重量: 10.0kg

55"

- 不帶支架
 - 尺寸(寬 × 高 × 深): 1243 × 720 × 81(mm)
 - 重量: 13.6kg
- 帶支架
 - 尺寸(寬 × 高 × 深): 1243 × 776 × 258 (mm)
 - 重量: 14.0kg

8 故障排除

本節介紹常見問題及其解決辦法

一般問題

無法開機：

- 從電源插座上拔下電源線插頭。待一分鐘後重新連接。
- 檢查電源線是否已牢固連接。

遙控器操作不正常：

- 檢查遙控器電池的 +/- 極是否安裝正確。
- 如遙控器電池耗盡或漏液，請予以更換。
- 清潔遙控器和顯示器感應器鏡頭。

待機指示燈閃爍：

- 從電源插座上拔下電源線插頭。等到顯示器冷卻再重新連接電纜。如果指示燈仍然閃爍，請聯繫 Philips 客戶服務中心。

顯示器選單顯示語言錯誤。

- 將顯示器選單更改想要的語言。

打開 / 關閉顯示器到待機狀態時，聽到顯示器機台箱中發出吱吱聲：

- 無需執行任何操作。吱吱聲是顯示器冷卻和預熱時的正常伸縮所會發出的聲響。不會影響性能。

頻道問題

上一個安裝的頻道沒有出現在頻道清單。

- 檢查選擇的頻道清單是否正確。

畫面問題

有聲音沒畫面：

- 檢查畫面設定是否正確。

所連裝置的畫面品質差：

- 檢查裝置是否連接正確。
- 檢查畫面設定是否正確。

畫面不適合螢幕，太大或太小：

- 嘗試使用不同的畫面格式。

畫面位置不正確：

- 有些裝置中的畫面訊號可能無法正確符合螢幕。請檢查該裝置的訊號輸出。

聲音問題

有畫面，但聲音品質差：

 註

- 如果檢測不到音訊訊號，則顯示器會自動關閉音訊輸出 -- 這不表示有故障。

- 檢查所有線纜是否連接正確。
- 檢查音量是否設定為 0。
- 檢查聲音沒有靜音。

有畫面，但聲音品質差：

- 檢查聲音設定是否正確。

有畫面，但只有一個喇叭有聲音：

- 檢查聲音平衡是否設定為中間。

有頻道，有畫面，但聲音雜音

- 檢查頻道設定的音效系統設定是否正確。

HDMI 連接問題

HDMI 裝置有問題：

- 請注意，Hdcp(高頻寬數位內容保護) 支援可能會延遲顯示器顯示 HDMI 裝置中內容的時間。
- 如果顯示器不識別 HDMI 裝置，並且不顯示畫面，請嘗試將訊號來源從一個裝置切換另一個後再重新切換回。
- 如果聲音斷斷續續，請檢查一下 HDMI 裝置的輸出設定是否正確。

電腦連接問題

顯示器上的電腦顯示不穩定：

- 檢查您的電腦使用支援的解析度和刷新率。
- 將畫面格式設定為無壓縮。

網絡連接問題

不能正常上網：

- 如果與路由器的連接設定正確，請驗證路由器與互聯網的連接。

瀏覽電腦或上網速度很慢：

- 請參閱路由器用戶手冊，了解有關傳送速率及其他訊號品質因素的資訊。
- 您需要適用於路由器的高速寬

聯絡我們

如果您無法解決問題，請到以下網址參考本顯示器的常見問題：

www.philips.com/support

如果問題仍未解決，請聯絡當地 Philips 客戶服務中心。

警告

- 請勿嘗試自行維修顯示器。這可能會造成嚴重人身傷害、對顯示器造成無法挽回的損壞，或者使保固服務失效。

註

- 聯絡 Philips 客服中心前，請將顯示器型號及序號記錄起來。這些號碼印刷在顯示器的後殼及包裝上。



© 2014 Koninklijke Philips N.V.

All rights reserved.

Document order number:

Philips和Philips盾牌圖形是皇家飛利浦股份有限公司的註冊商標。

其使用需遵循皇家飛利浦股份有限公司的許可。

製造年份：2015

生產國別或地區：Made in China

製造廠商名稱：嘉捷科技企業股份有限公司

製造廠商地址：新北市中和區連城路230號10樓

製造廠商電話：02-7703-3968