

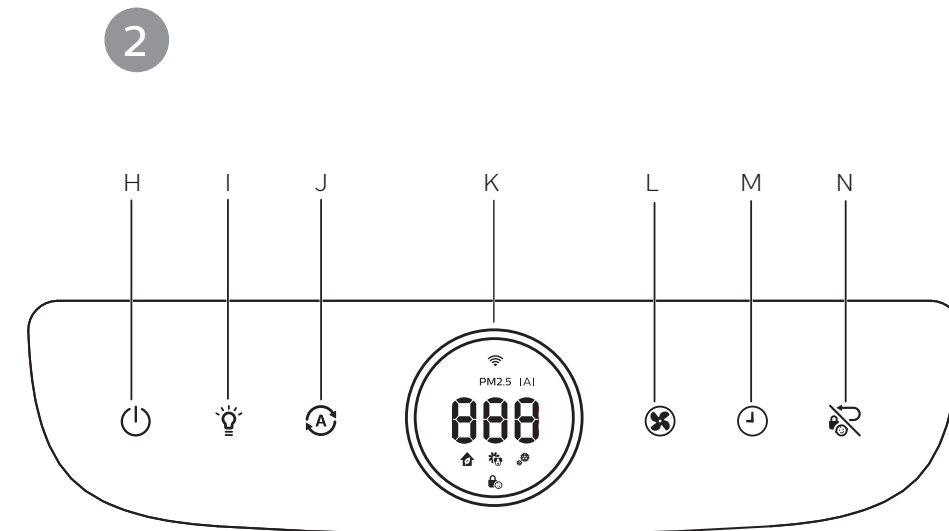

PHILIPS
AC3259

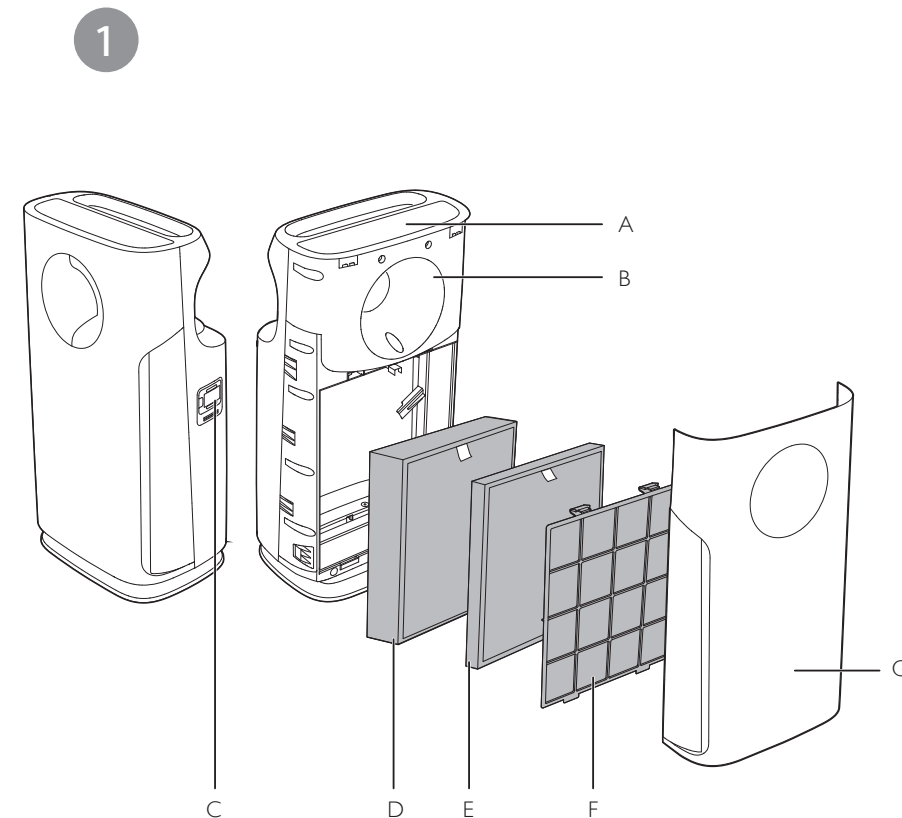

EN	User manual	1	FR	Mode d'emploi	91
DA	Brugervejledning	18	IT	Manuale utente	110
DE	Benutzerhandbuch	35	NL	Gebruiksaanwijzing	130
ES	Manual del usuario	55	NO	Brukerhåndbok	149
FI	Käyttöopas	73	SV	Användarhandbok	166

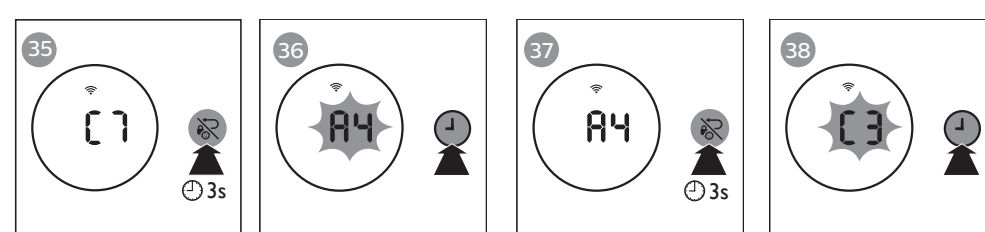
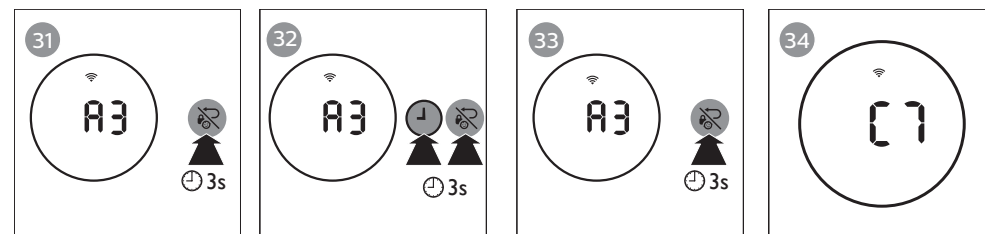
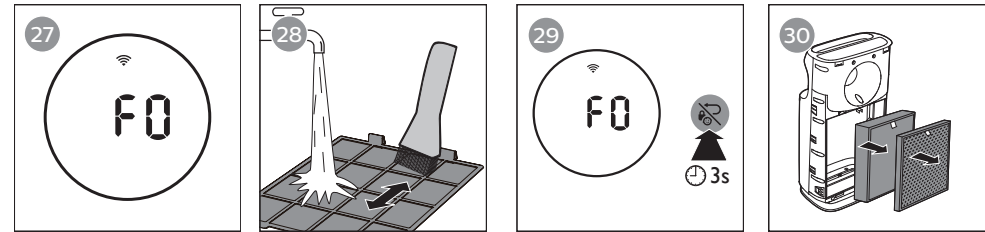
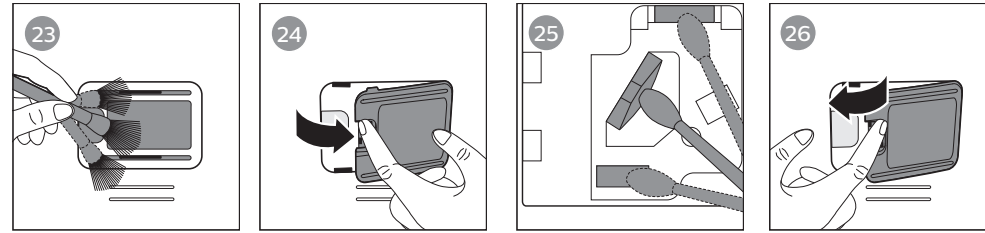
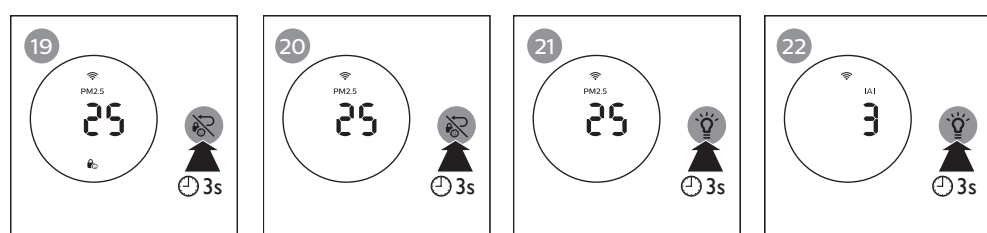
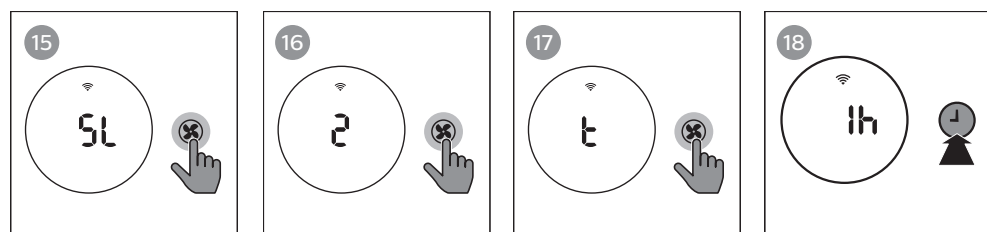
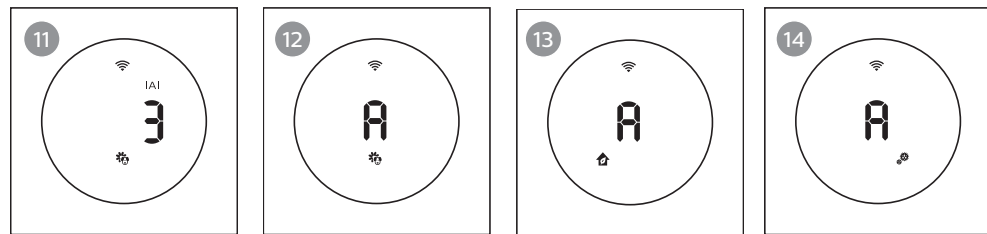
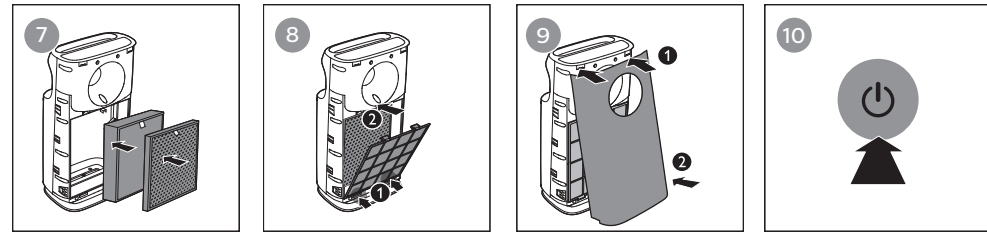
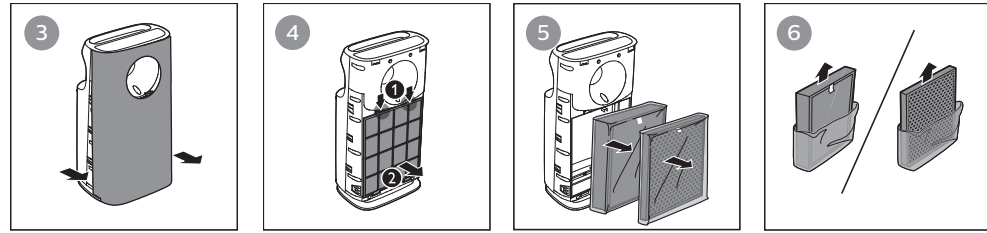

Contents

1 Important	2	6 Replacing the filter	11
Safety	2	Understanding the healthy air protect lock	11
2 Your air purifier	5	Replacing the filters	11
Product overview (fig. ①)	5	Filter lifetime counter reset	12
Controls overview (fig. ②)	5	Filter type change	12
3 Getting started	5	7 Troubleshooting	13
Installing filters	5	8 Guarantee and service	16
Wi-Fi setup	6	Order parts or accessories	16
4 Using the appliance	7	9 Notices	16
Understanding the air quality light	7	Electromagnetic fields (EMF)	16
Switching on and off	7	Recycling	17
Changing the Auto mode setting	7	Software	17
Changing the fan speed	8		
Setting the timer	8		
Setting the child lock	8		
Using the light on/off function	9		
Switching the display mode	9		
5 Cleaning	9		
Cleaning schedule	9		
Cleaning the body of the appliance	9		
Cleaning the air quality sensor	10		
Cleaning the pre-filter	10		

Environmental friendly paper used. Thanks for your contribution to save trees.

1 Important

Safety

Read this user manual carefully before you use the appliance, and save it for future reference.

Danger

- Do not let water or any other liquid or flammable detergent enter the appliance to avoid electric shock and/or a fire hazard.
- Do not clean the appliance with water, any other liquid, or a (flammable) detergent to avoid electric shock and/or a fire hazard.
- Do not spray any flammable materials such as insecticides or fragrance around the appliance.

Warning

- Check if the voltage indicated on the appliance corresponds to the local power voltage before you connect the appliance.

- If the power cord is damaged, you must have it replaced by Philips, a service center authorized by Philips, or similarly qualified persons in order to avoid a hazard.
- Do not use the appliance if the plug, the power cord, or the appliance itself is damaged.
- This appliance can be used by children aged from 8 years and above and persons with reduced physical, sensory or mental capabilities or lack of experience and knowledge if they have been given supervision or instruction concerning use of the appliance in a safe way and understand the hazards involved. Child shall not play with the appliance. Cleaning and maintenance shall not be made by children without supervision.
- Do not block the air inlet and outlet, e.g. by placing items on the air outlet or in front of the air inlet.

- Make sure that foreign objects do not fall into the appliance through the air outlet.
- Standard WiFi interface based on 802.11b/g/n at 2.4 GHz with a maximum output power of 31.62 mW EIRP.

Caution

- This appliance is not a substitute for proper ventilation, regular vacuum cleaning, or use of an extractor hood or fan while cooking.
- If the power socket used to power the appliance has poor connections, the plug of the appliance becomes hot. Make sure that you plug the appliance into a properly connected power socket.
- Always place and use the appliance on a dry, stable, level, and horizontal surface.
- Leave at least 20cm free space behind and on both sides of the appliance and leave at least 30cm free space above the appliance.
- Do not place anything on top of the appliance.
- Do not sit or stand on the appliance. Sitting or standing on the appliance may lead to potential injury.
- Do not place the appliance directly below an air conditioner to prevent condensation from dripping onto the appliance.
- Make sure all filters are properly installed before you switch on the appliance.
- Only use the original Philips filters specially intended for this appliance. Do not use any other filters.
- Combustion of the filter may cause irreversible human hazard and/or jeopardize other lives. Do not use the filter as fuel or for similar purpose.
- Avoid knocking against the appliance (the air inlet and outlet in particular) with hard objects.

- Always lift or move the appliance by the handle on top of the appliance.
- Do not insert your fingers or objects into the air outlet or the air inlet to prevent physical injury or malfunctioning of the appliance.
- Do not use this appliance when you have used indoor smoke-type insect repellents or in places with oily residues, burning incense, or chemical fumes.
- Do not use the appliance near gas appliances, heating devices or fireplaces.
- Always unplug the appliance after use and before cleaning or carrying out other maintenance.
- Do not use the appliance in a room with major temperature changes, as this may cause condensation inside the appliance.
- To prevent interference, place the appliance at least 2 meters away from electrical appliances that use airborne radio waves such as TVs, radios, and radio-controlled clocks.
- The appliance is only intended for household use under normal operating conditions.
- Do not use the appliance in wet surroundings or in surroundings with high ambient temperatures, such as the bathroom, toilet, or kitchen.
- The appliance does not remove carbon monoxide (CO) or radon (Rn). It cannot be used as a safety device in case of accidents with combustion processes and hazardous chemicals.
- If you need to move the appliance, disconnect the appliance from the power supply first.
- Do not move the appliance by pulling its power cord.

2 Your air purifier

Congratulations on your purchase, and welcome to Philips!

To fully benefit from the support that Philips offers, register your product at www.philips.com/welcome.

Product overview (fig. ①)

- A Control panel
- B Air quality light
- C Air quality sensors
- D NanoProtect filter Series 3 (FY3433)
- E NanoProtect filter AC (FY3432)
- F Pre-filter
- G Front panel

Controls overview (fig. ②)

- H On/Off button
- I Light on/off button
- J Auto mode button
- K Display screen
- L Fan speed button
- M Timer button
- N Reset/Child lock button

3 Getting started

Installing filters

Note

- Make sure the air purifier is unplugged from the electrical outlet before installing the filters.
- Make sure that the side with the tag is pointing towards you when installing the filter.

- 1 Pull the bottom part of the front panel to remove it from the appliance (fig. ③).
- 2 Press the two clips down and pull the pre-filter towards you (fig. ④).
- 3 Remove all filters (fig. ⑤).
- 4 Remove all packaging materials of the air purification filters (fig. ⑥).
- 5 Put the unpacked air purification filters back into the appliance (fig. ⑦).
- 6 Put the pre-filter back into the appliance (fig. ⑧).

Note

- Make sure that all hooks of the pre-filter are properly attached to the purifier.



- 7 To reattach the front panel, mount the panel onto the top of the appliance first (1). Then, gently push the panel against the body of the appliance (2) (fig. ⑨).
- 8 Wash your hands thoroughly after installing filters.

Wi-Fi setup

Setting up the Wi-Fi connection for the first time

- 1 Download and install the '**Air Matters**' app from the **App Store** or **Google Play**.



- 2 Put the plug of the air purifier in the power socket and touch  to turn on the air purifier.
↳ The Wi-Fi indicator  blinks orange for the first time.
- 3 Make sure that your mobile device is successfully connected to your Wi-Fi network.
- 4 Launch the '**Air Matters**' app and follow the onscreen instructions to connect the air purifier to your network.
- 5 After the successful pairing and connection, the Wi-Fi indicator  will light up white. If pairing is not successful, consult the troubleshooting section, or the help section in the '**Air Matters**' app for extensive and up-to-date troubleshooting tips.





Note

- This instruction is only valid when the air purifier is being set up for the first time. If the network has changed or the setup needs to be performed again, consult section "Setting up the Wi-Fi connection when the network has changed" on page 6.
- If you want to connect more than one air purifier to your smart device, you have to do this successively. Complete the set up of one air purifier before you turn on the other air purifier.
- Make sure that the distance between your mobile device and the air purifier is less than 33 ft/10 m without any obstructions.
- This app supports the latest versions of Android and iOS. Please check www.philips.com/purifier-compatibility for the latest update of supported operating systems and devices.

Setting up the Wi-Fi connection when the network has changed

Note

- This applies when the default network to which your purifier is connected has changed.

- 1 Put the plug of the air purifier in the power socket and touch  to turn on the air purifier.
- 2 Touch  and  simultaneously for 3 seconds until you hear a beep.
↳ The air purifier goes to pairing mode.
↳ The Wi-Fi indicator  blinks orange.
- 3 Follow the steps 4-5 in "**Setting up the Wi-Fi connection for the first time**" section.



4 Using the appliance

Understanding the air quality light

IAI level	Air quality light color	Air quality level
1-3	Blue	Good
4-6	Blue-Purple	Fair
7-9	Purple-Red	Poor
10-12	Red	Very poor

The air quality light automatically goes on when the appliance is switched on, and lights up all colors in sequence. In a short time the air quality sensors select the color that corresponds to the ambient air quality.

Switching on and off



- Put the plug of the appliance in the power socket.
- Touch  to switch on the appliance (fig. 10).
 - ↳ The appliance operates under the auto mode by default.
 - ↳ After measuring the air quality for a short time, the air quality sensor automatically selects the color of the air quality light.
 - ↳ After measuring the particle matters in the air, the air purifier shows the IAI level and operates in the auto mode with  displayed on the screen (fig. 11).

- Touch and hold  for 3 seconds to switch off the appliance.

Note



- After the appliance is switched off by the on/off button , if the plug is still in the power socket, the appliance will operate under the previous settings when it is switched on again.
- If the appliance is connected to Internet after it's turned off, the sensor will still measure the indoor air quality and send this real-time data to the app.

Changing the Auto mode setting

You can choose the General mode () , the Allergen mode () and the Bacteria & Virus mode () .



Allergen mode

The specially designed Allergen mode can effectively remove common allergens such as pollen and pet dander.

- Touch the Auto mode button  to select the Allergen mode (fig. 12).
 - ↳ Auto(A) and  display on the screen.



General mode

A smart auto-setting that automatically adjusts the air purifier's settings to the ideal level.



- Touch the Auto mode button  to select the General mode (fig. 13).
 - ↳ Auto(A) and  display on the screen.

Bacteria/Virus mode

The specially designed Bacteria & Virus mode can effectively remove bacteria & viruses such as staphylococcus albus and H1N1.



- Touch the Auto mode button  to select the Bacteria & Virus mode (fig. 14).
 - ↳ Auto(A) and  display on the screen.

Changing the fan speed

There are several fan speeds available. You can choose the sleep mode (), turbo mode () and speed 1, 2, or 3.

Sleep (SL)

In sleep mode, the appliance operates quietly under speed 1. One minute into the sleep mode, the power and light on/off indicators are dimmed, and all the other lights are off.



- Touch the fan speed button  to select the sleep mode () (fig. 15).

Manual

- Touch the fan speed button  repeatedly to select the fan speed you need (fig. 16).

Turbo (t)

In turbo mode, the appliance operates under the highest speed.

- Touch the fan speed button  to select the turbo mode () (fig. 17).





Setting the timer

With the timer, you can let the appliance operate for a set number of hours. When the set time has elapsed, the appliance will automatically switch off.

- Touch the timer button  repeatedly to choose the number of hours you want the appliance to operate (fig. 18).
 - ↳ The timer is available from 1 to 12 hours.

To deactivate the timer, touch the timer button  repeatedly until **0h** displays on the screen.

Setting the child lock

- 1 Touch and hold the child lock button  for 3 seconds to activate child lock (fig. 19).
 - ↳  displays on the screen.
 - ↳ When the child lock is on, all the other buttons are not responsive.
- 2 Touch and hold the child lock button  for 3 seconds again to deactivate child lock (fig. 20).
 - ↳  disappears from the screen.





Note

- You can still control the air purifier through the App even child lock is activated.

Using the light on/off function

With the light on/off button, you can switch on or off the air quality light, the display screen and the function indicators if needed.



- 1 Touch the light on/off button  once, the air quality light, the display screen and the function indicators will go off.
- 2 Touch the light on/off button  again, all lights will be on again.

Switching the display mode

The air purifier has two display modes: Indoor Allergen Index (IAI) display and PM2.5 display mode. When in IAI mode, the display shows a number between 1-12 to indicate the level of airborne allergens. In PM2.5 mode the display shows the particulate matter 2.5 concentration in the air in $\mu\text{g}/\text{m}^3$.

Note

- The air purifier operates in IAI display mode by default.

- 1 Touch the light dimming button  for 3 seconds again to switch to PM2.5 display mode (fig. 21).
↳ The PM2.5 level displays on the screen.
- 2 Touch the light dimming button  for 3 seconds to switch back to IAI display mode (fig. 22).
↳ The actual IAI level displays on the screen.

5 Cleaning

Note

- Always unplug the appliance before cleaning.
- Never immerse the appliance in water or any other liquid.
- Never use abrasive, aggressive, or flammable cleaning agents such as bleach or alcohol to clean any part of the appliance.
- Only the pre-filter is washable. The air purification filter is not washable nor vacuum cleanable.

Cleaning schedule

Frequency	Cleaning method
When necessary	Wipe the surface of the appliance with a soft dry cloth
When F0 displays on the screen	Clean the pre-filter
Every two months	Clean the air quality sensors

Cleaning the body of the appliance

Regularly clean the inside and outside of the appliance to prevent dust from collecting.

- 1 Wipe away dust with a soft dry cloth from the body of the appliance.
- 2 Clean the air outlet with a soft dry cloth.

Cleaning the air quality sensor

Clean the air quality sensor every 2 months for optimal functioning of the purifier. Clean them more frequently if you use the purifier in a dusty environment.

Note

- When the humidity level in the room is very high, it is possible that condensation develops on the air quality sensor. As a result, the air quality light may indicate that the air quality is bad even though it is good. In this case you have to clean the air quality sensor or use one of the manual speed settings.

- 1 Clean the air quality sensor inlet and outlet with a soft brush (fig. 23).
- 2 Open the air quality sensor cover (fig. 24).
- 3 Clean the air quality sensor, the dust inlet and the dust outlet with a lightly moistened cotton swab (fig. 25).
- 4 Dry them with a dry cotton swab.
- 5 Reattach the air quality sensor cover (fig. 26).

Cleaning the pre-filter

Clean the pre-filter when **F0** is displayed on the screen (fig. 27).

- 1 Pull the bottom part of the front panel to remove it from the appliance (fig. 3).
- 2 Press the two clips down and pull the pre-filter towards you (fig. 4).
- 3 Wash the pre-filter under a running tap. If the pre-filter is very dirty, use a soft brush to brush away the dust (fig. 28).
- 4 Air dry the pre-filter.

Note

- Make sure that the pre-filter is completely dry. If it is still wet, bacteria may multiply in it and shorten the lifetime of the pre-filter.

- 5 Put the pre-filter back into the appliance (fig. 8).

Note

- Make sure that the side with the two clips is pointing towards you, and that all hooks of the pre-filter are properly attached to the purifier.

- 6 To reattach the front panel, mount the panel onto the top of the appliance first (1). Then, gently push the panel against the body of the appliance (2) (fig. 9).
- 7 Touch and hold the reset button  for 3 seconds to reset the pre-filter cleaning time (fig. 29).

6 Replacing the filter

Understanding the healthy air protect lock

This air purifier is equipped with a filter replacement indicator to make sure that the air purification filter is in optimal condition when the air purifier is operating. When the filters need to be replaced, the filter code displays on the screen (see **Filter alert chart**).

If the filters are not replaced in time, the air purifier will stop operating and automatically lock to protect the air quality in the room. Replace the filters as soon as possible according to the filter code.

Replacing the filters

Note

- The air purification filters are not washable nor vacuum cleanable.
- Always turn off the air purifier and unplug from the electrical outlet before replacing the filters.
- Do not clean the filters with a vacuum cleaner.
- If the pre-filter is damaged, worn or broken, do not use. Visit www.philips.com/support or contact the Consumer Care Center in your country.

Filter alert chart

Filter alert light status	Follow this
A3 displays on the screen	Replace NanoProtect filter Series 3 (FY3433)
C7 displays on the screen	Replace the NanoProtect filter AC (FY3432)
A3 and C7 display on the screen alternately	Replace both filters

- 1 Take out the used air filters according to the filter code displayed on the screen. Discard used filters (fig. 30).

Note

- Do not touch the pleated filter surface, or smell the filter as it has collected pollutants from the air.





- 2 Remove all packaging material of the new filters (fig. 6).
- 3 Place the new filters into the appliance (fig. 7).
- 4 Put the plug of the appliance in the power socket.
- 5 Touch and hold the reset button  for 3 seconds to reset the filter lifetime counter (fig. 31).

Note





- Wash your hands after changing the filters.

Filter lifetime counter reset

After replacing a filter, you need to reset the filter lifetime counter manually. You can also replace filters even if there is no filter replacement code displayed on the screen.



- 1 Touch  and  simultaneously for 3 seconds to enter the filter force reset mode (fig. [32](#)).
↳ Code (**A3**) of the NanoProtect filter Series 3 displays on the screen.
- 2 Touch and hold  for 3 seconds to force reset the filter lifetime of the NanoProtect filter Series 3 (fig. [33](#)).
- 3 Code (**C7**) of the Nanoprotect filter AC displays on the screen after the lifetime of the NanoProtect filter Series 3 filter has been reset (fig. [34](#)).
- 4 Touch and hold  for 3 seconds to force reset the filter lifetime of the NanoProtect filter AC and exit the filter force reset mode (fig. [35](#)).

Filter type change

- 1 Touch  and  simultaneously for 3 seconds to enter the filter type change mode (fig. [32](#)).
↳ Code (**A3**) of the NanoProtect filter Series 3 displays on the screen.
- 2 Touch  to select the filter code of the new filter you will use (fig. [36](#)).
- 3 Touch and hold  for 3 seconds to confirm the filter code of the new filter (fig. [37](#)).

Note



- After you have selected the filter code of the new filter using the  button, if you do not touch any other buttons in 10 seconds, the appliance will automatically confirm the filter code of the new filter.

- 4 Code (**C7**) of the Nanoprotect filter AC displays on the screen after the first filter type has been changed (fig. [34](#)).
- 5 Touch  to select the new filter code of the second filter (fig. [38](#)).
- 6 Touch and hold  for 3 seconds to confirm the filter code of the second filter and exit the filter type change mode (fig. [39](#)).

7 Troubleshooting

This chapter summarizes the most common problems you could encounter with the appliance. If you are unable to solve the problem with the information below, contact the Consumer Care Center in your country.

Problem	Possible solution
The appliance does not work even though it is plugged in.	<ul style="list-style-type: none"> • Check if the front cover is properly installed. • The filter replacement code has been displaying on the screen but you have not replaced the corresponding filter yet. The appliance will be locked if you keep using the expired filter. In this case, replace the filter and reset the filter lifetime counter.
The appliance does not work even though it is switched on.	<ul style="list-style-type: none"> • The appliance is working but the buttons are not responsive. Check if the child lock is on. • The filter replacement code has been on continuously but you have not replaced the corresponding filter, and the appliance is now locked. In this case, replace the filter and reset the filter lifetime counter.
The airflow that comes out of the air outlet is significantly weaker than before.	<ul style="list-style-type: none"> • The pre-filter is dirty. Clean the pre-filter (see chapter "Cleaning").
The air quality does not improve, even though the appliance has been operating for a long time.	<ul style="list-style-type: none"> • Check if the packing material is removed from the filters. • One of the filters has not been placed in the appliance. Make sure that all filters are properly installed in the following order, starting with the innermost filter: <ol style="list-style-type: none"> 1) NanoProtect filter Series 3; 2) NanoProtect filter AC; 3) pre-filter. • The air quality sensor is wet. The humidity level in your room is high and causes condensation. Make sure that the air quality sensor is clean and dry (see chapter "Cleaning").
The color of the air quality light always stays the same.	<ul style="list-style-type: none"> • The air quality sensor is dirty. Clean the air quality sensor (see chapter "Cleaning").

Problem	Possible solution
<p>The appliance produces a strange smell.</p>	<ul style="list-style-type: none"> The filter may produce smell after being used for a while because of the absorption of indoor gases. It's recommended that you reactivate the filter by putting it in direct sunlight for repeated use. If odor still exists, replace the filter. If the air purifier produces a burnt odor, switch OFF and unplug from the electrical outlet. Contact Consumer Care Center in your country.
<p>The appliance is extra loud.</p>	<ul style="list-style-type: none"> If the appliance is too loud, you can change the fan speed to a lower fan speed level. When using the appliance in a bedroom at night, choose the sleep mode.
<p>The appliance still indicates that I need to replace a filter, but I already did.</p>	<ul style="list-style-type: none"> Perhaps you did not reset the filter lifetime counter. Plug in the appliance, touch  to switch on the appliance, and touch and hold the reset button  for 3 seconds.
<p>Error codes "E1", or "E2" displays on the screen.</p>	<ul style="list-style-type: none"> The appliance has malfunctions. Contact the Consumer Care Center in your country.
<p>Which App should I download?</p>	<ul style="list-style-type: none"> Please download and install the 'Air Matters' app from the App Store or Google Play.

Problem	Possible solution
The Wi-Fi setup is not successful.	<ul style="list-style-type: none">• If the router your purifier is connected to is dual-band and currently it is not working on a 2.4GHz network, please switch to another band of the same router (2.4GHz) and try to pair your purifier again. 5GHz networks are not supported.• Web authentication networks are not supported.• Check if the purifier is within range of the Wi-Fi router. You can try to locate the air purifier closer to the Wi-Fi router.• Check if the network name is correct. The network name is case-sensitive.• Check if the Wi-Fi password is correct. The password is case-sensitive.• Retry the setup with the instructions in section 'Set up the Wi-Fi connection when the network has changed'.• The Wi-Fi connectivity can be interrupted by electromagnetic or other interferences. Keep the appliance away from other electronic devices that may cause interferences.• Check if the mobile device is in airplane mode. Make sure to have the airplane mode deactivated when connecting to the Wi-Fi network.• Consult the help section in the App for extensive and up-to-date troubleshooting tips.

8 Guarantee and service

If you need information or if you have a problem, please visit the Philips website at www.philips.com or contact the Philips Consumer Care Center in your country (you find its phone number in the worldwide guarantee leaflet). If there is no Consumer Care Centre in your country, go to your local Philips dealer.

Order parts or accessories

If you have to replace a part or want to purchase an additional part, go to your Philips dealer or visit www.philips.com/support.

If you have problems obtaining the parts, please contact the Philips Consumer Care Center in your country (you can find its phone number in the worldwide guarantee leaflet).

9 Notices

Electromagnetic fields (EMF)

This Philips appliance complies with all applicable standards and regulations regarding exposure to electromagnetic fields.

Compliance with EMF

Koninklijke Philips N.V. manufactures and sells many products targeted at consumers, which, like any electronic apparatus, in general have the ability to emit and receive electromagnetic signals.

One of Philips' leading Business Principles is to take all necessary health and safety measures for our products, to comply with all applicable legal requirements and to stay well within the EMF standards applicable at the time of producing the products.

Philips is committed to develop, produce and market products that cause no adverse health effects. Philips confirms that if its products are handled properly for their intended use, they are safe to use according to scientific evidence available today.

Philips plays an active role in the development of international EMF and safety standards, enabling Philips to anticipate further developments in standardization for early integration in its products.

Recycling



This symbol means that this product shall not be disposed of with normal household waste (2012/19/EU).

Follow your country's rules for the separate collection of electrical and electronic products. Correct disposal helps prevent negative consequences for the environment and human health.

Software

App Store is a service mark of Apple Inc.
Google Play is a trademark of Google Inc.

This Philips appliance and Air Matters app applied multiple open source softwares, copies of open source software license text used in this product can be derived from website: www.philips.com/purifier-compatibility.

Indhold

1	Vigtigt	19	6	Udskiftning af filteret	28
	Sikkerhed	19		Sådan virker	
				beskyttelseslåsen til sund	
				luft	28
2	Din luftrensers	22		Udskiftning af filtre	28
	Produktoversigt (fig. ①)	22		Nulstilling af filterets	
	Oversigt over			levetidstæller	29
	betjeningsknapper (fig. ②)	22		Filtertypeskift	29
3	Kom godt i gang	22	7	Fejlfinding	30
	Montering af filtre	22			
	Opsætning af Wi-Fi	23	8	Garanti og service	33
4	Sådan bruges apparatet	24		Bestilling af dele eller	
	Forklaring af luftkvalitetslyset	24		tilbehør	33
	Tænd/sluk	24	9	Bemærkninger	33
	Ændring af indstillingen			Elektromagnetiske felter	
	Automatisk tilstand	24		(EMF)	33
	Ændring af blæserhastighed	25		Genbrug	34
	Indstilling af timeren	25		Software	34
	Indstilling af børnesikring	25			
	Sådan bruges tænd/sluk-				
	lysfunktionen	26			
	Skift af visningstilstand	26			
5	Rengøring	26			
	Rengøringsskema	26			
	Rengøring af selve apparatet	26			
	Rengøring af				
	luftkvalitetssensoren	27			
	Rengøring af forfilteret	27			

Der er anvendt miljøvenligt papir. Tak for dit bidrag til redningen af træerne.

1 Vigtigt

Sikkerhed

Læs denne brugsvejledning omhyggeligt igennem, inden apparatet tages i brug, og gem den til eventuelt senere brug.

Fare

- Lad ikke vand eller nogen andre væsker eller brandbare rengøringsmidler komme i berøring med apparatet for at undgå elektrisk stød og/eller brandfare.
- Undlad at rengøre apparatet med vand eller andre væsker eller (brandbart) rengøringsmiddel for at undgå elektrisk stød og/eller brandfare.
- Sprøjt ikke brændbare materialer som f.eks. insektgift eller parfume omkring apparatet.

Advarsel

- Kontrollér, om den angivne netspænding på apparatet svarer til den lokale netspænding,

før du slutter strøm til apparatet.

- Hvis netledningen beskadiges, må den kun udskiftes af Philips, et autoriseret Philips-serviceværksted eller en tilsvarende kvalificeret fagmand for at undgå enhver risiko.
- Brug aldrig apparatet, hvis netstik, netledning eller selve apparatet er beskadiget.
- Dette apparat kan bruges af børn fra 8 år og opefter og personer med nedsatte fysiske, sensoriske eller mentale evner eller manglende erfaring og viden, såfremt de er blevet instrueret i sikker brug af apparatet og forstår de medfølgende risici. Lad ikke børn lege med apparatet. Rengøring og vedligeholdelse må ikke foretages af børn uden opsyn.
- Luftind- og -udtagene må ikke blokeres, f.eks. ved at stille ting på luftudtaget eller foran luftindtaget.

- Sørg for, at fremmedlegemer ikke falder ind i apparatet gennem luftudgangen.
- Standard Wi-Fi-grænseflade baseret på 802.11b/g/n ved 2,4 GHz med en maksimal udgangseffekt på 31,62 mW EIRP.

Forsigtig

- Apparatet kan ikke bruges som erstatning for grundig udluftning, støvsugning eller brug af emhætte eller udsugning under madlavning.
- Hvis den anvendte stikkontakt er dårlig, vil apparatets stik blive varmt. Sørg for, at du slutter apparatet til en ordentlig tilsluttet stikkontakt.
- Anbring og brug altid apparatet på et stabilt, plant og vandret underlag.
- Der skal være mindst 20 cm fri plads bag ved og på begge sider af apparatet, og der skal være mindst 30 cm frirum over apparatet.
- Placer ikke noget ovenpå apparatet.
- Du må ikke sidde eller stå på apparatet. Hvis du sidder eller står på apparatet, kan du komme til skade.
- Placer ikke apparatet direkte under et klima anlæg for at forhindre, at der drypper kondensvand på apparatet.
- Sørg for, at alle filtre er installeret korrekt, inden apparatet tændes.
- Brug kun de originale filtre fra Philips, der er særligt beregnede til dette apparat. Anvend ikke andre filtre.
- Antænding af filteret kan forårsage alvorlig fare for mennesker og/eller bringe andres liv i fare. Brug ikke filteret som brændsel eller lignende formål.
- Undgå at støde mod apparatet (særligt luftindtag og -udtag) med hårde genstande.
- Løft eller flyt altid apparatet i håndtaget på toppen af apparatet.

- Stik aldrig dine fingre eller genstande ind i luftudtag eller luftindtaget for at undgå fysiske skader eller funktionsfejl af apparatet.
- Brug ikke apparatet, når du har anvendt et indendørs, rygende insektmiddel, eller på steder med olierester, brændende røgelse eller kemiske dampe.
- Brug ikke apparatet i nærheden af gasapparater, varmeapparater eller brændeovne/ kaminer.
- Tag altid stikket ud af stikkontakten efter brug og før rengøring eller anden vedligeholdelse.
- Brug ikke apparatet i rum med store temperatursvingninger, da det kan skabe kondens inde i apparatet.
- Undgå interferens ved at placere apparatet mindst 2 m fra elektriske apparater med luftbårne radiobølger, som f.eks. TV, radio og radiostyrede ure.
- Apparatet er kun beregnet til husholdningsbrug under normale driftsforhold.
- Brug ikke apparatet i våde omgivelser eller ved høje rumtemperaturer, som f.eks. bad, toilet eller køkken.
- Apparatet fjerner ikke kulilte (CO) eller radon (Rn). Det kan ikke bruges som en sikkerhedsenhed i tilfælde af ulykker med forbrændingsprocesser og farlige kemikalier.
- Hvis du skal flytte apparatet, skal du frakoble apparatet fra strømforsyningen.
- Flyt ikke apparatet ved at trække i netledningen.

2 Din luftrensers

Tillykke med dit køb, og velkommen til Philips!

Du kan få alle fordelene ved den support, som Philips yder, ved at registrere dit produkt på www.philips.com/welcome.

Produktoversigt (fig. ①)

- A Kontrolpanel
- B Luftkvalitetslys
- C Luftkvalitetssensor
- D NanoProtect-filter i 3-serien* (FY3433)
- E NanoProtect AC-filter* (FY3432)
- F Forfilter
- G Frontpanel

Oversigt over betjeningsknapper (fig. ②)

- H Afbryderknap
- I Knap til lys til/fra
- J Knap til automatisk tilstand
- K Display
- L Blæserhastighedsknap
- M Timer-knap
- N Nulstillings-/børnesikringsknap

3 Kom godt i gang

Montering af filtre

Bemærk

- Kontroller, at stikket til luftrenseren er taget ud af stikkontakten, før filtrene monteres.
- Sørg for, at siden med etiketten vender mod dig selv, når filteret monteres.

- 1 Træk i den nederste del af frontpanelet for at fjerne det fra apparatet (fig. ③).
- 2 Tryk de to klemmer ned, og træk forfilteret ind mod dig selv (fig. ④).
- 3 Fjern alle filtre (fig. ⑤).
- 4 Fjern alle emballagematerialer fra luftrensningsfiltrene (fig. ⑥).
- 5 Læg de udpakkede luftrensningsfiltre tilbage i apparatet (fig. ⑦).
- 6 Sæt forfilteret tilbage i apparatet (fig. ⑧).

Bemærk

- Sørg for, at alle kroge på forfilteret er sat ordentligt i luftrenseren.

- 7 For at sætte frontpanelet på igen skal panelet først sættes på toppen af apparatet (1). Skub derefter forsigtigt panelet ind mod apparatets kabinet (2) (fig. ⑨).
- 8 Vask hænderne grundigt efter montering af filtre.

Opsætning af Wi-Fi

Opsætning af Wi-Fi-forbindelsen første gang

- 1 Download og installer appen "Air Matters" fra **App Store** eller **Google Play**.



- 2 Sæt stikket til luftrenseren i stikkontakten, og tryk på  for at tænde for luftrenseren.
 - ↳ Wi-Fi-indikatoren  blinker orange den første gang.
- 3 Kontroller, at din mobile enhed har oprettet forbindelse til dit Wi-Fi-netværk.
- 4 Start appen "Air Matters", og følg vejledningen på skærmen for at slutte luftrenseren til dit netværk.
- 5 Efter paring og forbindelse er oprettet, lyser Wi-Fi-indikatoren  hvidt. Hvis paringen ikke lykkes, skal du se afsnittet om fejlfinding eller afsnittet Hjælp i appen "Air Matters" for at finde omfattende og opdaterede tip til fejlfinding.





Bemærk

- Denne vejledning gælder kun, når luftrenseren opsættes første gang. Hvis netværket er ændret, eller opsætningen skal foretages igen, skal du se afsnittet "Opsætning af Wi-Fi-forbindelse, når netværket er ændret" på side 23.
- Hvis du vil slutte mere end én luftrenser til din smartenhed, skal du gøre det lige efter hinanden. Fuldfør opsætningen af én luftrenser, før du tænder den næste luftrenser.
- Sørg for, at afstanden mellem din mobile enhed og luftrenseren er mindre end 10 m uden forhindringer.
- Denne app understøtter de nyeste versioner af Android og iOS. Gå til www.philips.com/purifier-compatibility for at få de seneste oplysninger om understøttede operativsystemer og enheder.

Opsætning af Wi-Fi-forbindelse, når netværket er ændret

Bemærk

- Dette gælder, når standardnetværket, som luftrenseren er tilsluttet, er ændret.

- 1 Sæt stikket til luftrenseren i stikkontakten, og tryk på  for at tænde for luftrenseren.
- 2 Tryk på  og  samtidigt i 3 sekunder, indtil der lyder et bip.
 - ↳ Luftrenseren skifter til paringstilstand.
 - ↳ Wi-Fi-indikatoren  blinker orange.
- 3 Følg trin 4-5 i afsnittet "Opsætning af Wi-Fi-forbindelsen første gang".



4 Sådan bruges apparatet

Forklaring af luftkvalitetslyset

IAI-niveau	Luftkvalitetslysets farve	Luftkvalitetsniveau
1-3	Blå	God
4-6	Blå-lilla	Ganske god
7-9	Lilla-rød	Dårlig
10-12	Rød	Meget dårlig

Luftkvalitetslyset tændes automatisk, når apparatet er tændt, og lyser alle farver op i rækkefølge. I løbet af kort tid vil luftkvalitetssensoren vælge den farve, der svarer til den omgivende luftkvalitet.

Tænd/sluk

- 1 Sæt stikket til apparatet i stikkontakten.
- 2 Tryk på  for at tænde for apparatet (fig. 10).
 - ↳ Apparatet er som standard i auto-tilstand.
 - ↳ Efter kortvarig måling af luftkvaliteten vælger luftkvalitetssensoren automatisk farven på luftkvalitetslyset.
 - ↳ Efter måling af partikler i luften angiver luftrenseren IAI-niveauet, og  vises på skærmen i automatisk tilstand (fig. 11).

- 3 Hold  nede i 3 sekunder for at slukke for apparatet.

Bemærk

- Når apparatet er slukket med on/off-knappen , og stikket stadig sidder i stikkontakten, vil apparatet arbejde med de forrige indstillinger, når det tændes igen.
- Hvis apparatet sluttes til internettet, efter det er slukket, måler sensoren stadig den indendørs luftkvalitet og sender disse realtidsdata til appen.

Ændring af indstillingen Automatisk tilstand

Du kan vælge tilstanden Generel () , allergentilstanden () og bakterie- og virustilstanden () .



Allergentilstand

Den specialdesignede allergentilstand kan effektivt fjerne almindelige allergener såsom pollen og dyreskæl.

- Tryk på knappen for automatisk tilstand  for at vælge allergentilstanden (fig. 12).
 - ↳ Auto (A) og  vises på skærmen.



Generel tilstand

En intelligent automatisk indstilling, der automatisk optimerer luftrenserens indstillinger.

- Tryk på knappen for automatisk tilstand  for at vælge tilstanden Generel (fig. 13).
 - ↳ Auto (A) og  vises på skærmen.

Bakterie-/virustilstand

Den specialdesignede bakterie- og virustilstand fjerner effektivt bakterier og vira såsom Staphylococcus Albus og H1N1.



- Tryk på knappen for automatisk tilstand  for at vælge bakterie- og virustilstanden (fig. ).
 - ↳ Auto (A) og  vises på skærmen.

Ændring af blæserhastighed



Der er flere tilgængelige blæserhastigheder. Du kan vælge dvaletilstand (SL), turbotilstand (T) og hastighed 1, 2 eller 3.

Dvale (SL)

I dvaletilstand arbejder apparatet støjsvagt under hastighed 1. Et minut inde i dvaletilstanden nedtones indikatorlamperne for strøm og lys on/off, og alle de andre lys er slukket.



- Tryk på blæserhastighedsknappen  for at vælge dvaletilstanden (SL) (fig. ).

Manuel

- Tryk på blæserhastighedsknappen  gentagne gange for at vælge den blæserhastighed, du har brug for (fig. ).



Turbo (t)

I turbotilstand kører apparatet med den højeste hastighed.

- Tryk på blæserhastighedsknappen  for at vælge turbotilstanden (t) (fig. ).







Indstilling af timeren

Med timeren kan du lade apparatet køre i et indstillet antal timer. Når den indstillede tid er udløbet, slukker apparatet automatisk.

- Tryk på timerknappen  gentagne gange for at vælge det antal timer, du ønsker, apparatet skal køre (fig. ).
 - ↳ Timeren kan indstilles fra 1 til 12 timer.

For at deaktivere timeren skal du trykke på timer-knappen  gentagne gange, indtil  vises på skærmen.

Indstilling af børnesikring



- Hold børnesikringsknappen  nede i 3 sekunder for at aktivere børnesikringen (fig. ).
 - ↳  vises på skærmen.
 - ↳ Når børnesikringen er aktiveret, reagerer alle de andre knapper ikke.
- Hold børnesikringsknappen  nede i 3 sekunder igen for at deaktivere børnesikringen (fig. ).
 - ↳  forsvinder fra skærmen.

Bemærk

- Du kan stadig styre luftrenseren via appen, selvom børnesikringen er aktiveret.

Sådan bruges tænd/sluk-lysfunktionen

Med lys on/off-knappen kan du tænde eller slukke for luftkvalitetslyset, skærmen og signallamperne, hvis det er nødvendigt.



- 1 Tryk på lys on/off-knappen  én gang, så slukkes luftkvalitetslyset, skærmen og signallamperne.
- 2 Tryk igen på lampens tænd/sluk-knap , og alle lamper tændes.

Skift af visningstilstand

Luftrenseren har to visningstilstande: Visningstilstandene Indendørs allergenindeks (IAI) og PM2.5. I IAI-tilstand viser displayet et tal mellem 1-12 for at angive niveauet af luftbårne allergener. I PM2.5-tilstand viser displayet 2.5-partikelkoncentrationen i luften i $\mu\text{g}/\text{m}^3$.

Bemærk

- Luftrenseren er som standard i IAI-visningstilstand.

- 1 Tryk på knappen til lysdæmpning  i 3 sekunder for at skifte til PM2.5-visningstilstand (fig. 21).
↳ PM2.5-niveauet vises på skærmen.
- 2 Tryk på knappen til lysdæmpning  i 3 sekunder for at skifte tilbage til IAI-visningstilstand (fig. 22).
↳ Det aktuelle IAI-niveau vises på skærmen.

5 Rengøring

Bemærk

- Tag altid stikket ud af stikkontakten, inden rengøringen.
- Apparatet må aldrig komme ned i vand eller anden væske.
- Anvend aldrig slibende, aggressive eller brændbare rengøringsmidler, f.eks. klor eller sprit, til at rengøre nogen dele af apparatet.
- Kun forfilteret er vaskbart. Luftrensningsfilteret kan hverken vaskes eller støvsuges.

Rengøringssekema

Frekvens	Rengøringsmetode
Når det er nødvendigt	Tør apparatets yderside af med en blød og fugtig klud
Hvis F0 vises på skærmen	Rens forfilteret
Hver anden måned	Rengør luftkvalitetssensorerne

Rengøring af selve apparatet

Rengør regelmæssigt apparatet indvendigt og udvendigt, så der ikke samler sig støv.

- 1 Tør støvet væk fra apparatet med en tør, blød klud.
- 2 Rengør luftudtaget med en tør, blød klud.

Rengøring af luftkvalitetssensoren

Rengør luftkvalitetssensoren hver 2. måned for at opnå optimal effekt af renseren. Rengør dem oftere, hvis du bruger renseren i støvede omgivelser.

Bemærk

- Når luftfugtigheden i rummet er meget høj, er det muligt, at der udvikles kondens på sensoren. Det medfører, at luftkvalitetslyset kan indikere, at luftkvaliteten er dårlig, selvom det ikke er tilfældet. I dette tilfælde skal du rengøre luftkvalitetssensoren eller benytte en af de manuelle indstillinger for hastighed.

- 1 Rengør luftkvalitetssensorens indløb og udløb med en blød børste (fig. 23).
- 2 Åbn luftkvalitetssensorens dæksel (fig. 24).
- 3 Rengør luftkvalitetssensoren samt støvindløbet og -udløbet med en let fugtet vatpind (fig. 25).
- 4 Tør dem af med en tør vatpind.
- 5 Sæt luftkvalitetssensorens dæksel på igen (fig. 26).

Rengøring af forfilteret

Rengør forfilteret, når FO vises på skærmen (fig. 27).

- 1 Træk i den nederste del af frontpanelet for at fjerne det fra apparatet (fig. 3).
- 2 Tryk de to klemmer ned, og træk forfilteret ind mod dig selv (fig. 4).
- 3 Vask forfilteret under vandhanen. Hvis forfilteret er meget beskidt, kan du bruge en blød børste til at fjerne støvet (fig. 28).
- 4 Lad forfilteret lufttørre.

Bemærk

- Sørg for, at forfilteret er helt tørt. Hvis det stadig er vådt, kan der dannes bakterier i det, hvilket forkorter forfilterets levetid.

- 5 Sæt forfilteret tilbage i apparatet (fig. 8).

Bemærk

- Sørg for, at siden med de to clips peger ind mod dig, og at alle kroge på forfilteret er korrekt fastgjort i renseren.

- 6 For at sætte frontpanelet på igen skal panelet først sættes på toppen af apparatet (1). Skub derefter forsigtigt panelet ind mod apparatets kabinet (2) (fig. 9).
- 7 Hold reset-knappen  nede i 3 sekunder for at nulstille forfilterets rengøringstid (fig. 29).

6 Udskiftning af filteret

Sådan virker beskyttelseslåsen til sund luft

Denne luftrenser er udstyret med en indikator for udskiftning af filteret, der skal sikre, at luftrensningsfilteret er i optimal stand, når luftrenseren er i brug. Når filtrene skal udskiftes, vises filterkoden på skærmen (se diagram over filteradvarsler).

Hvis filtrene ikke udskiftes i tide, stoppes og låses luftrenseren automatisk for at beskytte luftkvaliteten i rummet. Udskift filtrene så hurtigt som muligt i henhold til filterkoden.

Udskiftning af filtre

Bemærk

- Luftrensningsfiltre kan ikke vaskes eller støvsuges.
- Sluk altid for luftrenseren, og tag stikket ud af stikkontakten, før filtrene udskiftes.
- Undlad at rengøre filtrene med en støvsuger.
- Forfilteret må ikke bruges, hvis det er beskadiget, slidt eller gået i stykker. Gå til www.philips.com/support, eller kontakt dit lokale kundecenter.

Filteralarmskema

Lysindikator for filterstatus	Gør følgende
A3 vises på skærmen	Udskift NanoProtect-filteret i 3-serien (FY3433)
C7 vises på skærmen	Udskift NanoProtect AC-filteret (FY3432)
A3 og C7 vises på skærmen skiftevis	Skift begge filtre

- 1 Tag de brugte luftfiltre ud, når filterkoden vises på skærmen. Bortskaf brugte filtre (fig. 30).

Bemærk

- Rør ikke ved den plisserede filteroverflade og lugt ikke til filteret, da det har samlet forurenende stoffer fra luften.





- 2 Fjern al emballage fra de nye filtre (fig. 6).
- 3 Sæt de nye filtre i apparatet (fig. 7).
- 4 Sæt stikket til apparatet i stikkontakten.
- 5 Hold reset-knappen  nede i 3 sekunder for at nulstille filterets levetidstæller (fig. 31).

Bemærk

- Vask hænder efter udskiftning af filtrene.

Nulstilling af filterets levetidstæller

Når du har udskiftet et filter, skal du nulstille filterets levetidstæller manuelt. Du kan også udskifte filtrene, selvom der ikke vises nogen kode for udskiftning af filter på skærmen.



- 1 Tryk på  og  samtidigt i 3 sekunder for at aktivere tvungen nulstilling af filteret (fig. 32).
↳ Koden (A3) for NanoProtect-filteret i 3-serien vises på skærmen.
- 2 Hold  nede i 3 sekunder for at gennemtvunge nulstilling af levetiden for NanoProtect-filteret i 3-serien (fig. 29).
- 3 Koden (C7) for NanoProtect AC-filteret vises på skærmen, når levetiden for NanoProtect-filteret i 3-serien er blevet nulstillet (fig. 28).
- 4 Hold  nede i 3 sekunder for at gennemtvunge nulstilling af levetiden for NanoProtect AC-filteret og forlade tilstanden for tvungen nulstilling af filteret (fig. 35).

Filtertypeskift

- 1 Tryk på  og  samtidigt i 3 sekunder for at få adgang til funktionen for filtertypeskift (fig. 32).
↳ Koden (A3) for NanoProtect-filteret i 3-serien vises på skærmen.
- 2 Tryk på  for at vælge filterkoden for det nye filter, du vil bruge (fig. 36).
- 3 Hold  nede i 3 sekunder for at bekræfte filterkoden for det nye filter (fig. 37).

Bemærk



- Når du har valgt filterkoden for det nye filter med knappen , vil apparatet automatisk bekræfte filterkoden for det nye filter, hvis du ikke berører andre knapper i 10 sekunder.

- 4 Koden (C7) for NanoProtect AC-filteret vises på skærmen, når den første filtertype er blevet ændret (fig. 34).
- 5 Tryk på  for at vælge den nye filterkode for det andet filter (fig. 38).
- 6 Hold  nede i 3 sekunder for at bekræfte filterkoden for det andet filter og forlade funktionen til filtertypeskift (fig. 39).

7 Fejlfinding

I dette kapitel beskrives de mest almindelige problemer, der kan opstå med dit apparat. Hvis du ikke kan løse problemet ud fra nedenstående oplysninger, skal du kontakte kundecentret i dit land.

Problem	Mulig løsning
Apparatet virker ikke, selvom det er tilsluttet stikkontakten.	<ul style="list-style-type: none">• Kontroller, om frontdækslet er korrekt monteret.• Filterskiftekode er blevet vist på skærmen, men du ikke har udskiftet det tilsvarende filter endnu. Apparatet låses, hvis du bliver ved med at bruge det opbrugte filter. I dette tilfælde skal du udskifte filteret og nulstille filterets levetidstæller.
Apparatet virker ikke, selvom det er tændt.	<ul style="list-style-type: none">• Apparatet fungerer, men knapperne reagerer ikke. Kontroller, om børnesikringen er aktiveret.• Koden for filterskift har været tændt konstant, men du ikke har udskiftet det tilsvarende filter, og apparatet er nu låst. I dette tilfælde skal du udskifte filteret og nulstille filterets levetidstæller.
Den luftstrøm, der kommer ud af luftudtaget, er betydeligt svagere end før.	<ul style="list-style-type: none">• Forfilteret er snavset. Rengør forfilteret (se kapitlet "Rengøring").
Luftkvaliteten forbedres ikke, selvom apparatet har kørt i lang tid.	<ul style="list-style-type: none">• Kontroller, om emballagen er fjernet fra filtrene.• Et af filtrene er ikke sat i apparatet. Sørg for, at alle filtrene er monteret korrekt i følgende rækkefølge, begyndende med det inderste filter: 1) NanoProtect-filter i 3-serien, 2) NanoProtect AC-filter, 3) forfilter.• Luftkvalitetssensoren er våd. Luftfugtigheden i rummet er høj og forårsager kondens. Sørg for, at sensoren er ren og tør (se afsnittet "Rengøring").
Farven på luftkvalitetslyset er altid den samme.	<ul style="list-style-type: none">• Luftkvalitetssensoren er snavset. Rengør luftkvalitetssensoren (se afsnittet "Rengøring").

Problem	Mulig løsning
Apparatet frembringer en mærkelig lugt.	<ul style="list-style-type: none">• Filteret kan afgive lugt, når det har været brugt et stykke tid, pga. absorptionen af indendørs gasser. Det anbefales, at du genaktiverer filteret ved at lægge det i direkte sollys til gentagen brug. Hvis der stadig forekommer lugtgener, skal filteret udskiftes.• Hvis luftrenseren lugter brændt, skal du slukke for den og tage stikket ud af stikkontakten. Kontakt kundecenteret i dit land.
Apparatet er ekstra støjende.	<ul style="list-style-type: none">• Hvis apparatet støjer, kan du ændre blæserens hastighed til en lavere blæserhastighed. Når du bruger apparatet i soveværelset om natten, skal du vælge dvaletilstanden.
Apparatet viser stadig, at jeg skal udskifte et filter, men det har jeg allerede gjort.	<ul style="list-style-type: none">• Måske har du ikke nulstillet filterets levetidstæller. Slut apparatet til stikkontakten, tryk på  for at tænde for apparatet, og hold reset-knappen  nede i 3 sekunder.
Fejlkodeerne "E1" eller "E2" vises på skærmen.	<ul style="list-style-type: none">• Apparatet er defekt. Kontakt Philips Kundecenter i dit land.
Hvilken app skal jeg downloade?	<ul style="list-style-type: none">• Download og installer appen "Air Matters" fra App Store eller Google Play.

Problem	Mulig løsning
Wi-Fi-opsætning mislykkedes.	<ul style="list-style-type: none"> • Hvis luftrenseren er sluttet til en router med Dual Band og ikke fungerer på et 2,4 GHz netværk, skal du skifte til en anden kanal på den samme router (2,4 GHz) og prøve at parre luftrenseren igen. 5 GHz-netværk understøttes ikke. • Onlinegodkendelsesnetværk understøttes ikke. • Kontroller, om luftrenseren er inden for Wi-Fi-routerens rækkevidde. Du kan lede efter luftrenseren tættere på Wi-Fi-routeren. • Kontroller, om netværksnavnet er korrekt. Netværksnavnet skelner mellem store og små bogstaver. • Kontroller, om Wi-Fi-adgangskoden er korrekt. Adgangskoden skelner mellem store og små bogstaver. • Gentag opsætningen, og følg instruktionerne i afsnittet "Opsætning af Wi-Fi-forbindelse, når netværket er ændret". • Wi-Fi-forbindelsen kan blive afbrudt pga. elektromagnetisk eller anden interferens. Sørg for, at apparatet ikke står tæt på andre elektroniske apparater, som vil kunne skabe interferens. • Kontroller, om den mobile enhed er i flytilstand. Sørg for, at flytilstand er deaktiveret ved tilslutning til Wi-Fi-netværket. • I afsnittet Hjælp i appen kan du få omfattende og helt friske tip til fejlfinding.

8 Garanti og service

Hvis du har behov for oplysninger eller har et problem, kan du besøge Philips' websted på www.philips.com eller kontakte Philips Kundecenter i dit land (telefonnummeret findes i folderen "Worldwide Guarantee"). Hvis der ikke findes et kundecenter i dit land, bedes du kontakte din lokale Philips-forhandler.

Bestilling af dele eller tilbehør

Hvis du skal udskifte en del eller ønsker at købe en ekstra del, skal du besøge din Philips-forhandler eller www.philips.com/support.

Hvis du har problemer med at få fat i reservedelen, bedes du kontakte Philips Kundecenter i dit land (telefonnummeret findes i folderen "Worldwide Guarantee").

9 Bemærkninger

Elektromagnetiske felter (EMF)

Dette Philips-apparat overholder alle branchens gældende standarder og regler angående eksponering for elektromagnetiske felter.

Overholdelse af EMF

Koninklijke Philips N.V. producerer og sælger mange forbrugermålede produkter, der ligesom alle elektroniske apparater generelt kan udsende og modtage elektromagnetiske signaler.

Et af Philips' vigtigste forretningsprincipper er at træffe alle nødvendige sundheds- og sikkerhedsmæssige forholdsregler for vores produkter, at overholde alle gældende lovkrav og at overholde de EMF-standarder, der er gældende på tidspunktet for fremstillingen af produkterne.

Philips har forpligtet sig til at udvikle, producere og sende produkter på markedet, der ikke har sundhedsskadelige virkninger. Philips bekræfter, at hvis deres produkter bliver betjent ordentligt efter deres tilsigtede formål, er de sikre at bruge ifølge den videnskabelige viden, der er tilgængelig i dag.

Philips spiller en aktiv rolle i udviklingen af internationale EMF- og sikkerhedsstandarder, hvilket giver os mulighed for at forudse nye standarder og hurtigt integrere dem i vores produkter.

Genbrug



Dette symbol betyder, at produktet ikke må bortskaffes sammen med almindeligt husholdningsaffald (2012/19/EU).

Følg dit lands regler for særskilt indsamling af elektriske og elektroniske produkter. Korrekt bortskaffelse er med til at forhindre negativ påvirkning af miljøet og menneskers helbred.

Software

App Store er et servicemærke tilhørende Apple Inc.

Google Play er et varemærke tilhørende Google Inc.

Dette Philips-apparat og appen "Air Matters" anvender flere open source-softwareprogrammer. Kopier af open source-licenstekster, der bruges i dette produkt, kan hentes fra webstedet: www.philips.com/purifier-compatibility.

Inhalt

1 Wichtige Hinweise	36	5 Reinigen	45
Sicherheit	36	Reinigungszeitplan	45
2 Der Luftreiniger	40	Reinigen des Gehäuses	46
Produktübersicht (Abb. ①)	40	Reinigen des	
Übersicht über die		Luftqualitätssensors	46
Bedienelemente (Abb. ②)	40	Reinigen des Vorfilters	46
3 Erste Schritte	40	6 Auswechseln des Filters	47
Einsetzen der Filter	40	Informationen zur	
WLAN-Einrichtung	41	Verriegelungsfunktion	
4 Verwenden des Geräts	42	bezüglich der Erhaltung	
Informationen zur		gesunder Luft	47
Luftqualitätsanzeige	42	Auswechseln der Filter	48
Ein- und Ausschalten	43	Zurücksetzen des	
Ändern der		Filterstandzeitählers	48
Automatikmodus-		Änderung des Filtertyps	49
Einstellung	43	7 Fehlerbehebung	50
Ändern der		8 Garantie und	
Lüftergeschwindigkeit	44	Kundendienst	53
Den Timer einstellen	44	Bestellen von Ersatz- oder	
Einstellen der		Zubehörteilen	53
Kindersicherung	44	9 Hinweise	53
Nutzen der Funktion "Licht		Elektromagnetische Felder	53
ein/aus"	45	Recycling	54
Wechseln des		Software	54
Anzeigemodus	45		

Es wurde umweltfreundliches Papier verwendet. Vielen Dank für Ihren Beitrag zur Umwelt.

1 Wichtige Hinweise

Sicherheit

Lesen Sie diese Bedienungsanleitung vor dem Gebrauch des Geräts aufmerksam durch, und bewahren Sie sie für eine spätere Verwendung auf.

Achtung!

- Achten Sie darauf, dass kein Wasser, andere Flüssigkeiten oder entzündbare Reinigungsmittel in das Gerät gelangen, um das Risiko eines Stromschlags und/oder Brandgefahr zu vermeiden.
- Reinigen Sie das Gerät nicht mit Wasser, anderen Flüssigkeiten oder (entzündbaren) Reinigungsmitteln, um das Risiko eines Stromschlags und/oder Brandgefahr zu vermeiden.
- Sprühen Sie keine brennbaren Materialien wie zum Beispiel Insektengifte oder Duftstoffe um das Gerät.

Achtung

- Bevor Sie das Gerät an die Stromversorgung anschließen, prüfen Sie, ob die Spannungsangabe auf dem Gerät mit der örtlichen Netzspannung übereinstimmt.
- Ist das Netzkabel defekt, darf es nur von einem Philips Service-Center, einer von Philips autorisierten Werkstatt oder einer ähnlich qualifizierten Person durch ein Original-Ersatzkabel ausgetauscht werden, um Gefährdungen zu vermeiden.
- Verwenden Sie das Gerät nicht, wenn der Netzstecker, das Netzkabel oder das Gerät selbst defekt oder beschädigt sind.
- Dieses Gerät kann von Kindern ab 8 Jahren und Personen mit verringerten physischen, sensorischen oder psychischen Fähigkeiten oder Mangel an Erfahrung und Kenntnis verwendet

werden, wenn sie bei der Verwendung beaufsichtigt werden oder Anweisung zum sicheren Gebrauch des Geräts erhalten und die Gefahren verstanden haben. Kinder dürfen nicht mit dem Gerät spielen. Die Reinigung und Wartung darf nicht von Kindern ohne Aufsicht durchgeführt werden.

- Achten Sie darauf, dass Luftein- und -auslass nicht verdeckt werden. Legen Sie deshalb keine Gegenstände auf den Luftaus- oder vor den Lufteinlass.
- Stellen Sie sicher, dass durch den Luftauslass keine Fremdkörper in das Gerät fallen.
- Standard-WLAN-Schnittstelle basierend auf 802.11 b/g/n bei 2,4 GHz mit einer maximalen Ausgangsleistung von 31,62 mW EIRP.

Vorsicht

- Das Gerät ist kein Ersatz für angemessenes Lüften, regelmäßiges Staubsaugen oder das Verwenden einer Dunstabzugshaube oder einer Lüftung während des Kochens.
- Wenn die zum Betrieb des Geräts verwendete Steckdose nicht ordnungsgemäß angeschlossen ist, wird der Stecker des Geräts heiß. Vergewissern Sie sich, dass Sie für das Gerät eine ordnungsgemäß angeschlossene Steckdose verwenden.
- Verwenden Sie das Gerät immer auf einer trockenen, stabilen, ebenen und waagerechten Unterlage.
- Achten Sie darauf, dass hinter dem Gerät und seitlich davon mindestens 20 cm Platz ist. Über dem Gerät muss ein Abstand von mindestens 30 cm eingehalten werden.
- Stellen Sie keine Gegenstände auf das Gerät.

- Setzen oder stellen Sie sich nicht auf das Gerät. Es kann zu Verletzungen kommen, wenn Sie sich auf das Gerät setzen oder stellen.
- Stellen Sie das Gerät nicht direkt unter einer Klimaanlage auf, damit kein Kondenswasser auf das Gerät tropfen kann.
- Prüfen Sie vor dem Einschalten des Geräts, ob alle Filter korrekt eingesetzt sind.
- Verwenden Sie nur Originalfilter von Philips, die speziell für dieses Gerät geeignet sind. Verwenden Sie keine anderen Filter.
- Das Verbrennen des Filters kann zu irreversiblen Gesundheitsschäden führen und/oder andere Leben gefährden. Verwenden Sie den Filter nicht als Brennstoff oder für ähnliche Zwecke.
- Vermeiden Sie es, mit harten Gegenständen gegen das Gerät (insbesondere den Lufteinlass und -auslass) zu stoßen.
- Heben oder bewegen Sie das Gerät immer mithilfe des Griffs auf der Oberseite des Geräts.
- Achten Sie darauf, dass weder Ihre Finger noch andere Objekte in den Luftauslass oder -einlass gelangen, um Verletzungen oder Beschädigungen des Geräts zu verhindern.
- Benutzen Sie das Gerät nicht nach dem Gebrauch von Räuchermitteln zum Insektenschutz oder an Orten, an denen Ölrückstände oder chemische Dämpfe vorhanden sind bzw. Räucherstäbchen verbrannt werden.
- Verwenden Sie das Gerät nicht in der Nähe von gasbetriebenen Vorrichtungen, Heizungen oder offenen Kaminen.

- Trennen Sie das Gerät immer von der Stromversorgung, bevor Sie es reinigen oder andere Wartungsarbeiten durchführen.
- Verwenden Sie das Gerät nicht in Räumen mit starken Temperaturschwankungen, da diese zu Kondensation im Gerätinneren führen können.
- Um elektronische Störungen zu vermeiden, sollten Sie das Gerät im Abstand von mindestens 2 Metern zu anderen Elektrogeräten aufstellen, die mit Funkwellen arbeiten (z. B. Fernsehern, Radios und Funkuhren).
- Das Gerät ist ausschließlich für den Hausgebrauch bei normalen Betriebsbedingungen vorgesehen.
- Verwenden Sie es nicht in feuchter Umgebung oder in Räumen mit hoher Umgebungstemperatur, z. B. im Badezimmer, in der Toilette oder in der Küche.
- Das Gerät entfernt kein Kohlenmonoxid (CO) oder Radon (Rn). Es kann nicht als Sicherheitsgerät bei Unfällen mit Verbrennungsvorgängen und gefährlichen Chemikalien verwendet werden.
- Wenn Sie das Gerät bewegen müssen, trennen Sie das Gerät zuerst von der Stromversorgung.
- Bewegen Sie das Gerät nicht, indem Sie am Netzkabel ziehen.

2 Der Luftreiniger

Herzlichen Glückwunsch zu Ihrem Kauf und willkommen bei Philips!

Um den Support, den Philips bietet, vollständig zu nutzen, registrieren Sie Ihr Produkt unter www.philips.com/welcome.

Produktübersicht (Abb. ①)

- A Bedienfeld
- B Luftqualitätsanzeige
- C Luftqualitätssensoren
- D NanoProtect-Filter Serie 3* (FY3433)
- E NanoProtect AC-Filter* (FY3432)
- F Vorfilter
- G Vorderseite

Übersicht über die Bedienelemente (Abb. ②)

- H Ein-/Ausschalter
- I Ein-/Ausschalter für die Anzeigen
- J Automatikmodus-Taste
- K Bildschirm
- L Lüftergeschwindigkeitstaste
- M Timer-Taste
- N Reset-/Kindersicherungstaste

3 Erste Schritte

Einsetzen der Filter

Hinweis

- Vergewissern Sie sich vor dem Einsetzen der Filter, dass der Netzstecker des Luftreinigers aus der Steckdose gezogen ist.
- Vergewissern Sie sich beim Installieren des Filters, dass die Seite mit dem Etikett zu Ihnen gerichtet ist.

- 1 Ziehen Sie am unteren Teil der Frontabdeckung, um sie vom Gerät zu entfernen (Abb. ③).
- 2 Drücken Sie die beiden Clips nach unten, und ziehen Sie den Vorfilter in Ihre Richtung (Abb. ④).
- 3 Entfernen Sie alle Filter (Abb. ⑤).
- 4 Entfernen Sie sämtliche Verpackungsmaterialien von den Luftreinigungsfiltern (Abb. ⑥).
- 5 Setzen Sie die ausgepackten Luftreinigungsfilter wieder in das Gerät ein (Abb. ⑦).
- 6 Setzen Sie den Vorfilter wieder in das Gerät ein (Abb. ⑧).

Hinweis

- Stellen Sie sicher, dass alle Haken des Vorfilters richtig am Luftreiniger angebracht sind.



- 7 Um die Frontabdeckung wieder anzubringen, befestigen Sie die Abdeckung zunächst oben am Gerät (1). Drücken Sie die Abdeckung dann vorsichtig gegen das Gehäuse des Geräts (2) (Abb. ⑨).
- 8 Waschen Sie sich nach dem Einsetzen der Filter gründlich die Hände.

WLAN-Einrichtung

Erstmalige Einrichtung der WLAN-Verbindung

- 1 Laden Sie die App "Air Matters" aus dem **App Store** oder von **Google Play** herunter, und installieren Sie sie.



- 2 Stecken Sie den Stecker des Luftreinigers in die Steckdose, und berühren Sie , um den Luftreiniger einzuschalten.
↳ Die WLAN-Anzeige  blinkt das erste Mal orange.
- 3 Vergewissern Sie sich, dass Ihr mobiles Gerät erfolgreich mit Ihrem WLAN-Netzwerk verbunden ist.
- 4 Starten Sie die App "Air Matters", und folgen Sie den Anweisungen auf dem Bildschirm, um den Luftreiniger mit Ihrem Netzwerk zu verbinden.

- 5 Nach erfolgreicher Kopplung und Verbindung leuchtet die WLAN-Anzeige  weiß. Wenn die Kopplung nicht erfolgreich ist, lesen Sie den Abschnitt zur Fehlerbehebung oder den Hilfeabschnitt in der App "Air Matters" für umfassende und aktuelle Tipps zur Fehlerbehebung.





Hinweis

- Diese Anweisung ist nur relevant, wenn der Luftreiniger zum ersten Mal eingerichtet wird. Wenn das Netzwerk geändert wurde oder die Einrichtung erneut durchgeführt werden muss, beziehen Sie sich auf den Abschnitt «Einrichten der WLAN-Verbindung bei einer Netzwerkänderung» auf Seite 42.
- Wenn Sie mehr als einen Luftreiniger mit Ihrem Endgerät verbinden möchten, muss dies nacheinander geschehen. Schließen Sie die Einrichtung eines Luftreinigers ab, bevor Sie den nächsten Luftreiniger einschalten.
- Stellen Sie sicher, dass die Entfernung zwischen Ihrem Mobilgerät und dem Luftreiniger weniger als 10 m beträgt und keine Hindernisse vorhanden sind.
- Diese App unterstützt die neuesten Versionen von Android und iOS. Unter www.philips.com/purifier-compatibility finden Sie das neueste Update für unterstützte Betriebssysteme und Geräte.

Einrichten der WLAN-Verbindung bei einer Netzwerkänderung

Hinweis

- Dies trifft zu, wenn das Standardnetzwerk, mit dem Ihr Luftreiniger verbunden ist, geändert wurde.

- 1 Stecken Sie den Stecker des Luftreinigers in die Steckdose, und berühren Sie , um den Luftreiniger einzuschalten.
- 2 Berühren Sie  und  gleichzeitig 3 Sekunden lang, bis ein Signalton zu hören ist.
 - ↳ Der Luftreiniger wechselt in den Kopplungsmodus.
 - ↳ Die WLAN-Anzeige  blinkt orange.
- 3 Befolgen Sie die Schritte 4 bis 5 im Abschnitt "**Erstmalige Einrichtung der WLAN-Verbindung**".



4 Verwenden des Geräts

Informationen zur Luftqualitätsanzeige

IAI-Wert	Farbe der Luftqualitätsanzeige	Luftqualität
1 bis 3	Blau	Gut
4 bis 6	Blau-Violett	Okay
7 bis 9	Violett-Rot	Schlecht
10 bis 12	Rot	Sehr schlecht

Die Anzeige für die Luftqualität schaltet sich automatisch ein, wenn das Gerät eingeschaltet ist, und zeigt nacheinander alle Farben an. Innerhalb kürzester Zeit wählen die Sensoren für die Luftqualität die Farbe aus, die der Qualität der Umgebungsluft entspricht.



Ein- und Ausschalten

- 1 Stecken Sie den Stecker des Geräts in die Steckdose.
- 2 Berühren Sie , um das Gerät einzuschalten (Abb. 10).
 - ↳ Das Gerät wird standardmäßig im automatischen Modus betrieben.
 - ↳ Nach einer kurzen Messung der Luftqualität wählt der Luftqualitätssensor automatisch die entsprechende Farbe für die Luftqualitätsanzeige aus.
 - ↳ Nach der Messung des Partikelgehalts in der Luft zeigt der Luftreiniger den IAI-Wert an. Der Luftreiniger wird im Automatikmodus betrieben, und  wird auf dem Bildschirm angezeigt (Abb. 11).
- 3 Halten Sie  3 Sekunden lang gedrückt, um das Gerät auszuschalten.

Hinweis



- Nachdem das Gerät über den Ein-/Ausschalter  ausgeschaltet wurde, nimmt das Gerät beim nächsten Einschalten den Betrieb basierend auf den letzten Einstellungen auf, wenn es noch an die Steckdose angeschlossen ist.
- Wenn das Gerät nach dem Ausschalten mit dem Internet verbunden ist, wird der Sensor weiterhin die Qualität der Raumluft messen und diese Echtzeitdaten an die App senden.

Ändern der Automatikmodus-Einstellung

Zur Wahl stehen der allgemeine Modus () , der Allergiemodus () und der Bakterien- und Virenmodus () .



Allergiemodus

Der speziell entwickelte Allergiemodus kann effektiv gängige Allergene wie Pollen und Hautschuppen von Tieren entfernen.

- Berühren Sie die Automatikmodus-Taste , um den Allergiemodus auszuwählen (Abb. 12).
 - ↳ Auf dem Bildschirm werden Auto (A) und  angezeigt.



Allgemeiner Modus

Ein intelligenter Automatikmodus, der die Einstellungen des Luftreinigers automatisch auf den richtigen Wert anpasst.

- Berühren Sie die Automatikmodus-Taste , um den allgemeinen Modus auszuwählen (Abb. 13).
 - ↳ Auf dem Bildschirm werden Auto (A) und  angezeigt.

Bakterien- und Virenmodus

Der speziell entwickelte Bakterien- und Virenmodus kann Bakterien und Viren wie Staphylococcus Albus und H1N1 zuverlässig entfernen.

- Berühren Sie die Automatikmodus-Taste , um den Bakterien- und Virenmodus auszuwählen (Abb. 14).
 - ↳ Auf dem Bildschirm werden Auto (A) und  angezeigt.

Ändern der Lüftergeschwindigkeit

Es gibt verschiedene Lüftergeschwindigkeiten. Sie können den Ruhemodus (SL), Turbo-Modus (T) sowie Geschwindigkeit 1, 2 oder 3 auswählen.

Ruhemodus (SL)

Im Ruhemodus wird das Gerät leise mit Geschwindigkeitsstufe 1 betrieben. Eine Minute nach Auswahl des Ruhemodus werden die Betriebsanzeige und die Lichtanzeige gedimmt, und alle anderen Lichter erlöschen.

- Berühren Sie die Lüftergeschwindigkeitstaste , um den Ruhemodus (SL) auszuwählen (Abb. 15).

Manuell

- Berühren Sie mehrmals die Lüftergeschwindigkeitstaste , um die gewünschte Lüftergeschwindigkeit einzustellen. (Abb. 16).

Turbo (t)

Im Turbo-Modus wird das Gerät mit der höchsten Geschwindigkeit betrieben.

- Berühren Sie die Lüftergeschwindigkeitstaste , um den Turbo-Modus (t) auszuwählen (Abb. 17).

Den Timer einstellen

Mit dem Timer können Sie das Gerät eine bestimmte Anzahl an Stunden laufen lassen. Nach Ablauf der eingestellten Zeit schaltet sich das Gerät automatisch aus.

- Berühren Sie mehrmals die Timer-Taste , bis die Anzahl der Stunden angezeigt wird, die das Gerät betrieben werden soll (Abb. 18).
 - ↳ Der Timer kann zwischen 1 und 12 Stunden eingestellt werden.

Um den Timer zu deaktivieren, berühren Sie die Timer-Taste  wiederholt, bis **0h** auf dem Bildschirm angezeigt wird.

Einstellen der Kindersicherung

- 1 Halten Sie die Kindersicherungstaste  3 Sekunden lang gedrückt, um die Kindersicherung zu aktivieren (Abb. 19).

↳  wird auf dem Bildschirm angezeigt.

↳ Wenn die Kindersicherung aktiviert ist, reagieren alle anderen Tasten nicht.

- 2 Halten Sie die Kindersicherungstaste  erneut 3 Sekunden lang gedrückt, um die Kindersicherung wieder zu deaktivieren (Abb. 20).



↳  wird nicht mehr auf dem Bildschirm angezeigt.

Hinweis

- Sie können den Luftreiniger auch bei aktivierter Kindersicherung über die App steuern.

Nutzen der Funktion "Licht ein/aus"

Mit der Taste "Licht an/aus" können Sie die Anzeige für die Luftqualität, das Display und die Funktionsanzeige bei Bedarf ein- oder ausschalten.



- 1 Wenn Sie die Taste "Licht an/aus"  einmal berühren, erlöschen die Anzeige für die Luftqualität, das Display und die Funktionsanzeigen.
- 2 Wenn Sie die Taste «Licht an/aus»  erneut berühren, leuchten alle Anzeigen auf.

Wechseln des Anzeigemodus

Der Luftreiniger verfügt über zwei Anzeigemodi: "Innenraumallergenindex (Indoor Allergen Index, IAI) " und "PM2.5". Im IAI-Modus zeigt das Display eine Zahl zwischen 1 und 12 an, die auf den Allergenwert hinweist. Im PM2.5-Modus zeigt das Display den Feinstaub-2.5-Anteil in der Luft in $\mu\text{g}/\text{m}^3$ an.

Hinweis

- Der Luftreiniger wird standardmäßig im IAI-Anzeigemodus betrieben.

- 1 Berühren Sie die Dimmer-Taste  3 Sekunden lang, um in den PM2.5-Anzeigemodus (Abb. 21) zu wechseln.
↳ Der PM2.5-Wert wird auf dem Bildschirm angezeigt.
- 2 Berühren Sie die Dimmer-Taste erneut  3 Sekunden lang, um wieder in den IAI-Anzeigemodus zu wechseln (Abb. 22).
↳ Der aktuelle IAI-Wert wird auf dem Bildschirm angezeigt.

5 Reinigen

Hinweis

- Ziehen Sie vor dem Reinigen immer den Netzstecker aus der Steckdose.
- Tauchen Sie das Gerät niemals in Wasser oder andere Flüssigkeiten.
- Verwenden Sie keine Scheuermittel oder aggressive bzw. brennbare Reinigungsmittel wie zum Beispiel Bleiche oder Alkohol, um die Teile des Geräts zu reinigen.
- Nur der Vorfilter ist abwaschbar. Der Luftreinigungsfilter ist nicht abwaschbar und kann nicht mit dem Staubsauger gereinigt werden.

Deutsch

Reinigungszeitplan

Frequenz	Reinigungs- methode
Bei Bedarf	Reinigen des Gerätegehäuses mit einem weichen, trockenen Tuch.
Bei Anzeige von FO auf dem Display	Reinigen des Vorfilters
Alle zwei Monate	Reinigen der Luftqualitätssensoren

Reinigen des Gehäuses

Reinigen Sie das Gerät regelmäßig innen und außen, damit sich kein Staub ansammelt.

- 1 Wischen Sie Staub mit einem trockenen weichen Tuch vom Gerätegehäuse ab.
- 2 Reinigen Sie den Luftauslass mit einem weichen, trockenen Tuch.

Reinigen des Luftqualitätssensors

Reinigen Sie den Luftqualitätssensor alle 2 Monate, um die ideale Funktion des Luftreinigers sicherzustellen. Reinigen Sie ihn öfter, wenn Sie den Reiniger in einer staubigen Umgebung verwenden.

Hinweis

- Wenn die Luftfeuchtigkeit im Zimmer sehr hoch ist, kann sich Kondenswasser am Luftqualitätssensor bilden. Infolgedessen kann die Luftqualitätsanzeige eine schlechte Luftqualität anzeigen, obwohl diese gut ist. In diesem Fall müssen Sie den Luftqualitätssensor reinigen oder eine der manuellen Geschwindigkeitsstufen verwenden.

- 1 Reinigen Sie den Ein- und Auslass des Luftqualitätssensors mit einer weichen Bürste (Abb. 23).
- 2 Öffnen Sie die Abdeckung des Luftqualitätssensors (Abb. 24).
- 3 Reinigen Sie den Luftqualitätssensor sowie den Lufteinlass und -auslass mit einem leicht angefeuchteten Wattestäbchen (Abb. 25).

- 4 Trocknen Sie sie mit einem trockenen Wattestäbchen.
- 5 Bringen Sie die Abdeckung des Luftqualitätssensors wieder an (Abb. 26).

Reinigen des Vorfilters

Reinigen Sie den Vorfilter, wenn **F0** auf dem Bildschirm angezeigt wird (Abb. 27).

- 1 Ziehen Sie am unteren Teil der Frontabdeckung, um sie vom Gerät zu entfernen (Abb. 3).
- 2 Drücken Sie die beiden Clips nach unten, und ziehen Sie den Vorfilter in Ihre Richtung (Abb. 4).
- 3 Waschen Sie den Vorfilter unter fließendem Wasser ab. Wenn der Vorfilter sehr schmutzig ist, verwenden Sie eine weiche Bürste, um den Staub zu entfernen (Abb. 28).
- 4 Lassen Sie den Vorfilter an der Luft trocknen.

Hinweis

- Vergewissern Sie sich, dass der Vorfilter vollständig trocken ist. Wenn er noch nass ist, können sich darin Bakterien vermehren, und die Lebensdauer des Vorfilters kann sich verkürzen.

- 5 Setzen Sie den Vorfilter wieder in das Gerät ein (Abb. 8).

Hinweis

- Vergewissern Sie sich, dass die Seite mit den beiden Clips in Ihre Richtung zeigt, und dass alle Haken des Vorfilters ordnungsgemäß am Luftreiniger befestigt sind.

- 6 Um die Frontabdeckung wieder anzubringen, befestigen Sie die Abdeckung zunächst oben am Gerät (1). Drücken Sie die Abdeckung dann vorsichtig gegen das Gehäuse des Geräts (2) (Abb. 9).
- 7 Halten Sie die Reset-Taste  3 Sekunden lang gedrückt, um die Reinigungszeit des Vorfilters zurückzusetzen (Abb. 29).

6 Auswechseln des Filters

Informationen zur Verriegelungsfunktion bezüglich der Erhaltung gesunder Luft

Dieser Luftreiniger ist mit einer Filterwechselanzeige ausgestattet, um im Betrieb des Luftreinigers sicherzustellen, dass sich dieser in einem idealen Zustand befindet. Wenn die Filter ausgetauscht werden müssen, wird der Filtercode auf dem Display angezeigt (siehe Filterwartabelle).

Wenn die Filter nicht rechtzeitig ausgewechselt werden, kann der Luftreiniger nicht mehr betrieben werden und wird automatisch gesperrt, um die Luftqualität im Raum zu schützen. Ersetzen Sie die Filter so schnell wie möglich gemäß dem Filtercode.

Auswechseln der Filter

Hinweis

- Die Luftreinigungsfilter sind nicht abwaschbar und können nicht mit dem Staubsauger gereinigt werden.
- Schalten Sie den Luftreiniger stets aus, und ziehen Sie den Netzstecker aus der Steckdose, bevor Sie die Filter auswechseln.
- Reinigen Sie die Filter nicht mit einem Staubsauger.
- Verwenden Sie den Vorfilter nicht, wenn er beschädigt oder abgenutzt ist. Rufen Sie bitte die Website www.philips.com/support auf, oder kontaktieren Sie ein Philips Service-Center in Ihrem Land.

Filterwartabelle

Status der Filterwarnanzeige	Gehen Sie wie folgt vor:
A3 wird auf dem Display angezeigt	Auswechseln des NanoProtect-Filters Serie 3 (FY3433)
C7 wird auf dem Display angezeigt	Auswechseln des NanoProtect AC-Filters (FY3432)
A3 und C7 werden abwechselnd auf dem Display angezeigt	Auswechseln beider Filter

- 1 Nehmen Sie die gebrauchten Luftfilter gemäß dem auf dem Bildschirm angezeigten Filtercode heraus. Entsorgen Sie gebrauchte Filter (Abb. 30).

Hinweis

- Berühren Sie nicht die plissierte Filteroberfläche, und riechen Sie nicht am Filter, da dieser Schadstoffe aus der Luft gesammelt hat.



- 2 Entfernen Sie das gesamte Verpackungsmaterial von den neuen Filtern (Abb. 6).
- 3 Setzen Sie die neuen Filter in das Gerät ein (Abb. 7).
- 4 Stecken Sie den Stecker des Geräts in die Steckdose.
- 5 Halten Sie die Reset-Taste  3 Sekunden lang gedrückt, um den Zähler für die Filterstandzeit zurückzusetzen (Abb. 31).





Hinweis

- Waschen Sie sich nach dem Auswechseln der Filter die Hände.





Zurücksetzen des Filterstandzeitzählers

Nach dem Austauschen eines Filters müssen Sie den Zähler für die Filterstandzeit manuell zurücksetzen. Sie können die Filter auch dann austauschen, wenn kein Filterwechselcode auf dem Bildschirm angezeigt wird.

- 1 Halten Sie  und  gleichzeitig 3 Sekunden lang gedrückt, um in den Modus zum Erzwingen der Zurücksetzung des Filters zu wechseln (Abb. 32).
 - ↳ Auf dem Bildschirm wird der Code (A3) für den NanoProtect-Filter der Serie 3 angezeigt.

- 2 Halten Sie  3 Sekunden lang gedrückt, um das Zurücksetzen des Filterstandzeitählers für den NanoProtect-Filter der Serie 3 zu erzwingen (Abb. 33).
- 3 Der Code (C7) für den NanoProtect AC-Filter wird auf dem Bildschirm angezeigt, nachdem die Filterstandzeit des NanoProtect AC-Filters Serie 3 zurückgesetzt wurde (Abb. 34).
- 4 Halten Sie  3 Sekunden lang gedrückt, um das Zurücksetzen der Filterstandzeit des NanoProtect AC-Filters zu erzwingen und den Modus zum Erzwingen der Zurücksetzung des Filters zu beenden (Abb. 35).
- 4 Der Code (C7) des NanoProtect AC-Filters wird angezeigt, nachdem der erste Filtertyp geändert wurde (Abb. 34).
- 5 Berühren Sie , um den neuen Filtercode des zweiten Filters auszuwählen (Abb. 38).
- 6 Halten Sie  3 Sekunden lang gedrückt, um den Filtercode des zweiten Filters zu bestätigen und den Modus zum Ändern des Filtertyps zu beenden (Abb. 39).

Änderung des Filtertyps

- 1 Halten Sie  und  gleichzeitig 3 Sekunden lang gedrückt, um in den Modus zum Ändern des Filtertyps zu wechseln (Abb. 32).
↳ Auf dem Display wird der Code (A3) für den NanoProtect-Filter Serie 3 angezeigt.
- 2 Berühren Sie , um den Filtercode des neuen, nun verwendeten Filters auszuwählen (Abb. 36).
- 3 Halten Sie  3 Sekunden lang gedrückt, um den Filtercode des neuen Filters zu bestätigen (Abb. 37).



Hinweis

- Wenn Sie, nachdem Sie den Filtercode des neuen Filters über die Taste  ausgewählt haben, 10 Sekunden lang keine andere Taste drücken, wird der Filtercode des neuen Filters automatisch vom Gerät bestätigt.

7 Fehlerbehebung

In diesem Kapitel sind die häufigsten Probleme aufgeführt, die beim Gebrauch Ihres Geräts auftreten können. Sollten Sie ein Problem mithilfe der nachstehenden Informationen nicht beheben können, wenden Sie sich bitte an das Service-Center in Ihrem Land.

Problem	Mögliche Lösung
Das Gerät funktioniert nicht, obwohl es mit der Stromversorgung verbunden ist.	<ul style="list-style-type: none">• Überprüfen Sie, ob die Frontabdeckung ordnungsgemäß angebracht ist.• Der Code zum Auswechseln des Filters wird bereits seit einiger Zeit auf dem Display angezeigt, Sie haben jedoch den entsprechenden Filter noch nicht ausgewechselt. Das Gerät wird gesperrt, wenn Sie weiterhin den alten Filter verwenden. Wechseln Sie in diesem Fall den Filter aus, und setzen Sie den Zähler für die Standzeit des Filters zurück.
Das Gerät funktioniert nicht, obwohl es eingeschaltet ist.	<ul style="list-style-type: none">• Das Gerät funktioniert, die Tasten reagieren jedoch nicht. Überprüfen Sie, ob die Kindersicherung aktiviert ist.• Der Code zum Auswechseln des Filters wird bereits seit längerer Zeit ununterbrochen angezeigt, Sie haben jedoch den entsprechenden Filter nicht ausgewechselt, und das Gerät ist nun gesperrt. Wechseln Sie in diesem Fall den Filter aus, und setzen Sie den Zähler für die Standzeit des Filters zurück.
Der Luftstrom, der aus dem Luftauslass dringt, ist bedeutend schwächer als vorher.	<ul style="list-style-type: none">• Der Vorfilter ist verschmutzt. Reinigen Sie den Vorfilter (siehe Kapitel "Reinigung").

Problem	Mögliche Lösung
Die Luftqualität verbessert sich nicht, obwohl der Luftreiniger eine lange Zeit über in Betrieb war.	<ul style="list-style-type: none"> Überprüfen Sie, ob das Verpackungsmaterial von den Filtern entfernt ist. Einer der Filter wurde nicht in das Gerät eingesetzt. Vergewissern Sie sich, dass alle Filter ordnungsgemäß in der folgenden Reihenfolge von innen nach außen eingesetzt sind: 1) NanoProtect-Filter Serie 3; 2) NanoProtect AC-Filter 3) Vorfilter. Der Luftqualitätssensor ist nass. Die Luftfeuchtigkeit im Raum ist hoch und verursacht Kondensation. Stellen Sie sicher, dass der Luftqualitätssensor sauber und trocken ist (siehe Kapitel "Reinigung").
Die Farbe der Luftqualitätsanzeige ändert sich nicht.	<ul style="list-style-type: none"> Der Luftqualitätssensor ist verschmutzt. Reinigen Sie den Luftqualitätssensor (siehe Kapitel "Reinigung").
Bei dem Gerät tritt ein ungewöhnlicher Geruch auf.	<ul style="list-style-type: none"> Unter Umständen produziert der Filter aufgrund der Aufnahme von Innenraumgasen einen unangenehmen Geruch, wenn er längere Zeit verwendet wurde. Es wird empfohlen, dass Sie ihn reaktivieren, indem Sie ihn bei regelmäßiger Verwendung in direktes Sonnenlicht stellen. Wenn der Geruch weiterhin besteht, ersetzen Sie den Filter. Wenn der Luftreiniger einen Verbrennungsgeruch verströmt, schalten Sie ihn aus, und ziehen Sie den Netzstecker aus der Steckdose. Wenden Sie sich an das Service-Center in Ihrem Land.
Das Gerät ist sehr laut.	<ul style="list-style-type: none"> Wenn das Gerät zu laut ist, können Sie die Geschwindigkeit des Lüfters auf eine niedrigere Stufe einstellen. Wenn Sie das Gerät nachts in einem Schlafzimmer verwenden, wählen Sie den Ruhemodus aus.
Das Gerät zeigt an, dass ich einen Filter auswechseln muss, obwohl ich dies schon gemacht habe.	<ul style="list-style-type: none"> Sie haben möglicherweise den Zähler für die Filterstandzeit nicht zurückgesetzt. Verbinden Sie das Gerät mit der Stromversorgung, halten Sie die Taste  gedrückt, um das Gerät einzuschalten, und halten Sie die Reset-Taste  3 Sekunden lang gedrückt
Der Fehlercode "E1" oder "E2" wird auf dem Bildschirm angezeigt.	<ul style="list-style-type: none"> Das Gerät funktioniert nicht ordnungsgemäß. Wenden Sie sich an das Service-Center in Ihrem Land.

Problem	Mögliche Lösung
Welche App soll ich herunterladen?	<ul style="list-style-type: none"> Laden Sie die App "Air Matters" aus dem App Store oder von Google Play herunter, und installieren Sie sie.
Die WLAN-Einrichtung ist nicht erfolgreich.	<ul style="list-style-type: none"> Wenn der Router, mit dem Ihr Luftreiniger verbunden ist, ein Dualband-Router ist und Ihr Luftreiniger aktuell nicht mit einem 2,4-GHz-Netzwerk arbeitet, wechseln Sie auf ein anderes Frequenzband desselben Routers (2,4 GHz), und versuchen Sie dann erneut, Ihren Luftreiniger zu koppeln. 5-GHz-Netzwerke werden nicht unterstützt. Web-Authentifizierungsnetzwerke werden nicht unterstützt. Überprüfen Sie, ob der Luftreiniger sich innerhalb der Reichweite des WLAN-Routers befindet. Sie können versuchen, den Luftreiniger näher am WLAN-Router zu platzieren. Überprüfen Sie, ob der Netzwerkname korrekt ist. Beachten Sie bei der Eingabe des Netzwerknamens die Groß- und Kleinschreibung. Überprüfen Sie, ob das WLAN-Passwort korrekt ist. Beachten Sie bei der Eingabe des Passworts die Groß- und Kleinschreibung. Wiederholen Sie die Einrichtung mit den Anweisungen im Abschnitt "Einrichten der WLAN-Verbindung, wenn das Netzwerk sich geändert hat". Die WLAN-Konnektivität kann von elektromagnetischen oder anderen Störungen unterbrochen werden. Halten Sie das Gerät von anderen elektronischen Geräten fern, um Störsignale zu vermeiden. Überprüfen Sie, ob sich das Mobilgerät im Flugmodus befindet. Stellen Sie sicher, dass der Flugmodus deaktiviert ist, wenn eine Verbindung mit dem WLAN-Netzwerk hergestellt wird. Im Hilfeabschnitt der App finden Sie umfassende und aktuelle Tipps zur Fehlerbehebung.

8 Garantie und Kundendienst

Benötigen Sie weitere Informationen oder treten Probleme auf, besuchen Sie die Philips Website www.philips.com, oder setzen Sie sich mit einem Philips Service-Center in Ihrem Land in Verbindung (Telefonnummer siehe Garantieschrift). Sollte es in Ihrem Land kein Service-Center geben, wenden Sie sich bitte an Ihren lokalen Philips Händler.

Bestellen von Ersatz- oder Zubehörteilen

Wenn Sie ein Teil ersetzen müssen oder ein zusätzliches Teil kaufen möchten, wenden Sie sich an Ihren Philips Händler, oder besuchen Sie www.philips.com/support.

Wenn Sie Probleme bei der Beschaffung der Teile haben, wenden Sie sich bitte an ein Philips Service-Center in Ihrem Land (Telefonnummer siehe Garantieschrift).

9 Hinweise

Elektromagnetische Felder

Dieses Philips Gerät erfüllt sämtliche Normen und Regelungen bezüglich der Gefährdung durch elektromagnetische Felder.

Elektromagnetische Verträglichkeit

Koninklijke Philips N.V. produziert und vertreibt viele Endkundenprodukte, die, wie jedes elektronische Gerät im Allgemeinen, elektromagnetische Signale aussenden und empfangen können.

Einer der wichtigsten Geschäftsprinzipien von Philips ist es, alle erforderlichen Maßnahmen für das Produkt zum Schutz der Gesundheit und Sicherheit zu ergreifen, alle entsprechenden gesetzlichen Richtlinien einzuhalten sowie die EMF-Standardgrenzwerte nicht zu überschreiten, die zum Zeitpunkt der Herstellung des Produkts festgelegt wurden.

Philips hat sich dazu verpflichtet, Produkte zu entwickeln, herzustellen und zu verkaufen, die sich nicht nachteilig auf die Gesundheit auswirken. Philips bestätigt, dass seine Produkte gemäß aktuellen wissenschaftlichen Erkenntnissen sicher sind, wenn die Produkte für ihren bestimmungsgemäßen Zweck verwendet werden.

Philips spielt eine aktive Rolle in der Entwicklung der internationalen EMF- und Sicherheitsstandards, sodass Philips auch weiterhin die neuesten Entwicklungen der Standardisierung so früh wie möglich in seine Produkte integrieren kann.

Recycling



- Dieses Symbol bedeutet, dass das Produkt nicht mit dem normalen Hausmüll entsorgt werden kann (2012/19/EU).
- 1. Altgeräte können kostenlos an geeigneten Rücknahmestellen abgegeben werden.
- 2. Diese werden dort fachgerecht gesammelt oder zur Wiederverwendung vorbereitet. Altgeräte können Schadstoffe enthalten, die der Umwelt und der menschlichen Gesundheit schaden können. Enthaltene Rohstoffe können durch ihre Wiederverwertung einen Beitrag zum Umweltschutz leisten.
- 3. Die Löschung personenbezogener Daten auf den zu entsorgenden Altgeräten muss vom Endnutzer eigenverantwortlich vorgenommen werden.
- 4. Hinweise für Verbraucher in Deutschland: Die in Punkt 1 genannte Rückgabe ist gesetzlich vorgeschrieben. Sammel- und Rücknahmestellen in Deutschland: <https://www.stiftung-ear.de/>

Software

App Store ist eine Dienstleistungsmarke von Apple Inc.

Google Play ist eine Marke von Google Inc.

Dieses Philips Gerät und die App "Air Matters" nutzen verschiedene Arten von Open-Source-Software. Kopien des Open-Source-Software-Lizenztexts, der bei diesem Produkt verwendet wird, sind auf der folgenden Website zu finden: www.philips.com/purifier-compatibility.

Contenido

1 Importante	56	5 Limpieza	64
Seguridad	56	Planificación de limpieza	64
2 Purificador de aire	59	Limpieza del cuerpo del aparato	64
Descripción del producto (fig. ①)	59	Limpieza del sensor de calidad del aire	65
Descripción de los controles (fig. ②)	59	Limpieza del prefiltro	65
3 Introducción	59	6 Sustitución del filtro	66
Instalación de los filtros	59	Explicación del bloqueo de protección de aire saludable	66
Configuración de Wi-Fi	60	Sustitución de los filtros	66
4 Uso del aparato	61	Restablecimiento del contador de vida útil del filtro	67
Explicación del piloto de calidad del aire	61	Cambio del tipo de filtro	67
Encendido y apagado	61	7 Solución de problemas	68
Cambio de la configuración del modo automático	62	8 Garantía y servicio	71
Cambio de la velocidad del ventilador	62	Solicitud de piezas y accesorios	71
Programación del temporizador	63	9 Avisos	71
Configuración del bloqueo infantil	63	Campos electromagnéticos (CEM)	71
Uso de la función de encendido/apagado del piloto	63	Reciclaje	72
Cambio del modo de visualización	64	Software	72

Se usa papel ecológico. Gracias por su contribución para salvar árboles.

1 Importante

Seguridad

Antes de usar el aparato, lea detenidamente este manual de usuario y consérvelo por si necesitara consultarlo en el futuro.

Peligro

- No deje que entre agua ni cualquier otro líquido o detergente inflamable en el aparato para evitar el riesgo de incendio o de descargas eléctricas.
- No lave el aparato con agua ni con cualquier otro líquido o detergente (inflamable) para evitar el riesgo de incendio o de descargas eléctricas.
- No pulverice materiales inflamables, como insecticidas o fragancias alrededor del aparato.

Advertencia

- Antes de enchufar el aparato, compruebe que el voltaje indicado en el producto se corresponde con el voltaje de la red local.
- Si el cable de alimentación está dañado,

debe ser sustituido por Philips o por un centro de servicio autorizado por Philips u otro personal cualificado con el fin de evitar situaciones de peligro.

- No utilice el aparato si la clavija, el cable de alimentación o el propio aparato están dañados.
- Este aparato puede ser usado por niños a partir de ocho años, por personas con capacidad física, psíquica o sensorial reducida y por quienes no tengan los conocimientos y la experiencia necesarios siempre que lo hagan bajo supervisión o hayan recibido instrucciones sobre cómo utilizar el aparato de forma segura y conozcan los riesgos que conlleva su uso. No permita que los niños jueguen con el aparato. Los niños no deben llevar a cabo la limpieza ni el mantenimiento del producto sin supervisión.
- No bloquee la entrada y salida de aire con ningún objeto.

- Cerciórese de que no caigan objetos extraños dentro del aparato a través de la salida del aire.
- Interfaz Wi-Fi estándar basada en 802.11b/g/n a 2,4 GHz con una potencia de salida máxima de 31,62 mW EIRP.

Precaución

- Este aparato no puede sustituir un sistema de ventilación, la limpieza regular con aspirador ni el uso de una campana extractora o ventilador al cocinar.
- Si los conectores de la toma de alimentación utilizada para conectar el aparato están en mal estado, el enchufe del aparato se calentará. Asegúrese de enchufar el aparato a una toma de corriente conectada adecuadamente.
- Coloque y utilice siempre el aparato sobre una superficie seca, estable, plana y horizontal.
- Deje al menos 20 cm de espacio libre por detrás y a ambos lados del aparato, y al menos 30 cm por encima del aparato.
- No coloque nada sobre el aparato.
- No se sienta ni se pare sobre el aparato. Si se sienta o se coloca sobre el aparato, se pueden producir lesiones.
- No coloque el aparato directamente bajo un sistema de aire acondicionado para evitar que el agua condensada caiga sobre él.
- Antes de encender el aparato, asegúrese de que todos los filtros estén bien montados.
- Utilice solo filtros originales de Philips especialmente diseñados para este aparato. No utilice otros filtros.
- La combustión del filtro puede crear riesgos irreversibles para los seres humanos o poner en peligro a otros seres vivos. No use el filtro como material combustible ni con fines similares.
- Evite golpear el aparato (especialmente la entrada y la salida de aire) con objetos duros.

- Levante o mueva siempre el aparato con ayuda del asa de la parte superior.
- No introduzca los dedos ni objetos en la salida o la entrada de aire para evitar lesiones físicas o un funcionamiento incorrecto del aparato.
- No use este aparato si ha utilizado insecticidas domésticos que producen humo, ni en lugares donde haya residuos oleosos, incienso encendido o gases químicos.
- No utilice el aparato cerca de aparatos de gas, sistemas de calefacción ni chimeneas.
- Desenchufe siempre el aparato después de usarlo y antes de limpiarlo o realizar otras tareas de mantenimiento.
- No utilice el aparato en habitaciones con grandes cambios de temperatura, ya que podría producir condensación dentro del aparato.
- Para evitar interferencias, coloque el aparato a una distancia de al menos dos metros de otros aparatos eléctricos que utilicen ondas radioeléctricas, como televisores, radios y relojes controlados por radio.
- El aparato está diseñado únicamente para su uso doméstico en condiciones de funcionamiento normales.
- No utilice el aparato en entornos húmedos o con elevadas temperaturas ambiente, como el baño o la cocina.
- El aparato no elimina el monóxido de carbono (CO) ni el radón (Rn). No puede utilizarse como dispositivo de seguridad en caso de accidente en el que intervienen procesos de combustión y productos químicos peligrosos.
- Si necesita mover el aparato, desenchúfelo primero de la fuente de alimentación.
- No tire del cable de alimentación para mover el aparato.

2 Purificador de aire

Le felicitamos por su compra y le damos la bienvenida a Philips.

Para aprovechar todas las ventajas de la asistencia que presta Philips, registre el producto en www.philips.com/welcome.

Descripción del producto (fig. ①)

- A Panel de control
- B Piloto de calidad del aire
- C Sensores de calidad del aire
- D Filtro NanoProtect serie 3 * (FY3433)
- E Filtro AC NanoProtect* (FY3432)
- F Prefiltro
- G Panel frontal

Descripción de los controles (fig. ②)

- H Botón de encendido/apagado
- I Botón de encendido/apagado del piloto
- J Botón de modo automático
- K Pantalla de visualización
- L Botón de velocidad del ventilador
- M Botón del temporizador
- N Botón de reinicio/bloqueo infantil

3 Introducción

Instalación de los filtros

Nota

- Asegúrese de que el purificador de aire esté desenchufado de la toma de corriente eléctrica antes de instalar los filtros.
- Asegúrese de que el lateral con la etiqueta apunte hacia usted al instalar el filtro.

- 1 Tire de la parte inferior del panel frontal para extraerlo del aparato (fig. ③).
- 2 Presione los dos clips hacia abajo y tire del prefiltro hacia afuera (fig. ④).
- 3 Retire todos los filtros (fig. ⑤).
- 4 Retire todo el embalaje de los filtros de purificación del aire (fig. ⑥).
- 5 Vuelva a poner en el aparato los filtros de purificación del aire sin el embalaje (fig. ⑦).
- 6 Vuelva a colocar el prefiltro en el aparato (fig. ⑧).

Nota

- Asegúrese de que todos los ganchos del prefiltro estén correctamente colocados en el purificador.



- 7 Para volver a fijar el panel frontal, monte el panel en la parte superior del aparato (1). A continuación, empuje el panel contra el cuerpo del aparato con cuidado (2) (fig. ⑨).
- 8 Lávese muy bien las manos después de instalar los filtros.

Configuración de Wi-Fi

Configuración de la conexión Wi-Fi por primera vez

- 1 Descargue e instale la aplicación "Air Matters" desde la **App Store** o **Google Play**.



- 2 Conecte el enchufe del purificador de aire a la toma de corriente y toque  para encenderlo.
↳ El indicador Wi-Fi  parpadea en naranja por primera vez.
- 3 Asegúrese de que su dispositivo móvil esté correctamente conectado a su red Wi-Fi.
- 4 Inicie la aplicación "Air Matters" y siga las instrucciones que aparecen en pantalla para conectar el purificador de aire a la red.
- 5 Una vez que la conexión y el emparejamiento se hayan realizado correctamente, el indicador Wi-Fi  se iluminará en blanco. Si el emparejamiento no se realiza correctamente, consulte la sección de solución de problemas o la sección de ayuda de la aplicación "Air Matters" para obtener más información y consejos actualizados sobre la solución de problemas.





Nota

- Esta instrucción es válida únicamente cuando el purificador de aire se configura por primera vez. Si la red ha cambiado o es necesario realizar la configuración de nuevo, consulte la sección "Configuración de la conexión Wi-Fi cuando la red ha cambiado" en la página 61.
- Si desea conectar más de un purificador de aire a su dispositivo inteligente, tendrá que realizar estos pasos sucesivamente. Complete la configuración de un purificador de aire antes de encender el siguiente.
- Asegúrese de que la distancia entre su dispositivo móvil y el purificador de aire sea inferior a 10 m y de que no haya obstáculos entre ellos.
- Esta aplicación es compatible con las versiones más recientes de Android e iOS. Compruebe www.philips.com/purifier-compatibility para obtener información sobre la última actualización de sistemas operativos y dispositivos compatibles.

Configuración de la conexión Wi-Fi cuando la red ha cambiado

Nota

- Esto se aplica cuando la red predeterminada a la que está conectado el purificador ha cambiado.

- 1 Conecte el enchufe del purificador de aire a la toma de corriente y toque  para encenderlo.
- 2 Toque  y  simultáneamente durante tres segundos hasta que oiga un pitido.
 - ↳ El purificador de aire inicia el modo de emparejamiento.
 - ↳ El indicador Wi-Fi  parpadea en naranja.
- 3 Siga los pasos cuatro y cinco de la sección "**Configuración de la conexión Wi-Fi por primera vez**".

4 Uso del aparato

Explicación del piloto de calidad del aire

Nivel IAI	Color del piloto de calidad del aire	Nivel de calidad del aire
1-3	Azul	Bueno
4-6	Azul-morado	Aceptable
7-9	Morado-rojo	Deficiente
10-12	Rojo	Muy malo

El piloto de calidad del aire se ilumina automáticamente cuando se enciende el aparato y muestra todos los colores en secuencia. En un tiempo breve, los sensores de calidad del aire seleccionan el color que corresponde a la calidad del aire del ambiente.

Español

Encendido y apagado

- 1 Enchufe la clavija del aparato a la toma de corriente.
- 2 Pulse  para encender el aparato (fig. 10).
 - ↳ De forma predeterminada, el aparato funciona en el modo automático.
 - ↳ Después de medir la calidad del aire durante un tiempo breve, el sensor selecciona automáticamente el color adecuado del piloto de calidad del aire.



- ↳ Después de medir las partículas en suspensión en el aire, el purificador de aire muestra el nivel de IAI y funciona en el modo automático mostrando  en la pantalla (fig. 11).

3 Mantenga pulsado  durante tres segundos para apagar el aparato.

Nota



- Después de apagar el aparato con el botón de encendido/apagado , si la clavija aún está enchufada en la toma de corriente, el aparato tendrá configurados los ajustes seleccionados anteriormente cuando se vuelva a encender.
- Si el aparato está conectado a Internet al apagarlo, el sensor seguirá midiendo la calidad del aire interior y enviará esta información en tiempo real a la aplicación.

Cambio de la configuración del modo automático

Puede elegir el modo general () , el modo para alérgenos () y el modo para virus y bacterias () .



Modo para alérgenos

Especialmente diseñado, el modo para alérgenos puede eliminar con eficacia los alérgenos habituales, como el polen y el pelo de mascotas.

- Pulse el botón de modo automático  para seleccionar el modo para contaminación (fig. 12).
 - ↳ Aparecen en la pantalla la (A) de automático y .



Modo general

Una opción inteligente que ajusta automáticamente la configuración del purificador de aire al nivel ideal.

- Pulse el botón de modo automático  para seleccionar el modo general (fig. 13).
 - ↳ Aparecen en la pantalla la (A) de automático y .

Modo para virus y bacterias

Especialmente diseñado, el modo para virus y bacterias puede eliminar con eficacia los virus y las bacterias como los estafilococos albus y el virus de gripe H1N1.

- Pulse el botón de modo automático  para seleccionar el modo para virus y bacterias (fig. 14).
 - ↳ Aparecen en la pantalla la (A) de automático y .

Cambio de la velocidad del ventilador

El ventilador tiene varias velocidades disponibles. Puede elegir el modo de reposo (SL), el modo turbo (T) y las velocidades 1, 2 o 3.

Reposo (SL)

El modo de reposo hace que el aparato funcione silenciosamente en el ajuste de velocidad 1. Transcurrido un minuto tras entrar en el modo de reposo, el botón de encendido y el indicador de encendido/apagado del piloto se atenuarán, y no se encenderá ninguna otra luz.

- Pulse el botón de velocidad del ventilador  para seleccionar el modo de reposo (SL) (fig. 15).

Manual

- Pulse el botón de velocidad del ventilador  varias veces para seleccionar la velocidad deseada (fig. 16).

Turbo (t)

En el modo turbo, el aparato funciona a la más alta velocidad.

- Pulse el botón de velocidad del ventilador  para seleccionar el modo turbo (t) (fig. 17).





Programación del temporizador

Con el temporizador, puede dejar que el aparato funcione durante un número de horas establecido. Una vez transcurrido dicho tiempo, el aparato se apagará automáticamente.

- Pulse el botón del temporizador  varias veces para establecer el número de horas que desea mantener el funcionamiento del aparato (fig. 18).
 - ↳ El temporizador puede ajustarse entre 1 y 12 horas.

Para desactivar el temporizador, pulse el botón correspondiente  varias veces hasta que **0h** se muestre en la pantalla.

Configuración del bloqueo infantil

- 1 Mantenga pulsado el botón de bloqueo infantil  durante tres segundos para activar esta función (fig. 19).
 - ↳  aparece en la pantalla.
 - ↳ Cuando el bloqueo infantil está activado, todos los demás botones dejan de funcionar.
- 2 Mantenga pulsado el botón de bloqueo infantil  de nuevo durante tres segundos para desactivar esta función (fig. 20).
 - ↳  desaparece de la pantalla.





Nota

- Aunque el bloqueo infantil esté activado, podrá seguir controlando el purificador de aire mediante la aplicación.

Uso de la función de encendido/apagado del piloto

El botón de encendido/apagado del piloto le permite ajustar este indicador de calidad del aire, la pantalla y los indicadores de función si es necesario.



- 1 Toque el botón de encendido/apagado del piloto  una vez para que se apaguen el piloto de calidad del aire, la pantalla de visualización y los indicadores de funciones.
- 2 Toque el botón de encendido/apagado de la luz  de nuevo, se encenderán todas las luces.

Cambio del modo de visualización

El purificador de aire cuenta con dos modos de visualización: modo de visualización del índice de alérgenos interiores (IAI) y de visualización de PM_{2,5}. Cuando se encuentre en el modo de IAI, la pantalla mostrará un número entre 1 y 12 para indicar el nivel de alérgenos en el aire. En el modo de PM_{2,5}, la pantalla muestra la concentración de partículas en suspensión 2,5 en el aire en $\mu\text{g}/\text{m}^3$.

Nota

- De forma predeterminada, el purificador de aire funciona en el modo de visualización de IAI.

- 1** Toque el botón de atenuación de la luz  de nuevo durante tres segundos para cambiar al modo de visualización de PM_{2,5} (fig. 21).
↳ El nivel de PM_{2,5} se muestra en la pantalla.
- 2** Toque el botón de atenuación de la luz  durante tres segundos para volver al modo de visualización de IAI (fig. 22).
↳ El nivel real de IAI se muestra en la pantalla.

5 Limpieza

Nota

- Desenchufe siempre el aparato antes de limpiarlo.
- No sumerja nunca el aparato en agua u otros líquidos.
- Nunca utilice productos de limpieza abrasivos, agresivos o inflamables, como lejía o alcohol, para limpiar cualquier parte del aparato.
- Solo el prefiltro puede lavarse. El filtro de purificación del aire no se puede lavar ni limpiar con un aspirador.

Planificación de limpieza

Frecuencia	Método de limpieza
Cuando sea necesario	Limpie la superficie del aparato con un paño seco suave
Cuando en la pantalla se muestra F0	Limpie el prefiltro
Cada dos meses	Limpie los sensores de calidad del aire

Limpieza del cuerpo del aparato

Limpie regularmente el interior y el exterior del aparato para evitar que se acumule el polvo.

- 1** Limpie el polvo del humidificador con un paño seco y suave.
- 2** Limpie la salida del aire con un paño suave y seco.

Limpeza del sensor de calidad del aire

Limpe el sensor de calidad del aire cada dos meses para obtener un funcionamiento óptimo del purificador. Limpe estos elementos con más frecuencia si utiliza el purificador en un ambiente con mucho polvo.

Nota

- Cuando el nivel de humedad de la habitación sea muy elevado, es posible que el agua se condense en el sensor de calidad del aire. Como resultado, el piloto de calidad del aire puede indicar que la calidad del aire es mala a pesar de que sea buena. En este caso, debe limpiar el sensor de calidad del aire o utilizar uno de los ajustes de velocidad manuales.

- 1 Limpe la entrada y la salida del sensor de calidad del aire con un cepillo suave (fig. 23).
- 2 Abra la cubierta del sensor de calidad del aire (fig. 24).
- 3 Limpe el sensor de calidad del aire y la entrada y salida de polvo con un bastoncillo de algodón ligeramente humedecido (fig. 25).
- 4 Séquelos con un bastoncillo de algodón seco.
- 5 Coloque de nuevo la cubierta del sensor de calidad del aire (fig. 26).

Limpeza del prefiltro

Limpe el prefiltro cuando **F0** se muestre en la pantalla (fig. 27).

- 1 Tire de la parte inferior del panel frontal para extraerlo del aparato (fig. 3).
- 2 Presione los dos clips hacia abajo y tire del prefiltro hacia afuera (fig. 4).
- 3 Lave el prefiltro bajo un grifo abierto. Si el prefiltro está muy sucio, utilice un cepillo suave para retirar el polvo (fig. 28).
- 4 Seque el prefiltro al aire.

Nota

- Asegúrese de que el prefiltro esté completamente seco. Si todavía está húmedo, las bacterias pueden multiplicarse y reducir la vida útil del prefiltro.

- 5 Vuelva a colocar el prefiltro en el aparato (fig. 8).

Nota

- Asegúrese de que el lateral con dos clips apunte hacia usted y de que todos los ganchos del prefiltro estén correctamente fijados al purificador.

- 6 Para volver a fijar el panel frontal, monte el panel en la parte superior del aparato (1). A continuación, empuje el panel contra el cuerpo del aparato con cuidado (2) (fig. 9).
- 7 Mantenga pulsado el botón de reinicio  durante tres segundos para reiniciar el tiempo de limpieza del prefiltro (fig. 29).

6 Sustitución del filtro

Explicación del bloqueo de protección de aire saludable

Este purificador de aire cuenta con un indicador de sustitución del filtro para garantizar que el filtro de purificación del aire se encuentra en un estado óptimo cuando el purificador de aire está en funcionamiento. Si hay que sustituir los filtros, el código del filtro se muestra en la pantalla (ver tabla de alertas de filtros).

Si los filtros no se sustituyen a tiempo, el purificador de aire dejará de funcionar y se bloqueará automáticamente para proteger la calidad del aire en la habitación.

Sustituya los filtros tan pronto como sea posible en función del código del filtro.

Sustitución de los filtros

Nota

- Los filtros de purificación del aire no se pueden lavar ni limpiar con un aspirador.
- Apague y desenchufe siempre el purificador de aire de la toma de corriente antes de sustituir los filtros.
- No limpie los filtros con un aspirador.
- Si el prefiltro está dañado, desgastado o roto, no lo utilice. Visite www.philips.com/support o póngase en contacto con el servicio de atención al cliente en su país.

Gráfico de alertas de filtro

Estado del piloto de alerta del filtro	Realice esta acción:
En la pantalla se muestra A3	Sustituya el filtro NanoProtect serie 3 (FY3433)
En la pantalla se muestra C7	Sustituya el filtro AC NanoProtect (FY3432)
En la pantalla se muestran A3 y C7 alternativamente	Cambie ambos filtros

- 1 Extraiga los filtros de aire usados de acuerdo con el código del filtro que se muestre en la pantalla. Deseche los filtros usados (fig. 30).

Nota

- No toque la superficie plegada del filtro ni lo huela, dado que se ha utilizado para recoger agentes contaminantes del aire.

- 2 Retire todos los materiales de embalaje de los nuevos filtros (fig. 6).
- 3 Coloque los filtros nuevos en el aparato (fig. 7).
- 4 Enchufe la clavija del aparato a la toma de corriente.
- 5 Mantenga pulsado el botón de reinicio  durante tres segundos para reiniciar el contador de vida útil del filtro (fig. 31).





Nota

- Lávese las manos después de cambiar los filtros.





Restablecimiento del contador de vida útil del filtro

Después de sustituir el filtro, debe restablecer el contador de vida útil del filtro manualmente.

También puede sustituir los filtros aunque no se muestre el código de sustitución del filtro en la pantalla.



- 1 Pulse  y  simultáneamente durante tres segundos para entrar en el modo de reinicio forzado del filtro (fig. 32).
↳ En la pantalla se muestra el código (A3) del filtro NanoProtect serie 3.
- 2 Mantenga pulsado  durante tres segundos para forzar el restablecimiento de la vida útil del filtro NanoProtect serie 3 (fig. 33).
- 3 En la pantalla se muestra el código (C7) del filtro AC NanoProtect después de que se haya restablecido la vida útil del filtro NanoProtect serie 3 (fig. 34).
- 4 Mantenga pulsado  durante tres segundos para forzar el reinicio de la vida útil del filtro AC NanoProtect y salir del modo de reinicio forzado (fig. 35).

Cambio del tipo de filtro

- 1 Pulse  y  simultáneamente durante tres segundos para entrar en el modo de cambio del tipo de filtro (fig. 32).
↳ En la pantalla se muestra el código (A3) del filtro NanoProtect serie 3.
- 2 Pulse  para seleccionar el código del nuevo filtro que desea utilizar (fig. 36).
- 3 Mantenga pulsado  durante tres segundos para confirmar el código del nuevo filtro (fig. 37).

Nota



- Una vez seleccionado el código del nuevo filtro con el botón , el aparato confirmará esa selección de forma automática si no se toca ningún otro botón en 10 segundos.

- 4 En la pantalla se muestra el código (C7) del filtro AC NanoProtect tras cambiar el tipo del primer filtro (fig. 34).
- 5 Pulse  para seleccionar el nuevo código del segundo filtro (fig. 38).
- 6 Mantenga pulsado  durante tres segundos para confirmar el código del segundo filtro y salir del modo de cambio del tipo de filtro (fig. 39).

7 Solución de problemas

Este capítulo resume los problemas más comunes que podría encontrarse con el aparato. Si no puede resolver el problema con la información que aparece a continuación, póngase en contacto con el Servicio de Atención al Cliente en su país.

Problema	Solución posible
El aparato no funciona a pesar de que está enchufado.	<ul style="list-style-type: none">• Compruebe si la cubierta frontal está instalada correctamente.• El código de sustitución del filtro se ha estado mostrando en la pantalla, pero aún no se ha hecho el cambio del filtro correspondiente. El aparato se bloqueará si se sigue utilizando el filtro desgastado. En este caso, sustituya el filtro y restablezca el temporizador del filtro.
El aparato no funciona a pesar de que está encendido.	<ul style="list-style-type: none">• El aparato funciona pero los botones no responden. Compruebe si el bloqueo infantil está activado.• El código de sustitución del filtro se ha estado mostrando continuamente, pero no se ha hecho el cambio del filtro correspondiente y ahora el aparato está bloqueado. En este caso, sustituya el filtro y restablezca el temporizador del filtro.
El flujo de aire procedente de la salida de aire es mucho más débil que anteriormente.	<ul style="list-style-type: none">• El prefiltro está sucio. Limpie el prefiltro (consulte la sección "Limpieza").
La calidad del aire no mejora a pesar de que el aparato lleva funcionando bastante tiempo.	<ul style="list-style-type: none">• Compruebe si se ha retirado el material de embalaje de los filtros.• Uno de los filtros no se ha sustituido en el aparato. Asegúrese de instalar todos los filtros correctamente en el orden siguiente, empezando por el filtro más interno: 1) filtro NanoProtect serie 3; 2) filtro AC NanoProtect; 3) prefiltro.• El sensor de calidad del aire está húmedo. El nivel de humedad de la habitación es elevado y provoca que el agua se condense. Asegúrese de que el sensor de calidad del aire esté limpio y seco (consulte la sección "Limpieza").

Problema	Solución posible
El color del piloto de calidad del aire siempre permanece igual.	<ul style="list-style-type: none"> El sensor de calidad del aire está sucio. Limpie el sensor de calidad del aire (consulte la sección "Limpieza").
Sale un olor extraño del aparato.	<ul style="list-style-type: none"> El filtro puede producir olor tras usarlo durante cierto tiempo debido a la absorción de gases interiores. Se recomienda volver a activar el filtro colocándolo de cara a la luz solar directa para usarlo de forma continuada. Si el olor persiste, sustituya el filtro. Si el purificador de aire produce un olor a quemado, apague y desenchufe el aparato de la toma de corriente. Póngase en contacto con el servicio de atención al cliente de su país.
El aparato hace demasiado ruido.	<ul style="list-style-type: none"> Si el aparato hace demasiado ruido, puede cambiar la velocidad del ventilador a un ajuste inferior. Cuando usa el aparato de noche en un dormitorio, elija el modo de reposo.
El aparato aún indica que necesito sustituir un filtro, pero ya lo he hecho.	<ul style="list-style-type: none"> Puede que no haya reiniciado el contador de vida útil del filtro. Enchufe el aparato, pulse  para encenderlo y mantenga pulsado el botón de reinicio  durante tres segundos.
En la pantalla se muestran los códigos de error "E1" o "E2".	<ul style="list-style-type: none"> El aparato presenta algún defecto. Póngase en contacto con el servicio de atención al cliente de su país.
¿Qué aplicación debo descargar?	<ul style="list-style-type: none"> Descargue e instale la aplicación "Air Matters" desde la App Store o Google Play.

Problema	Solución posible
<p>La configuración de la conexión Wi-Fi no se ha realizado correctamente.</p>	<ul style="list-style-type: none"> • Si el router al que está conectado su purificador es de doble banda y en estos momentos no emite una red de 2,4 GHz, intente conectarse a otra banda del mismo router (2,4 GHz) y vuelva a probar a emparejar el purificador. Las redes de 5 GHz no son compatibles. • Las redes de autenticación web no son compatibles. • Compruebe si el purificador se encuentra dentro del alcance del router Wi-Fi. Puede tratar de colocar el purificador de aire más cerca del router Wi-Fi. • Compruebe si el nombre de la red es correcto. El nombre de la red distingue entre mayúsculas y minúsculas. • Compruebe si la contraseña de la conexión Wi-Fi es correcta. La contraseña distingue entre mayúsculas y minúsculas. • Intente realizar la configuración de nuevo con las instrucciones de la sección "Configuración de la conexión Wi-Fi cuando la red ha cambiado". • La conectividad Wi-Fi se puede interrumpir debido a las interferencias electromagnéticas o de otro tipo. Mantenga el aparato alejado de otros dispositivos electrónicos que pueden provocar interferencias. • Compruebe si el dispositivo se encuentra en modo avión. Asegúrese de desactivar el modo avión cuando se conecte a la red Wi-Fi. • Consulte la sección de ayuda de la aplicación para obtener más información y consejos actualizados sobre la solución de problemas.

8 Garantía y servicio

Si necesita información o tiene un problema, visite el sitio web de Philips en www.philips.com o póngase en contacto con el servicio de atención al cliente de Philips de su país (puede encontrar el número de teléfono en el folleto de garantía mundial). Si no hay servicio de atención al cliente en su país, diríjase al distribuidor Philips local.

Solicitud de piezas y accesorios

Si tiene que sustituir una pieza o desea adquirir una pieza adicional, diríjase a su distribuidor Philips o visite www.philips.com/support.

Si tiene problemas para obtener las piezas, póngase en contacto con el servicio de atención al cliente de Philips en su país (puede encontrar el número de teléfono en el folleto de garantía mundial).

9 Avisos

Campos electromagnéticos (CEM)

Este aparato de Philips cumple los estándares y las normativas aplicables sobre exposición a campos electromagnéticos.

Conformidad con EMF

Koninklijke Philips N.V. fabrica y vende muchos productos dirigidos a consumidores que, al igual que cualquier aparato electrónico, tienen en general la capacidad de emitir y recibir señales electromagnéticas.

Uno de los principios empresariales más importantes de Philips es adoptar todas las medidas de seguridad necesarias para que nuestros productos cumplan todos los requisitos legales aplicables y respeten ampliamente toda normativa aplicable sobre CEM en el momento de fabricación de los productos.

Philips se compromete con el desarrollo, la producción y la comercialización de productos que no sean perjudiciales para la salud. Philips confirma que si los productos se manipulan de forma correcta para el uso al que están destinados, su uso será seguro según las pruebas científicas de las que se dispone actualmente.

Philips participa activamente en el desarrollo de estándares de CEM y seguridad internacionales, por lo que se puede anticipar a futuros desarrollos de estándares para integrarlos en una etapa temprana en sus productos.

Reciclaje



Este símbolo significa que este producto no debe desecharse con la basura normal del hogar (2012/19/UE).

Siga la normativa de su país con respecto a la recogida de productos eléctricos y electrónicos. El correcto desecho de los productos ayuda a evitar consecuencias negativas para el medioambiente y la salud humana.

Software

App Store es una marca de servicio de Apple Inc.

Google Play es una marca comercial de Google Inc.

Este aparato de Philips y la aplicación Air Matters utilizan diferentes softwares de código abierto. Puede acceder a una copia del texto de las licencias del software de código abierto que utilizan estos productos en el sitio web: www.philips.com/purifier-compatibility.

Sisällys

1 Tärkeää	74	6 Suodattimen vaihto	84
Turvallisuus	74	Automaattinen suojalukitus	84
		Suodattimien vaihtaminen	84
2 Ilmanpuhdistimesi	77	Suodattimen	
Tuotteen yleiskuva (kuva ①)	77	käyttöikäskurin nollaus	85
Säätimien yleiskuvaus		Suodatintyyppin vaihtaminen	85
(kuva ②)	77		
3 Aloittaminen	77	7 Vianmääritys	86
Suodattimien asentaminen	77		
Wi-Fi-yhteyden		8 Takuu ja huolto	89
määrittäminen	78	Osien tai tarvikkeiden	
		tilaaminen	89
4 Laitteen käyttö	79	9 Lausunnot	89
Ilmanlaadun merkkivalojen		Sähkömagneettiset kentät	
selitykset	79	(EMF)	89
Käynnistys ja sammutus	79	Kierrätys	90
Automaattitilan vaihtaminen	80	Ohjelmisto	90
Tuulettimen nopeuden			
muuttaminen	80		
Ajan asettaminen	81		
Lapsilukon käyttöönotto	81		
Valotoiminnon käyttäminen	81		
Näyttötilan vaihto	82		
5 Puhdistaminen	82		
Puhdistusaikataulu	82		
Laitteen rungon			
puhdistaminen	82		
Ilmanlaadun tunnistimen			
puhdistaminen	83		
Esisuodattimen			
puhdistaminen	83		

Ympäristöystävällistä paperia käytetty. Kiitos valinnastasi ympäristön hyväksi.

1 Tärkeää

Turvallisuus

Lue tämä käyttöopas huolellisesti ennen käyttöä ja säilytä se myöhempiä tarvetta varten.

Vaara

- Älä päästä vettä tai muuta nestettä tai tulenarkaa puhdistusainetta laitteeseen, sillä se voi aiheuttaa sähköiskun ja/ tai tulipalon vaaran.
- Älä puhdista laitetta vedellä tai muulla nesteellä tai (tulenaralla) puhdistusaineella, sillä se voi aiheuttaa sähköiskun ja/ tai tulipalon vaaran.
- Älä suihkuta mitään tulenarkaa ainetta, kuten hyönteismyrkkyä tai hajusteita, laitteen ympäristöön.

Varoitus

- Tarkista, että laitteeseen merkitty käyttöjännite vastaa paikallista verkkojännitettä, ennen kuin liität laitteen pistorasiaan.

- Jos virtajohto on vahingoittunut, vaihdata se oman turvallisuutesi vuoksi Philipsin valtuuttamassa huoltoliikkeessä tai muulla ammattitaitoisella korjaajalla.
- Älä käytä laitetta, jos pistoke, johto tai itse laite on vaurioitunut.
- Laitetta voivat käyttää myös yli 8-vuotiaat lapset ja henkilöt, joiden fyysinen tai henkinen toimintakyky on rajoittunut tai joilla ei ole kokemusta tai tietoa laitteen käytöstä, jos heitä on neuvottu laitteen turvallisesta käytöstä tai tarjolla on turvallisen käytön edellyttämä valvonta ja jos he ymmärtävät laitteeseen liittyvät vaarat. Lasten ei pidä leikkiä laitteella. Lasten ei saa antaa puhdistaa tai huoltaa laitetta ilman valvontaa.
- Ilmanotto- ja ilmanpoistoaukkoja ei saa peittää esimerkiksi asettamalla esineitä niiden eteen.

- Varmista, että ilmanpoistoaukosta ei putoa vieraita esineitä laitteen sisään.
- Wi-Fi-vakiokäyttöliittymä, 802.11b/g/n, 2,4 GHz, lähtöteho enintään 31,62 mW (EIRP).

Varoitus

- Tämä laite ei korvaa kunnollista ilmanvaihtoa, säännöllistä imurointia tai liesituulettimen käyttöä ruoanlaiton aikana.
- Jos laite kytketään pistorasiaan, jonka kosketus on huono, pistoke kuumenee. Varmista, että kytket laitteen ehjään pistorasiaan.
- Säilytä ja käytä laitetta kuivalla, tukevalla, tasaisella ja vaakasuoralla alustalla.
- Jätä vähintään 20 cm vapaata tilaa laitteen taakse ja molemmille sivuille ja vähintään 30 cm vapaata tilaa laitteen yläpuolelle.
- Älä aseta mitään laitteen päälle.
- Älä istu tai seiso laitteen päällä. Laitteen päälle istuminen tai astuminen saattaa johtaa loukkaantumiseen.
- Älä sijoita laitetta suoraan ilmastointilaitteen alapuolelle, jotta laitteeseen ei valu kondenssivettä.
- Varmista, että kaikki suodattimet ovat kunnolla paikallaan, ennen kuin käynnistät laitteen.
- Käytä vain alkuperäisiä, tälle laitteelle tarkoitettuja Philips-suodattimia. Älä käytä muita suodattimia.
- Suodattimen syttyminen tuleen saattaa aiheuttaa korjaamattomia terveysvahinkoja ja olla hengenvaarallista. Älä käytä suodatinta polttoaineena tai vastaaviin tarkoituksiin.
- Älä kolhi laitetta kovilla esineillä. Vältä erityisesti ilmanotto- ja ilmanpoistoaukkojen kolhimista.

- Nosta tai siirrä laite aina yläosan kahvasta.
- Älä laita sormiasi tai mitään esineitä ilmanotto- tai ilmanpoistoaukkoon fyysisten vammojen estämiseksi ja laitteen toiminnan takaamiseksi.
- Älä käytä laitetta, kun olet käyttänyt sisätiloissa savuavia hyönteiskarkotteita. Älä myöskään käytä laitetta paikoissa, joissa on öljyjäämiä, palavia suitsukkeita tai kemikaalihöyryjä.
- Älä käytä laitetta kaasulaitteiden, lämmityslaitteiden tai tulisijojen läheisyydessä.
- Irrota laitteen pistoke pistorasiasta aina käytön jälkeen sekä ennen puhdistusta ja muita huoltotöitä.
- Älä käytä laitetta huoneessa, jossa on suuria lämpötilanvaihteluita, koska laitteen sisään voi kertyä kosteutta.
- Aseta laite vähintään kahden metrin päähän muista sähkölaitteista, jotta se ei aiheuta häiriöitä radioaaltoja käyttäviin laitteisiin, kuten televisioihin, radioihin ja radio-ohjattuihin kelloihin.
- Laite on tarkoitettu vain kotitalouksien normaaleihin käyttöolosuhteisiin.
- Älä käytä laitetta kosteissa tiloissa, kuten kylpyhuoneissa tai vessoissa, tai paikoissa, joissa ympäristön lämpötila on korkea, kuten keittiöissä.
- Laite ei poista häkää (CO) eikä radonia (Rn). Sitä ei voi käyttää turvalaitteena onnettomuustilanteissa, joihin liittyy palavaa materiaalia tai vaarallisia kemikaaleja.
- Jos laitetta on siirrettävä, se on ensin irrotettava pistorasiasta.
- Älä siirrä laitetta virtajohdosta vetämällä.

2 Ilmanpuhdisti- mesi

Olet tehnyt erinomaisen valinnan ostaessasi Philipsin laitteen.

Saat täyden Philipsin tarjoaman tuen rekisteröimällä tuotteen osoitteessa www.philips.com/welcome.

Tuotteen yleiskuva (kuva ①)

- A Ohjauspaneeli
- B Ilmanlaadun merkkivalo
- C Ilmanlaadun tunnistimet
- D NanoProtect Series 3 -suodatin * (FY3433)
- E NanoProtect-aktiivihilisuodatin* (FY3432)
- F Esisuodatin
- G Etupaneeli

Säätimien yleiskuvaus (kuva ②)

- H Virtapainike
- I Valopainike
- J Automaattitilapainike
- K Näyttö
- L Tuulettimen nopeuspainike
- M Ajastinpainike
- N Nollaus-/lapsilukon painike

3 Aloittaminen

Suodattimien asentaminen

Huomautus

- Varmista, että ilmanpuhdistin on irrotettu pistorasiasta ennen suodattimien asennusta.
- Varmista asentaessasi suodatinta, että se puoli, jossa on kieleke, osoittaa itseäsi kohti.

- 1 Irrota etupaneeli alaosasta vetämällä (kuva ③).
- 2 Paina kahta kiinnikettä alaspäin ja vedä esisuodatinta itseäsi kohti (kuva ④).
- 3 Irrota kaikki suodattimet (kuva ⑤).
- 4 Irrota ilmanpuhdistussuodattimista (kuva ⑥) kaikki pakkausmateriaalit.
- 5 Aseta paljaat ilmanpuhdistussuodattimet takaisin laitteeseen (kuva ⑦).
- 6 Aseta esisuodatin takaisin laitteeseen (kuva ⑧).

Huomautus

- Varmista, että kaikki esisuodattimen koukut ovat kunnolla paikallaan puhdistimessa.

- 7 Kiinnitä etupaneeli: Asenna ensin paneelin yläosa paikalleen (1). Aseta sitten paneeli varovasti kiinni laitteen runkoon (2) (kuva ⑨).
- 8 Pese kätesi huolellisesti suodattimien vaihdon jälkeen.

Wi-Fi-yhteyden määrittäminen

Wi-Fi-yhteyden muodostaminen ensimmäistä kertaa

- 1 Lataa ja asenna **Air Matters** -sovellus **App Storesta** tai **Google Play Kaupasta**.



- 2 Kytke ilmanpuhdistin pistorasiaan ja käynnistä se -painikkeella.
↳ Wi-Fi-merkkivalo  vilkkuu oranssina ensimmäisellä kerralla.
- 3 Varmista, että mobiililaitte on yhteydessä Wi-Fi-verkkoon.
- 4 Käynnistä **Air Matters** -sovellus ja liitä ilmanpuhdistin verkkoon näyttöön tulevien ohjeiden avulla.
- 5 Kun pariliitos on onnistunut ja yhteys on muodostettu, Wi-Fi-merkkivalo  palaa valkoisena. Jos pariliitos ei onnistu, katso lisätietoja vianmääritysosiosta tai tutustu **Air Matters** -sovelluksen Ohje-osion kattaviin ja ajantasaisiin vianmääritysvinkeihin.

Huomautus

- Tämä ohje koskee vain ilmanpuhdistimen ensimmäistä määrittyskertaa. Jos verkossa on tapahtunut muutoksia tai määrittäminen on suoritettava uudelleen, katso lisätietoja Wi-Fi-yhteyden muodostaminen verkon muutosten jälkeen sivulla 79.
- Jos haluat liittää useamman kuin yhden ilmanpuhdistimen älylaitteeseen, puhdistimet on liitettävä yksi kerrallaan. Määritä liitettävän ilmanpuhdistimen asetukset kokonaan ennen kuin käynnistät seuraavan puhdistimen.
- Varmista, että etäisyys mobiililaitteen ja ilmanpuhdistimen välillä on alle 10 m eikä niiden välillä ole esteitä.
- Tämä sovellus tukee Android- ja iOS-käyttöjärjestelmien uusimpia versioita. Lataa sivustosta www.philips.com/purifier-compatibility uusimmat päivitykset tuetuille käyttöjärjestelmille ja laitteille.

Wi-Fi-yhteyden muodostaminen verkon muutosten jälkeen



Huomautus

- Tämä ohje koskee tilannetta, jossa ilmanpuhdistimen käyttämässä oletusverkossa on tapahtunut muutoksia.

- 1 Kytke ilmanpuhdistin pistorasiaan ja käynnistä se -painikkeella.
- 2 Kosketa painikkeita ja samanaikaisesti 3 sekunnin ajan, kunnes kuulet äänimerkin.
 - ↳ Ilmanpuhdistin siirtyy pariliitostilaan.
 - ↳ Wi-Fi-merkkivalo vilkkuu oranssina.
- 3 Noudata **Wi-Fi-yhteyden muodostaminen ensimmäistä kertaa** -kohdan vaiheissa 4-5 annettuja ohjeita.

4 Laitteen käyttö

Ilmanlaadun merkkivalojen selitykset

IAI-taso	Ilmanlaadun merkkivalon väri	Ilmanlaatu
1-3	Sininen	Hyvä
4-6	Sininen-violetti	Tyydyttävä
7-9	Violetti-punainen	Välttävä
10-12	Punainen	Huono

Ilmanlaadun merkkivalo syttyy automaattisesti, kun laite kytketään käyttöön. Tällöin kaikki värit syttyvät vuorotellen. Hetken kuluttua tunnistimet mittaavat ympäristön ilmanlaadun ja valitsevat oikean värin.

Käynnistys ja sammutus

- 1 Aseta laitteen pistoke pistorasiaan.
- 2 Käynnistä laite -painikkeella (kuva).
- ↳ Laite toimii oletusarvoisesti automaattitilassa.
- ↳ Kun ilmanlaadun tunnistin on mitannut ilmanlaatua hetken ajan, se valitsee automaattisesti ilmanlaadun merkkivalon värin.
- ↳ Kun ilmanpuhdistin on mitannut ilman hiukkastason, puhdistin näyttää IAI-tason ja toimii automaattitilassa näkyy näytössä (kuva).

- 3 Sammuta laite koskettamalla  -painiketta 3 sekunnin ajan.

Huomautus



- Jos laite on sammutettu virtapainikkeesta  mutta sen virtapistoketta ei ole irrotettu, laite ottaa käyttöön edelliset asetukset, kun se käynnistetään seuraavan kerran.
- Jos laite on kytkettynä internetiin sammuttamisensa jälkeen, anturi mittaa edelleen sisäilman laatua ja lähettää tiedon reaaliaikaisena sovellukseen.

Automaattitilan vaihtaminen

Voit valita yleistilan () , allergeenitilan () tai bakteeri- ja virustilan (.



Allergeenitila

Erytinen allergeenitila poistaa ilmasta tavanomaisia allergeeneja, kuten siitepölyä ja eläinten hilsettä.

- Voit valita allergeenitilan (kuva ) koskettamalla automaattitilapainiketta .
 - ↳ Näytössä näkyvät automaattitilan merkki (A) ja  -kuvake.



Yleistila

Älykäs automaattiasetus, joka säätää ilmanpuhdistimen asetukset sopivalle tasolle automaattisesti.

- Voit valita yleistilan (kuva ) koskettamalla automaattitilapainiketta .
 - ↳ Näytössä näkyvät automaattitilan merkki (A) ja  -kuvake.

Bakteeri- ja virustila

Erytinen bakteeri- ja virustila poistaa ilmasta bakteereja ja viruksia, kuten Staphylococcus albus -bakteereja ja H1N1-virusia.

- Voit valita bakteeri- ja virustilan (kuva ) koskettamalla automaattitilapainiketta .
 - ↳ Näytössä näkyvät automaattitilan merkki (A) ja  -kuvake.

Tuulettimen nopeuden muuttaminen



Tuulettimella on useita nopeusasetuksia. Voit valita lepotilan (SL), turbo-tilan (t) ja nopeuden 1, 2 tai 3.

Lepotila (SL)

Lepotilassa laite toimii hiljaisesti nopeudella 1. Minuutti lepotilaan siirtymisen jälkeen virran ja valon merkkivalot himmenevät. Muut valot eivät pala.



- Voit valita lepotilan (SL) (kuva ) koskettamalla tuulettimen nopeuspainiketta .

Manuaalinen

- Voit valita haluamasi tuulettimen nopeuden koskettamalla toistuvasti tuulettimen nopeuspainiketta  (kuva .



Turbo-tila (t)



Turbo-tilassa laite toimii nopeimmalla nopeudella.

- Voit valita turbo-tilan (t) (kuva ) koskettamalla tuulettimen nopeuspainiketta .







Ajan asettaminen

Ajastimen avulla voit säätää laitteen toimimaan tietyn ajan. Kun asetettu aika on kulunut, laitteen virta katkeaa automaattisesti.

- Valitse, kuinka monta tuntia haluat laitteen toimivan, koskettamalla ajastinpainiketta  toistuvasti (kuva ).
 - ↳ Ajastimen arvoksi voi asettaa 1–12 tuntia.

Ajastimen voi poistaa käytöstä koskettamalla toistuvasti ajastinpainiketta , kunnes näytössä näkyy .

Lapsilukon käyttöönotto



- 1 Ota lapsilukko käyttöön koskettamalla lapsilukkopainiketta  3 sekunnin ajan (kuva ).
 - ↳  näkyy näytössä.
 - ↳ Kun lapsilukko on käytössä, muita painikkeita ei voi käyttää.
- 2 Poista lapsilukko käytöstä koskettamalla lapsilukkopainiketta  uudelleen 3 sekunnin ajan (kuva ).
 - ↳  poistuu näytöstä.

Huomautus

- Voit hallita ilmanpuhdistinta sovelluksessa, vaikka lapsilukko on käytössä.

Valotoiminnon käyttäminen

Valopainikkeen avulla voit tarvittaessa sytyttää tai sammuttaa ilmanlaadun merkkivalon, näytön ja toimintojen merkkivalot.



- 1 Kun kosketat valopainiketta  kerran, ilmanlaadun merkkivalo, näyttö ja toimintojen merkkivalot sammuvat.
- 2 Kun kosketat virtapainiketta , kaikki valot syttyvät.

Näyttötilan vaihto

Ilmanpuhdistimessa on kaksi näyttötilaa: IAI (sisäilman allergeeni-ilmaisin) -näyttö ja PM2.5-näyttö. IAI-tilassa näytössä oleva luku välillä 1–12 ilmaisee ilmassa olevien allergeenien tason. PM2.5-tilassa näyttö ilmoittaa ilmassa olevien pienhiukkasten (PM2.5) pitoisuuden ($\mu\text{g}/\text{m}^3$).

Huomautus

- Ilmanpuhdistin toimii oletusarvoisesti IAI-näyttötilassa.

- Vaihda PM2.5-näyttötilaan koskettamalla valon himmennyspainiketta  uudestaan 3 sekunnin ajan (kuva 21).
↳ PM2.5-taso näkyy näytössä.
- Vaihda takaisin IAI-näyttötilaan koskettamalla valon himmennyspainiketta  3 sekunnin ajan (kuva 22).
↳ Nykyinen IAI-taso näkyy näytössä.

5 Puhdistaminen

Huomautus

- Irrota aina pistoke pistorasiasta ennen puhdistusta.
- Älä upota laitetta veteen tai muuhun nesteeseen.
- Älä koskaan käytä laitteen minkään osan puhdistamiseen hankaavaa, syövyttävää tai tulenarkaa puhdistusainetta, kuten valkaisuainetta tai alkoholia.
- Vain esisuodattimen voi pestä. Ilmanpuhdistussuodatinta ei voi pestä tai imuroida.

Puhdistusaikataulu

Taajuus	Puhdistustapa
Tarpeen mukaan	Puhdista laitteen pinta kuivalla ja pehmeällä liinalla.
Kun näytössä näkyy FO	Puhdista esisuodatin.
Kahden kuukauden välein	Puhdista ilmanlaadun tunnistimet

Laitteen rungon puhdistaminen

Puhdista laite säännöllisesti sisä- ja ulkopuolelta, jotta pöly ei pääse kerääntymään laitteeseen.

- Pyyhi pölyt laitteen rungosta kuivalla, pehmeällä liinalla.
- Puhdista ilmanpoistoaukko pehmeällä, kuivalla liinalla.

Ilmanlaadun tunnistimen puhdistaminen

Puhdista ilmanlaadun tunnistimet 2 kuukauden välein laitteen moitteettoman toiminnan takaamiseksi. Puhdista ne useammin, jos laitetta käytetään pölyisessä ympäristössä.

Huomautus

- Jos huoneen kosteustaso on korkea, ilmanlaadun tunnistimeen saattaa kertyä kosteutta. Tällöin ilmanlaadun merkkivalo saattaa näyttää, että ilmanlaatu on huono, vaikka se olisikin todellisuudessa hyvä. Tässä tapauksessa ilmanlaadun tunnistin on puhdistettava tai käyttöön on otettava jokin manuaalisista nopeusasetuksista.

- 1 Puhdista ilmanlaadun tunnistimen ilmanotto- ja ilmanpoistoaukot pehmeällä harjalla (kuva 23).
- 2 Avaa ilmanlaadun tunnistimen suojus (kuva 24).
- 3 Puhdista ilmanlaadun tunnistin sekä otto- ja poistoaukko kevyesti kostutetulla vanupuikolla (kuva 25).
- 4 Kuivaa ne toisella vanupuikolla.
- 5 Kiinnitä ilmanlaadun tunnistimen suojus uudelleen (kuva 26).

Esisuodattimen puhdistaminen

Puhdista esisuodatin, kun näyttöön tulee merkintä **FO** (kuva 27).

- 1 Irrota etupaneeli alaosasta vetämällä (kuva 3).
- 2 Paina kahta kiinnikettä alaspäin ja vedä esisuodatinta itseäsi kohti (kuva 4).
- 3 Pese esisuodatin juoksevilla vedellä. Jos esisuodatin on hyvin likainen, harjaa pöly pois pehmeällä harjalla (kuva 28).
- 4 Anna esisuodattimen kuivua.

Huomautus

- Varmista, että esisuodatin on täysin kuiva. Bakteerit voivat lisääntyä määrässä suodattimessa ja lyhentää sen käyttöikää.

- 5 Aseta esisuodatin takaisin laitteeseen (kuva 8).

Huomautus

- Varmista, että ulospäin olevalla puolella on kaksi kiinnikettä ja että kaikki esisuodattimen koukut kiinnittyvät kunnolla laitteeseen.

- 6 Kiinnitä etupaneeli: Asenna ensin paneelin yläosa paikalleen (1). Aseta sitten paneeli varovasti kiinni laitteen runkoon (2) (kuva 9).
- 7 Nollaa esisuodattimen puhdistusaika koskettamalla nollauspainiketta  3 sekunnin ajan (kuva 29).

6 Suodattimen vaihto

Automaattinen suojalukitus

Ilmanpuhdistimessa on suodattimen vaihdon ilmaisin, joka varmistaa, että suodatintila toimii moitteettomasti laitteen ollessa käytössä. Kun suodattimet on vaihdettava, esiin tulee suodatinkoodi (katso suodattimen hälytystaulukko).

Jos suodattimia ei vaihdeta ajallaan, ilmanpuhdistin estää huoneen ilmanlaadun huononemisen lakkaamalla toimimasta ja lukittumalla automaattisesti. Vaihda suodattimet suodatinkoodin mukaisesti niin pian kuin mahdollista.

Suodattimien vaihtaminen

Huomautus

- Ilmanpuhdistussuodattimia ei voi pestä tai imuroida.
- Sammuta ilmanpuhdistin ja irrota se pistorasiasta aina ennen suodattimien vaihtamista.
- Älä puhdistu suodattimia pölynimurilla.
- Älä käytä esisuodatinta, jos se on vahingoittunut, kulunut tai rikki. Katso lisätietoja osoitteesta www.philips.com/support tai ota yhteys oman maasi kuluttajapalvelukeskukseen.

Suodattimen hälytystaulukko

Suodattimen varoitusvalon tila	Ohje
Näytössä näkyy A3	Vaihda NanoProtect Series 3 -suodatin (FY3433)
Näytössä näkyy C7	Vaihda NanoProtect-aktiivivihiilisuodatin (FY3432)
A3 ja C7 vuorottelevat näytössä	Vaihda molemmat suodattimet

- 1 Irrota käytetyt suodattimet näytöllä näkyvän suodattimen koodin mukaan. Hävitä käytetyt suodattimet (kuva 30).

Huomautus

- Älä koske suodattimen suodatuspintaan tai haistele suodatinta, sillä siihen on kertynyt epäpuhtauksia ilmasta.

- 2 Poista uusista suodattimista kaikki pakkausmateriaalit (kuva 6).
- 3 Aseta uudet suodattimet laitteeseen (kuva 7).
- 4 Aseta laitteen pistoke pistorasiaan.
- 5 Nollaa suodattimen käyttöaikalaskuri koskettamalla nollauspainiketta  3 sekunnin ajan (kuva 31).





Huomautus

- Pese kädet suodattimien vaihdon jälkeen.





Suodattimen käyttöikälaskurin nollaus

Suodattimen käyttöikälaskuri on nollattava manuaalisesti suodattimen vaihdon jälkeen.

Suodattimet voi myös vaihtaa, vaikka näytössä ei näkyisikään suodattimen vaihtamiseen viittaavaa koodia.



- 1 Ota suodattimen pakkonollaustila käyttöön koskettamalla yhtä aikaa painikkeita  ja  3 sekunnin ajan (kuva [32](#)).
↳ Näytössä näkyy NanoProtect Series 3 -suodattimen koodi (A3).
- 2 Pakota NanoProtect Series 3 -suodattimen käyttöajan nollaus koskettamalla -painiketta 3 sekunnin ajan (kuva [33](#)).
- 3 NanoProtect-aktiivihiihluodattimen koodi (C7) tulee esiin, kun NanoProtect Series 3 -suodattimen käyttöaika on nollattu (kuva [34](#)).
- 4 Pakota NanoProtect-aktiivihiihluodattimen käyttöajan nollaus koskettamalla -painiketta 3 sekunnin ajan. Nollauksen jälkeen laite poistuu pakkonollaustilasta (kuva [35](#)).

Suodatintyyppin vaihtaminen

- 1 Ota suodatintyyppin vaihtotila käyttöön koskettamalla yhtä aikaa painikkeita  ja  3 sekunnin ajan (kuva [32](#)).
↳ Näytössä näkyy NanoProtect Series 3 -suodattimen koodi (A3).
- 2 Valitse uuden suodattimen suodatinkoodi koskettamalla -painiketta (kuva [36](#)).
- 3 Vahvista uuden suodattimen suodatinkoodi koskettamalla -painiketta 3 sekunnin ajan (kuva [37](#)).

Huomaus



- Kun olet valinnut uuden suodattimen suodatinkoodin -painikkeella etkä koske muihin painikkeisiin 10 sekuntiin, laite vahvistaa automaattisesti uuden suodattimen suodatinkoodin.

- 4 Kun ensimmäinen suodatintyyppi on vaihdettu, näytössä näkyy Nanoprotect-aktiivihiihluodattimen koodi (C7) (kuva [34](#)).
- 5 Valitse toisen suodattimen uusi suodatinkoodi koskettamalla -painiketta (kuva [38](#)).
- 6 Vahvista toisen suodattimen suodatinkoodi koskettamalla -painiketta 3 sekunnin ajan. Vahvistuksen jälkeen laite poistuu suodatintyyppin vaihtotilasta (kuva [39](#)).

7 Vianmääritys

Tämä osio esittää lyhyesti yleisimmät ongelmat, joita saatat kohdata käyttäessäsi laitetta. Jos ongelma ei ratkea alla olevien ohjeiden avulla, ota yhteyttä maasi kuluttajapalvelukeskukseen.

Ongelma	Mahdollinen ratkaisu
Laite ei toimi, vaikka se on liitetty verkkovirtaan.	<ul style="list-style-type: none">• Tarkista, että etukansi on kunnolla paikallaan.• Suodattimen vaihtokoodi on näkynyt näytössä, mutta et ole vaihtanut kyseistä suodatinta. Laite lukittuu, jos jatkat loppuun kuluneen suodattimen käyttöä. Vaihda suodatin ja nollaa suodattimen käyttöaikalaskuri.
Laite ei toimi, vaikka se käynnistyy.	<ul style="list-style-type: none">• Laite toimii, mutta painikkeet eivät ole käytössä. Tarkista, onko lapsilukko käytössä.• Suodattimen vaihtokoodi on näkynyt näytössä jatkuvasti, mutta et ole vaihtanut kyseistä suodatinta, ja laite on lukittunut. Vaihda suodatin ja nollaa suodattimen käyttöaikalaskuri.
Ilmanpoistoaukon ilmavirta on selvästi heikompi kuin ennen.	<ul style="list-style-type: none">• Esisuodatin on likainen. Puhdista esisuodatin (katso kohta Puhdistaminen).
Ilmanlaatu ei parane, vaikka laite on ollut käynnissä pitkään.	<ul style="list-style-type: none">• Tarkista, että suodattimien pakkausmateriaali on poistettu.• Jokin suodattimista ei ole paikallaan. Varmista, että kaikki suodattimet on asennettu kunnolla seuraavassa järjestyksessä sisimmäisestä suodattimesta alkaen: 1) NanoProtect Series 3 -suodatin, 2) NanoProtect-aktiivihiilisuodatin ja 3) esisuodatin.• Ilmanlaadun tunnistin on märkä. Huoneen kosteustaso on korkea, ja kosteus tiivistyy laitteen sisään. Varmista, että ilmanlaadun tunnistin on puhdas ja kuiva (katso kohta Puhdistaminen).
Ilmanlaadun merkkivalon väri pysyy aina samana.	<ul style="list-style-type: none">• Ilmanlaadun tunnistin on likainen. Puhdista ilmanlaadun tunnistin (katso kohta Puhdistaminen).

Ongelma	Mahdollinen ratkaisu
Laitteesta tulee epätavallista hajua.	<ul style="list-style-type: none"> Suodatin saattaa tuottaa hajua sisäilman kaasujen absorptio vuoksi, kun sitä on käytetty jonkin aikaa. On suositeltavaa pidentää suodattimen käyttöikää asettamalla suodatin suoraan auringonpaisteeseen, jolloin se uudelleenaktivoituu. Jos haju ei häviä, vaihda suodatin. Jos ilmanpuhdistimesta tulee palaneen hajua, katkaise siitä virta ja irrota laite pistorasiasta. Ota yhteys oman maasi kuluttajapalvelukeskukseen.
Laitte pitää kovaa ääntä.	<ul style="list-style-type: none"> Jos laite on liian äänekkäs, voit vaihtaa tuulettimen nopeuden alhaisemmaksi. Jos käytät laitetta yöllä makuuhuoneessa, valitse lepotila.
Laitte ilmoittaa, että suodatin on vaihdettava, vaikka se on jo vaihdettu.	<ul style="list-style-type: none"> Olet ehkä jättänyt suodattimen käyttöaikalaskurin nollaan. Liitä laite pistorasiaan, käynnistä laite  -painikkeella ja paina nollauspainiketta  3 sekunnin ajan.
Näytössä näkyy virhekoodi E1 tai E2.	<ul style="list-style-type: none"> Laitteessa on toimintahäiriö. Ota yhteys oman maasi kuluttajapalvelukeskukseen.
Mikä sovellus minun on ladattava?	<ul style="list-style-type: none"> Lataa ja asenna Air Matters -sovellus App Storesta tai Google Play Kaupasta.

Ongelma	Mahdollinen ratkaisu
Wi-Fi-yhteyden määrittäminen ei onnistu.	<ul style="list-style-type: none">• Jos ilmanpuhdistin on yhdistetty Dual Band -reitittimeen, joka ei tällä hetkellä toimi 2,4 GHz:n taajuutta käyttävässä verkossa, vaihda reitittimen taajuus toiseksi (2,4 GHz) ja yritä muodostaa pariliitos uudelleen. 5 GHz:n verkkoja ei tueta.• Verkkotodennusta käyttäviä verkkoja ei tueta.• Tarkista, että puhdistin on Wi-Fi-reitittimen toiminta-alueella. Voit yrittää sijoittaa ilmanpuhdistimen lähemmäs Wi-Fi-reititintä.• Tarkista, että verkon nimi on oikea. Verkon nimen kirjainkoko on merkitsevä.• Tarkista, että Wi-Fi-salasanana on oikea. Salasanan kirjainkoko on merkitsevä.• Yritä määrittystä uudelleen kohdassa Wi-Fi-yhteyden muodostaminen verkon muutosten jälkeen annettujen ohjeiden mukaisesti.• Wi-Fi-yhteys voi katketa sähkömagneettisten tai muiden häiriöiden takia. Pidä laite etäällä muista sähköisistä laitteista, jotka saattavat aiheuttaa häiriöitä.• Tarkista, onko mobiililaite lentokonetilassa. Varmista, että lentokonetila on poissa käytöstä, kun muodostat yhteyden Wi-Fi-verkkoon.• Tutustu sovelluksen Ohje-osion kattaviin ja ajantasaisiin vianmäärittysvinkkeihin.

8 Takuu ja huolto

Jos haluat lisätietoja tai laitteen kanssa tulee ongelmia, tutustu Philipsin verkkosivustoon osoitteessa www.philips.com tai kysy neuvoa Philipsin kuluttajapalvelukeskuksesta (puhelinumero on kansainvälisessä takuulehtisessä). Jos maassasi ei ole kuluttajapalvelukeskusta, ota yhteys paikalliseen Philips-jälleenmyyjään.

Osien tai tarvikkeiden tilaaminen

Jos sinun on vaihdettava jokin osa tai hankittava lisäosa, käy Philips-jälleenmyyjän luona tai osoitteessa www.philips.com/support.

Jos et löydä varaosia, ota yhteyttä Philipsin maakohtaiseen kuluttajapalvelukeskukseen (puhelinumero on kansainvälisessä takuulehtisessä).

9 Lausunnot

Sähkömagneettiset kentät (EMF)

Tämä Philips-laite vastaa kaikkia sähkömagneettisia kenttiä (EMF) koskevia standardeja ja säännöksiä.

EMF-standardin vaatimustenmukaisuus

Koninklijke Philips N.V. valmistaa ja myy kuluttajille monia tuotteita, jotka lähettävät ja vastaanottavat sähkömagneettisia signaaleja, kuten mitkä tahansa muutkin elektroniset laitteet.

Yhtenä Philipsin pääperiaatteena on varmistaa tuotteiden turvallisuus kaikin tavoin sekä noudattaa kaikkia lakisääteisiä vaatimuksia ja tuotteen valmistusajankohtana voimassa olevia EMF-standardeja.

Philips on sitoutunut kehittämään, tuottamaan ja markkinoimaan tuotteita, joista ei ole haittaa terveydelle. Philips vakuuttaa, että jos sen tuotteita käsitellään oikein asianmukaisessa käytössä, niiden käyttö on nykyisten tutkimustulosten perusteella turvallista.

Philipsillä on aktiivinen rooli kansainvälisten EMF- ja turvallisuusstandardien kehittämisessä, joten se pystyy ennakoimaan standardien kehitystä ja soveltamaan näitä tietoja tuotteisiinsa jo aikaisessa vaiheessa.

Kierrätys



Tämä merkki tarkoittaa, että tätä tuotetta ei saa hävittää tavallisen kotitalousjätteen mukana (2012/19/EU).

Noudata maasi sähkö- ja elektroniikkalaitteiden erillistä keräystä koskevia sääntöjä. Asianmukainen hävittäminen auttaa ehkäisemään ympäristölle ja ihmisille mahdollisesti koituvia haittavaikutuksia.

Ohjelmisto

App Store on Apple Inc:n palvelumerkki.

Google Play on Google Inc.:n tavaramerkki.

Tämä Philips-laite ja Air Matters -sovellus sisältävät useita avoimen lähdekoodin ohjelmistoja. Tämän tuotteen sisältämien avoimen lähdekoodin ohjelmistojen lisenssien tekstit ovat saatavana osoitteessa www.philips.com/purifier-compatibility.

Contenu

1 Important	92	5 Nettoyage	101
Sécurité	92	Calendrier de nettoyage	101
		Nettoyage de l'appareil	101
2 Votre purificateur d'air	95	Nettoyage du capteur de qualité de l'air	101
Présentation du produit (fig. ①)	95	Nettoyage du préfiltre	102
Aperçu des commandes (fig. ②)	95		
3 Guide de démarrage	96	6 Remplacement du filtre	102
Installation des filtres	96	Fonctionnement du verrouillage de protection de l'air sain	102
Configuration Wi-Fi	96	Remplacement des filtres	102
		Réinitialisation du compteur de durée de vie du filtre	103
4 Utilisation de l'appareil	98	Changement de type de filtre	104
Compréhension du voyant de qualité de l'air	98		
Mise sous tension et hors tension	98	7 Dépannage	105
Modification du réglage de mode automatique	98		
Modification de la vitesse du ventilateur	99	8 Garantie et service	108
Réglage du minuteur	99	Commande de pièces ou d'accessoires	108
Configuration du verrouillage enfant	100		
Utilisation de la fonction d'activation/de désactivation de la lumière	100	9 Mentions légales	108
Changer le mode d'affichage	100	Champs électromagnétiques (CEM)	108
		Recyclage	109
		Logiciels	109

Papier écologique utilisé. Merci de contribuer à sauver des arbres.

1 Important

Sécurité

Lisez attentivement ce mode d'emploi avant d'utiliser l'appareil et conservez-le pour un usage ultérieur.

Danger

- Veillez à ne pas faire pénétrer d'eau, de détergent inflammable ou tout autre liquide dans l'appareil afin d'éviter toute électrocution et/ou tout risque d'incendie.
- Ne nettoyez pas l'appareil avec de l'eau, du détergent (inflammable) ou tout autre liquide afin d'éviter toute électrocution et/ou tout risque d'incendie.
- Ne pulvérisez pas de produits inflammables tels que de l'insecticide ou du parfum autour de l'appareil.

Avertissement

- Avant de brancher l'appareil, vérifiez si la tension indiquée sur l'appareil correspond à la tension secteur locale.

- Si le cordon d'alimentation est endommagé, il doit être remplacé par Philips, par un Centre Service Agréé Philips ou par un technicien qualifié afin d'éviter tout accident.
- N'utilisez jamais l'appareil si la prise, le cordon d'alimentation ou l'appareil lui-même est endommagé.
- Cet appareil peut être utilisé par des enfants âgés de 8 ans ou plus, des personnes dont les capacités physiques, sensorielles ou intellectuelles sont réduites ou des personnes manquant d'expérience et de connaissances, à condition que ces enfants ou personnes soient sous surveillance ou qu'ils aient reçu des instructions quant à l'utilisation sécurisée de l'appareil et qu'ils aient pris connaissance des dangers encourus. Les enfants ne doivent pas jouer avec l'appareil. Le nettoyage et l'entretien ne doivent

- pas être réalisés par des enfants sans surveillance.
- Ne bloquez pas l'entrée et la sortie d'air (par exemple, en plaçant des objets sur la sortie d'air ou devant l'entrée d'air).
 - Assurez-vous qu'aucun objet ne tombe dans l'appareil par la sortie d'air.
 - Interface Wi-Fi standard basée sur la norme 802.11b/g/n à 2,4 GHz avec une puissance de sortie maximale de 31,62 mW EIRP.

Attention

- Cet appareil ne remplace pas une ventilation correcte, l'utilisation régulière d'un aspirateur et l'utilisation d'une hotte ou d'un ventilateur dans la cuisine.
 - Si la prise secteur utilisée pour alimenter l'appareil est en mauvais état, la fiche de l'appareil risque de surchauffer. Veillez à brancher l'appareil sur une prise secteur en bon état de marche.
- Placez et utilisez toujours l'appareil sur une surface sèche, stable, plane et horizontale.
 - Laissez au moins 20 cm d'espace libre derrière et sur les côtés de l'appareil et au moins 30 cm au-dessus de l'appareil.
 - Ne placez jamais d'objets au-dessus de l'appareil.
 - Ne vous asseyez pas et ne montez pas sur l'appareil. S'asseoir ou monter sur l'appareil peut entraîner des blessures.
 - Ne placez pas l'appareil directement sous un climatiseur afin d'éviter que de la condensation s'écoule sur l'appareil.
 - Avant de mettre l'appareil en marche, assurez-vous que tous les filtres sont correctement assemblés.
 - Utilisez exclusivement les filtres Philips d'origine spécialement destinés à cet appareil. N'utilisez pas d'autres filtres.

- La combustion du filtre peut causer des blessures irréversibles et/ou mettre en péril d'autres vies. N'utilisez pas le filtre comme carburant ou à des fins similaires.
- Évitez de heurter l'appareil (l'entrée et la sortie d'air en particulier) avec des objets durs.
- Soulevez ou déplacez toujours l'appareil par la poignée située sur le dessus de l'appareil.
- N'insérez pas vos doigts ou des objets dans la sortie d'air ou l'entrée d'air afin d'éviter tout risque de blessure ou de dysfonctionnement de l'appareil.
- N'utilisez pas l'appareil après avoir utilisé un insecticide ou à proximité de résidus huileux, d'encens se consumant ou de fumées chimiques.
- N'utilisez pas l'appareil à proximité d'un appareil fonctionnant au gaz, d'une installation de chauffage ou d'une cheminée.
- Débranchez toujours l'appareil après l'avoir utilisé et avant de le nettoyer ou d'effectuer d'autres opérations d'entretien.
- N'utilisez pas l'appareil dans une pièce soumise à des changements de température importants ; de la condensation pourrait se former à l'intérieur.
- Pour éviter les interférences, placez l'appareil à une distance minimale de 2 mètres des appareils électriques qui utilisent des ondes radio (par ex. téléviseurs, radios et horloges radiosynchronisées).
- Cet appareil est destiné à un usage domestique dans des conditions de fonctionnement normales.
- N'utilisez jamais l'appareil dans des environnements humides ou soumis à des températures ambiantes élevées (salle de bain, toilettes, cuisine, etc.,).

- L'appareil n'élimine pas le monoxyde de carbone (CO) ni le radon (Rn). Il ne peut pas être utilisé comme dispositif de sécurité en cas d'accidents impliquant des processus de combustion et des produits chimiques dangereux.
- Si vous avez besoin de déplacer l'appareil, commencez par le débrancher.
- Ne déplacez pas l'appareil en tirant sur son cordon d'alimentation.

2 Votre purificateur d'air

Félicitations pour votre achat et bienvenue dans le monde de Philips !

Pour profiter pleinement de l'assistance offerte par Philips, enregistrez votre produit à l'adresse suivante : www.Philips.com/welcome.

Présentation du produit (fig. ①)

- A Panneau de commande
- B Voyant de qualité de l'air
- C Capteurs de qualité de l'air
- D Filtre NanoProtect série 3 * (FY3433)
- E Filtre CA NanoProtect* (FY3432)
- F Préfiltre
- G Façade

Aperçu des commandes (fig. ②)

- H Bouton marche/arrêt
- I Bouton d'activation/désactivation de la lumière
- J Bouton du mode automatique
- K Écran
- L Bouton de vitesse du ventilateur
- M Bouton du programmateur
- N Bouton de réinitialisation/verrouillage enfant

3 Guide de démarrage

Installation des filtres

Note

- Assurez-vous que le purificateur d'air est débranché de la prise électrique avant d'installer les filtres.
- Assurez-vous que le côté étiqueté est orienté dans votre direction lorsque vous installez le filtre.

- 1 Tirez la partie inférieure du panneau avant pour l'enlever de l'appareil (fig.③).
- 2 Baissez les deux clips et tirez le préfiltre vers vous (fig.④).
- 3 Retirez tous les filtres (fig.⑤).
- 4 Retirez les filtres de purification de l'air de leur emballage (fig.⑥).
- 5 Remplacez les filtres de purification de l'air déballés dans l'appareil (fig.⑦).
- 6 Remettez le préfiltre dans l'appareil (fig.⑧).

Note

- Vérifiez que tous les crochets du préfiltre sont correctement fixés au purificateur.

- 7 Pour remettre en place le panneau avant, commencez par installer le panneau sur le dessus de l'appareil (1). Ensuite, poussez doucement le panneau contre le corps de l'appareil (2) (fig.⑨).



- 8 Lavez-vous soigneusement les mains après avoir installé les filtres.

Configuration Wi-Fi

Première configuration de la connexion Wi-Fi

- 1 Téléchargez et installez l'application « **Air Matters** » via l'**Apple Store** ou le **Play Store Google**.



- 2 Branchez le purificateur d'air sur la prise secteur et appuyez sur  pour l'allumer.
↳ Le voyant Wi-Fi  clignote en orange lors de la première connexion.
- 3 Assurez-vous que votre appareil mobile est correctement connecté à votre réseau Wi-Fi.
- 4 Lancez l'application « **Air Matters** » et suivez les instructions à l'écran pour connecter le purificateur d'air à votre réseau.
- 5 Une fois la connexion établie et le couplage effectué, le voyant Wi-Fi  s'allume en blanc. Si le couplage n'a pas réussi, consultez la section de dépannage ou la section d'aide dans l'application « **Air Matters** » pour obtenir de nombreuses astuces de dépannage à jour.





☰ Note

- Cette instruction est valable uniquement lorsque le purificateur d'air est configuré pour la première fois. Si le réseau a changé ou si la configuration doit être à nouveau effectuée, consultez la section « Configuration de la connexion Wi-Fi après modification du réseau » à la page 97.
- Si vous souhaitez connecter plusieurs purificateurs d'air à votre smartphone, vous devez les connecter un par un. Terminez la configuration d'un purificateur d'air avant d'en allumer un autre.
- Assurez-vous que la distance entre votre appareil mobile et le purificateur d'air est inférieure à 10 m et qu'aucun obstacle n'interfère.
- Cette application prend en charge les dernières versions d'Android et iOS. Consultez www.philips.com/purifier-compatibility pour connaître les dernières mises à jour des systèmes d'exploitation et appareils pris en charge.

Configuration de la connexion Wi-Fi après modification du réseau

☰ Note

- Ceci s'applique lorsque le réseau connecté par défaut à votre purificateur d'air a été modifié.

- 1 Branchez le purificateur d'air sur la prise secteur et appuyez sur  pour l'allumer.
- 2 Appuyez simultanément sur  et  pendant 3 secondes, jusqu'à ce que vous entendiez un bip.
 - ↳ Le purificateur d'air passe en mode de couplage.
 - ↳ Le voyant Wi-Fi  clignote en orange.
- 3 Suivez les étapes 4 et 5 de la section « **Première configuration de la connexion Wi-Fi** ».

4 Utilisation de l'appareil

Compréhension du voyant de qualité de l'air

Niveau IAI	Couleur du voyant de qualité de l'air	Niveau de qualité de l'air
1-3	Bleu	Bien
4-6	Bleu-violet	Acceptable
7-9	Violet-rouge	Mauvais
10-12	Rouge	Très mauvais

Le voyant de qualité de l'air s'allume automatiquement à la mise sous tension de l'appareil, en faisant défiler toutes les couleurs dans l'ordre. Les capteurs de qualité de l'air sélectionnent rapidement la couleur qui correspond à la qualité de l'air ambiant.

Mise sous tension et hors tension

- 1 Branchez le cordon d'alimentation de l'appareil sur la prise secteur.
- 2 Touchez  pour allumer l'appareil (fig. 10).
 - ↳ L'appareil fonctionne par défaut en mode automatique.
 - ↳ Après avoir mesuré rapidement la qualité de l'air, le capteur de qualité de l'air sélectionne automatiquement la couleur du voyant de qualité de l'air.



- ↳ Après avoir mesuré les matières particulaires dans l'air uniquement, le purificateur d'air indique le niveau d'IAI et fonctionne en mode automatique avec  apparaissant sur l'afficheur (fig. 11).

- 3 Maintenez  enfoncé pendant 3 secondes pour éteindre l'appareil.

Note



- Après que vous avez éteint l'appareil au moyen du bouton marche/arrêt , si la fiche est toujours dans la prise secteur, l'appareil fonctionnera sur la base des derniers paramètres à sa prochaine mise en route.
- Si l'appareil est connecté à Internet après avoir été éteint, le capteur mesure la qualité de l'air intérieur et envoie ces données en temps réel à l'application.

Modification du réglage de mode automatique

Vous pouvez choisir entre le mode général () , le mode spécial allergènes () et le mode bactéries et virus () .



Mode spécial allergènes

Le mode spécial allergènes permet d'éliminer efficacement les allergènes courants, comme le pollen et les squames d'animaux.

- Touchez le bouton du mode automatique  pour sélectionner le mode spécial allergènes (fig. 12).
 - ↳ Auto (A) et  apparaissent sur l'afficheur.



Mode général

Un autoréglage intelligent qui règle automatiquement les paramètres du purificateur d'air sur le niveau idéal.

- Touchez le bouton du mode automatique  pour sélectionner le mode général (fig. 13).
 - ↳ Auto (A) et  apparaissent sur l'afficheur.

Mode virus/bactéries

Le mode spécial bactéries et virus permet d'éliminer efficacement les bactéries et virus tels que le staphylococcus albus et le H1N1.

- Touchez le bouton du mode automatique  pour sélectionner le mode bactéries et virus (fig. 14).
 - ↳ Auto (A) et  apparaissent sur l'afficheur.

Modification de la vitesse du ventilateur

Plusieurs vitesses de ventilateur sont disponibles. Vous pouvez choisir le mode Nuit (SL), le mode turbo (t) et la vitesse 1, 2 ou 3.

Nuit (SL)

En mode Nuit, l'appareil fonctionne silencieusement à la vitesse 1. Après une minute en mode Nuit, les voyants d'alimentation et d'activation/de désactivation de la lumière s'obscurcissent, et tous les autres voyants sont éteints.

- Touchez le bouton de vitesse du ventilateur  pour sélectionner le mode Nuit (SL) (fig. 15).

Manuel

- Touchez le bouton de vitesse du ventilateur  à plusieurs reprises pour sélectionner la vitesse de ventilateur nécessaire (fig. 16).

Turbo (t)

En mode Turbo, l'appareil fonctionne à la vitesse la plus élevée.

- Touchez le bouton de vitesse du ventilateur  pour sélectionner le mode turbo (t) (fig. 17).





Réglage du minuteur

Avec le programmeur, vous pouvez laisser fonctionner l'appareil pendant un nombre défini d'heures. L'appareil s'éteindra automatiquement au terme de la durée définie.

- Touchez le bouton du minuteur  à plusieurs reprises pour choisir le nombre d'heures de fonctionnement de l'appareil (fig. 18).
 - ↳ La durée du programmeur peut être réglée de 1 à 12 heures.

Pour désactiver le programmeur, touchez le bouton du programmeur  à plusieurs reprises jusqu'à ce que **0h** apparaisse sur l'afficheur.

Configuration du verrouillage enfant

- 1 Maintenez enfoncé le bouton de verrouillage enfant  pendant 3 secondes pour activer le verrouillage (fig. 19).
 - ↳  s'affiche à l'écran.
 - ↳ Lorsque le verrouillage enfant est activé, tous les autres boutons ne répondent pas.
- 2 Maintenez à nouveau le bouton de verrouillage enfant enfoncé  pendant 3 secondes pour désactiver le verrouillage (fig. 20).
 - ↳  disparaît de l'écran.

Note

- Vous pouvez également contrôler le purificateur d'air via l'application même si le verrouillage enfant est activé.

Utilisation de la fonction d'activation/de désactivation de la lumière

Avec le bouton d'activation/de désactivation de la lumière, vous pouvez allumer ou éteindre le voyant de qualité de l'air, l'afficheur et les voyants de fonction, si nécessaire.

- 1 Touchez une fois le bouton d'activation/de désactivation de la lumière  pour éteindre le voyant de qualité de l'air, l'afficheur et les voyants de fonction.



- 2 Touchez une nouvelle fois le bouton  d'activation/de désactivation de la lumière ; tous les voyants sont allumés.

Changer le mode d'affichage

Le purificateur d'air est doté de deux modes d'affichage : IAI (indice d'allergènes en intérieur) et PM2.5 (niveau de matières particulaires fines). Lorsque vous êtes en mode IAI, l'afficheur indique un chiffre entre 1 et 12 pour indiquer le niveau d'allergènes dans l'air. En mode PM2.5, l'écran affiche la concentration 2.5 de matières particulaires dans l'air en $\mu\text{g}/\text{m}^3$.

Note

- Le purificateur d'air fonctionne par défaut en mode d'affichage IAI.

- 1 Touchez de nouveau le bouton d'atténuation de la lumière  pendant 3 secondes pour que l'appareil passe en mode d'affichage PM2.5 (fig. 21).
 - ↳ Le niveau PM2.5 apparaît sur l'afficheur.
- 2 Touchez le bouton d'atténuation de la lumière  pendant 3 secondes pour revenir au mode d'affichage IAI (fig. 22).
 - ↳ Le niveau d'IAI réel apparaît sur l'afficheur.

5 Nettoyage

Note

- Débranchez toujours l'appareil avant de le nettoyer.
- N'immergez en aucun cas l'appareil ni dans l'eau ni dans tout autre liquide.
- N'utilisez jamais de détergents abrasifs, agressifs ou inflammables (eau de javel, alcool, etc..) pour nettoyer les différentes parties de l'appareil.
- Seul le préfiltre peut être lavé. Le filtre de purification de l'air ne peut être ni lavé ni aspiré.

Calendrier de nettoyage

Fréquence	Mode de nettoyage
Lorsque nécessaire	Nettoyage de la surface de l'appareil à l'aide d'un chiffon doux et sec
Lorsque F0 apparaît sur l'afficheur	Nettoyage du préfiltre
Tous les deux mois	Nettoyage des capteurs de qualité de l'air

Nettoyage de l'appareil

Nettoyez régulièrement l'intérieur et l'extérieur de l'appareil pour empêcher que de la poussière ne s'accumule.

- 1 Dépoussiérez de l'appareil à l'aide d'un chiffon doux et sec.

- 2 Nettoyez la sortie d'air à l'aide d'un chiffon doux et sec.

Nettoyage du capteur de qualité de l'air

Nettoyez le capteur de qualité de l'air tous les 2 mois pour un fonctionnement optimal du purificateur. Nettoyez-les plus fréquemment si vous utilisez le purificateur dans un environnement poussiéreux.

Note

- Si le taux d'humidité de la pièce est très élevé, il est possible que de la condensation se forme sur le capteur de qualité de l'air. Il se peut alors que le voyant de qualité de l'air indique une mauvaise qualité de l'air alors que celle-ci est pourtant bonne. Dans ce cas, vous devez nettoyer le capteur de qualité de l'air ou utiliser l'un des réglages de vitesse manuels.

- 1 Nettoyez l'entrée et la sortie du capteur de qualité de l'air à l'aide d'une brosse douce (fig. 23).
- 2 Ouvrez le couvercle du capteur de qualité de l'air (fig. 24).
- 3 Nettoyez le capteur de qualité de l'air, l'entrée de poussière et la sortie de poussière avec un coton-tige légèrement humidifié (fig. 25).
- 4 Séchez-les avec un coton-tige sec.
- 5 Remettez en place le couvercle du capteur de qualité de l'air (fig. 26).

Nettoyage du préfiltre

Nettoyez le préfiltre lorsque **F0** apparaît sur l'afficheur (fig.27).

- 1 Tirez la partie inférieure du panneau avant pour l'enlever de l'appareil (fig.3).
- 2 Baissez les deux clips et tirez le préfiltre vers vous (fig.4).
- 3 Lavez le préfiltre sous l'eau du robinet. Si le préfiltre est très sale, utilisez une brosse douce pour éliminer la poussière (fig.28).
- 4 Laissez sécher le préfiltre.

Note

- Assurez-vous que le préfiltre est parfaitement sec. S'il est toujours humide, les bactéries peuvent s'y multiplier et réduire la durée de vie du préfiltre.

- 5 Remettez le préfiltre dans l'appareil (fig.8).

Note

- Assurez-vous que le côté avec les deux clips est orienté vers vous et que tous les crochets du préfiltre sont correctement fixés au purificateur.

- 6 Pour remettre en place le panneau avant, commencez par installer le panneau sur le dessus de l'appareil (1). Ensuite, poussez doucement le panneau contre le corps de l'appareil (2) (fig.9).
- 7 Maintenez enfoncé le bouton de réinitialisation  pendant 3 secondes pour réinitialiser l'intervalle de nettoyage du préfiltre (fig.29).

6 Remplacement du filtre

Fonctionnement du verrouillage de protection de l'air sain

Ce purificateur d'air est équipé d'un indicateur de remplacement du filtre afin de garantir des conditions optimales pour le filtre de purification d'air lorsque le purificateur d'air fonctionne. Lorsque les filtres doivent être remplacés, le code du filtre apparaît sur l'afficheur (voir le tableau d'alerte de filtre).

Si les filtres ne sont pas remplacés à temps, le purificateur d'air cesse de fonctionner et se verrouille automatiquement pour protéger la qualité de l'air de la pièce. Remplacez les filtres dès que possible selon le code du filtre.

Remplacement des filtres

Note

- Les filtres de purification de l'air ne peuvent être ni lavés ni aspirés.
- Éteignez toujours le purificateur d'air et débranchez-le de la prise électrique avant de remplacer les filtres.
- Ne nettoyez pas les filtres avec un aspirateur.
- Si le préfiltre est endommagé, usé ou cassé, ne l'utilisez pas. Consultez www.philips.com/support ou contactez le Service Consommateurs de votre pays.

Tableau d'alerte de filtre

État du voyant d'alerte du filtre	Mesure à prendre
A3 apparaît sur l'afficheur	Remplacez le filtre NanoProtect série 3 (FY3433)
C7 apparaît sur l'afficheur	Remplacez le filtre CA NanoProtect (FY3432)
A3 et C7 apparaissent en alternance sur l'afficheur	Remplacer les deux filtres

- 1 Retirez les filtres à air usagés en fonction du code de filtre apparaissant sur l'afficheur. Jetez les filtres usagés (fig.30).

Note

- Ne touchez pas la surface plissée du filtre et ne sentez pas le filtre car il contient des polluants de l'air.





- 2 Retirez les nouveaux filtres de leur emballage (fig.6).
- 3 Placez les nouveaux filtres dans l'appareil (fig.7).
- 4 Branchez le cordon d'alimentation de l'appareil sur la prise secteur.
- 5 Maintenez enfoncé le bouton de réinitialisation  pendant 3 secondes pour réinitialiser le compteur de durée de vie du filtre (fig.31).

Note





- Lavez-vous les mains après avoir changé les filtres.

Réinitialisation du compteur de durée de vie du filtre

Après avoir remplacé un filtre, vous devez réinitialiser manuellement le compteur de durée de vie du filtre. Vous pouvez remplacer des filtres même si aucun code de remplacement de filtre n'apparaît sur l'afficheur.

- 1 Touchez  et  simultanément pendant 3 secondes pour accéder au mode de réinitialisation forcée du filtre (fig.32).
↳ Le code (A3) du filtre NanoProtect série 3 apparaît sur l'afficheur.
- 2 Maintenez  enfoncé pendant 3 secondes pour forcer la réinitialisation du compteur de durée de vie du filtre NanoProtect série 3 (fig.33).
- 3 Le code (C7) du filtre CA NanoProtect apparaît sur l'afficheur après que le compteur de durée de vie du filtre NanoProtect série 3 a été réinitialisé (fig.34).
- 4 Maintenez  enfoncé pendant 3 secondes pour forcer la réinitialisation de la durée de vie du filtre CA NanoProtect et quitter le mode de réinitialisation forcée du filtre (fig.35).



Changement de type de filtre

- 1 Touchez  et  simultanément pendant 3 secondes pour accéder au mode de changement de type de filtre (fig. 32).
↳ Le code (**A3**) du filtre NanoProtect série 3 apparaît sur l'afficheur.
- 2 Touchez  pour sélectionner le code de filtre du nouveau filtre à utiliser (fig. 36).
- 3 Maintenez  enfoncé pendant 3 secondes pour confirmer le code de filtre du nouveau filtre (fig. 37).



Note



- Après que vous avez sélectionné le code de filtre du nouveau filtre à l'aide du bouton , si vous ne touchez aucun autre bouton dans un délai de 10 secondes, l'appareil confirme automatiquement le code de filtre du nouveau filtre.

- 4 Le code (**C7**) du filtre CA NanoProtect apparaît sur l'afficheur après que le type du premier filtre a été changé (fig. 34).
- 5 Touchez  pour sélectionner le nouveau code de filtre du second filtre (fig. 38).
- 6 Maintenez  enfoncé pendant 3 secondes pour confirmer le code de filtre du second filtre et quitter le mode de changement du type de filtre (fig. 39).

7 Dépannage

Cette rubrique présente les problèmes les plus courants que vous pouvez rencontrer avec votre appareil. Si vous ne parvenez pas à résoudre le problème à l'aide des informations ci-dessous, contactez le Service Consommateurs de votre pays.

Problème	Solution possible
L'appareil ne fonctionne pas alors qu'il est branché.	<ul style="list-style-type: none">• Vérifiez que le cache avant est installé correctement.• Le code de remplacement du filtre est apparu sur l'afficheur, mais vous n'avez pas encore remplacé le filtre correspondant. L'appareil se verrouille si vous continuez d'utiliser le filtre périmé. Dans ce cas, remplacez le filtre et réinitialisez le compteur de durée de vie du filtre.
L'appareil ne fonctionne pas alors qu'il est allumé.	<ul style="list-style-type: none">• L'appareil fonctionne, mais les boutons ne répondent pas. Vérifiez si le verrouillage enfant est activé.• Le code de remplacement de filtre est resté allumé, mais vous n'avez pas remplacé le filtre correspondant. L'appareil est maintenant verrouillé. Dans ce cas, remplacez le filtre et réinitialisez le compteur de durée de vie du filtre.
Le flux d'air qui s'échappe de la sortie d'air est significativement plus faible qu'avant.	<ul style="list-style-type: none">• Le préfiltre est sale. Nettoyez le préfiltre (voir le chapitre « Nettoyage »).
La qualité de l'air ne s'améliore pas alors que l'appareil fonctionne depuis longtemps.	<ul style="list-style-type: none">• Vérifiez que les filtres ont été retirés de leur emballage.• L'un des filtres n'a pas été placé dans l'appareil. Assurez-vous que tous les filtres sont correctement installés dans l'ordre suivant, en commençant par le filtre le plus à l'intérieur : 1) filtre NanoProtect série 3 ; 2) filtre CA NanoProtect ; 3) préfiltre.• Le capteur de qualité de l'air est humide. Le taux d'humidité de votre pièce est élevé et de la condensation se forme. Assurez-vous que le capteur de qualité de l'air est propre et sec (voir le chapitre « Nettoyage »).

Problème	Solution possible
La couleur du voyant de qualité de l'air reste toujours la même.	<ul style="list-style-type: none"> Le capteur de qualité de l'air est sale. Nettoyez le capteur de qualité de l'air (voir le chapitre « Nettoyage »).
L'appareil produit une odeur étrange.	<ul style="list-style-type: none"> Le filtre peut dégager une odeur après avoir été utilisé pendant un moment en raison de l'absorption de gaz intérieurs. Il est recommandé de réactiver le filtre en le positionnant à la lumière directe du soleil pour une utilisation répétée. Si l'odeur persiste, remplacez le filtre. Si le purificateur d'air dégage une odeur de brûlé, ÉTEIGNEZ-le et débranchez-le de la prise électrique. Contactez le Service Consommateurs de votre pays.
L'appareil est extrêmement bruyant.	<ul style="list-style-type: none"> Si l'appareil est trop bruyant, vous pouvez diminuer la vitesse du ventilateur. Lorsque vous utilisez l'appareil dans une chambre à coucher la nuit, choisissez le mode Nuit.
L'appareil continue d'indiquer que je dois remplacer un filtre alors que je l'ai déjà fait.	<ul style="list-style-type: none"> Vous n'avez peut-être pas réinitialisé le compteur de durée de vie du filtre. Branchez l'appareil, appuyez sur le bouton  pour l'allumer, puis maintenez enfoncé le bouton de réinitialisation  pendant 3 secondes.
Le code d'erreur « E1 » ou « E2 » s'affiche à l'écran.	<ul style="list-style-type: none"> L'appareil fonctionne mal. Contactez le Service Consommateurs de votre pays.
Quelle application dois-je télécharger ?	<ul style="list-style-type: none"> Téléchargez et installez l'application « Air Matters » via l'Apple Store ou Play Store de Google.

Problème	Solution possible
<p>La configuration Wi-Fi a échoué.</p>	<ul style="list-style-type: none"> • Si le routeur auquel votre purificateur est connecté est à double bande et qu'il ne fonctionne pas actuellement sur un réseau 2,4 GHz, veuillez passer à une autre bande du même routeur (2,4 GHz) et réessayez de coupler votre purificateur. Les réseaux 5 GHz ne sont pas pris en charge. • Les réseaux d'authentification Web ne sont pas pris en charge. • Vérifiez si le purificateur est à portée du routeur Wi-Fi. Vous pouvez essayer de rapprocher le purificateur d'air du routeur Wi-Fi. • Vérifiez si le nom de réseau est correct. Le nom de réseau est sensible à la casse. • Vérifiez si le mot de passe Wi-Fi est correct. Le mot de passe est sensible à la casse. • Recommencez la configuration en suivant les instructions de la section « Configuration de la connexion Wi-Fi après modification du réseau ». • La connectivité Wi-Fi peut être interrompue par des interférences électromagnétiques ou autres. Éloignez l'appareil de tout autre appareil électronique susceptible de causer des interférences. • Vérifiez si l'appareil mobile est en mode avion. Veuillez à désactiver le mode avion lorsque vous vous connectez au réseau Wi-Fi. • Consultez la section d'aide de l'application pour obtenir de nombreuses astuces de dépannage à jour.

8 Garantie et service

Si vous souhaitez obtenir des informations supplémentaires ou si vous rencontrez un problème, visitez le site Web de Philips à l'adresse www.philips.com ou contactez le Service Consommateurs Philips de votre pays (vous trouverez le numéro de téléphone correspondant sur le dépliant de garantie internationale). S'il n'existe pas de Service Consommateurs dans votre pays, adressez-vous à votre revendeur Philips.

Commande de pièces ou d'accessoires

Si vous devez remplacer une pièce ou tout simplement en acheter une supplémentaire, contactez votre revendeur Philips ou rendez-vous sur www.philips.com/support.

Si vous avez des problèmes pour obtenir des pièces, contactez le Service Consommateurs Philips de votre pays (vous pouvez trouver son numéro de téléphone dans le dépliant de garantie internationale).

9 Mentions légales

Champs électromagnétiques (CEM)

Cet appareil Philips est conforme à toutes les normes et à tous les règlements applicables relatifs à l'exposition aux champs électromagnétiques.

Conformité aux normes sur les champs électriques, magnétiques et électromagnétiques

Koninklijke Philips N.V. fabrique et vend de nombreux produits de consommation qui ont, comme tous les appareils électriques, la capacité d'émettre et de recevoir des signaux électromagnétiques.

L'un des principes fondamentaux adoptés par la société Philips consiste à prendre toutes les mesures qui s'imposent en matière de sécurité et de santé, conformément aux dispositions légales en cours, pour respecter les normes sur les champs électriques, magnétiques et électromagnétiques en vigueur au moment de la fabrication de ses produits.

Philips s'est engagé à développer, produire et commercialiser des produits ne présentant aucun effet nocif sur la santé. Philips confirme qu'un maniement correct de ses produits et leur usage en adéquation avec la raison pour laquelle ils ont été conçus garantissent une utilisation sûre et fidèle aux informations scientifiques disponibles à l'heure actuelle.

Philips joue un rôle majeur dans le développement de normes CEM et de sécurité internationales, ce qui lui permet d'anticiper leur évolution de les appliquer au plus tôt à ses produits.

Recyclage



Ce symbole signifie que ce produit ne doit pas être mis au rebut avec les ordures ménagères (2012/19/UE).

Respectez les règles en vigueur dans votre pays pour la mise au rebut des produits électriques et électroniques. Une mise au rebut correcte contribue à préserver l'environnement et la santé.

Logiciels

App Store est une marque de service d'Apple Inc.

Google Play est une marque commerciale de Google Inc.

Les textes sur cet appareil Philips et les nombreux logiciels open-source de l'application Air Matters, ainsi que les copies de licence de logiciel open-source utilisés dans ce produit peuvent provenir du site Web : www.philips.com/purifier-compatibility.

Contenuto

1 Importante	111	5 Pulizia	120
Sicurezza	111	Programmazione della pulizia	120
2 Informazioni su questo purificatore d'aria	114	Pulizia del corpo dell'apparecchio	121
Panoramica del prodotto (fig.①)	114	Pulizia del sensore della qualità dell'aria	121
Panoramica dei comandi (fig.②)	115	Pulizia del prefiltra	121
3 Guida introduttiva	115	6 Sostituzione del filtro	122
Installazione dei filtri	115	Blocco di protezione di aria salutare	122
Configurazione Wi-Fi	116	Sostituzione dei filtri	122
4 Utilizzo dell'apparecchio	117	Ripristinare il contatore della durata del filtro	123
Spie della qualità dell'aria	117	Modifica del tipo di filtro	124
Accensione e spegnimento	117	7 Risoluzione dei problemi	125
Modifica dell'impostazione della modalità auto	118	8 Garanzia e assistenza	128
Modifica della velocità della ventola	118	Come ordinare parti o accessori	128
Impostazione del timer	119	9 Note	128
Impostazione del blocco bambini	119	Campi elettromagnetici (EMF)	128
Utilizzo della funzione di accensione/spegnimento spia	119	Riciclaggio	129
Modifica della modalità di visualizzazione	120	Software	129

È stata utilizzata carta riciclata. Grazie per aver contribuito a salvare degli alberi.

1 Importante

Sicurezza

Prima di utilizzare l'apparecchio, leggere attentamente il presente manuale utente e conservarlo per eventuali riferimenti futuri.

Pericolo

- Evitare infiltrazioni di acqua, altre sostanze liquide o detersivi infiammabili nell'apparecchio per evitare scosse elettriche e/o il pericolo di incendio.
- Non pulire l'apparecchio con acqua, altre sostanze liquide o un detersivo (infiammabile) per evitare scosse elettriche e/o il pericolo di incendio.
- Non spruzzare sostanze infiammabili, quali insetticidi o profumo, in prossimità dell'apparecchio.

Avviso

- Prima di collegare l'apparecchio, verificare che la tensione riportata sullo stesso corrisponda alla tensione disponibile.

- Se il cavo di alimentazione è danneggiato, deve essere sostituito da Philips, da un centro di assistenza autorizzato Philips o da persone qualificate al fine di evitare possibili danni.
- Non utilizzare l'apparecchio se la spina, il cavo di alimentazione o l'apparecchio stesso sono danneggiati.
- Questo apparecchio può essere usato da bambini a partire dagli 8 anni in su e da persone con capacità mentali, fisiche o sensoriali ridotte, prive di esperienza o conoscenze adatte, a condizione che abbiano ricevuto assistenza o formazione per utilizzare l'apparecchio in maniera sicura e siano consapevoli dei potenziali pericoli associati a tale uso. Evitare che i bambini giochino con l'apparecchio. Le operazioni di pulizia e manutenzione non

- devono essere eseguite da bambini senza la supervisione di un adulto.
- Non ostruire l'ingresso e l'uscita dell'aria, ad esempio posizionando oggetti sull'uscita dell'aria o davanti all'ingresso dell'aria.
 - Assicurarsi che corpi estranei non entrino nell'apparecchio attraverso l'uscita dell'aria.
 - Interfaccia Wi-Fi standard basata su 802.11b/g/n a 2,4 GHz con potenza massima in uscita di 31,62 mW EIRP.

Attenzione

- Questo apparecchio non sostituisce gli apparecchi di ventilazione; vi consigliamo pertanto di pulire regolarmente gli ambienti con l'aspirapolvere e di utilizzare cappe aspiranti o ventole mentre cucinate.
- Se la presa utilizzata per alimentare l'apparecchio presenta connessioni non ottimali, la spina dell'apparecchio si surriscalda. Assicurarsi di

collegare l'apparecchio a una presa intatta.

- Posizionare e utilizzare sempre l'apparecchio su una superficie piana, stabile e orizzontale.
- Lasciare almeno 20 cm di spazio libero dietro e su entrambi i lati dell'apparecchio e lasciare almeno 30 cm di spazio libero sopra l'apparecchio.
- Non posizionare alcun oggetto sopra l'apparecchio.
- Non sedersi o salire sull'apparecchio. Sedersi o salire sull'apparecchio potrebbe causare lesioni.
- Non posizionare l'apparecchio direttamente sotto un condizionatore per evitare che la condensa finisca sull'apparecchio.
- Prima di accendere l'apparecchio, controllare che tutti i filtri siano stati montati correttamente.
- Utilizzare solo i filtri originali Philips studiati appositamente per questo apparecchio. Non utilizzare altri filtri.

- La combustione del filtro può compromettere o causare danni irreversibili alle persone. Non utilizzare il filtro come combustibile o per finalità simili.
- Non urtare l'apparecchio con oggetti duri (in particolare le prese dell'aria).
- Sollevare o spostare l'apparecchio afferrandolo sempre dall'impugnatura presente sulla parte superiore.
- Non inserire le dita o altri oggetti nelle prese dell'aria per evitare danni fisici o il malfunzionamento dell'apparecchio.
- Non utilizzare questo apparecchio se è stato spruzzato insetticida a gas per uso domestico o in luoghi in cui siano presenti residui oleosi, incensi accesi o vapori chimici.
- Non utilizzare l'apparecchio nelle vicinanze di apparecchi a gas, dispositivi di riscaldamento o caminetti.
- Scollegare sempre la spina dell'apparecchio dopo l'uso e prima della pulizia o di qualunque altro tipo di manutenzione.
- Non utilizzate l'apparecchio in stanze con notevoli cambiamenti della temperatura poiché potrebbero produrre condensa all'interno dell'apparecchio.
- Per evitare interferenze, posizionare l'apparecchio ad almeno 2 m di distanza dagli apparecchi elettrici che utilizzano onde radio propagate nell'aria come TV, radio e orologi radiocontrollati.
- Questo apparecchio è destinato esclusivamente a uso domestico in normali condizioni operative.
- Non usare l'apparecchio in ambienti umidi o con temperature elevate, ad esempio il bagno o la cucina.

- L'apparecchio non rimuove il monossido di carbonio (CO) o il radon (Rn). Non può essere utilizzato come dispositivo di sicurezza in caso di incidenti con processi di combustione e sostanze chimiche pericolose.
- Se è necessario spostare l'apparecchio, scollegarlo prima dall'alimentazione.
- Non spostare l'apparecchio tirandone il cavo di alimentazione.

2 Informazioni su questo purificatore d'aria

Congratulazioni per l'acquisto e benvenuti in Philips!

Per usufruire di tutti i vantaggi offerti dal supporto Philips, effettuare la registrazione del prodotto presso il sito Web www.philips.com/welcome.

Panoramica del prodotto (fig. ①)

- A Pannello di controllo
- B Spia della qualità dell'aria
- C Sensori della qualità dell'aria
- D Filtro NanoProtect Serie 3 * (FY3433)
- E Filtro AC NanoProtect* (FY3432)
- F Prefiltro
- G Pannello anteriore

Panoramica dei comandi (fig. 2)

- H Pulsante on/off
- I Pulsante di accensione/ spegnimento spia
- J Pulsante della modalità automatica
- K Schermo display
- L Pulsante della velocità della ventola
- M Pulsante del timer
- N Reset/Pulsante del blocco bambini

3 Guida introduttiva

Installazione dei filtri



Note

- Prima di installare i filtri, assicurarsi che il purificatore d'aria non sia collegato alla presa elettrica.
- Prima di installare il filtro, assicurarsi che il lato con la linguetta sia rivolto in avanti.

- 1 Estrarre la parte inferiore del pannello anteriore per rimuoverla dall'apparecchio (fig. 3).
- 2 Premere i due ganci verso il basso e tirare verso di sé il prefiltro (fig. 4).
- 3 Rimuovere tutti i filtri (fig. 5).
- 4 Rimuovere tutto il materiale di imballaggio dai filtri di purificazione dell'aria (fig. 6).
- 5 Reinserrire i filtri di purificazione dell'aria disimballati nell'apparecchio (fig. 7).
- 6 Reinserrire il prefiltro nell'apparecchio (fig. 8).



Note

- Assicurarsi che tutti i ganci del prefiltro siano fissati correttamente al purificatore.

- 7 Per riposizionare il pannello anteriore, montare prima il pannello sulla parte superiore dell'apparecchio (1). Quindi, premere delicatamente il pannello contro il corpo dell'apparecchio (2) (fig. 9).



- 8 Lavare le mani con cura dopo l'installazione dei filtri.

Configurazione Wi-Fi

Configurazione della connessione Wi-Fi per la prima volta

- 1 Scaricare e installare l'applicazione "Air Matters" dall'App Store o da Google Play.



- 2 Inserire la spina del purificatore d'aria nella presa di corrente e accenderlo toccando .
↳ L'indicatore Wi-Fi  lampeggia in arancione per la prima volta.
- 3 Verificare che il dispositivo mobile sia collegato alla rete Wi-Fi.
- 4 Lanciare l'applicazione "Air Matters" e seguire le istruzioni sul display per eseguire la connessione del purificatore d'aria alla rete.
- 5 Una volta eseguita l'associazione e la connessione, l'indicatore Wi-Fi  si illumina con luce bianca. Se l'associazione non viene eseguita correttamente, consultare la sezione della risoluzione dei problemi o la guida dell'applicazione "Air Matters" per ricevere suggerimenti dettagliati e aggiornati.





Note

- Questa istruzione è valida soltanto quando il purificatore d'aria viene configurato per la prima volta. Se la rete è stata modificata o la configurazione deve essere eseguita di nuovo, consultare la sezione "Configurazione della connessione Wi-Fi se la rete è cambiata" a pagina 117.
- Se si desidera collegare più di un purificatore d'aria al dispositivo smart, si consiglia di eseguire queste operazioni in successione. Completare la configurazione di un purificatore d'aria prima di accenderne altri.
- Assicurarsi che la distanza tra il dispositivo mobile e il purificatore d'aria sia inferiore a 10 m e che non siano presenti ostacoli.
- Questa applicazione supporta le versioni più recenti di Android e iOS. Consultare la pagina Web www.philips.com/purifier-compatibility per gli ultimi aggiornamenti dei sistemi operativi supportati e dei dispositivi.

Configurazione della connessione Wi-Fi se la rete è cambiata

☰ Note

- Si applica quando viene modificata la rete predefinita collegata al purificatore d'aria.

- 1 Inserire la spina del purificatore d'aria nella presa di corrente e accenderlo toccando .
- 2 Toccare  e  contemporaneamente per 3 secondi fino a quando non viene emesso un segnale acustico.
 - ↳ Il purificatore d'aria entra in modalità di associazione.
 - ↳ L'indicatore Wi-Fi  lampeggia in arancione.
- 3 Seguire i passaggi 4 e 5 nella sezione "**Configurazione della connessione Wi-Fi per la prima volta**".



4 Utilizzo dell'apparecchio

Spie della qualità dell'aria

Livello IAI	Colore della spia della qualità dell'aria	Livello della qualità dell'aria
1-3	Blu	Buona
4-6	Blu-viola	Accettabile
7-9	Viola-rossa	Scarsa
10-12	Rossa	Molto scarsa

La spia della qualità dell'aria si illumina automaticamente quando l'apparecchio viene acceso e si accendono tutti i colori in sequenza. In pochi minuti i sensori della qualità dell'aria selezionano il colore che corrisponde alla qualità dell'aria della stanza.

Accensione e spegnimento

- 1 Collegare la spina dell'apparecchio nella presa di corrente.
- 2 Toccare  per accendere l'apparecchio (fig. ).
 - ↳ Per impostazione predefinita, l'apparecchio funziona in modalità automatica.
 - ↳ Dopo aver valutato la qualità dell'aria per alcuni minuti, il sensore della qualità dell'aria seleziona automaticamente il colore della spia per la qualità dell'aria.



- ↳ Dopo aver valutato tutti i particolati presenti nell'aria, il purificatore mostra il livello IA1 ed entra in modalità automatica visualizzando  sul display (fig.11).

3 Toccare e tenere premuto  per 3 secondi per spegnere l'apparecchio.

Note



- Dopo lo spegnimento con il pulsante on/off , se la spina rimane nella presa di alimentazione, l'apparecchio riprenderà a funzionare con le impostazioni precedentemente utilizzate quando viene riacceso.
- Se si collega l'apparecchio a Internet dopo averlo spento, il sensore misura ancora la qualità dell'aria all'interno e invia i dati all'applicazione in tempo reale.

Modifica dell'impostazione della modalità auto

È possibile scegliere tra modalità generale (), allergeni () o batteri e virus ().



Modalità allergeni

La modalità allergeni è stata creata specificatamente per rimuovere in modo efficace gli allergeni più comuni come polline ed epiteli animali.

- Toccare il pulsante della modalità auto  per selezionare la modalità allergeni (fig.12).
 - ↳ Auto(A) e  vengono visualizzati sul display.



Modalità generale

Un'impostazione automatica intelligente regola automaticamente le impostazioni del purificatore d'aria sul livello ideale.

- Toccare il pulsante della modalità auto  per selezionare la modalità generale (fig.13).
 - ↳ Auto(A) e  vengono visualizzati sul display.

Modalità batteri e virus

La modalità batteri e virus è stata creata specificatamente per rimuovere in modo efficace batteri e virus come lo staphylococcus albus e H1N1.

- Toccare il pulsante della modalità auto  per selezionare la modalità batteri e virus (fig.14).
 - ↳ Auto(A) e  vengono visualizzati sul display.

Modifica della velocità della ventola

Sono disponibili più velocità della ventola. È possibile scegliere la modalità standby (SL), la modalità turbo (t) e la velocità 1, 2 o 3.

Standby (SL)

In modalità standby, l'apparecchio funziona silenziosamente alla velocità 1. Dopo un minuto in modalità standby, gli indicatori di accensione/spegnimento dell'alimentazione e della spia vengono attenuati, mentre tutte le altre spie si spengono.

- Toccare il pulsante della velocità della ventola  per selezionare la modalità standby (SL) (fig.15).

manuale

- Toccare ripetutamente il pulsante della velocità della ventola  per selezionare la velocità desiderata (fig.16).

Turbo (t)

In modalità turbo, l'apparecchio funziona alla massima velocità.

- Toccare il pulsante della velocità della ventola  per selezionare la modalità turbo (t) (fig.17).





Impostazione del timer

Grazie al timer, è possibile impostare l'apparecchio affinché rimanga in funzione per un determinato numero di ore. Trascorso il tempo impostato, l'apparecchio si spegne automaticamente.

- Toccare ripetutamente il pulsante del timer  per scegliere il numero di ore per cui si desidera lasciar funzionare l'apparecchio (fig.18).
 - ↳ Il timer va da 1 a 12 ore.

Per disattivare il timer, toccare il pulsante del timer  ripetutamente fino a che non è visualizzato **0h** sul display.

Impostazione del blocco bambini

- 1 Toccare e tenere premuto il pulsante del blocco bambini  per 3 secondi per attivarlo (fig.19).
 - ↳  viene visualizzato sul display.
 - ↳ Quando il blocco bambini è attivo, tutti gli altri pulsanti non rispondono.
- 2 Toccare e tenere premuto nuovamente per 3 secondi il pulsante del blocco bambini  per disattivarlo (fig.20).
 - ↳  scompare dal display.





Note

- È possibile controllare il purificatore d'aria tramite l'app anche mentre il blocco bambini è attivo.

Utilizzo della funzione di accensione/spengimento spia

Tramite il pulsante on/off, è possibile accendere o spegnere la spia della qualità dell'aria, il display e gli indicatori, quando necessario.



- 1 Toccare una volta il pulsante di accensione/spengimento spia  per spegnere la spia della qualità dell'aria, il display e gli indicatori.
- 2 Toccare nuovamente il pulsante luminoso accensione/spengimento , tutte le spie si accenderanno.

Modifica della modalità di visualizzazione

Il purificatore d'aria dispone di due modalità di visualizzazione: IAI (indice di allergeni in ambienti interni) e PM2.5. In modalità IAI, il display mostra un numero compreso tra 1 e 12 per indicare il livello di allergeni trasportati dall'aria. In modalità PM2.5, il display mostra la concentrazione di particolato 2.5 ogni $\mu\text{g}/\text{m}^3$ d'aria.

Note

- Per impostazione predefinita, il purificatore d'aria funziona in modalità IAI.

- 1 Toccare nuovamente il pulsante della funzione di attenuazione luminosa  per 3 secondi per passare alla modalità di visualizzazione PM2.5 (fig. 21).
↳ Il livello PM2.5 viene visualizzato sul display.
- 2 Toccare il pulsante della funzione di attenuazione luminosa  per 3 secondi per tornare alla modalità di visualizzazione IAI (fig. 22).
↳ Il livello IAI viene visualizzato sul display.

5 Pulizia

Note

- prima di pulire l'apparecchio, scollegate sempre l'apparecchio dalla presa di corrente.
- Non immergere mai l'apparecchio in acqua o in altri liquidi.
- Non utilizzare mai detergenti abrasivi, aggressivi o infiammabili quali candeggina o alcol per pulire le parti dell'apparecchio.
- Solo il prefiltro è lavabile. Il filtro di purificazione dell'aria non è lavabile, né è possibile pulirlo con un aspirapolvere.

Programmazione della pulizia

Frequenza	Metodo di pulizia
Quando è necessario	Pulire la superficie esterna dell'apparecchio con un panno umido
Quando sul display compare FO	Pulire il pre-filtro
Ogni due mesi	Pulire i sensori della qualità dell'aria

Pulizia del corpo dell'apparecchio

Pulire regolarmente l'interno e l'esterno dell'apparecchio per impedire l'accumulo di polvere.

- 1 Utilizzare un panno morbido e asciutto per eliminare la polvere dal corpo dell'apparecchio.
- 2 Pulire la presa d'aria con un panno asciutto morbido.

Pulizia del sensore della qualità dell'aria

Per garantire il funzionamento ottimale del purificatore, pulire il sensore della qualità dell'aria ogni 2 mesi. Se si utilizza il purificatore in un ambiente polveroso, pulirlo più spesso.

Note

- Quando il livello di umidità nella stanza è molto elevato, è possibile che si sviluppi la condensa sul sensore della qualità dell'aria. Di conseguenza, la spia della qualità dell'aria può indicare una qualità scarsa anche se la qualità dell'aria è buona. In tal caso, è necessario pulire il sensore della qualità dell'aria oppure utilizzare un'impostazione manuale della velocità.

- 1 Pulire le prese del sensore della qualità dell'aria con una spazzola morbida (fig. 23).
- 2 Aprire il coperchio del sensore della qualità dell'aria (fig. 24).
- 3 Pulire il sensore della qualità dell'aria e le prese della polvere con un bastoncino cotonato leggermente umido (fig. 25).

- 4 Asciugarli con un bastoncino cotonato asciutto.
- 5 Riposizionare il coperchio del sensore della qualità dell'aria (fig. 26).

Pulizia del prefiltro

Pulire il prefiltro quando **FO** viene visualizzato sul display (fig. 27).

- 1 Estrarre la parte inferiore del pannello anteriore per rimuoverla dall'apparecchio (fig. 3).
- 2 Premere i due ganci verso il basso e tirare verso di sé il prefiltro (fig. 4).
- 3 Lavare il pre-filtro sotto l'acqua corrente. Se il prefiltro è molto sporco, utilizzare una spazzola morbida per rimuovere lo sporco (fig. 28).
- 4 Lasciare asciugare all'aria il prefiltro.

Note

- Assicurarsi che il pre-filtro sia completamente asciutto. L'eventuale umidità ancora presente può dare luogo allo sviluppo di batteri e ridurre la durata del pre-filtro.

- 5 Reinserrire il prefiltro nell'apparecchio (fig. 8).

Note

- Assicurarsi che il lato con i due ganci sia rivolto verso l'utente e che tutti i ganci del pre-filtro siano fissati correttamente al purificatore.

- 6 Per riposizionare il pannello anteriore, montare prima il pannello sulla parte superiore dell'apparecchio (1). Quindi, premere delicatamente il pannello contro il corpo dell'apparecchio (2) (fig. 9).
- 7 Toccare e tenere premuto il pulsante reset  per 3 secondi per ripristinare l'intervallo di pulizia del prefiltro (fig. 29).

6 Sostituzione del filtro

Blocco di protezione di aria salutare

Questo purificatore d'aria è dotato dell'indicatore di sostituzione del filtro che garantisce la condizione ottimale del filtro dell'aria quando il purificatore d'aria stesso è in funzione. Quando i filtri devono essere sostituiti, il codice di sostituzione dei filtri viene visualizzato sul display (vedere la tabella degli avvisi dei filtri).

Se i filtri non vengono sostituiti per tempo, il funzionamento si interrompe e il purificatore d'aria si blocca automaticamente per proteggere la qualità dell'aria nella stanza. Sostituire i filtri non appena possibile in base al codice dei filtri.

Sostituzione dei filtri



Note

- I filtri di purificazione dell'aria non sono lavabili, né è possibile pulirli con un aspirapolvere.
- Spegnere sempre il purificatore d'aria e staccare la spina dalla presa di corrente prima di sostituire i filtri.
- Non pulire mai i filtri con un aspirapolvere.
- Non utilizzare il prefiltro se è danneggiato, usurato o rotto. Visitare il sito www.philips.com/support oppure contattare il centro assistenza clienti del proprio paese.

Tabella allarme filtro

Stato della spia di allarme filtro	Seguire questa procedura
Sul display viene visualizzato A3	Sostituire il filtro NanoProtect Serie 3 (FY3433)
Sul display viene visualizzato C7	Sostituire il filtro AC NanoProtect (FY3432)
Sul display vengono visualizzati in modo alternato A3 e C7.	Sostituire entrambi i filtri

- 1 Estrarre i filtri dell'aria usati quando il codice di sostituzione dei filtri viene visualizzato sul display. Smaltire i filtri usati (fig. 30).

Note

- Non toccare la superficie corrugata del filtro, né annusarlo, dal momento che ha raccolto sostanze inquinanti dall'ambiente.





- 2 Rimuovere il materiale di imballaggio dai nuovi filtri (fig. 6).
- 3 Posizionare i nuovi filtri nell'apparecchio (fig. 7).
- 4 Collegare la spina dell'apparecchio nella presa di corrente.
- 5 Toccare e tenere premuto il pulsante reset  per 3 secondi per ripristinare il contatore della durata del filtro (fig. 31).

Note





- Lavare le mani dopo aver sostituito i filtri.

Ripristinare il contatore della durata del filtro

Dopo aver sostituito un filtro, è necessario ripristinare manualmente il contatore della durata del filtro. Inoltre, è possibile sostituire i filtri anche se non è presente alcun codice sul display.

- 1 Toccare contemporaneamente  e  per 3 secondi per accedere alla modalità di ripristino forzato del filtro (fig. 32).
↳ Sul display viene visualizzato il codice (A3) del filtro NanoProtect Serie 3.
- 2 Toccare e tenere premuto  per 3 secondi per forzare il ripristino della durata del filtro NanoProtect Serie 3 (fig. 33).
- 3 Dopo aver ripristinato la durata del filtro NanoProtect Serie 3, sul display viene visualizzato il codice (C7) del filtro AC NanoProtect (fig. 34).
- 4 Toccare e tenere premuto  per 3 secondi per forzare il ripristino della durata del filtro AC NanoProtect ed uscire dalla modalità attiva (fig. 35).



Modifica del tipo di filtro

- 1 Toccare contemporaneamente  e  per 3 secondi per accedere alla modalità di modifica del tipo di filtro (fig. 32).
 - ↳ Sul display viene visualizzato il codice (A3) del filtro NanoProtect Serie 3.
- 2 Toccare  per selezionare il codice del nuovo filtro che si prevede di utilizzare (fig. 36).
- 3 Toccare e tenere premuto  per 3 secondi per confermare il codice del nuovo filtro (fig. 37).



Note



- Dopo aver selezionato il codice del nuovo filtro premendo il pulsante , se non vengono premuti altri pulsanti nei 10 secondi successivi, l'apparecchio conferma automaticamente il codice del nuovo filtro.

- 4 Dopo aver modificato il tipo del primo filtro, sul display viene visualizzato il codice (C7) del filtro AC NanoProtect (fig. 34).
- 5 Toccare  per selezionare il nuovo codice del secondo filtro (fig. 38).
- 6 Toccare e tenere premuto  per 3 secondi per confermare il codice del secondo filtro ed uscire dalla modalità attiva (fig. 39).

7 Risoluzione dei problemi

In questo capitolo vengono riportati i problemi più comuni legati all'uso dell'apparecchio. Se non è possibile risolvere il problema con le informazioni fornite di seguito, contattare il centro assistenza clienti del proprio paese.

Problema	Possibile soluzione
L'apparecchio non funziona anche se è collegato all'alimentazione.	<ul style="list-style-type: none">• Controllare se il coperchio anteriore è installato correttamente.• Il codice di sostituzione del filtro è stato visualizzato sullo schermo, ma non è stato ancora sostituito il filtro corrispondente. Se si continua a utilizzare il filtro esaurito, l'apparecchio si bloccherà. In tal caso, sostituire il filtro e reimpostare il contatore della durata del filtro.
L'apparecchio non funziona anche se è acceso.	<ul style="list-style-type: none">• L'apparecchio funziona, ma i pulsanti non rispondono. Controllare se la funzione di blocco bambini è attiva.• Il codice di sostituzione del filtro è stato visualizzato sul display a lungo, ma il filtro corrispondente non è stato sostituito. Quindi, l'apparecchio è bloccato. In tal caso, sostituire il filtro e reimpostare il contatore della durata del filtro.
Il flusso d'aria che fuoriesce dalla presa è molto più debole di prima.	<ul style="list-style-type: none">• Il prefiltro è sporco. Pulire il prefiltro (vedere il capitolo "Pulizia").
La qualità dell'aria non migliora, sebbene l'apparecchio sia in funzione da parecchio tempo.	<ul style="list-style-type: none">• Controllare che il materiale di imballaggio sia stato rimosso dai filtri.• Uno dei filtri non è stato inserito nell'apparecchio. Assicurarsi che tutti i filtri siano installati correttamente nel seguente ordine, a partire dal filtro più interno: 1) NanoProtect Serie 3; 2) AC NanoProtect; 3) prefiltro.• Il sensore della qualità dell'aria è umido. L'umidità della stanza è elevata e provoca condensa. Assicurarsi che il sensore della qualità dell'aria sia pulito e asciutto (vedere il capitolo "Pulizia").
Il colore della spia della qualità dell'aria rimane sempre uguale.	<ul style="list-style-type: none">• Il sensore della qualità dell'aria è sporco. Pulire il sensore della qualità dell'aria (vedere il capitolo "Pulizia").

Problema	Possibile soluzione
<p>Dall'apparecchio fuoriesce uno strano odore.</p>	<ul style="list-style-type: none"> • Il filtro potrebbe emanare odore in seguito all'utilizzo prolungato a causa dell'assorbimento di gas nell'ambiente interno. È consigliabile riattivare il filtro ponendolo sotto la luce diretta del sole per ulteriori utilizzi. Se il cattivo odore persiste, sostituire il filtro. • Se il purificatore d'aria produce un odore di bruciato, spegnerlo e scollegarlo dalla presa elettrica. Rivolgersi al centro assistenza clienti del proprio paese.
<p>L'apparecchio è molto rumoroso.</p>	<ul style="list-style-type: none"> • Se l'apparecchio è troppo rumoroso, è possibile modificare la velocità della ventola ad un livello più basso. Se si utilizza l'apparecchio in camera da letto di notte, selezionare la modalità standby.
<p>L'apparecchio indica ancora che deve essere sostituito un filtro, mentre è già stato sostituito.</p>	<ul style="list-style-type: none"> • Il contatore della durata del filtro potrebbe non essere stato reimpostato. Collegare l'apparecchio all'alimentazione, toccare il pulsante  per accenderlo, e toccare e tenere premuto il pulsante reset  per 3 secondi.
<p>Sul display vengono visualizzati i codici di errore "E1" o "E2".</p>	<ul style="list-style-type: none"> • L'apparecchio non funziona nella modalità corretta. Rivolgersi al centro assistenza clienti di zona.
<p>Quale applicazione scaricare?</p>	<ul style="list-style-type: none"> • Scaricare e installare l'applicazione "Air Matters" dall'App Store o da Google Play.

Problema	Possibile soluzione
Configurazione Wi-Fi non riuscita.	<ul style="list-style-type: none">• Se il purificatore è connesso a un router dual band e non sta attualmente operando su una rete a 2,4 GHz, passare a un'altra banda dello stesso router (2,4 GHz) e provare nuovamente ad associare il purificatore. Le reti a 5 GHz non sono supportate.• Le reti con autenticazione Web non sono supportate.• Verificare che il purificatore si trovi all'interno della portata del router Wi-Fi. È possibile provare ad avvicinare il purificatore d'aria al router Wi-Fi.• Verificare che il nome di rete sia corretto. Il nome di rete fa distinzione tra maiuscole e minuscole.• Verificare che la password Wi-Fi sia corretta. La password fa distinzione tra maiuscole e minuscole.• Tentare nuovamente la configurazione seguendo le istruzioni riportate nella sezione relativa alla configurazione della connessione Wi-Fi se la rete è cambiata.• La connettività Wi-Fi può essere ostacolata da interferenze elettromagnetiche o di altro genere. Tenere l'apparecchio lontano da altri dispositivi elettronici che possono causare interferenze.• Verificare che il dispositivo mobile non si trovi in modalità aereo. Assicurarsi che la modalità aereo sia disattivata durante la connessione alla rete Wi-Fi.• Consultare la sezione di supporto nell'app per suggerimenti approfonditi e aggiornati in merito alla risoluzione dei problemi.

8 Garanzia e assistenza

Per ricevere ulteriori informazioni o per risolvere eventuali problemi, visitare il sito Web Philips all'indirizzo www.philips.com oppure contattare il centro assistenza clienti Philips di zona (il numero di telefono è riportato nell'opuscolo della garanzia). Se nel proprio paese non è presente alcun centro di assistenza clienti, rivolgersi al proprio rivenditore Philips.

Come ordinare parti o accessori

Se è necessario sostituire una parte o si desidera acquistare un accessorio aggiuntivo, rivolgersi al proprio rivenditore Philips o visitare il sito www.philips.com/support.

In caso di problemi a reperire le parti, contattare il centro assistenza clienti Philips di zona (il numero di telefono è riportato nell'opuscolo della garanzia).

9 Note

Campi elettromagnetici (EMF)

Questo apparecchio Philips è conforme a tutti gli standard e alle norme relativi all'esposizione ai campi elettromagnetici.

Conformità ai requisiti EMF

Koninklijke Philips N.V. produce e commercializza numerosi prodotti per il mercato consumer che, come tutti gli apparecchi elettronici, possono emettere e ricevere segnali elettromagnetici.

Uno dei principali principi aziendali applicati da Philips prevede l'adozione di tutte le misure sanitarie e di sicurezza volte a rendere i propri prodotti conformi a tutte le regolamentazioni e a tutti gli standard EMF applicabili alla data di produzione dell'apparecchio.

Philips si impegna a sviluppare, produrre e distribuire prodotti che non causano effetti nocivi per la salute. Sulla base delle ricerche attualmente disponibili, Philips garantisce la sicurezza dei propri prodotti, purché siano utilizzati in modo conforme allo scopo.

Philips si impegna attivamente nello sviluppo di standard EMF e di sicurezza internazionali. In questo modo, è in grado di integrare i risultati della standardizzazione nei propri prodotti, al fine di garantirne la conformità anticipata.

Riciclaggio



- Questo simbolo indica che il prodotto non può essere smaltito con i normali rifiuti domestici (2012/19/UE).
- Ci sono due situazioni in cui potete restituire gratuitamente il prodotto vecchio a un rivenditore:
 1. Quando acquistate un prodotto nuovo, potete restituire un prodotto simile al rivenditore.
 2. Se non acquistate un prodotto nuovo, potete restituire prodotti con dimensioni inferiori a 25 cm (lunghezza, altezza e larghezza) ai rivenditori con superficie dedicata alla vendita di prodotti elettrici ed elettronici superiore ai 400 m².
- In tutti gli altri casi, attenetevi alle normative di raccolta differenziata dei prodotti elettrici ed elettronici in vigore nel vostro paese: un corretto smaltimento consente di evitare conseguenze negative per l'ambiente e per la salute.

Software

App Store è un marchio di servizio di Apple Inc.

Google Play è un marchio di Google Inc.

All'apparecchio Philips e all'app Air Matters vengono applicati molteplici software open source. Sul sito Web www.philips.com/purifier-compatibility sono reperibili copie dei testi di licenza per i software open source utilizzati in questo prodotto.

Inhoud

1 Belangrijk	131	5 Schoonmaken	140
Veiligheid	131	Schoonmaakschema	140
		De behuizing van het	
2 Uw luchtreiniger	134	apparaat schoonmaken	140
Productoverzicht (afb. ①)	134	De luchtkwaliteitsensor	
Overzicht bedieningspaneel		reinigen	140
(afb. ②)	134	Het voorfilter schoonmaken	141
3 Aan de slag	135	6 Het filter vervangen	142
Filters plaatsen	135	Werking van het HealthyAir	
Wi-Fi instellen	135	Protect Lock	142
		De filters vervangen	142
4 Het apparaat gebruiken	137	Levensduurteller van het	
De luchtkwaliteitsindicator	137	filter resetten	143
In- en uitschakelen	137	Type filter wijzigen	143
De instelling van de			
automatische modus		7 Problemen oplossen	144
wijzigen	138		
De ventilatorsnelheid		8 Garantie en service	147
wijzigen	138	Onderdelen of accessoires	
De timer instellen	138	bestellen	147
Het kinderslot instellen	139		
De aan-uitfunctie voor licht		9 Kennisgevingen	147
gebruiken	139	Elektromagnetische velden	
De weergavemodus		(EMV)	147
wisselen	139	Recycling	148
		Software	148

Milieuvriendelijk papier gebruikt. Bedankt dat u bijdraagt aan het redden van bomen.

1 Belangrijk

Veiligheid

Lees deze gebruiksaanwijzing zorgvuldig door voordat u het apparaat gaat gebruiken. Bewaar de gebruiksaanwijzing om deze zo nodig later te kunnen raadplegen.

Gevaar

- Zorg ervoor dat er geen ontvlambare schoonmaakmiddelen, water of andere vloeistoffen in het apparaat komen. Zo voorkomt u elektrische schokken en/of brandgevaar.
- Maak het apparaat niet schoon met (ontvlambare) schoonmaakmiddelen, water of andere vloeistoffen. Zo voorkomt u elektrische schokken en/of brandgevaar.
- Spuit geen brandbare materialen zoals insecticiden of parfum rond het apparaat.

Waarschuwing

- Controleer of het voltage dat wordt aangegeven op het apparaat overeenkomt met de plaatselijke netspanning voordat u het apparaat aansluit.
- Indien het netsnoer beschadigd is, moet het worden vervangen door Philips, een door Philips geautoriseerd servicecentrum of personen met vergelijkbare kwalificaties om gevaar te voorkomen.
- Gebruik het apparaat niet als de stekker, het netsnoer of het apparaat zelf beschadigd is.
- Dit apparaat kan worden gebruikt door kinderen vanaf 8 jaar en door personen met verminderde lichamelijke, zintuiglijke of geestelijke capaciteiten of weinig ervaring en kennis, mits zij toezicht of instructie hebben ontvangen aangaande veilig gebruik van het apparaat, en zij de gevaren van het gebruik begrijpen.

Kinderen mogen niet met het apparaat spelen. Reiniging en onderhoud mogen niet zonder toezicht door kinderen worden uitgevoerd.

- De luchtinlaat en -uitlaat mogen niet worden geblokkeerd. Leg dus geen voorwerpen boven op de luchtuitlaat of voor de luchtinlaat.
- Zorg ervoor dat er geen vreemde voorwerpen in het apparaat komen via de luchtuitlaat.
- Standaard Wi-Fi-interface op basis van 802.11 b/g/n bij 2.4 GHz met een maximaal uitgangsvermogen van 31,62 mW EIRP.

Let op

- Dit apparaat is geen vervanging voor goede ventilatie, regelmatig stofzuigen of het gebruik van een afzuigkap of ventilator tijdens het koken.
- Als het stopcontact niet goed is gemonteerd, wordt de stekker van het apparaat warm. Steek de

stekker van het apparaat in een correct gemonteerd stopcontact.

- Plaats en gebruik het apparaat altijd op een droge, stabiele, vlakke en horizontale ondergrond.
- Laat minimaal 20 cm vrij achter en aan beide zijden van het apparaat. Laat boven het apparaat minimaal 30 cm vrij.
- Plaats geen voorwerpen op het apparaat.
- Ga niet op het apparaat zitten of staan. Zitten of staan op het apparaat kan leiden tot letsel.
- Plaats het apparaat niet direct onder een airconditioning. Zo voorkomt u dat er condensdruppels op het apparaat terecht komen.
- Zorg dat alle filters correct zijn geplaatst voordat u het apparaat inschakelt.
- Gebruik alleen oorspronkelijke, speciaal voor dit apparaat bestemde filters van Philips. Gebruik geen andere filters.

- Verbranding van het filter kan leiden tot levensgevaarlijke situaties voor uzelf en/of anderen. Gebruik het filter niet als brandstof of voor soortgelijke doeleinden.
- Stoot niet met harde voorwerpen tegen het apparaat (dit geldt in het bijzonder voor de luchtinlaat en -uitlaat).
- Gebruik altijd het handvat aan de bovenkant van het apparaat om het op te tillen of te verplaatsen.
- Steek geen vingers of objecten in de luchtinlaat of -uitlaat om lichamelijk letsel of schade aan het apparaat te voorkomen.
- Gebruik dit apparaat niet als u insectenwerende middelen hebt gebruikt die rook verspreiden of in ruimten waar zich olieresten bevinden, waar wierook wordt gebrand of waar chemische dampen hangen.
- Gebruik het apparaat niet in de buurt van apparaten die op gas werken, verwarmingsapparatuur of open haarden.
- Haal altijd de stekker uit het stopcontact na gebruik en voordat u het apparaat schoonmaakt of voor ander onderhoud.
- Gebruik het apparaat niet in een ruimte waar zich grote temperatuurverschillen voordoen, omdat hierdoor condens in het apparaat kan ontstaan.
- Plaats het apparaat op ten minste 2 meter afstand van elektrische apparaten die radiogolven ontvangen (bijvoorbeeld TV's, radio's en radiografische klokken) om storingen te voorkomen.
- Het apparaat is uitsluitend bedoeld voor huishoudelijk gebruik bij normale gebruiksomstandigheden.
- Gebruik het apparaat niet in vochtige ruimten of in ruimten met een hoge temperatuur, zoals een badkamer, toilet of keuken.

- Koolmonoxide (CO) en radon (Rn) worden niet door dit apparaat verwijderd. Het apparaat kan niet als beveiliging worden gebruikt bij ongevallen met verbrandingsprocessen of gevaarlijke chemicaliën.
- Verwijder eerst de stekker uit het stopcontact wanneer u het apparaat verplaatst.
- Verplaats het apparaat niet door aan het snoer te trekken.

2 Uw luchtreiniger

Gefeliciteerd met uw aankoop en welkom bij Philips!

Als u volledig wilt profiteren van de ondersteuning die Philips biedt, kunt u uw product registreren op www.philips.com/welcome.

Productoverzicht (afb. ①)

- A Bedieningspaneel
- B Luchtkwaliteitsindicator
- C Luchtkwaliteitssensoren
- D NanoProtect serie 3-filter
*(FY3433)
- E NanoProtect AC-filter (FY3432)
- F Voorfilter
- G Voorpaneel

Overzicht bedieningspaneel (afb. ②)

- H Aan-uitknop
- I Aan-uitknop voor licht
- J Knop automatische modus
- K Scherm
- L Knop voor ventilatorsnelheid
- M Timerknop
- N Reset-/kinderslotknop

3 Aan de slag

Filters plaatsen

Opmerking

- Zorg ervoor dat de luchtzuiveraar niet op het stopcontact is aangesloten voordat u de filters plaatst.
- Zorg er bij het plaatsen van het filter voor dat de kant met het label in uw richting wijst.

- 1 Trek aan het onderste deel van het voorpaneel om dit los te maken van het apparaat (afb. ③).
- 2 Druk de twee uitsteeksels omlaag en trek het voorfilter naar u toe (afb. ④).
- 3 Verwijder alle filters (afb. ⑤).
- 4 Verwijder al het verpakkingsmateriaal van de luchtzuiveringsfilters (afb. ⑥).
- 5 Plaats de onverpakte luchtzuiveringsfilters terug in het apparaat (afb. ⑦).
- 6 Plaats het voorfilter terug in het apparaat (afb. ⑧).

Opmerking

- Zorg ervoor dat alle haakjes van het voorfilter op de juiste manier op de luchtzuiveraar zijn bevestigd.

- 7 Plaats het voorpaneel terug door eerst het paneel bovenop het apparaat te plaatsen (1). Druk de klep vervolgens voorzichtig tegen het apparaat aan (2) (afb. ⑨).
- 8 Was uw handen grondig nadat u de filters hebt geplaatst.

Wi-Fi instellen

De Wi-Fi-verbinding voor de eerste keer instellen

- 1 Ga naar de **App Store** of **Google Play** en download en installeer de 'Air Matters'-app.



- 2 Steek de stekker van de luchtzuiveraar in het stopcontact en druk op  om de luchtzuiveraar in te schakelen.
↳ The Wi-Fi-indicator  knippert de eerste keer oranje.
- 3 Controleer of uw mobiele apparaat op uw Wi-Fi-netwerk is aangesloten.
- 4 Open de 'Air Matters'-app en volg de instructies op het scherm om de luchtzuiveraar aan uw netwerk te koppelen.
- 5 Nadat de verbinding tot stand is gebracht en het apparaat is gekoppeld, kleurt de Wi-Fi-indicator  wit. Raadpleeg het gedeelte over probleemoplossing of de sectie Help in de 'Air Matters'-app voor uitgebreide en bijgewerkte tips voor probleemoplossing als de koppeling is mislukt.



Opmerking



- Deze instructie geldt alleen wanneer de luchtzuiveraar voor de eerste keer wordt ingesteld. Raadpleeg het gedeelte "De WiFi-verbinding instellen als het netwerk is gewijzigd" op pagina 136 als het netwerk is gewijzigd of de instelling opnieuw moet worden uitgevoerd.
- Als u meerdere luchtzuiveraars aan uw mobiele apparaat wilt koppelen, moet u dit achter elkaar doen. Voltooi het instellen van een luchtzuiveraar voordat u de andere inschakelt.
- Zorg ervoor dat de afstand tussen uw mobiele apparaat en de luchtzuiveraar minder dan 10 meter is en er geen obstakels zijn.
- Deze app ondersteunt de nieuwste versies van Android en iOS. Ga naar www.philips.com/purifier-compatibility voor de meest actuele informatie over ondersteunde besturingssystemen en apparaten.

De WiFi-verbinding instellen als het netwerk is gewijzigd



Opmerking

- Dit is van toepassing wanneer het netwerk is gewijzigd waarmee uw luchtzuiveraar standaard is verbonden.

- 1** Steek de stekker van de luchtzuiveraar in het stopcontact en druk op  om de luchtzuiveraar in te schakelen.
- 2** Houd  en  tegelijkertijd 3 seconden ingedrukt tot u een pieptoon hoort.
 - ↳ De luchtzuiveraar schakelt over naar de koppelingsmodus.
 - ↳ De Wi-Fi-indicator  knippert oranje.
- 3** Volg stap 4 en 5 in het gedeelte '**De Wi-Fi-verbinding voor de eerste keer instellen**'.

4 Het apparaat gebruiken

De luchtkwaliteitsindicator

IAI-niveau	Kleur luchtkwaliteitsindicator	Luchtkwaliteitsniveau
1-3	Blauw	Goed
4-6	Blauw- paars	Fair
7-9	Paars- rood	Slecht
10-12	Rood	Zeer slecht

De luchtkwaliteitsindicator gaat automatisch branden wanneer het apparaat wordt ingeschakeld en brandt achtereenvolgens in alle kleuren. Na een korte tijd selecteren de luchtkwaliteitssensoren de kleur die overeenkomt met de luchtkwaliteit van de omgeving.



In- en uitschakelen

- 1 Steek de stekker van het apparaat in het stopcontact.
- 2 Druk op  om het apparaat in te schakelen (afb. ⑩).
 - ↳ Het apparaat staat standaard in de automatische modus.
 - ↳ De luchtkwaliteit wordt eerst een tijdje door de ingebouwde sensor gemeten. Vervolgens licht de luchtkwaliteitsindicator automatisch op in de kleur die bij de luchtkwaliteit hoort.
 - ↳ Nadat de luchtzuiveraar de deeltjes in de lucht heeft gemeten, toont deze het IAI-niveau en werkt deze in de automatische modus terwijl  wordt getoond op het scherm (afb. ⑪).
- 3 Houd  3 seconden ingedrukt om het apparaat uit te schakelen.

Opmerking



- Als de stekker in het stopcontact blijft nadat het apparaat is uitgeschakeld met de aan-uitknop , dan werkt het apparaat volgens de vorige instellingen wanneer deze weer wordt ingeschakeld.
- Als het apparaat met internet wordt verbonden nadat het is uitgeschakeld, meet de sensor gewoon de luchtkwaliteit binnen en worden de real-time gegevens naar de app gestuurd.

De instelling van de automatische modus wijzigen

U kunt kiezen tussen de algemene modus (), de allergenmodus () en de bacterie- en virusmodus ().



Allergeenmodus

De speciaal ontworpen allergenmodus kan doeltreffend veelvoorkomende allergenen verwijderen, zoals pollen en huidschilfers van huisdieren.

- Druk op de knop voor de automatische modus () om de allergenmodus te selecteren (afb. ).
 - ↳ Auto (A) en  worden op het scherm weergegeven.



Algemene modus

Een slimme automatische instelling die de instellingen van de luchtzuiveraar automatisch aanpast aan het ideale niveau.

- Druk op de knop voor de automatische modus () om de automatische modus te selecteren (afb. ).
 - ↳ Auto (A) en  worden op het scherm weergegeven.

Bacterie- en virusmodus

De speciaal ontworpen bacterie- en virusmodus kan doeltreffend virussen en bacteriën zoals staphylococcus albus en H1N1 verwijderen.

- Druk op de knop voor de automatische modus () om de bacterie- en virusmodus te selecteren (afb. ).



↳ Auto (A) en  worden op het scherm weergegeven.

De ventilatorsnelheid wijzigen



Er zijn verschillende ventilatorsnelheden beschikbaar. U kunt de slaapmodus (SL), turbomodus (t) en snelheid 1, 2 of 3 kiezen.

Slaapfunctie (SL)

In de slaapmodus werkt het apparaat heel stil op snelheid 1. Eén minuut nadat de slaapstand is ingeschakeld, gaan de stroom- en aan/uit-indicatoren zachter branden en worden alle andere indicatoren uitgeschakeld.



- Druk op de ventilatorsnelheidsknop () om de slaapmodus (SL) te kiezen (afb. ).

Handmatig

- Druk herhaaldelijk op de knop voor de ventilatorsnelheid () om de gewenste ventilatorsnelheid te selecteren (afb. ).

Turbo (t)

In de turbomodus werkt het apparaat op zeer hoge snelheid.

- Druk op de ventilatorsnelheidsknop () om de turbomodus (t) te kiezen (afb. ).





De timer instellen

Met de timer kunt u het apparaat zo instellen dat deze gedurende een bepaald aantal uren in werking is. Wanneer de ingestelde tijd is verstreken, wordt het apparaat automatisch uitgeschakeld.

- Druk herhaaldelijk op de timerknop  om het aantal uren te selecteren gedurende welke het apparaat in werking moet zijn (afb. [18](#)).
 - ↳ U kunt met de timer een tijd instellen van **1 tot 12** uur.

Om de timer uit te schakelen drukt u herhaaldelijk op de timerknop  tot **0h** wordt weergegeven op het scherm.

Het kinderslot instellen

- 1 Houd de kinderslotknop  3 seconden ingedrukt om het kinderslot in te schakelen (afb. [19](#)).
 - ↳  wordt weergegeven op het scherm.
 - ↳ Wanneer het kinderslot is ingeschakeld, reageren alle andere knoppen niet.
- 2 Houd de kinderslotknop  opnieuw 3 seconden ingedrukt om het kinderslot uit te schakelen (afb. [20](#)).
 - ↳  verdwijnt van het scherm.

Opmerking

- U kunt de luchtzuiveraar nog steeds via de app bedienen, ook al is het kinderslot geactiveerd.

De aan-uitfunctie voor licht gebruiken

Met de aan-uitknop voor licht kunt u de luchtkwaliteitsindicator, het scherm en de functieweergaven in- of uitschakelen indien nodig.

- 1 Druk eenmaal op de aan-uitknop voor licht  om het lampje voor de luchtkwaliteit, het beeldscherm en de functieweergaven uit te schakelen.



- 2 Raak de lichtknop  opnieuw aan. Alle lampen gaan branden.

De weergavemodus wisselen

De luchtzuiveraar heeft twee weergavemodi: Indoor Allergen Index (IAI) en PM2.5. In de IAI-modus wordt op het scherm een getal tussen 1-12 weergegeven om de hoeveelheid allergenen in de lucht aan te geven. In de PM2.5-modus wordt op het scherm de concentratie PM2.5-deeltjes in de lucht in $\mu\text{g}/\text{m}^3$ weergegeven.

Opmerking

- De luchtzuiveraar staat standaard in de IAI-weergavemodus.

- 1 Houd de dimknop  nogmaals 3 seconden ingedrukt om over te schakelen op de PM2.5-weergavemodus (afb. [21](#)).
 - ↳ Het PM2.5-niveau wordt weergegeven op het scherm.
- 2 Houd de dimknop  3 seconden ingedrukt om terug te schakelen naar de IAI-weergavemodus (afb. [22](#)).
 - ↳ Het actuele IAI-niveau wordt weergegeven op het scherm.

5 Schoonmaken

Opmerking

- Haal altijd de stekker uit het stopcontact voordat u het apparaat gaat schoonmaken.
- Dompel het apparaat nooit in water of een andere vloeistof.
- Maak het apparaat nooit schoon met schurende, agressieve of brandbare schoonmaakmiddelen zoals bleek of alcohol.
- Alleen het voorfilter mag worden afgewassen. Het luchtzuiveringsfilter mag niet worden gewassen of gestofzuigd.

Schoonmaakschema

Frequentie	Schoonmaakmethode
Wanneer nodig	Veeg het oppervlak van het apparaat schoon met een zachte, droge doek
Als FO op het scherm wordt weergegeven	Maak het voorfilter schoon
Om de twee maanden	De luchtkwaliteitssensoren schoonmaken

De behuizing van het apparaat schoonmaken

Maak regelmatig de binnen- en buitenkant van het apparaat schoon om ophoping van stof te voorkomen.

- 1 Stof de behuizing van het apparaat af met een zachte, droge doek.
- 2 Maak de luchtuitlaat uitsluitend schoon met een zachte, droge doek.

De luchtkwaliteitsensor reinigen

Reinig de luchtkwaliteitssensor om de 2 maanden om de luchtreiniger optimaal te laten functioneren. Maak de sensoren vaker schoon als u de luchtreiniger in een stoffige omgeving gebruikt.

Opmerking

- Als de vochtigheidsgraad in de ruimte zeer hoog is, bestaat de kans op condensvorming op de luchtkwaliteitsensor. Hierdoor kan het gebeuren dat de luchtkwaliteitsindicator aangeeft dat de luchtkwaliteit slecht is, terwijl dit niet zo is. In dit geval moet u de luchtkwaliteitssensor reinigen of een van de handmatige snelheidsinstellingen gebruiken.

- 1 Maak de inlaat en de uitlaat van de luchtkwaliteitsensor schoon met een zachte borstel (afb. 23).
- 2 Open het klepje van de luchtkwaliteitsensor (afb. 24).
- 3 Maak de luchtkwaliteitsensor, de stofinlaat en de stofuitlaat schoon met een licht bevochtigd wattenstaafje (afb. 25).

- 4 Maak deze droog met een droog wattenstaafje.
- 5 Plaats het klepje van de luchtkwaliteitsensor terug (afb. 26).

Het voorfilter schoonmaken

Maak het voorfilter schoon als **F0** wordt weergegeven op het scherm (afb. 27).

- 1 Trek aan het onderste deel van het voorpaneel om dit los te maken van het apparaat (afb. 3).
- 2 Druk de twee uitsteeksels omlaag en trek het voorfilter naar u toe (afb. 4).
- 3 Maak het voorfilter schoon onder de kraan. Als het voorfilter heel vuil is, kunt u een zachte borstel gebruiken om het stof weg te borstelen (afb. 28).
- 4 Laat het voorfilter aan de lucht drogen.



Opmerking

- Zorg dat het voorfilter helemaal droog is. Als het voorfilter nog vochtig is, kunnen bacteriën zich in het filter vermenigvuldigen en de levensduur van het voorfilter verkorten.

- 5 Plaats het voorfilter terug in het apparaat (afb. 8).



Opmerking

- Zorg dat de kant met de twee uitsteeksels in uw richting wijst, en dat alle haakjes van het voorfilter op de juiste manier op de luchtreiniger zijn bevestigd.

- 6 Plaats het voorpaneel terug door eerst het paneel bovenop het apparaat te plaatsen (1). Druk de klep vervolgens voorzichtig tegen het apparaat aan (2) (afb. 9).
- 7 Houd de resetknop  3 seconden ingedrukt om de schoonmaaktijd van het voorfilter te resetten (afb. 29).

6 Het filter vervangen

Werking van het HealthyAir Protect Lock

De luchtzuiveraar is voorzien van een indicator voor het vervangen van het filter die ervoor zorgt dat het luchtzuiveringsfilter optimaal functioneert wanneer het apparaat in bedrijf is. De filtercode wordt weergegeven op het scherm als de filters moeten worden vervangen (zie het filterstatusschema).

Wanneer de filters niet tijdig worden vervangen, zal de luchtzuiveraar stoppen met werken en automatisch worden vergrendeld om de luchtkwaliteit in de ruimte te beschermen. Vervang de filters zo snel mogelijk volgens de filtercode.

De filters vervangen

Opmerking

- De luchtzuiveringsfilters mogen niet worden gewassen of gestofzuigd.
- Schakel de luchtzuiveraar altijd uit en haal de stekker uit het stopcontact voordat u de filters vervangt.
- Reinig de filters niet met een stofzuiger.
- Gebruik het voorfilter niet als deze beschadigd, versleten of kapot is. Ga naar www.philips.com/support of neem contact op met het Consumer Care Centre in uw land.

Tabel filtermeldingen

Indicatielampje filterstatus	Doe dit
A3 wordt weergegeven op het scherm	Vervang het NanoProtect serie 3-filter (FY3433)
C7 wordt weergegeven op het scherm	Vervang het NanoProtect AC-filter (FY3432)
A3 en C7 worden afwisselend weergegeven op het scherm	Beide filters vervangen

- 1 Verwijder gebruikte luchtfilters volgens de filtercode die wordt weergegeven op het scherm. Gooi gebruikte filters weg (afb. 30).

Opmerking

- Raak het geplooid oppervlak van het filter niet aan en ruik niet aan het filter. Het filter bevat vervuilende stoffen uit de lucht.

- 2 Verwijder al het verpakkingsmateriaal van de nieuwe filters (afb. 6).
- 3 Plaats de nieuwe filters in het apparaat (afb. 7).
- 4 Steek de stekker van het apparaat in het stopcontact.
- 5 Houd de resetknop  3 seconden ingedrukt om de levensduurteller van het filter te resetten (afb. 31).





Opmerking

- Was uw handen na het vervangen van de filters.



Levensduurteller van het filter resetten

Nadat u het filter hebt vervangen, moet u de levensduurteller van het filter handmatig resetten.

U kunt de filters ook vervangen als er geen filtervervangingscode wordt weergegeven op het scherm.

- 1 Houd  en  gelijktijdig 3 seconden ingedrukt om de modus voor het resetten van het filter te activeren (afb. 32).
↳ Code (A3) van het NanoProtect serie 3-filter wordt weergegeven op het scherm.
- 2 Houd  3 seconden ingedrukt om de fabrieksinstellingen van de levensduurteller van het NanoProtect serie 3-filter te herstellen (afb. 33).
- 3 Code (C7) van het NanoProtect AC-filter wordt weergegeven op het scherm nadat de levensduurteller van het NanoProtect serie 3-filter is gereset (afb. 34).
- 4 Houd  3 seconden ingedrukt om de fabrieksinstellingen van de levensduur van het NanoProtect AC-filter te herstellen en de resetmodus af te sluiten (afb. 35).

Type filter wijzigen

- 1 Houd  en  gelijktijdig 3 seconden ingedrukt om de modus voor het wijzigen van het filtertype te activeren (afb. 32).
↳ Code (A3) van het NanoProtect serie 3-filter wordt weergegeven op het scherm.
- 2 Druk op  om de filtercode te selecteren voor het nieuwe filter dat u gaat gebruiken (afb. 36).
- 3 Houd  3 seconden ingedrukt om de filtercode van het nieuwe filter te bevestigen (afb. 37).



Opmerking

- Als u nadat u de filtercode van het nieuwe filter met de knop  hebt geselecteerd 10 seconden lang geen andere knoppen aanraakt, wordt de code van het nieuwe filter automatisch bevestigd.

- 4 Code (C7) van het NanoProtect AC-filter wordt weergegeven op het scherm nadat het eerste filtertype is gewijzigd (afb. 34).
- 5 Druk op  om de nieuwe filtercode te selecteren voor het tweede filter (afb. 38).
- 6 Houd  3 seconden ingedrukt om de filtercode van het tweede filter te bevestigen en de modus voor het wijzigen van het filtertype af te sluiten (afb. 39).

7 Problemen oplossen

Dit hoofdstuk behandelt in het kort de problemen die u kunt tegenkomen tijdens het gebruik van uw apparaat. Als u er niet in slaagt het probleem op te lossen met behulp van de onderstaande informatie, neem dan contact op met het Consumer Care Centre in uw land.

Probleem	Mogelijke oplossing
Het apparaat werkt niet, maar de stekker zit wel in het stopcontact.	<ul style="list-style-type: none">• Controleer of de voorklep correct is geplaatst.• De code voor het vervangen van het filter wordt weergegeven op het scherm, maar u hebt het overeenkomstige filter niet vervangen. Het apparaat wordt vergrendeld als u het verlopen filter blijft gebruiken. Vervang in dit geval het filter en reset de levensduurteller van het filter.
Het apparaat werkt niet terwijl het wel is ingeschakeld.	<ul style="list-style-type: none">• Het apparaat werkt, maar de knoppen reageren niet. Controleer of het kinderslot is geactiveerd.• De filtervervangingscode brandt al een tijd, maar u hebt het bijbehorende filter niet vervangen. Nu is het apparaat vergrendeld. Vervang in dit geval het filter en reset de levensduurteller van het filter.
De luchtstroom afkomstig uit de luchtuitlaat is aanzienlijk zwakker dan voorheen.	<ul style="list-style-type: none">• Het voorfilter is vuil. Maak het voorfilter schoon (zie het hoofdstuk 'Schoonmaken').
De luchtkwaliteit wordt niet beter, ook niet als het apparaat al gedurende een langere tijd is ingeschakeld.	<ul style="list-style-type: none">• Controleer of het verpakkingsmateriaal van de filters is verwijderd.• Een van de filters is niet in het apparaat geplaatst. Zorg dat alle filters correct zijn geplaatst in de volgende volgorde, te beginnen met het binnenste filter: 1) NanoProtect serie 3-filter; 2) NanoProtect AC-filter; 3) voorfilter.• De luchtkwaliteitsensor is vochtig. De vochtigheidsgraad in de ruimte is hoog en veroorzaakt condens. Zorg dat de luchtkwaliteitsensor schoon en droog is (zie het hoofdstuk 'Schoonmaken').

Probleem	Mogelijke oplossing
De kleur van de luchtkwaliteitsindicator blijft ongewijzigd.	<ul style="list-style-type: none"> De luchtkwaliteitsensor is verontreinigd. Maak de luchtkwaliteitsensor schoon (zie het hoofdstuk 'Schoonmaken').
Het apparaat produceert een rare geur.	<ul style="list-style-type: none"> Na enige tijd gebruik kan het filter gaan ruiken door het absorberen van gassen in de lucht. U wordt aangeraden het filter te heractiveren door dit in direct zonlicht te plaatsen voordat u het weer gebruikt. Als de geur niet verdwijnt, vervangt u het filter. Als de luchtzuiveraar een brandlucht verspreidt, schakelt u het apparaat uit en haalt u de stekker uit het stopcontact. Neem contact op met het Consumer Care Centre in uw land.
Het apparaat maakt teveel geluid.	<ul style="list-style-type: none"> Als het apparaat te luid is, kunt u de snelheid van de ventilator lager zetten. Als u het apparaat 's nachts in een slaapkamer gebruikt, selecteert u de slaapstand.
Het apparaat blijft aangeven dat er een filter moet vervangen, maar dat heb ik al gedaan.	<ul style="list-style-type: none"> Mogelijk hebt u de levensduurteller van het filter niet gereset. Steek de stekker in het stopcontact, druk op  om het apparaat in te schakelen en houd de resettoets  3 seconden ingedrukt.
Foutmelding 'E1' of 'E2' wordt op het scherm weergegeven.	<ul style="list-style-type: none"> Het apparaat is defect. Neem contact op met het Consumer Care Centre in uw land.
Welke app moet ik downloaden?	<ul style="list-style-type: none"> Ga naar de App Store of Google Play en download en installeer de 'Air Matters'-app.

Probleem	Mogelijke oplossing
De Wi-Fi-installatie is mislukt.	<ul style="list-style-type: none">• Als de router waarop uw luchtzuiveraar is aangesloten een dual band-router is die momenteel geen verbinding heeft met een 2,4 GHz-netwerk, schakelt u naar een andere band op dezelfde router (2,4 GHz) en probeert u de luchtzuiveraar opnieuw te koppelen. 5 GHz-netwerken worden niet ondersteund.• Webverificatienetwerken worden niet ondersteund.• Controleer of de luchtzuiveraar binnen het bereik van de Wi-Fi-router is. U kunt eventueel de luchtzuiveraar dichterbij de Wi-Fi-router zetten.• Controleer of de naam van het netwerk juist is. De naam van het netwerk is hoofdlettergevoelig.• Controleer of het Wi-Fi-wachtwoord juist is. Het wachtwoord is hoofdlettergevoelig.• Probeer de Wi-Fi opnieuw in te stellen met de instructies in het gedeelte 'De Wi-Fi-verbinding instellen als het netwerk is gewijzigd'.• De Wi-Fi-verbinding kan door elektromagnetische of andere storingen worden onderbroken. Houd het apparaat uit de buurt van andere elektronische apparaten die storing kunnen veroorzaken.• Controleer of het mobiele apparaat in de vliegtuigmodus staat. Zorg ervoor dat de vliegtuigmodus is uitgeschakeld wanneer verbinding wordt gemaakt met het Wi-Fi-netwerk.• Raadpleeg het gedeelte Help in de app voor uitgebreide en actuele tips voor het oplossen van problemen.

8 Garantie en service

Als u informatie nodig hebt of als u een probleem hebt, gaat u naar de Philips-website op www.philips.com of neemt u contact op met het Philips Consumer Care Centre in uw land (u vindt het telefoonnummer in het 'worldwide garantie'-vouwblad). Als er geen Consumer Care Centre in uw land is, ga dan naar uw Philips-dealer.

Onderdelen of accessoires bestellen

Als u een onderdeel moet vervangen of als u een extra onderdeel wilt kopen, kunt u contact opnemen met uw Philips-dealer of gaat u naar www.philips.com/support.

Als u problemen hebt bij het bestellen van onderdelen, neem dan contact op met het Philips Consumer Care Centre in uw land (u vindt het telefoonnummer in het 'worldwide garantie'-vouwblad).

9 Kennisgevingen

Elektromagnetische velden (EMV)

Dit Philips-apparaat voldoet aan alle toepasbare richtlijnen en voorschriften met betrekking tot blootstelling aan elektromagnetische velden.

Naleving van norm voor elektromagnetische velden (EMF)

Koninklijke Philips N.V. maakt en verkoopt vele consumentenproducten die net als andere elektronische apparaten elektromagnetische signalen kunnen uitstralen en ontvangen.

Een van de belangrijkste zakelijke principes van Philips is ervoor te zorgen dat al onze producten voldoen aan alle geldende vereisten inzake gezondheid en veiligheid en ervoor te zorgen dat onze producten ruimschoots voldoen aan de EMF-normen die gelden op het ogenblik dat onze producten worden vervaardigd.

Philips streeft ernaar geen producten te ontwikkelen, te maken en op de markt te brengen die schadelijk kunnen zijn voor de gezondheid. Philips bevestigt dat als zijn producten correct voor het daartoe bestemde gebruik worden aangewend, deze volgens de nieuwste wetenschappelijke onderzoeken op het moment van de publicatie van deze handleiding veilig zijn om te gebruiken.

Philips speelt een actieve rol in de ontwikkeling van internationale EMV- en veiligheidsnormen, wat Philips in staat stelt in te spelen op toekomstige normen en deze tijdig te integreren in zijn producten.

Recycling



Dit symbool betekent dat dit product niet bij het gewone huishoudelijke afval mag worden weggegooid (2012/19/EU).

Volg de geldende regels in uw land voor de gescheiden inzameling van elektrische en elektronische producten. Als u correct verwijdert, voorkomt u negatieve gevolgen voor het milieu en de volksgezondheid.

Software

App Store is een handelsmerk van Apple Inc.

Google Play is een handelsmerk van Google Inc.

Dit Philips-apparaat en de Air Matters-app maken gebruik van verschillende open source-softwareapplicaties. De licentietekst voor de in dit product gebruikte software is te vinden op www.philips.com/purifier-compatibility.

Innhold

1 Viktig	150	5 Rengjøring	157
Sikkerhet	150	Rengjøringsplan	157
		Slik rengjører du	
2 Luftrenseren din	153	apparatkabinettet	157
Produktoversikt (fig. ①)	153	Rengjøring av	
Oversikt over		luftkvalitetssensoren	158
kontrollknapper (fig. ②)	153	Rengjøre forfilteret	158
3 Komme i gang	153	6 Bytte ut filteret	159
Montere filtre	153	Forstå beskyttelseslåsen for	
Wi-Fi-konfigurering	154	sunn luft	159
		Bytte ut filtrene	159
4 Bruke apparatet	155	Tilbakestilling av	
Forstå lampen for		levetidtelleren for filteret	160
luftkvalitet	155	Endre filtertype	160
Slå av og på	155		
Endre innstillinger for		7 Feilsøking	161
automodus	155		
Slik endrer du		8 Garanti og service	164
vift hastigheten	156	Bestill deler eller tilbehør	164
Stille inn timeren	156		
Slik stiller du inn		9 Merknader	164
barnesikringen	156	Elektromagnetiske felt	
Bruke av/på-funksjonen for		(EMF)	164
lampen	157	Gjenvinning	165
Bytte visningsmodus	157	Programvare	165

Bruker miljøvennlig papir. Takk for at du bidrar til å redde trær.

1 Viktig

Sikkerhet

Les denne brukerhåndboken nøye før du bruker apparatet, og ta vare på den for fremtidig bruk.

Fare

- Ikke la det komme vann eller annen væske eller brennbart vaskemiddel inn i apparatet. Det kan forårsake elektrisk støt og/eller brannfare.
- Ikke rengjør apparatet med vann eller noen annen væske eller et (brennbart) vaskemiddel. Det kan føre til elektrisk støt og/eller brannfare.
- Ikke spray brennbar væske, som insektmiddel eller parfyme i nærheten av apparatet.

Advarsel

- Før du kobler til apparatet, må du kontrollere at spenningen som er angitt på apparatet, stemmer overens med nettspenningen.
- Hvis strømledningen er ødelagt, må den alltid

skiftes ut av Philips, et servicesenter som er godkjent av Philips, eller lignende kvalifisert personell for å unngå farlige situasjoner.

- Apparatet må ikke brukes hvis det er skade på støpselet, ledningen eller selve apparatet.
- Dette apparatet kan brukes av barn over åtte år og av personer med nedsatt sanseevne eller fysisk eller psykisk funksjonsevne, eller personer med manglende erfaring eller kunnskap, dersom de får instruksjoner om sikker bruk av apparatet eller tilsyn som sikrer sikker bruk, og hvis de er klar over risikoen. Barn skal ikke leke med apparatet. Barn skal ikke utføre rengjøring eller vedlikehold uten tilsyn.
- Åpningene for innluft og utluft må ikke blokkeres, f.eks. ved å plassere gjenstander foran åpningene.

- Sørg for at ikke fremmede gjenstander faller ned i apparatet gjennom luftuttaket.
- Standard Wi-Fi-grensesnitt basert på 802.11b/g/n ved 2,4 GHz med en maksimal utgangseffekt på 31,62 mW EIRP.
- Ikke plasser gjenstander oppå apparatet.
- Ikke sitt eller stå på apparatet. Hvis du sitter eller står oppå apparatet, kan det føre til skader.
- Ikke plasser apparatet rett under et klimaanlegg. Dette kan føre til at kondens drypper på apparatet.

Forsiktig

- Dette apparatet er ingen erstatning for ordentlig lufting, regelmessig støvsuging eller bruk av en utsugingsenhet eller vifte ved matlaging.
- Støpselet og apparatet blir varmt hvis stikkkontakten har dårlige koblinger. Sørg for å koble apparatet til en stikkontakt med riktige koblinger.
- Plasser og bruk alltid apparatet på en tørr, stabil, jevn og horisontal overflate.
- La det være minst 20 cm ventilasjon bak og på begge sidene av apparatet og la det være minst 30 cm ventilasjon over apparatet.
- Kontroller at alle filterne er riktig montert, før du slår på apparatet.
- Bruk bare originale filter fra Philips tiltenkt dette apparatet. Ikke bruk andre filter.
- Forbrenning av filteret kan forårsake varige skader og/eller fare for andre. Ikke bruk filteret som brensel eller andre lignende formål.
- Du bør unngå å dunke på apparatet (spesielt på åpningene for innluft og utluft) med harde gjenstander.
- Hvis du skal løfte eller flytte apparatet, må du alltid bruke håndtaket oppå apparatet.

- Ikke stikk fingrene eller gjenstander inn i åpningene for innluft eller utluft. Det kan forårsake fysiske skader og/eller feil på apparatet.
- Du bør ikke bruke dette apparatet når du har brukt insektmidler som avgir røyk innendørs eller på steder med oljete restprodukter, røkelse som brennes, eller kjemisk damp.
- Du bør ikke bruke apparatet i nærheten av gassdrevne apparater, varmeapparater eller peiser.
- Du må alltid koble fra apparatet etter bruk og før rengjøring eller annet vedlikehold.
- Du bør ikke bruke apparatet i rom der temperaturen svinger kraftig. Dette kan føre til kondens inne i apparatet.
- Plasser apparatet minst to meter unna elektriske apparater som bruker radiobølger gjennom luften, for eksempel TV-er, radioer og radiokontrollerte klokker.
- Apparatet er kun ment til bruk i husstander under vanlige driftsforhold.
- Du bør ikke bruke apparatet i våte omgivelser eller omgivelser med høy romtemperatur, for eksempel på bad, toaletter eller kjøkkenet.
- Apparatet fjerner ikke karbonmonoksid (CO) eller radon (Rn). Apparatet kan ikke brukes som en sikkerhetsanordning ved uhell med forbrenningsprosesser eller farlige kjemikalier.
- Hvis du må flytte apparatet, må du koble apparatet fra strømforsyningen først.
- Ikke flytt apparatet ved å trekke i strømledningen.

2 Luftrenseren din

Gratulerer med kjøpet, og velkommen til Philips!

For å få fullt utbytte av støtten som Philips tilbyr, må du registrere produktet på www.philips.com/welcome.

Produktoversikt (fig. ①)

- A Kontrollpanel
- B Lampe for luftkvalitet
- C Luftkvalitetssensorer
- D NanoProtect-filter, serie 3* (FY3433)
- E NanoProtect-filter AC* (FY3432)
- F Forfilter
- G Frontpanel

Oversikt over kontrollknapper (fig. ②)

- H Av/på-knapp
- I Av/på-knapp for lys
- J Knapp for automodus
- K Display
- L Turboknapp for vifte
- M Timerknapp
- N Knapp for barnelås/tilbakestilling

3 Komme i gang

Montere filtre

Merknad

- Kontroller at luftrenseren er koblet fra stikkkontakten før du monterer filterene.
- Pass på at siden med merket vender mot deg når du monterer filteret.

- 1 Dra i den nederste delen av frontpanelet for å fjerne det fra apparatet (fig. ③).
- 2 Trykk de to klemmene ned og trekk forfilteret mot deg (fig. ④).
- 3 Fjern alle filterene (fig. ⑤).
- 4 Fjern all emballasje fra luftrensefilterene (fig. ⑥).
- 5 Sett luftrensefilterene tilbake i apparatet (fig. ⑦).
- 6 Sett forfilteret tilbake i apparatet (fig. ⑧).

Merknad

- Pass på at alle krokene til forfilteret er festet ordentlig til luftrenseren.

- 7 For å sette på frontpanelet må du først montere panelet oppå apparatet (1). Deretter skyver du panelet forsiktig mot apparatet (2) (fig. ⑨).
- 8 Vask hendene grundig etter installasjon av filtre.

Wi-Fi-konfigurering

Konfigurere Wi-Fi-tilkoblingen for første gang

- 1 Last ned og installer **Air Matters**-appen fra **App Store** eller **Google Play**.



- 2 Sett støpselet til luftrenseren i stikkontakten, og hold nede  for å slå på luftrenseren.
↳ Wi-Fi-indikatoren  blinker oransje for første gang.
- 3 Kontroller at den mobile enheten er koblet til Wi-Fi-nettverket.
- 4 Start **Air Matters**-appen, og følg instruksjonene på skjermen for å koble luftrenseren til nettverket.
- 5 Etter vellykket paring og tilkobling lyser Wi-Fi-indikatoren  hvitt. Hvis paringen ikke er vellykket, kan du se i avsnittet om feilsøking, eller hjelpedelen i **Air Matters**-appen for å få omfattende og oppdaterte tips om feilsøking.



Merknad

- Denne instruksjonen er bare gyldig når luftrenseren konfigureres for første gang. Hvis nettverket har blitt endret, eller konfigurasjonen må utføres på nytt, kan du se avsnittet "Konfigurere Wi-Fi-tilkoblingen når nettverket har blitt endret" på side 154.
- Hvis du vil koble mer enn én luftrenser til smartenheten din, må du gjøre dette hver for seg. Fullfør konfigureringen av én luftrenser før du slår på den andre luftrenseren.
- Sørg for at avstanden mellom mobilenheten og luftrenseren er mindre enn 10 m og uten hindringer.
- Denne appen støtter de nyeste versjonene av Android og iOS. Gå til www.philips.com/purifier-compatibility for å få en oppdatering om hvilke operativsystemer og enheter som støttes.

Konfigurere Wi-Fi-tilkoblingen når nettverket har blitt endret

Merknad

- Dette gjelder når standardnettverket luftrenseren er koblet til, har blitt endret.

- 1 Sett støpselet til luftrenseren i stikkontakten, og hold nede  for å slå på luftrenseren.
- 2 Hold nede  og  samtidig i tre sekunder til du hører et pip.
↳ Luftrenseren går inn i paringsmodus.
↳ Wi-Fi-indikatoren  blinker oransje.
- 3 Følg trinn 4-5 i avsnittet **Konfigurere Wi-Fi-tilkoblingen for første gang**.



4 Bruke apparatet

Forstå lampen for luftkvalitet

IAI-nivå	Farger for luftkvalitet	Luftkvalitetsnivå
1-3	Blå	God
4-6	Blållilla	Ganske god
7-9	Lilla-rød	Dårlig
10-12	Rød	Veldig dårlig

Lampen for luftkvaliteten lyser automatisk når apparatet slås på, og lyser opp med alle fargene i rekkefølge. Etter kort tid vil luftkvalitetssensorene velge fargen som tilsvarer luftkvaliteten i omgivelsene.



Slå av og på

- 1 Sett støpselet på apparatet inn i stikkkontakten.
- 2 Trykk på  for å slå på apparatet (fig. 10).
 - ↳ Apparatet bruker auto-modus som standard.
 - ↳ Luftkvalitetssensorene måler luftkvaliteten en kort stund, og velger deretter automatisk fargen på lampen for luftkvalitet.
 - ↳ Når luftrenseren har målt partikler i luften, viser den IAI-nivået og går til automodus og viser  på skjermen (fig. 11).
- 3 Trykk på og hold inne  i 3 sekunder for å slå av apparatet.

Merknad



- Hvis støpselet fremdeles er koblet til kontakten når du slår av apparatet med av/på-knappen , bruker apparatet de forrige innstillingene når du slår det på igjen.
- Hvis apparatet er koblet til Internett etter at den er slått av, måler sensoren fortsatt luftkvaliteten innendørs og sender denne dataen i sanntid til appen.

Endre innstillinger for automodus

Du kan velge den generelle modusen (), allergenmodusen () og modusen for bakterier og virus ().



Allergenmodus

Den spesialutviklede allergenmodusen kan fjerne vanlige allergener som pollen og dyreflass på en effektiv måte.

- Trykk på knappen for automodus  for å velge allergenmodus (fig. 12).
 - ↳ Auto (A) og  vises på skjermen.



Generell modus

En smart autoinnstilling som automatisk justerer luftrenserens innstillinger til det ideelle nivået.

- Trykk på knappen for automodus  for å velge den generelle modusen (fig. 13).
 - ↳ Auto (A) og  vises på skjermen.

Modus for bakterier og virus

Den spesialutformede modusen for bakterier og virus fjerner effektivt bakterier og virus, for eksempel staphylococcus albus og H1N1.

- Trykk på knappen for automodus  for å velge modus for bakterier og virus (fig. 14).
 - ↳ Auto (A) og  vises på skjermen.

Slik endrer du viftehastigheten

Flere viftehastigheter er tilgjengelige. Du kan velge dvalemodus (SL), turbomodus (t) og hastighet 1, 2 eller 3.

Hvilemodus (SL)

I hvilemodus bruker apparatet den stillegående hastigheten 1. Lyset for strømindikatoren og av/på-knappen dempes ett minutt etter at du velger hvilemodus, og alle de andre lysene slås av.

- Trykk på viftehastighetsknappen  for å velge hvilemodus (SL) (fig. 15).

Manuell

- Trykk på viftehastighetsknappen  gjentatte ganger for å velge viftehastigheten (fig. 16).

Turbo (t)

I turbomodus jobber apparatet på høyeste hastighet.

- Trykk på viftehastighetsknappen  for å velge turbomodus (t) (fig. 17).





Stille inn timeren

Med timeren kan du velge hvor lenge apparatet skal være slått på. Når den forhåndsinnstilte tiden er ute, slås apparatet automatisk av.

- Trykk på timerknappen  gjentatte ganger for å velge antall timer du ønsker at apparatet skal være slått på (fig. 18).
 - ↳ Timeren gir deg valget fra 1 til 12 timer.

Hvis du vil deaktivere timeren, trykker du på timerknappen  gjentatte ganger til  vises på skjermen.

Slik stiller du inn barnesikringen

- 1 Trykk på og hold inne barnesikringsknappen  i tre sekunder for å aktivere barnesikringen (fig. 19).
 - ↳  vises på skjermen.
 - ↳ Du kan ikke bruke de andre knappene når barnesikringen er på.
- 2 Trykk på og hold inne barnesikringsknappen  i tre sekunder på nytt for å deaktivere barnesikringen (fig. 20).
 - ↳  forsvinner fra skjermen.





Merknad

- Du kan fortsatt kontrollere luftrenseren via appen selv etter at barnesikringen er aktivert.

Bruke av/på-funksjonen for lampen

Med av/på-knappen for lampen kan du slå av eller på lampen for luftkvalitet, skjermen og funksjonsvisninger hvis nødvendig.



- 1 Trykk på av/på-knappen for lampen  og lampen for luftkvalitet, skjermen og funksjonsvisninger slås av.
- 2 Trykk på av/på-knappen for lampen  igjen for å slå på alle lampene.

Bytte visningsmodus

Luftrenseren har to visningsmodi: IAI-visning (Indoor Allergen Index) og PM2.5-visningsmodus. Når luftrenseren er i IAI-modus, viser skjermen et tall mellom 1 og 12 for å vise nivået på luftbårne allergener. I PM2.5-modus viser skjermen konsentrasjonen av 2.5-partikkelmaterie i luften i $\mu\text{g}/\text{m}^3$.

Merknad

- Luftrenseren bruker IAI-visningsmodus som standard.

- 1 Hold nede dimmeknappen  på nytt i tre sekunder for å bytte til PM2.5-visningsmodus (fig. 21).
↳ PM2.5-nivået vises på skjermen.
- 2 Hold nede dimmeknappen  i tre sekunder for å bytte tilbake til IAI-visningsmodus (fig. 22).
↳ Det faktiske IAI-nivået vises på skjermen.

5 Rengjøring

Merknad

- Koble alltid fra apparatet før du rengjør det.
- Senk aldri apparatet ned i vann eller annen væske.
- Bruk aldri skuremidler, sterke eller brennbare rengjøringsmidler som blekemidler eller alkohol til å rengjøre noen deler av apparatet.
- Bare forfilteret kan rengjøres. Luftrensefilteret kan ikke rengjøres eller støvsuges.

Rengjøringsplan

Frekvens	Rengjøringsmetode
Når det er nødvendig	Tørk av utsiden av apparatet med en tørr klut
Når FO vises på skjermen	Rengjør forfilteret.
Annenhver måned	Rengjør luftkvalitetssensorene

Slik rengjør du apparatkabinettet

Rengjør innsiden og utsiden av apparatet regelmessig for å hindre at støv samler seg.

- 1 Tørk bort støv fra apparatkabinettet med en tørr, myk klut.
- 2 Rengjør luftuttaket med en myk, tørr klut.

Rengjøring av luftkvalitetssensoren

Rengjør luftkvalitetssensoren annenhver måned for optimal funksjon av luftrenseren. Rengjør sensoren oftere hvis du bruker luftrenseren i et støvete miljø.

Merknad

- Når luftfuktigheten i rommet er svært høy, kan det danne seg kondens på luftkvalitetssensoren. Dette kan føre til at lampen for luftkvaliteten indikerer at luftkvaliteten er dårlig selv om den er god. I slike tilfeller må du rengjøre luftkvalitetssensoren eller bruke en av de manuelle innstillinger for hastighet.

- 1 Rengjør inntaket og uttaket for luftkvalitetssensoren med en myk børste (fig. 23).
- 2 Åpne dekselet til luftkvalitetssensoren (fig. 24).
- 3 Rengjør luftkvalitetssensoren og støvinntaket og -uttaket med en fuktig bomullspinne (fig. 25).
- 4 Tørk av dem med en tørr bomullspinne.
- 5 Sett dekselet til luftkvalitetssensoren tilbake på plass (fig. 26).

Rengjøre forfilteret

Rengjør forfilteret når **F0** vises på skjermen (fig. 27).

- 1 Dra i den nederste delen av frontpanelet for å fjerne det fra apparatet (fig. 3).
- 2 Trykk de to klemmene ned og trekk forfilteret mot deg (fig. 4).
- 3 Rengjør forfilteret under rennende vann. Hvis forfilteret er veldig skittent, må du bruke en myk børste til å børste bort støv (fig. 28).
- 4 La forfilteret lufttørke.

Merknad

- Kontroller at forfilteret er helt tørt. Hvis det fremdeles er vått, kan bakterier samle seg og forkorte levetiden til forfilteret.

- 5 Sett forfilteret tilbake i apparatet (fig. 8).

Merknad

- Pass på at siden med de to klemmene vender mot deg, og at alle krokene til forfilteret er ordentlig festet til luftrenseren.

- 6 For å sette på frontpanelet må du først montere panelet oppå apparatet (1). Deretter skyver du panelet forsiktig mot apparatet (2) (fig. 9).
- 7 Hold nede tilbakestillingsknappen  i tre sekunder for å tilbakestille rengjøringsplanen for forfilteret (fig. 29).

6 Bytte ut filteret

Forstå beskyttelseslåsen for sunn luft

Denne luftrensere er utstyrt med en indikator for filterbytte som sørger for at luftrensfilteret fungerer optimalt når luftrenseren er i bruk. Når filterne må byttes ut, vises filterkoden på skjermen (se filtervarseltabellen).

Hvis du ikke bytter ut filterne i tide, slutter luftrenseren å fungere og låses automatisk for å beskytte luftkvaliteten i rommet. Bytt ut filterne så snart som mulig i henhold til filterkoden.

Bytte ut filterne

Merknad

- Luftrensfilterne kan ikke rengjøres eller støvsuges.
- Slå alltid av luftrenseren og trekk ut støpselet fra kontakten før du bytter ut filterne.
- Filterne må ikke rengjøres med en støvsuger.
- Hvis forfilteret er skadet, slitt eller ødelagt, må du ikke bruke det. Gå til www.philips.com/support, eller ta kontakt med forbrukerstøtten i landet der du bor.

Tabell for filtervarsel

Status for filterets varselampe	Gjør som følger
A3 vises på skjermen	Bytt ut NanoProtect-filteret, serie 3 (FY3433)
C7 vises på skjermen	Bytt ut NanoProtect-filteret AC (FY3432)
A3 og C7 vises vekselvis på skjermen	Bytt begge filterne

- 1 Ta ut de brukte filterne i henhold til filterkoden som vises på skjermen. Kast brukte filtre (fig. 30).

Merknad

- Ikke berør den foldede overflaten til filteret. Du må heller ikke lukke på filteret ettersom det inneholder forurensing fra luften.

- 2 Fjern all emballasjen til de nye filterne (fig. 6).
- 3 Sett de nye filterne i apparatet (fig. 7).
- 4 Sett støpselet på apparatet inn i stikkkontakten.
- 5 Trykk på og hold inne tilbakestillingsknappen  i tre sekunder for å tilbakestille levetidtelleren for filteret (fig. 31).





Merknad

- Vask hendene etter at du har byttet filterne.





Tilbakestilling av levetidtelleren for filteret

Når du har byttet ut et filter, må du tilbakestille levetidtelleren for filteret manuelt.

Du kan også bytte ut filtrene selv om det ikke vises noen kode for filterbytte på skjermen.



- 1 Trykk på  og  samtidig i tre sekunder for tvungen tilbakestilling av filteret (fig. 32).
↳ Koden (A3) for NanoProtect-filteret, serie 3 vises på skjermen.
- 2 Hold nede  i tre sekunder for tvungen tilbakestilling av levetidtelleren til NanoProtect-filteret, serie 3 (fig. 33).
- 3 Koden (C7) for NanoProtect AC-filteret vises på skjermen etter at du har tilbakestilt levetidtelleren for NanoProtect-filteret, serie 3 (fig. 34).
- 4 Trykk på og hold inne  i 3 sekunder for tvungen tilbakestilling av levetiden for NanoProtect AC-filteret og gå ut av modusen for tvungen tilbakestilling (fig. 35).

Endre filtertype

- 1 Trykk på  og  samtidig i tre sekunder for å gå til modusen for endring av filtertype (fig. 32).
↳ Koden (A3) for NanoProtect-filteret, serie 3, vises på skjermen.
- 2 Trykk på  for å velge filterkoden for det nye filteret du vil bruke (fig. 36).
- 3 Trykk på og hold inne  i tre sekunder for å bekrefte filterkoden på det nye filteret (fig. 37).

Merknad



- Hvis du ikke trykker på noen knapper i løpet av 10 sekunder etter at du har valgt filterkoden med -knappen, bekrefter apparatet automatisk filterkoden for det nye filteret.

- 4 Kode (C7) for Nanoprotect AC-filteret vises på skjermen etter at den første filtertypen er endret (fig. 34).
- 5 Trykk på  for å velge den nye filterkoden for det andre filteret (fig. 38).
- 6 Trykk på og hold inne  i tre sekunder for å bekrefte koden for det andre filteret og gå ut av modusen for endring av filtertype (fig. 39).

7 Feilsøking

Dette kapitlet oppsummerer de vanligste problemene du kan oppleve med apparatet. Hvis du ikke får løst problemet med informasjonen under, kontakter du forbrukerstøtten der du bor.

Problem	Mulig løsning
Apparatet fungerer ikke selv om det er koblet til.	<ul style="list-style-type: none"> • Kontroller om frontdekselet er riktig montert. • Du har ikke byttet ut filteret ennå, selv om koden for bytting vises på skjermen. Apparatet låses hvis du ikke bytter filteret. I slike tilfeller må du bytte filteret og tilbakestille levetidtelleren for filteret.
Apparatet fungerer ikke selv om det er slått på ...	<ul style="list-style-type: none"> • Apparatet fungerer, men knappene fungerer ikke. Kontroller om barnesikringen er slått på. • Koden for filterbytte har vært slått på kontinuerlig, men du har ikke byttet ut filteret og apparatet er nå låst. I slike tilfeller må du bytte filteret og tilbakestille levetidtelleren for filteret.
Luftstrømmen som kommer ut av luftuttaket, er betydelig svakere enn før.	<ul style="list-style-type: none"> • Forfilteret er skittent. Rengjør forfilteret (se avsnittet Rengjøring).
Luftkvaliteten blir ikke bedre, selv om apparatet har vært i bruk over lang tid.	<ul style="list-style-type: none"> • Sjekk at emballasjen er fjernet fra filterene. • Ett av filterene ikke er montert i apparatet. Kontroller at alle filterene er riktig montert i følgende rekkefølge, fra innerst til ytterst: 1) NanoProtect-filter, serie 3, 2) NanoProtect AC-filter og 3) forfilter. • Luftkvalitetssensoren er fuktig. Luftfuktigheten i rommet er høy og forårsaker kondens. Sørg for at luftkvalitetssensoren er ren og tørr (se avsnittet Rengjøring).
Fargen på lampen for luftkvalitet forblir den samme.	<ul style="list-style-type: none"> • Luftkvalitetssensoren er skitten. Rengjør luftkvalitetssensoren (se avsnittet Rengjøring).

Problem	Mulig løsning
Apparatet avgir en merkelig lukt.	<ul style="list-style-type: none"> • Filteret kan avgir en vond lukt hvis det ikke har blitt brukt på en stund fordi innendørgasser har blitt absorbert. Det anbefales at du reaktiverer filteret ved å plassere det i direkte sollys for gjentatt bruk. Hvis lukten fortsatt avgis, må du bytte filter. • Hvis luftrenseren avgir en brent lukt, må du slå av og koble fra stikkkontakten. Ta kontakt med forbrukerstøtten i landet der du bor.
Apparatet avgir støy.	<ul style="list-style-type: none"> • Hvis apparatet avgir støy, kan du endre viftehastigheten til et lavere nivå. Hvis du bruker apparatet på et soverom om natten, kan du velge hvilemodus.
Apparatet indikerer fortsatt at jeg må bytte ut et filter, selv om jeg allerede har byttet det.	<ul style="list-style-type: none"> • Kanskje du ikke tilbakestilte levetidtelleren for filteret. Koble til apparatet, trykk på  for å slå på apparatet, og trykk deretter på og hold inne tilbakestillingsknappen  i 3 sekunder.
Feilkodene E1 og E2 vises på skjermen.	<ul style="list-style-type: none"> • Apparatet har funksjonsfeil. Ta kontakt med forbrukerstøtten i landet der du bor.
Hvilken app bør jeg laste ned?	<ul style="list-style-type: none"> • Last ned og installer Air Matters-appen fra App Store eller Google Play.

Problem	Mulig løsning
Wi-Fi-oppsettet er ikke vellykket.	<ul style="list-style-type: none">• Hvis ruterer som luftrenseren er koblet til, er dualband og per nå ikke fungerer på et 2,4 GHz-nettverk, må du bytte til et annet bånd på samme ruter (2,4 GHz), og prøve å pare luftrenseren på nytt. 5 GHz-nettverk støttes ikke.• Nettverk for nettgodkjenning støttes ikke.• Kontroller at renseren er innen rekkevidden til Wi-Fi-ruterer. Du kan prøve å plassere luftrenseren nærmere Wi-Fi-ruterer.• Kontroller at nettverksnavnet er riktig. Nettverksnavnet skiller mellom små og store bokstaver.• Kontroller at Wi-Fi-passordet er riktig. Passordet skiller mellom små og store bokstaver.• Prøv å konfigurere på nytt ved å følge instruksjonene i avsnittet Konfigurere Wi-Fi-tilkoblingen når nettverket har blitt endret.• Wi-Fi-tilkoblingen kan bli avbrutt av elektromagnetiske eller andre forstyrrelser. Hold apparatet unna andre elektroniske enheter som kan forårsake forstyrrelser.• Kontroller om mobilenheten er i flymodus. Pass på at flymodusen er deaktivert når du kobler til Wi-Fi-nettverket.• Se i hjelp-delen i appen for å få omfattende og oppdaterte tips om feilsøking.

8 Garanti og service

Hvis du trenger informasjon, eller hvis du har problemer, kan du besøke webområdet til Philips på www.philips.com eller ta kontakt med Philips' forbrukerstøtte der du bor (du finner telefonnummeret i garantiheftet). Hvis det ikke er noen kundestøtte der du bor, kan du gå til den lokale Philips-forhandleren.

Bestill deler eller tilbehør

Hvis du må erstatte en del eller vil kjøpe en ekstra del, kan du oppsøke Philips-forhandleren din eller gå til www.philips.com/support.

Hvis du har problemer med å få tak i deler, kan du ta kontakt med Philips' forbrukerstøtte i landet der du bor (du finner telefonnummeret i garantiheftet).

9 Merknader

Elektromagnetiske felt (EMF)

Dette Philipsapparatet overholder alle aktuelle standarder og forskrifter for eksponering for elektromagnetiske felt.

Samsvar med EMF

Koninklijke Philips N.V. produserer og selger flere produkter som er beregnet på forbrukere, og som på samme måte som ethvert elektronisk apparat, ofte kan utstråle og motta elektromagnetiske signaler.

Et av Philips' viktigste forretningsprinsipper er å ta alle nødvendige forholdsregler for helse og sikkerhet, slik at produktene samsvarer med alle de juridiske kravene og oppfyller de EMF-standardene som gjaldt da produktene ble produsert.

Philips er forpliktet til å utvikle, produsere og markedsføre produkter som ikke forårsaker uheldige helsevirkninger. Philips bekrefter at hvis Philips-produkter håndteres riktig ifølge tilsiktet bruk, er det trygt å bruke dem ut fra den kunnskapen vi har per dags dato.

Philips har en aktiv rolle i utviklingen av internasjonale standarder for EMF og sikkerhet, noe som gjør det mulig for Philips å forutse den videre utviklingen på dette området, for slik å kunne integrere den i produktene på et tidlig stadium.

Gjenvinning



Dette symbolet betyr at produktet ikke må avhendes som vanlig restavfall (2012/19/EU).

Følg nasjonale regler for egen innsamling av elektriske og elektroniske produkter. Hvis du kaster produktet på riktig måte, bidrar du til å forhindre negative konsekvenser for helse og miljø.

Programvare

App Store er et servicemerke som tilhører Apple Inc.

Google Play er et varemerke for Google Inc.

Dette Philips-apparatet og Air Matters-appen bruker programvare med åpen kildekode, kopier av lisenstekst for programvare med åpen kildekode som brukes i dette produktet, kan hentes fra webområdet vårt: www.philips.com/purifier-compatibility.

Innehåll

1 Viktigt!	167	6 Byta ut filtret	176
Säkerhet	167	Förstå skyddslåset för hälsosam luft	176
2 Din luftrenare	170	Byta filtren	176
Produktöversikt (bild ①)	170	Nollställning av filterförbrukningstid	177
Översikt av kontroller (bild ②)	170	Byte av filtertyp	177
3 Komma igång	170	7 Felsökning	178
Installera filter	170	8 Garanti och service	181
Konfigurera Wi-Fi	171	Beställ delar och tillbehör	181
4 Använda apparaten	172	9 Meddelanden	181
Så här fungerar luftkvalitetslampan	172	Elektromagnetiska fält (EMF)	181
Slå på och av	172	Återvinning	182
Ändra autolägesinställningen	172	Programvara	182
Ändra fläkthastigheten	173		
Ställa in timern	173		
Ställa in barnlåset	173		
Använda funktionen lampa på/av	174		
Växla visningsläge	174		
5 Rengöring	174		
Rengöringsschema	174		
Rengöra apparatens utsida	174		
Rengöra luftkvalitetssensorn	175		
Rengöra förfiltret	175		

Miljövänligt papper används. Tack för att du hjälper till att rädda träd.

1 Viktigt!

Säkerhet

Läs användarhandboken noggrant innan du använder apparaten och spara den för framtida bruk.

Fara

- Se till att inte vatten eller någon annan vätska eller brandfarligt rengöringsmedel kommer in i apparaten eftersom det medför risk för elektriska stötar och/eller brandfara.
- Rengör inte apparaten med vatten eller några andra vätskor eller (brandfarligt) rengöringsmedel eftersom det medför risk för elektriska stötar och/eller brandfara.
- Spreja inte brandfarligt material som insektsmedel eller parfymer runt apparaten.

Varning

- Kontrollera att den spänning som anges på apparaten överensstämmer med

den lokala nätspänningen innan du ansluter apparaten.

- Om nätsladden är skadad måste den alltid bytas ut av Philips, ett av Philips auktoriserade serviceombud eller liknande behöriga personer för att undvika olyckor.
- Använd inte apparaten om stickkontakten, nätsladden eller själva apparaten är skadad.
- Den här produkten kan användas av barn från 8 års ålder, personer med olika funktionshinder samt av personer som inte har kunskap om produkten såvida det sker under tillsyn eller om de har informerats om hur produkten används på ett säkert sätt och de eventuella medförda riskerna. Barn får inte leka med apparaten. Rengöring och underhåll får endast utföras av barn om det sker under tillsyn av en vuxen.

- Blockera inte luftintaget och -utblåset, t.ex. genom att placera föremål på utblåset eller framför luftintaget.
- Se till att främmande föremål inte kommer in apparaten genom utblåset.
- Standard-WiFi-gränssnitt baserat på 802.11b/g/n på 2,4 GHz med en maximal uteffekt på 31,62 mW EIRP.

Varning!

- Den här apparaten ersätter inte ordentlig ventilation, regelbunden dammsugning eller användning av spiskåpa eller fläkt vid matlagning.
- Om eluttaget som driver apparaten är dåligt anslutet blir apparatens kontakt varm. Se till att koppla in apparaten i ett ordentligt anslutet eluttag.
- Placera och använd alltid apparaten på en torr, stabil, jämn och plan yta.
- Lämna minst 20 cm utrymme bakom och på båda sidorna av

apparaten. Lämna även minst 30 cm utrymme ovanför apparaten.

- Placera inte något ovanpå apparaten.
- Sitt eller stå inte på apparaten. Om du sitter eller står på apparaten kan du skada dig.
- Placera inte apparaten precis under en luftkonditioneringsapparat, detta för att förebygga att kondens droppar ned på apparaten.
- Kontrollera att alla filter sitter rätt innan du slår på apparaten.
- Använd endast originalfilter från Philips avsedda för apparaten. Använd inte några andra filter.
- Om filtret antänds kan det orsaka oåterkallelig mänsklig skada och/eller riskera andra människors liv. Använd inte filtret som bränsle eller för liknande ändamål.
- Undvik att slå till apparaten (särskilt luftintaget och utblåset) med hårda föremål.

- Lyft alltid eller flytta apparaten med handtaget som sitter på apparaten.
- För inte in fingrar eller andra föremål i utblåset eller luftintaget för att undvika fysisk skada eller att apparaten går sönder.
- Använd inte apparaten om du har använt rökbaserade insektsmedel eller på platser med rester från olja, rökelse eller kemisk rök.
- Använd inte apparaten nära gasutrustning, värmekällor eller eldstäder.
- Koppla alltid ur apparaten efter användning samt före rengöring och annat underhåll.
- Använd inte apparaten i rum med stora temperaturförändringar, eftersom det kan bildas kondens på apparatens insida.
- För att förhindra störningar bör du placera apparaten på minst 2 m avstånd från elektriska apparater med luftburna radiovågor, såsom tv-apparater, radioapparater och radiostyrda klockor.
- Apparaten är endast avsedd för hemmabruk under normala förhållanden.
- Använd inte apparaten i våta miljöer eller i miljöer med hög temperatur, såsom badrum, toalett eller kök.
- Apparaten avlägsnar inte koloxid (CO) eller radon (Rn). Den kan inte användas som säkerhetsanordning vid olyckor med förbränningsprocesser och farliga kemikalier.
- Om du behöver flytta på apparaten kopplar du ut den från strömkällan först.
- Flytta inte apparaten genom att dra i nätsladden.

2 Din luftrenare

Vi tycker att det är roligt att du har köpt en Philips-produkt!

Genom att registrera produkten på www.philips.com/welcome får du tillgång till full produktsupport.

Produktöversikt (bild ①)

- A Kontrollpanel
- B Luftkvalitetslampa
- C Luftkvalitetssensorer
- D NanoProtect-filtrer i serie 3 * (FY3433)
- E Filter NanoProtect AC* (FY3432)
- F Förfilter
- G Frontpanel

Översikt av kontroller (bild ②)

- H På/av-knapp
- I På/av-knapp för lampa
- J Knapp för autoläge
- K Displayskärm
- L Knapp för fläkthastighet
- M Timerknapp
- N Nollställnings-/barnlåsknapp

3 Komma igång

Installera filter

Note

- Kontrollera att luftrenaren är fränkopplad från eluttaget innan du installerar filtren.
- Se till att sidan med fliken är vänd mot dig när du installerar filtret.

- 1 Dra ut frontpanelens nedre del och ta bort den från apparaten (bild ③).
- 2 Tryck ned de två klämmorna och dra förfiltret mot dig (bild ④).
- 3 Ta bort alla filter (bild ⑤).
- 4 Ta bort förpackningen runt alla luftreningsfilter (bild ⑥).
- 5 Sätt tillbaka de uppackade luftreningsfiltren i apparaten (bild ⑦).
- 6 Sätt tillbaka förfiltret i apparaten (bild ⑧).

Note

- Se till att alla hakar på förfiltret är ordentligt fastsatta i apparaten.



- 7 För att sätta tillbaka frontpanelen placerar du först panelen mot apparatens ovansida (1). Sedan trycker du försiktigt panelen mot apparaten (2) (bild ⑨).
- 8 Tvätta händerna noga när du har installerat filtren.

Konfigurera Wi-Fi

Konfigurera Wi-Fi-anslutningen för första gången

- 1 Ladda ned och installera appen **Air Matters** från **App Store** eller **Google Play**.



- 2 Sätt i kontakten till luftrenaren i eluttaget och tryck på  för att slå på luftrenaren.
↳ Wi-Fi-indikatorn  blinkar orange för första gången.
- 3 Se till att den mobila enheten är ansluten till Wi-Fi -nätverket.
- 4 Starta appen **Air Matters** och följ instruktionerna på skärmen för att ansluta luftrenaren till nätverket.
- 5 Efter ihopparringen och anslutningen lyser Wi-Fi-indikatorn  vitt. Om ihopparringen misslyckas läser du avsnittet Felsökning eller hjälpavsnittet i appen **Air Matters** för att få omfattande och uppdaterade felsökningstips.

Note

- Den här instruktionen gäller endast första gången luftrenaren installeras. Om nätverket har ändrats eller om konfigurationen måste utföras igen läser du avsnittet "Konfigurera Wi-Fi-anslutningen när nätverket har ändrats" på sidan 171.
- Om du vill ansluta fler än en luftrenare till din smartphone måste du göra det stegvis. Avsluta konfigurationen av en luftrenare innan du slår på nästa luftrenare.
- Se till att avståndet mellan mobiltelefonen och luftrenaren är mindre än 10 m och utan några hinder.
- Appen kan användas med de senaste versionerna av Android och iOS. På www.philips.com/purifier-compatibility hittar du den senaste informationen om vilka operativsystem och enheter som kan användas.

Konfigurera Wi-Fi-anslutningen när nätverket har ändrats

Note

- Detta gäller vid ändringar av det standardnätverk som din luftrenare är ansluten till.

- 1 Sätt i kontakten till luftrenaren i eluttaget och tryck på  för att slå på luftrenaren.
- 2 Tryck på  och  samtidigt i tre sekunder tills du hör ett pipjud.
↳ Luftrenaren försätts i ihopparningsläge.
↳ Wi-Fi-indikatorn  blinkar orange.
- 3 Följ steg 4–5 i avsnittet "Konfigurera Wi-Fi-anslutningen för första gången".





4 Använda apparaten

Så här fungerar luftkvalitetslampan

IAI-nivå	Färg på luftkvalitetslampan	Luftkvalitetsnivå
1–3	Blå	Bra
4–6	Blå–lila	Ganska bra
7–9	Lila–röd	Dålig
10–12	Röd	Mycket dålig

Luftkvalitetslampan tänds automatiskt när apparaten slås på och alla färger tänds i följd. Efter en kort stund väljer luftkvalitetssensorerna färgen som motsvarar luftkvaliteten i omgivningen.

Slå på och av

- 1 Sätt apparatens kontakt i eluttaget.
- 2 Tryck på  för att slå på apparaten (bild ).
 - ↳ Apparaten körs i autoläge som standard.
 - ↳ Efter att luftkvalitetssensorn mätt luftkvaliteten en kort stund väljer den automatiskt färgen på luftkvalitetslampan.
 - ↳ Efter mätning av partiklar enbart i luften visar luftrenaren IAI-nivån och körs i autoläget med  på skärmen (bild .

- 3 Tryck på och håll ned  i 3 sekunder för att stänga av apparaten.

Note



- Efter att apparaten stängts av med på/av-knappen  och om kontakten fortfarande sitter i eluttaget kommer apparaten att köras med de tidigare inställningarna när den slås på igen.
- Om apparaten är ansluten till internet när den är avstängd mäter givaren fortfarande luftkvaliteten inomhus och skickar realtidsdata till appen.

Ändra autolägesinställningen

Du kan välja det allmänna läget () , allergenläget () och bakterie- och virusläget (.



Allergenläge

Det specialdesignade allergenläget tar effektivt bort vanliga allergener som pollen och husdjursmjäll.

- Tryck på knappen för autoläge  för att välja allergenläget (bild ).
 - ↳ Auto (A) och  visas på skärmen.



Allmänt läge

En smart automatisk inställning som automatiskt justerar luftrenarens inställningar till den optimala nivån.

- Tryck på knappen för autoläge  för att välja allmänt läge (bild ).
 - ↳ Auto (A) och  visas på skärmen.

Bakterie- och virusläge

Det specialutformade bakterie- och virusläget kan effektivt avlägsna bakterier och virus som staphylococcus albus och H1N1.



- Tryck på knappen för autoläge  för att välja bakterie- och virusläget (bild ).
- ↳ Auto (A) och  visas på skärmen.

Ändra fläkthastigheten

Det finns flera fläkthastigheter att välja mellan. Du kan välja viloläge (SL), turboläge (T) och hastighet 1, 2 eller 3.

Viloläge (SL)

I viloläge körs apparaten tyst i hastighet 1. En minut efter att viloläge valts dimmas på/av-indikatorerna för strömbrytaren och lampan, och alla andra lampor stängs av.



- Tryck på fläkthastighetsknappen  för att välja viloläge (SL) (bild .

Manuell

- Tryck på fläkthastighetsknappen  flera gånger för att välja den fläkthastighet du vill ha (bild .



Turbo (t)



I turbo-läget arbetar apparaten med högsta hastighet.

- Tryck på fläkthastighetsknappen  för att välja turboläge (t) (bild .







Ställa in timern

Med timern kan apparaten köras under ett bestämt antal timmar. När den inställda tiden har gått stängs apparaten automatiskt av.

- Tryck på timerknappen  flera gånger för att välja det antal timmar du vill att apparaten ska köras (bild .
- ↳ Du kan ställa in timern på mellan 1 till 12 timmar.

Om du vill avaktivera timern trycker du på timer-knappen  upprepade gånger tills  visas på skärmen.

Ställa in barnlåset

- Tryck på och håll ned barnlåsknappen  i 3 sekunder för att aktivera barnlåset (bild .
- ↳  visas på skärmen.
- ↳ När barnlåset är aktiverat går det inte att använda några andra knappar.
- Tryck på och håll ned barnlåsknappen  i 3 sekunder för att avaktivera barnlåset (bild .
- ↳  försvinner från skärmen.





Note

- Du kan styra luftrenaren via appen även när barnlåset är aktiverat.

Använda funktionen lampa på/av

Med på/av-knappen för lampan kan du stänga av luftkvalitetslampan, displayskärmen och funktionsindikatorn.



- 1 Tryck på på/av-knappen för lampan en gång  så släcks lamporna för luftkvalitet, visning och funktion.
- 2 Tryck på lampans på/av-knapp  igen för att slå på alla lampor.

Växla visningsläge

Luftrenaren har två visningslägen: IAI (inomhusallergenindex) och PM2,5. I IAI-läge visas ett tal mellan 1 och 12 som anger nivån för luftburna allergener. I PM2,5-läge visas koncentrationen av partikel 2,5 i luften i $\mu\text{g}/\text{m}^3$.

Note

- Luftrenaren körs på IAI-visningsläge som standard.

- 1 Tryck på ljusdimmerknappen  i 3 sekunder för att växla till visningsläget PM2,5 (bild [21](#)).
↳ PM2,5-nivån visas på skärmen.
- 2 Tryck på ljusdimmerknappen  i 3 sekunder för att växla tillbaka till IAI-visningsläge (bild [22](#)).
↳ IAI-nivån visas på skärmen.

5 Rengöring

Note

- Koppla alltid ur apparaten före rengöring.
- Sänk aldrig ned apparaten i vatten eller någon annan vätska.
- Använd aldrig slipande, starka eller brandfarliga rengöringsmedel såsom blekningsmedel eller alkohol för att rengöra någon del av apparaten.
- Endast förfiltret är tvättbart. Luftreningsfiltret kan inte tvättas eller dammsugas.

Rengöringsschema

Frekvens	Rengöringsmetod
När det är nödvändigt	Torka av apparatens hölje med en torr trasa.
När FO visas på skärmen	Rengör förfiltret
Varannan månad	Rengör luftkvalitetssensorerna

Rengöra apparatens utsida

Rengör apparatens in- och utsida för att undvika att damm ansamlas.

- 1 Torka bort damm från apparatens utsida med en torr, mjuk trasa.
- 2 Torka av utblåset med en mjuk, torr trasa.

Rengöra luftkvalitetssensorn

Rengör luftkvalitetssensorn varannan månad för att luftrenaren ska fungera optimalt. Rengör dem oftare om du använder luftrenaren i en dammig miljö.

Note

- När fuktighetsnivån i rummet är väldigt hög kan kondens bildas på luftkvalitetssensorn. Därför kan luftkvalitetsslampan indikera att luftkvaliteten är dålig även om den är bra. I så fall måste du rengöra luftkvalitetssensorn eller använda en av de manuella hastighetsinställningarna.

- 1 Rengör luftkvalitetssensorns intag och utlopp med en mjuk borste (bild 23).
- 2 Öppna luftkvalitetssensorkåpan (bild 24).
- 3 Rengör luftkvalitetssensorn och intaget och utloppet för damm med en lätt fuktad bomullspinne (bild 25).
- 4 Torka av dem med en torr bomullspinne.
- 5 Sätt tillbaka luftkvalitetssensorkåpan (bild 26).

Rengöra förfiltret

Rengör förfiltret när **F0** visas på skärmen (bild 27).

- 1 Dra ut frontpanelens nedre del och ta bort den från apparaten (bild 3).
- 2 Tryck ned de två klämmorna och dra förfiltret mot dig (bild 4).
- 3 Rengör förfiltret under rinnande vatten. Om förfiltret är väldigt smutsigt borstar du bort dammet med en mjuk borste (bild 28).
- 4 Låt förfiltret lufttorka.

Note

- Se till att förfiltret är helt torrt. Om det fortfarande är blött kan bakterier föröka sig i den och förkorta förfiltrets livslängd.

- 5 Sätt tillbaka förfiltret i apparaten (bild 8).

Note

- Se till att sidan med de två klämmorna är vänd mot dig och att alla krokarna på förfiltret sitter ordentligt i luftrenaren.

- 6 För att sätta tillbaka frontpanelen placerar du först panelen mot apparatens ovansida (1). Sedan trycker du försiktigt panelen mot apparaten (2) (bild 9).
- 7 Tryck på och håll ned återställningsknappen  i 3 sekunder för att återställa förfiltrets rengöringstid (bild 29).

6 Byta ut filtret

Förstå skyddslåset för hälsosam luft

Den här luftrenaren är utrustad med en indikator för byte av filter, för att se till att luftreningsfiltret är i optimalt skick när luftrenaren är igång. När filtren behöver bytas ut, visas filterkoden på skärmen (se tabell för filtervarning).

Om filtren inte byts i rätt tid slutar luftrenaren att fungera och låses automatiskt för att skydda luftkvaliteten i rummet. Byt ut filtren så snart som möjligt enligt filterkoden.

Byta filtren

Note

- Luftreningsfilter kan inte tvättas eller dammsugas.
- Stäng alltid av luftrenaren och dra ut stickproppen ur eluttaget innan du byter ut filtren.
- Rengör inte filtren med dammsugare.
- Om förfiltret är skadat, slitet eller trasigt ska du inte använda det. Gå till www.philips.com/support eller kontakta ditt lands kundtjänst.

Filterlarmtabell

Indikatorlampa för filterstatus	Följ detta
A3 visas på skärmen.	Byt ut NanoProtect-filtret i serie 3 (FY3433)
C7 visas på skärmen.	Byt ut filtret NanoProtect AC (FY3432)
A3 och C7 visas växelvis på skärmen.	Byt ut båda filtren.

- 1 Ta ut de använda luftfiltren enligt den filterkod som visas på skärmen. Kassera använda filter (bild 30).

Note

- Rör inte den veckade ytan på filtret och lukta inte på filtret – det har samlat på sig luftföroreningar.

- 2 Ta bort allt förpackningsmaterial runt de nya filtren (bild 6).
- 3 Sätt i de nya filtren i apparaten (bild 7).
- 4 Sätt apparatens kontakt i eluttaget.
- 5 Tryck på och håll ned återställningsknappen  i 3 sekunder för att återställa räknaren för förbrukningstid (bild 31).





Note

- Tvätta händerna när du har bytt ut filtren.





Nollställning av filterförbrukningstid

När du har bytt ut ett filter behöver du återställa räknaren för förbrukningstiden för filtret manuellt.

Du kan byta filter även om ingen kod för filterbyte visas på skärmen.



- 1 Tryck på  och  samtidigt i 3 sekunder för att starta tvångsåterställningsläge för filtret (bild [32](#)).
↳ Kodan (**A3**) för filtret NanoProtect i serie 3 visas på skärmen.
- 2 Tryck på  i 3 sekunder för att återställa räknaren för förbrukningstiden för NanoProtect-filtret i serie 3 (bild [33](#)).
- 3 Kodan (**C7**) för NanoProtect-filter AC visas på skärmen när förbrukningstiden för NanoProtect-filtret i serie 3 har återställts (bild [34](#)).
- 4 Tryck på  i 3 sekunder för att tvångsåterställa förbrukningstiden för filtret NanoProtect AC och lämna tvångsåterställningsläget för filter (bild [35](#)).

Byte av filtertyp

- 1 Tryck på  och  samtidigt i 3 sekunder för att starta filterbytesläge (bild [32](#)).
↳ Kodan (**A3**) för NanoProtect-filtret i serie 3 visas på skärmen.
- 2 Tryck på  och välj filterkoden för det nya filtret du vill använda (bild [36](#)).
- 3 Tryck på  och håll ned  i 3 sekunder för att bekräfta filterkoden för det nya filtret (bild [37](#)).

Note



- Efter att du har valt filterkoden för det nya filtret med knappen  och inte trycker på några andra knappar på 10 sekunder bekräftar apparaten automatiskt filterkoden för det nya filtret.

- 4 Kodan (**C7**) för filtret Nanoprotect AC visas på skärmen efter att den första filtertypen har bytts ut (bild [34](#)).
- 5 Tryck på  för att välja en ny filterkod för det andra filtret (bild [38](#)).
- 6 Tryck på  och håll ned  i 3 sekunder för att bekräfta filterkoden för det andra filtret och lämna filterbytesläget (bild [39](#)).

7 Felsökning

I det här kapitlet sammanfattas de vanligaste problemen som du kan råka ut för med apparaten. Om du inte kan lösa problemet med informationen nedan kontaktar du den lokala kundtjänsten.

Problem	Möjlig lösning
Apparaten fungerar inte trots att den är inkopplad.	<ul style="list-style-type: none">• Kontrollera att den främre luckan är rätt isatt.• Byteskoden för filtret visas på skärmen men du har inte bytt ut det motsvarande filtret än. Apparaten förblir låst om du fortsätter att använda det förbrukade filtret. Byt ut filtret och återställ förbrukningstiden för filter.
Apparaten fungerar inte trots att den är påslagen.	<ul style="list-style-type: none">• Apparaten fungerar men knapparna svarar inte. Se om barnlåset är aktiverat.• Byteskoden för filtret har visats kontinuerligt men du har inte bytt ut motsvarande filter och apparaten är nu låst. Byt ut filtret och återställ förbrukningstiden för filter.
Luftflödet som kommer ur utblåset är mycket svagare än förr.	<ul style="list-style-type: none">• Förfiltret är smutsigt. Rengör förfiltret (mer information finns i kapitlet Rengöring).
Luftkvaliteten förbättras inte trots att apparaten har körts länge.	<ul style="list-style-type: none">• Kontrollera att förpackningen har tagits bort från filtren.• Ett av filtren har inte placerats i apparaten. Se till att alla filter är ordentligt installerade i följande ordning, med början från det innersta filtret: 1) NanoProtect-filtret i serie 3, 2) filtret NanoProtect AC, 3) förfiltret.• Luftkvalitetssensorn är blöt. Fuktighetsnivån i rummet är högre och orsakar kondens. Se till att luftkvalitetssensorn är ren och torr (mer information finns i kapitlet Rengöring).
Luftkvalitetslampan har alltid samma färg.	<ul style="list-style-type: none">• Luftkvalitetssensorn är smutsig. Rengör luftkvalitetssensorn (mer information finns i kapitlet Rengöring).

Problem	Möjlig lösning
Apparaten avger en konstig lukt.	<ul style="list-style-type: none"> Filtret kan ge lukt när det har använts ett tag eftersom det absorberar inomhusgaser. Vi rekommenderar att du återaktiverar filtret genom att lägga det i direkt solljus, så du kan använda det igen. Om filtret fortfarande luktar byter du ut det. Om luftrenaren avger en bränd lukt ska du stänga AV den och dra ut stickproppen ur eluttaget. Kontakta kundtjänsten i ditt land.
Apparaten är väldigt högljudd.	<ul style="list-style-type: none"> Om apparaten är för högljudd kan du ändra fläkthastigheten till en lägre fläkthastighetsnivå. När du använder apparaten i sovrummet på natten aktiverar du viloläge.
Apparaten indikerar fortfarande att jag måste byta ut ett filter trots att jag redan gjort det.	<ul style="list-style-type: none"> Du kanske inte har återställt förbrukningstiden för filter. Koppla in apparaten, tryck på  för att slå på apparaten och tryck på och håll ned återställningsknappen  i 3 sekunder.
Felkoden "E1" eller "E2" visas på skärmen.	<ul style="list-style-type: none"> Apparaten fungerar inte. Kontakta kundtjänst i ditt land.
Vilken app ska jag ladda ned?	<ul style="list-style-type: none"> Ladda ned och installera appen Air Matters från App Store eller Google Play.

Problem	Möjlig lösning
Wi-Fi- installationen lyckades inte.	<ul style="list-style-type: none">• Om routern som luftrenaren är ansluten till är dual band och inte går att ansluta till ett 2,4 GHz-nätverk kan du växla till ett annat band på samma router (2,4 GHz) och försöka para ihop luftrenaren igen. 5 GHz-nätverk kan inte användas.• Webbautentiseringsnätverk kan inte användas.• Kontrollera om renaren är inom räckvidd från Wi-Fi-routern. Du kan försöka placera luftrenaren närmare Wi-Fi-routern.• Kontrollera att nätverksnamnet stämmer. Nätverksnamnet är skiftlägeskänsligt.• Kontrollera att Wi-Fi-lösenordet stämmer. Lösenordet är skiftlägeskänsligt.• Försök göra om installationen med hjälp av instruktionerna i avsnittet "Konfigurera Wi-Fi -anslutningen när nätverket har ändrats".• Wi-Fi-anslutningen kan störas av elektromagnetiska fält eller andra störningar. Håll apparaten på avstånd från andra elektroniska enheter som kan orsaka störning.• Kontrollera om den mobila enheten är i flygplansläge. Se till att du har flygplansläget avaktiverat när du ansluter till Wi-Fi-nätverket.• Gå till hjälpavsnittet i appen om du vill ha omfattande och uppdaterade felsökningstips.

8 Garanti och service

Om du behöver information eller har problem kan du gå till Philips webbplats på www.philips.com eller kontakta Philips kundtjänst i ditt land (telefonnumret finns i garantibroschyren). Om det inte finns någon kundtjänst i ditt land kan du vända dig till din lokala Philips-återförsäljare.

Beställ delar och tillbehör

Om du behöver byta ut en del eller vill köpa en reservdel kontaktar du en av Philips-återförsäljare eller går till www.philips.com/support.

Om du har problem med att få tag på delar kontaktar du Philips kundtjänst i ditt land (telefonnumret finns i garantibroschyren).

9 Meddelanden

Elektromagnetiska fält (EMF)

Den här Philips-produkten uppfyller alla tillämpliga standarder och regler gällande exponering av elektromagnetiska fält.

Uppfyllelse av EMF-standard

Koninklijke Philips N.V. tillverkar och säljer många konsumentprodukter. Dessa produkter har, som alla elektroniska apparater, vanligen kapacitet att avge och ta emot elektromagnetiska signaler.

En av Philips ledande affärsprinciper är att vidta alla nödvändiga hälso- och säkerhetsåtgärder för våra produkter, att uppfylla alla tillämpliga rättsliga krav och att hålla oss inom de EMF-standarder som är tillämpliga när produkten tillverkas.

Philips arbetar för att utveckla, tillverka och marknadsföra produkter som inte orsakar hälsorisker. Vi på Philips bekräftar att om våra produkter hanteras korrekt och i avsett syfte, är de säkra att använda enligt aktuella vetenskapliga belägg.

Philips spelar en aktiv roll i utvecklingen av internationella EMF- och säkerhetsstandarder, vilket gör det möjligt för Philips att förutse vidare utveckling inom standardisering och tidig integrering i våra produkter.

Återvinning



Den här symbolen betyder att produkten inte ska slängas bland hushållssoporna (2012/19/EU).

Följ de regler som gäller i ditt land för återvinning av elektriska och elektroniska produkter. Genom att kassera gamla produkter på rätt sätt kan du bidra till att förhindra negativ påverkan på miljö och hälsa.

Programvara

App Store är ett varumärke som tillhör Apple Inc.

Google Play är ett varumärke som tillhör Google Inc.

Den här Philips-apparaten och Air Matters-appen använder flera programvaror med öppen källkod. Licenstext för programvara med öppen källkod kan kopieras från www.philips.com/purifier-compatibility.



