

EWF 1290WS



---

FR Lave-linge

Notice d'utilisation

## TABLE DES MATIÈRES

1. INFORMATIONS DE SÉCURITÉ.....	3
2. CONSIGNES DE SÉCURITÉ.....	4
3. DESCRIPTION DE L'APPAREIL.....	6
4. BANDEAU DE COMMANDE.....	7
5. TABLEAU DES PROGRAMMES.....	7
6. VALEURS DE CONSOMMATION.....	10
7. OPTIONS.....	11
8. RÉGLAGES.....	12
9. AVANT LA PREMIÈRE UTILISATION.....	12
10. UTILISATION QUOTIDIENNE.....	12
11. CONSEILS.....	16
12. ENTRETIEN ET NETTOYAGE.....	18
13. EN CAS D'ANOMALIE DE FONCTIONNEMENT.....	21
14. CARACTÉRISTIQUES TECHNIQUES.....	24

## NOUS PENSONS À VOUS

Merci d'avoir choisi ce produit Electrolux. Avec ce produit, vous bénéficiez de dizaines d'années d'expérience professionnelle et d'innovation. Ingénieux et élégant, il a été conçu sur mesure pour vous. Grâce à cet appareil, vous savez que chaque utilisation vous apportera satisfaction.

Bienvenue chez Electrolux.

**Visitez notre site Internet pour :**



Obtenir des conseils d'utilisation, des brochures, de l'aide, des informations :  
**[www.electrolux.com/webselfservice](http://www.electrolux.com/webselfservice)**



Enregistrez votre produit pour obtenir un meilleur service :  
**[www.registerelectrolux.com](http://www.registerelectrolux.com)**



Acheter des accessoires, consommables et pièces de rechange d'origine pour votre appareil :  
**[www.electrolux.com/shop](http://www.electrolux.com/shop)**

## SERVICE APRÈS-VENTE

Utilisez toujours des pièces d'origine.

Avant de contacter le service après-vente, assurez-vous de disposer des informations suivantes : Modèle, PNC, numéro de série.

Vous trouverez ces informations sur la plaque signalétique.

 Avertissement/Consignes de sécurité

 Informations générales et conseils

 Informations en matière de protection de l'environnement

Sous réserve de modifications.

## 1. ⚠ INFORMATIONS DE SÉCURITÉ

Avant d'installer et d'utiliser cet appareil, lisez soigneusement les instructions fournies. Le fabricant ne pourra être tenu pour responsable des blessures et dégâts résultant d'une mauvaise installation ou utilisation. Conservez toujours les instructions dans un lieu sûr et accessible pour vous y référer ultérieurement.

### 1.1 Sécurité des enfants et des personnes vulnérables

- Cet appareil peut être utilisé par des enfants âgés d'au moins 8 ans et par des personnes ayant des capacités physiques, sensorielles ou mentales réduites ou dénuées d'expérience ou de connaissance, s'ils (si elles) sont correctement surveillé(e)s ou si des instructions relatives à l'utilisation de l'appareil en toute sécurité leur ont été données et si les risques encourus ont été appréhendés.
- Ne laissez pas les enfants jouer avec l'appareil.
- Les enfants de moins de 3 ans doivent être tenus éloignés de l'appareil en permanence lorsqu'il est en fonctionnement.
- Ne laissez pas les emballages à la portée des enfants et jetez-les convenablement.
- Ne laissez pas les détergents à la portée des enfants.
- Tenez les enfants et les animaux éloignés de l'appareil lorsque la porte est ouverte.
- Si l'appareil est équipé d'un dispositif de sécurité enfants, nous vous recommandons de l'activer.
- Le nettoyage et l'entretien par l'utilisateur ne doivent pas être effectués par des enfants sans surveillance.

### 1.2 Sécurité générale

- Ne modifiez pas les caractéristiques de cet appareil.
- Respectez la charge maximale de 9 kg (reportez-vous au chapitre « Tableau des programmes »).

- La pression de l'eau en service au niveau du point d'entrée en provenance de l'arrivée d'eau doit être comprise entre 0,5 bar (0,05 MPa) et 8 bar (0,8 MPa).
- Les orifices d'aération situés à la base ne doivent pas être obstrués par de la moquette, un tapis, ou tout type de revêtement de sol.
- L'appareil doit être raccordé à l'arrivée d'eau à l'aide des tuyaux neufs fournis, ou d'autres tuyaux neufs fournis par le service après-vente agréé.
- N'utilisez pas de tuyaux provenant d'anciens appareils.
- Si le câble d'alimentation est endommagé, il doit être remplacé par le fabricant, un service de maintenance agréé ou un technicien qualifié afin d'éviter tout danger lié à l'électricité.
- Avant toute opération d'entretien, éteignez l'appareil et débranchez la fiche de la prise secteur.
- Ne pulvérisez pas d'eau ni de vapeur à haute pression pour nettoyer l'appareil.
- Nettoyez l'appareil avec un chiffon humide. Utilisez uniquement des produits de lavage neutres. N'utilisez pas de produits abrasifs, de tampons à récurer, de solvants ni d'objets métalliques.

## 2. CONSIGNES DE SÉCURITÉ

### 2.1 Installation

- Retirez l'intégralité de l'emballage et les boulons de transport.
- Conservez les boulons de transport en lieu sûr. Si l'appareil doit être de nouveau déplacé, les boulons doivent être réutilisés pour maintenir le tambour en place et éviter tout dégât interne.
- Soyez toujours vigilants lorsque vous déplacez l'appareil car il est lourd. Utilisez toujours des gants de sécurité et des chaussures fermées.
- N'installez pas et ne branchez pas un appareil endommagé.
- Suivez scrupuleusement les instructions d'installation fournies avec l'appareil.
- N'installez pas l'appareil ou ne l'utilisez pas dans un endroit où la température ambiante est inférieure à 0 °C ou dans un endroit exposé aux intempéries.
- L'appareil doit être installé sur un sol plat, stable, résistant à la chaleur et propre.
- Assurez-vous que de l'air circule entre l'appareil et le sol.
- N'installez pas l'appareil directement au-dessus d'une évacuation dans le sol.

- Réglez les pieds pour laisser un espace suffisant entre l'appareil et le sol.
- N'installez pas l'appareil dans un endroit où il ne pourrait pas être complètement ouvert.
- Ne placez aucun récipient sous l'appareil pour récupérer tout éventuel écoulement. Contactez le service après-vente agréé pour connaître les accessoires disponibles.

## 2.2 Branchement électrique

- L'appareil doit être relié à la terre.
- Utilisez toujours une prise de courant de sécurité correctement installée.
- Vérifiez que les paramètres figurant sur la plaque signalétique correspondent aux données électriques de votre réseau.
- N'utilisez pas d'adaptateurs multiprises ni de rallonges.
- Veillez à ne pas endommager la fiche secteur ni le câble d'alimentation. Le remplacement du câble d'alimentation de l'appareil doit être effectué par notre service après-vente agréé.
- Ne branchez la fiche d'alimentation à la prise de courant qu'à la fin de l'installation. Assurez-vous que la prise de courant est accessible une fois l'appareil installé.
- Ne touchez jamais le câble d'alimentation ni la fiche avec des mains mouillées.
- Ne tirez jamais sur le câble d'alimentation pour débrancher l'appareil. Tirez toujours sur la fiche.
- Cet appareil est conforme aux directives CEE.

## 2.3 Raccordement à l'arrivée d'eau

- Veillez à ne pas endommager les tuyaux de circulation d'eau.
- Avant d'installer des tuyaux neufs, des tuyaux n'ayant pas servi depuis longtemps, lorsqu'une réparation a été effectuée ou qu'un nouveau dispositif a été installé (compteurs d'eau, etc.), laissez l'eau s'écouler jusqu'à ce qu'elle soit parfaitement propre et claire.

- Pendant et après la première utilisation de l'appareil, vérifiez qu'aucune fuite n'est visible.
- N'utilisez pas de rallonge si le tuyau d'alimentation est trop court. Contactez le service après-vente pour remplacer le tuyau d'alimentation.
- La longueur maximale du tuyau de vidange est de 400 cm. Contactez le service après-vente pour obtenir d'autres longueurs de tuyaux de vidange et des rallonges.

## 2.4 Utilisation



### AVERTISSEMENT!

Risque de blessure, de choc électrique, d'incendie, de brûlures ou de dommage matériel à l'appareil.

- Cet appareil est exclusivement destiné à une utilisation domestique.
- Suivez les consignes de sécurité figurant sur l'emballage du produit de lavage.
- Ne placez pas de produits inflammables ou d'éléments imbibés de produits inflammables à l'intérieur ou à proximité de l'appareil, ni sur celui-ci.
- Veillez à retirer tout objet métallique du linge.
- Ne lavez pas les textiles très tachés par de l'huile, de la graisse ou une autre substance grasse. Cela pourrait endommager les pièces en caoutchouc du lave-linge. Prélevez de tels articles à la main avant de les introduire dans le lave-linge.
- Ne touchez pas la vitre du hublot pendant le déroulement d'un programme. La vitre peut être chaude.

## 2.5 Maintenance

- Pour réparer l'appareil, contactez un service après-vente agréé.
- Utilisez exclusivement des pièces d'origine.

## 2.6 Mise au rebut



### AVERTISSEMENT!

Risque de blessure ou d'asphyxie.

- Débranchez l'appareil de l'alimentation électrique et de l'arrivée d'eau.
- Coupez le câble d'alimentation au ras de l'appareil et mettez-le au rebut.

- Retirez le dispositif de verrouillage du hublot pour empêcher les enfants et les animaux de s'enfermer dans le tambour.
- Jetez l'appareil en vous conformant aux exigences locales relatives à la mise au rebut des Déchets d'équipements électriques et électroniques (DEEE).

## 3. DESCRIPTION DE L'APPAREIL

### 3.1 Vue d'ensemble de l'appareil

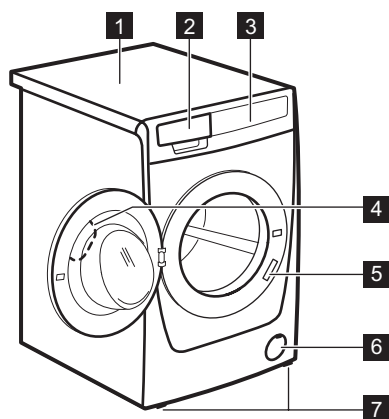

- 1 Plan de travail
- 2 Distributeur de produit de lavage
- 3 Bandeau de commande
- 4 Poignée d'ouverture du hublot
- 5 Plaque signalétique
- 6 Filtre de la pompe de vidange
- 7 Pieds pour la mise de niveau de l'appareil

### 3.2 Kit de plaques de fixation (4055171146)

Disponible auprès de votre magasin vendeur.

Si vous installez l'appareil sur un socle, stabilisez l'appareil à l'aide des plaques de fixation.

Lisez attentivement la notice fournie avec l'accessoire.

## 4. BANDEAU DE COMMANDE

### 4.1 Description du bandeau de commande

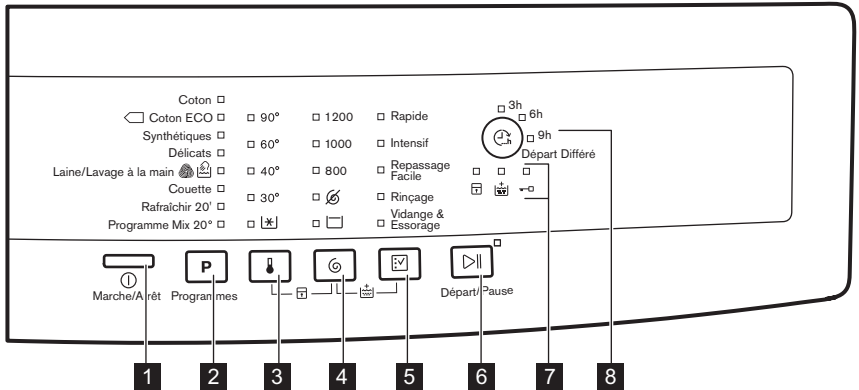





- |   |  |
|---|--|
| <p><b>1</b> Touche Marche/Arrêt (Marche/Arrêt)</p> <p><b>2</b> Touche de programme P</p> <p><b>3</b> Touche de température</p> <p><b>4</b> Touche Essorage</p> <p><b>5</b> Touche Options</p> | <p><b>6</b> Touche Départ/Pause</p> <p><b>7</b> Voyants :<br/>Voyant Sécurité enfants<br/>Indicateur Rinçage plus<br/>Voyant Hublot verrouillé</p> <p><b>8</b> Départ Différé Touche</p> |
|---|--|

## 5. TABLEAU DES PROGRAMMES

Programme Plage de températures	Charge maximale Vitesse d'essorage maximale	Description du programme (Type de charge et degré de salissure)
Coton 90 °C - Froid	9 kg 1200 tr/min	<b>Coton blanc et couleurs.</b> Normalement sale ou légèrement sale.
Coton ECO <sup>1)</sup> 60 °C - 40 °C	9 kg 1200 tr/min	<b>Coton blanc et couleurs grand teint.</b> Normalement sale. La consommation d'énergie diminue et la durée du programme de lavage est prolongée.
Synthétiques 60 °C - Froid	3,5 kg 1200 tr/min	<b>Articles en textiles synthétiques ou mixtes.</b> Normalement sale.
Délicats 40 °C - Froid	3,5 kg 1200 tr/min	<b>Textiles délicats comme l'acrylique, la viscose et les tissus mélangés nécessitant un lavage en douceur.</b> Normalement sale.



Programme				Rapide <sup>1)</sup>	Intensif	Repassage Facile	Rinçage	Vidange&Essorage		
Coton ECO	■	■	■	■			■	■	■	■
Synthétiques	■	■	■	■	■	■	■	■	■	■
Déliçats	■	■	■	■	■		■	■	■	■
Laine/Lavage à la main	■	■	■				■	■	■	
Couette		■	■				■	■	■	■
Rafraîchir 20'	■	■	■				■	■	■	
Programme Mix 20°	■	■	■		■		■	■	■	

<sup>1)</sup> Lorsque vous sélectionnez cette option, nous vous recommandons de réduire la charge de linge. Il est possible de charger entièrement le lave-linge, mais les résultats du lavage seront alors moins bons. Charge conseillée : coton : 4,5 kg, textiles synthétiques et déliçats : 2,5 kg

## 5.1 Woolmark Apparel Care - Bleu



Le cycle Laine de cet appareil a été approuvé par la société Woolmark pour

le lavage des vêtements en laine portant une étiquette « lavage à la main », sous réserve que les vêtements soient lavés conformément aux instructions du fabricant de ce lave-linge. Consultez l'étiquette d'entretien du vêtement pour plus d'instructions sur le séchage et le lavage. M1512

Au Royaume-Uni, en Irlande, à Hong Kong ainsi qu'en Inde, le symbole Woolmark est une marque de certification.





## 6. VALEURS DE CONSOMMATION



Les valeurs indiquées sont obtenues après des essais en laboratoire, avec les normes correspondantes. Les données peuvent différer pour différentes raisons : la quantité et le type de linge, ou la température ambiante. La pression de l'eau, la tension de l'alimentation et la température de l'arrivée d'eau peuvent également affecter la durée du programme de lavage.



Les caractéristiques techniques peuvent être modifiées sans avis préalable pour améliorer la qualité du produit.

Programmes	Charge (kg)	Consommation énergétique (kWh)	Consommation d'eau (litres)	Durée approximative du programme (minutes)	Humidité résiduelle (%) <sup>1)</sup>
Coton 60 °C	9	1,58	84	175	53
Coton 40 °C	9	1,01	82	174	53
Synthétiques 40 °C	3,5	0,74	61	122	35
Déliçats 40 °C	3,5	0,54	62	74	35
Laine/Lavage à la main 30 °C <sup>2)</sup>	1,5	0,42	62	70	30
<b>Programmes coton standard</b> 					
Coton 60 °C standard 	9	1,03	49	220	53
Coton 60 °C standard 	4,5	0,77	40	187	53
Coton 40 °C standard 	4,5	0,62	40	181	53

1) Au terme de la phase d'essorage.

2) Non disponible sur certains modèles.

Mode « Éteint » (W)	Mode « Veille » (W)
0.30	0.30
Les informations fournies dans le tableau ci-dessus sont conformes à la directive d'application 1015/2010 de la réglementation 2009/125/CE de la commission européenne.	

## 7. OPTIONS

### 7.1 Température

Cette option vous permet de modifier la température par défaut.

Voyant  = eau froide.

Le voyant de la température réglée s'allume.

### 7.2 Essorage

Cette option vous permet de modifier la vitesse d'essorage par défaut.

Le voyant de la vitesse sélectionnée s'allume.

#### Options d'essorage supplémentaires : Sans essorage

- Sélectionnez cette option pour éliminer toutes les phases d'essorage. Seule la phase de vidange est disponible.
- Le voyant correspondant s'allume.
- Sélectionnez cette option pour les textiles très délicats.
- Certains programmes de lavage utilisent une quantité d'eau plus importante lors de la phase de rinçage.

#### Arrêt cuve pleine

- Sélectionnez cette option pour éviter que le linge ne se froisse.
- Le voyant correspondant s'allume.
- Il y a de l'eau dans le tambour quand ce programme est terminé.
- Le tambour tourne régulièrement pour éviter que le linge ne se froisse.
- Le couvercle reste verrouillé. Vous devez vidanger l'eau pour pouvoir ouvrir le couvercle.



Pour effectuer la vidange, reportez-vous au chapitre « À la fin du programme ».

### 7.3 Rapide

Cette option vous permet de diminuer la durée d'un programme.

Utilisez cette option pour le linge légèrement sale ou à rafraîchir.

Le voyant correspondant s'allume.

### 7.4 Intensif

Cette option vous permet de laver du linge très sale.

Le cycle de lavage dure plus longtemps avec cette option.

Le voyant correspondant s'allume.

### 7.5 Repassage Facile

L'appareil lave et essore délicatement le linge afin d'éviter de le froisser.

L'appareil réduit la vitesse d'essorage, utilise plus d'eau et adapte la durée du programme au type de linge.

Le voyant correspondant s'allume.

### 7.6 Rinçage

Avec cette option, vous pouvez effectuer uniquement un dernier rinçage d'un programme de lavage sélectionné.

Si vous sélectionnez également la fonction Rinçage plus () , l'appareil ajoute deux rinçages ou plus.

Le voyant correspondant s'allume.

### 7.7 Vidange&Essorage

Avec cette touche, vous pouvez effectuer un cycle de vidange et d'essorage.

La phase d'essorage est adaptée au programme de lavage que vous avez sélectionné.



Si vous sélectionnez l'option Sans essorage () , l'appareil effectue uniquement la vidange.

### 7.8 Départ Différé

Avec cette option, vous pouvez différer le départ d'un programme de 9, 6 ou 3 heures.

Le voyant du départ différé sélectionné est allumé.

## 7.9 Rinçage Plus

Cette option vous permet d'ajouter des rinçages à un programme de lavage.



Utilisez cette option pour les personnes allergiques aux produits de lavage et dans les régions où l'eau est douce.

Le voyant correspondant s'allume.<sup>1)</sup>

## 8. RÉGLAGES



### 8.1 Rinçage plus permanent



Cette fonction vous permet de maintenir la fonction Rinçage Plus en permanence lorsque vous sélectionnez un nouveau programme.

- Pour **activer/désactiver** cette option, appuyez simultanément sur les touches  et  jusqu'à ce que le voyant  s'allume/s'éteigne.

### 8.2 Sécurité enfants

Avec cette option, vous pouvez empêcher les enfants de jouer avec le bandeau de commande.

- Pour **activer / désactiver** cette option, appuyez simultanément sur les touches  et  jusqu'à ce que le voyant  s'allume / s'éteigne.

Activez cette option après avoir appuyé sur la touche  : les touches sont verrouillées (sauf la touche ).



Cette option reste activée même quand vous éteignez l'appareil.

### 8.3 Signaux sonores

Les signaux sonores retentissent lorsque :

- Le programme est terminé.
  - L'appareil présente une anomalie.
- Pour **désactiver / activer** les signaux sonores, appuyez simultanément sur les touches **P** et  sur la touche pendant 4 secondes.



Si vous désactivez les signaux sonores, ils continueront à retentir si l'appareil présente une anomalie.

## 9. AVANT LA PREMIÈRE UTILISATION

1. Branchez l'appareil sur le secteur.
2. Ouvrez le robinet d'eau.
3. Versez une petite quantité de détergent dans le compartiment de la phase de lavage.
4. Sélectionnez et faites démarrer, à vide, un programme pour le coton à

la température la plus élevée possible.  
Cela élimine toute salissure éventuelle du tambour et de la cuve.

## 10. UTILISATION QUOTIDIENNE



### AVERTISSEMENT!

Reportez-vous aux chapitres concernant la sécurité.

### 10.1 Chargement du linge

1. Ouvrez le hublot de l'appareil

<sup>1)</sup> Reportez-vous au chapitre « Réglages » pour savoir comment activer cette option.

2. Dépliez-les le plus possible avant de les placer dans l'appareil.
  3. Placez les articles un à un dans le tambour.
- Assurez-vous de ne pas surcharger le tambour.
4. Fermez bien le hublot.

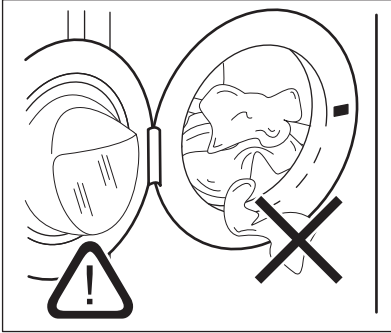

- i** Laver des articles très tachés par de l'huile ou de la graisse pourrait endommager les parties en caoutchouc du lave-linge.

## 10.2 Utilisation de lessive et d'additifs

1. Dosez le produit de lavage et l'assouplissant.
2. Mettez le produit de lavage et l'assouplissant dans les compartiments.
3. Fermez soigneusement la boîte à produits.

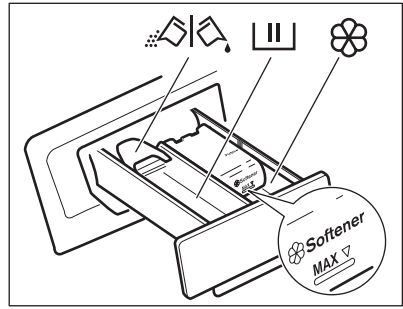

## 10.3 Compartiments à lessive



Compartiment à lessive pour la phase de lavage. Si vous utilisez de la lessive liquide, versez-la immédiatement avant de démarrer le programme.



Compartiment réservé aux additifs liquides (assouplissant, amidon).



**ATTENTION!**  
Ne dépassez pas le niveau **MAX**



Volet pour produit de lavage en poudre ou liquide.

Si vous sélectionnez une option ou un programme avec pré-lavage, versez la lessive destinée à la phase de pré-lavage directement dans le tambour.

## 10.4 Lessive liquide ou en poudre

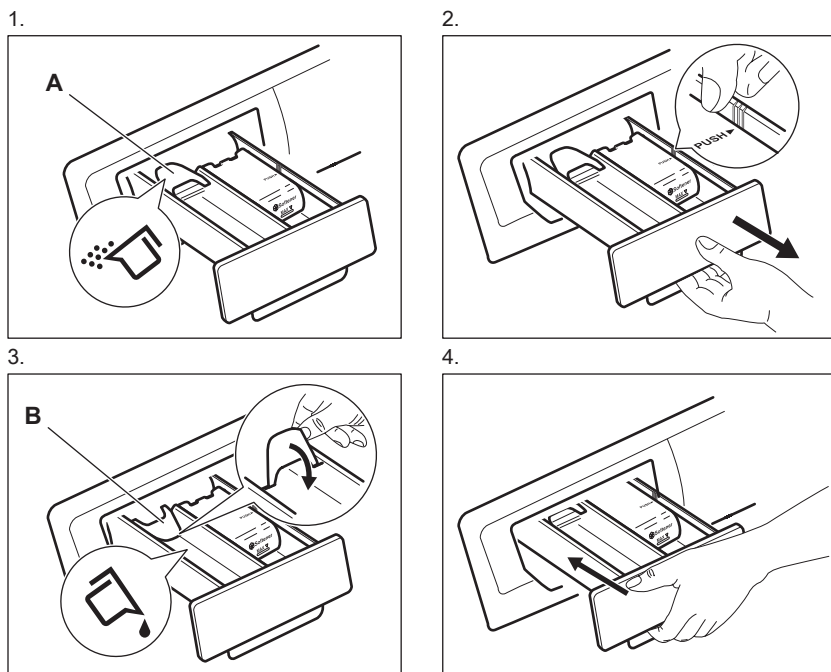

- Position **A** pour la lessive en poudre (réglage d'usine).
- Position **B** pour la lessive liquide.



### Si vous utilisez une lessive liquide :

- N'utilisez pas de lessives liquides gélatineuses ou épaisses.
- Ne dépassez pas le niveau maximal.
- Ne sélectionnez pas d'option de pré lavage.
- Ne sélectionnez pas la fonction Départ différé (ou Fin différé).

## 10.5 Activation de l'appareil

Maintenez la touche **Marche/Arrêt** enfoncée pendant quelques secondes pour allumer ou éteindre l'appareil. Un son retentit lorsque l'appareil s'allume.

- Le voyant de la touche clignote.

2. Si nécessaire, modifiez la température et la vitesse d'essorage ou ajoutez des options compatibles. Lorsque vous activez une option, le voyant correspondant s'allume.

## 10.6 Réglage d'un programme



1. Appuyez sur la touche du programme **P**, puis sélectionnez le programme :



Si vous effectuez un mauvais réglage, le voyant de la touche clignote en rouge trois fois.

## 10.7 Démarrage d'un programme sans départ différé

Appuyez sur la touche .

- Le voyant de la touche  cesse de clignoter et reste allumé.
- Le programme démarre, le couvercle se verrouille et le voyant  est allumé.

 La pompe de vidange peut momentanément se mettre en route au début du cycle de lavage.

## 10.8 Départ d'un programme avec départ différé

Vous pouvez différer le départ d'un programme de 9, 6 ou 3 heures.

1. Appuyez sur la touche Départ Différé  pour choisir la durée du départ différé.

Le voyant du départ différé sélectionné s'allume.

2. Appuyez sur la touche Départ/ Pause :
  - L'appareil commence le décompte.
  - Lorsque le décompte est terminé, le programme démarre automatiquement.



 Vous pouvez annuler ou modifier le départ différé avant d'appuyer sur la touche Départ/Pause. Après avoir appuyé sur la touche Départ/Pause, vous pouvez uniquement annuler le départ différé.

Pour annuler le départ différé :

1. Appuyez sur la touche Départ/Pause pour mettre l'appareil en pause.
2. Appuyez sur la touche Départ Différé  jusqu'à ce que le voyant du départ différé sélectionné s'éteigne. Appuyez de nouveau sur la touche Départ/Pause pour lancer le programme immédiatement.

## 10.9 Interruption d'un programme et modification des options

Vous ne pouvez modifier que quelques options avant qu'elles ne soient actives.

1. Appuyez sur  . Le voyant de cette touche clignote.
2. Modifiez les options.
3. Appuyez sur  à nouveau. Le programme se poursuit.

## 10.10 Annulation d'un programme

1. Appuyez sur la touche  pendant quelques secondes pour annuler le programme et désactiver l'appareil.
2. Appuyez à nouveau sur cette même touche pour mettre l'appareil en marche. Maintenant, vous pouvez sélectionner un nouveau programme de lavage.

 Avant de lancer le nouveau programme, l'appareil peut vidanger l'eau. Dans ce cas, assurez-vous qu'il y a toujours de la lessive dans le compartiment de produit de lavage ; si ce n'est pas le cas, versez à nouveau de la lessive.

## 10.11 Ouverture de la porte

Pendant le déroulement d'un programme ou du départ différé, le hublot de l'appareil est verrouillé. Le voyant  est allumé.





### ATTENTION!



Si la température et le niveau de l'eau dans le tambour sont trop élevés, vous ne pouvez pas ouvrir le hublot.

**Pour ouvrir la porte pendant les premières minutes du cycle ou quand le départ différé fonctionne :**



1. Appuyez sur la touche  pour mettre l'appareil en pause.

2. Attendez que le voyant  s'éteigne.
3. Vous pouvez ouvrir le couvercle.
4. Fermez le hublot et appuyez à nouveau sur la touche . Le programme (ou le départ différé) se poursuit.

## 10.12 À la fin du programme

- L'appareil se met automatiquement à l'arrêt.
- Le signal sonore retentit (s'il est activé).
- Le voyant de la touche  s'éteint.
- Vous pouvez ouvrir le hublot.
- Sortez le linge de l'appareil. Vérifiez que le tambour est vide.
- Appuyez sur la touche  pendant quelques secondes pour éteindre l'appareil.
- Fermez le robinet d'eau.
- Pour empêcher la formation de moisissures et l'apparition de mauvaises odeurs, laissez la porte et la boîte à produits entrouvertes.





### Le programme de lavage est terminé, mais il y a de l'eau dans le tambour :

- Le tambour tourne régulièrement pour éviter que le linge ne se froisse.
- Le voyant  clignote pour vous rappeler de vider l'eau.
- Le voyant de verrouillage du hublot  est allumé. Le voyant de la touche  clignote. Le hublot reste verrouillé.
- Vous devez vidanger l'eau pour pouvoir ouvrir le hublot.

### Vidange de l'eau :

1. Pour vidanger l'eau.
  - Appuyez sur la touche . L'appareil effectue la vidange et



l'essorage avec la vitesse d'essorage maximale du programme de lavage sélectionné.

- Sinon, appuyez sur la touche  pour modifier la vitesse d'essorage, puis appuyez sur la touche . L'appareil effectue la vidange et l'essorage. Si vous sélectionnez , l'appareil effectue uniquement la vidange.
2. Appuyez sur la touche  pendant quelques secondes pour éteindre l'appareil.

 L'appareil effectue automatiquement la vidange et l'essorage au bout d'environ 18 heures (sauf pour le programme Laine).

## 10.13 Option ARRÊT AUTOMATIQUE

L'option ARRÊT AUTOMATIQUE éteint automatiquement l'appareil pour réduire la consommation d'énergie. Tous les voyants s'éteignent lorsque :

- Vous n'utilisez pas l'appareil pendant 5 minutes avant d'appuyer sur . Appuyez sur la touche  pour rallumer l'appareil.
- Au bout de 5 minutes après la fin du programme de lavage. Appuyez sur la touche  pour rallumer l'appareil. Appuyez sur la touche **P** si vous souhaitez sélectionner un nouveau cycle.

# 11. CONSEILS

## 11.1 Chargement du linge

- Répartissez le linge entre articles : blancs, de couleurs, synthétiques, délicats et en laine.
- Respectez les instructions de lavage qui figurent sur les étiquettes des vêtements.
- Ne lavez pas les articles blancs et de couleur ensemble.
- Certains articles de couleurs peuvent déteindre lors des premiers lavages. Il

- est recommandé de les laver séparément les premières fois.
- Boutonnez les taies d'oreiller, fermez les fermetures à glissière et à pression et les crochets. Attachez les ceintures.
  - Videz les poches des vêtements et dépliez-les.
  - Retournez les tissus multi-couches, en laine et les articles portant des illustrations imprimées vers l'intérieur.
  - Lavez les taches incrustées avec un produit spécial.
  - Lavez et pré-traitez les taches très sales avant d'introduire les articles dans le tambour
  - Traitez les rideaux avec précautions. Retirez les crochets et placez les rideaux dans un sac de lavage ou une taie d'oreiller.
  - Ne lavez pas d'articles sans ourlet ou déchirés. Utilisez un sac de lavage pour les articles très petits et/ou délicats (par exemple les soutiens-gorge à armatures, les ceintures, les bas, etc.).
  - Une très petite charge peut provoquer des problèmes d'équilibre pendant la phase d'essorage. Si cela se produit, répartissez manuellement les articles dans la cuve et lancez à nouveau la phase d'essorage.

## 11.2 Taches tenaces

Pour certaines taches, l'eau et les produits de lavage ne suffisent pas.

Il est recommandé de pré-traiter ces taches avant de mettre les articles dans l'appareil.

Des détachants spéciaux sont disponibles. Utilisez le détachant spécial adapté au type de tache et de textile.

## 11.3 Produits de lavage et additifs

- Utilisez uniquement des produits de lavage et des additifs spécialement conçus pour les lave-linge :
  - lessives en poudre pour tous les types de textiles,
  - lessives en poudre pour les textiles délicats (40 °C max.) et les lainages,

- lessives liquides, de préférence pour les programmes de lavage à basse température (60 °C max.) pour tous les types de textiles, ou lessives spéciales pour les lainages uniquement.
- Ne mélangez pas différents types de produits de lavage.
- Afin de préserver l'environnement, n'utilisez que la quantité nécessaire de produit de lavage.
- Respectez les instructions qui se trouvent sur les emballages de ces produits.
- Utilisez des produits adaptés au type et à la couleur du textile, à la température du programme et au niveau de salissure.
- Si votre appareil ne dispose pas d'un distributeur de produit de lavage avec volet, ajoutez les produits de lavage liquides à l'aide d'une boule doseuse (fournie par le fabricant du produit de lavage).

## 11.4 Conseils écologiques

- Réglez un programme sans prélavage pour laver du linge normalement sale.
- Commencez toujours un programme de lavage avec une charge de linge maximale.
- Si nécessaire, utilisez un détachant quand vous réglez un programme à basse température.
- Pour utiliser la bonne quantité de produit de lavage, vérifiez la dureté de l'eau de votre système domestique. Reportez-vous au chapitre « Dureté de l'eau ».

## 11.5 Dureté de l'eau

Si, dans votre région, la dureté de l'eau est élevée ou modérée, il est recommandé d'utiliser un adoucisseur d'eau pour lave-linge. Dans les régions où l'eau est douce, il n'est pas nécessaire d'utiliser un adoucisseur d'eau.

Pour connaître la dureté de l'eau dans votre région, contactez votre compagnie des eaux.

Utilisez la bonne quantité d'adoucisseur d'eau. Respectez les instructions qui se trouvent sur les emballages du produit.

## 12. ENTRETIEN ET NETTOYAGE



### AVERTISSEMENT!

Reportez-vous aux chapitres concernant la sécurité.

### 12.1 Nettoyage extérieur

Nettoyez l'appareil uniquement à l'eau savonneuse chaude. Séchez complètement toutes les surfaces.



### ATTENTION!

N'utilisez pas d'alcool, de solvants ni de produits chimiques.

### 12.2 Détartrage

Si, dans votre région, la dureté de l'eau est élevée ou modérée, il est recommandé d'utiliser un produit de détartrage de l'eau pour lave-linge.

Examinez régulièrement le tambour pour éviter le dépôt de particules de calcaire et de rouille.

Pour éliminer les particules de rouille, utilisez uniquement des produits spéciaux pour lave-linge. Procédez séparément d'un lavage de linge.



Respectez toujours les instructions figurant sur l'emballage du produit.

### 12.3 Lavage d'entretien

Avec les programmes à basse température, il est possible que certains produits de lavage restent dans le tambour. Effectuez régulièrement un lavage d'entretien. Pour ce faire :

- Retirez le linge du tambour.
- Sélectionnez le programme pour le coton à température maximale avec une petite quantité de détergent.

### 12.4 Joint du couvercle

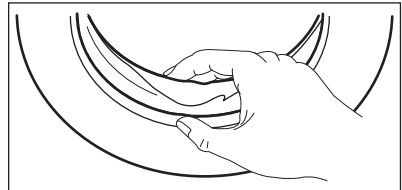

Examinez régulièrement le joint et enlevez tous les objets situés à l'intérieur.

### 12.5 Nettoyage du distributeur de produit de lavage

1.

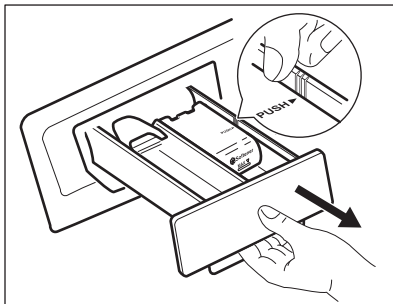

2.

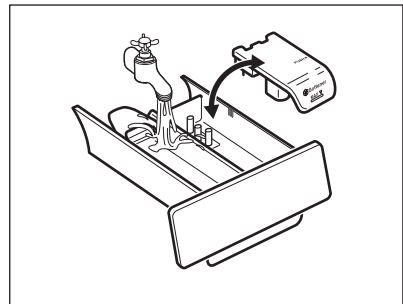

3.

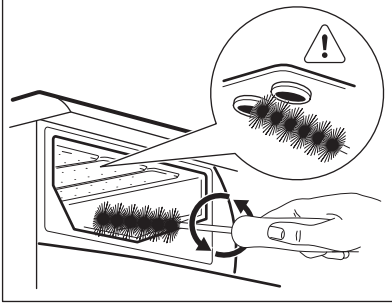

4.

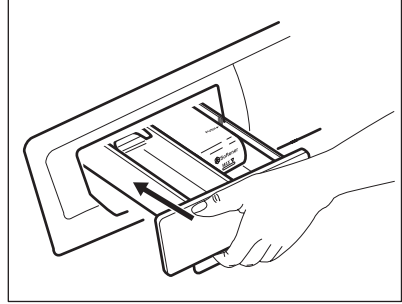

## 12.6 Nettoyage du filtre de vidange



Ne nettoyez pas le filtre de vidange si l'eau dans l'appareil est chaude.



Vérifiez régulièrement le filtre de la pompe de vidange et assurez-vous qu'il est propre.



Répétez les étapes 2 et 3 jusqu'à ce que l'eau cesse de s'écouler.

1.

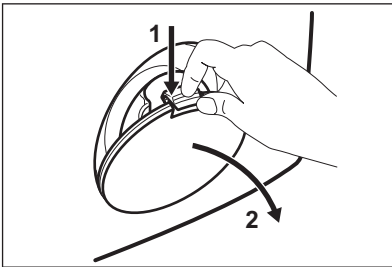

2.

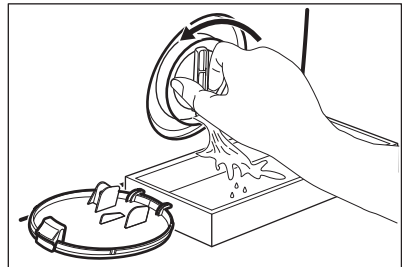

3.

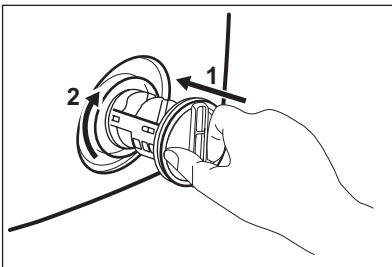

4.

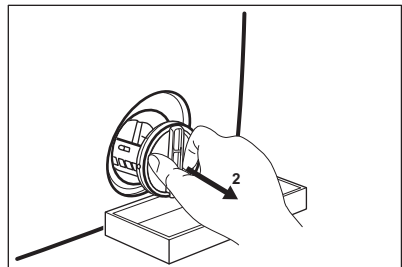

5.

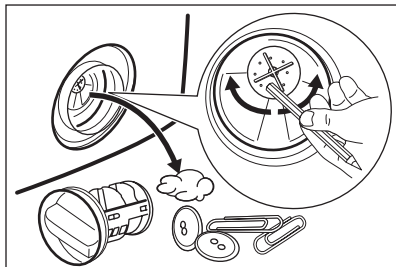

6.

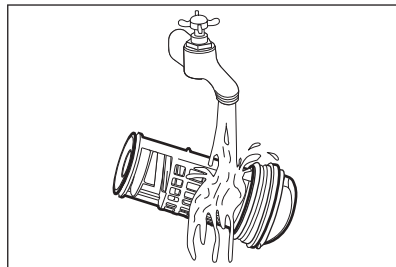

7.

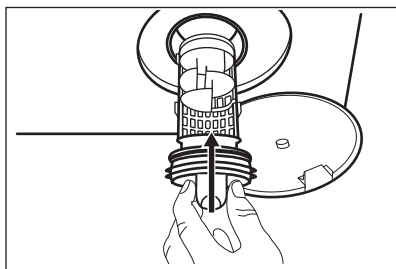

8.

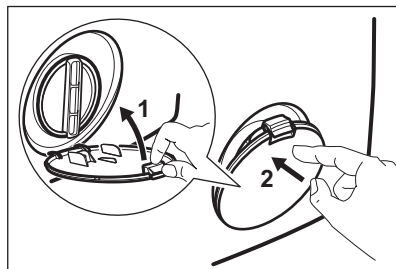

Gardez toujours un chiffon à portée de main pour essuyer l'eau qui peut s'écouler.



Assurez-vous que la pale de la pompe peut tourner. Si ce n'est pas le cas, contactez votre service après-vente. Assurez-vous aussi de serrer correctement le filtre afin d'empêcher toute fuite.

## 12.7 Nettoyage du tuyau d'arrivée d'eau et du filtre de la soupape

1.

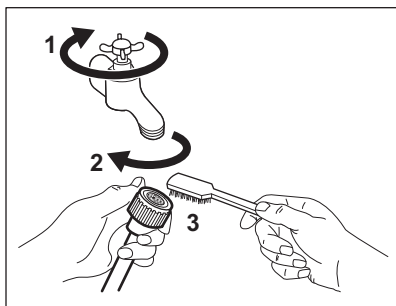

2.

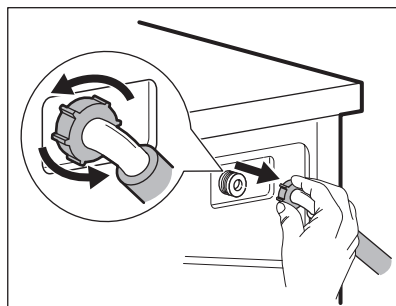

3.

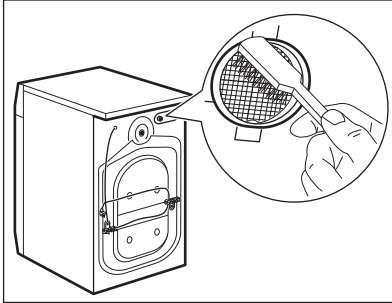

## 12.8 Vidange d'urgence

En raison d'une anomalie de fonctionnement, l'appareil ne peut pas vidanger l'eau.

Si cela se produit, procédez aux étapes (1) à (8) du chapitre « Nettoyage du filtre de vidange ». Si nécessaire, nettoyez la pompe.

Lorsque vous vidangez l'eau avec la vidange d'urgence, vous devez réactiver le système de vidange :

1. Versez 2 litres d'eau dans le distributeur de produit de lavage pour le lavage principal.
2. Démarrez le programme pour vidanger l'eau.

## 12.9 Précautions contre le gel

Si l'appareil est installé dans un local où la température peut être négative, évacuez toute l'eau restant dans le tuyau d'alimentation et la pompe de vidange.

4.

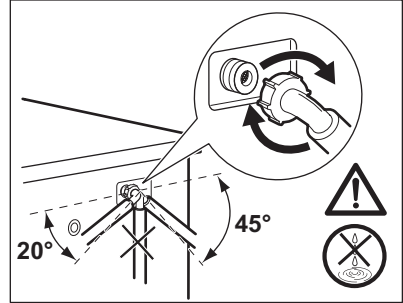

1. Débranchez la fiche d'alimentation de la prise secteur.
2. Fermez le robinet d'eau.
3. Placez les deux extrémités du tuyau d'alimentation dans un récipient et laissez l'eau s'écouler du tuyau.
4. Videz la pompe de vidange. Reportez-vous à la procédure de vidange d'urgence.
5. Une fois que la pompe de vidange est vide, réinstallez le tuyau d'alimentation.



### AVERTISSEMENT!

Assurez-vous que la température est supérieure à 0 °C avant d'utiliser à nouveau l'appareil. Le fabricant ne pourra être tenu pour responsable en cas de dommages dus aux basses températures.

# 13. EN CAS D'ANOMALIE DE FONCTIONNEMENT



### AVERTISSEMENT!

Reportez-vous aux chapitres concernant la sécurité.

## 13.1 Introduction



L'appareil ne démarre pas ou s'arrête en cours de programme.

Dans un premier temps, essayez de trouver une solution au problème (reportez-vous au tableau). Si vous n'y

parvenez pas, contactez le service après-vente agréé.

Les signaux sonores retentissent lorsque certains problèmes se produisent. Le voyant de la touche  clignote en **rouge** et l'un des autres voyants s'allume, pour indiquer un code d'alarme :

-  - L'appareil ne se remplit pas d'eau correctement.

-  - L'appareil ne se vidange pas.
-  - Le hublot de l'appareil n'est pas fermé. Vérifiez le hublot !



Si l'appareil est trop chargé, retirez des vêtements du tambour et/ou poussez sur le hublot tout en appuyant sur la touche Départ/Pause jusqu'à ce que le voyant  arrête de clignoter (reportez-vous à l'illustration ci-dessous).

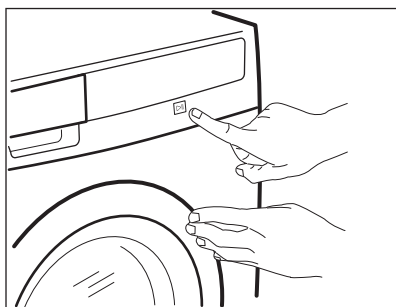

- Le voyant de la touche  clignote 11 fois en **rouge** et 1 (ou 2 ou 3) fois en jaune : L'alimentation électrique est instable. Attendez que l'alimentation électrique se stabilise.



#### **AVERTISSEMENT!**

Éteignez l'appareil avant de procéder aux vérifications.

## 13.2 Pannes possibles

Problème	Solution possible
Le programme ne démarre pas.	<ul style="list-style-type: none"> <li>• Assurez-vous que la fiche du câble d'alimentation est bien insérée dans la prise de courant.</li> <li>• Vérifiez que le hublot de l'appareil est fermé.</li> <li>• Assurez-vous qu'aucun fusible n'est grillé dans la boîte à fusibles.</li> <li>• Assurez-vous que la touche Départ/Pause est enfoncée.</li> <li>• Si vous avez sélectionné un départ différé, annulez-le ou attendez la fin du décompte.</li> <li>• Désactivez la sécurité enfants si elle a été préalablement activée.</li> </ul>

Problème	Solution possible
L'appareil ne se remplit pas d'eau correctement.	<ul style="list-style-type: none"> <li>• Assurez-vous que le robinet d'eau est ouvert.</li> <li>• Assurez-vous que la pression de l'arrivée d'eau n'est pas trop basse. Pour obtenir cette information, contactez votre compagnie des eaux.</li> <li>• Assurez-vous que le robinet d'eau n'est pas obstrué.</li> <li>• Assurez-vous que les filtres des tuyaux d'arrivée d'eau et les filtres des vannes ne sont pas obstrués. Reportez-vous au chapitre « Entretien et nettoyage ».</li> <li>• Assurez-vous que le tuyau d'arrivée d'eau n'est pas tordu ni plié.</li> <li>• Vérifiez que le raccordement du tuyau d'arrivée d'eau est correct.</li> </ul>
L'appareil ne se remplit pas d'eau et se vidange immédiatement.	<ul style="list-style-type: none"> <li>• Vérifiez que la position du tuyau de vidange est correcte. Le tuyau est peut-être trop bas.</li> </ul>
L'appareil ne vidange pas l'eau.	<ul style="list-style-type: none"> <li>• Assurez-vous que le siphon de l'évier n'est pas obstrué.</li> <li>• Assurez-vous que le tuyau de vidange n'est pas tordu ni plié.</li> <li>• Vérifiez que le raccordement du tuyau de vidange est correct.</li> <li>• Sélectionnez l'option de vidange si vous avez choisi un programme sans phase de vidange.</li> <li>• Sélectionnez l'option de vidange si vous avez choisi une option se terminant avec de l'eau dans le tambour.</li> <li>• Assurez-vous que le filtre de vidange n'est pas obstrué. Nettoyez le filtre si nécessaire. Reportez-vous au chapitre « Entretien et nettoyage ».</li> <li>• Si le problème persiste, contactez le service après-vente agréé.</li> </ul>
La phase d'essorage n'a pas lieu ou le cycle de lavage dure plus longtemps que d'habitude.	<ul style="list-style-type: none"> <li>• Répartissez manuellement les vêtements dans la cuve et lancez à nouveau la phase d'essorage. Ce problème peut résulter de problèmes d'équilibrage.</li> <li>• Sélectionnez l'option d'essorage.</li> <li>• Sélectionnez l'option de vidange si vous avez choisi une option se terminant avec de l'eau dans le tambour.</li> <li>• Assurez-vous que le filtre de vidange n'est pas obstrué. Nettoyez le filtre si nécessaire. Reportez-vous au chapitre « Entretien et nettoyage ».</li> </ul>
Il y a de l'eau sur le sol.	<ul style="list-style-type: none"> <li>• Assurez-vous que les raccords des tuyaux d'eau sont bien serrés et qu'il n'y a aucune fuite d'eau.</li> <li>• Assurez-vous que le tuyau d'arrivée d'eau et le tuyau de vidange ne sont pas endommagés.</li> <li>• Assurez-vous d'utiliser une lessive adaptée en quantité correcte.</li> </ul>

Problème	Solution possible
Impossible d'ouvrir le hublot de l'appareil.	<ul style="list-style-type: none"> <li>Assurez-vous que le programme de lavage est terminé.</li> <li>Sélectionnez l'option de vidange ou d'essorage s'il y a de l'eau dans le tambour.</li> <li>Effectuez la procédure de vidange d'urgence. Reportez-vous au paragraphe « Précautions contre le gel » du chapitre « Entretien et nettoyage ».</li> </ul>
L'appareil fait un bruit inhabituel.	<ul style="list-style-type: none"> <li>Vérifiez que l'appareil est de niveau. Reportez-vous au chapitre « Instructions d'installation ».</li> <li>Vérifiez que l'emballage et/ou les boulons de transport ont été retirés. Reportez-vous au chapitre « Instructions d'installation ».</li> <li>Ajoutez plus de linge dans le tambour. La charge est peut-être trop légère.</li> </ul>
L'appareil se remplit d'eau et se vidange immédiatement.	<ul style="list-style-type: none"> <li>Vérifiez que la position du tuyau de vidange est correcte. L'extrémité du tuyau est placée trop bas. Reportez-vous au chapitre « Instructions d'installation ».</li> </ul>
Les résultats de lavage ne sont pas satisfaisants.	<ul style="list-style-type: none"> <li>Augmentez la quantité de produit de lavage ou utilisez-en un autre.</li> <li>Utilisez des produits spéciaux pour enlever les taches tenaces avant de laver le linge.</li> <li>Veillez à sélectionner la bonne température.</li> <li>Réduisez la charge de linge.</li> </ul>
Impossible de régler une option.	<ul style="list-style-type: none"> <li>Assurez-vous d'avoir appuyé sur la/les bonne(s) touche(s).</li> </ul>

Après avoir effectué ces contrôles, mettez l'appareil en marche. Le programme reprend là où il s'était interrompu.

Si le problème persiste, contactez le service après-vente agréé.

Si d'autres codes d'alarme s'affichent sur l'appareil, (le voyant de la touche  ||

clignote en rouge). Éteignez puis rallumez l'appareil. Si le problème persiste, contactez le service après-vente agréé.

## 14. CARACTÉRISTIQUES TECHNIQUES

Dimensions	Largeur / Hauteur / Profondeur / Profondeur totale	600 mm/ 850 mm/ 600 mm/ 660 mm
Branchement électrique	Tension	230 V
	Puissance totale	2 200 W
	Fusible	10 A
	Fréquence	50 Hz

Niveau de protection contre l'infiltration de particules solides et d'humidité assuré par le couvercle de protection, excepté là où l'équipement basse tension ne dispose d'aucune protection contre l'humidité		IPX4
Pression de l'arrivée d'eau	Minimale	0,5 bar (0,05 MPa)
	Maximale	8 bar (0,8 MPa)
Arrivée d'eau <sup>1)</sup>		Eau froide
Charge maximale	Coton	9 kg
Classe d'efficacité énergétique		A+++
Vitesse d'essorage	Maximale	1200 tr/min

<sup>1)</sup> Raccordez le tuyau d'arrivée d'eau à un robinet fileté 3/4" .

## 15. EN MATIÈRE DE PROTECTION DE L'ENVIRONNEMENT

Recyclez les matériaux portant le symbole . Déposez les emballages dans les conteneurs prévus à cet effet. Contribuez à la protection de l'environnement et à votre sécurité, recyclez vos produits électriques et

électroniques. Ne jetez pas les appareils portant le symbole  avec les ordures ménagères. Emmenez un tel produit dans votre centre local de recyclage ou contactez vos services municipaux.





[www.electrolux.com/shop](http://www.electrolux.com/shop)



192965301-A-282017

