

# Guía de consulta

Explicaciones para operaciones rutinarias

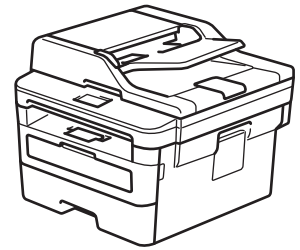

**DCP-L2510D**  
**DCP-L2530DW**  
**DCP-L2537DW**  
**DCP-L2550DN**  
**MFC-L2710DN**  
**MFC-L2710DW**  
**MFC-L2730DW**  
**MFC-L2750DW**

Brother recomienda guardar este manual cerca del equipo para futuras consultas.



#### **Guía del usuario online**

Para consultar información, instrucciones avanzadas y especificaciones de producto, consulte la *Guía del usuario online* en: [support.brother.com/manuals](http://support.brother.com/manuals)



# Guías del usuario y dónde encontrarlas

¿Qué guía?	¿Qué incluye?	¿Dónde está?
Guía de seguridad del producto	Lea esta guía primero. Lea las instrucciones de seguridad antes de configurar el equipo. Consulte esta guía para obtener información sobre marcas comerciales y limitaciones legales.	Impreso / En la caja
Guía de configuración rápida	Siga las instrucciones para configurar el equipo e instalar los <b>Paquete completo de controladores y software</b> para el sistema operativo y el tipo de conexión que utilice.	Impreso / En la caja
Guía de consulta	Conozca las operaciones básicas de fax, copia y escaneado, así como el mantenimiento básico del equipo. Consulte los consejos para la solución de problemas.	Impreso o en el disco de instalación de Brother/En la caja
Guía del usuario online	En esta guía se desarrolla con más detalle el contenido de la <i>Guía de referencia</i> . Además de la información relativa a las operaciones y solución de problemas de impresión, escaneado, copia, fax, funciones con dispositivos móviles de ControlCenter de Brother, se incluye otra información útil acerca del uso del equipo en una red.	Brother Solutions Center <sup>1</sup>

<sup>1</sup> Visite [support.brother.com/manuals](http://support.brother.com/manuals).

# La Guía del usuario online le ayuda a sacar el máximo provecho a su equipo

Esperamos que esta guía le sea de utilidad. Para conocer mejor las funciones de su equipo, consulte la *Guía del usuario online*. Ofrece:

## ¡Navegación más rápida!

- ✓ Cuadro de búsqueda
- ✓ Índice de navegación en una sección independiente

## ¡Formato completo!

- ✓ Cada tema en una guía

## Formato simplificado

- ✓ Instrucciones paso a paso
- ✓ Resumen de funciones en la parte superior de la página



1. Cuadro de búsqueda
2. Navegación
3. Resumen
4. Instrucciones paso a paso

## Para ver las Guías del usuario online

Para ver la *Guía del usuario online* y otras guías disponibles, visite [support.brother.com/manuals](http://support.brother.com/manuals).

(Windows®)

También puede acceder a las guías de su equipo con la herramienta Brother Utilities. La herramienta Brother Utilities forma parte de la instalación estándar y, una vez instalada, puede encontrarla como acceso directo en el escritorio o bien en el menú Windows® **Iniciar**.

# ¿Tiene alguna pregunta o problema? Consulte las preguntas frecuentes, las soluciones y los vídeos en línea.

Vaya a la página **Preguntas frecuentes y Solución de problemas** de su modelo en el Brother Solutions Center en [support.brother.com](http://support.brother.com).

- **Se ofrecen varios modos de búsqueda**
- **Se muestran preguntas relacionadas para poder ampliar la información**
- **La información se actualiza regularmente teniendo en cuenta los comentarios de los clientes**

©2018 Brother Industries, Ltd. Todos los derechos reservados.

## Presentación del panel de control

### Modelos relacionados:

DCP-L2510D/DCP-L2530DW/DCP-L2537DW/DCP-L2550DN/MFC-L2710DN/MFC-L2710DW

El panel de control puede variar en función del modelo.

### MFC-L2710DN/MFC-L2710DW

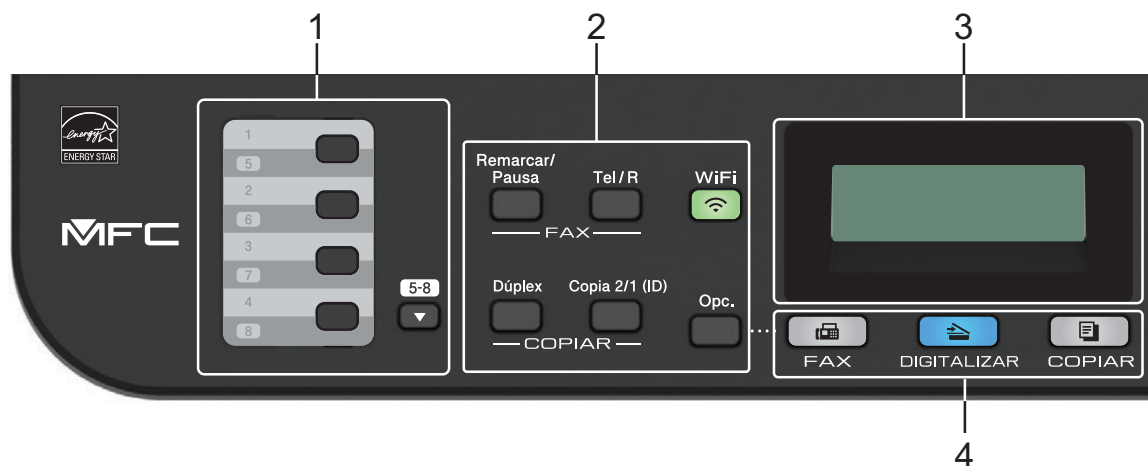

#### 1. Botones de 1 marcación

Almacenan y permiten marcar hasta ocho números de teléfono y fax.

Para acceder a números de fax y teléfono de una marcación del 1-4, pulse el botón de una marcación asignado a ese número. Para acceder a los números de fax y teléfono de una marcación del 5 al 8, mantenga pulsado **5-8** al mismo tiempo que pulsa el botón.

#### 2. Botones de función

##### Remarcar/Pausa

Pulse para marcar el último número marcado. Este botón también introduce una pausa al programar los números de llamada rápida o al marcar un número manualmente.

##### Tel/R

Pulse **Tel/R** para mantener una conversación telefónica después de descolgar el auricular externo mientras suena el doble timbre rápido F/T.

Si está conectado a una línea PBX, mediante este botón puede acceder a una línea externa, llamar a un operador o transferir una llamada a otra extensión.

### WiFi (para modelos inalámbricos)

Pulse el botón **WiFi** y acceda al programa de instalación inalámbrica de su ordenador. Siga las instrucciones que aparecen en la pantalla para configurar una conexión inalámbrica entre el equipo y la red.

Cuando la luz **WiFi** esté encendida, el equipo Brother está conectado a un punto de acceso inalámbrico. Cuando la luz **WiFi** parpadea, la conexión inalámbrica está apagada, o su equipo está en proceso de conectarse a un punto de acceso inalámbrico.

### Resol. (para ciertos modelos solo)

Pulse para cambiar la resolución de fax.

### Copia 2/1 (ID)

Pulse para copiar ambas caras de una tarjeta de identidad en una página.

### Dúplex

Pulse para copiar en ambas caras de una hoja de papel.

### Opc.

Pulse para acceder a ajustes de fax, escaneado o copia temporales.

## 3. Pantalla de cristal líquido (LCD)

Muestra mensajes de ayuda para configurar y usar el equipo.

Si el equipo está en modo de fax, en la pantalla LCD aparece:

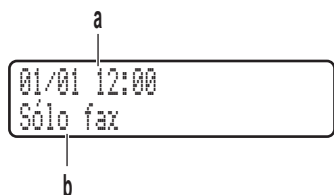

a. Fecha y hora

b. Modo de recepción

Cuando pulse **COPIAR**, la pantalla LCD mostrará:

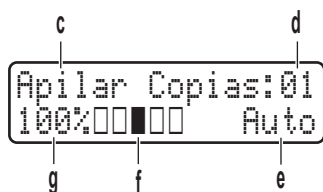

c. Tipo de copia

d. Número de copias

e. Calidad

f. Contraste

g. Porcentaje de copia

#### 4. Botones de modo

##### FAX

Pulse para cambiar el equipo a modo de fax.

##### DIGITALIZAR

Pulse para cambiar el equipo a modo escáner.

##### COPIAR

Pulse para cambiar el equipo a modo copia.



#### 5. Botones de menú

##### Eliminar

Pulse para borrar los datos que haya introducido o para cancelar el ajuste actual.

##### Menu

Pulse para acceder al menú para programar los ajustes del equipo.

##### OK

Pulse para guardar la configuración del equipo.

##### ◀ ▶

Pulse para avanzar o retroceder por las opciones del menú.

##### ▲ ▼

- Pulse para subir o bajar por los menús y las opciones.
- Pulse para cambiar la resolución en el modo de fax.





Pulse  para acceder a números de marcación rápida.

#### 6. Teclado de marcación

- Utilice para marcar números de teléfono y fax.
- Utilice como un teclado para insertar texto o caracteres.

## 7. Encendido y apagado

- Encienda el equipo pulsando .
- Apague el equipo pulsando  y manteniéndolo pulsado. La pantalla LCD mostrará [Apagando equipo] y permanecerá encendida unos segundos antes de apagarse. Si ha conectado un teléfono o TAD externo, siempre estará disponible.

## 8. Parar

- Pulse para detener una operación.
- Pulse para salir de un menú.



## 9. Iniciar

- Pulse para comenzar a enviar faxes.
- Pulse para empezar a hacer copias.
- Pulse para comenzar a escanear documentos.

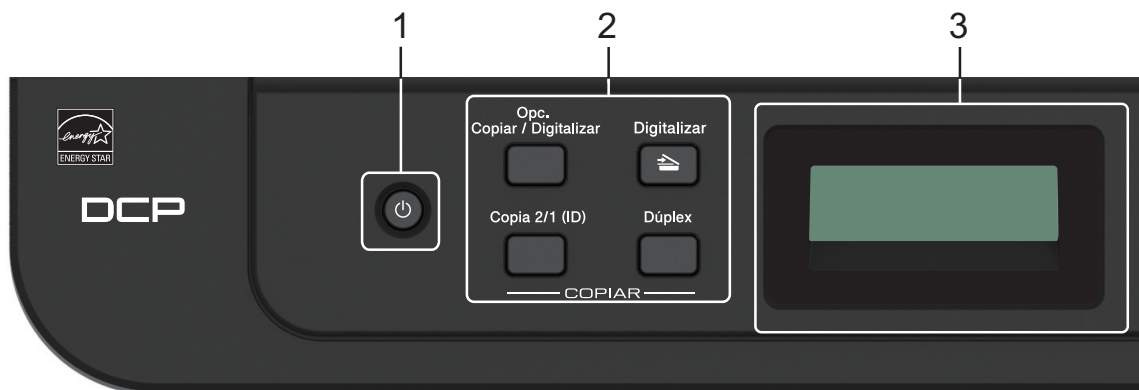



## 1. Encendido y apagado

- Encienda el equipo pulsando .
- Apague el equipo pulsando  y manteniéndolo pulsado. La pantalla LCD mostrará [Apagando equipo] y permanecerá encendida unos segundo antes de apagarse.

## 2. Botones de función

### Copia/Digitalizar Opc.

Pulse para acceder a ajustes de escaneado o copia temporales.

### WiFi (para modelos inalámbricos)

Pulse el botón **WiFi** y acceda al programa de instalación inalámbrica de su ordenador. Siga las instrucciones que aparecen en la pantalla para configurar una conexión inalámbrica entre el equipo y la red.

Cuando la luz **WiFi** esté encendida, el equipo Brother está conectado a un punto de acceso inalámbrico. Cuando la luz **WiFi** parpadea, la conexión inalámbrica está apagada, o su equipo está en proceso de conectarse a un punto de acceso inalámbrico.

### Digitalizar

Pulse para cambiar el equipo a modo escáner.

### Copia 2/1 (ID)

Pulse para copiar ambas caras de una tarjeta de identidad en una página.

### Dúplex (para ciertos modelos solo)

Pulse para copiar en ambas caras de una hoja de papel.

### 3. Pantalla de cristal líquido (LCD)

Muestra mensajes de ayuda para configurar y usar el equipo.

Si el equipo está en modo preparado o en modo copia, la pantalla LCD mostrará:

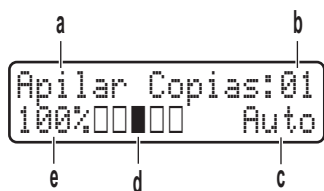

- a. Tipo de copia
- b. Número de copias
- c. Calidad
- d. Contraste
- e. Porcentaje de copia

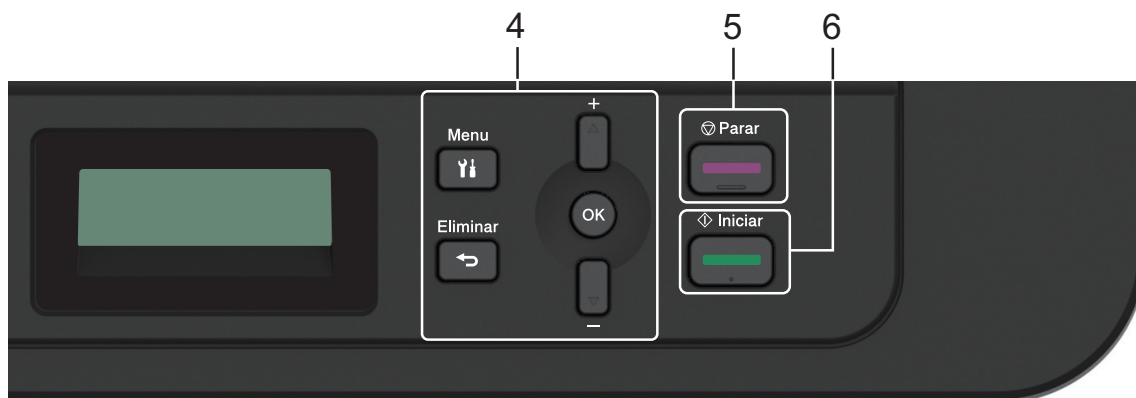

### 4. Botones de menú

#### Menu

Pulse para acceder al menú para programar los ajustes del equipo.

#### Eliminar

- Pulse para eliminar datos introducidos.
- Pulse para cancelar la configuración actual.

#### OK

Pulse para guardar la configuración del equipo.

#### ▲ o ▼

Pulse para subir o bajar por los menús y las opciones.

### 5. Parar

- Pulse para detener una operación.
- Pulse para salir de un menú.

### 6. Iniciar

- Pulse para empezar a hacer copias.

- Pulse para comenzar a escanear documentos.

## Presentación del panel de control

### Modelos relacionados:

MFC-L2730DW/MFC-L2750DW

El panel de control puede variar en función del modelo.

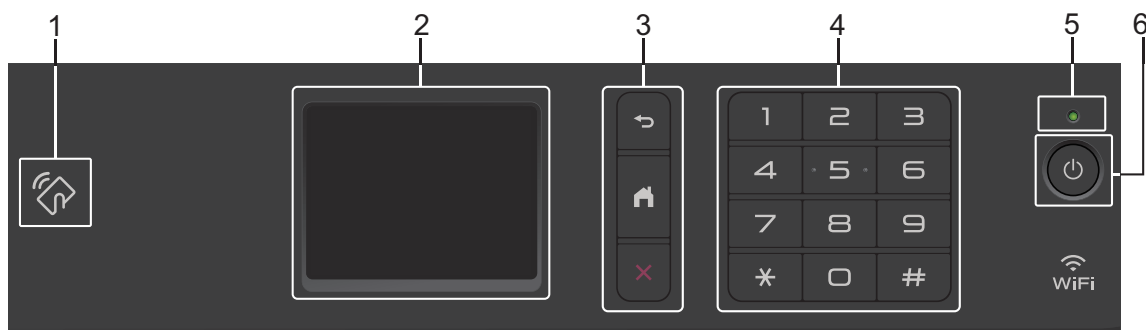

### 1. transmisión de datos en proximidad (MFC-L2750DW)

Si su dispositivo Android™ es compatible con la función NFC, puede imprimir datos desde el dispositivo o escanear documentos en el mismo acercándolo al símbolo de NFC situado en el panel de control.

### 2. Pantalla táctil LCD (pantalla de cristal líquido)

Acceda a menús y opciones pulsándolos en esta pantalla táctil.

### 3. Botones de menú



Pulse para volver al menú anterior.



Pulse para volver a la pantalla Inicio.



Pulse para cancelar una operación.



### 4. Teclado de marcación (botones numéricos)

Pulse los números en el panel táctil para marcar números de fax o teléfono y para introducir el número de copias.

### 5. Indicador de encendido LED

El LED se ilumina según el estado del equipo.

## 6. Encendido/apagado

- Encienda el equipo pulsando .
- Apague el equipo pulsando  y manteniéndolo pulsado. La pantalla LCD táctil mostrará [Apagando equipo] y permanecerá encendida unos segundos antes de apagarse. Si ha conectado un teléfono o TAD externo, siempre está disponible.

# Presentación de la pantalla táctil LCD

## Modelos relacionados:

MFC-L2730DW/MFC-L2750DW

Cuando se muestre la pantalla Inicio, pulse ◀ o ▶ para mostrar las pantallas de inicio.

La pantalla Inicio muestra el estado del equipo cuando está inactivo. Cuando se muestra, indica que el equipo está listo para ejecutar el comando siguiente.



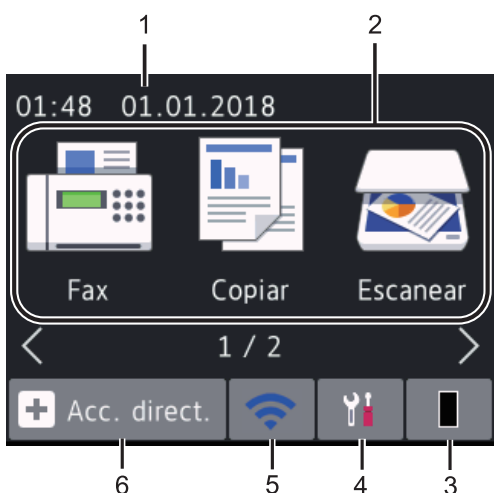

Las funciones disponibles cambiarán según el modelo.



## 1. Fecha y hora

Muestra la fecha y la hora establecidas en el equipo.

## 2. Modos

-  [Fax]  
Pulse para acceder al modo fax.
-  [Copiar]  
Pulse para acceder al modo copia.
-  [Escanear]  
Pulse para acceder al modo escáner.
-  [Impresión segura]  
Pulse para acceder a la opción [Impresión segura].

-  [Web]

Pulse para conectar el equipo Brother a un servicio de Internet.

-  [Aplic.]

Pulse para conectar el equipo Brother al servicio de aplicaciones de Brother.

## 3. Tóner

Muestra la vida útil restante del tóner. Pulse para acceder al menú [Tóner].

Cuando el cartucho de tóner está a punto de terminar su vida útil o si presenta algún problema, aparecerá un icono de error

 en el icono del tóner.

## 4. [Ajustes]

Pulse para acceder al menú [Ajustes].

Si se ha activado Bloqueo seguro de funciones o el bloqueo de configuración, aparecerá un icono de bloqueo  en la pantalla LCD. Deberá desbloquear el equipo para utilizar la configuración.

## 5. WiFi o bien

**(Estado inalámbrico para modelos inalámbricos)**

Pulse para configurar ajustes inalámbricos.

Si está utilizando una conexión inalámbrica, un indicador de cuatro niveles en cada una de las pantallas de inicio muestra la calidad de señal inalámbrica actual.



 LAN inalámbrica deshabilitada

6.  [Acc. direct.]

Púselo para crear accesos directos a las operaciones utilizadas frecuentemente, como enviar un fax, realizar una copia, escanear y usar Web Connect.



- Hay tres pantallas de accesos directos, con un máximo de cuatro accesos directos en cada pantalla de accesos directos. Hay un total de 12 accesos directos disponibles.
- Para ir a las otras pantallas de accesos directos, pulse ◀ ▶.

## Faxes guardados

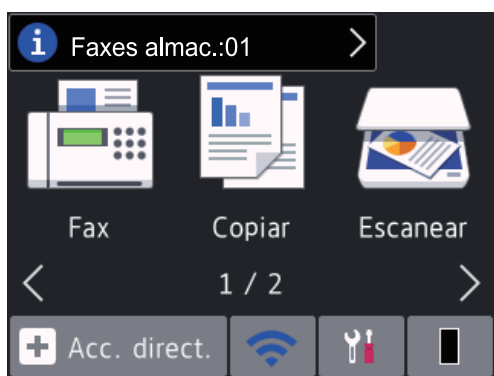

El número de faxes recibidos en memoria aparece en la parte superior de la pantalla.

Pulse  y, a continuación, pulse [Sí] para imprimir los faxes.

## Icono de advertencia

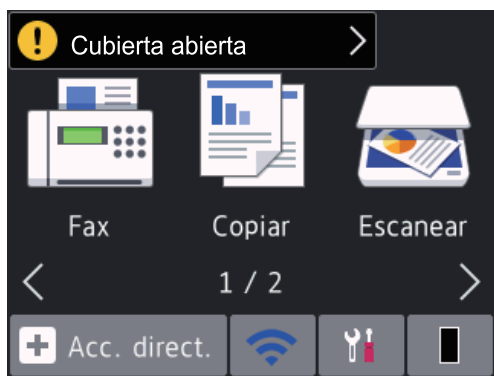

El icono de advertencia  aparece cuando se produce un mensaje de error o de mantenimiento; pulse el área de mensajes para visualizarlo y, a

continuación, pulse  para volver al modo Preparado.

**NOTA**

- Este producto utiliza la fuente de ARPHIC TECHNOLOGY CO., LTD.

**Cómo desplazarse por la pantalla táctil LCD**

**Modelos relacionados:**  
MFC-L2730DW/MFC-L2750DW

Pulse con el dedo la pantalla LCD para manejarla. Para ver y acceder a todas las opciones, pulse ◀▶ o ▲▼ en la pantalla LCD para desplazarse por ellas.

Los siguientes pasos explican cómo navegar a medida que cambia un ajuste del equipo. En este ejemplo, el ajuste de la luz de fondo de la pantalla LCD se cambia de [Claro] a [Medio].

**IMPORTANTE**

NO use objetos puntiagudos, como bolígrafos o plumas, para manejar la pantalla LCD. Podría dañar el equipo.

**NOTA**

NO toque la pantalla LCD inmediatamente después de enchufar el cable de alimentación o durante el encendido del equipo. Podría provocar un error.

**1** Pulse  ([Ajustes]).

**2** Pulse [Todos ajustes].

- 3** Pulse ▲ o ▼ para mostrar la opción [Config. gral.] y, a continuación, pulse [Config. gral.].

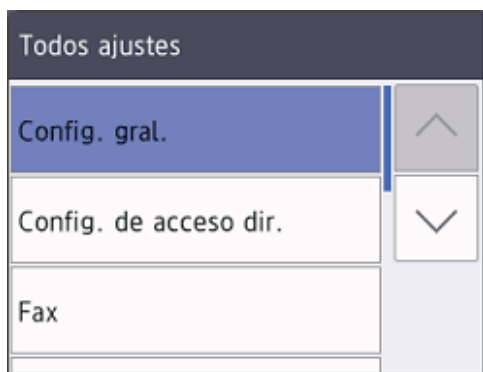

- 4** Pulse ▲ o ▼ para mostrar la opción [Configur. LCD] y, a continuación, pulse [Configur. LCD].



- 5** Pulse [Retroiluminac.].

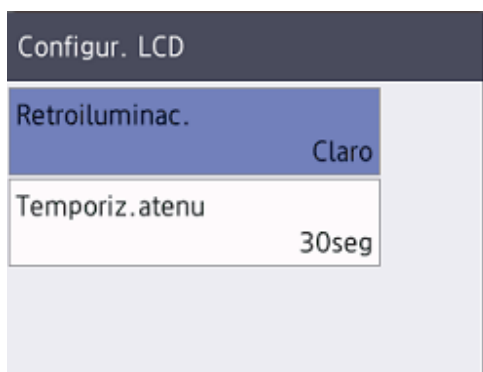

- 6** Pulse [Medio].



- 7** Pulse .

## Cargar papel en la bandeja de papel

Utilice la bandeja de papel al imprimir en los siguientes soportes:

Papel normal  
Papel fino  
Papel reciclado  
Papel grueso

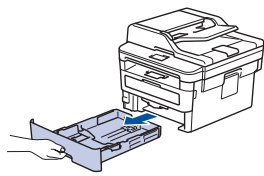

- Ajuste las guías
- Airee las hojas de papel
- No supere esta marca

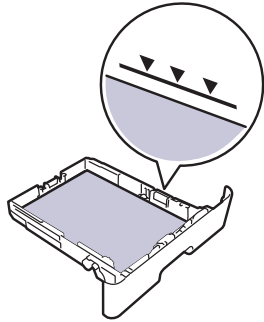

Información más detallada >> *Guía del usuario online: Cargar papel en la bandeja de papel*

## Cargar papel en la ranura de alimentación manual

Utilice la Ranura de alimentación manual al imprimir en los siguientes soportes:

Papel normal  
Papel fino  
Papel reciclado  
Papel Bond  
Papel grueso  
Etiquetas <sup>1</sup>  
Sobres <sup>1</sup>

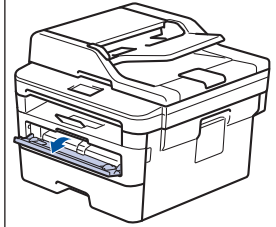

- Ajuste las guías
- Utilice las dos manos para insertar una hoja de papel
- Siga presionando el papel en los rodillos durante dos segundos o hasta que el equipo agarre el papel y lo introduzca

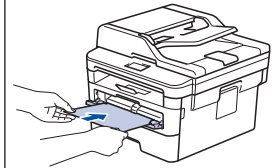

<sup>1</sup> Abra la cubierta trasera (bandeja de salida cara arriba) antes de imprimir para que el papel impreso salga por la bandeja de salida cara arriba.

Información más detallada >> *Guía del usuario online: Carga de papel e impresión mediante la ranura de alimentación manual*







Utilice esta sección para resolver problemas que puede encontrar al utilizar su equipo Brother.

## Identificación de un problema

Incluso si parece que hay un problema con su equipo, puede corregir la mayoría de los problemas usted mismo.

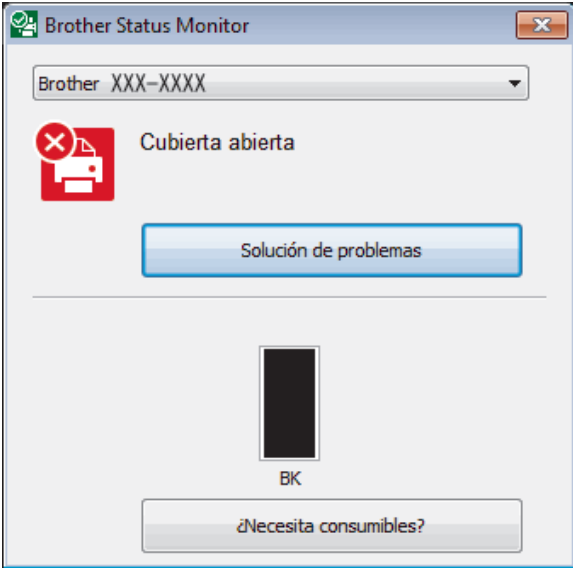
En primer lugar, compruebe lo siguiente:

- El cable de alimentación del equipo está conectado correctamente y el equipo está encendido.
- Todas las piezas de protección de color naranja se han retirado del equipo.
- (Para modelos en red) El punto de acceso (para red inalámbrica), enrutador o concentrador está encendido y su indicador de conexión parpadea.
- El papel está correctamente introducido en la bandeja de papel.
- Los cables de interfaz están conectados correctamente al equipo y al ordenador.
- Compruebe el estado del equipo en su equipo o en el **Brother Status Monitor** de su ordenador.

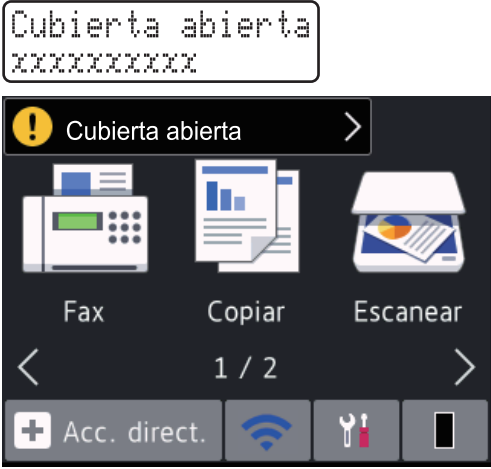
Encuentre el error	Encuentre las soluciones
<p>Con Status Monitor</p> <ul style="list-style-type: none"> <li>Haga doble clic en el icono  de la bandeja de tareas.</li> </ul>  <ul style="list-style-type: none"> <li>(Windows®) Si marca <b>Cargar Status Monitor en Inicio</b>, Status Monitor se iniciará automáticamente cada vez que inicie su ordenador.</li> </ul>	<ul style="list-style-type: none"> <li>Un icono verde indica el estado de espera normal.             </li> <li>Un icono amarillo indica una advertencia.             </li> <li>Un icono rojo indica que se ha producido un error.             </li> <li>Un icono gris indica que el equipo está fuera de línea.             </li> <li>Haga clic en el botón <b>Solución de problemas</b> para acceder al sitio web de solución de problemas de Brother.</li> </ul>
<p>Uso de la pantalla LCD</p> 	<ol style="list-style-type: none"> <li>Siga los mensajes de la pantalla LCD.</li> <li>Si no puede resolver el error, consulte lo siguiente:            <i>Guía del usuario online: Mensajes de error y mantenimiento</i>  página <b>Preguntas frecuentes y Solución de problemas</b> en <a href="http://support.brother.com">support.brother.com</a> </li> </ol>

## Mensajes de error y mantenimiento

Para obtener información sobre el error más común y mensajes de mantenimiento, consulte la *Guía del usuario online*.

Para ver la *Guía del usuario online* y otras guías disponibles, visite [support.brother.com/manuals](http://support.brother.com/manuals).

# Atascos de papel y documento

Un mensaje de error indica el lugar donde se ha producido el atasco de papel en el equipo.

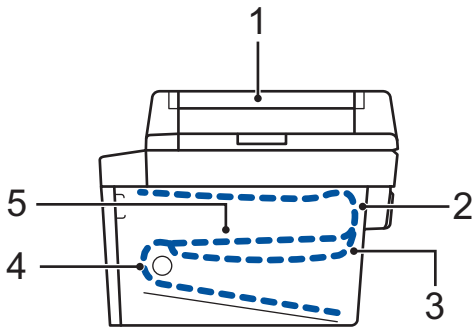

Mensajes de error:

1. Documento atascado
2. Atasco en la parte trasera
3. Atasco a 2 caras
4. Atasco en bandeja
5. Atasco en el interior

Consulte los mensajes en el **Brother Status Monitor** de su ordenador.

## Soluciones para conexión inalámbrica

Si no puede conectar su equipo Brother con la red inalámbrica, consulte lo siguiente:

- *Guía del usuario online: Imprimir el informe WLAN*
- *Guía de configuración rápida: Configuración inalámbrica alternativa*

Para ver la *Guía del usuario online* y otras guías disponibles, visite [support.brother.com/manuals](http://support.brother.com/manuals).

## Consumibles

Cuando llega el momento de sustituir consumibles tales como el tóner o el tambor, aparece un mensaje de error en el panel de control del equipo o en el Status Monitor. Si desea más información sobre los consumibles de su equipo, visite [www.brother.com/original/index.html](http://www.brother.com/original/index.html) o consulte con su distribuidor local de Brother.



- El nombre del modelo de consumible variará dependiendo del país y región.

### Cartucho de tóner

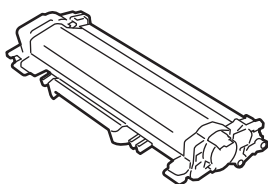

Tóner estándar:		
Nombre del modelo de consumible	Vida útil aproximada (Rendimiento de impresión)	Modelos a los que se aplica
TN-2410	Aprox. 1.200 páginas <sup>1 2</sup>	DCP-L2510D/DCP-L2530DW/ DCP-L2537DW/ DCP-L2550DN/ MFC-L2710DN/ MFC-L2710DW/ MFC-L2730DW/ MFC-L2750DW

<sup>1</sup> El rendimiento aproximado del cartucho se declara de conformidad con ISO/IEC 19752.

<sup>2</sup> Páginas A4/Letter a una cara

Tóner de larga duración:		
Nombre del modelo de consumible	Vida útil aproximada (Rendimiento de impresión)	Modelos a los que se aplica
TN-2420	Aprox. 3.000 páginas <sup>1 2</sup>	DCP-L2510D/DCP-L2530DW/ DCP-L2537DW/ DCP-L2550DN/ MFC-L2710DN/ MFC-L2710DW/ MFC-L2730DW/ MFC-L2750DW

<sup>1</sup> El rendimiento aproximado del cartucho se declara de conformidad con ISO/IEC 19752.

<sup>2</sup> Páginas A4/Letter a una cara

### Unidad de tambor

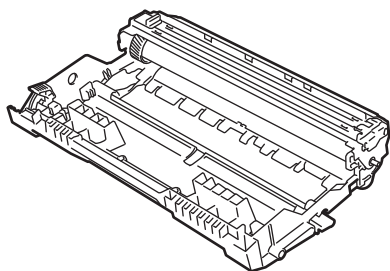

Nombre del modelo de consumible	Vida útil aproximada (Rendimiento de impresión)	Modelos a los que se aplica
DR-2400	Aprox. 12.000 páginas <sup>1</sup>	DCP-L2510D/DCP-L2530DW/ DCP-L2537DW/DCP-L2550DN/ MFC-L2710DN/MFC-L2710DW/ MFC-L2730DW/MFC-L2750DW

<sup>1</sup> Aproximadamente 12.000 páginas, contando 1 página por trabajo [páginas A4/Letter a una cara]. El número de páginas puede verse afectado por distintos factores, como por ejemplo el tipo y el tamaño de soporte.



Si utiliza Windows<sup>®</sup>, haga doble clic en el icono **Brother Creative Center**  para acceder a nuestro sitio web **GRATUITO**, creado para ayudarle a diseñar e imprimir materiales personalizados, tanto personales como profesionales, con fotografías, texto y creatividad.

Los usuarios de Mac pueden acceder a Brother CreativeCenter en la siguiente dirección web:

[www.brother.com/creativecenter](http://www.brother.com/creativecenter)

# brother

Visite nuestra página web  
[www.brother.com](http://www.brother.com)



D00PY0001-02  
SPA  
Versión B