

INTERLINE

RECHARGEABLE CORDLESS CLEANER

USER MANUAL

ASPIRATEUR RECHARGEABLE SANS FIL

MANUEL D'EMPLOI

**DRAADLOZE POOL EN SPA VACUUM
CLEANER (OPLAADBAAR)**

HANDLEIDING

**INTERLINE DRAHTLOSE POOL UND SPA
VACUUM CLEANER**

BEDIENUNGSANLEITUNG



Table Of Contents

PARTS DIAGRAM	P.5
SAFETY WARNINGS & INSTRUCTIONS	P.6
GETTING STARTED	P.8
Charging The Battery	P.8
Set-Up Before Use	P.10
Handle assembly	P.10
Suction head assembly	P.10
Telescopic pole (not included) assembly	P.10
OPERATION	P.11
EMPTYING THE FILTER	P.12
MAINTENANCE & STORAGE	P.13
BATTERY DISPOSAL	P.14
How to remove the battery pack	P.15
TROUBLESHOOTING	P.17

Remark: Product/parts photos in this manual are for demonstration only.
Product/parts in photos may vary with the model purchased.

Table des matières

DIAGRAMME DES PIÈCES	P.18
AVERTISSEMENTS DE SÉCURITÉ ET INSTRUCTIONS	P.19
DÉBUT DES OPÉRATIONS	P.21
Chargement de la batterie	P.21
Réglage avant l'utilisation	P.23
Montage de la poignée	P.23
Montage de la tête d'aspiration	P.24
Montage du manche télescopique (non inclus)	P.24
FONCTIONNEMENT	P.25
VIDER LE FILTRE	P.26
MAINTENANCE ET STOCKAGE	P.27
ÉLIMINATION DES BATTERIES	P.29
Comment retirer le bloc de batteries	P.29
REPÉRAGE DE PANNES	P.31

Remarque : Les photos du produit/des pièces dans ce manuel sont présentées uniquement à titre d'exemple. Le produit/les pièces peuvent varier selon le modèle acheté.

INHOUD

INHOUDSOPGAVE	P.32
WAARSCHUWINGEN EN VEILIGHEIDSAANWIJZINGEN	P.33
AAN DE SLAG	P.35
De batterij laden	P.35
Vorbereiding	P.36
De handgreep monteren	P.36
De zuigkop monteren	P.37
De uitschuifbare steel monteren (niet bijgeleverd)	P.37
WERKING	P.38
DE FILTER LEEGMAKEN	P.39
ONDERHOUD EN OPSLAG	P.40
DE BATTERIJ WEGWERPEN	P.41
De accu verwijderen	P.42
PROBLEMEN OPLOSSEN	P.44

Opmerking: de foto's in deze handleiding zijn alleen bedoeld als illustratie. Het product en onderdelen kunnen afwijken van het model dat u gekocht heeft.

Inhalts

INHALTVERZEICHNIS	P.45
SICHERHEITSWARNUNGEN UND -	P.46
HINWEISE INBETRIEBNAHME	P.48
Aufladen der Batterie	P.48
Zusammenbau vor Inbetriebnahme	P.50
Montage des Griffs	P.50
Montage des Saugkopfes	P.50
Montage der Teleskopstange (nicht im Lieferumfang)	P.51
BETRIEB	P.51
ENTLEEREN DES FILTERS	P.53
WARTUNG UND LAGERUNG	P.54
ENTSORGUNG DER BATTERIE	P.56
So entfernen Sie das Batteriepaket	P.56
BEHEBEN VON STÖRUNGEN	P.58

Hinweis: Die Abbildungen in diesem Handbuch dienen nur zur Veranschaulichung. Das Produkt und seine Komponenten können von Ihrem Modell variieren.

PARTS DIAGRAM

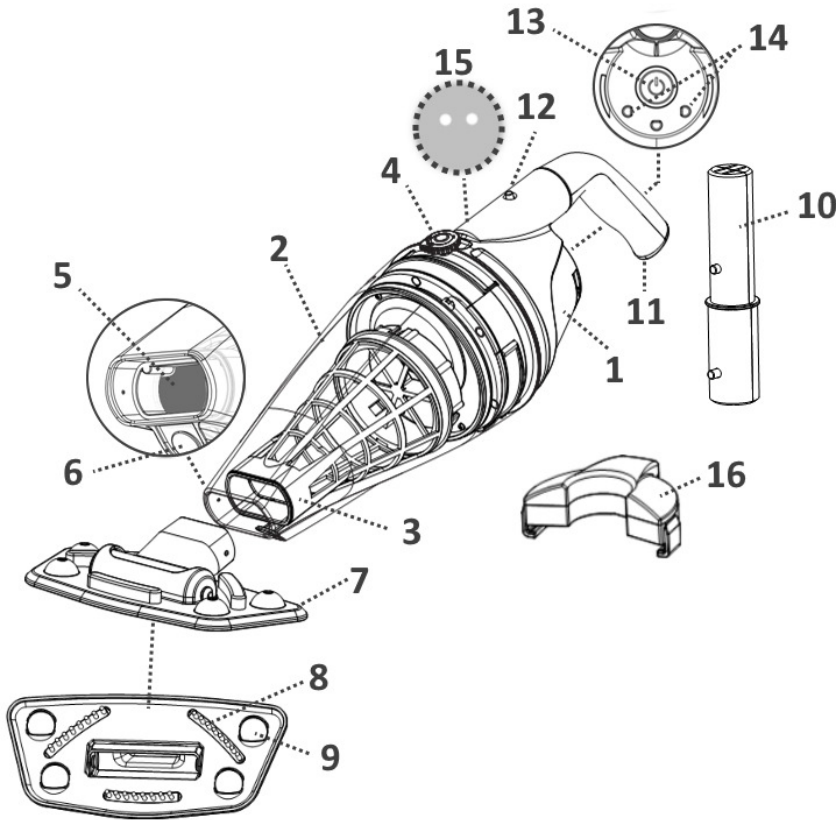

- 1 Rear body
- 2 Transparent canister
- 3 Filter cone
- 4 Locking knob (on both side)
- 5 Suction nozzle flap
- 6 Water draining valve
- 7 Suction head
- 8 Bristles
- 9 Ball wheels x 4
- 10 Telescopic pole connector
- 11 Handle
- 12 Handle locking hole
- 13 Power ON/OFF button
- 14 Charging contact plate
- 15 Draining holes (inside handle chamber)
- 16 Charger base

Battery : Rechargeable Li-ion battery pack, 4000mAh, 11.1V, 44.4Wh

Charging voltage :12.6V DC, 1000mA

Motor: 12V DC

SAFETY WARNINGS & INSTRUCTIONS

Read and follow all instructions in this manual and on the equipment. Failure to do so could result in severe or fatal injuries.

WARNING!

- This is not a TOY. Children should be kept out of reach from this pool vacuum and its accessories.
- Never allow children to operate this product.
- This pool vacuum is not intended for use by someone with reduced physical, sensory or mental capabilities or a lack of experience and knowledge unless they have been given instructions concerning the appliance and are under supervision of the person responsible for their safety.
- Make sure the pool vacuum is fully immersed in the water before operation. The minimum water level required to operate the device must reach above the power button of the pool vacuum when it is held in a vertical position. Operating the pool vacuum when it is not immersed in the water correctly could damage the unit and void the warranty as a result.
- Maximum operating depth in water is 3 meters (10 ft).
- Maximum water temperature: 5°C (41°F) –35°C (95°F)
- DO NOT use power extension cords.
- Connect the external adaptor to a power source through a residential current device (RCD). If in doubt, consult a qualified professional electrician.
- Do not use this pool vacuum if any damage is detected.
- Replace damaged parts as soon as possible. Only use parts certified by the distributor or manufacturer.
- Turn off the power, disconnect the external adaptor from the power source, and unplug the external adaptor from the charging base before detaching the pool vacuum from the charging base.
- Disconnect the pool vacuum from the supply mains prior to carrying out user maintenance such as cleaning the filter.
- Detach the pool vacuum from the charging base and make sure the pool vacuum is OFF before servicing the product.
- Battery installed is a rechargeable Li-ion battery pack. Never attempt to replace the battery pack.
- The pool vacuum is only to be used with external adaptor delivered with this product.
- You should not operate this pool vacuum when people/pets are present in the water.
- DO NOT use this pool vacuum without an intact filter cone in place, as your warranty will be voided as a result.
- Suction entrapment hazard: This pool vacuum generates suction. Do not allow hair, body, or any loose parts of your clothing to make contact with the suction hole of the pool vacuum during its operation.
- Never insert body parts, clothing or other objects into the openings and moving parts of the pool vacuum.
- DO NOT use this pool vacuum to pick up any toxic substance, flammable or combustible liquids such as gasoline, or in the presence of explosive or flammable fumes.
- Never attempt in any way to disassemble this pool vacuum.

- Under no circumstances should you attempt to disassemble the pool vacuum and replace the impeller, motor, and battery by yourself.
- Never insert any object to touch the impeller.
- External adaptor and charging base:
 - For indoor use only.
 - Never use the external adaptor and charging base for anything other than charging the battery of the pool vacuum that is supplied in the same pack.
 - The external adaptor and charging base should not be used outdoors, nor exposed to rain, humidity, any liquid or heat.
 - Keep the external adaptor and charging base out of reach of children.
 - Never use the external adaptor and charging base if any damage is detected.
 - DO NOT handle the external adaptor and charging base with wet hands.
 - DO NOT handle the pool vacuum, external adaptor, and charging base while charging with wet hands and without shoes.
 - Keep the external adaptor disconnected from power when it is not in use.
 - Never attempt to open the external adaptor and charging base.
 - If the supply cord is damaged, it must be replaced by the manufacturer, its service agent or an equally-qualified person in order to prevent hazards of any kind.
 - Make sure the pool vacuum and the charging base are completely dry before charging.

CAUTION!

- This pool vacuum is designed for underwater use only; it is not an all-purpose vacuum cleaner. DO NOT attempt to use it to clean anything other than your pool / spa.
- Use only original accessories delivered with this product.
- DO NOT use this pool vacuum right after pool-shocking. It is recommended to leave the pool circulating for at least 24-48 hours.
- It is not recommended to use this pool vacuum with another pool vacuum/cleaner simultaneously.
- Avoid picking up hard, sharp objects with this product. They may damage the pool vacuum and filter.
- Exercise caution when cleaning pool stairs.
- Only use the charging base for its intended purpose as outlined in this manual.
- To avoid damaging the external adaptor and the cord, do not carry the pool vacuum by the cord or pull the cord to disconnect it from the power source and product.
- Charge the pool vacuum indoor in a clean, dry area with good ventilation and an ambient temperature between 5°C (41°F) and 35°C (95°F).
- DO NOT leave the pool vacuum charged for over 20 hours.
- If the pool vacuum will not be used for an extended period, detach it from the charging base and use a damp cloth to clean and dry the pool vacuum and accessories. Make sure to charge the pool vacuum completely before it is stored. Store in a well-ventilated area away from sunlight, heat, ignition sources, pool chemicals, and children. Never

leave the pool vacuum plugged in for long-term storage. Recharge the pool vacuum every three months.

Above warnings and cautions are not intended to incorporate all possible instances for risks and / or severe injuries. Pool / spa owners should always exercise extra caution and common sense when utilizing the product.

GETTING STARTED

IMPORTANT NOTE: Fully charge the pool vacuum before it is used for the first time.

Charging The Battery

WARNING!

- Charging must be done indoors, in a well-ventilated area away from sunlight, children, heat, ignition sources, and with an ambient temperature between 5°C (41°F) and 35°C (95°F).
 - Never use the external adaptor and charging base if any damage is detected.
 - Use only the original external adaptor provided.
 - Make sure the pool vacuum and the charger base are clean and dry before set-up.
1. Turn the locking knob (on each side) anticlockwise until it points to the green dot marking (unlock position) to unlock and release the rear body from the transparent case.

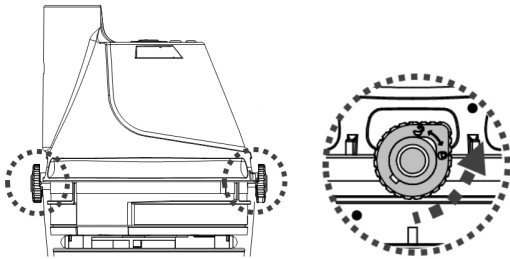

2. Place the rear body (upside down - power on/off button face up) on a flat surface. Align and slide the hook of the charging base onto the side notch at the bottom of the rear body until it stops. Make sure their contact plates are properly in contact. Plug the female jack of the external adaptor into the charging port at the end of the charging base.

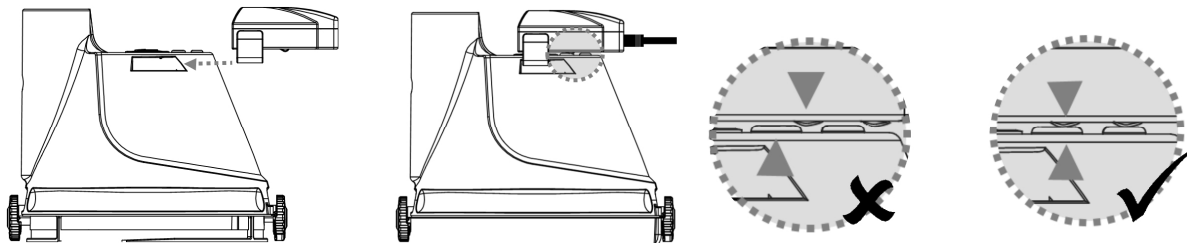

WARNING!

- DO NOT handle the pool vacuum, external adaptor and charging base while it is charging with wet hands and without shoes.

- Connect the external adaptor to the power source through a residential current device (RCD).
- Charge the pool vacuum with the original external adaptor provided.
- DO NOT use power extension cords.
- Fully charge the battery before first use.
- Charging must be done indoors, in a dry & well-ventilated area away from sunlight, children, heat, ignition sources, and with an ambient temperature between 5°C (41°F) and 35°C (95°F).
- Always disconnect the external adaptor from the power source when charging is complete.
- Do not leave the pool vacuum in charge for over 20 hours.
- Immediately turn the power off and disconnect the external adaptor from the power source if you detect any of the following conditions:
 - Offensive or unusual odor
 - Excessive heat
 - Deformation, cracks, leaks
 - Smoke

1. Make sure that the pool vacuum is turned off prior to charging.
2. Connect the external adaptor to the power source. Once the pool vacuum begins charging, the indicator light on the external adaptor will turn red. Normally, it takes about 5-6 hours to reach a full charge. The indicator light will turn green when the pool vacuum is almost fully charged.

Note: If the motor is generating noise, immediately turn off the device by pressing the ON/OFF button. Otherwise, it could potentially lead to failure of the shaft seals / motor, and the warranty will be voided as a result.

Note: Charge the pool vacuum completely (about 5-6 hours) prior to first use.

3. When charging is complete, disconnect the external adaptor from the power source and unplug the jack from the charging base.
4. Detach the charging base from the pool vacuum.

Normally the pool vacuum can be operated up to 45 minutes on a full charge (charged for about 5- 6 hours)

To re-position the transparent case (with the filter cone inside) to the rear body, make sure the locking knob on both sides is turned to the unlock position. Align the raised arch on both sides of the transparent case with the locking knobs and then turn the knob clockwise until it points to the red marking to secure the assembly.

Attention: The case has one correct position only. The water-draining valve must be facing the bottom when holding the cleaner horizontally by the handle.

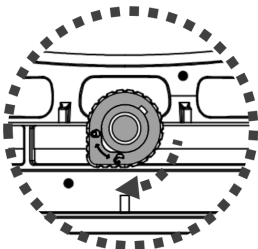

FACT: Rechargeable lithium-Ion battery is classified as a consumable item. It has a limited life and will gradually lose its capacity to hold a charge. Therefore, running

time of the pool vacuum will gradually reduce through repeated charging and discharging in operation.

NOTE: Let the pool vacuum rest for around 30 to 40 minutes before charging it again.

Set-Up Before Use

Handle assembly

Insert the handle into the pool vacuum as shown, until the side pin on the handle is secured to the handle's locking hole on the rear body.

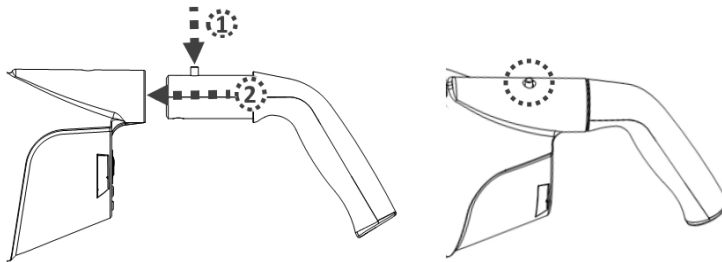

To release the handle, press down on the side pin and pull out the handle.

Suction head assembly

Insert the suction head directly into the suction mouth of the pool vacuum until the side tabs of transparent case will clip in the holes of the suction head's pivot.

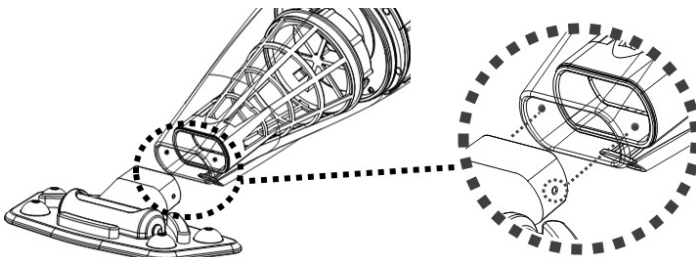

NOTE: To replace the brushes on the suction head, lift the end and pull it out to make space for a new one.

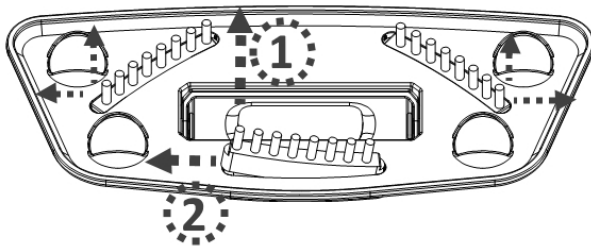

WARNING! For vinyl liner and fibreglass pools, it is recommended to keep the brushes on the suction head to avoid damaging the pool.

Telescopic pole (not included) assembly

Insert the end (with one side pin) of the pole connector into the pool vacuum as shown until its single side pin is secured to the handle's locking hole on the rear body. Slide the telescopic pole into the pole connector until the side holes of the telescopic pole are secured to the side pins of the pole connector.

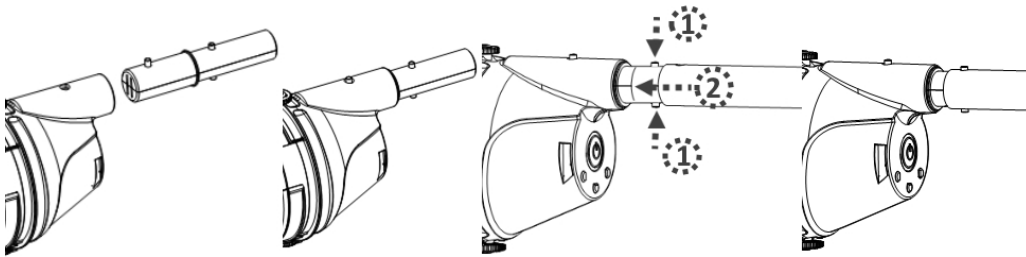

To release the telescopic pole, press down on the two side pins simultaneously and pull out the pole.

OPERATION

WARNING!

- Do not use the pool vacuum if any damage is detected.
- Oil stain could occur due to possible leakage of lubricants applied to the O-ring.
- Do not operate this pool vacuum if there are people/pets present in the water.
- Make sure the pool vacuum is fully immersed in the water before initiating operation. The minimum water level required to operate the device must reach above the power button of the pool vacuum when it is held in a vertical position. Operating the pool vacuum when not immersed in the water correctly can damage the unit and the warranty will be voided as a result.
- Maximum operating depth in water is 3 meters (10 ft).
- Maximum water temperature: 5°C (41°F) –35°C (95°F)
- DO NOT use the pool vacuum without an intact filter cone in place. Using your pool vacuum without an intact filter cone in place will VOID your warranty.
- Suction entrapment hazard: This pool vacuum generates suction. Do not allow hair, body or any loose parts of your clothing to make contact with the suction mouth of the pool vacuum during its operation.
- Never insert body parts, clothing or other objects into the openings and moving parts.
- DO NOT use this pool vacuum to pick up any toxic substance, flammable or combustible liquids such as gasoline, or operate in the presence of explosive or flammable fumes.
- DO NOT cover the side slot of the cleaner body during operation. The impeller/motor may be damaged as a result.
- Never insert any object to touch the impeller.

CAUTION

- Use only original accessories delivered with this product.
- DO NOT use this pool vacuum immediately after pool-shocking. It is recommended to leave the pool circulating for at least 24-48 hours.
- It is not recommended to use this pool vacuum with another pool vacuum/cleaner simultaneously.
- DO NOT leave the pool vacuum in the water when it is not in use or when battery is low as water leakage may occur.

- 1) Bring your pool vacuum to the side of your pool / spa. Immerse the pool vacuum in water and press the power button to initiate operation.

CAUTION! Make sure the pool vacuum is always facing downwards when it is placed into the pool. Otherwise it may bend the pole connector and damage it during the process.

2) To remove the pool vacuum from the pool / spa, lift the pool vacuum while pointing it downwards in order to allow water to escape from the outlet valve. Water is going to escape via the handle / pole connector and draining holes inside the handle chamber on the rear body.

CAUTION! Make sure the pool vacuum is always facing downwards when it is removed from the pool. Otherwise, the pole connector may be bent and damage the pool vacuum in the process.

3) Rinse the pool vacuum with fresh water after every use. **DO NOT** use any detergent.

EMPTYING THE FILTER

WARNING! Using the pool vacuum without a filter cone in place will VOID your warranty.

In order to maximize the cleaning efficiency, be sure to clean the filter cone before and after each use.

CAUTION! If the pool vacuum is charging, disconnect the external adaptor from the power source and detach the pool vacuum from the charging base.

- Emptying filter cone

1. Place the pool vacuum on a stable surface.

2. Turn the locking knob (on each side) anticlockwise until it is pointing towards the green marking to unlock and release the transparent canister. Remove the transparent canister from the rear body.

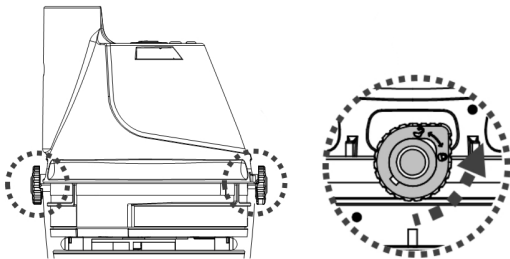

3. Tilt the transparent case and make sure the smaller end is pointing upwards, then pull out the filter cone from the transparent case. Hold the filter cone horizontally and turn its lid clockwise to detach it from the cone.

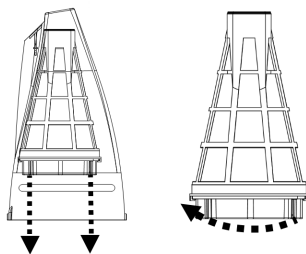

4. Rinse the transparent case and clean out the debris inside the filter cone. It is recommended to clean the filter cone's net with splashing water. If brushing is deemed

necessary, use only a soft brush to clean it carefully and gently. DO NOT apply any pressure to the net.

5. To lock the lid onto the filter cone, align the slot of the lid's edge to the tab of the bottom part of the cone. Push the lid on the cone and turn the lid anticlockwise until it stops. Attach the filter cone to the transparent case.

CAUTION! Replace a damaged filter cone immediately with a new one before the next operation.

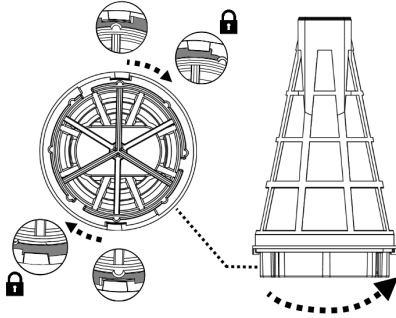

6. To re-position the transparent canister (with filter cone inside) onto the rear body, make sure the locking knob on each side is turned to the unlocked position. Align the raised arches on both sides of the transparent canister with the locking knobs and turn each knob clockwise until it points towards the red marking to secure the assembly.

Attention: The case has one correct position only. The water-draining valve must be facing the bottom when holding the cleaner horizontally by the handle.

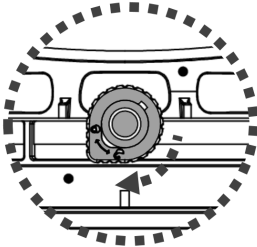

MAINTENANCE & STORAGE

NOTE:

1. Battery discharges on its own during storage. Make sure to fully-charge the pool vacuum before storage.
2. You must re-charge the battery at least once every three months when it is not in use.
 - Unplug the external adaptor from the socket and then unplug the adapter jack from the charging base.
 - Detach accessories from the pool vacuum. If necessary, rinse the pool vacuum and accessories with fresh water. DO NOT use detergent.

- Make sure to drain the water from the rear body through the holes located inside the chamber that connects to the handle/ pole connector, and the hole on the rear of the body.

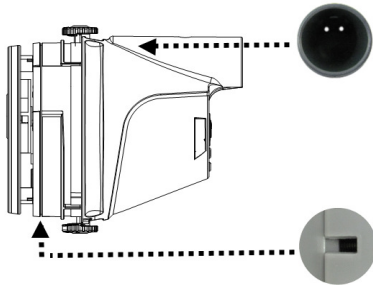

- Make sure to drain the water from the handle through its hole on the bottom end.
- Use a damp cloth to clean and dry the pool vacuum and its accessories.
- Store them in a well-ventilated area away from sunlight, heat, ignition sources, pool chemicals and from children. Ambient temperature for storage should be 10°C – 25°C (50°F – 77°F). NOTE: A higher storage temperature may reduce the battery life.

WARNING!

- Never attempt in any way to disassemble the pool vacuum.
- Under no circumstances should you attempt to disassemble the pool vacuum and replace the impeller, motor and battery by yourself.
- To replace a damaged ball-wheel, push it out of the cavity by inserting a tool into the small hole at the top of ball cavity. Align and push the new rolling ball into the cavity.

CAUTION!

- Excessive heat can damage the battery and reduce its lifespan as a result.
- The battery supplied with your pool vacuum lasts for about 300 charging cycles (with proper charging and operation). Life span of battery is reduced if the following happens:
 - Battery appears damaged or will not charge fully.
 - Battery operation time is noticeably reduced. Observe and note the operation time during the first few uses (on a full charge). Use this information as a reference point to compare operation time with older batteries.
- The battery must be removed from the pool vacuum before it is disposed of.
- The pool vacuum must be disconnected from the supply mains while removing the battery
- The battery is to be disposed of safely and according to local ordinances or regulations.

NOTE: Incorrect maintenance may reduce the battery life and affect its capacity as a result.

BATTERY DISPOSAL

Your pool vacuum is equipped with a maintenance-free rechargeable lithium-ion battery pack, which must be disposed of properly. Recycling is required; please

contact your local authority for more information.

WARNING! Never attempt to disassemble a battery pack

- Remove all personal items such as rings, bracelets, necklaces and watches when the battery pack is unwired from the pool vacuum.
- A battery can produce a short circuit current high enough to weld a ring (or similar item) to metal, causing a severe burn in the process.
- Wear complete eye protection, gloves and protective clothing when the battery pack is being removed.
- Avoid touching the wires altogether and avoid allowing them to make contact with any metal items, which could cause sparking and/or short circuit the battery.
- Never smoke or allow a spark or flame in the vicinity of the battery or the pool vacuum.
- Do not expose the battery to fire or intense heat as this may result in an explosion.

CAUTION!

If a battery leak occurs, avoid contact with the leaking fluids and place the damaged battery in a plastic bag.

- If leaking fluids come in contact with skin and clothing, wash immediately with plenty of soap and water.
- If leaking fluids come in contact with eyes, do not rub eyes, immediately flush eyes with cool running water for at least 15 minutes and do not rub them. Seek medical attention as soon as possible.

How to remove the battery pack

Recommended tools (not included): Screwdriver.

1. Follow section “Emptying the Filter” for instructions on how to remove the transparent canister and filter cone from the rear body.
2. Use the screwdriver to unscrew the 4 screws located on the top plate and then detach it from the rear body to expose the rear body’s cover.



3. Unfasten 6 screws and detach the cover to expose the PCBA, motor assembly, and battery pack.

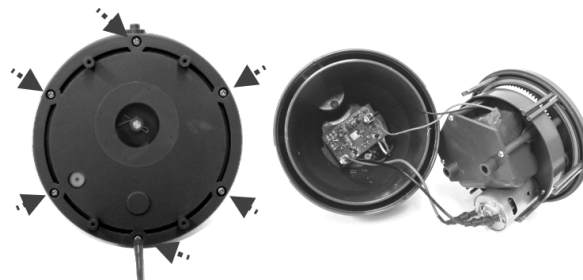

4. To detach the battery connection wire, press the clip on the connector and then pull it out. NOTE: Wrap the connector immediately with insulating tape in order to avoid short circuit caused by contact of both wire terminals.



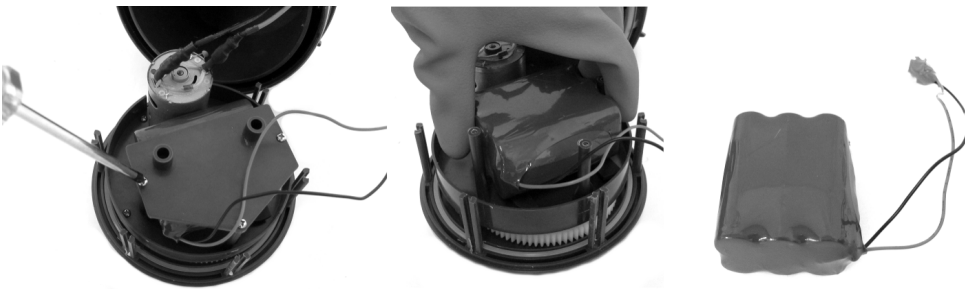

4. Unfasten the 3 screws to release the battery compartment cover. Remove battery pack from the compartment.



TROUBLESHOOTING

Problem	Possible Cause	Solution
Pool vacuum does not capture the debris	Battery is running out	Charge the battery again.
	Impeller is jammed	Power off the pool vacuum and visually check the gap in middle of the pool vacuum to see if the impeller is jammed by larger debris. If possible, use a small tool to remove it with intensive care & caution. If necessary, contact your dealer for further instructions. WARNING! Make sure the pool vacuum is powered off when the unit is being serviced.
	Impeller is broken	Contact your dealer for impeller replacement.
	Filter is full	Clean the filter cone if applicable.
	Larger debris / large volume of debris	Remove the pivoting suction head (not recommended for SPAs as it could scratch the spa surface).
Debris escapes from the filter	Suction nozzle flap is broken	Suction nozzle flap works like a door to prevent the debris from escaping from the filter. Contact dealer for replacement parts and instruction.
Debris goes outside the filter cone	Filter net is damaged	Replace with a new filter cone.
	Outlet valve comes off	Without the outlet valve, the pool vacuum might capture debris through this opening. Contact dealer for valve replacement.
Handle / pole connector cannot be secured in assembly	Side pin is broken	Replace with a new handle / pole connector.
Pool vacuum cannot be charged / recharged	Battery is damaged	Contact dealer for battery replacement. WARNING! DO NOT open the pool vacuum and replace the battery by yourself. This could result in severe or fatal injuries and the warranty will be voided as a result.
	Contact plates of the charger base and unit are not connected.	Make sure that the charger base is assembled on the unit properly so that their contact plates are touching.
	External adaptor is out of order	Contact dealer for replacement. WARNING! Using the wrong external adaptor will result in damaging the pool vacuum / battery and voiding the warranty as a result.
Suction head does not move smoothly	Ball-wheel is jammed	Push the ball wheel out of the cavity by inserting a small tool into the small hole at the top of the cavity. Clean it out and push it back into the cavity after cleaning.

Environmental Programmes, WEEE European Directive	
	<p>Please respect the European Union regulations and help to protect the environment. Return non-working electrical equipment to a facility appointed by your municipality that properly recycles electrical and electronic equipment. Do not dispose them in unsorted waste bins. For items containing removable batteries, remove batteries before disposing of the product.</p>
	<p>© 2015 Kokido Development Ltd. All rights reserved. No part of this document may be reproduced or transmitted in any form or by any means, electronic, mechanical, photocopying, recording, or otherwise, without prior written permission of Kokido Development Ltd. (V2)</p>

If soft copy of this instruction manual is required, please contact our customer service by email: customerservice@kokido.com

AVERTISSEMENTS DE SÉCURITÉ ET INSTRUCTIONS

Lire et suivre toutes les instructions figurant dans ce manuel et sur l'équipement. Ne pas le faire pourrait donner lieu à des blessures graves ou mortelles.

AVERTISSEMENT !

- Ceci n'est pas un JOUET. Les enfants doivent être maintenus hors de la portée de cet aspirateur de piscine et de ses accessoires.
- Ne jamais permettre aux enfants de faire fonctionner ce produit.
- Cet aspirateur de piscine n'est pas prévu pour être utilisé par quelqu'un avec ses capacités physiques, sensorielles ou mentales diminués, ou un manque d'expérience et de connaissances à moins d'avoir reçu des instructions déterminées relatives à l'appareil et sous la supervision de la personne responsable de leur sécurité.
- S'assurer que l'aspirateur de piscine est totalement immergé dans l'eau avant l'exécution du travail. Le niveau d'eau minimum requis pour faire fonctionner le dispositif doit dépasser le bouton d'alimentation de l'aspirateur de piscine lorsqu'il est tenu dans une position verticale. Faire fonctionner l'aspirateur de piscine lorsqu'il n'est pas immergé correctement dans l'eau peut endommager l'unité et annuler de ce fait la garantie.
- La profondeur maximale de fonctionnement dans l'eau est de 3 mètres (10 pieds).
- Température maximale de l'eau : 5°C– 35°C
- Ne pas utiliser de rallonges de câble électrique.
- Brancher l'adaptateur externe à une source d'alimentation à travers un dispositif à courant résiduel (RCD). En cas de doute, consulter un électricien professionnel qualifié.
- Ne pas utiliser cet aspirateur de piscine si un dommage quelconque est détecté.
- Remplacer les pièces endommagées le plus rapidement possible. N'utiliser que des pièces certifiées par le distributeur ou le fabricant.
- Mettre hors tension, débrancher l'adaptateur externe de la source d'alimentation, et débrancher l'adaptateur externe de la base de chargement avant de séparer l'aspirateur de piscine de la base de chargement.
- Débrancher l'aspirateur de piscine de l'alimentation principale avant de réaliser la maintenance d'utilisateur telle que le nettoyage du filtre.
- Retirer l'aspirateur de piscine de la base de chargement et s'assurer que l'aspirateur de piscine est hors tension avant la mise en service du produit.
- La batterie installée est un bloc de batteries rechargeables au lithium. Ne jamais tenter de remplacer le bloc de batteries.
- L'aspirateur de piscine ne doit être utilisé qu'avec l'adaptateur externe livrés avec ce produit.
- Vous ne devez pas faire fonctionner cet aspirateur de piscine lorsque des personnes/animaux de compagnie sont présents dans l'eau.
- Ne pas utiliser cet aspirateur de piscine sans un cône filtrant intact en place, car votre garantie serait annulée de ce fait.
- Danger de piégeage de l'aspiration : Cet aspirateur de piscine produit une aspiration. Ne pas permettre que les cheveux, le corps, ou toutes parties lâches de vos vêtements entrent en contact avec l'orifice d'aspiration de l'aspirateur de piscine pendant son fonctionnement.
- Ne jamais introduire des parties du corps, vêtements ou autres objets dans les ouvertures et pièces mobiles de l'aspirateur de piscine.

- Ne pas utiliser cet aspirateur de piscine pour ramasser toute substance toxique, des liquides inflammables ou combustibles tels que l'essence, ou en présence de fumées explosives ou inflammables.
- Ne jamais tenter de démonter d'une quelconque façon cet aspirateur de piscine.
- En aucun cas, vous ne devrez tenter de démonter l'aspirateur de piscine et de remplacer la turbine, le moteur, et la batterie de par vous-même.
- Ne jamais introduire un quelconque objet qui toucherait la turbine.
- Adaptateur externe et base de chargement :
 - À utiliser uniquement à l'intérieur.
 - Ne jamais utiliser l'adaptateur externe et la base de chargement pour tout autre chose que le chargement de la batterie de l'aspirateur de piscine qui est fournie dans le même bloc.
 - L'adaptateur externe et la base de chargement ne doivent pas être utilisés à l'extérieur, ni exposés à la pluie, à l'humidité, à un quelconque liquide ou à la chaleur.
 - Maintenir l'adaptateur externe et la base de chargement hors de la portée des enfants.
 - Ne jamais utiliser l'adaptateur externe et la base de chargement si un dommage quelconque est détecté.
 - NE PAS manipuler l'adaptateur externe et la base de chargement avec des mains humides.
 - NE PAS manipuler l'aspirateur de piscine, l'adaptateur externe, et la base de chargement pendant la charge avec des mains humides et sans chaussures.
 - Maintenir l'adaptateur externe débranché du courant lorsqu'il n'est pas utilisé.
 - Ne jamais tenter d'ouvrir l'adaptateur externe et la base de chargement.
 - Si le cordon d'alimentation est endommagé, il doit être remplacé par le fabricant, son agent de service ou une personne également qualifiée afin de prévenir des dangers de tout type.
 - S'assurer que l'aspirateur de piscine et la base de chargement sont complètement secs avant de charger.

MISE EN GARDE !

- Cet aspirateur de piscine est uniquement conçu pour une utilisation sous l'eau ; il ne s'agit pas d'un aspirateur tout usage. NE PAS tenter de l'utiliser pour nettoyer tout autre chose que votre piscine / spa.
- Utiliser uniquement les accessoires originaux livrés avec ce produit.
- Ne pas utiliser cet aspirateur de piscine juste après le nettoyage chimique de la piscine. Il est recommandé de laisser circuler l'eau dans la piscine durant au moins 24-48 heures.
- Il n'est pas recommandé d'utiliser cet aspirateur de piscine avec un autre aspirateur de piscine/épuration simultanément.
- Éviter de ramasser des objets durs ou pointus avec ce produit. Ils peuvent endommager l'aspirateur de piscine et le filtre.
- Prendre des précautions lors du nettoyage des marches de la piscine.
- N'utiliser la base de chargement que pour le but prévu, tel que décrit dans ce manuel.

- Pour éviter d'endommager l'adaptateur externe et le cordon, ne pas transporter l'aspirateur de piscine par le cordon et ne pas tirer sur le cordon pour le débrancher de la source d'alimentation et du produit.
- Charger l'aspirateur de piscine à l'intérieur dans une zone propre et sèche avec une bonne aération et une température ambiante entre 5°C et 35°C.
- NE PAS laisser l'aspirateur de piscine chargé pendant plus de 20 heures.
- Si l'aspirateur de piscine n'est pas utilisé pendant une longue période de temps, le séparer de la base de chargement et utiliser un chiffon humide pour nettoyer et sécher l'aspirateur de piscine et ses accessoires. S'assurer de décharger l'aspirateur de piscine complètement avant de le ranger. Le ranger dans une zone bien aérée éloignée de la lumière solaire, de la chaleur, des sources d'ignition, des produits chimiques pour la piscine et des enfants. Ne jamais laisser l'aspirateur de piscine branché pour un stockage à long terme. Recharger l'aspirateur de piscine tous les trois mois.

Les avertissements et mises en garde ci-dessus ne prétendent pas inclure tous les possibles cas de risques et / ou de blessures graves. Les propriétaires de piscine / spas doivent toujours prendre des précautions supplémentaires et utiliser leur bon sens lorsqu'ils utilisent le produit.

DÉBUT DES OPÉRATIONS

NOTE IMPORTANTE : Charger complètement l'aspirateur de piscine avant de l'utiliser pour la première fois.

Chargement de la batterie

AVERTISSEMENT !

- Le chargement doit être effectué à l'intérieur, dans une zone bien aérée éloignée de la lumière solaire, des enfants, de la chaleur, des sources d'ignition, et avec une température ambiante entre 5°C et 35°C.
- Ne jamais utiliser l'adaptateur externe et la base de chargement si un dommage quelconque est détecté.
- Utiliser uniquement l'adaptateur externe original qui est fourni.
- S'assurer que l'aspirateur de piscine et la base de chargement sont propres et secs avant le réglage.

1. Tourner le bouton de verrouillage (de chaque côté) dans le sens antihoraire jusqu'à ce qu'il soit orienté vers le marquage en pointillés verts (position déverrouillage) pour déverrouiller et libérer le corps arrière du compartiment transparent.

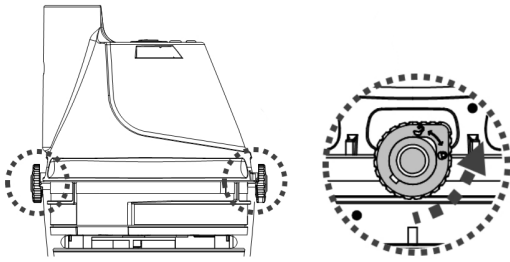

2. Placer le corps arrière (renversé - bouton marche/arrêt face en dessus) sur une surface plate. Aligner et faire glisser le crochet de la base de chargement sur l'encoche latérale au fond du corps arrière jusqu'à ce qu'il s'arrête. S'assurer que leurs plots entrent en contact correctement. Brancher la prise femelle de l'adaptateur externe dans le port de chargement à la fin de la base de chargement.

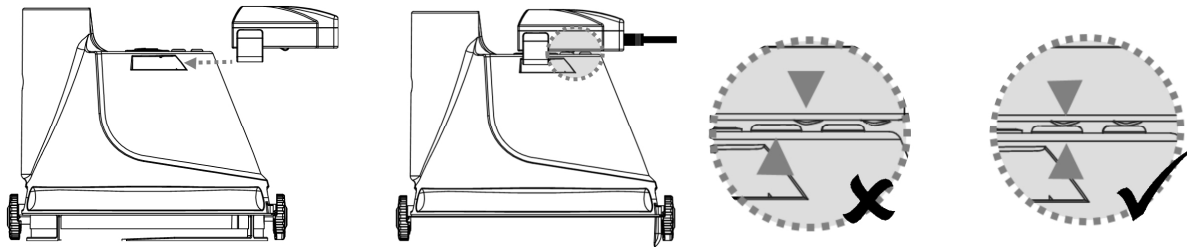

AVERTISSEMENT !

- NE PAS tenir l'aspirateur de piscine, l'adaptateur externe et la base de chargement pendant qu'ils sont chargés avec des mains humides et sans chaussures.
- Brancher l'adaptateur externe à la source d'alimentation à travers un dispositif de courant résidentiel (RCD).
- Charger l'aspirateur de piscine avec l'adaptateur externe original fourni.
- Ne pas utiliser de rallonges de câble électrique.
- Charger complètement la batterie avant sa première utilisation.
- Le chargement doit être effectué à l'intérieur, dans une zone sèche et bien aérée, éloignée de la lumière solaire, des enfants, de la chaleur, des sources d'ignition, et avec une température ambiante entre 5°C et 35°C.
- Toujours débrancher l'adaptateur externe de la source d'alimentation lorsque le chargement est terminé.
- Ne pas laisser l'aspirateur de piscine en charge pendant plus de 20 heures.
- Mettre immédiatement hors tension et débrancher l'adaptateur externe de la source d'alimentation si vous détectez l'une quelconque des conditions suivantes :
 - Odeur désagréable ou inhabituelle
 - Chaleur excessive
 - Déformation, fissures, fuites
 - Fumée

1. S'assurer que l'aspirateur de piscine est hors tension avant de le charger.
2. Brancher l'adaptateur externe à la source d'alimentation. Une fois que l'aspirateur de piscine commence à se charger, le voyant lumineux sur l'adaptateur externe passera au rouge. Normalement, il faut environ 5-6 heures pour atteindre une charge complète. Le voyant lumineux passe au vert lorsque l'aspirateur de piscine est chargé presque complètement.

Note : Si le moteur fait du bruit, éteindre immédiatement le dispositif en appuyant sur le bouton marche/arrêt. Dans le cas contraire, cela pourrait potentiellement conduire à une défaillance des joints d'étanchéité / moteur, et la garantie serait annulée de ce fait.

Note : Charger l'aspirateur de piscine complètement (environ 5-6 heures) avant la première utilisation.

3. Lorsque le chargement est terminé, débrancher l'adaptateur externe de la source d'alimentation et débrancher la prise de la base de chargement.

4. Séparer la base de chargement de l'aspirateur de piscine.

Normalement l'aspirateur de piscine peut fonctionner jusqu'à 45 minutes avec une charge complète (chargement pendant environ 5-6 heures)

Pour repositionner le compartiment transparent (avec le cône filtrant à l'intérieur) au corps arrière, s'assurer que le bouton de verrouillage sur les deux côtés est tourné dans la position de déverrouillage. Aligner l'arc soulevé sur les deux côtés du compartiment transparent avec le bouton de verrouillages et tourner ensuite le bouton dans le sens horaire jusqu'à ce qu'il soit orienté vers le marquage rouge pour assurer l'assemblage.

Attention : Le coffret a une seule position correcte. Le purgeur d'eau doit être face au fond lorsqu'on tient l'épurateur horizontalement par la poignée.

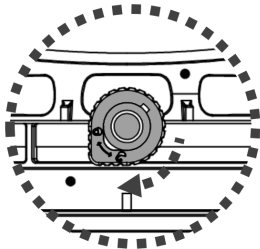

FAIT : La batterie au lithium rechargeable est classée comme un article consommable. Elle a une durée de vie limitée et elle perdra progressivement sa capacité de maintenir une charge. Par conséquent, le temps de fonctionnement de l'aspirateur de piscine se réduira progressivement à travers un chargement et déchargement répétés en fonctionnement.

NOTE : Laisser l'aspirateur de piscine au repos pendant environ 30 à 40 minutes avant de le recharger.

Réglage avant l'utilisation

Montage de la poignée

Insérer la poignée dans l'aspirateur de piscine comme montré, jusqu'à ce que la broche latérale sur la poignée soit fixée à l'orifice de verrouillage de la poignée sur le corps arrière.

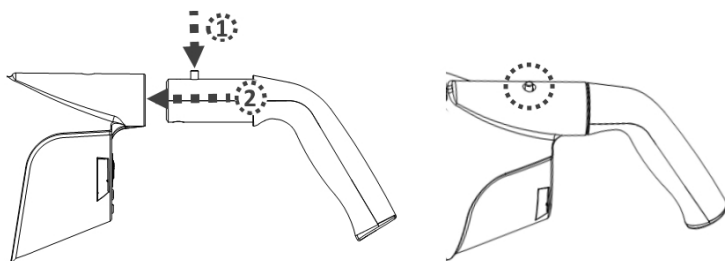

Pour libérer la poignée, appuyer sur la broche latérale et faire sortir la poignée.

Montage de la tête d'aspiration

Introduire la tête d'aspiration directement dans la bouche d'aspiration de l'aspirateur de piscine jusqu'à ce que les languettes latérales du compartiment transparent soient clipsées sur les orifices du pivot de la tête d'aspiration.

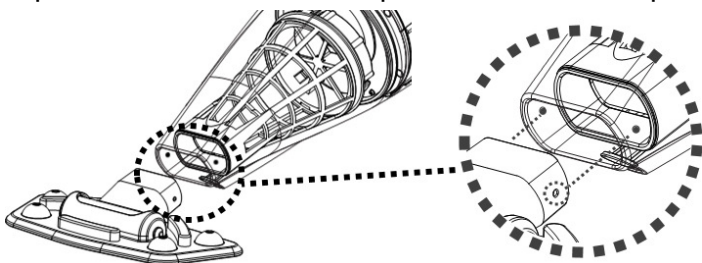

NOTE : Pour remplacer les brosses sur la tête d'aspiration, soulever l'extrémité et la pousser dehors pour laisser un espace pour une nouvelle.

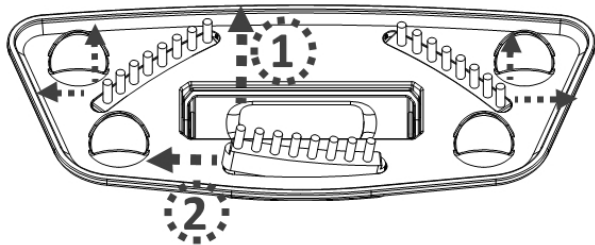

AVERTISSEMENT ! Pour les piscines en fibre de verre et avec une doublure en vinyle, il est recommandé de laisser les brosses sur la tête d'aspiration afin d'éviter d'endommager la piscine.

Montage du manche télescopique (non inclus)

Insérer l'extrémité (avec une broche latérale) du connecteur du manche sur l'aspirateur de piscine comme montré jusqu'à ce que son unique broche latérale soit fixée à l'orifice de verrouillage de la poignée sur le corps arrière. Faire glisser le manche télescopique dans le connecteur du manche jusqu'à ce que les orifices latéraux du manche télescopique soient fixés aux broches latérales du connecteur du manche.

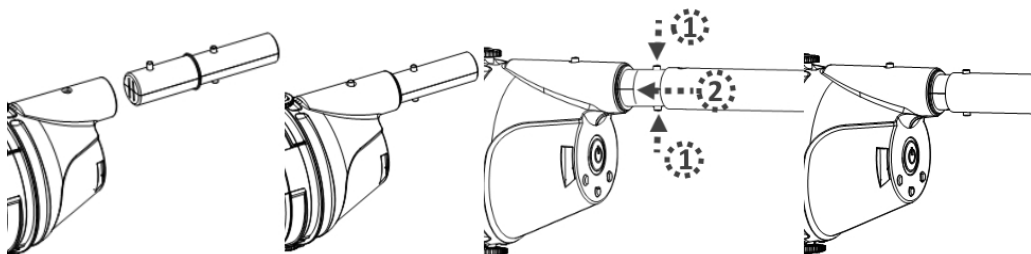

Pour libérer le manche télescopique, appuyer sur les deux broches latérales simultanément et pousser le manche vers l'extérieur.

FONCTIONNEMENT

AVERTISSEMENT !

- Ne pas utiliser l'aspirateur de piscine si un dommage quelconque est détecté.
- Une tâche d'huile peut se produire qui serait due à une fuite possible des lubrifiants appliqués au joint torique.
- Ne pas faire fonctionner cet aspirateur de piscine s'il y a des personnes/animaux de compagnie, présents dans l'eau.
- S'assurer que l'aspirateur de piscine est complètement immergé dans l'eau avant de commencer l'opération. Le niveau d'eau minimum requis pour faire fonctionner le dispositif doit dépasser le bouton d'alimentation de l'aspirateur de piscine lorsqu'il est tenu dans une position verticale. Faire fonctionner l'aspirateur de piscine lorsqu'il n'est pas immergé dans l'eau correctement peut endommager l'unité et annuler de ce fait la garantie.
- La profondeur maximale de fonctionnement dans l'eau est de 3 mètres.
- Température maximale de l'eau : 5°C–35°C
- Ne pas utiliser l'aspirateur de piscine sans un cône filtrant intact en place. L'utilisation de votre aspirateur de piscine sans un cône filtrant intact en place ANNULERA votre garantie.
- Danger de piégeage de l'aspiration : Cet aspirateur de piscine produit une aspiration. Ne pas permettre que les cheveux, le corps, ou toutes parties lâches de vos vêtements entrent en contact avec l'orifice d'aspiration de l'aspirateur de piscine pendant son fonctionnement.
- Ne jamais introduire des parties du corps, de vêtements ou autres objets dans les ouvertures et pièces mobiles.
- Ne pas utiliser cet aspirateur de piscine pour ramasser toute substance toxique, des liquides inflammables ou combustibles tels que l'essence, ou opérer en présence de fumées explosives ou inflammables.
- NE PAS couvrir la rainure latérale du corps de l'épurateur corps pendant le fonctionnement. La turbine/moteur peut être endommagée de ce fait.
- Ne jamais introduire un objet pouvant toucher la turbine.

MISE EN GARDE

- Utiliser uniquement les accessoires originaux fournis avec ce produit.
- Ne pas utiliser cet aspirateur de piscine immédiatement après le nettoyage chimique de la piscine. Il est recommandé de laisser circuler l'eau dans la piscine durant au moins 24-48 heures.
- Il n'est pas recommandé d'utiliser cet aspirateur de piscine avec un autre aspirateur de piscine/épurateur simultanément.
- NE PAS laisser l'aspirateur de piscine dans l'eau lorsqu'il n'est pas utilisé ou lorsque la batterie est basse attendu qu'une fuite d'eau peut se produire.

- 1) Porter votre aspirateur de piscine à côté de votre piscine / spa. Immerger l'aspirateur de piscine dans l'eau et appuyer sur le bouton d'alimentation pour commencer l'opération.

MISE EN GARDE ! S'assurer que l'aspirateur de piscine est toujours est toujours tourné vers le bas lorsqu'il est placé dans la piscine. Dans le cas contraire, il peut courber le connecteur du manche et l'endommager durant le processus.

2) Pour retirer l'aspirateur de la piscine / spa, faire monter l'aspirateur de piscine tout en l'orientant vers le bas afin de permettre à l'eau de s'échapper par le clapet de refoulement. L'eau s'échappera à travers la poignée / connecteur de manche et les orifices d'évacuation à l'intérieur la chambre de la poignée sur le corps arrière.

MISE EN GARDE ! S'assurer que l'aspirateur de piscine est toujours orienté vers le bas lorsqu'il est retiré de la piscine. Dans le cas contraire, le connecteur du manche peut être courbé et endommager l'aspirateur de piscine dans le processus.

3) Rincer l'aspirateur de piscine à l'eau fraîche après chaque utilisation. N'utiliser aucun détergent.

VIDER LE FILTRE

AVERTISSEMENT ! L'utilisation de l'aspirateur de piscine sans un cône filtrant en place ANNULERA votre garantie.

Afin de maximiser l'efficacité du nettoyage, assurez-vous de nettoyer le cône filtrant avant et après chaque utilisation.

MISE EN GARDE ! Si l'aspirateur de piscine est en charge, débrancher l'adaptateur externe de la source d'alimentation et séparer l'aspirateur de piscine de la base de chargement.

- Vider un cône filtrant

1. Placer l'aspirateur de piscine sur une surface stable.

2. Tourner le bouton de verrouillage (de chaque côté) dans le sens antihoraire jusqu'à ce qu'il soit orienté vers le marquage vert pour déverrouiller et libérer l'absorbeur transparent. Retirer l'absorbeur transparent du corps arrière.

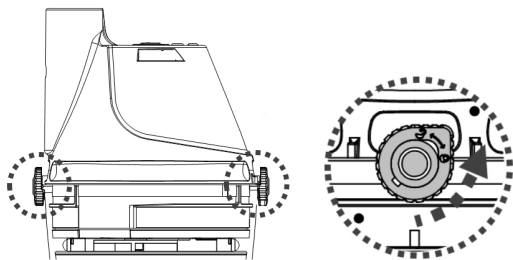

3. Faire basculer le compartiment transparent et s'assurer que la plus petite extrémité est orientée vers le haut, ensuite pousser le cône filtrant hors du compartiment transparent. Tenir le cône filtrant horizontalement et tourner son couvercle dans le sens horaire pour le séparer du cône.

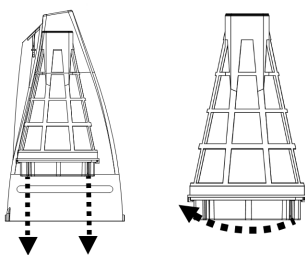

4. Rincer le compartiment transparent et nettoyer les débris à l'intérieur du cône filtrant. Il est recommandé de nettoyer le filet du cône filtrant avec une projection d'eau. Si un brossage est considéré nécessaire, utiliser uniquement une brosse douce pour le nettoyer avec soin et précaution. N'APPLIQUER aucune pression au filet.

5. Pour verrouiller le couvercle sur le cône filtrant, aligner l'encoche du bord du couvercle à la languette du fond du cône. Pousser le couvercle sur le cône et tourner le couvercle dans le sens antihoraire jusqu'à ce qu'il s'arrête.

Fixer le cône filtrant au compartiment transparent.

MISE EN GARDE ! Remplacer immédiatement un cône filtrant endommagé par un nouveau avant la prochaine opération.

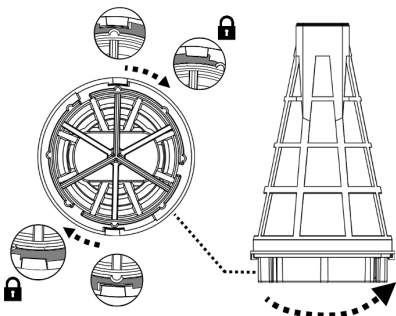

6. Pour repositionner l'absorbeur transparent (avec un cône filtrant à l'intérieur) sur le corps arrière, s'assurer que le bouton de verrouillage de chaque côté est tourné dans la position déverrouillée. Aligner les arcs soulevés sur les deux côtés de l'absorbeur transparent avec le bouton de verrouillage et tourner chaque bouton dans le sens horaire jusqu'à ce qu'il soit orienté vers le marquage rouge pour fixer l'assemblage. Attention : Le coffret a une seule position correcte. Le purgeur d'eau doit être face en bas lorsqu'on tient l'épurateur horizontalement par la poignée.

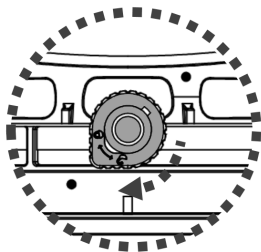

MAINTENANCE ET STOCKAGE

NOTE :

1. La batterie se décharge de par elle-même durant le stockage. S'assurer de charger complètement l'aspirateur de piscine avant le stockage.

2. Vous devez recharger la batterie au moins une fois tous le trois mois lorsqu'elle n'est pas utilisée.
- Débrancher l'adaptateur externe de la prise et débrancher ensuite le jack de l'adaptateur de la base de chargement.
 - Séparer les accessoires de l'aspirateur de piscine. Si nécessaire, rincer l'aspirateur de piscine et les accessoires à l'eau fraîche. Ne pas utiliser de détergent.
 - S'assurer de purger l'eau du corps arrière à travers les orifices situés à l'intérieur de la chambre qui connecte la poignée/ connecteur du manche et l'orifice sur l'arrière du corps.

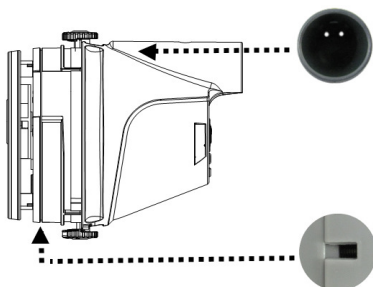

- S'assurer de purger l'eau de la poignée à travers son orifice sur l'extrémité inférieure.
- Utiliser un chiffon humide pour nettoyer et sécher l'aspirateur de piscine et ses accessoires.
- Les ranger dans une zone bien aérée éloignée de la lumière solaire, de la chaleur, des sources d'ignition et des produits chimiques pour la piscine et tenir hors de la portée des enfants. La température ambiante de stockage doit être de 10°C – 25°C. NOTE : Une température de stockage plus élevée peut réduire la vie de la batterie.

AVERTISSEMENT !

- Ne jamais tenter d'une façon quelconque de démonter l'aspirateur de piscine.
- En aucun cas, vous ne devez tenter de démonter l'aspirateur de piscine et de remplacer la turbine, le moteur et la batterie de par vous-même.
- Pour remplacer une roulette à billes endommagée, poussez-la hors de la cavité en introduisant un outil dans le petit orifice sur la partie supérieure de la cavité de la bille. Aligner et pousser la nouvelle boule roulante dans la cavité.

MISE EN GARDE !

- La chaleur excessive peut endommager la batterie et réduire par conséquent sa durée de vie.
- La batterie fournie avec votre aspirateur de piscine a une durée pour 300 cycles de chargement (avec un chargement et un fonctionnement corrects). La durée de vie de la batterie est réduite si les situations suivantes se produisent :
 - La batterie semble endommagée ou ne se charge pas complètement.
 - Le temps de fonctionnement de la batterie est significativement réduit. Observer et noter le temps de fonctionnement pendant les premières utilisations (à pleine charge). Utiliser cette information comme point de référence pour comparer le temps de fonctionnement avec des batteries plus anciennes.
- La batterie doit être retirée de l'aspirateur de piscine avant d'être éliminée.

- L'aspirateur de piscine doit être débranché de l'alimentation principale pendant le retrait de la batterie
- La batterie doit être éliminée sous une forme sûre et conformément aux ordonnances ou réglementations locales.

NOTE : Une maintenance incorrecte peut réduire la durée de vie de la batterie et affecter de ce fait sa capacité.

ÉLIMINATION DES BATTERIES

Votre aspirateur de piscine est équipé d'un bloc de batteries rechargeables au lithium libre de toute maintenance, qui doit être éliminé correctement. Son recyclage est requis ; veuillez contacter les autorités locales de votre région pour une plus ample information.

AVERTISSEMENT !

Ne jamais tenter de démonter un bloc de batteries

- Retirer tous les objets personnels tels que bagues, bracelets, colliers et montres lorsque le bloc de batteries n'est pas connecté à l'aspirateur de piscine.
- Une batterie peut produire un courant de court-circuit suffisamment élevé pour souder une bague (ou un article similaire) au métal, causant ainsi une grave brûlure dans le processus.
- Porter un protecteur complet pour les yeux, des gants et des vêtements de protection lorsque le bloc de batteries est retiré.
- Éviter absolument de toucher les fils et éviter de leur permettre de faire contact avec tous objets métalliques, ce qui pourrait causer une émission d'étincelles et/ou court-circuiter la batterie.
- Ne jamais fumer ni permettre qu'une étincelle ou une flamme ne se produise dans le voisinage de la batterie ou de l'aspirateur de piscine.
- Ne pas exposer la batterie au feu ou à une chaleur intense car cela pourrait produire une explosion.

MISE EN GARDE !

Si une fuite de la batterie se produit, éviter le contact avec les liquides de fuite et placer la batterie endommagée dans un sac en plastique.

- Si les liquides de fuite entrent en contact avec la peau et les vêtements, les laver immédiatement avec une grande quantité de savon et d'eau.
- Si les liquides de fluides entrent en contact avec les yeux, ne pas se frotter les yeux, rincer immédiatement les yeux à l'eau courante froide pendant 15 minutes au moins et ne pas les frotter. Demander une assistance médicale le plus rapidement possible.

Comment retirer le bloc de batteries

Outils recommandés (non inclus) : Tournevis Philips.

1. Suivre les instructions de ce manuel dans la section « Vider le cône filtrant / crépine » pour trouver les instructions sur la façon de séparer l'absorbeur/couvercle transparent du corps arrière.

2. Utiliser le tournevis pour dévisser les 4 vis situées sur la plaque supérieure et ensuite séparer la plaque du corps arrière pour laisser à découvert le couvercle du corps arrière.



3. Desserrer les 6 vis et séparer le couvercle pour laisser à découvert le PCBA, le groupe moteur et le bloc de batteries.

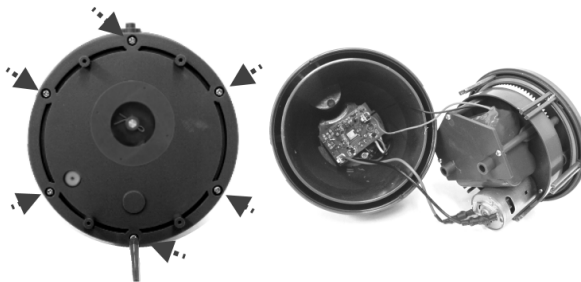

4. Pour séparer le fil de connexion de la batterie, appuyer sur le clip du connecteur et le pousser vers l'extérieur. NOTE : Enrouler immédiatement un ruban isolant sur le connecteur afin d'éviter un court-circuit causé par le contact des deux cosses de câble.



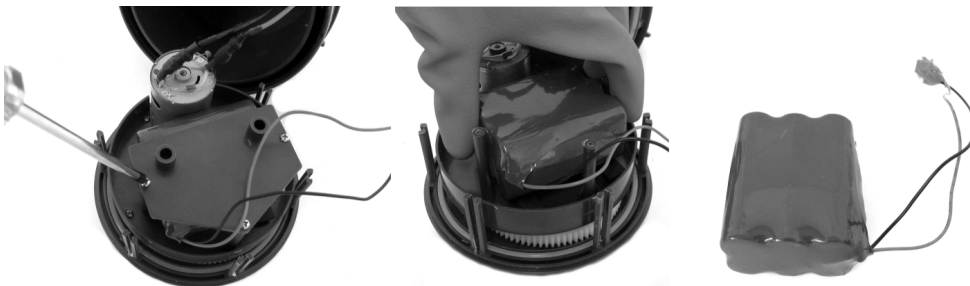

5. Desserrer les 3 vis pour libérer le couvercle du compartiment de batteries. Retirer le bloc de batteries du compartiment.



REPÉRAGE DE PANNES

Problème	Cause possible	Solution
L'aspirateur de piscine ne capture pas les débris	La batterie est épuisée	Recharger la batterie.
	La turbine est bloquée	Débrancher l'aspirateur de piscine et vérifier visuellement l'espace au milieu de l'aspirateur de piscine pour voir si la turbine est bloquée par de gros débris. Si c'est possible, utiliser un petit outil pour les retirer avec le plus grand soin et toutes les précautions voulues. Si nécessaire, contactez votre concessionnaire pour des instructions supplémentaires. AVERTISSEMENT ! S'assurer que l'aspirateur de piscine est bien débranché lorsque l'unité est en cours d'entretien.
	La turbine est cassée	Contactez votre concessionnaire pour le remplacement de la turbine.
	Le filtre est plein	Nettoyer le filtre et le manchon du filtre si applicable.
	Plus gros débris / grand volume de débris	Retirer la tête d'aspiration pivotante (cela n'est pas recommandé pour les SPAS car cela pourrait rayer la surface du spa).
Les débris s'échappent du filtre	Le volet de tuyère d'aspiration est cassé	Le volet de tuyère d'aspiration fonctionne comme une porte pour empêcher les débris de s'échapper du filtre. Contactez le concessionnaire pour les pièces de rechange et les instructions nécessaires.
Les débris sortent du cône filtrant	La crépine de filtre est endommagée	La remplacer par un nouveau cône filtrant.
	Le clapet de refoulement glisse	Sans le clapet de refoulement, l'aspirateur de piscine peut capter des débris à travers cette ouverture. Contactez le concessionnaire pour le remplacement du clapet.
La poignée / le connecteur manche ne peuvent pas être fixés et montés	La broche latérale est cassée	Remplacer par une nouvelle poignée / connecteur de manche.
L'aspirateur de piscine ne peut pas être chargé / rechargé	La batterie est endommagée	Contactez le concessionnaire pour le remplacement de la batterie. AVERTISSEMENT ! NE PAS ouvrir l'aspirateur de piscine et remplacer la batterie de par vous-même. Cela pourrait causer des blessures graves ou mortelles et la garantie serait annulée de ce fait.
	Les plots de la base du chargeur et de l'unité ne sont pas connectés.	S'assurer que la base du chargeur est correctement montée sur l'unité de telle sorte que leurs plots se touchent.
	L'adaptateur externe est en dérangement	Contactez votre concessionnaire pour le remplacer. AVERTISSEMENT ! L'utilisation d'un adaptateur externe incorrect donnera pour résultat l'endommagement de l'aspirateur de piscine / batterie et annulera de ce fait la garantie.
La tête d'aspiration ne se déplace pas sans à coups	La roulette à bille est bloquée	Pousser la roulette à bille hors de la cavité en introduisant un petit outil dans le petit orifice sur la partie supérieure de la cavité. La nettoyer et la repousser dans la cavité après son nettoyage.

Programmes environnementaux, Directive européenne DEEE

	<p>Veillez respecter les réglementations de l'Union européenne et aider à protéger l'environnement. Portez les équipements électriques qui ne fonctionnent pas à une installation désignée par votre municipalité qui recycle correctement les équipements électriques et électroniques. Ne les jetez pas dans des poubelles sans triage. Pour les articles contenant des batteries démontables, retirer les batteries avant d'éliminer le produit.</p>
	<p>© 2015 Kokido Development Ltd. Tous droits réservés. Aucune partie de ce document ne peut être reproduite ou transmise sous une forme quelconque ou par tous moyens, électroniques, mécaniques, photocopies, enregistrement ou de toute autre façon, sans l'autorisation écrite préalable de Kokido Development Ltd. (V2)</p>

Si vous avez besoin d'une copie sur papier de ce manuel d'instructions, veuillez contacter notre service clientèle par email : customerservice@kokido.com

INHOUDSAANWIJZING

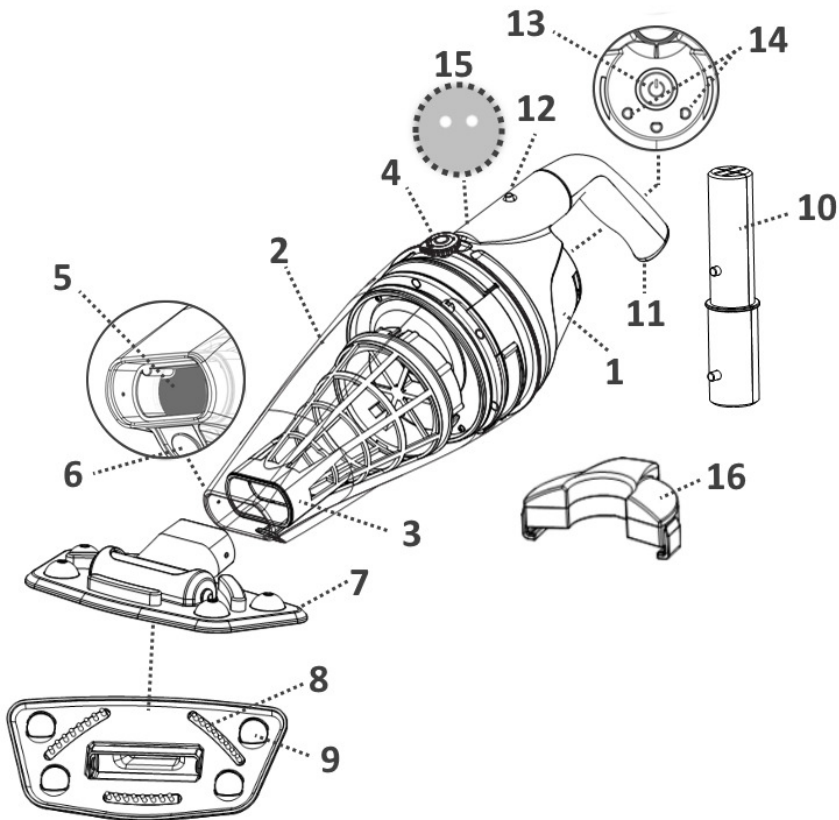

- 1 Achterstuk
- 2 Transparante koker
- 3 filterkegel
- 4 Sluitknoppen (1 aan elke kant)
- 5 Zuigmondklep
- 6 Waterafvoerlepel
- 7 Zuigkop
- 8 Borstels
- 9 Kogelwielen x 4
- 10 Koppelstuk voor uitschuifbare steel
11. Handgreep
12. Gat om handgreep te bevestigen
- 13 AAN/UIT-knop
14. Contactplaatjes voor herladen
15. Afvoergaten (in de uitsparing voor de handgreep)
16. Lader

B Batterij: herlaadbare lithium-ionaccu, 4000 mAh, 11,1 V, 44,4 Wh

Laadspanning: 12,6 V DC, 1000 mA

Motor: 12 V DC

WAARSCHUWINGEN EN VEILIGHEIDSAANWIJZINGEN

Leef alle aanwijzingen die in deze handleiding en op het toestel staan, na om ernstige of dodelijke verwondingen te voorkomen.

WAARSCHUWING!

- Dit is geen SPEELGOED. Zorg ervoor dat kinderen uit de buurt blijven van deze bodemzuiger en zijn toebehoren.
- Laat kinderen nooit dit toestel bedienen.
- Deze bodemzuiger mag niet worden gebruikt door personen met beperkte fysieke, sensorische of mentale capaciteiten of met gebrek aan ervaring en kennis, tenzij zij de nodige opleiding hebben genoten over het gebruik van het toestel en onder toezicht staan van een persoon die verantwoordelijk is voor hun veiligheid.
- De bodemzuiger moet volledig ondergedompeld zijn voor u hem inschakelt. Het waterpeil moet minstens tot boven de aan/uit-knop komen wanneer de zuiger verticaal staat. Als u de zuiger gebruikt wanneer hij zich niet volledig onder water bevindt, kan hij ernstig beschadigd geraken en vervalt de garantie.
- De zuiger is geschikt voor zwembaden tot 3 meter diep.
- Maximale watertemperatuur: 5°C – 35°C.
- Gebruik GEEN verlengkabels.
- Sluit de externe adapter aan op een stopcontact met een zekeringautomaat. Raadpleeg een professionele elektricien als u vragen hebt.
- Gebruik de bodemzuiger niet als hij beschadigd is.
- Vervang de beschadigde onderdelen zo snel mogelijk. Gebruik enkel onderdelen die zijn goedgekeurd door de verdeler of fabrikant.
- Schakel het toestel uit, haal de externe adapter uit het stopcontact en koppel hem los van de lader voor u de bodemzuiger van de lader haalt.
- Koppel de zuiger los van het elektriciteitsnet als u hem wilt onderhouden, bv. de filter schoonmaken.
- Haal de bodemzuiger van de lader en schakel hem uit voor elke reparatie.
- De batterij is een herlaadbare lithium-ionaccu. Probeer nooit de accu te vervangen.
- Gebruik de bodemzuiger uitsluitend met de adapter die bij het toestel geleverd werd.
- Gebruik de zuiger niet wanneer er zich personen/dieren in het water bevinden.
- Gebruik deze bodemzuiger NOOIT zonder een filterkegel in perfecte staat, anders vervalt de garantie.
- Gevaar voor beknelling door zuigkracht: deze bodemzuiger veroorzaakt zuigkracht. Zorg ervoor dat haar, lichaamsdelen of losse kledingstukken niet in contact komen met de zuigmond van de bodemzuiger wanneer deze ingeschakeld is.
- Steek geen lichaamsdelen, kleding of andere voorwerpen in de openingen en bewegende delen van de zuiger.
- Gebruik deze bodemzuiger NOOIT om giftige, ontvlambare of brandbare (vloei)stoffen op te zuigen, bv. benzine. Gebruik de zuiger ook niet in de nabijheid van ontplofbare of ontvlambare dampen.
- Probeer op geen enkele manier om deze bodemzuiger te demonteren.
- Probeer nooit om de bodemzuiger te demonteren om zelf de rotor, de motor of de batterij te vervangen.
- Steek nooit een voorwerp in de zuiger om de rotor aan te raken.

- Externe adapter en lader:
 - enkel voor gebruik binnenshuis.
 - Gebruik de externe adapter en de lader nooit voor andere doeleinden dan het opladen van de batterij die samen met de bodemzuiger werd geleverd.
 - Gebruik de externe adapter en de lader niet buitenshuis en stel ze niet bloot aan regen, vocht, vloeistoffen of hitte.
 - Bewaar de externe adapter en de lader buiten het bereik van kinderen.
 - Gebruik de externe adapter en de lader niet als ze beschadigd zijn.
 - Raak de externe adapter en de lader NIET aan met natte handen.
 - Raak de bodemzuiger, de externe adapter en de lader NIET aan met natte handen en zonder schoenen terwijl de zuiger aan het opladen is.
 - Haal de externe adapter uit het stopcontact wanneer hij niet in gebruik is.
 - Probeer nooit om de externe adapter of de lader te openen.
 - Als de voedingskabel beschadigd is, moet u hem laten vervangen door de fabrikant, zijn onderhoudsdienst of een andere bevoegde persoon, om elk risico te voorkomen.
 - De bodemzuiger en de lader moeten volledig droog zijn voor u de zuiger herlaadt.

OPGELET!

- Deze bodemzuiger is enkel geschikt voor gebruik onder water. Het is geen gewone stofzuiger. Gebruik hem NOOIT om iets anders schoon te maken dan uw zwembad/spa.
- Gebruik enkel de originele toebehoren die bij dit toestel worden geleverd.
- Gebruik de bodemzuiger NIET vlak na een chloorshock. Het is aanbevolen om de pomp eerst 24-48 uren te laten draaien.
- Het is niet raadzaam om deze bodemzuiger tegelijkertijd met een andere bodemzuiger/-reiniger te gebruiken.
- Zuig geen harde, scherpe voorwerpen op met dit toestel. Zij kunnen de zuiger of de filter beschadigen.
- Wees voorzichtig wanneer u de zwembadtrappen schoonmaakt.
- Gebruik de lader enkel zoals in deze handleiding wordt beschreven.
- Til de bodemzuiger niet op aan de kabel en trek niet aan de kabel om hem uit het stopcontact of het toestel te halen. Zo voorkomt u schade aan de externe adapter en aan de kabel.
- Laad de bodemzuiger binnen op, in een schone, droge, goed verluchte ruimte en een omgevingstemperatuur tussen 5°C en 35°C.
- Laad de bodemzuiger NIET langer dan 20 uur opladen.
- Als u de bodemzuiger gedurende enige tijd niet gaat gebruiken, haalt u hem beter van de lader. Maak de zuiger en toebehoren schoon met een vochtige doek. Laad de bodemzuiger volledig op voor u hem opbergt. Bewaar hem in een goed verluchte ruimte, beschermd tegen zonlicht, hitte, ontstekingsbronnen en zwembadchemicaliën en buiten het bereik van kinderen. Laat de bodemzuiger nooit in het stopcontact zitten wanneer u hem voor langere tijd opbergt. Laad de bodemzuiger om de drie maanden op.

Bovenstaande waarschuwingen en veiligheidsaanwijzingen vormen geen exhaustieve lijst van alle mogelijke risico's en/of verwondingen. Elke zwembad- of spa-eigenaar moet het toestel voorzichtig en met gezond verstand gebruiken.

AAN DE SLAG

BELANGRIJK: laad de bodemzuiger volledig op voor u hem voor het eerst gebruikt.

De batterij laden

WAARSCHUWING!

- Laad het toestel binnenshuis op, in een goed verluchte ruimte, beschermd tegen zonlicht, hitte en ontstekingsbronnen, buiten het bereik van kinderen en bij een omgevingstemperatuur tussen 5°C en 35°C.
 - Gebruik de externe adapter en de lader niet als ze beschadigd zijn.
 - Gebruik enkel de originele, bijgeleverde externe adapter.
 - De bodemzuiger en de lader moeten volledig schoon en droog zijn voor u ze gebruikt.
1. Draai de sluitknoppen aan beide kanten tegen de wijzers van de klok in tot op de groene stip ('open') en verwijder het achterstuk van de transparante koker.

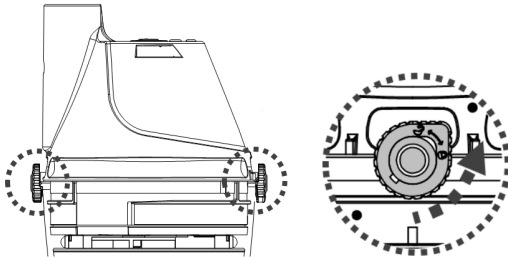

2. Plaats het achterstuk ondersteboven op een vlakke ondergrond, met de aan/uit-knop naar boven. Schuif de haak van de lader volledig in de zijgleuven op het uiteinde van het achterstuk. Controleer of de contactplaatjes elkaar raken. Steek de vrouwelijke jack van de externe adapter in de laadpoort op het uiteinde van de lader.

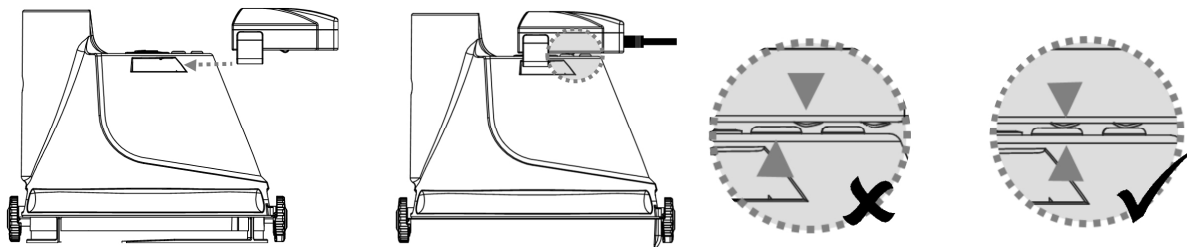

WAARSCHUWING!

- Raak de bodemzuiger, de externe adapter en de lader NIET aan met natte handen en zonder schoenen terwijl de zuiger aan het opladen is.
- Sluit de externe adapter aan op een stopcontact met een zekeringautomaat.
- Laad de bodemzuiger op met de originele, bijgeleverde externe adapter.
- Gebruik GEEN verlengkabels.
- Laad de batterij volledig op voor u het toestel voor het eerst gebruikt.
- Laad het toestel binnenshuis op, in een droge en goed verluchte ruimte, beschermd tegen zonlicht, hitte en ontstekingsbronnen, buiten het bereik van kinderen en bij een omgevingstemperatuur tussen 5°C en 35°C.
- Haal de externe adapter na het opladen altijd uit het stopcontact.
- Laad de bodemzuiger niet langer dan 20 uur opladen.

- Schakel de stroom onmiddellijk uit en haal de externe adapter uit het stopcontact wanneer u een van de volgende omstandigheden opmerkt:
 - Onaangename of ongewone geur
 - Oververhitting
 - Vervorming, barsten, lekken
 - Rook

1. Schakel de bodemzuiger uit voor u hem aansluit op de lader.
 2. Steek de externe adapter in een stopcontact. Wanneer de bodemzuiger begint te laden, wordt het lampje op de externe adapter rood. Het duurt normaal 5-6 uur voor de zuiger volledig opgeladen is. Het lampje wordt groen wanneer de bodemzuiger bijna volledig geladen is.

Opmerking: als de motor lawaai maakt, moet u het toestel onmiddellijk uitschakelen door op de aan/uit-knop te drukken. Anders kunnen de asafdichtingen of de motor defect geraken en vervalt de garantie.

Opmerking: laad de bodemzuiger voor het eerste gebruik volledig op (ongeveer 5-6 uur).

3. Haal na het laden de externe adapter uit het stopcontact en de jack uit de lader.
 4. Haal de lader van de bodemzuiger.

Wanneer de bodemzuiger volledig opgeladen is (ongeveer 5-6 uur), kan hij normaal gezien 45 minuten werken.

Om de transparante koker (met de filterkegels) weer op het achterstuk te zetten, moeten de sluitknoppen aan beide zijden in open positie staan. Zet de bogen aan beide zijden van de transparante koker tegen de sluitknoppen en draai de knoppen met de wijzers van de klok mee tot aan de rode stip om het geheel vast te zetten. Opgelet: de koker kan maar op een manier worden aangebracht. De waterafvoerklep moet onderaan zitten wanneer u de zuiger bij de handgreep horizontaal vasthoudt.

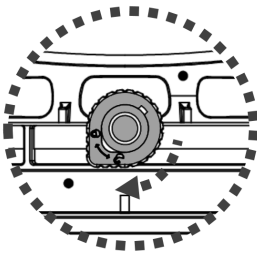

LET OP: de herlaadbare lithium-ionbatterij wordt beschouwd als een verbruiksgoed. Ze heeft een beperkte levensduur en zal na verloop van tijd geleidelijk aan oplaadcapaciteit verliezen. Naarmate de bodemzuiger wordt opgeladen en ontladen, zal zijn werkingstijd geleidelijk aan korter worden.

NB: laat de bodemzuiger 30 tot 40 minuten rusten voor u hem weer oplaadt.

Vorbereitung

De handgreep monteren

Steek de handgreep in de bodemzuiger zoals op de afbeelding, totdat de zijpin van de handgreep in het gatje van het achterstuk klikt.

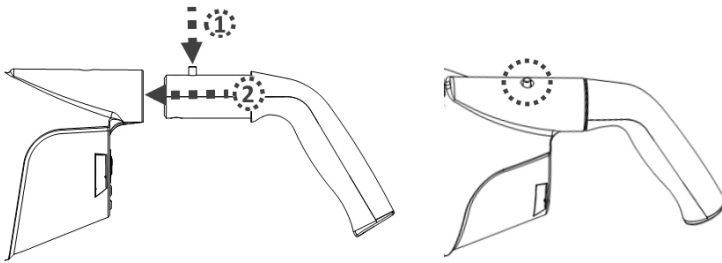

Om de handgreep te demonteren, drukt u de zijpin in en trekt u de handgreep weg.

De zuigkop monteren

Steek de zuigkop direct in de zuigmond van de bodemzuiger. De klepjes van de transparante koker zullen in de gaten van de zuigkopspil klikken.

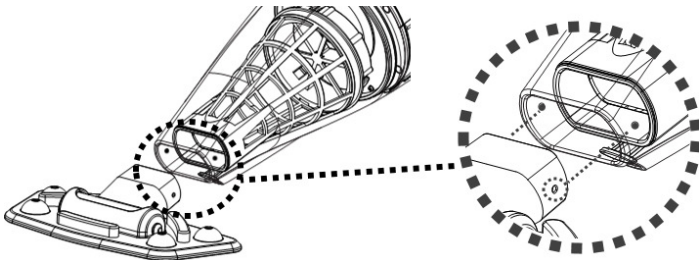

NB: u kunt de borstels van de zuigkop vervangen. Til een uiteinde van de oude borstel op, verwijder hem en breng een nieuwe borstel aan.

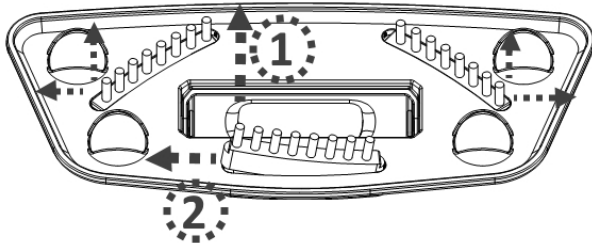

WAARSCHUWING! Om schade te voorkomen in zwembaden met een vinyl- of glasvezelbekleding is het raadzaam om de borstels op de zuigkop te laten zitten.

De uitschuifbare steel monteren (niet bijgeleverd)

Steek het uiteinde van het koppelstuk (met één pin) in de bodemzuiger, zoals op de afbeelding, totdat de pin vastklikt in het bevestigingsgat van de handgreep op het achterstuk. Schuif de uitschuifbare steel in het koppelstuk totdat de gaten aan de zijkant van de steel vastklikken over de zijpinnen van het koppelstuk.

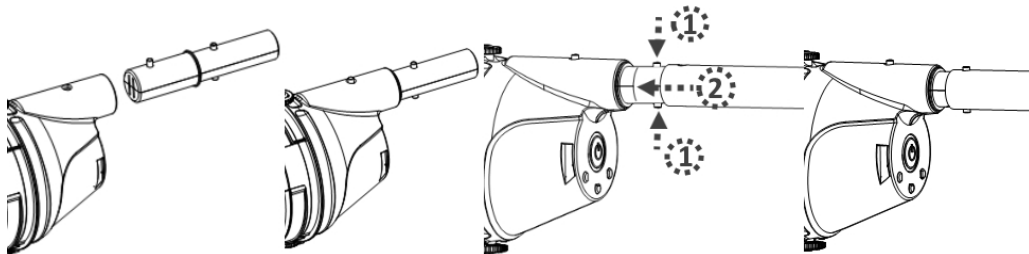

Om de uitschuifbare steel te demonteren, drukt u de twee zijpinnen in en trekt u de steel weg.

WERKING

WAARSCHUWING!

- Gebruik de bodemzuiger niet als hij beschadigd is.
- De smeermiddelen op de O-ring kunnen olievlekken veroorzaken.
- Gebruik de zuiger niet wanneer er zich personen/dieren in het water bevinden.
- De bodemzuiger moet volledig ondergedompeld zijn voor u hem inschakelt. Het waterpeil moet minstens tot boven de aan/uit-knop komen wanneer de zuiger verticaal staat. Als u de zuiger gebruikt wanneer hij zich niet volledig onder water bevindt, kan hij ernstig beschadigd geraken en vervalt de garantie.
- De zuiger is geschikt voor zwembaden tot 3 meter diep.
- Maximale watertemperatuur: 5°C – 35°C
- Gebruik de bodemzuiger NIET zonder een filterkegel in goede staat. Als u de zuiger gebruikt zonder een filterkegel in goede staat, VERVALT de garantie.
- Gevaar voor beknelling door zuigkracht: deze bodemzuiger veroorzaakt zuigkracht. Zorg ervoor dat haar, lichaamsdelen of losse kledingstukken niet in contact komen met de zuigmond van de bodemzuiger wanneer deze ingeschakeld is.
- Steek geen lichaamsdelen, kleding of andere voorwerpen in de openingen en bewegende delen.
- Gebruik deze bodemzuiger NOOIT om giftige, ontvlambare of brandbare (vloeï)stoffen op te zuigen, bv. benzine. Gebruik de zuiger ook niet in de nabijheid van ontplofbare of ontvlambare dampen.
- Dek de gleuf aan de zijkant van de zuiger NIET af tijdens het gebruik, om schade aan de rotor/motor te voorkomen.
- Steek nooit een voorwerp in de zuiger om de rotor aan te raken.

OPGELET

- Gebruik enkel de originele toebehoren die bij dit toestel worden geleverd.
- Gebruik de bodemzuiger NIET vlak na een chloorshock. Het is raadzaam om de pomp eerst 24-48 uren te laten draaien.
- Het is niet raadzaam om deze bodemzuiger tegelijkertijd met een andere bodemzuiger/-reiniger te gebruiken.
- Laat de bodemzuiger NIET in het water wanneer u hem niet gebruikt of wanneer de batterij bijna leeg is, want dan kan er water in binnendringen.

1) Breng de bodemzuiger naar uw zwembad/spa. Dompel de zuiger onder water en druk op de aan/uit-knop om hem in te schakelen.

OPGELET! Steek de bodemzuiger altijd met de zuigmond naar beneden in het water. Anders kan het koppelstuk voor de steel plooiën en beschadigd geraken.

2) Haal de bodemzuiger altijd met de zuigmond naar beneden uit het water, zodat het water kan weglopen langs de uitlaatklep. Het water zal weglopen langs de handgreep/het koppelstuk en de afvoergaten in de uitsparing voor de handgreep op het achterstuk.

OPGELET! Haal de bodemzuiger altijd met de zuigmond naar beneden uit het water. Anders kan het koppelstuk voor de steel plooiën en de bodemzuiger beschadigen tijdens het gebruik.

3) Spoel de bodemzuiger na elk gebruik met schoon water. Gebruik **GEEN** schoonmaakmiddelen.

DE FILTER LEEGMAKEN

WAARSCHUWING! Als u de bodemzuiger gebruikt zonder een filterkegel, **VERVALT** de garantie.

Maak de filterkegel voor en na elk gebruik schoon voor een maximale efficiëntie.

OPGELET! Als de bodemzuiger aan het laden is, moet u eerst de externe adapter uit het stopcontact halen en de zuiger van de lader halen.

- De filterkegel leegmaken
 1. Leg de bodemzuiger op een stabiele ondergrond.
 2. Draai de sluitknoppen aan beide zijden tegen de wijzers van de klok in tot op de groene stip om de transparante koker los te maken. Verwijder de transparante koker van het achterstuk.

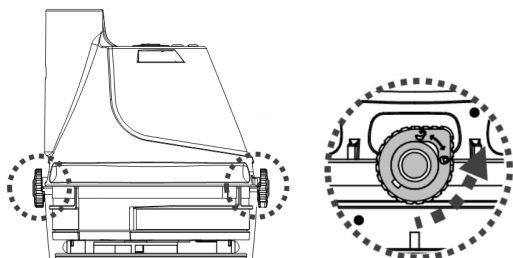

3. Kantel de transparante koker totdat het smalle uiteinde naar boven wijst en trek vervolgens de filterkegel uit de koker. Houd de filterkegel horizontaal en draai het deksel met de wijzers van de klok mee om het los te maken van de kegel.

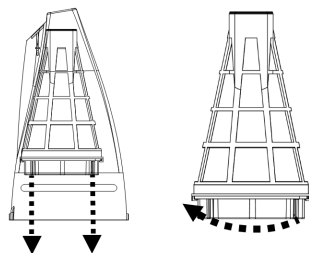

4. Spoel de transparante koker en verwijder het vuil dat zich in de filterkegel bevindt. Het is raadzaam om het gaas van de filterkegel schoon te maken met stromend water. Als dat niet volstaat, kunt u een zachte borstel gebruiken om het vuil voorzichtig te verwijderen. Oefen **GEEN** druk uit op het gaas.

5. Om het deksel weer op de filterkegel aan te brengen, zet u de gleuf in het deksel tegen het klepje aan de onderkant van de kegel. Druk het deksel op de kegel en draai het deksel tegen de wijzers van de klok in totdat het vastklikt.

Steek de filterkegel in de transparante koker.

OPGELET! Vervang een beschadigde filter onmiddellijk door een nieuwe, voor u de bodemzuiger weer gebruikt.

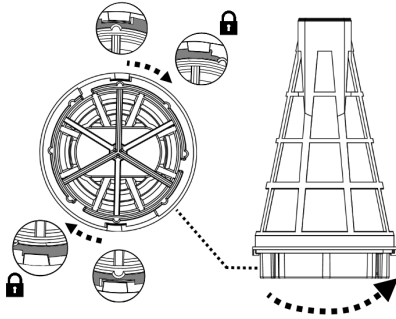

6. Om de transparante koker (met de filterkegel) weer op het achterstuk te zetten, moeten de sluitknoppen aan beide zijden in open positie staan. Zet de bogen aan beide zijden van de transparante koker tegen de sluitknoppen en draai de knoppen met de wijzers van de klok mee tot op de rode stip om het geheel vast te zetten.

Opgelet: de koker kan maar op een manier worden aangebracht. De waterafvoerklep moet onderaan zitten wanneer u de zuiger bij de handgreep horizontaal vasthoudt.

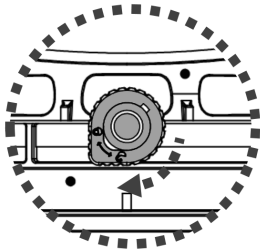

ONDERHOUD EN OPSLAG

NB:

1. de batterij zal ontladen tijdens de opslag. Laad de bodemzuiger volledig op voor u hem opbergt.
2. Herlaad de batterij minstens om de drie maanden wanneer hij niet in gebruik is.
 - Haal de externe adapter uit het stopcontact en trek de jack van de adapter uit de lader.
 - Verwijder de toebehoren van de bodemzuiger. Spoel de bodemzuiger en de toebehoren indien nodig met schoon water. Gebruik GEEN schoonmaakmiddelen.
 - Laat het water uit het achterstuk lopen, door de gaten in de uitsparing voor de handgreep/het koppelstuk en door het gat onderaan het achterstuk.

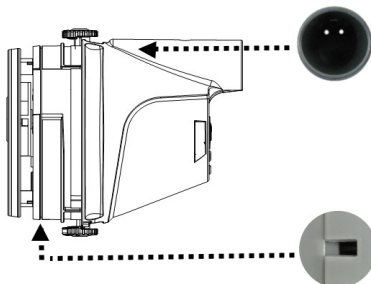

- Laat het water uit de handgreep lopen door het gat in de onderkant.

- Maak de bodemzuiger en zijn toebehoren schoon met een vochtige doek en droog ze af.
- Bewaar ze in een goed verluchte ruimte, beschermd tegen zonlicht, hitte, ontstekingsbronnen en zwembadchemicaliën en buiten het bereik van kinderen. De omgevingstemperatuur moet 10°C – 25°C bedragen. NB: bij een hogere temperatuur is het mogelijk dat de batterij minder lang meegaat.

WAARSCHUWING!

- Probeer op geen enkele manier om de bodemzuiger te demonteren.
- Probeer nooit om de bodemzuiger te demonteren om zelf de rotor, de motor of de batterij te vervangen.
- Een beschadigd kogelwiel kunt u vervangen door een werktuig in de kleine opening boven de holte te steken en de kogel eruit te duwen. Druk een nieuw kogelwiel in de holte.

OPGELET!

- Overdreven hitte kan schadelijk zijn voor de batterij en haar levensduur verkorten.
- De batterij die bij de bodemzuiger wordt geleverd gaat ongeveer 300 laadcycli mee (bij een correct gebruik). De volgende symptomen wijzen op een verkorte levensduur van de batterij:
 - De batterij lijkt beschadigd of laadt niet volledig op.
 - De werkingstijd van de batterij is aanzienlijk korter. Noteer hoe lang de batterij meegaat de eerste keren dat u het toestel gebruikt (na een volledige oplaadbeurt). Die duur kan dienen als referentie voor de werkingstijd van oudere batterijen.
- Verwijder de batterij uit de bodemzuiger voor u deze wegwerpt.
- Koppel de bodemzuiger los van het elektriciteitsnet wanneer u de batterij verwijdert.
- Voer de batterij veilig af, in overeenstemming met de plaatselijke voorschriften of reglementen.

NB: wanneer de batterij niet correct wordt onderhouden, is het mogelijk dat zij minder lang meegaat en minder goed werkt.

DE BATTERIJ WEGWERPEN

De bodemzuiger is uitgerust met een onderhoudsvrije, herlaadbare lithium-ionaccu, die u correct moet afvoeren. Recycling is verplicht; neem contact op met de plaatselijke overheid voor meer informatie.

WAARSCHUWING! Probeer nooit een accu te demonteren.

- Verwijder alle persoonlijke voorwerpen, zoals ringen, armbanden, halsbanden en horloges, wanneer de accu losgekoppeld is van de bodemzuiger.
- Een batterij kan voldoende kortsluitstroom veroorzaken om een ring of dergelijke te versmelten met het metaal, met ernstige brandwonden als gevolg.
- Draag volledige oogbescherming, handschoenen en beschermende kleding wanneer u de accu verwijdert.
- Raak de kabels niet aan en zorg ervoor dat ze geen metalen voorwerpen raken, want dat kan vonken veroorzaken en/of kortsluiting in de batterij.
- Rook niet en vermijd vonken of vlammen in de nabijheid van de batterij of de bodemzuiger.

- Stel de batterij niet bloot aan vuur of hitte, anders kan hij ontploffen.

OPGELET!

Wanneer er vloeistof uit de batterij lekt, is deze beschadigd. Raak de vloeistof niet aan en steek de beschadigde batterij in een plastic zak.

- Als de gelekte vloeistof toch in contact komt met huid of kleding, moet u deze onmiddellijk afwassen met zeep en water.
- Als de gelekte vloeistof in contact komt met de ogen: de ogen onmiddellijk spoelen met stromend water gedurende minstens 15 minuten, zonder te wrijven. Raadpleeg indien nodig een arts.

De accu verwijderen

Aanbevolen werktuigen (niet bijgeleverd): kruiskopschroevendraaier.

1. Volg de instructies van de handleiding onder 'De filterkegel/het filterscherm leegmaken' om de transparante koker/het deksel los te maken van het achterstuk.
2. Maak de vier schroeven van de bovenste plaat los met de schroevendraaier en haal de plaat van het achterstuk, zodat u bij het deksel van het achterstuk kunt.



3. Maak de zes schroeven los en verwijder het deksel om bij de printplaten, de motor en de accu te kunnen.

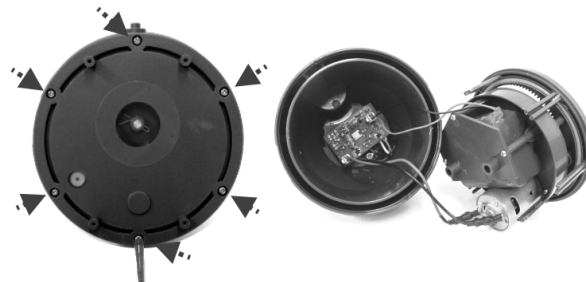

4. Druk op de clip van de connector en trek de connector weg om de voedingskabel van de batterij los te koppelen. NB: wikkel onmiddellijk isolatieband rond de connector om kortsluiting tussen beide kabeluiteinden te voorkomen.

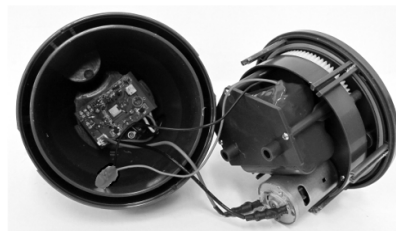
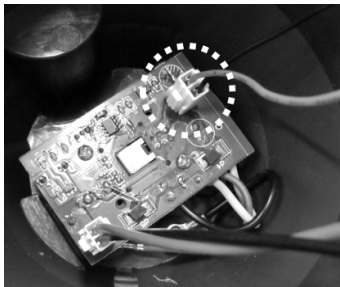



5. Maak de drie schroeven los om het deksel van het batterijcompartiment te openen.
Haal de accu uit het compartiment.



PROBLEMEN OPLOSSEN

Probleem	Mogelijke oorzaken	Oplossing
De bodemzuiger zuigt geen vuil op.	De batterij is bijna leeg.	Laad de batterij op.
	De rotor is geblokkeerd.	Schakel de bodemzuiger uit en kijk in de opening in het midden van de bodemzuiger of er een groot stuk vuil in de rotor steekt. Is dat het geval, probeer het dan heel voorzichtig te verwijderen met een klein werktuig. Neem indien nodig contact op met uw handelaar voor verdere instructies. WAARSCHUWING! Schakel de bodemzuiger altijd uit voor u enig onderhoud uitvoert.
	De rotor is defect.	Neem contact op met uw handelaar om de rotor te laten vervangen.
	De filter is vol.	Maak indien nodig de filter schoon.
	Grote stukken vuil/groot volume vuil.	Verwijder de draaiende zuigkop (niet aanbevolen voor spa's, aangezien dit de bekleding kan krassen).
Er komt vuil uit de filter.	De zuigmondklep is stuk.	De zuigmondklep werkt als een deur die voorkomt dat het vuil uit de filter ontsnapt. Neem contact op met uw handelaar voor reserveonderdelen en instructies.
Het vuil komt uit de filterkegel.	Het filtergaas is beschadigd.	Vervang de filterkegel.
	De uitlaatklep komt los.	Zonder de uitlaatklep kan de bodemzuiger vuil opzuigen door deze opening. Neem contact op met uw handelaar om de klep te laten vervangen.
De handgreep/het koppelstuk voor de steel kan niet stevig worden bevestigd.	De zijpin is stuk.	Vervang de handgreep/het koppelstuk door een nieuw exemplaar.
De bodemzuiger laadt niet op.	De batterij is beschadigd.	Neem contact op met uw handelaar om de batterij te laten vervangen. WAARSCHUWING! Open de bodemzuiger NIET om de batterij zelf te vervangen. Dat kan ernstige of dodelijke verwondingen veroorzaken en annuleert de garantie.
	De contactplaatjes van de lader en de zuiger raken elkaar niet.	Controleer of de lader correct op de zuiger is aangebracht, zodat hun contactplaatjes elkaar raken.
	De externe adapter is defect.	Neem contact op met uw handelaar om de adapter te laten vervangen. WAARSCHUWING! Als u de verkeerde externe adapter gebruikt, kan de bodemzuiger/batterij beschadigd geraken en vervalt de garantie.
De zuigkop draait niet soepel.	Een kogelwiel zit geblokkeerd.	Druk het geblokkeerde kogelwiel uit de holte door een klein werktuig in de kleine opening boven de holte te steken. Maak het wiel schoon en steek het weer in de holte.

Milieuprogramma's, Europese AEEA-richtlijn

	<p>Gelieve de regelgeving van de Europese Unie na te leven en zo het milieu te beschermen. Voer afgedankte elektrische apparatuur af naar een speciaal gemeentelijk inzamelpunt dat elektrische en elektronische apparatuur correct recycleert. Werp het niet weg bij ongesorteerd afval. Haal eventuele verwijderbare batterijen uit de afgedankte apparatuur.</p>
	<p>© 2015 Kokido Development Ltd. Alle rechten voorbehouden. Niets van dit document mag worden vermenigvuldigd of doorgegeven in welke vorm of op welke wijze dan ook, zij het elektronisch, mechanisch, op fotokopie, opgenomen of op enige andere wijze, zonder de voorafgaande schriftelijke toestemming van Kokido Development Ltd. (V2)</p>

Neem contact op met onze klantenservice als u een digitale kopie van deze handleiding wenst:

customerservice@kokido.com

SICHERHEITSWARNUNGEN UND -HINWEISE

Bitte lesen und befolgen Sie alle Hinweise in dieser Anleitung und auf dem Gerät. Bei Nichtbefolgung können schwere oder tödliche Verletzungen eintreten.

WARNUNG!

- Dies ist kein SPIELZEUG. Halten Sie Kinder von diesem Poolsauger und seinem Zubehör fern.
- Lassen Sie keinesfalls zu, dass Kinder das Produkt bedienen.
- Dieser Poolsauger ist nicht dafür bestimmt, von Personen mit reduzierten körperlichen, sensorischen oder geistigen Fähigkeiten oder fehlender Erfahrung und Kenntnis benutzt zu werden, es sei denn, sie wurden in die Handhabung des Gerätes eingewiesen und benutzen es unter Aufsicht einer Person, die für ihre Sicherheit verantwortlich ist.
- Achten Sie darauf, dass sich der Poolsauger vollständig unter Wasser befindet, bevor er eingeschaltet wird. Der für den Betrieb des Gerätes erforderliche Mindestwasserstand muss oberhalb des Einschaltknopfs des Poolsaugers liegen, wenn dieser in vertikaler Position gehalten wird. Wird der Poolsauger betrieben, obwohl er sich nicht korrekt unter Wasser befindet, kann ein Schaden an dem Gerät eintreten, was zum Erlöschen der Gewährleistung führt.
- Die maximale Betriebstiefe beträgt 3 Meter (10 Fuß) unter Wasser.
- Maximale Wassertemperatur: 5 °C (41 °F) bis 35 °C (95 °F)
- Verwenden Sie KEINE Verlängerungskabel.
- Verbinden Sie den externen Netzadapter über eine Fehlerstromeinrichtung (RCD) mit dem Netz. Fragen Sie in Zweifelsfällen einen qualifizierten Elektriker.
- Betreiben Sie den Poolsauger nicht, wenn ein Schaden daran festgestellt wurde.
- Ersetzen Sie beschädigte Teile so bald wie möglich. Verwenden Sie nur Teile, die vom Importeur oder Hersteller zertifiziert sind.
- Schalten Sie den Strom aus, trennen Sie den externen Netzadapter vom Netz und ziehen Sie den Stecker des externen Netzadapters von der Ladestation, bevor Sie den Poolsauger von der Ladestation nehmen.
- Trennen Sie den Poolsauger von der Stromversorgung, bevor Sie Wartungsarbeiten wie eine Reinigung des Filters durchführen.
- Nehmen Sie den Poolsauger aus der Ladestation und achten Sie darauf, dass das Gerät auf AUS geschaltet ist, bevor Sie Arbeiten an dem Gerät vornehmen.
- Die eingebaute Batterie besteht aus einem Paket aus mehreren wiederaufladbaren Li-Ion-Akkus. Versuchen Sie nicht, die Akkus zu ersetzen.
- Der Poolsauger darf nur mit der zusammen mit dem Gerät gelieferten Stromversorgung und dem mitgelieferten externen Netzadapter genutzt werden.
- Der Poolsauger darf nicht betrieben werden, während sich Menschen oder Tiere im Wasser befinden.
- Betreiben Sie den Poolsauger NICHT ohne intakten Filtereinsatz, da andernfalls die Gewährleistung erlischt.
- Gefahr durch Ansaugen: Dieser Poolsauger erzeugt eine Saugwirkung. Achten Sie darauf, dass Ihr Körper, Ihre Haare oder Teile Ihrer Kleidung nicht zu nahe an die Saugöffnung geraten, während der Poolsauger betrieben wird.
- Stecken Sie nie Körperteile, Kleidung oder andere Objekte in die Öffnungen und beweglichen Teile des Poolsaugers.
- Verwenden Sie den Poolsauger NICHT zum Aufsaugen toxischer Stoffe, brennbarer oder explosiver Flüssigkeiten wie Benzin oder in Gegenwart

- explosiver oder entzündlicher Dämpfe.
- Versuchen Sie nicht, den Poolsauger auseinanderzunehmen.
 - Es ist unter keinen Umständen gestattet, den Poolsauger zu demontieren, um selbst den Impeller, den Motor oder die Batterie auszuwechseln.
 - Stecken Sie keine Teile in das Gerät, die den Impeller berühren können.

 - Externer Netzadapter und Ladestation:
 - Nur für den Gebrauch in geschlossenen Räumen. (Der Transformator muss außerhalb von Zone 1 aufgestellt werden.)
 - Verwenden Sie den externen Netzadapter und die Ladestation nicht für andere Zwecke als zum Aufladen der Batterie desjenigen Poolsaugers, der zusammen mit diesen Teilen geliefert wurde.
 - Der externe Netzadapter und die Ladestation dürfen weder im Freien benutzt werden, noch dürfen sie –Regen, Feuchtigkeit, Flüssigkeiten oder Hitze ausgesetzt werden.
 - Halten Sie den externen Netzadapter und die Ladestation von Kindern fern.
 - Benutzen Sie den externen Netzadapter und die Ladestation nicht, wenn daran Schäden festgestellt wurden.
 - Bedienen Sie den externen Netzadapter und die Ladestation NICHT mit nassen Händen.
 - Fassen Sie den Poolsauger, den externen Netzadapter und die Ladestation während des Aufladens NICHT mit nassen Händen oder ohne Schuhe an.
 - Lassen Sie den externen Netzadapter vom Netz getrennt, wenn Sie ihn nicht benutzen.
 - Versuchen Sie nicht, den externen Netzadapter oder die Ladestation zu öffnen.
 - Ist das Anschlusskabel beschädigt, muss es vom Hersteller, seiner Kundendienstabteilung oder einer gleichwertig qualifizierten Person ersetzt werden, um Gefahren aller Art zu vermeiden.
 - Achten Sie darauf, dass der Poolsauger und die Ladestation vollständig trocken sind, bevor Sie mit dem Aufladen beginnen.

VORSICHT!

- Dieser Poolsauger ist nur für einen Betrieb unter Wasser vorgesehen; es handelt sich also nicht um einen Mehrzweck-Vakuumsauger. Versuchen Sie NICHT, damit etwas anderes zu reinigen als Ihr Schwimmbecken.
- Verwenden Sie nur Original-Zubehörteile, die mit dem Produkt geliefert wurden.
- Verwenden Sie diesen Poolsauger NICHT gleich nach einer Chlorbehandlung des Wassers. Es wird empfohlen, erst 24 bis 48 Stunden abzuwarten, in denen das Wasser im Becken zirkulieren kann.
- Es ist nicht zu empfehlen, diesen Poolsauger gleichzeitig mit einem anderen Poolsauger oder -reinigungsgesetz einzusetzen.
- Saugen Sie mit dem Gerät keine harten oder scharfen Objekte auf. Das kann den Poolsauger und den Filter beschädigen.
- Seien Sie vorsichtig beim Reinigen der Pooltreppen.
- Verwenden Sie die Ladestation nur für den vorgesehenen Zweck, wie in diesem Handbuch erläutert.
- Um Schäden am externen Netzadapter und am Kabel zu vermeiden, tragen Sie den Poolsauger nicht am Kabel und ziehen Sie nicht am Kabel, um ihn vom Stromnetz zu trennen.

- Laden Sie den Poolsauger im Haus und in einem trockenen, sauberen Bereich mit guter Belüftung und einer Raumtemperatur zwischen 5 °C (41 °F) und 35 °C (95 °F).
- Lassen Sie den Poolsauger NICHT mehr als 20 Stunden laden.
- Wenn der Poolsauger längere Zeit nicht benutzt wird, nehmen Sie ihn von der Ladestation und reinigen Sie den Poolsauger und das Zubehör mit einem feuchten Tuch. Achten Sie darauf, den Poolsauger vollständig aufzuladen, bevor er weggelegt wird. Lagern Sie das Gerät in einem gut belüfteten Raum und ohne Sonneneinstrahlung, Hitze- oder Feuerquellen, Schwimmbadchemikalien oder Zugriff von Kindern. Lassen Sie den Poolsauger nicht einfach am Netz, wenn er längere Zeit gelagert wird. Laden Sie den Poolsauger alle drei Monate wieder auf.

Die vorstehenden Warnungen und Hinweise sind keine abschließende Aufzählung aller möglichen Fälle von Gefahren und /oder schweren Verletzungen. Jeder Eigentümer eines Pools oder Schwimmbekens muss bei der Benutzung des Produkts stets selbst Vorsicht und gesunden Menschenverstand walten lassen.

INBETRIEBNAHME

WICHTIGER HINWEIS: Laden Sie den Poolsauger vollständig auf, bevor Sie ihn erstmals benutzen.

Aufladen der Batterie

WARNUNG!

- Das Aufladen darf nur in einem Raum erfolgen, der gut belüftet ist und in dem es keine Sonneneinstrahlung, Hitze- oder Feuerquellen, Schwimmbadchemikalien oder Zugriff von Kindern gibt, bei einer Raumtemperatur zwischen 5 °C (41 °F) und 35 °C (95 °F).
- Benutzen Sie den externen Netzadapter und die Ladestation nicht, wenn daran Schäden festgestellt wurden.
- Verwenden Sie nur den mitgelieferten Original-Netzadapter.
- Achten Sie darauf, dass der Poolsauger und die Ladestation sauber und trocken sind, wenn sie in Betrieb genommen werden.

1. Drehen Sie die Verschlussknöpfe (auf beiden Seiten) gegen den Uhrzeigersinn, bis sie auf den grünen Punkt (die Öffnen-Position) zeigen, und entfernen Sie das Oberteil von dem transparenten Gehäuse.

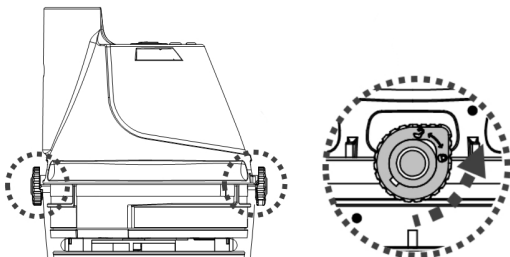

2. Stellen Sie das Oberteil (mit der Unterseite nach oben - der Einschaltknopf zeigt nach oben) auf eine ebene Fläche. Richten Sie die Ladestation aus und schieben Sie den Haken auf die seitliche Nut am Boden des Oberteils, bis es nicht mehr weitergeht. Achten Sie darauf, dass ihre Kontaktplatten einen guten Kontakt haben. Stecken Sie den Stecker des externen Netzadapters in den Ladeingang am Ende der Ladestation.

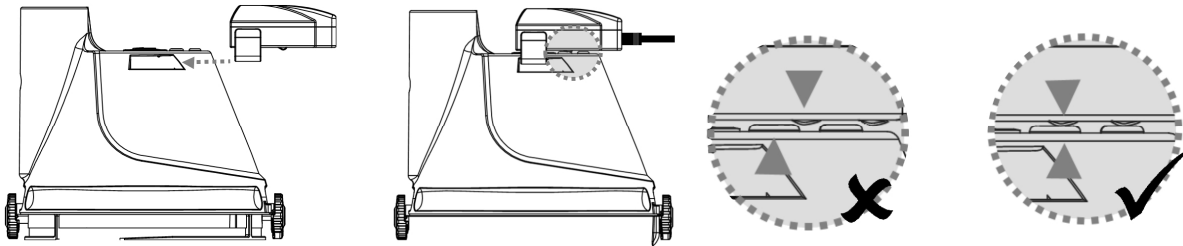

WARNUNG!

- Fassen Sie den Poolsauger, den externen Netzadapter und die Ladestation während des Aufladens NICHT mit nassen Händen oder ohne Schuhe an.
- Verbinden Sie den externen Netzadapter über eine Fehlerstromeinrichtung (RCD) mit dem Stromnetz.
- Laden Sie den Poolsauger nur mit dem mitgelieferten externen Netzadapter.
- Verwenden Sie KEINE Verlängerungskabel.
- Laden Sie die Batterie vor der ersten Benutzung vollständig auf.
- Das Aufladen darf nur in einem Raum erfolgen, der trocken und gut belüftet ist und in dem es keine Sonneneinstrahlung, Hitze- oder Feuerquellen oder Zugriff von Kindern gibt, bei einer Raumtemperatur zwischen 5°C (41°F) und 35°C (95°F).
- Trennen Sie den externen Netzadapter nach dem Aufladen immer vom Netz.
- Lassen Sie den Poolsauger nicht mehr als 20 Stunden laden.
- Schalten Sie sofort den Strom ab und trennen Sie den externen Netzadapter vom Netz, wenn Sie feststellen, dass einer der nachgenannten Umstände eingetreten ist:
 - Starker oder ungewöhnlicher Geruch
 - Übermäßige Hitzeentwicklung
 - Verformungen, Risse, Lecks
 - Rauchentwicklung

1. Achten Sie darauf, dass der Poolsauger vor dem Aufladen abgeschaltet wurde.

2. Verbinden Sie den externen Netzadapter mit dem Netz. Sobald der Poolsauger mit dem Aufladen beginnt, leuchtet die Anzeige-LED auf dem externen Netzadapter rot auf. Normalerweise dauert es 5 bis 6 Stunden, bis das Gerät vollständig geladen ist. Die Anzeige-LED wechselt ihre Farbe und leuchtet grün, wenn der Poolsauger fast vollständig geladen ist.

Hinweis: Sollte der Motor Lärm erzeugen, schalten Sie das Gerät mit dem EIN/AUS-Knopf sofort aus. Andernfalls könnte eine Beschädigung der Wellendichtungen oder des Motors eintreten, was zum Erlöschen der Gewährleistung führt.

Hinweis: Laden Sie den Poolsauger vollständig auf (dauert etwa 5 bis 6 Stunden), bevor Sie ihn erstmals benutzen.

3. Ist der Ladevorgang beendet, trennen Sie den externen Netzadapter vom Netz und ziehen Sie den Stecker aus der Ladestation.

4. Nehmen Sie die Ladestation vom Poolsauger ab.

Normalerweise kann der Poolsauger nach einer vollständigen Ladung bis zu 45 Minuten benutzt werden (wenn er zuvor 5 bis 6 Stunden geladen wurde).

Damit das transparente Gehäuse (mit dem Filterkonus darin) wieder fest mit dem Oberteil verbunden ist, achten Sie bitte darauf, dass sich die Verschlussknöpfe an beiden Seiten in der Geschlossen-Position befinden. Richten Sie die Erhebung auf beiden Seiten des transparenten Gehäuses auf die Verschlusshebel aus und drehen Sie die Verschlussknöpfe im Uhrzeigersinn, bis sie auf die rote Markierung zeigen und das Gerät sicher geschlossen ist.

Achtung: Es gibt nur eine korrekte Position des Gehäuses. Das Wasserablassventil muss zum Boden zeigen, wenn der Poolsauger horizontal am Griff gehalten wird.

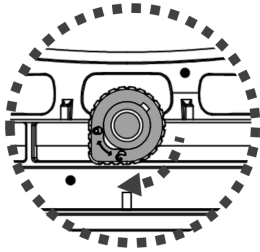

HINWEIS: Die wiederaufladbare Lithium-Ion-Batterie ist als Verbrauchsartikel anzusehen. Sie hat eine begrenzte Lebensdauer und verliert allmählich ihre Ladefähigkeit. Daher kann sich auch die Laufzeit des Poolsaugers etwas reduzieren, wenn er mehrfach aufgeladen und im Betrieb wieder entladen wurde.

HINWEIS: Lassen Sie den Poolsauger etwa 30 bis 40 Minuten ruhen, bevor Sie ihn erneut aufladen.

Zusammenbau vor Inbetriebnahme

Montage des Griffs

Stecken Sie den Griff wie dargestellt in den Poolsauger, bis der seitlich am Griff angebrachte Stift in der Befestigungsöffnung für den Griff am Oberteil einrastet.

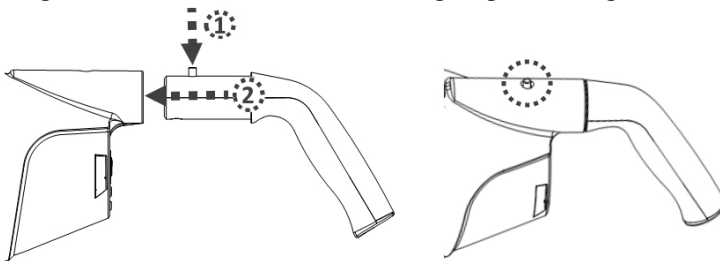

Um den Griff wieder zu entfernen, drücken Sie auf den seitlich angebrachten Stift und ziehen Sie den Griff heraus.

Montage des Saugkopfes

Stecken Sie den Saugkopf einfach in die Ansaugöffnung des Poolsaugers. Die seitlichen Rasten des transparenten Gehäuses klicken dann in die Löcher am beweglichen Schaft des Saugkopfes ein.

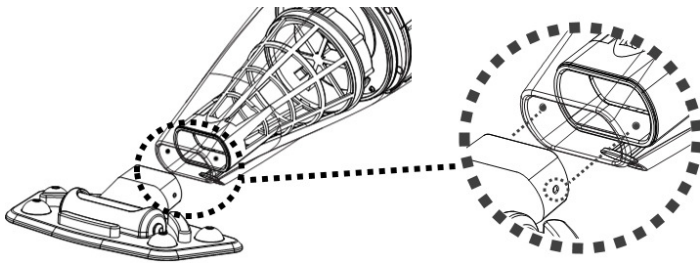

HINWEIS: Um die Bürsten am Saugkopf zu erneuern, heben Sie diese am Ende an und ziehen Sie sie heraus, sodass eine neue Bürste angebracht werden kann.

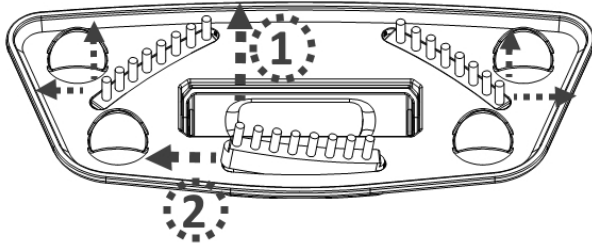

WARNUNG! Besteht Ihr Pool aus Vinylgewebe oder Fiberglas, empfehlen wir, die Bürste am Saugkopf zu belassen, um Schäden am Pool zu vermeiden.

Montage der Teleskopstange (nicht im Lieferumfang)

Stecken Sie das Ende des Teleskopstangenanschlusses (mit dem seitlichen Stift) wie dargestellt in den Poolsauger, bis der Stift in der Befestigungsöffnung am Oberteil einrastet. Schieben Sie die Teleskopstange in den Teleskopstangenanschluss, bis die seitlichen Stifte des Anschlusses in die entsprechenden Löcher der Teleskopstange einrasten.

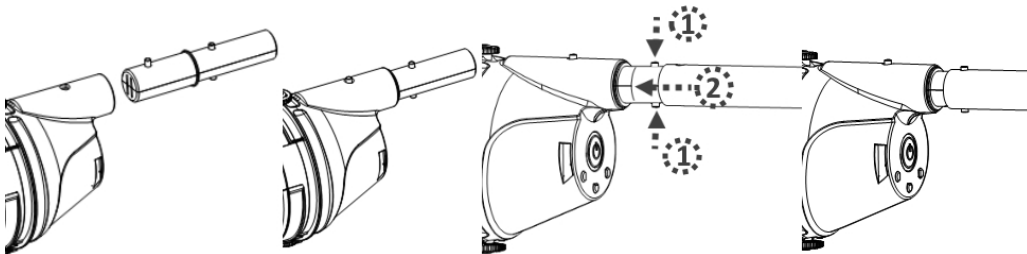

Um die Teleskopstange wieder zu entfernen, drücken Sie die beiden seitlichen Stifte gleichzeitig und ziehen Sie die Stange heraus.

BETRIEB

WARNUNG!

- Benutzen Sie den Poolsauger nicht, wenn daran ein Schaden festgestellt wurde.
- Es können Ölflecken auftreten, wenn die Schmiermittel austreten, die auf den O-Ring aufgebracht wurden.
- Benutzen Sie diesen Poolsauger nicht, während sich Menschen oder Tiere im Wasser befinden.
- Achten Sie darauf, dass der Poolsauger vollständig unter Wassers ist, bevor sie ihn einschalten. Der für den Betrieb des Gerätes erforderliche Mindestwasserstand muss oberhalb des Einschaltknopfs des Poolsaugers liegen, wenn dieser in

vertikaler Position gehalten wird. Wird der Poolsauger betrieben, obwohl er nicht unter Wasser ist, kann ein Schaden an dem Gerät eintreten, was zum Erlöschen von Gewährleistungsansprüchen führt.

- Die maximale Betriebstiefe beträgt 3 Meter (10 Fuß) unter Wasser.
- Maximale Wassertemperatur: 5°C (41 °F) bis 35 °C (95 °F)
- Betreiben Sie den Poolsauger NICHT, wenn sich kein intakter Filterkonus darin befindet. Ein Betrieb des Poolsaugers ohne intakten Filterkonus führt zum ERLÖSCHEN Ihrer Gewährleistungsansprüche.
- Gefahr durch Ansaugen: Dieser Poolsauger erzeugt eine Saugwirkung. Achten Sie darauf, dass Ihr Körper, Ihre Haare oder Teile Ihrer Kleidung nicht zu nahe an die Saugöffnung geraten, während der Poolsauger in Betrieb ist.
- Stecken Sie nie Körperteile, Kleidung oder andere Objekte in die Öffnungen und beweglichen Teile des Poolsaugers.
- Verwenden Sie den Poolsauger NICHT zum Aufsaugen toxischer Stoffe, brennbarer oder explosiver Flüssigkeiten wie Benzin oder in Gegenwart explosiver oder entzündlicher Dämpfe.
- Verdecken Sie während des Betriebs NICHT die seitlichen Schlitze des Poolsaugers. Dies kann zu einer Beschädigung des Impellers bzw. Motors führen.
- Stecken Sie keine Teile in das Gerät, die den Impeller berühren können.

VORSICHT

- Verwenden Sie nur Original-Zubehörteile, die mit dem Produkt geliefert wurden.
- Verwenden Sie diesen Poolsauger NICHT gleich nach einer Chlorbehandlung. Es wird empfohlen, erst 24 bis 48 Stunden abzuwarten, in denen das Wasser im Becken zirkulieren kann.
- Es ist nicht zu empfehlen, diesen Poolsauger gleichzeitig mit einem anderen Poolsauger oder -reinigungsgesetz einzusetzen.
- Lassen Sie den Poolsauger NICHT im Wasser, wenn er nicht benutzt wird oder wenn die Batterie leer ist, da sonst Wasser in das Gerät eindringen könnte.

1) Bringen Sie Ihren Poolsauger an die Seite Ihres Pools bzw. Beckens. Tauchen Sie den Poolsauger unter Wasser und drücken Sie den Einschaltknopf, um mit der Benutzung zu beginnen.

VORSICHT! Achten Sie darauf, dass der Poolsauger immer nach unten zeigt, wenn er sich im Pool befindet. Andernfalls könnte der Griffanschluss abknicken und dadurch beschädigt werden.

2) Um den Poolsauger aus dem Pool bzw. Becken zu nehmen, heben Sie den Poolsauger an, wobei er nach unten zeigen muss, damit das Wasser aus dem Auslassventil abfließen kann. Das Wasser tritt über den Griff- bzw. Stangenanschluss und die Entwässerungslöcher in der Griffbefestigung am Oberteil des Gerätes aus.

VORSICHT! Achten Sie darauf, dass der Poolsauger immer nach unten zeigt, wenn er aus dem Pool genommen wird. Andernfalls könnte während dieses Vorgangs der Griffanschluss abknicken und beschädigt werden.

3) Spülen Sie den Poolsauger nach jedem Einsatz mit sauberem Wasser ab. Verwenden Sie KEINE Reinigungsmittel.

ENTLEEREN DES FILTERS

WARNUNG! Ein Betrieb des Poolsaugers ohne Filterkonus führt zum ERLÖSCHEN Ihrer Gewährleistungsansprüche.

Um eine maximale Reinigungsleistung zu erzielen, achten Sie bitte darauf, den Filterkonus nach jeder Benutzung zu reinigen.

VORSICHT! Wird der Poolsauger gerade aufgeladen, trennen Sie erst den externen Netzadapter vom Netz und nehmen Sie den Poolsauger aus der Ladestation.

- Leerung des Filterkonus

1. Stellen Sie den Poolsauger auf einen feste Oberfläche.
2. Drehen Sie die Verschlusshebel (auf beiden Seiten) gegen den Uhrzeigersinn, bis sie auf die grüne Markierung zeigen und das transparente Gehäuse entriegelt und abgenommen werden kann. Entfernen Sie das transparente Gehäuse vom Oberteil.

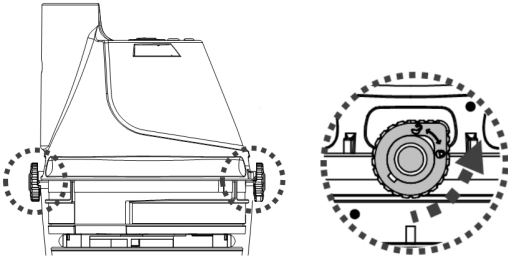

3. Halten Sie das transparente Gehäuse schräg, sodass das kleinere Ende nach oben zeigt, und ziehen Sie den Filterkonus aus dem transparenten Gehäuse heraus. Halten Sie den Filterkonus horizontal und drehen Sie seinen Deckel im Uhrzeigersinn, um ihn vom Konus zu entfernen.

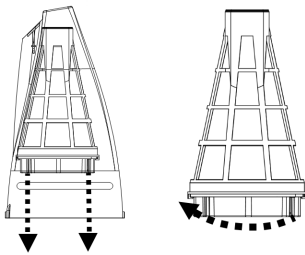

4. Spülen Sie das transparente Gehäuse aus und entfernen Sie den Schmutz aus dem Filterkonus. Es wird empfohlen, das Netz des Filterkonus unter laufendem Wasser zu reinigen. Ist der Einsatz einer Bürste angezeigt, verwenden Sie nur eine weiche Bürste und reinigen Sie es damit vorsichtig. Üben Sie dabei KEINEN Druck auf das Netz aus.

5. Um den Deckel wieder auf den Filterkonus aufzusetzen, richten Sie den Schlitz des Deckels auf den Strich am Bodenteil des Konus aus. Drücken Sie den Deckel auf den Konus und drehen Sie ihn gegen den Uhrzeigersinn, bis es nicht weiter geht. Bringen Sie den Filterkonus wieder im transparenten Gehäuse an.

VORSICHT! Ersetzen Sie einen beschädigten Filterkonus sofort durch einen neuen, bevor das Gerät wieder benutzt wird.

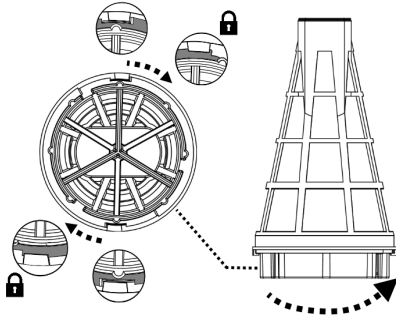

6. Um das transparente Gehäuse (mit dem Filterkonus darin) wieder am Oberteil anzubringen, prüfen Sie zunächst, ob sich die Verriegelungsknöpfe auf beiden Seiten in entriegelter Position befinden. Richten Sie die Nuten an beiden Seiten des transparenten Gehäuses auf die Verriegelungsknöpfe aus und drehen Sie jeden Knopf im Uhrzeigersinn, bis er auf die rote Markierung zeigt, die anzeigt, dass das Gerät verriegelt ist. Achtung: Es gibt nur eine korrekte Position des Gehäuses. Das Wasserablassventil muss zum Boden zeigen, wenn der Poolsauger horizontal am Griff gehalten wird.

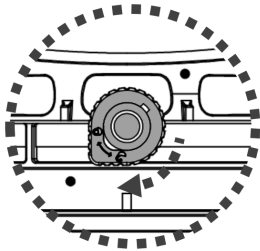

WARTUNG UND LAGERUNG

HINWEIS:

1. Während der Lagerung entlädt sich die Batterie von selbst. Achten Sie darauf, dass der Poolsauger vollständig geladen ist, bevor er gelagert wird.
2. Sie müssen die Batterie mindestens alle drei Monate aufladen, auch wenn das Gerät nicht benutzt wird.
 - Trennen Sie den externen Netzadapter vom Netz und ziehen Sie dann seinen Stecker aus der Ladestation.
 - Entfernen Sie etwaige Zubehörteile von dem Poolsauger. Falls nötig, spülen Sie den Poolsauger und die Zubehörteile mit sauberem Wasser ab. Verwenden Sie KEINE Reinigungsmittel.
 - Achten Sie darauf, dass das Wasser im Oberteil des Gerätes ablaufen kann, und zwar durch die Löcher in der Öffnung, in der der Griff bzw. der Anschluss für die Teleskopstange befestigt wird, und durch das Loch auf der Rückseite des Oberteils.

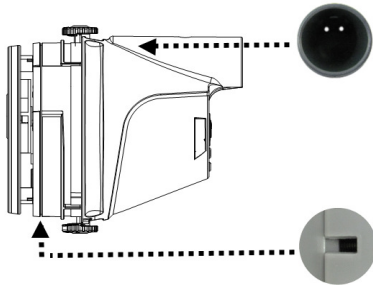

- Achten Sie darauf, dass Wasser aus dem Griff durch das Loch an seinem Ende ablaufen kann.
- Reinigen Sie den Poolsauger und sein Zubehör mit einem feuchten Tuch.
- Lagern Sie diesen in einem gut belüfteten Raum, fern von Sonneneinstrahlung, Hitze- und Feuerquellen, Schwimmbadchemikalien und geschützt vor dem Zugriff von Kindern. Die Raumtemperatur während der Lagerung sollte zwischen 10 °C und 25 °C liegen (50 °F bis 77 °F). HINWEIS: Eine höhere Lagertemperatur kann die Lebensdauer der Batterie verkürzen.

WARNUNG!

- Versuchen Sie nie, den Poolsauger auseinanderzunehmen.
- Es ist unter keinen Umständen gestattet, den Poolsauger zu demontieren, um selbst den Impeller, den Motor oder die Batterie auszuwechseln.
- Um ein beschädigtes Rollrad auszuwechseln, drücken Sie es aus seiner Halterung, indem Sie ein Werkzeug in den kleinen Schlitz oben an der Halterung schieben. Richten Sie das neue Rollrad auf die Halterung aus und drücken Sie es hinein.
- Um ein beschädigtes Rad auszutauschen, drücken bzw. ziehen Sie es aus der Halterung. Drücken Sie das neue Rad in die Halterung hinein.

VORSICHT!

- Zu starke Hitze kann die Batterie beschädigen und ihre Lebensdauer verkürzen.
- Die mit Ihrem Poolsauger gelieferte Batterie hält etwa 300 Ladezyklen durch (bei korrektem Laden und Betrieb). Die Lebensdauer der Batterie verkürzt sich, wenn folgende Umstände eintreten:
 - Die Batterie erscheint beschädigt oder lädt sich nicht vollständig auf.
 - Die Betriebsdauer mit einer Batterieladung ist wesentlich verkürzt. Beobachten und notieren Sie die Betriebsdauer, wenn das Gerät die ersten Male benutzt wird (nach vollständiger Aufladung). Verwenden Sie diese Notizen als Referenz zum Vergleich der Betriebsdauer bei älteren Batterien.
- Die Batterie muss aus dem Poolsauger genommen werden, bevor dieser entsorgt wird.
- Der Poolsauger muss vom Netz getrennt sein, während die Batterie entnommen wird.
- Die Batterie muss sicher entsorgt werden, wobei die vor Ort geltenden Vorschriften bzw. Satzungen einzuhalten sind.

HINWEIS: Eine fehlerhafte Wartung kann die Lebensdauer der Batterie verkürzen und zur Verringerung ihrer Kapazität führen.

ENTSORGUNG DER BATTERIE

Ihr Poolsauger ist mit einem Paket aus wartungsfreien, wiederaufladbaren Lithium-Ion-Batterien ausgerüstet, die ordnungsgemäß entsorgt werden müssen. Das Recycling ist vorgeschrieben; bitte fragen Sie Ihre lokale Behörde nach weiteren Informationen.

WARNUNG!

Versuchen Sie nicht, ein Batteriepaket zu demontieren

- Entfernen Sie alle persönlichen Gegenstände wie Ringe, Armbänder, Ketten und Uhren, bevor Sie das Batteriepaket aus dem Poolsauger herausnehmen.
- Eine Batterie kann einen Kurzschlussstrom auslösen, der hoch genug ist, um einen Ring (oder ähnliches) schmelzen zu lassen, was schwere Verbrennungen zur Folge haben kann.
- Tragen Sie einen vollständigen Augenschutz, Handschuhe und Schutzkleidung, wenn das Batteriepaket entfernt wird.
- Vermeiden Sie eine Berührung aller Drähte gleichzeitig, und vermeiden Sie einen Kontakt zwischen den Drähten und anderen Metallgegenständen, weil dies zu Funken oder zu einem Kurzschluss der Batterie führen kann.
- Rauchen Sie nicht und achten Sie darauf, dass es in der Nähe der Batterie oder des Poolsaugers nicht zu Feuer oder Funkenflug kommt.
- Setzen Sie die Batterie weder Feuer noch starker Hitze aus, da dies zu einer Explosion führen kann.

VORSICHT!

Sollte die Batterie ein Leck haben, vermeiden Sie einen Kontakt zu der ausgetretenen Flüssigkeit und packen Sie die beschädigte Batterie in einen Plastikbeutel.

- Kommt die ausgetretene Flüssigkeit in Kontakt zu Haut oder Kleidung, waschen Sie sie sofort mit viel Seife und Wasser ab.
- Kommt die ausgetretene Flüssigkeit in Kontakt zu den Augen, reiben Sie die Augen nicht, sondern spülen Sie sie sofort mit kaltem fließendem Wasser aus, mindestens 15 Minuten lang. Nicht die Augen reiben. Suchen Sie so schnell wie möglich einen Arzt auf.

So entfernen Sie das Batteriepaket

Empfohlene Werkzeuge (nicht im Lieferumfang): Philips-Schraubenzieher.

1. Befolgen Sie die Anweisungen im Abschnitt „Entleeren des Filters“ zum Entfernen des transparenten Gehäuses vom Oberteil.
2. Schrauben Sie mit dem Schraubenzieher die 4 Schrauben auf der Platte los und nehmen Sie die Platte vom Oberteil ab, um dessen Abdeckung freizulegen.



3. Lösen Sie 6 Schrauben und nehmen Sie die Abdeckung ab, wodurch die Elektronik, der Motor und das Batteriepaket freigelegt werden.

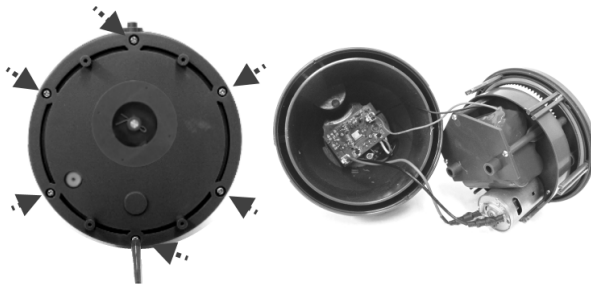

4. Um die Anschlussdrähte von der Batterie zu lösen, drücken Sie auf den Clip auf dem Stecker und ziehen Sie diesen ab. HINWEIS: Umwickeln Sie den Anschluss sofort mit Isolierband, um einen Kurzschluss durch einen Kontakt der beiden Drahtenden zu vermeiden.

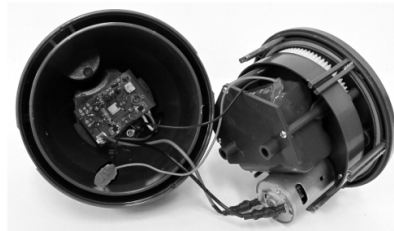
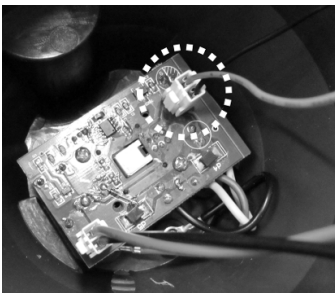

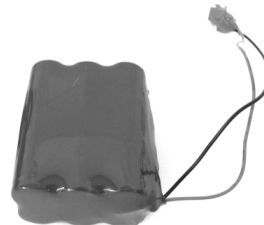
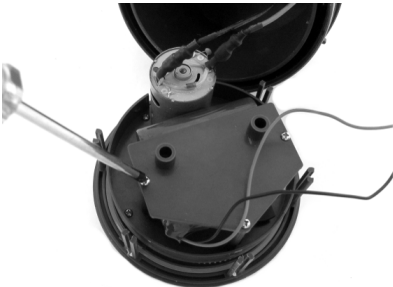

4. Lösen Sie die 3 Schrauben, mit denen die Batterie im Batteriefach festgeschraubt ist. Entfernen Sie das Batteriepaket aus dem Batteriefach.



BEHEBEN VON STÖRUNGEN

Störung	Mögliche Ursache	Lösung
Der Poolsauger saugt den Schmutz nicht auf	Die Batterie ist zu schwach	Die Batterie aufladen.
	Der Impeller ist blockiert	Schalten Sie den Poolsauger aus und prüfen Sie visuell am Mittelpunkt des Poolsaugers, ob der Impeller durch größere Schmutzteile blockiert ist. Wenn möglich, nehmen Sie ein kleines Werkzeug und entfernen Sie den Schmutz sehr vorsichtig. Wenn nötig, nehmen Sie bitte Kontakt zu Ihrem Händler auf, um weitere Weisungen zu erhalten. WARNUNG! Bitte achten Sie darauf, dass der Poolsauger ausgeschaltet ist, wenn Wartungsarbeiten an dem Gerät durchgeführt werden.
	Impeller ist gebrochen	Wenden Sie sich wegen eines Ersatzteils an Ihren Händler.
	Filter ist voll	Reinigen Sie den Filterkonus
	Größere Schmutzteile / große Menge an Schmutz	Entfernen Sie den beweglichen Saugkopf. (nicht empfohlen für Wellnesseinrichtungen, da die Oberfläche der Spas beschädigt werden könnte).
Der Schmutz fällt aus dem Filter	Saugdüsenlasche ist gebrochen	Die Saugdüsenlasche wirkt wie eine Tür, die verhindert, dass der Schmutz wieder aus dem Filter herauskommt. Wenden Sie sich wegen der entsprechenden Ersatzteile und Anweisungen an Ihren Händler
Schmutz befindet sich außerhalb des Filterkonus	Das Filternetz ist beschädigt	Ersetzen Sie es durch einen neuen Filterkonus.
	Das Auslassventil fehlt	Ohne das Auslassventil kann der Poolsauger durch diese Öffnung Schmutz aufnehmen. Wenden Sie sich wegen eines Ersatzventils an Ihren Händler.
Griff bzw. Teleskopstangenanschluss kann nicht an dem Gerät befestigt werden	Seitenstift ist gebrochen	Durch neuen Griff bzw. Teleskopstangenanschluss ersetzen.
Poolsauger kann nicht geladen bzw. erneut geladen werden	Batterie ist beschädigt	Wenden Sie sich wegen einer Ersatzbatterie an Ihren Händler. WARNUNG! Öffnen Sie den Poolsauger NICHT, um die Batterie selbst auszutauschen. Das kann zu schweren oder tödlichen Verletzungen führen, und die Gewährleistung für das Gerät erlischt.
	Kontaktplatten der Ladestation und des Geräts sind nicht verbunden.	Achten Sie darauf, dass die Ladestation richtig an dem Gerät befestigt ist, sodass ihre Kontaktplatten korrekt positioniert sind.
	Der externe Netzadapter funktioniert nicht	Wenden Sie sich an Ihren Händler, um Ersatz zu beschaffen. WARNUNG! Wird ein falscher Netzadapter verwendet, kann das zu Schäden an dem Poolsauger und/oder der Batterie führen und lässt die Gewährleistung erlöschen.
Der Saugkopf bewegt sich nicht gleichmäßig	Ein Rollrad ist blockiert	Drücken Sie das Rollrad aus dem Radgehäuse, indem Sie ein kleines Werkzeug in den kleinen Schlitz oberhalb des Radgehäuses einführen. Reinigen Sie das Rollrad und drücken Sie es danach wieder in das Radgehäuse.

Umweltprogramme, WEEE-Richtlinie der EU	
	<p>Bitte respektieren Sie die geltenden EU-Vorschriften und helfen Sie beim Umweltschutz mit. Bringen Sie nicht mehr funktionierende Elektrogeräte zu einer Stelle, die von Ihrer Gemeinde für die Rücknahme solcher Geräte vorgesehen ist und die elektrische und elektronische Geräte ordnungsgemäß recycelt. Entsorgen Sie diese Geräte nicht mit dem Restabfall. Bei einem Gerät, das Batterien enthält, entfernen Sie bitte erst die Batterien, bevor Sie das Gerät entsorgen.</p>
	<p>© 2015 Kokido Development Ltd. Alle Rechte vorbehalten. Ohne die vorherige schriftliche Genehmigung der Kokido Development Ltd. darf dieses Dokument weder ganz noch in Teilen vervielfältigt oder in anderer Weise übertragen werden, gleich ob durch elektronische oder mechanische Verfahren oder durch Photokopie, Tonaufnahmen oder andere Verfahren. (V2)</p>

Wird eine Kopie dieser Anleitung benötigt, wenden Sie sich bitte an Ihren Händler oder an unseren Kundendienst, den Sie per E-Mail wie folgt erreichen: customerservice@kokido.com

INTERLINE

GB We reserve the right to change all or part of the features of the articles or contents of this document, without prior notice.

International patents pending

FR Nous nous réservons le droit de modifier tout ou partie des caractéristiques des articles ou des contenus de ce document, sans notification préalable.

Brevets internationaux en attente

NL Wij behouden ons het recht voor om zonder voorafgaande kennisgeving de artikelen of de inhoud van dit document te wijzigen.

In afwachting van internationale patenten

DE Wir behalten uns das Recht vor, Aspekte der Artikel bzw. den Inhalt dieses Dokuments jeweils ganz oder teilweise ohne vorherige Ankündigung zu ändern.

International zum Patent angemeldet