

Register your product and get support at
www.philips.com/welcome

GC8300 - GC8200 Series

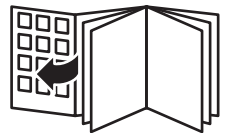

PHILIPS



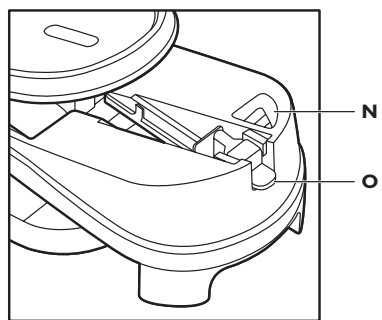
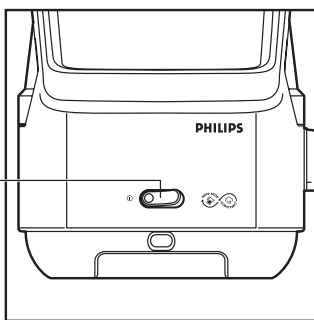
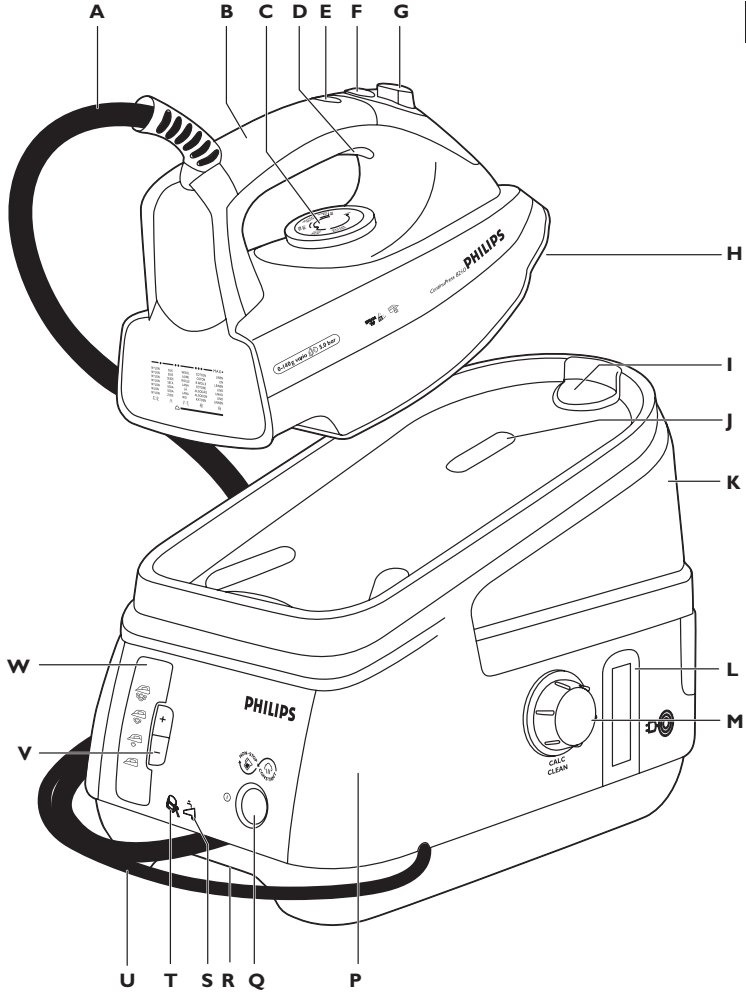

ENGLISH	6
БЪЛГАРСКИ	18
ČEŠTINA	31
EESTI	43
HRVATSKI	54
MAGYAR	66
ҚАЗАҚША	78
LIETUVIŠKAI	90
LATVIEŠU	102
POLSKI	114
ROMÂNĂ	126
РУССКИЙ	138
SLOVENSKY	151
SLOVENŠČINA	163
SRPSKI	175
УКРАЇНСЬКА	187





Introduction

Congratulations on your purchase and welcome to Philips! To fully benefit from the support that Philips offers, register your product at www.philips.com/welcome.

The powerful pressurised ironing system produces non-stop steam to make ironing easier. Thanks to the large water tank, you can iron without interruption. When the water tank is empty, you can detach it and refill it immediately.

We hope you enjoy using this ironing system.

General description (Fig. 1)

- A** Supply hose
- B** Handle (GC8261/GC8260 only; with soft grip)
- C** Temperature dial
- D** Steam trigger
- E** Temperature light
- F** Steam lock
- G** Shot-of-steam button (GC8325/GC8320/GC8261/GC8260/GC8225/GC8220 only)
- H** Soleplate
- I** Safe storage lock (GC8261/GC8260 only)
- J** Iron stand
- K** Detachable water tank
- L** Cord & hose storage hook
- M** Calc-Clean rinsing cap
- N** Filling opening
- O** Water tank release lever
- P** Steam generator
- Q** On/off button with power-on light (GC8325/GC8320/GC8261/GC8260/GC8225/GC8220 only)
- R** Transport handgrip
- S** Water tank refill light (GC8325/GC8320/GC8261/GC8260/GC8225/GC8220 only)
- T** Calc-Clean light (GC8325/GC8320/GC8261/GC8260 only)
- U** Mains cord
- V** Steam buttons (+/-) (GC8325/GC8320/GC8261/GC8260/GC8225/GC8220 only)
- W** Steam generator control panel with steam light (GC8325/GC8320/GC8261/GC8260/GC8225/GC8220 only)
 -  = maximum steam
 -  = moderate steam
 -  = minimum steam
 -  = no steam
- X** On/off switch with power-on light (GC8210 only)

Important

Read this user manual carefully before you use the appliance and save it for future reference.

Danger

- Never immerse the iron or the steam generator in water.

Warning

- Check if the voltage indicated on the type plate corresponds to the local mains voltage before you connect the appliance.
- Do not use the appliance if the plug, the mains cord, the supply hose or the appliance itself shows visible damage, or if the appliance has been dropped or leaks.
- If the mains cord or the supply hose is damaged, you must have it replaced by Philips, a service centre authorised by Philips or similarly qualified persons in order to avoid a hazard.
- Never leave the appliance unattended when it is connected to the mains.
- This appliance is not intended for use by persons (including children) with reduced physical, sensory or mental capabilities, or lack of experience and knowledge, unless they have been given supervision or instruction concerning use of the appliance by a person responsible for their safety.
- Children should be supervised to ensure that they do not play with the appliance.
- Do not let the mains cord and supply hose come into contact with the hot soleplate of the iron.
- If steam escapes from under the Calc-Clean rinsing cap when the appliance heats up, switch off the appliance and tighten the Calc-Clean rinsing cap. If steam continues to escape when the appliance heats up, switch off the appliance and contact a service centre authorised by Philips.
- Never remove the Calc-Clean rinsing cap when the steam generator is hot.
- Do not use any other cap on the steam generator than the Calc-Clean rinsing cap that has been supplied with the appliance, as this cap also functions as a safety valve.

Caution

- Only connect the appliance to an earthed wall socket.
- Check the mains cord and the supply hose regularly for possible damage.
- Always place and use the iron and the steam generator on a stable, level and horizontal surface.
- The soleplate of the iron can become extremely hot and may cause burns if touched.
- When you have finished ironing, when you clean the appliance, when you fill or empty the water tank and also when you leave the appliance even for a short while: put the iron on the iron stand, switch off the appliance and remove the mains plug from the wall socket.
- Rinse the steam generator regularly according to the instructions in chapter 'Cleaning and maintenance'.
- This appliance is intended for household use only.

Electromagnetic fields (EMF)

This Philips appliance complies with all standards regarding electromagnetic fields (EMF). If handled properly and according to the instructions in this user manual, the appliance is safe to use based on scientific evidence available today.

Before first use

Note: The iron may give off some smoke when you use it for the first time. This is normal and stops after a short while.

Note: Some particles may come out of the soleplate when you use the iron for the first time. This is normal; the particles are harmless and stop coming out of the iron after a short while.

Note: When you switch on the appliance, the steam generator may produce a pumping sound. This is normal; the sound tells you that water is pumped into the steam generator.

- 1 Remove any sticker or protective foil from the soleplate and clean the soleplate with a soft cloth.

Preparing for use

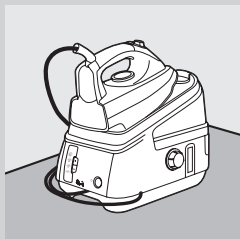

- 1 Place the steam generator on a stable and level surface, e.g. on the hard part of the ironing board or on a table.

Filling the detachable water tank

You can fill the water tank at any time during use.

Do not put hot water, perfume, vinegar, starch, descaling agents, ironing aids or other chemicals in the water tank.

Do not overfill the water tank, otherwise water may spill out of the filling opening when you reinsert the water tank.

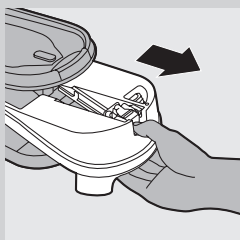

- 1 Remove the detachable water tank from the steam generator.
- 2 Fill the water tank with tap water up to the MAX indication.

Note: If the tap water in your area is very hard, we advise you to mix it with an equal amount of distilled water.

- 3 Slide the water tank firmly back into the steam generator ('click').

Note: If the water tank is not properly placed, the iron does not produce any steam.

Water tank refill light (GC8325/GC8320/GC8261/GC8260/GC8225/GC8220 only)

When the water tank is empty, the water tank refill light starts flashing and steam ironing is no longer possible.

- 1 Remove the water tank and fill it.
- 2 Put the water tank back into the steam generator.
 - ▶ The iron is ready for steam ironing again.

Using the appliance

Steam ironing





The supply hose may become hot during a long ironing session.

Note: The system may occasionally produce a pumping sound during steam ironing. This is normal and tells you that water is pumped into the steam generator.

- 1** Make sure there is enough water in the water tank.
- 2** Make sure the appliance is plugged in and switched on (see chapter 'Preparing for use').
- 3** Set the required ironing temperature (see chapter 'Preparing for use').

Steam ironing is only possible at ironing temperatures higher than ●●.

- 4** GC8325/GC8320/GC8261/GC8260/GC8225/GC8220 only: Set the required steam setting with the + and - buttons on the steam generator control panel.

-  for maximum steam (temperature setting MAX).
-  for moderate steam (temperature settings ●●● to MAX).
-  for minimum steam (temperature settings ●● to MAX).
-  for no steam (temperature settings ● to MAX).

- ▶ The steam light flashes to indicate that the steam generator is heating up.
- ▶ After approx. 2 minutes, the steam light stays on continuously to indicate that the steam generator is ready for steam ironing.

Note: During ironing, you can adjust the steam setting with the + and - steam buttons. It takes a few moments before the amount of steam is adjusted.

- 5** Press the steam trigger to start steam ironing.

When you put down the iron during ironing, put it on its heel or on the iron stand.

- ▶ The opening and closing of the steam valve in the steam generator causes a clicking sound. This is normal.

Steam lock function

The steam lock allows you to steam iron non-stop without having to press the steam activator continuously.

- When you slide the steam lock forwards, the iron produces steam continuously. To stop steaming, slide the steam lock backwards.
- When the steam lock is deactivated, the iron only produces steam when you press the steam trigger.

Note: Release the steam lock when you put the iron on its heel or on the iron stand. This prevents that hot steam escapes from the iron or that the iron stand gets wet.

Vertical steaming

Never direct the steam at people.

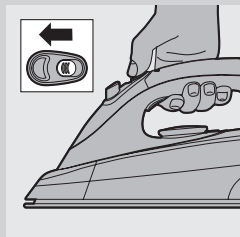
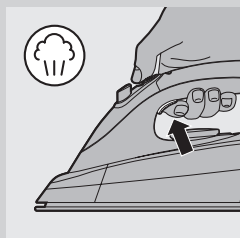
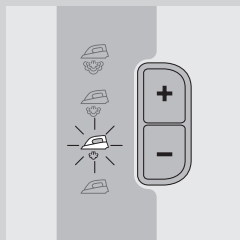

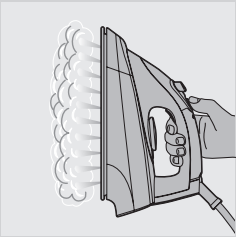

- 1 Hold the iron in vertical position and press the steam trigger to steam iron hanging curtains and clothes (jackets, suits, coats).

Shot of steam (GC8325/GC8320/GC8261/GC8260/GC8225/GC8220 only)

A powerful shot of steam helps to remove stubborn creases.

- 1 Set the temperature dial to a position between ●●● and MAX.
- 2 Press the shot-of-steam button.

Note: Use the shot-of-steam function intermittently. If water droplets come out of the soleplate, let the iron heat up for at least one minute before you use the shot-of-steam function again.



Ironing without steam

There are one or two ways to iron without steam:

- All types: Simply start ironing without pressing the steam trigger.
- GC8325/GC8320/GC8261/GC8260/GC8225/GC8220 only: Select steam setting  (no steam) and start ironing.



Tips

- When you steam iron woollen fabrics, shiny patches may occur: To prevent this, use a dry pressing cloth or turn the article inside out and iron the reverse side.
- Silk, woollen and synthetic materials: iron the reverse side of the fabric to prevent shiny patches.
- Iron velvet and other fabrics that tend to acquire shiny patches in one direction only (along with the nap) while you apply very little pressure.
- Do not use steam when you iron coloured silk. This could cause stains.

Cleaning and maintenance

After ironing

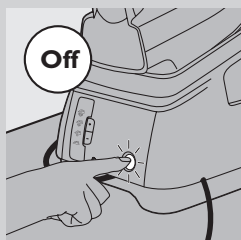

- 1** Put the iron on the iron stand (see chapter 'Storage') and switch off the appliance.
- 2** Remove the mains plug from the wall socket and let the appliance cool down.
- 3** Wipe scale and any other deposits off the soleplate with a damp cloth and a non-abrasive (liquid) cleaner.
- 4** Clean the upper part of the iron and the outside of the steam generator with a moist cloth.
- 5** Empty the water tank after cleaning.

Calc-Clean function

Never remove the Calc-Clean rinsing cap when the steam generator is hot.

VERY IMPORTANT: Rinse the steam generator once a month or after every 10 times of use, to prevent damage to the appliance and for optimal steaming performance.

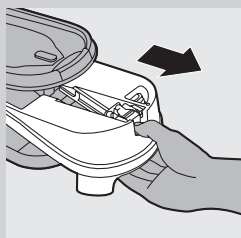

- 1** Unplug the appliance and let it cool down for 2 hours.
- 2** Remove the detachable water tank.

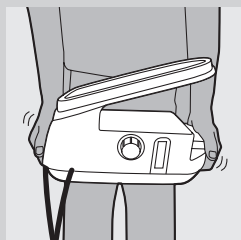

- 3** Hold the steam generator with both hands and shake well.

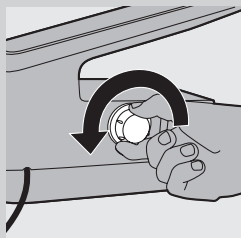

- 4** Turn the steam generator on its side with the Calc-Clean rinsing cap facing upwards, and remove the Calc-Clean rinsing cap.

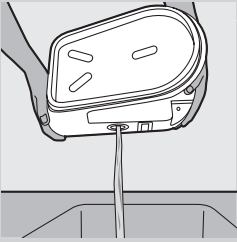

- 5** Empty the steam generator into the sink.

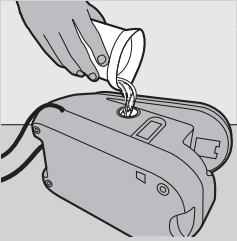

- 6** Fill the steam generator with fresh water and shake again.

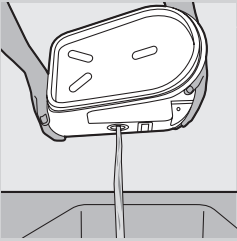

- 7** Empty the steam generator into the sink again.

- 8** Repeat steps 6 & 7 twice to obtain the best result.

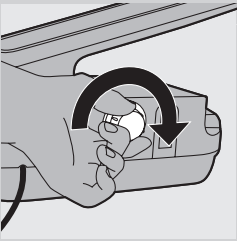

- 9** Screw the Calc-Clean rinsing cap tightly back onto the steam generator.

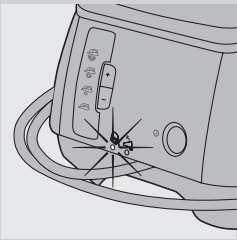

Calc-Clean light (GC8325/GC8320/GC8261/GC8260 only)

- 1** The Calc-Clean light flashes for 30 seconds when it is time to rinse the steam generator.

The steam generator does not heat up during these 30 seconds.

- 2** Switch off the appliance immediately and let it cool down.

Do not use the Calc-Clean function when the steam generator is hot.

- 3** Use the Calc-Clean function as described above.

Storage

Always let the appliance cool down before you store it.

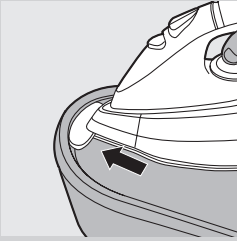

1 GC8261/GC8260 only: Insert the tip of the iron into the safe storage lock on the stand.

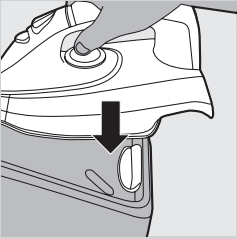

2 GC8261/GC8260 only: Press down the back of the iron firmly ('click').

3 Empty the water tank.

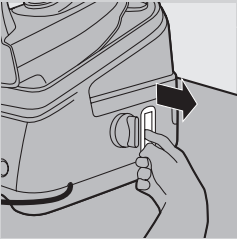

4 Pull out the cord & hose storage hook.

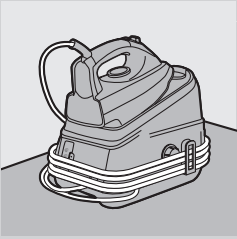

5 Secure the supply hose and mains cord.



6 To move the appliance, carry it by the handgrips on either side of the steam generator.

Environment



- Do not throw away the appliance with the normal household waste at the end of its life, but hand it in at an official collection point for recycling. By doing this, you help to preserve the environment.

Guarantee & service

If you need service or information or if you have a problem, please visit the Philips website at www.philips.com or contact the Philips Consumer Care Centre in your country (you find its phone number in the worldwide guarantee leaflet). If there is no Consumer Care Centre in your country, go to your local Philips dealer.

Troubleshooting

This chapter summarises the most common problems you could encounter with the appliance. If you are unable to solve the problem with the information below, contact the Consumer Care Centre in your country.

Problem	Cause	Solution
The appliance does not become hot.	There is a connection problem.	Check the mains cord, the plug and the wall socket.
	You have not switched on the appliance.	GC8325/GC8320/GC8261/GC8260/GC8225/GC8220: Press the on/off button. GC8210: set the on/off switch to 'on'.
	The set temperature is too low.	Set a higher temperature.
Smoke comes out of my new iron when I switch it on.	Some parts of the appliance have been lightly greased in the factory and may initially give off some smoke when heated.	This phenomenon is normal and ceases after a short while.
The iron does not produce any steam.	There is not enough water in the water tank.	Fill the water tank. See chapter 'Preparing for use', section 'Filling the detachable water tank'.
	The steam generator has not heated up sufficiently.	Wait approx. 2 minutes. GC8325/GC8320/GC8261/GC8260/GC8225/GC8220 only: wait until the steam light stays on continuously.
	The set ironing temperature is too low for steam ironing.	Set a temperature of ●● or higher.
	GC8325/GC8320/GC8261/GC8260/GC8225/GC8220 only: You have set steam setting ☹ (no steam).	Set steam setting ☺ (minimum steam), ☻ (moderate steam) or ☼ (maximum steam).





Problem	Cause	Solution
	You have not placed the water tank properly in the steam generator:	Place the water tank properly in the steam generator ('click').
	When the iron is set to a very high temperature, the steam produced is dry and hardly visible. It is even less visible when the ambient temperature is relatively high and it is entirely invisible when the temperature is set to MAX.	Set the iron to a lower temperature, e.g. ●●, to check if the iron actually produces steam.
Water droplets come out of the soleplate.	The set temperature is too low for steam ironing.	Set a temperature of ●● or higher.
	When you start steam ironing and when you stop steam ironing for a while, the steam still present in the supply hose cools down and condenses into water. This causes water droplets to come out of the soleplate.	This is normal. When you start ironing or when you continue ironing after an interruption, hold the iron over an old cloth and press the steam trigger. Wait until steam instead of water comes out of the soleplate.
Flakes and impurities come out of the soleplate or the soleplate is dirty.	Impurities or chemicals present in the water have deposited in the steam vents and/or on the soleplate.	Clean the soleplate with a damp cloth.
The appliance produces a pumping sound.	Water is pumped into the steam generator.	This is normal.
	The pumping sound does not stop.	Unplug the iron immediately and contact an authorised Philips service centre.
The iron produces steam continuously.	The steam lock has been set to 'on'.	Set the steam lock to 'off' if you only want to obtain steam when you press the steam trigger (see section 'Steam lock function').
Dirty water comes out of the soleplate.	Too much scale and minerals have accumulated inside the steam generator.	Rinse the steam generator. See chapter 'Cleaning and maintenance'.
Steam escapes from under the Calc-Clean rinsing cap when the appliance heats up.	You have not tightened the Calc-clean rinsing cap properly.	Switch off the appliance, tighten the Calc-Clean rinsing cap and switch on the appliance again. If steam continues to escape when the appliance is heating up, switch off the appliance and contact a service centre authorised by Philips.

Problem	Cause	Solution
The iron does not produce enough steam/the amount of steam decreases and increases during steam ironing.	When the appliance pumps water into the steam generator, the steam amount sometimes decreases. This is probably when you think that the iron does not produce enough steam. However, this is a normal phenomenon and the steam output normalises within a few seconds.	To optimise the steam output, release the steam lock when you do not need steam and when you put down the iron.
Wet spots appear on the fabric during ironing.	The wet spots that appear on the fabric after you have steam ironed for some time may be caused by steam that has condensed onto the ironing board. Iron the wet spots without steam for some time to dry them. If the underside of the ironing board is wet, wipe it with a piece of dry cloth.	To prevent steam from condensing onto the ironing board, use an ironing board with a wire mesh top.
GC8325/GC8320/ GC8261/GC8260/ GC8225/GC8220 only: Water droplets come out of the soleplate when I use the shot-of-steam function.	Steam may have condensed in the hose, the temperature may have been set below ●●● or the appliance may not be ready for steam ironing.	Make sure the temperature is set to ●●● or higher. Steam iron for a few seconds before you use the shot-of-steam function.

Увод

Поздравления за вашата покупка и добре дошли във Philips! За да се възползвате изцяло от предлаганата от Philips поддръжка, регистрирайте продукта си на www.philips.com/welcome. Тази мощна система за гладене под налягане дава непрекъснатата пара и така прави гладенето по-лесно. Благодарение на големия воден резервоар можете да гладите без прекъсване. Когато водният резервоар се изпразни, можете да го откачите и веднага да го напълните. Надяваме се, че работата с тази система за гладене ще ви донесе удоволствие.

Общо описание (фиг. 1)

- A** Захранващ маркуч
- B** Дръжка (само за GC8261/GC8260; с меко покритие)
- C** Температурен регулатор
- D** Спусък за пара
- E** Светлинен температурен индикатор
- F** Заклучване на спусъка на парата
- G** Бутон за парен удар (само за GC8325/GC8320/GC8261/GC8260/GC8225/GC8220)
- H** Гладеща повърхност
- I** Ключалка за безопасно съхранение (само за GC8261/GC8260)
- J** Поставка за ютията
- K** Подвижен воден резервоар
- L** Скоба за прибиране на кабела и маркуча
- M** Капаче за промиване на системата за почистване на накип (Calc-Clean)
- N** Отвор за пълнене
- O** Лост за освобождаване на резервоара за вода
- P** Генератор за пара
- Q** Бутон вкл./изкл. с индикация (само за GC8325/GC8320/GC8261/GC8260/GC8225/GC8220)
- R** Дръжка за транспортиране
- S** Светлинен индикатор за празен воден резервоар (само за GC8325/GC8320/GC8261/GC8260/GC8225/GC8220)
- T** Индикатор на системата за почистване на накип (само за GC8325/GC8320/GC8261/GC8260)
- U** Захранващ кабел
- V** Бутони за пара (+/-) (само за GC8325/GC8320/GC8261/GC8260/GC8225/GC8220)
- W** Контролен панел на парния генератор с индикатор за пара (само за GC8325/GC8320/GC8261/GC8260/GC8225/GC8220)
 -  = максимална пара
 -  = умерена пара
 -  = минимална пара
 -  = без пара
- X** Ключ за вкл./изкл. със светлинен индикатор (само за GC8210)

Важно

Преди да използвате уреда, прочетете внимателно това ръководство за експлоатация и го запазете за справка в бъдеще.

Опасност

- Никога не потапяйте ютията или генератора за пара във вода.

Предупреждение

- Преди да включите уреда в контакта, проверете дали напрежението, отбелязано на табелката на уреда, отговаря на напрежението на местната електрическа мрежа.
- Не използвайте уреда, ако щепселът, захранващият кабел или маркучът имат видими повреди, както и ако уредът е паднал или тече.
- Ако захранващият кабел или маркучът е повреден, с оглед предотвратяване на опасност той трябва да бъде сменен от Philips, упълномощен от Philips сервиз или квалифициран техник.
- Никога не оставяйте уреда без наблюдение, когато е включен в контакт.
- Този уред не е предназначен за ползване от хора (включително деца) с намалени физически усещания или умствени недостатъци или без опит и познания, ако са оставени без наблюдение и не са инструктирани от страна на отговарящо за тяхната безопасност лице относно начина на използване на уреда.
- Наглеждайте децата, за да не си играят с уреда.
- Не допускате захранващият кабел и маркуч да се допират до горещата гладеща повърхност на ютията.
- Ако по време на загряване на уреда изпод капачето за промиване на системата Calc-Clean излиза пара, изключете уреда и затегнете капачето за промиване на системата за почистване на накип. Ако продължава да излиза пара по време на нагриване на уреда, изключете го и се обърнете към упълномощен от Philips сервиз.
- Не отваряйте капачето за промиване на системата за почистване на накип, докато парният генератор е горещ.
- Не използвайте никакви други капачки за парния генератор освен тази, предназначена за промиване на системата за почистване на накип и получена в комплект с уреда, тъй като капачката служи и за предпазен клапан.

Внимание

- Включвайте уреда само в заземен мрежов контакт.
- Проверявайте редовно за евентуални повреди по захранващия кабел и маркуча.
- Винаги поставяйте и използвайте ютията и генератора за пара върху хоризонтална, равна и стабилна повърхност.
- Гладещата повърхност на ютията може да се нагорещи много и да причини изгаряне при докосване.
- Когато сте свършили с гладенето, когато почиствате уреда, когато пълните или изпразвате водния резервоар, а също така когато оставяте уреда дори за момент: поставете ютията върху поставката, изключете уреда и издърпайте щепсела от контакта.
- Изплаквайте редовно парния генератор съгласно упътванията в раздела "Почистване и поддръжка".
- Този уред е предназначен само за битови цели.

Електромагнитни излъчвания (EMF)

Този уред Philips е в съответствие с всички стандарти по отношение на електромагнитните излъчвания (EMF). Ако се употребява правилно и съобразно напътствията в Ръководството, уредът е безопасен за използване според наличните досега научни факти.

Преди първата употреба

Забележка: При първото използване ютията може да отдели малко дим. Това е нормално и след малко престава.

Забележка: Когато използвате ютията за пръв път, от гладещата повърхност е възможно да паднат частици. Това е нормално; частиците са безвредни и след малко престават да падат.

Забележка: Когато включите уреда, парният генератор издава бълбукащ звук. Това е нормално; този звук показва, че към парния генератор се изпомпва вода.

- 1 Махнете всякакви лепенки или защитно фолио от гладещата повърхност и я почистете с мека кърпа.

Подготовка за употреба

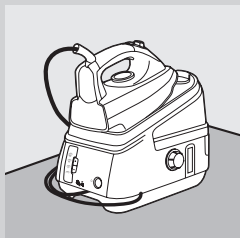

- 1 Поставете генератора за пара върху стабилна и равна повърхност, например върху твърдата част на дъска за гладене или на маса.

Пълнене на подвижния воден резервоар

Можете да пълните водния резервоар по всяко време при гладене.

Не сипвайте във водния резервоар гореща вода, парфюм, оцет, кола, препарати за отстраняване на накип, помощни препарати за гладене или други химикали.

Не препълвайте водния резервоар, тъй като може да се разлее вода през отвора за пълнене при монтирането на резервоара.

- 1 Свалете подвижния воден резервоар от парния генератор.
- 2 Напълнете резервоара за вода с чешмяна вода до обозначението MAX.

Забележка: Ако чешмяната вода във вашия район е много твърда, съветваме ви да смесвате чешмяната вода с равен обем дестилирана вода.

- 3 Вмъкнете добре водния резервоар отново в парния генератор (с щракване).

Забележка: Ако водният резервоар не е поставен добре, ютията няма

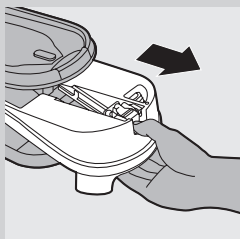

на някаква част, която няма да се вижда, когато носите или използвате изделиято.

- Ако платът се състои от различни видове нишки, винаги избирайте температурата, препоръчвана за най-деликатното влакно, т. е. най-ниската температура. Например: ако някоя тъкан е направена от 60% полиестер и 40% памук, то трябва да я гладите при посочената за полиестер температура (●) и без пара.
- Започнете гладенето с изделия, които изискват най-ниската температура на гладене, например такива от синтетични влакна.
- Ако при гладене зададете по-ниска температура, изчакайте ютията да изстине до зададената температура, преди да продължите гладенето. За да охладите по-бързо ютията, просто натиснете спусъка за пара или погладете върху парче плат.

Използване на уреда

Гладене с пара

По време на продължително гладене захранващият маркуч може да се нагорещи.

Забележка: По време на гладене с пара понякога системата може да издава бълбукащ звук. Това е нормално и ви подсказва, че в парния генератор се изпомпва вода.

- 1** Проверете дали във водния резервоар има достатъчно вода.
- 2** Проверете дали щепселът е включен в контакта и уредът е включен (вж. глава “Подготовка за употреба”).
- 3** Задайте необходимата температура на гладене (вж. раздел “Подготовка за употреба”).

Парно гладене е възможно само при температури на гладене, по-високи от ●●.

- 4** Само за GC8325/GC8320/GC8261/GC8260/GC8225/GC8220:
Задайте подходяща настройка за парата с бутоните “+” и “-” на контролния панел на парния генератор.

- ☞ за максимална пара (настройка на температурата MAX).
- ☞ за умерена пара (настройка на температурата от ●●● до MAX).
- ☞ за минимална пара (настройка на температурата от ●● до MAX).
- ☞ без пара (настройка на температурата от ● до MAX).

- ⓘ Индикаторът за пара мига, което показва, че парният генератор се загрева.
- ⓘ След около 2 минути индикаторът за пара светва непрекъснато, което е знак, че парният генератор е готов за гладене с пара.

Забележка: По време на гладене можете да регулирате подаването на пара с бутоните “+” и “-”. Трябва да се изчака за момент количеството подавана пара да се регулира според настройката.

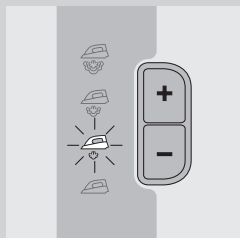

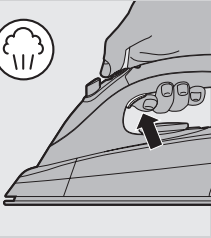

5 Натиснете спусъка за пара, за да започнете гладене с пара.

Когато спрете да гладите за малко, сложете ютията върху подложката или на пета.

▶ При отварянето и затварянето на вентила за пара в парния генератор се чува щракане. Това е нормално.

Заклучване на спусъка на парата

Заклучването на спусъка на парата ви дава възможност да гладите продължително с пара, без да е нужно непрекъснато да натискате бутона за пускане на пара.

- Когато преместите заключването на спусъка на парата напред, ютията подава пара непрекъснато. За да преустановите подаването на пара, преместете заключването на спусъка на парата назад.
- Когато заключването на спусъка за парата е деактивирано, ютията подава пара само когато натиснете спусъка за пара.

Забележка: При поставяне на ютията на пета или върху подложката, освободете заключването на спусъка на парата. Това ще предотврати изпускането на гореща пара от ютията и навлажняването на поставката.

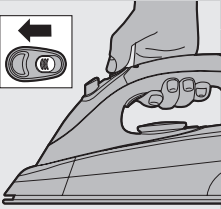

Подаване на пара във вертикално положение

Никога не насочвайте парата към хора.

1 Задръжте ютията във вертикално положение и натискайте спусъка за пара, за да гладите с пара висящи пердета и дрехи (сака, костюми, палта).

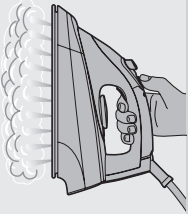

Бутон за парен удар (само за GC8325/GC8320/GC8261/GC8260/GC8225/GC8220)

Мощен парен удар спомага за премахване на упорити гънки.

1 Нагласете регулатора на температурата на положение между ●●● и MAX.

2 Натиснете бутона за парен удар.

Забележка: Използвайте функцията парен удар с прекъсвания. Ако от гладещата повърхност излизат капки вода, оставете ютията да се загръва в продължение поне на една минута, преди да използвате отново тази функция.



Гладене без пара

Има един или два начина за гладене без пара:

- За всички модели: Просто започнете да гладите без натискане на спусъка за пара.



- Само за GC8325/GC8320/GC8261/GC8260/GC8225/GC8220: Изберете настройка за пара  (без пара) и да започнете гладенето.

Полезни съвети

- Когато гладите вълнени материи с пара, може да се появят лъскави петна. За да предотвратите това, използвайте сух попиваш плат или обърнете дрехата наопаки и гладете от вътрешната страна.
- Коприна, вълна и синтетика: гладете от обратната страна на плата, за да не се образуват лъскави участъци.
- Кадифето и други платове, които лесно образуват лъскави петна, трябва да се гладят само в една посока (по посока на мъха) с прилагане на много лек натиск.
- Не използвайте пара, когато гладите боядисана коприна. Това може да образува петна.

Почистване и поддръжка

След гладене

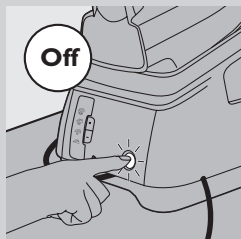

- 1 Поставете ютията върху поставката (вж. глава “Съхранение”) и изключете уреда.
- 2 Извадете щепсела от контакта и оставете уреда да изстине.
- 3 Избършете накипа и други остатъци от гладещата плоча с мокра кърпа и неабразивен (течен) почистващ препарат.
- 4 Почиствайте горната част на ютията и външната повърхност на парния генератор с влажна кърпа.
- 5 Изпразвайте резервоара след почистване.

Функция за почистване на накип

Не отваряйте капачето за промиване на системата за почистване на накип, докато парният генератор е горещ.

МНОГО ВАЖНО: Промивайте парния генератор веднъж месечно или след като сте го ползвали около 10 пъти, за да предотвратите повреда на уреда и за най-добра работа на подаването на пара.

- 1 Изключете уреда от контакта и го оставете да изстива 2 часа.

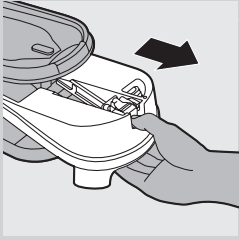

2 Свалете подвижния воден резервоар.

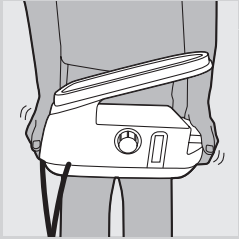

3 Хванете с две ръце парния генератор и го раздрусайте силно.

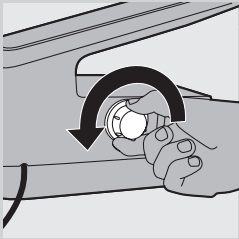

4 Завъртете парния генератор настрани, като капачето за промиване на системата за почистване на накип да сочи нагоре, и отворете капачето.

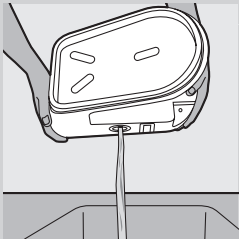

5 Изпразнете парния генератор в мивката.



6 Напълнете парния генератор с чиста вода и го раздрусайте силно.

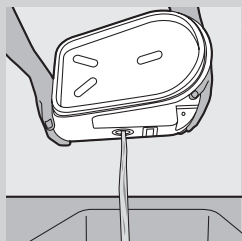

- 7** Отново изпразнете парния генератор в мивката.
- 8** За най-добър резултат повторете два пъти стъпки 6 и 7.

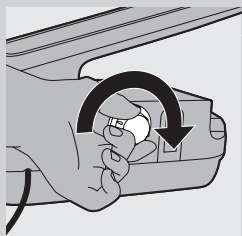

- 9** Завинтете добре капачето за промиване на системата за почистване на накип към парния генератор.

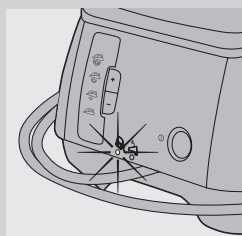

Индикатор на системата за почистване на накип (само за GC8325/GC8320/GC8261/GC8260)

- 1** Когато дойде време парният генератор да се промие, индикаторът на системата за почистване на накип мига в продължение на 30 секунди.

Парният генератор не се нагрява през тези 30 секунди.

- 2** Веднага изключете уреда и го оставете да изстине.

Не използвайте функцията Calc-Clean за премахване на накип, докато парният генератор е горещ.

- 3** Използвайте функцията Calc-Clean за премахване на накип, както е описано по-горе.

Съхранение

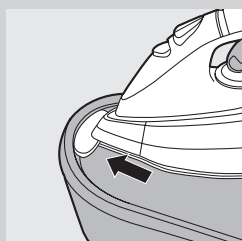

Винаги изчаквайте уреда да изстине, преди да го приберете.

- 1** Само за GC8261/GC8260: Вмъкнете върха на ютията в ключалката за безопасно съхранение на поставката.

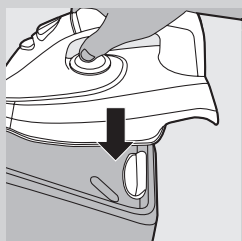

- 2** Само за GC8261/GC8260: Натиснете силно надолу задната част на ютията (до щракване).
- 3** Изпразнете водния резервоар.

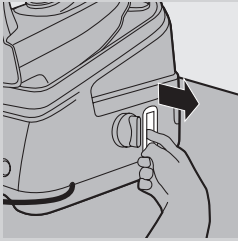

4 Издърпайте скобата за прибиране на кабела и маркуча.

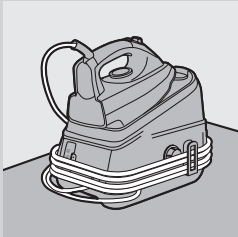

5 Навийте захранващия маркуч и кабела.

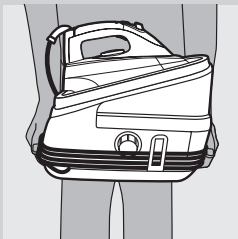

6 За да преместите уреда, хванете го за дръжките от двете страни на парния генератор.

Опазване на околната среда



- След края на срока на експлоатация на уреда не го изхвърляйте заедно с нормалните битови отпадъци, а го предайте в официален пункт за събиране, където да бъде рециклиран. По този начин вие помагате за опазването на околната среда.

Гаранция и сервизно обслужване

Ако се нуждаете от сервизно обслужване или информация или имате проблем, посетете Интернет сайта на Philips на адрес www.philips.com или се обърнете към Центъра за обслужване на потребители на Philips във вашата страна (телефонния му номер ще намерите в международната гаранционна карта). Ако във вашата страна няма Център за обслужване на потребители, обърнете се към местния търговец на уреди на Philips.

Отстраняване на неизправности

В този раздел са обобщени най-често срещаните проблеми, на които можете да се натъкнете при ползване на този уред. Ако не можете да разрешите проблема с помощта на долните указания, свържете се с Центъра за обслужване на потребители във вашата страна.

Проблем	Причина	Решение
Уредът не се нагрява.	Има проблем в свързването. Не сте включили уреда.	Проверете кабела, щепсела и контакта. GC8325/GC8320/GC8261/GC8260/GC8225/GC8220: Натиснете бутона за вкл./изкл. За GC8210: поставете превключвателя за вкл./изкл. в положение "включено".
	Зададената температура е твърде ниска.	Задайте по-висока температура.
При включване на новата ми ютия от нея излиза дим.	Някои части на уреда са намазани леко със смазка в завода и в началото от тях при загряване може да излиза дим.	Това явление е нормално и не след дълго ще изчезне.
Ютията не подава пара.	Няма достатъчно вода в резервоара за вода.	Напълнете водния резервоар. Вж. глава "Подготовка за употреба", раздел "Пълнене на подвижния воден резервоар".
	Парният генератор не се е нагрял достатъчно.	Изчакайте припл. 2 минути. Само за GC8325/GC8320/GC8261/GC8260/GC8225/GC8220: изчакайте, докато индикаторът за пара започне да свети непрекъснато.
	Зададената температура на гладене е твърде ниска за парно гладене.	Задайте температура ●● или по-висока.
	Само за GC8325/GC8320/GC8261/GC8260/GC8225/GC8220: Задали сте настройка за пара ☹ (без пара).	Задайте настройка за пара ☺ (минимална пара), ☺ (умерена пара) или ☺ (максимална пара).
	Не сте поставили правилно водния резервоар в парния генератор.	Поставете правилно водния резервоар в парния генератор (до щракване).
	Когато на ютията е зададена много висока температура, подадената пара е суха и почти не се вижда. Възможно е дори съвсем да не се вижда, ако околната температура е относително висока, и изобщо няма да се вижда, ако настройката за температурата е зададена на MAX.	Задайте по-ниска температура, например ●●, за да проверите дали ютията действително подава пара.

Проблем	Причина	Решение
От гладещата повърхност излизат капки вода.	Зададената температура е твърде ниска за гладене с пара.	Задайте температура ●● или по-висока.
	Когато започнете гладене с пара и спрете за малко, намиращата се все още в захранващия маркуч пара се охлажда и кондензира до вода. Това предизвиква излизане на капки по гладещата повърхност.	Това е нормално. Когато започнете гладене или когато продължите гладенето след прекъсване, дръжте ютията над старо парче плат и натиснете спусъка за пара. Изчакайте, докато от гладещата повърхност започне да излиза пара вместо вода.
От гладещата повърхност падат люспи и замърсявания или гладещата повърхност е замърсена.	Във вентилационните отвори за пара и/или върху гладещата повърхност са останали замърсявания или химикали от водата.	Почистете гладещата повърхност с мокра кърпа.
Уредът издава бълбукащ звук.	В парния генератор се напмпва вода.	Това е нормално.
	Бълбукащият звук не престава.	Изключете веднага ютията от щепсела и се обърнете към упълномощен от Philips сервиз.
Ютията непрекъснато подава пара.	Заклучването на спусъка на парата е установено на "on" ("вкл.").	Поставете заключването на спусъка за парата в положение "изкл.", ако искате да получавате пара само когато натиснете спусъка за пара (вж. раздела "Заклучване на спусъка на парата").
От гладещата повърхност излиза мръсна вода.	В парния генератор са се насъбрали прекалено много накип и неорганични частици.	Промийте парния генератор. Вж. глава "Почистване и поддръжка".
Когато уредът се загрява, изпод капачето за промиване на системата за почистване на накип излиза пара.	Не сте затегнали добре капачето за промиване на системата за почистване на накип.	Изключете уреда, затегнете капачето за промиване на системата за почистване на накип и отново включете уреда. Ако продължава да излиза пара по време на нагриване на уреда, изключете го и се обърнете към упълномощен от Philips сервиз.

Проблем	Причина	Решение
Ютията не подава достатъчно пара / количеството пара намалява и се увеличава при гладенето с пара.	Когато уредът изпомпва вода в парния генератор, количеството пара понякога намалява. Тогава вероятно ще си помислите, че ютията не подава достатъчно пара. Това обаче е нормално явление и потокът на парата се нормализира в рамките на секунди.	За да оптимизирате подаването на пара, освобождавайте заключването на парата, когато не ви трябва пара и когато оставяте ютията.
Върху тъканта се появяват мокри петна по време на гладене.	Мокрите петна, които се появяват върху тъканта, след като гладите дрехата известно време, може да са предизвикани от пара, кондензирана се върху дъската за гладене. Гладете върху мокрите петна без пара известно време, за да ги изсушите. Ако дъската за гладене е мокра от долната страна, избършете я с парче сух плат.	За да не допуснете кондензация на пара върху дъската за гладене, използвайте дъска за гладене с мрежесто покритие.
Само за GC8325/ GC8320/GC8261/ GC8260/GC8225/ GC8220: Когато използвам функцията за парен удар, от гладещата повърхност излизат капки вода.	Вероятно в маркуча има кондензирана пара, температурата е зададена на по-ниска от ●●● или уредът не е готов за гладене с пара.	Гледайте температурата да е зададена на ●●● или по-висока. Гладете за малко с пара, преди да използвате функцията за парен удар.

Úvod

Blahopřejeme vám k nákupu a vítáme vás ve společnosti Philips. Abyste mohli plně využít podpory, kterou Philips poskytuje, zaregistrujte svůj výrobek na adrese www.philips.com/welcome.

Tato výkonná systémová žehlička vytváří nepřetržitý výstup páry, který usnadní vaše žehlení. Díky velkému zásobníku vody lze žehlit bez přerušení. Když je zásobník vody prázdný, můžete ho ihned vyjmout a vodu doplnit. Doufáme, že používání této systémové žehličky se pro vás stane příjemným zážitkem.

Všeobecný popis (Obr. 1)

- A** Přívodní hadice
- B** Rukojeť (pouze u modelů GC8261/GC8260: s měkkým drždadlem)
- C** Volič teploty
- D** Spoušť páry
- E** Kontrolka teploty
- F** Zámek páry
- G** Tlačítko parního rázu (pouze u modelů GC8325/GC8320/GC8261/GC8260/GC8225/GC8220)
- H** Žehlicí plocha
- I** Zámek bezpečného uložení (pouze u modelů GC8261/GC8260)
- J** Stojánek
- K** Odnímatelná nádržka na vodu
- L** Háček na kabel a hadici
- M** Uzávěr vyplachování Calc-Clean
- N** Plnicí otvor
- O** Páčka k uvolnění nádržky na vodu
- P** Generátor páry
- Q** Tlačítko vypnutí a zapnutí s kontrolkou zapnutí (pouze u modelů GC8325/GC8320/GC8261/GC8260/GC8225/GC8220)
- R** Převravní rukojeť
- S** Kontrolka doplnění zásobníku vody (pouze u modelů GC8325/GC8320/GC8261/GC8260/GC8225/GC8220)
- T** Kontrolka funkce pro odstranění vodního kamene Calc-Clean (pouze u modelů GC8325/GC8320/GC8261/GC8260)
- U** Síťový kabel
- V** Tlačítko páry (+/-) (pouze u modelů GC8325/GC8320/GC8261/GC8260/GC8225/GC8220)
- W** Ovládací panel generátoru páry s kontrolkou páry (pouze u modelů GC8325/GC8320/GC8261/GC8260/GC8225/GC8220)
 - ☀ = maximum páry
 - ☁ = střední pára
 - ☁ = minimum páry
 - ☁ = bez páry
- X** Spínač/vypínač s kontrolkou zapnutí (pouze u modelů GC8210)

Důležité

Před použitím přístroje si důkladně přečtěte tuto uživatelskou příručku a uschovejte ji pro budoucí použití.

Nebezpečí

- Žehličku ani generátor páry nikdy neponořujte do vody!

Výstraha

- Dříve než přístroj připojíte do sítě, zkontrolujte, zda napětí uvedené na typovém štítku souhlasí s napětím v místní elektrické síti.
- Přístroj nepoužívejte, pokud je viditelně poškozena zástrčka, síťový kabel, přívodní hadice nebo samotný přístroj, ani pokud přístroj spadl na zem nebo z něj odkapává voda.
- Pokud byl poškozen síťový kabel nebo přívodní hadice, musí jejich výměnu provést společnost Philips, servis autorizovaný společností Philips nebo obdobně kvalifikovaní pracovníci, abyste předešli možnému nebezpečí.
- Přístroj připojený k síti nikdy nenechávejte bez dozoru.
- Osoby (včetně dětí) s omezenými fyzickými, smyslovými nebo duševními schopnostmi nebo nedostatkem zkušeností a znalostí by neměly s přístrojem manipulovat, pokud nebyly o používání přístroje předem poučeny nebo nejsou pod dohledem osoby zodpovědné za jejich bezpečnost.
- Dohlédněte na to, aby si s přístrojem nehrály děti.
- Síťový kabel ani přívodní hadice se nesmí dostat do kontaktu s horkou žehlicí plochou.
- Pokud při zahřívání přístroje uniká pára z uzávěru vyplachování Calc-Clean, přístroj vypněte a utáhněte uzávěr vyplachování Calc-Clean. Pokud by pára při zahřívání i nadále unikala, vypněte přístroj a kontaktujte autorizovaný servis společnosti Philips.
- Nikdy neodstraňujte uzávěr vyplachování Calc-Clean, je-li generátor páry horký.
- K uzavírání generátoru páry nepoužívejte nikdy žádný jiný uzávěr než uzávěr vyplachování Calc-Clean dodaný s přístrojem, protože tento uzávěr funguje rovněž jako bezpečnostní ventil.

Upozornění

- Přístroj připojujte výhradně do řádně uzemněných zásuvek.
- Pravidelně kontrolujte, zda není poškozen síťový kabel nebo přívodní hadice.
- Žehličku a generátor páry vždy pokládejte a používejte na stabilním a vodorovném povrchu.
- Nedotýkejte se žehlicí plochy, je velmi horká a mohli byste se spálit.
- Po ukončení žehlení, při čištění přístroje, při plnění či vyprazdňování nádržky na vodu i při krátkém ponechání přístroje bez dozoru: odložte žehličku na stojánek, přístroj vypněte a vytáhněte síťovou zástrčku ze zásuvky ve zdi.
- Generátor páry pravidelně vyplachujte podle pokynů v kapitole „Čištění a údržba“.
- Přístroj je určen výhradně pro použití v domácnosti.

Elektromagnetická pole (EMP)

Tento přístroj společnosti Philips odpovídá všem normám týkajícím se elektromagnetických polí (EMP). Pokud je správně používán v souladu s pokyny uvedenými v této uživatelské příručce, je jeho použití podle dosud dostupných vědeckých poznatků bezpečné.

Před prvním použitím

Poznámka: Při prvním použití mohou ze žehličky unikat slabé výpary. Je to normální a po chvíli tento jev zmizí.

Poznámka: Ze dna žehličky mohou také zpočátku vycházet bílé částičky. I toto je běžná situace, částičky jsou neškodné a zmizí po krátké době používání žehličky.

Poznámka: Když přístroj zapnete, generátor páry vydává slabý přerušovaný zvuk. Jedná se o zcela normální situaci, poznáte tak, že se do generátoru páry čerpá voda.

- 1 Sejměte případné nálepky či ochranné folie z žehlicí plochy a otřete žehlicí plochu měkkým hadříkem.

Příprava k použití

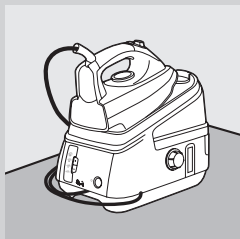

- 1 Generátor páry umístěte na stabilní a rovnou podložku, například na tvrdou část žehlicího prkna nebo na stůl.

Plnění odnímatelného zásobníku vodou

Nádržku lze plnit kdykoli během žehlení.

Do nádržky na vodu nelijte parfém, ocet, škrob, odvěpňovací prostředky, změkčovadla ani jiné chemické látky.

Zásobník vody nepřepĺňujte, jinak se voda vylije z plnicího otvoru při zpětném vkládání zásobníku vody do žehličky.

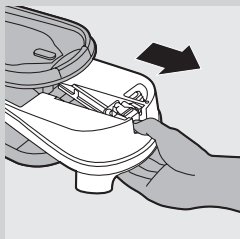

- 1 Vyměňte zásobník vody ze generátoru páry.
- 2 Nádržku na vodu naplňte vodou z vodovodu až po značku MAX.

Poznámka: Pokud je voda ve vaší oblasti nadměrně tvrdá, doporučujeme vám smíchat ji se stejným množstvím demineralizované vody.

- 3 Zasuňte ji pevně zpět do generátoru páry (ozve se „klapnutí“).

Poznámka: Pokud nebyl zásobník vody správně umístěn, nebude žehlička vytvářet žádnou páru.

Kontrolka doplnění zásobníku vody (pouze u modelů GC8325/ GC8320/GC8261/GC8260/GC8225/GC8220)

Když je zásobník vody prázdný, začne kontrolka doplnění zásobníku blikat a nebude již možné žehlit s párou.

- 1 Vyměňte zásobník vody a naplňte jej.
- 2 Vložte zásobník páry zpět do generátoru páry.
 - ▶ Žehlička je opět připravena k žehlení s párou.

Nastavení teploty

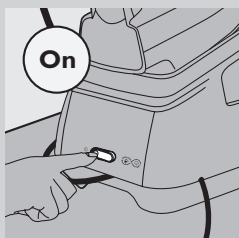
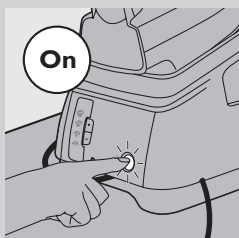
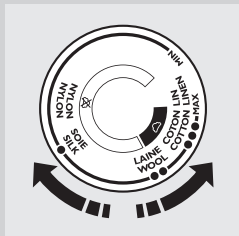

1 Požadovanou teplotu žehlení určete podle údaje na štítku prádla.

- ● pro syntetické materiály (akryl, viskóza, polyamid) a hedvábí
- ●● pro vlnu
- ●●● pro bavlnu
- MAX pro len

2 Nastavte požadovanou teplotu žehlení otočením voliče teploty do odpovídající polohy.

3 Zasuňte zástrčku do zásuvky ve zdi.

4 Přístroj zapněte.

- Pouze modely GC8325/GC8320/GC8261/GC8260/GC8225/GC8220: jednou stiskněte tlačítko zap/vyp.
- ▶ Rozsvítí se kontrolka zapnutí přístroje na tlačítku zap/vyp.
- ▶ Na žehličce se rozsvítí kontrolka teploty. Kontrolka teploty zhasne po dosažení nastavené teploty.

Poznámka: Během žehlení se kontrolka teploty občas rozsvítí. Znamená to, že se žehlička ohřívá na nastavenou teplotu.

- ▶ Kontrolka páry začne blikat. Přibližně po 2 minutách se kontrolka páry rozsvítí nepřerušovaně a označí tak, že je generátor páry připravený k žehlení s párou.
 - Pouze model GC8210: Přepněte spínač/vypínač do polohy ‚zapnuto‘.
- ▶ Kontrolka na spínači/vypínači se zapne.
- ▶ Na žehličce se rozsvítí kontrolka teploty. Kontrolka teploty zhasne po dosažení nastavené teploty.

Poznámka: Během žehlení se kontrolka teploty občas rozsvítí. Znamená to, že se žehlička ohřívá na nastavenou teplotu.

- ▶ Přibližně po 2 minutách je generátor páry připravený k žehlení s párou.

Tipy

- Pokud nevíte, z jakých materiálů je oděv vyroben, určete správnou teplotu žehlení vyžehlením části oděvu, která není při nošení nebo používání vidět.
- Pokud se textilie skládá z více druhů vláken, zvolte vždy teplotu pro nejchoulostivější vlákno (tj. nejnižší). Příklad: Skládá-li se tkanina z 60 % polyesteru a 40 % bavlny, je jej třeba žehlit s teplotou uvedenou pro polyester (●) a bez použití páry.
- Začněte žehlit materiály, které vyžadují nejnižší teplotu, tedy například syntetické materiály.
- Jestliže během žehlení nastavíte nižší teplotu, před pokračováním žehlení počkejte, až žehlička ochladí na nastavenou teplotu. Aby se žehlička rychleji ochladila, můžete na kousku látky použít páru nebo kousek látky vyžehlit.

Použití přístroje

Žehlení s párou

Přívodní hadice může být při delším žehlení horká.

Poznámka: Během žehlení se může občas ozvat zvuk čerpadla. To je normální jev, protože občas musí být čerpána voda do generátoru páry.

- 1** Zkontrolujte, že je v zásobníku dostatek vody.
- 2** Ověřte, zda je přístroj zapojený do zásuvky a zapnutý (viz kapitola „Příprava k použití“).
- 3** Nastavte požadovanou teplotu žehlení (viz kapitola „Příprava k použití“).

Žehlení s párou je možné pouze při teplotě vyšší než ●●.

- 4** Pouze modely GC8325/GC8320/GC8261/GC8260/GC8225/GC8220: Nastavte požadované nastavení páry pomocí tlačítek + a - na ovládacím panelu generátoru páry.

- ☁ maximální množství páry (teplota nastavena na MAX).
- ☁ střední množství páry (teplota nastavena na ●●● až MAX).
- ☁ minimální množství páry (teplota nastavena na ●● až MAX).
- ☁ bez páry (teplota nastavena na ● až MAX).

- ▶ Blikající kontrolka páry označuje, že se generátor páry zahřívá.
- ▶ Přibližně po 2 minutách se kontrolka páry rozsvítí nepřerušovaně a označí tak, že je generátor páry připravený k žehlení s párou.

Poznámka: Během žehlení můžete nastavit množství páry pomocí tlačítek + a -. Chvilí potrvá, než se upraví množství páry.

- 5** Chcete-li žehlit s párou, stiskněte spoušť páry.

Když žehličku během žehlení odkládáte, postavte ji na patku nebo ji položte na stojánek.

- ▶ Při otevírání a uzavírání ventilu páry na generátoru páry je slyšet klapnutí. Je to normální.

Funkce zámku páry

Zámek páry umožňuje žehlit s párou bez přerušení, aniž byste museli neustále mačkat aktivátor páry.

- Když posunete zámek páry směrem dopředu, žehlička nepřetržitě vytváří páru. Chcete-li ukončit vytváření páry, posuňte ho směrem dozadu.
- Když je zámek páry vypnutý, bude žehlička produkovat páru pouze tehdy, když stisknete spoušť páry.

Poznámka: Když stavíte žehličku na patku nebo ji pokládáte do stojánku, uvolněte zámek páry. Tím zabráníte tomu, aby pára unikala ze žehličky nebo zvlhčila stojánek.

Svislé napařování

Párou nikdy nemiřte na osoby.

- 1** Při žehlení visících záclon a oděvů (bund, obleků, kabátů) držte žehličku svisle a stiskněte spoušť páry.

Parní ráz (pouze u modelů GC8325/GC8320/GC8261/GC8260/GC8225/GC8220)

Mohutný impuls páry pomáhá vyrovnat velmi zmačkaná místa.

- 1** Nastavte volič teploty do pozice mezi ●●● a MAX.

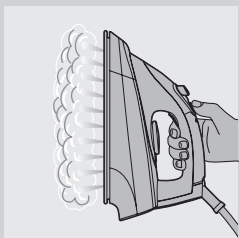
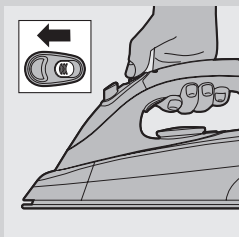
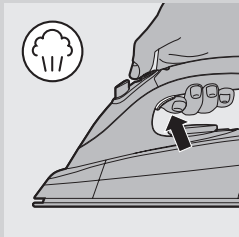
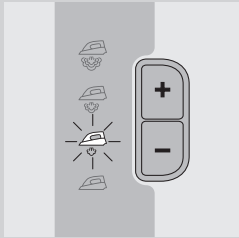



2 Stiskněte tlačítko parního rázu.

Poznámka: Funkci parního rázu používejte přerušovaně. Pokud z žehlicí plochy kape voda, musí se žehlička nechat alespoň jednu minutu nahřát a teprve potom použijte funkci parního rázu znovu.

Žehlení bez páry



Existuje jeden nebo dva způsoby žehlení bez páry:

- Všechny modely: Jednoduše začněte žehlit bez stisknutí spouště páry.
- Pouze modely GC8325/GC8320/GC8261/GC8260/GC8225/GC8220: Vyberte nastavení páry  (bez páry) a začněte žehlit.

Tipy

- Při žehlení vlněných textilií s párou může dojít k výskytu lesklých skvrn. Tomu lze předejít použitím suché textilie nebo obrácením oděvu a žehlením z rubové strany.
- Hedvábné, vlněné a syntetické materiály: žehlete rubovou stranu textilie, aby nevznikly lesklé skvrny.
- Samet a další textilie, které mají sklon vytvářet lesklé skvrny, je třeba žehlit pouze jedním směrem (ve směru vlasu) při velmi malém tlaku na žehličku.
- Při žehlení barevného hedvábí nepoužívejte páru. Může vytvářet skvrny.

Čištění a údržba

Po žehlení

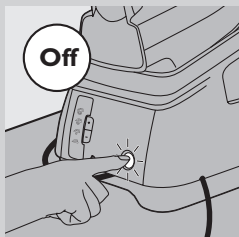

- 1 Položte žehličku na stojánek (viz kapitola „Skladování“) a vypněte přístroj.
- 2 Odpojte zástrčku ze síťové zásuvky a nechte přístroj vychladnout.
- 3 Pomocí navlhčené utěrky s trochou tekutého čistícího (neabrazivního) prostředku otřete z žehlicí plochy případné nečistoty a zbytky vodního kamene.
- 4 Horní část žehličky a vnější povrch generátoru páry otřete vlhkým hadříkem.
- 5 Po vyčištění žehličky vyprázdněte zásobník vody.

Funkce Calc-Clean

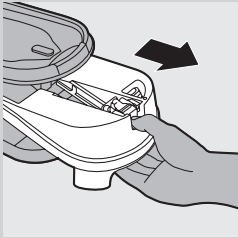

Nikdy neodstraňujte uzávěr vyplachování Calc-Clean, je-li generátor páry horký.

VELMI DŮLEŽITÉ: Generátor páry jednou za měsíc nebo po každých deseti použití vypláchněte. Zabráníte tak poškození přístroje a zajistíte optimální výkon páry.

1 Přístroj odpojte od sítě a nechte ho 2 hodiny vychladnout.

2 Vyměňte odnímatelný zásobník vody.

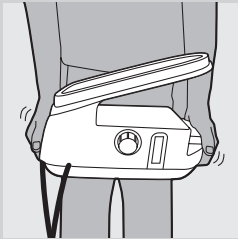

3 Generátor páry uchopte oběma rukama a důkladně ho protřepejte.

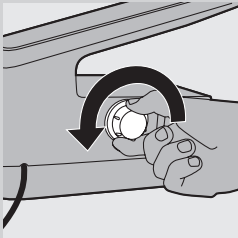

4 Generátor páry položte na boční stranu tak, aby uzávěr vyplachování Calc-Clean směřoval nahoru a vyjměte uzávěr vyplachování Calc-Clean.

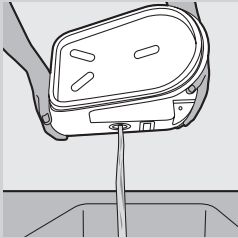

5 Vyprázdněte generátor páry do výlevky.



6 Naplňte generátor páry čistou vodou a znovu jej protřepejte.

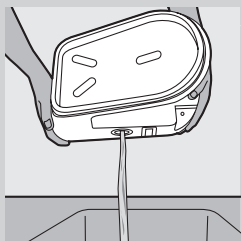

7 Vodu z generátoru páry znovu vylijte do výlevky.

8 Nejlepšího výsledku dosáhnete, pokud tento postup zopakujete 6krát až 7krát.

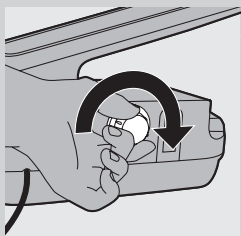

9 Na generátor páry našroubujte uzávěr Calc-Clean pro odstranění vodního kamene.

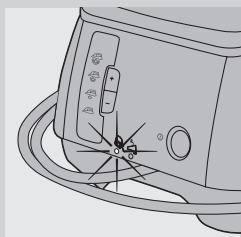

Kontrolka funkce pro odstranění vodního kamene Calc-Clean (pouze u modelů GC8325/GC8320/GC8261/GC8260)

1 Jestliže je třeba vypláchnout generátor páry, kontrolka funkce Calc-Clean bliká 30 sekund.

Během těchto 30 sekund se generátor páry nenahřívá.

2 Okamžitě vypněte zařízení a nechte jej vychladnout.

Funkci pro odstranění vodního kamene Calc-Clean nepoužívejte, pokud je generátor páry horký.

3 Použijte funkci pro odstranění vodního kamene Calc-Clean tak, jak je uvedeno v předchozích pokynech.

Skladování

Před uložením vždy nechte přístroj vychladnout.

1 GC8261/GC8260: Špičku žehličky vložte do zámku bezpečného uložení na stojáнку.

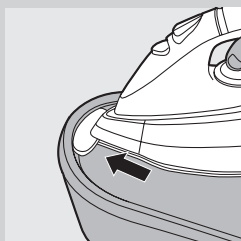

2 Pouze modely GC8261/GC8260: Zadní část žehličky pevně zatlačte dolů (ozve se „klapnutí“).

3 Vyprázdněte nádržku na vodu.

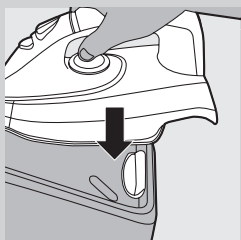

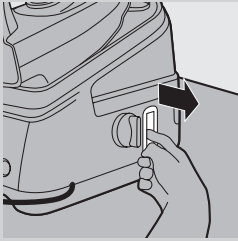

4 Vysuňte háček na kabel a hadici.

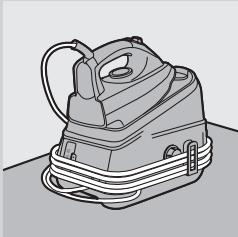

5 Přívodní hadici a kabel zajistěte.

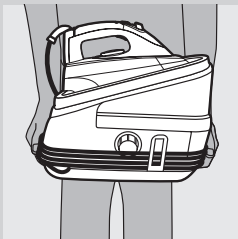

6 Přístrojem pohybujte pomocí rukojetí na obou stranách generátoru páry.

Životní prostředí



- Až přístroj doslouží, nevyhazujte jej do běžného komunálního odpadu, ale odevzdejte jej do sběrný určené pro recyklaci. Pomůžete tím chránit životní prostředí.

Záruka a servis

Pokud budete potřebovat servis, informace nebo pokud dojde k potížím, navštivte webovou stránku společnosti Philips www.philips.com nebo se obraťte na středisko péče o zákazníky společnosti Philips ve své zemi (telefonní číslo na střediska najdete v letáčku s celosvětovou zárukou). Pokud se ve vaší zemi středisko péče o zákazníky nenachází, můžete kontaktovat místního dodavatele výrobců Philips.

Odstraňování problémů

V této kapitole jsou shrnuty nejběžnější problémy, se kterými se můžete u přístroje setkat. Pokud se vám nepodaří problém vyřešit podle následujících informací, kontaktujte Středisko péče o zákazníky ve své zemi.

Problém	Příčina	Řešení
Přístroj se neohřívá.	Jde o problém s připojením.	Zkontrolujte síťovou šňůru, zástrčku i zásuvku ve zdi.
	Přístroj není zapnutý.	Modely GC8325/GC8320/GC8261/GC8260/GC8225/GC8220: Stiskněte tlačítko pro zapnutí/vypnutí přístroje. Model GC8210: nastavte přepínač do polohy zapnuto (On).
	Nastavená teplota je příliš nízká.	Nastavte vyšší teplotu.
Po zapnutí vychází z nové žehličky kouř.	Některé díly přístroje byly ve výrobě naolejovány a při prvním zahřívání může z přístroje vystupovat kouř.	Jedná se o zcela normální jev, který po chvíli ustane.
Žehlička neprodukuje žádnou páru.	V nádržce není dostatek vody.	Naplňte nádržku vodou. Viz kapitola „Příprava k použití“, část „Plnění odnímatelného zásobníku vodou“.
	Generátor páry se dostatečně nezahřál.	Počkejte přibližně 2 minuty. Pouze modely GC8325/GC8320/GC8261/GC8260/GC8225/GC8220: vyčkejte, dokud nebude kontrolka páry nepřetržitě svítit.
	Nastavená teplota byla pro žehlení s párou příliš nízká.	Nastavte teplotu ●● nebo vyšší.
	Pouze modely GC8325/GC8320/GC8261/GC8260/GC8225/GC8220: Nastavili jste nastavení páry na hodnotu ☹ (bez páry).	Nastavte nastavení páry ☺ (minimální množství páry), ☺ (střední množství páry) nebo ☺ (maximální množství páry).
	Neumístili jste správně nádržku na vodu do generátoru páry.	Umístěte zásobník vody do generátoru páry správně (ozve se „klapnutí“).
	Pokud je žehlička nastavena na příliš vysokou teplotu, je vytvořená pára suchá a málo viditelná. Když je okolní teplota relativně vysoká, je pára zřetelná dokonce ještě méně a v případě nastavení teploty na hodnotu MAX je téměř neznatelná.	Chcete-li zkontrolovat, že žehlička skutečně vytváří páru, nastavte ji na nižší teplotu, například na hodnotu ●●.
Ze dna žehličky odkapává voda.	Nastavená teplota byla pro žehlení s párou příliš nízká.	Nastavte teplotu ●● nebo vyšší.

Problém	Příčina	Řešení
	<p>Pokud začnete žehlit s párou a na chvíli přestanete žehlit, pára, která je stále v přívodní hadici, se ochlazuje a kondenzuje na vodu, což je příčinou toho, že z žehlicí plochy kape voda.</p>	<p>To je normální jev. Jestliže začínáte žehlit nebo pokračujete v žehlení po přerušení, podržte žehličku nad kouskem staré látky a stiskněte spoušť páry. Počkejte, dokud ze žehlicí plochy nezačne vycházet pouze pára.</p>
<p>Z žehlicí plochy vychází kousky nečistot nebo je plocha znečištěná.</p>	<p>Nečistoty a chemikálie, které jsou přítomny ve vodě, se usazují v otvorech pro výstup páry a na žehlicí ploše žehličky.</p>	<p>Žehlicí plochu očistěte vlhkým hadříkem.</p>
<p>Z přístroje je slyšet zvuk čerpadla.</p>	<p>Do generátoru páry je čerpána voda.</p>	<p>To je normální jev.</p>
	<p>Zvuk čerpadla je slyšet trvale.</p>	<p>Okamžitě odpojte přístroj a kontaktujte autorizované servisní středisko společnosti Philips.</p>
<p>Žehlička nepřetržitě vytváří páru.</p>	<p>Zámek páry je nastavený do pozice zapnuto (On).</p>	<p>Pokud chcete, aby se pára tvořila jen při stisknutí spouště páry, nastavte zámek páry do pozice vypnuto (Off) (viz část ‚Funkce zámku páry‘).</p>
<p>Z žehlicí plochy vychází špinavá voda.</p>	<p>V generátoru páry se nahromadilo velké množství vodního kamene a minerálů.</p>	<p>Generátor páry vypláchněte. Přečtěte si informace v kapitole ‚Čištění a údržba‘.</p>
<p>Při zahřívání přístroje uniká pára z uzávěru vyplachování Calc-Clean.</p>	<p>Neutáhli jste správně uzávěr vyplachování Calc-Clean.</p>	<p>Vypněte přístroj, utáhněte uzávěr vyplachování Calc-Clean a přístroj znovu zapněte. Pokud i nadále při zahřívání přístroje uniká pára, přístroj vypněte a kontaktujte servisní středisko autorizované společností Philips.</p>
<p>Žehlička nevytváří dostatek páry nebo se množství páry během žehlení s párou snižuje či zvyšuje.</p>	<p>Při čerpání vody do generátoru páry množství páry někdy poklesne. To je pravděpodobně důvod, proč si myslíte, že žehlička nevytváří dostatek páry. Jedná se však o normální jev a výstup páry se během několika sekund normalizuje.</p>	<p>Výstup páry lze optimalizovat uvolněním zámku páry, když páru nepotřebujete a když žehličku odkládáte.</p>
<p>Při žehlení se na tkanině objevují mokré skvrny.</p>	<p>Mokré skvrny, které se na tkanině objevují po určité době žehlení s párou, mohou být způsobeny párou, která se kondenzuje na žehlicím prkně. Přežehlete mokré skvrny bez páry, dokud neuschnou. Pokud je žehlicí prkno vlhké, otřete je suchým hadříkem.</p>	<p>Abyste zabránili kondenzaci páry na žehlicím prkně, používejte žehlicí prkno s drátěnou síťovinou.</p>

Problém	Příčina	Řešení
Pouze u modelů GC8325/GC8320/ GC8261/GC8260/ GC8225/GC8220: Při používání funkce parního rázu ze dna žehličky odkapává voda.	Pára se možná v hadici přeměnila na vodu, teplota je možná nastavena pod hodnotu ●●● nebo přístroj není připraven na žehlení s párou.	Zkontrolujte, že je teplota nastavena na hodnotu ●●● nebo vyšší. Žehlete s párou několik sekund předtím, než použijete funkci parního rázu.

Sissejuhatus

Õnnitleme teid ostu puhul ning teretulemast kasutama Philipsi tooteid! Philipsi klienditoe tõhusamaks kasutamiseks registreerige toode veebilehel www.philips.com/welcome.

Võimas suruauruga triikimissüsteem toodab pidevalt triikimist hõlbustavat auru. Tänu suuremale veepaagile võite triikida tööd katkestamata. Kui veepaak tühjaks saab, võite selle küljest ära võtta ja kohe uuesti täita. Loodame, et kasutate seda triikimissüsteemi naudinguga.

Üldkirjeldus (Jn 1)

- A** Voolik
- B** Käepide (ainult mudelitel GC8261/GC8260 on pehme käepide)
- C** Temperatuuri ketas
- D** Aurupäästiku nupp
- E** Temperatuuri tuli
- F** Aurulukk
- G** Aurupahvaku nupp (ainult mudelid GC8325/GC8320/GC8261/GC8260/GC8225/GC8220)
- H** Alusplaat
- I** Ohutu hoiustuslukk (ainult mudelil GC8261/GC8260)
- J** Triikraua alus
- K** Küljestvõetav veepaak
- L** Juhtme ja vooliku hoidik
- M** Katlakivi loputusava kaas
- N** Täiteava
- O** Veepaagi vabastuskangike
- P** Aurugeneraator
- Q** „Toide sees“ märgutulega sisse-välja lüliti (ainult mudelid GC8325/GC8320/GC8261/GC8260/GC8225/GC8220)
- R** Transpordikäepide
- S** Veepaagi taastäitmise märgutuli (ainult mudelid GC8325/GC8320/GC8261/GC8260/GC8225/GC8220)
- T** Katlakivieemaldamise märgutuli (ainult mudelid GC8325/GC8320/GC8261/GC8260)
- U** Toitejuhe
- V** Aurunupud (+/-) (ainult mudelid GC8325/GC8320/GC8261/GC8260/GC8225/GC8220)
- W** Auru märgutulega aurugeneraatori juhtpaneel (ainult mudelid GGC8325/GC8320/GC8261/GC8260/GC8225/GC8220)
 - ☰ = maksimaalne aurujuga
 - ☱ = mõõdukas aurujuga
 - ☲ = minimaalne aurujuga
 - ☳ = auruta triikimine
- X** Sisse-välja lüliti koos „Toide sees“ märgutulega (ainult GC8210)

Tähelepanu

Enne seadme kasutamist lugege hoolikalt kasutusjuhendit ja hoidke see edaspidiseks alles.

Oht

- Ärge kunagi kastke triikrauda ega aurugeneraatorit vette.

Hoiatus

- enne seadme sisselülitamist kontrollige, et triikraua tüübi sildil näidatud pinge ühtib kohaliku voolupingega.
- Ärge kasutage seadet, kui pistikul, toitejuhtmel, voolikul või seadmel endal on silmaga nähtavaid kahjustusi või kui seade on maha kukkunud või lekib.
- Kui toitejuhe või voolik on kahjustunud, tuleb see ohu vältimiseks lasta asendada Philipsil, Philipsi volitatud hoolduses või vastava kvalifikatsiooniga isikutel.
- Ärge jätke kunagi elektrivõrku ühendatud seadet järelevalveta.
- Seda seadet ei tohi kasutada füüsiliste ja vaimsete puuetega isikud (lisaks lapsed) nii kogemuste kui ka teadmiste puudumise tõttu, välja arvatud nende ohutuse eest vastutava isiku juuresolekul või kui neile on seadme kasutamise kohta antud vastavad juhised.
- Lapsi tuleks jälgida, et nad ei mängiks seadmega.
- Ärge laske toitejuhtmel ja voolikul puutuda kokku triikraua alusplaadiga.
- Kui katlakiviloputamise kaane alt eraldub seadme kuumenemise ajal auru, lülitage seade välja ja keerake katlakivi loputusava kaas kinni. Kui auru eraldumine seadme kuumenemise ajal jätkub, lülitage seade välja ja pöörduge Philipsi volitatud hoolduskeskusesse.
- ärge kunagi võtke kuumalt aurugeneraatorilt katlakiviloputamise kaant ära.
- Ärge kasutage aurugeneraatori sulgemiseks mingit muud katet, kui ainult kompleksisolevat katlakivi loputusava kaant, sest see kaas toimib ka ohutusklapina.

Ettevaatust

- Ühendage seade vaid maandatud seinakontakti.
- Võimalike kahjustuste leidmiseks kontrollige korrapäraselt toitejuhet ja voolikut.
- Asetage ja kasutage triikrauda ning aurugeneraatorit alati kindlal, tasasel ja horisontaalsel pinnal.
- Triikraua tald võib minna väga kuumaks ja puudutamisel tekitada põletusi.
- Kui olete triikimise lõpetanud, kui puhastate seadet, kui täidate või tühjendate veepaaki ja ka siis, kui peate hetkeks seadme juurest lahkuma, pange triikraud alusele, lülitage triikraud välja ning tõmmake pistik seinakontaktist välja.
- Loputage aurugeneraatorit korrapäraselt vastavalt ptk „Puhastamine ja hooldus“ toodud juhistele.
- Seade on mõeldud kasutamiseks vaid kodumajapidamises.

Elektromagnetväljad (EMV)

See Philipsi seade vastab kõikidele elektromagnetilisi välju (EMF) käsitlevatele standarditele. Kui seadet käsitletakse õigesti ja käesolevale kasutusjuhendile vastavalt, on seadet tänapäeval käibelolevate teaduslike teooriate järgi ohutu kasutada.

Enne esmakasutamist

Märkus: Esmakasutusel võib triikraud veidi suitseda. See on normaalne ja kaob kiiresti.

Märkus: Esimest korda triikrauda kasutades võib tallast väljuda mingeid

ebemeid. See on normaalne nähtus, ebemed on kahjutud ja mõne aja pärast neid triikrauast enam ei välju.

Märkus: Kui lülitate triikraua sisse, võib aurugeneraatorist kosta pumpamisheli. See on normaalne ja see heli tähendab, et aurugeneraatorisse pumbatakse vett.

- 1 Eemaldage kõik kleepsud ja kaitsepakendid alusplaadilt ja puhastage seda pehme lapiga.

Ettevalmistused kasutamiseks

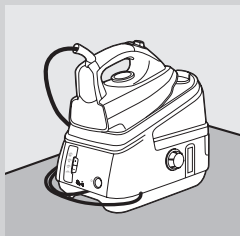

- 1 Pange aurugeneraator kindlale ja tasasele pinnale, nt triikimislauda kõvale osale või lauale.

Äravõetava veepaagi täitmine

Veepaaki võite täita ükskõik millal kasutamise ajal.

ärge täitke veepaaki kuuma vee, lõhnaõli, äädika, tärpeldamis-, katlakivieemaldamis-, triikimisvedelike ega muude keemiliste vahenditega.

Ärge veepaaki üle täitke, vastasel juhul võib vesi veepaagi tagasipanemisel täiteavast välja loksuda.

- 1 Võtke äravõetav veepaak aurugeneraatori küljest ära.
- 2 Täitke veepaak kraaniveega kuni MAX-tähiseni.

Märkus: kui piirkonnas, kus te elate, on väga kare vesi, soovitame seda segada võrdse osa destilleeritud veega.

- 3 Lükake veepaak tagasi aurugeneraatori külge (klõpsatus!).

Märkus: Kui veepaak pole korralikult tagasi pandud, ei hakka triikraud auru tootma.

Veepaagi taastäitmise märgutuli (ainult mudelid GC8325/ GC8320/GC8261/GC8260/GC8225/GC8220)

Kui veepaak on tühjaks saanud, hakkab veepaagi taastäitmise märgutuli vilkuma ja auruga enam triikida ei saa.

- 1 Eemaldage veenõu ja täitke see.
- 2 Pange veepaak aurugeneraatorisse tagasi (klõpsatus!).
 - ▶ Triikraud on nüüd auruga triikimiseks uuesti valmis.

Temperatuuri seadistamine

- 1 Tehke triigitava toote pesumaja sildilt nõutud triikimistemperatuurid kindlaks.
 - ● sünteetilised kangad (nt akrüül, viskoos, polüamiid) ja siid
 - ●● villane

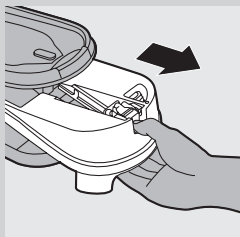

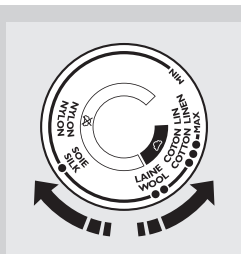

- ●●● puuvillane
- MAX - linase jaoks

2 Soovitud triikimistemperatuuri saamiseks, keerake temperatuuri regulaator vajalikku asendisse.

3 Sisestage pistik maandatud pistikupessa.

4 Lülitage seade sisse.

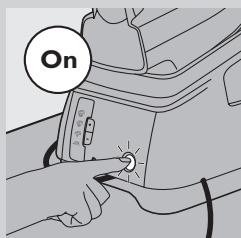

- Ainult mudelid GC8325/GC8320/GC8261/GC8260/GC8225/GC8220: vajutage üks kord sisse-välja lülilit.

▶ Sisse-välja lülilil asuv toite märgutuli süttib.

▶ Triikraua temperatuuri märgutuli süttib. Kui triikraud saavutab seadistatud temperatuuri, temperatuuri märgutuli kustub.

Märkus: Triikimise ajal temperatuuri märgutuli süttib ning kustub aeg-ajalt. See näitab, et triikraud kuumeneb seadistatud temperatuurini.

▶ Auru märgutuli hakkab vilkuma. Pärast umbes 2 min auru märgutuli jääb pidevalt põlema, näidates, et aurugeneraator on auruga triikimiseks valmis.

- Ainult GC8210, seadke sisse-välja lüliti asendisse „on”.

▶ Sisse-välja lülilil asuv toite märgutuli hakkab põlema.

▶ Triikraua temperatuuri märgutuli süttib. Kui triikraud saavutab seadistatud temperatuuri, temperatuuri märgutuli kustub.

Märkus: Triikimise ajal temperatuuri märgutuli süttib ning kustub aeg-ajalt. See näitab, et triikraud kuumeneb seadistatud temperatuurini.

▶ Pärast umbes 2 min on aurugeneraator auruga triikimiseks valmis.

Vihjeid

- Kui te ei tea, millisest või millistest materjalidest on ese valmistatud, triikige õige triikimistemperatuuri määramiseks kohta, mida eseme kandmisel või kasutamisel pole näha.
- Kui kangas koosneb erinevatest kiududest, valige triikimiseks alati temperatuur, mis sobib kõige õrnemate kiudude triikimiseks, s.o madalaim temperatuur. Nt kui ese sisaldab 60% polüestrit ja 40% puuvilla, siis tuleb temperatuur seadistada madalamat temperatuuri nõudva polüestrikiu (●) järgi ja triikida ilma auruta.
- Alustage triikimist nendest esemetest, mis nõuavad madalamat triikimistemperatuuri, nagu näiteks sünteetilistest kiududest tehtud esemetest.
- Kui triikimise ajal seadistate triikimiseks madalama temperatuuri, siis peate ootama, kuni triikraud on seadistatud temperatuurini jahtunud. Triikraua kiiremaks jahutamiseks vajutage aurupäästikut või triikige riidetükki.

Seadme kasutamine

Auruga triikimine

Sisendvoolik võib pikaajalise triikimise ajal kuumaks minna.

Märkus: Auruga triikimise ajal võib vahetevahel süsteemist kosta pumpamisheli.

See on normaalne ja tähendab, et aurugeneraatorisse pumbatakse vett.

- 1 Kontrollige, kas veepaagis on piisavalt vett.
- 2 Veenduge, et seade oleks sisse lülitatud (vt ptk „Ettevalmistused kasutamiseks“).
- 3 Seadistage vajalik triikimistemperatuur (vt peatükki „Kasutamiseks valmistumine“).

Auruga triikimine on võimalik ainult temperatuurist ●●kõrgematel triikimistemperatuuridel.

- 4 Ainult mudelid GC8325/GC8320/GC8261/GC8260/GC8225/GC8220: valige aurugeneraatori juhtpaneelilt + ja - nuppudega nõutud auruseade.

- ☀ maksimaalse aurujoo saamiseks (temperatuuriseade MAX).
- ☀ mõõduka aurujoo saamiseks (temperatuuriseade ●●● kuni MAX).
- ☀ minimaalse aurujoo saamiseks (temperatuuriseade ●● kuni MAX).
- ☀ auruta triikimiseks (temperatuuriseade ● kuni MAX).

- ⚠ **Auru märgutuli vilgub, tähistades aurugeneraatori kuumenemist.**
- ⚠ **Pärast umbes 2 min jääb auru märgutuli pidevalt põlema, näidates, et aurugeneraator on auruga triikimiseks valmis.**

Märkus: Triikimise ajal võite auruseadet reguleerida + ja - aurunuppudega. Auruseade reguleerimine nõutud tasemeni võib natuke aega võtta.

- 5 Auruga triikimise alustamiseks vajutage aurupäästikule.

Kui soovite triikimise ajal panna triikraua maha, siis asetage see ta kannale või triikraua alusele.

- ⚠ **Aurugeneraatori auruklapi avanemine ja sulgumine teeb klõpsuvat heli. See on täiesti normaalne nähtus.**

Auruluku funktsioon

Auruluku abil võite pidevas režiimis auruga triikida ilma, et vajutaksite pidevalt auruaktiveerijale.

- Lükates aurulukku ettepool, hakkab triikraud pidevalt auru genereerima. Auru genereerimise peatamiseks lükake lukk tagasi.
- Kui aurulukk on seatud asendisse deaktiveeritud, siis triikraud eraldab auru ainult aurupäästikule vajutades.

Märkus: Kui panete triikraua kannale või triikraua alusele, vabastage aurulukk. Sellega hoiate ära triikraua kuumusest väljumise või triikraua aluse märgamise.

Vertikaalne aur

ärge suunake kunagi auru inimeste peale.

- 1 Rippuvate kardinade ja riiete (jakkide, pintsakute, mantlite) auruga triikimiseks hoidke triikrauda vertikaalses asendis ja vajutage aurupäästikule.

Aurupahvaku nupp (ainult mudelid GC8325/GC8320/GC8261/GC8260/GC8225/GC8220)

Triikrauaast väljuv võimas aurujuga aitab eemaldada tugevaid kortse.

- 1 Seadke temperatuuri ketasregulaator asendite ●●● ja MAX vahele.

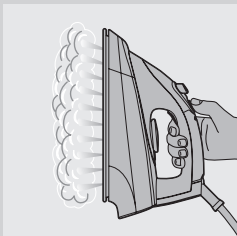
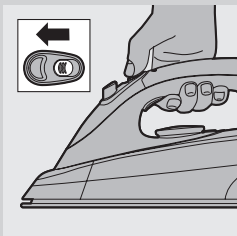
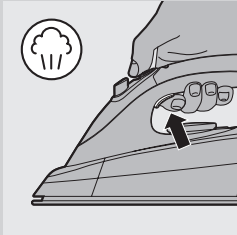
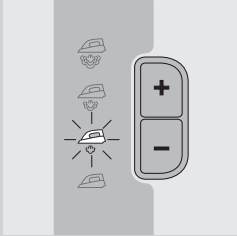





2 Vajutage aurujoo pahvaku nupule.

Märkus: Kasutage aurujoo pahvaku funktsiooni aeg-ajalt. Kui veetilgad hakkavad tallast väljuma, siis laske triikraual vähemalt ühe minuti jooksul uuesti kuumeneda, enne kui hakkate aurujoo pahvaku funktsiooni uuesti kasutama.

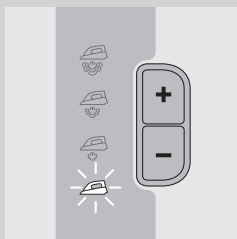
Auruta triikimine



Auruta triikimiseks on kaks viisi:

- kõik mudelid: hakake lihtsalt aurupäästikule vajutamata triikima;
- ainult mudelid GC8325/GC8320/GC8261/GC8260/GC8225/GC8220: valige seade  (auruta) ja alustage triikimist.

Vihjeid

- Triikides auruga villaseid kangaid, võivad tekkida läikivad lapikesed. Selle vältimiseks kasutage kas kuiva pressimiskangast või pöörake ese pahupidi ja triikige pahupoolt.
- Siid, villased ja sünteetilised materjalid: läikivate kohtade vältimiseks triikige kangast pahupoolt.
- Sametit ja teisi kangaid, millele võivad kergesti tekkida läikivad lapikesed triikige kergelt surudes vaid ühes suunas (piki riidekiude).
- Ärge kasutage auru värvitud siidi triikimiseks. Sellest võivad tekkida plekid.

Puhastamine ja hooldus

Pärast triikimist

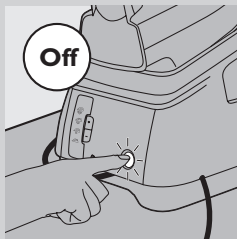

- 1 Pange triikraud alusele (vt ptk „Hoiustamine”) ja lülitage seade välja.
- 2 Eemaldage toitejuhe seinakontaktist ning laske seadmel maha jahtuda.
- 3 Pühkige alusplaadilt katlakivi ja muu mustus niiske lapi ning mitteabrsiivse (vedela) puhastusvahendi abil.
- 4 Puhastage triikraua ülemist osa ja aurugeneraatori väliseid osi niiske lapiga.
- 5 Pärast puhastamist valage vesi veepaagist välja.

Calc-Clean-funktsioon

ärge kunagi võtke kuumalt aurugeneraatorilt katlakiviloputamise kaant ära.

VÄGA TÄHTIS: seadme kahjustumise ärahoidmiseks ja optimaalse aurujõudluse tagamiseks loputage aurugeneraatorit kord kuus või pärast iga 10-ndat kasutuskorda.

1 Lülitage seade elektrivõrgust välja ja laske 2 tundi jahtuda.

2 Eemaldage äravõetav veepaak.

3 Hoidke aurugeneraatorit mõlema käega ja loksutage korralikult.

4 Pöörake aurugeneraator külje peale nii, et katlakivi loputusava kaas jääks ülespoole ja eemaldage katlakivi loputusava kate.

5 Tühjendage aurugeneraator kraanikaussi.

6 Täitke aurugeneraator värsket veega ja raputage seda uuesti.

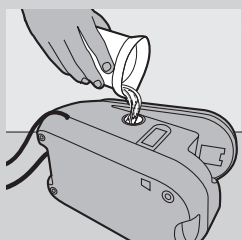
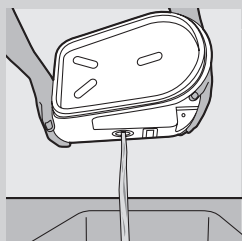
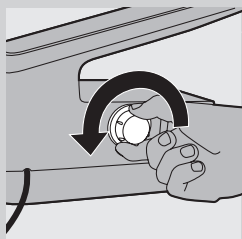
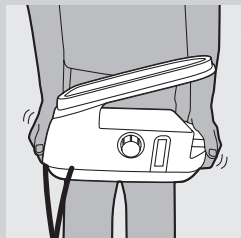
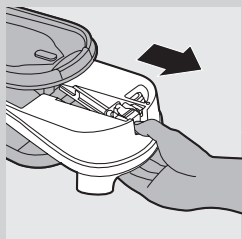

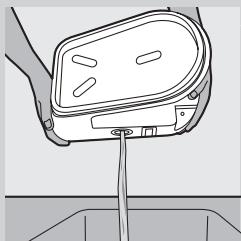

- 7** Tühjendage aurugeneraator uuesti kraanikaussi.
- 8** Parima tulemuse saavutamiseks korrake 6. ja 7. sammu.

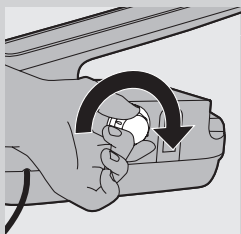

- 9** Keerake katlakivi loputusava kaas aurugeneraatorile tihedalt peale.

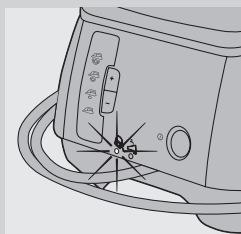

Katlakivieemaldamise märgutuli (ainult mudelid GC8325/ GC8320/GC8261/GC8260)

- 1** Kui on aeg aurugeneraatorit loputada, vilgub katlakivi märgutuli 30 sek.

Nende 30 sek jooksul aurugeneraator ei kuumene.

- 2** Lülitage seade kohe välja ja laske sel jahtuda.

Ärge kasutage katlakivi-funktsiooni, kui aurugeneraator on kuum.

- 3** Kasutage katlakivi eemaldamise funktsiooni ülalkirjeldatud viisil.

Hoiustamine

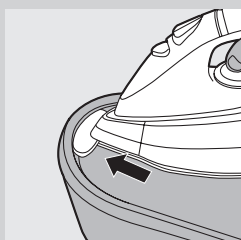

Enne kui seadme hoiustate, laske sel alati jahtuda.

- 1** Mudel GC8261/GC8260: sisestage triikraua ots aluselolevasse turvalisse hoiustuslukku.

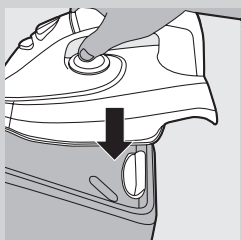

- 2** Ainult mudelitel GC8261/GC8260: vajutage triikraua tagumine osa kindlalt alla (klõpsatus!).
- 3** Tühjendage veepaak.

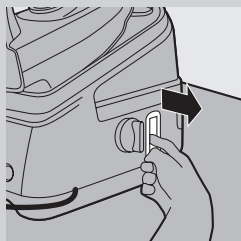

4 Tõmmake juhtme ja vooliku hoiustuskonks välja.

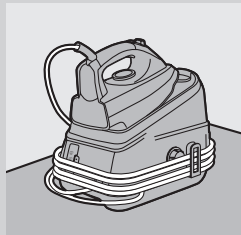

5 Kinnitage sisendvoolik ja toitejuhe.

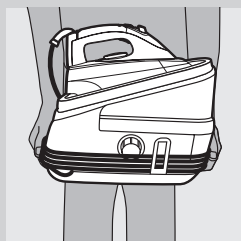

6 Seadme kandmisel hoidke seda aurugeneraatori mõlema külje käepidemetest kinni.

Keskkond



- Tööea lõpus ei tohi seadet tavalise olmeprügi hulka visata, vaid see tuleb ümbertöötlemiseks ametlikku kogumispunkti viia. Seda tehete keskkonda säästa.

Garantii ja hooldus

Kui vajate hooldust, teavet või teil on probleem, külastage Philipsi veebisaiti www.philips.com või pöörduge oma riigi Philipsi klienditeeninduskeskusesse (telefoninumbri leiате garantiilehelt). Kui teie riigis ei ole klienditeeninduskeskust, pöörduge Philipsi kohaliku müügiesindaja poole.

Veotsing

Käesolev peatükk esitab kokkuvõtte seadmel esinevatest enamlevinud probleemidest. Kui te ei suuda probleemi alloleva info abil lahendada, võtke ühendust oma riigi klienditeeninduskeskusega.

Probleem	Põhjus	Lahendus
Seade ei lähe kuumaks.	See on ühenduse viga.	Kontrollige toitejuhet, pistikut ja pistikupesa.
	Te pole seadet sisse lülitanud.	Mudelid GC8325/GC8320/GC8261/GC8260/GC8225/GC8220: vajutage sisse-välja nuppu. Mudel GC8210: lükake sisse-välja lüliti asendisse „on” (sees).
	Temperatuur on seatud liiga madalaks.	Keerake temperatuur kõrgemaks.
Kui ma uue triikraua sisse lülitan, tuleb triikrauast natuke suitsu.	Seadme mõned osad on tehases natuke õliseks tehtud ja need võivad kuumenemisel natuke suitseda.	See on tavaline nähtus ja kaob mõne aja pärast.
Triikrauast ei tule mingitki auru.	Veepaagis ei ole küllaldaselt vett.	Täitke veepaak.Vt peatüki „Ettevalmistus kasutamiseks” osa „Äravõetava veepaagi täitmine”.
	Aurugeneraator pole piisavalt kuumaks läinud.	Oodake umbes 2 min. Ainult mudelid GC8325/GC8320/GC8261/GC8260/GC8225/GC8220: oodake kuni auru märgutuli süttib pidevalt põlema.
	Seadistatud triikimistemperatuur on auruga triikimiseks liiga madal.	Seadistage temperatuur ●● või kõrgem.
	Ainult mudelid GC8325/GC8320/GC8261/GC8260/GC8225/GC8220: olete seadistanud auruseade ☹ (auruta).	Valige auruseade ☺ (miinimumaur), ☺ (mõõdukas aur) või ☹ (maksimaalne aur).
	Te pole veepaaki korralikult aurugeneraatorisse paigutanud.	Pange veepaak korralikult aurugeneraatorisse (klõpsatus!).
	Kui triikraua temperatuur on väga kõrgeks seadistatud, muutub väljatulev aur kuivaks ja vaevalt nähtavaks.Veel vähem on aur nähtav, kui ümbritsev temperatuur on suhteliselt kõrge ja kui temperatuur on seadistatud MAX-asendisse.	Reguleerige temperatuur madalamaks, nt ●●, et kontrollida triikraua tegelikku aurutootlust.
Tallast tilgub vett.	Seadistatud temperatuur on liiga madal auruga triikimiseks.	Seadistage temperatuur ●● või kõrgem.
	Kui alustate auruga triikimist või katkestate mõneks ajaks auruga triikimise, siis aur, mis on jäänud sisendvoolikusse jahtub ja kondenseerub veeks. See põhjustab tallast vee tilkumise.	See on normaalne. Kui alustate triikimist või kui katkestate triikimise, hoidke triikrauda mingi vanema riideeseme kohal ja vajutage aurupäästikule. Oodake, kuni vee asemel hakkab tallast auru tulema.

Probleem	Põhjus	Lahendus
Tallast tuleb helbeid ja mustust või tald on märdunud.	Vees lahustunud helbed ja keemilised ained on kogunenud auru väljumisavadesse ja/või tallale.	Puhastage triikrauda niiske lapiga.
Seade hakkab tegema pumpavat häält.	Aurugeneraatorisse pumbatakse vett. Pumpav heli ei katke.	See on normaalne. Võtke toitepistik kohe seinakontaktist välja ja pöörduge Philipsi hooldekeskuse poole.
Triikraud toodab pidevalt auru.	Aurulukk on pandud asendisse „on (sees)”.	Kui soovite ainult aurupäästikule vajutades auru saada, seadistage aurulukk asendisse „off” (väljas) (vt lõiku „Auruluku funktsioon”).
Tallast väljub musta vett.	Aurupaaki on kogunenud rohkesti katlakivi ja mineraale.	Loputage aurupaaki. Vt ptk „Puhastamine ja hooldus”.
Seadme kuumenemise ajal tuleb katlakivi eemaldamise loputusava kaane alt auru	Te pole katlakivi loputusava kaant korralikult kinni pannud.	Lülitage seade välja ja keerake katlakivi loputusava kaas kinni ning lülitage seade uuesti sisse. Kui seadme kuumenemisel tuleb ikka veel auru, lülitage seade välja ja võtke ühendust Philipsi volitatud hoolduskeskusega.
Triikraud ei tooda piisavalt auru / auru hulk väheneb või suureneb auruga triikimise ajal.	Kui seade pumpab aurugeneraatorisse vett, siis auru hulk vahetevahel väheneb. Võib-olla ongi see juhtum, mille kohta arvasite, et seade ei tooda piisavalt auru. See on aga täiesti normaalne nähtus ning auru hulk normaliseerub mõne sek jooksul.	Väljuva aurujoo optimeerimiseks vabastage aurulukk, kui te auru ei vaja või kui panete triikraua maha.
Triikimise ajal ilmuvad riietele märkeid.	Märkeid plekid ilmuvad kangale pärast seda, kui olete auruga mõne aja jooksul triikinud. Põhjuseks võib olla triikimislauale kondenseerunud aur. Nende kuivatamiseks triikige märgi laiuke ilma auruta. Kui triikimislaua põhi on märg, siis pühkige seda kuiva riidelapiga.	Et hoida ära auru triikimislauale kondenseerumist kasutage triikimislauda, millel on armatuurist ülaosa.
Ainult mudelid GC8325/GC8320/ GC8261/GC8260/ GC8225/GC8220: aurujoo pahnaku funktsiooni kasutamisel väljuvad triikraua plaadist veetilgad.	Võib-olla on aur voolikusse kondenseerunud, võib-olla on temperatuur seatud allapoole ●●● taset või pole seade auruga triikimiseks valmis.	Veenduge, et temperatuur oleks seatud ●●● tasemele või kõrgemale. Triikige auruga mõni sek enne, kui kasutate aurujuga.

Uvod

Čestitamo na kupnji i dobro došli u Philips! Kako biste u potpunosti iskoristili podršku koju nudi tvrtka Philips, registrirajte svoj proizvod na: www.philips.com/welcome.

Snažan sustav za glačanje pod pritiskom neprestano stvara paru kako bi se olakšalo glačanje. Zahvaljujući velikom spremniku za vodu možete glačati bez prekida. Kad se spremnik za vodu isprazni, možete ga odvojiti i odmah ponovo napuniti.

Nadamo se da ćete uživati u korištenju sustava za glačanje.

Opći opis (Sl. 1)

- A** Crijevo za dovod pare
- B** Ručka (samo GC8261/GC8260: meka ručka)
- C** Regulator temperature
- D** Gumb za paru
- E** Indikator temperature
- F** Gumb za zaključavanje pare
- G** Gumb za mlaz pare (samo GC8325/GC8320/GC8261/GC8260/GC8225/GC8220)
- H** Površina za glačanje
- I** Zaustavni utor za sigurno spremanje (samo GC8261/GC8260)
- J** Postolje glačala
- K** Odvojivi spremnik za vodu
- L** Kukica za spremanje kabela i crijeva
- M** Poklopac za Calc-Clean ispiranje
- N** Otvor za punjenje
- O** Ručica za otpuštanje spremnika za vodu
- P** Generator pare
- Q** Gumb za uključivanje/isključivanje s indikatorom napajanja (samo GC8325/GC8320/GC8261/GC8260/GC8225/GC8220)
- R** Ručka za prenošenje
- S** Indikator ponovnog punjenja spremnika za vodu (samo GC8325/GC8320/GC8261/GC8260/GC8225/GC8220)
- T** Indikator Calc-Clean (samo GC8325/GC8320/GC8261/GC8260)
- U** Kabel za napajanje
- V** Gumbi za paru (+/-) (samo GC8325/GC8320/GC8261/GC8260/GC8225/GC8220)
- W** Upravljačka ploča generatora pare s indikatorom pare (samo GC8325/GC8320/GC8261/GC8260/GC8225/GC8220)
 - ☹ = najviše pare
 - ☹☹ = umjerena para
 - ☹☹☹ = najmanje pare
 - ☹☹☹☹ = bez pare
- X** Prekidač za uključivanje/isključivanje s indikatorom napajanja (samo GC8210)

Važno

Prije korištenja aparata pažljivo pročitajte ove upute za korištenje i spremite ih za buduće potrebe.

Opasnost

- Glačalo ili generator pare nikada nemojte uranjati u vodu.

Upozorenje

- Prije priključivanja aparata provjerite odgovara li mrežni napon naveden na naljepnici s podacima naponu lokalne mreže.
- Nemojte koristiti aparat ako su na utikaču, kabelu za napajanje, crijevu ili samom aparatu vidljiva oštećenja te ako je aparat pao na pod ili iz njega curi voda.
- Ako se kabel za napajanje ili crijevo za dovod pare ošteti, mora ga zamijeniti tvrtka Philips, ovlašteni Philips servisni centar ili kvalificirana osoba kako bi se izbjegle potencijalno opasne situacije.
- Aparat nikada nemojte ostavljati bez nadzora dok je spojen na mrežno napajanje.
- Ovaj aparat nije namijenjen osobama (uključujući djecu) sa smanjenim fizičkim ili mentalnim sposobnostima niti osobama koje nemaju dovoljno iskustva i znanja, osim ako im je osoba odgovorna za njihovu sigurnost dala dopuštenje ili ih uputila u korištenje aparata.
- Malu djecu potrebno je nadzirati kako se ne bi igrala s aparatom.
- Pazite da kabel za napajanje i crijevo za dovod pare ne dođe u dodir s vrućom površinom za glačanje.
- Ako para izlazi ispod poklopca za Calc-Clean ispiranje tijekom zagrijavanja glačala, isključite ga i dobro pritegnite poklopac za Calc-Clean ispiranje. Ako para i dalje izlazi prilikom zagrijavanja aparata, isključite ga i kontaktirajte ovlašteni Philips servisni centar.
- Poklopac za Calc-Clean ispiranje nemojte uklanjati dok je generator pare vruć.
- Na generatoru pare koristite isključivo isporučeni poklopac za Calc-Clean ispiranje jer on funkcionira i kao sigurnosni ventil.

Oprez

- Aparat priključujte samo u uzemljenu zidnu utičnicu.
- Redovito provjeravajte postoje li oštećenja na kabelu za napajanje i crijevu za dovod pare.
- Glačalo i generator pare obavezno koristite i stavljajte na stabilnu, ravnu i vodoravnu površinu.
- Površina za glačanje može se jako zagrijati i uzrokovati opekotine ako se dodiruje.
- Nakon glačanja, tijekom čišćenja aparata, punjenja ili pražnjenja spremnika za vodu te kad nakratko ostavljate glačalo bez nadzora: stavite glačalo na postolje, isključite ga i izvucite kabel iz zidne utičnice.
- Generator pare redovito ispirite prema uputama u poglavlju "Čišćenje i održavanje".
- Ovaj aparat namijenjen je isključivo uporabi u kućanstvu.

Elektromagnetska polja (EMF)

Ovaj proizvod tvrtke Philips sukladan je svim standardima koji se tiču elektromagnetskih polja (EMF). Ako aparatom rukujete ispravno i u skladu s ovim uputama, prema dostupnim znanstvenim dokazima on će biti siguran za korištenje.

Prije prvog korištenja

Napomena: Prilikom prve uporabe glačala možda ćete primijetiti malo dima. To je normalno i prestat će nakon kratkog vremena.

Napomena: Prilikom prve uporabe iz površine za glačanje možda će ispadati

komadići prljavštine. To je normalno i bezopasno, a nakon kratkog vremena će prestati.

Napomena: Kad uključite aparat, generator pare će možda proizvesti zvuk pumpanja. To je normalno; zvuk vam govori da se voda pumpa u generator pare.

- 1 Uklonite sve naljepnice i zaštitne folije s površine za glačanje te je očistite mekom tkaninom.

Priprema za korištenje

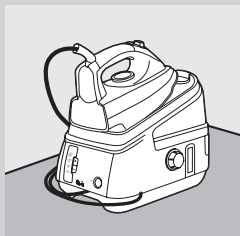

- 1 Generator pare stavite na stabilnu i ravnu površinu, npr. na tvrdi dio daske za glačanje ili stol.

Punjenje spremnika za vodu

Tijekom upotrebe možete u svako doba napuniti spremnik za vodu.

U spremnik za vodu nemojte stavljati vruću vodu, parfem, ocat, izbjeljivač, sredstva protiv kamenca, sredstva za olakšavanje glačanja ili neka druga kemijska sredstva.

U spremnik za vodu nemojte stavljati previše vode jer bi se mogla preliti iz otvora za punjenje prilikom umetanja spremnika za vodu.

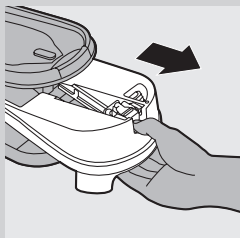

- 1 Odvojite spremnik za vodu od generatora pare.
- 2 Napunite spremnik za vodu do oznake MAX.

Napomena: Ako je voda u vašem području vrlo tvrda, savjetujemo da je pomiješate s jednakom količinom destilirane vode.

- 3 Spremnik za vodu čvrsto gurnite u generator pare ("klik").

Napomena: Ako spremnik za vodu nije ispravno postavljen, glačalo ne proizvodi paru.

Indikator ponovnog punjenja spremnika za vodu (samo GC8325/GC8320/GC8261/GC8260/GC8225/GC8220)

Kad se spremnik za vodu isprazni, indikator ponovnog punjenja počinje treperiti, a glačanje na paru više nije moguće.

- 1 Izvadite spremnik za vodu i napunite ga.
 - 2 Spremnik za vodu vratite u generator pare.
- ▷ Glačalo je ponovno spremno za glačanje s parom.

Postavljanje temperature





- 1 Za određivanje odgovarajuće temperature glačanja provjerite ušivenu markicu odjevnog predmeta.
 - za sintetiku (akril, viskoza, poliamid) i svilu

Napomena: Tijekom glačanja s parom možda ćete povremeno čuti zvuk pumpanja. To je normalno i znači da se voda pumpa u generator pare.

- 1** Pazite da u spremniku za vodu bude dovoljno vode.
- 2** Provjerite je li aparat uključen i priključen na napajanje (pogledajte poglavlje "Priprema za korištenje").
- 3** Postavite preporučenu temperaturu glačanja (pogledajte poglavlje "Priprema za korištenje").

Glačanje s parom je moguće samo pri temperaturama glačanja višim od ●●.

- 4** Samo GC8325/GC8320/GC8261/GC8260/GC8225/GC8220: Postavite odgovarajuću postavku pare pomoću gumba + i - na upravljačkoj ploči generatora pare.

-  za najviše pare (postavka temperature MAX).
-  za umjerenu paru (postavka temperature ●●● do MAX).
-  za najmanje pare (postavka temperature ●● do MAX).
-  bez pare (postavka temperature ● do MAX).

- ▶ Indikator pare treperi kako bi naznačio da se generator pare zagrijava.
- ▶ Nakon otprilike 2 minute indikator pare počinje svijetliti bez prestanka, što znači da je generator pare spreman za glačanje s parom.

Napomena: Postavku pare možete podesiti tijekom glačanja pomoću gumba za paru + i -. Proći će određeno vrijeme prije no što se količina pare podesi.

- 5** Pritisnite gumb za paru kako biste pokrenuli glačanje s parom. Prilikom odlaganja glačala tijekom glačanja pazite da ga uvijek stavite u uspravan položaj ili na postolje.

- ▶ Otvaranje i zatvaranje ventila u generatoru pare stvara zvuk škljocanja. To je normalno.

Funkcija zaključavanja pare

Zaključavanje pare omogućuje vam glačanje bez prestanka, a da pritom ne morate stalno pritiskati gumb za aktiviranje pare.

- Nakon što gurnete gumb za zaključavanje pare prema naprijed, glačalo će neprestano proizvoditi paru. Za zaustavljanje pare gurnite gumb za zaključavanje pare prema natrag.
- Nakon deaktivacije gumba za zaključavanje pare, glačalo će proizvoditi paru kada pritisnete gumb za paru.

Napomena: Otpustite gumb za zaključavanje pare kada stavljate glačalo u uspravan položaj ili na postolje. Tako vruća para neće izlaziti iz glačala niti će se smočiti postolje.

Okomito ispuštanje pare

Mlaz nikada nemojte usmjeravati prema ljudima.

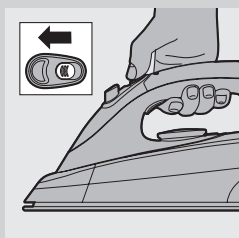
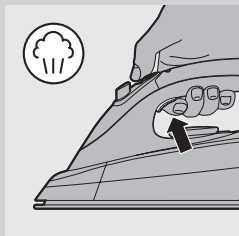
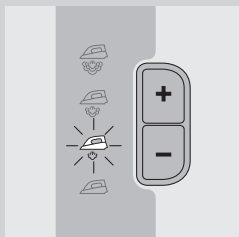

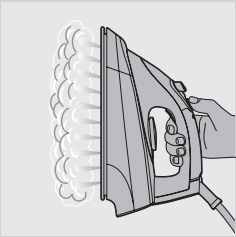

- 1 Držite glačalo u okomitom položaju i pritisnite gumb za paru kako biste izgllačali zavjese ili izvješenu odjeću (jakne, odijela, kapute).

Gumb za mlaz pare (samo GC8325/GC8320/GC8261/GC8260/GC8225/GC8220)

Snažan mlaz pare pomaže u glačanju nabora koji se teško glačaju.

- 1 Postavite regulator temperature na položaj između ●●● i MAX.
- 2 Pritisnite gumb za mlaz pare.

Napomena: Funkciju mlaza pare koristite s prekidima. Ako iz površine za glačanje kapa voda, ostavite glačalo da se zagrijava najmanje minutu prije ponovnog korištenja funkcije mlaza pare.



Glačanje bez pare

Postoji jedan ili dva načina glačanja bez pare:

- Sve vrste: Jednostavno započnite glačanje bez pritiskanja gumba za paru.
- Samo GC8325/GC8320/GC8261/GC8260/GC8225/GC8220: Odaberite postavku pare  (bez pare) i započnite glačanje.



Savjeti

- Kad vunene odjevne predmete glačate s parom, mogu se pojaviti sjajni tragovi. Kako biste to spriječili, koristite suhu tkaninu kojom ćete prekriti odjevni predmet tijekom glačanja ili glačajte s naličja.
- Svila, vuna i sintetički materijali: glačajte s naličja tkanine kako biste izbjegli sjajne mrlje.
- Baršun i drugi materijali na kojima se mogu stvoriti sjajni tragovi trebaju se glačati u samo jednom smjeru uz lagani pritisak.
- Materijale od obojene svile ne glačajte s parom jer to može prouzročiti mrlje.

Čišćenje i održavanje

Nakon glačanja

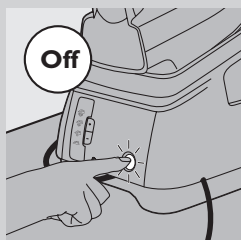

- 1** Stavite glačalo na postolje (pogledajte poglavlje "Spremanje") i isključite aparat.
- 2** Iskopčajte kabel za napajanje i ostavite aparat da se ohladi.
- 3** Obrišite kamenac ili bilo koju drugu nečistoću s površine za glačanje vlažnom tkaninom i neabrazivnim (tekućim) sredstvom za čišćenje.
- 4** Očistite gornji dio glačala i vanjski dio generatora pare vlažnom krpom.
- 5** Spremnik za vodu ispraznite nakon čišćenja.

Funkcija Calc Clean

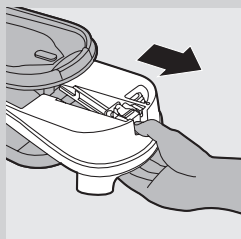

Poklopac za Calc-Clean ispiranje nemojte uklanjati dok je generator pare vruć.

VRLO VAŽNO: Generator pare isperite jednom mjesečno ili nakon svakih 10 korištenja kako se aparat ne bi oštetio i kako bi se postiglo optimalno ispuštanje pare.

- 1** Isključite aparat i ostavite ga da se hladi 2 sata.
- 2** Odvojite spremnik za vodu.
- 3** Generator pare držite s obje ruke i dobro ga protresite.
- 4** Okrenite generator pare na stranu s poklopcem za Calc-Clean ispiranje okrenutim prema gore i skinite poklopac za Calc-Clean ispiranje.

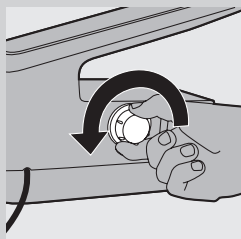
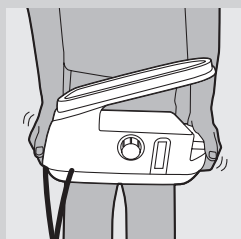

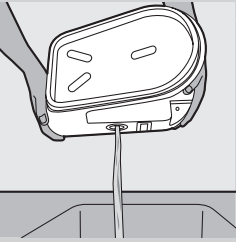

5 Ispraznite generator pare u sudoper.

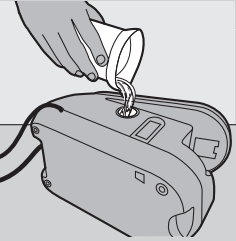

6 Napunite generator pare svježom vodom i ponovo ga protresite.

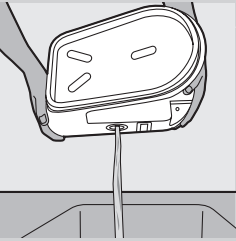

7 Vodu iz generatora pare ponovo izlijte u sudoper.

8 Dva puta ponovite korake 6 i 7 kako biste postigli najbolje rezultate.

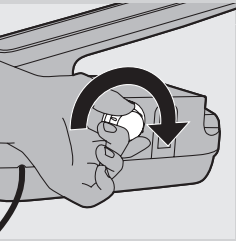

9 Poklopac za Calc-Clean ispiranje čvrsto pritegnite na generator pare.

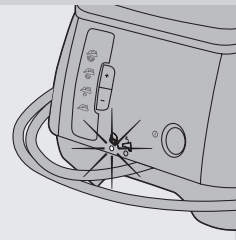

Indikator Calc-Clean (samo GC8325/GC8320/GC8261/GC8260)

1 Kada dođe vrijeme za ispiranje generatora pare, indikator Calc-Clean treperi 30 sekundi.

Generator pare se neće zagrijati tijekom ovih 30 sekundi.

2 Odmah isključite aparat i ostavite ga da se ohladi.

Funkciju Calc-Clean nemojte koristiti ako je generator pare vruć.

3 Funkciju Calc-Clean koristite na način opisan ranije.

Spremanje

Prije spremanja aparat obavezno ostavite da se ohladi.

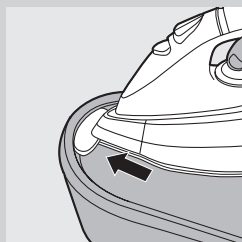

1 Samo GC8261/GC8260: Umetnite vrh glačala u zaustavni utor za sigurno spremanje na postolju.

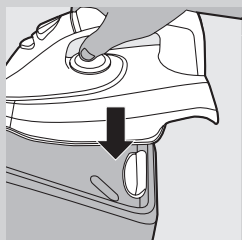

2 Samo GC8261/GC8260: Stražnji dio glačala čvrsto pritisnite prema dolje ("klik").

3 Ispraznite spremnik za vodu.

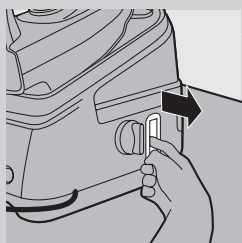

4 Izvucite kukicu za spremanje kabela i crijeva.

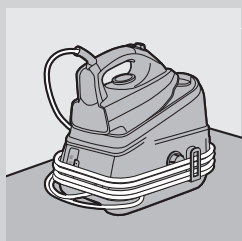

5 Pričvrstite crijevo za dovod pare i kabel za napajanje.

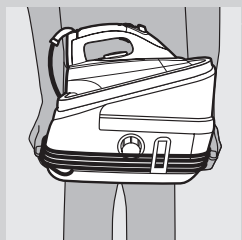

6 Aparat nosite pomoću ručki s obje strane generatora pare.

Zaštita okoliša



- Aparat koji se više ne može koristiti nemojte odlagati s uobičajenim otpadom iz kućanstva, nego ga odnesite u predviđeno odlagalište na recikliranje. Time ćete pridonijeti očuvanju okoliša.

Jamstvo i servis

U slučaju da vam je potreban servis ili informacija ili imate neki problem, posjetite web-stranicu tvrtke Philips, www.philips.com, ili se obratite centru za potrošače tvrtke Philips u svojoj državi (broj telefona nalazi se u priloženom međunarodnom jamstvu). Ako u vašoj državi ne postoji centar za potrošače, obratite se lokalnom prodavaču proizvoda tvrtke Philips.

Rješavanje problema

U ovom poglavlju opisani su najčešći problemi s kojima biste se mogli susresti prilikom korištenja aparata. Ako ne možete riješiti problem uz informacije u nastavku, obratite se centru za korisničku podršku u svojoj državi.

Problem	Uzrok	Rješenje
Aparat se ne zagrijava.	Problem je u napajanju.	Proverite kabel, utikač i zidnu utičnicu.
	Niste uključili aparat.	GC8325/GC8320/GC8261/GC8260/GC8225/GC8220: Pritisnite gumb za uključivanje/isključivanje. GC8210: prekidač za uključivanje/isključivanje postavite na "on" (uključeno).
	Postavili ste prenisku temperaturu.	Postavite višu temperaturu.
Iz novog glačala izlazi dim kada ga uključim.	Neki dijelovi glačala su malo podmazani u tvornici i zbog toga malo dime prilikom zagrijavanja.	To je normalno i ubrzo će prestati.
Glačalo ne proizvodi paru.	U spremniku nema dovoljno vode.	Napunite spremnik za vodu. Pogledajte poglavlje "Priprema za korištenje", odjeljak "Punjenje spremnika za vodu".
	Generator pare nije se dovoljno zagrijavao.	Pričekajte oko 2 minute. Samo GC8325/GC8320/GC8261/GC8260/GC8225/GC8220: pričekajte dok indikator pare ne počne stalno svijetliti.
	Postavljena temperatura glačanja preniska je za glačanje s parom.	Postavite temperaturu od ●● ili višu.

Problem	Uzrok	Rješenje
	Samo GC8325/GC8320/GC8261/GC8260/GC8225/GC8220: Postavili ste postavku pare ☹️ (bez pare).	Postavite postavku pare ☺️ (najmanje pare), ☹️ (umjerena para) ili ☺️ (najviše pare).
	Spremnik za vodu niste ispravno stavili u generator pare.	Spremnik za vodu ispravno stavite u generator pare ("klik").
	Ako je temperatura glačanja postavljena na vrlo visoku vrijednost, para je vrlo suha i skoro nevidljiva. Još je manje vidljiva ako je temperatura okoline visoka, a potpuno nevidljiva ako je temperatura glačanja postavljena na MAX.	Postavite temperaturu glačanja na nižu vrijednost, npr. ●●, kako biste provjerili proizvodi li glačalo paru.
Iz površine za glačanje kapa voda.	Postavljena temperatura je preniska za glačanje s parom.	Postavite temperaturu od ●● ili više.
	Kada glačate s parom i privremeno prekinete, para preostala u crijevu za dovod pare se ohladi i kondenzira. To uzrokuje kapanje vode iz površine za glačanje.	To je normalno. Kada počnete glačati ili kada nastavite glačati nakon kratkog prekida, držite glačalo iznad stare krpe i pritisnite gumb za paru. Pričekajte da iz površine za glačanje počne izlaziti para umjesto vode.
Komadići kamenca i prljavštine ispadaju iz površine za glačanje ili je površina za glačanje prljava.	Nečistoće ili kemikalije u vodi nakupile su se otvorima za paru i/ili na površini za glačanje.	Očistite površinu za glačanje vlažnom krpom.
Aparat proizvodi zvuk pumpanja.	Voda se potiskuje u generator pare.	To je potpuno normalno.
	Zvuk pumpanja ne prestaje.	Odmah izvucite kabel iz napajanja i kontaktirajte ovlaštenu službu Philips.
Glačalo neprestano proizvodi paru.	Gumb za zaključavanje pare postavljen je u položaj "on" (uključeno).	Gumb za zaključavanje pare postavite na "off" (isključeno) ako želite paru samo prilikom pritiska gumba za paru (pogledajte odjeljak "Funkcija za zaključavanje pare").
Prljava voda izlazi iz površine za glačanje.	U generatoru pare se nakupilo previše kamenca i minerala.	Isperite generator pare. Pogledajte poglavlje "Čišćenje i održavanje".
Prilikom zagrijavanja aparata para izlazi ispod poklopca za Calc-Clean ispiranje.	Niste dovoljno pritegnuli poklopac za Calc-Clean ispiranje.	Isključite aparat, učvrstite poklopac za Calc-Clean ispiranje i ponovo uključite aparat. Ako para i dalje izlazi prilikom zagrijavanja aparata, isključite ga i obratite se ovlaštenom servisu tvrtke Philips.

Problem	Uzrok	Rješenje
Glačalo ne proizvodi dovoljno pare / za vrijeme glačanja s parom količina pare se smanjuje i povećava.	Kada aparat potiskuje vodu u generator pare, količina pare se ponekad smanjuje. Vjerojatno je to onda kada mislite da glačalo ne proizvodi dovoljno pare. Međutim, to je normalna pojava i u roku od nekoliko sekundi dovod pare se normalizira.	Za optimiziranje proizvodnje pare oslobodite prekidač kada vam para nije potrebna i kada spuštate glačalo.
Za vrijeme glačanja na tkanini se pojavljuju vlažne mrlje.	Vlažne mrlje koje se pojavljuju na tkanini nakon glačanja s parom mogu biti rezultat kondenziranja pare na dasci. Izglačajte vlažne točke bez pare kako biste ih osušili. Ako je donja strana daske vlažna, obrišite je krpom.	Kako biste spriječili kondenziranje pare na dasci, koristite dasku sa žičanom mrežom.
Samo GC8325/ GC8320/GC8261/ GC8260/GC8225/ GC8220: Kapi vode izlaze iz površine za glačanje prilikom korištenja funkcije za mlaz pare.	Para se možda kondenzirala u crijevu, možda je temperatura postavljena ispod ●●● ili aparat možda nije spreman za glačanje s parom.	Provjerite je li temperatura postavljena na ●●● ili višu razinu. Prije korištenja funkcije za mlaz pare prvo neko vrijeme glačajte s parom.

Bevezetés

Köszönjük, hogy Philips terméket vásárolt! A Philips által biztosított teljes körű támogatáshoz regisztrálja termékét a www.philips.com/welcome oldalon.

A hatékony nagynyomású vasalórendszer folyamatos gőzt termel a vasalás megkönnyítéséhez. Nagyméretű víztartályának köszönhetően megszakítás nélkül vasalhat. A kiürült víztartályt azonnal lecsatlakoztathatja és feltöltheti. Reméljük, szívesen használja majd ezt a vasalórendszert.

Általános leírás (ábra 1)

- A** Ellátó tömlő
- B** Markolat (csak a GC8261/GC8260 modell: puha markolattal)
- C** Hőfokszabályozó
- D** Gőzvezérlő
- E** Hőmérsékletjelző fény
- F** Gőzőlés-zár
- G** Gőzlövet gomb (a GC8325/GC8320/GC8261/GC8260/GC8225/GC8220 típusoknál)
- H** Vasalótalp
- I** Biztonságos tárolást biztosító zár (a GC8261/GC8260 típusnál)
- J** Vasalóállás alap
- K** Levehető víztartály
- L** Kábel- és tömlőtároló kampó
- M** Vízkőmentesítő kupak
- N** Betöltőnyílás
- O** Víztartály kioldó kar
- P** Gőzfejlesztő
- Q** Be- és kikapcsoló gomb működésjelző fénnel (a GC8325/GC8320/GC8261/GC8260/GC8225/GC8220 típusoknál)
- R** Szállító fogantyú
- S** Víztartály alacsony szint jelző lámpa (a GC8325/GC8320/GC8261/GC8260/GC8225/GC8220 típusoknál)
- T** Vízkőmentesítést jelző lámpa (a GC8325/GC8320/GC8261/GC8260 típusoknál)
- U** Hálózati kábel
- V** Gőzvezérlő gombok (+/-) (a GC8325/GC8320/GC8261/GC8260/GC8225/GC8220 típusoknál)
- W** A gőzfejlesztő vezérlőpanelje gőzkészletét jelzőfénnel (a GC8325/GC8320/GC8261/GC8260/GC8225/GC8220 típusoknál)
 - ☉ = maximális gőz
 - ☁ = mérsékelt gőz
 - ☁ = minimális gőz
 - ☁ = nincs gőz
- X** Be- és kikapcsoló gomb működésjelző fénnel (a GC8210 típusnál)

Fontos!

A készülék első használata előtt figyelmesen olvassa el a használati útmutatót. Őrizze meg az útmutatót későbbi használatra.

Veszély

- A vasalót és a gőzfejlesztőt soha ne merítse vízbe.

Figyelmeztetés

- A készülék csatlakoztatása előtt ellenőrizze, hogy a rajta feltüntetett feszültség egyezik-e a helyi hálózati feszültséggel.
- Ne használja a készüléket, ha a csatlakozódugón, a hálózati kábelben, az ellátó tömlőn vagy a készüléken látható sérülés van, illetve ha a készülék leesett vagy szivárog.
- Ha a hálózati kábel vagy az ellátó tömlő meghibásodott, a kockázatok elkerülése érdekében Philips szakszervizben, vagy hivatalos szakszervizben ki kell cserélni.
- Ne hagyja a készüléket felügyelet nélkül, ha a hálózathoz csatlakoztatta.
- A készülék működtetésében járatlan személyek, gyerekek, nem beszámítható személyek felügyelet nélkül soha ne használják a készüléket.
- Vigyázzon, hogy a gyerekek ne játszanak a készülékkel.
- Ügyeljen rá, hogy a hálózati kábel és az ellátó tömlő ne érjen hozzá a forró vasalótalpához.
- Ha a készülék felmelegedése közben a vízkőmentesítő zárókupakja alól gőz szivárog, kapcsolja ki a vasalót, és csavarja be megfelelően a kupakot. Ha a gőz továbbra is szivárog a készülék felmelegedésekor, kapcsolja ki a készüléket, és forduljon hivatalos Philips szakszervizhez.
- Amikor a gőzfejlesztő forró, soha ne vegye le a vízkőmentesítő kupakot.
- Ne használjon más kupakot a gőzfejlesztőhöz, csak a vízkőmentesítő kupakot, mivel a kupak egyúttal biztonsági szelepként is működik.

Figyelem

- Kizárólag földelt fali konnektorhoz csatlakoztassa a készüléket.
- Ellenőrizze rendszeresen, hogy nem sérült-e meg a hálózati kábel vagy az ellátó tömlő.
- A vasalót, illetve a gőzfejlesztőt mindig stabil, vízszintes és egyenes felületen használja és tárolja.
- A vasalótalp hőmérséklete igen magas lehet, égési sérülést okozhat.
- A vasalás végeztével, a készülék tisztításakor, a víztartály feltöltésekor vagy leeresztésekor; illetve ha rövid időre megszakítja a vasalást; helyezze a vasalót az állványra, kapcsolja ki, és húzza ki a hálózati dugót a fali aljzatból.
- Öblítse ki rendszeresen a gőzfejlesztőt a „Tisztítás és karbantartás” című fejezetben található utasításoknak megfelelően.
- A készüléket kizárólag háztartási használatra tervezték.

Elektromágneses mezők (EMF)

Ez a Philips készülék megfelel az elektromágneses mezőkre (EMF) vonatkozó szabványoknak. Amennyiben a használati útmutatóban foglaltaknak megfelelően üzemeltetik, a tudomány mai állása szerint a készülék biztonságos.

Teendők az első használat előtt

Megjegyzés: Elképzelhető, hogy a vasaló első használatakor rövid ideig kissé füstöl. Ez normális jelenség, és rövid idő elteltével megszűnik.

Megjegyzés: Első használatkor a vasalótalpból vízkőrészecskék jöhetnek ki. Ez normális jelenség; nem jelent problémát, és rövid idő elteltével megszűnik.

Megjegyzés: A készülék bekapcsolásakor a gőzfejlesztő szivattyúzó hangot

hallat. Ez normális jelenség; a hang azt jelzi, hogy a készülék vizet szivattyúz a gőzfejlesztőbe.

- 1 Távolítson el minden címkét és védőfóliát a vasalótalpról, és tisztítsa meg puha törlőruhával a talpat.

Előkészítés

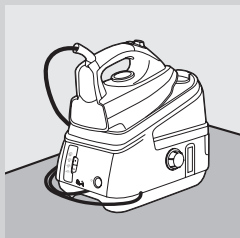

- 1 Helyezze a gőzfejlesztőt stabil és vízszintes felületre, például vasalódeszka kemény felületére vagy asztalra.

A levehető víztartály feltöltése

Vasalás közben bármikor újra feltöltheti a víztartályt.

Ne töltsön forró vizet, parfümöt, ecetet, keményítőt, vízkőmentesítő szert, vasalási segédanyagokat vagy egyéb vegyszert a víztartályba.

Ne töltsen túl a víztartályt, különben a víz kifolyhat a betöltő nyíláson a víztartály visszahelyezésekor.

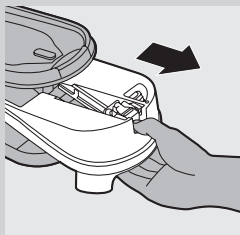

- 1 Vegye le a levehető víztartályt a gőzfejlesztőről.
- 2 Töltse meg csapvízzel a víztartályt a maximális szintjelzésig.

Megjegyzés: Ha a víz túl kemény lakhelyén, használjon fele-fele arányban kevert desztillált víz és csapvíz keveréket.

- 3 Határozott mozdulattal csúsztassa vissza a víztartályt a gőzfejlesztőbe, amíg kattánó hangot nem hall.

Megjegyzés: Ha a víztartály nincs megfelelően a helyén, a vasaló nem termel gőzt.

Víztartály alacsony szint jelző lámpa (a GC8325/GC8320/GC8261/GC8260/GC8225/GC8220 típusoknál)

Amikor a víztartály kiürül, az alacsony szintet jelző lámpa villogni kezd, és a gőzölős vasalás a továbbiakban nem lehetséges.

- 1 Távolítsa el a víztartályt, és töltsen fel vízzel.
- 2 Ezt követően helyezze vissza a víztartályt a gőzfejlesztőbe.
 - ▶ Immár folytathatja a vasalást gőzzel.

A hőmérséklet beállítása

- 1 Ellenőrizze a vasalni kívánt ruha kezelési útmutatót tartalmazó címkéjén a javasolt vasalási hőfokot.
 - ● szintetikus anyagokhoz (pl. akril, viszkóz, poliamid) és selyemhez
 - ●● gyapjúhoz
 - ●●● pamuthoz
 - MAX vászonhoz

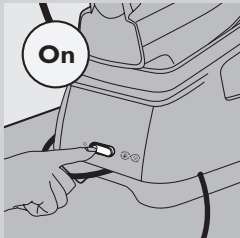
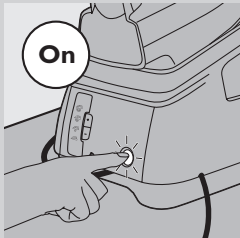
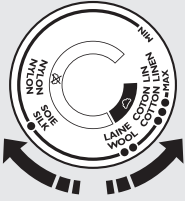

- 2** Állítsa be a kívánt vasalási hőfokot a hőfokszabályzó tárcsa megfelelő helyzetbe forgatásával.
- 3** Csatlakoztassa a vasaló hálózati dugóját földelt fali konnektorba.
- 4** Kapcsolja be a készüléket.

- A GC8325/GC8320/GC8261/GC8260/GC8225/GC8220 típusoknál: Nyomja meg egyszer a be-/kikapcsoló gombot.
- ▶ A be- és kikapcsoló gombon található működésjelző fény világítani kezd.
- ▶ A hőmérsékletjelző világítani kezd. Ha a készülék elérte a beállított hőmérsékletet, a hőmérsékletjelző fény kialszik.

Megjegyzés: Vasalás közben a hőmérsékletjelző időnként kigyullad, jelezvén, hogy a vasaló a beállított hőmérsékletre melegszik.

- ▶ A gőzkészlet jelzőfény villogni kezd. Kb. 2 perc múlva a gőzkészlet jelzőfény folyamatosan világít, jelezve, hogy a gőzfejlesztő készen áll a gőzölős vasalásra.
- A GC8210 típusnál: A be-/kikapcsoló gombbal kapcsolja be a készüléket.
- ▶ A be- és kikapcsológombon található működésjelző fény világítani kezd.
- ▶ A hőmérsékletjelző világítani kezd. Ha a készülék elérte a beállított hőmérsékletet, a hőmérsékletjelző fény kialszik.

Megjegyzés: Vasalás közben a hőmérsékletjelző időnként kigyullad, jelezvén, hogy a vasaló a beállított hőmérsékletre melegszik.

- ▶ Kb. 2 perc múlva a gőzfejlesztő használatra készen áll.

Tippek:

- Ha nem tudja, milyen anyagból vagy anyagokból készült a ruhanemű, végezzen próbavasalást olyan részen, amely viseléskor vagy használatkor nem látszik.
- Ha a ruha többféle anyagból készült, a hőfokot mindig a legkényesebb anyagnak megfelelően válassza meg, azaz a legkisebb hőfokon vasaljon. Például: ha egy ruha 60% poliésztert és 40% pamutot tartalmaz, a poliészternek (●) megfelelő hőfokon, gőz nélkül kell vasalni.
- Kezdje a vasalást azokkal az anyagokkal, amelyekhez a legalacsonyabb hőfok szükséges, pl. a szintetikus anyagokkal.
- Ha alacsonyabb hőmérsékletet állított be vasalás közben, a vasalás folytatása előtt várja meg, míg a készülék ténylegesen lehűl a kívánt hőmérsékletre. Ha gyorsabban akarja lehűteni a vasalót, használjon gőzölést vagy vasaljon egy darab ruhát.

A készülék használata

Gőzölős vasalás

Az ellátótömlő hosszú vasalás közben felforrósodhat.

Megjegyzés: Gőzölős vasalás közben a készülék időnként szivattyúzó hangot bocsáthat ki. Ez természetes jelenség; azt jelzi, hogy a készülék vizet szivattyúz a gőzfejlesztőbe.

- 1 Ellenőrizze, hogy elég víz van-e a víztartályban.
- 2 Ellenőrizze, hogy a készülék csatlakozik-e az aljzathoz, és be van-e kapcsolva (lásd az „Előkészítés a használatra” című fejezetet).
- 3 Válassza ki a kívánt vasalási hőmérsékletet (lásd az „Előkészítés” című részt).

A gőzölős vasalás csak ●● feletti hőfokbeállításon lehetséges.

- 4 A GC8325/GC8320/GC8261/GC8260/GC8225/GC8220 típusoknál: Válassza ki a kívánt gőzfokozatot a gőzfejlesztő vezérlőpaneljén található + és - gombokkal.

☁ maximális gőz (MAX hőfok mellett).

☁ mérsékelt gőz (●●● és MAX közötti hőfok mellett).

☁ minimális gőz (●● és MAX közötti hőfok mellett).

☁ gőz nélkül (● és MAX közötti hőfok mellett).

- ▶ A gőzkészlet jelzőfény villog, jelezve, hogy a gőzfejlesztő melegszik.
- ▶ Kb. 2 perc múlva a gőzkészlet jelzőfény folyamatosan világít, jelezve, hogy a gőzfejlesztő készen áll a gőzölős vasalásra.

Megjegyzés: Vasalás közben a + és - gőzgombok segítségével állíthatja be a kívánt gőzfokozatot. A gőzmennyiség beállása eltarthat egy kis ideig.

- 5 A gőzölős vasaláshoz nyomja meg a gőzaktiváló gombot.

Ha vasalás közben leteszi a vasalót, állítsa függőleges helyzetbe, vagy tegye az állványra.

- ▶ A gőzfejlesztő gőzszelepeinek nyitásakor és zárásakor kattanó hang hallatszik. Ez természetes jelenség.

Gőzölés-zár funkció

A gőzölés-zár lehetővé teszi a folyamatos gőzölős vasalást anélkül, hogy folyamatosan nyomva tartaná a gőzaktiválót.

- Ha előrecsúsztatja a gőzölés-zárat, a vasaló folyamatosan fog gőzt kibocsátani. A gőzölés leállításához csúsztassa visszafelé a zárat.
- Ha a gőzölés-zár ki van kapcsolva, a vasaló csak akkor állít elő gőzt, ha a felhasználó megnyomja a gőzvezérlőt.

Megjegyzés: Állítsa a vasalót függőleges helyzetbe, vagy tegye az állványra, majd oldja ki a gőzölés-zárat. Így nem távozik forró gőz a vasalóból, és nem lesz nedves a vasalóállvány.

Függőleges gőzölés

Ne irányítsa a gőzt emberek felé.

- 1 Tartsa a vasalót függőleges helyzetben, és nyomja le, majd engedje fel a gőzvezérlőt a felakasztott függönyök és ruhák (dzsekik, öltönyök, kabátok) gőzzel történő vasalásához.

Gőzlövet (a GC8325/GC8320/GC8261/GC8260/GC8225/GC8220 típusoknál)

Az erőteljes gőzlövet segít a makacs gyűrődések eltávolításában.

- 1 Állítsa a hőfokszabályozót a ●●● és a MAX helyzet közé.

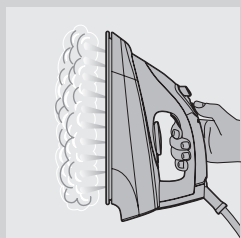
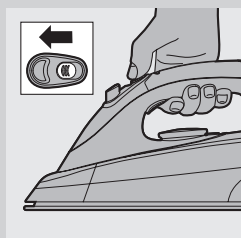
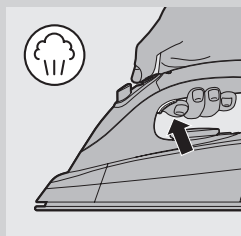
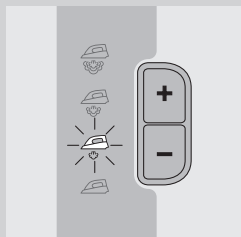



2 Nyomja meg a gőzlövet gombot.

Megjegyzés: A gőzlövet funkció szakaszosan használható. Ha vízcseppek távoznak a vasólattalpból, akkor várjon legalább egy percig, hogy vasaló ismét felmelegedjen, és csak azután használja ismét a gőzlövet funkciót.

Vasalás gőz nélkül



Gőz nélküli vasalás egy-, illetve kétféleképpen lehetséges:

- Minden típusnál: Kezdjen vasalni a gőzaktiváló megnyomása nélkül.
- A GC8325/GC8320/GC8261/GC8260/GC8225/GC8220 típusoknál: Válassza a ☁ (gőz nélkül) gőzfokozatot és kezdje meg a vasalást.

Tipppek:

- Ha gyapjú anyagokat gőzöl, fényes foltok képződhetnek. Ezt megelőzendő, vasalja száraz ruha alatt vagy fordítsa ki, és a belső oldalát vasalja.
- Selyem, gyapjú és szintetikus anyagok: vasalja kifordítva az anyagot, hogy ne keletkezzenek rajta fényes foltok.
- A bársonyt és egyéb olyan anyagokat, amik hajlamosak kifényesedni, egy irányban (szál mentén) kell vasalni, kis nyomással.
- Ha színes selymet vasal, ne használjon gőzt, mert foltokat okozhat.

Tisztítás és karbantartás

A vasalást követő teendők

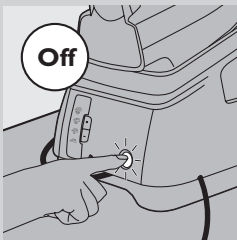

- 1 Helyezze a vasalót az állványra (lásd a „Tárolás” fejezet), és kapcsolja ki a készüléket.
- 2 Húzza ki a hálózati dugót a fali konnektorból és hagyja lehűlni a készüléket.
- 3 Törölje le a vasólattalpról a vízkőlerakódásokat és az egyéb lerakódásokat nedves ruhával, nem karcoló (folyékony) tisztítószerrel.
- 4 Nedves ruhával törölje át a vasaló felső részét, illetve a gőzfejlesztő külső részét.
- 5 Tisztítás után ürítse ki a vizarthályt.

Vízkőmentesítő funkció

Amikor a gőzfejlesztő forró, soha ne vegye le a vízkőmentesítő kupakot.

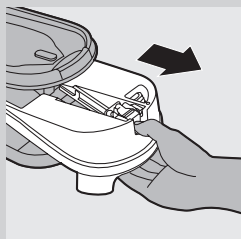

NAGYON FONTOS: A gőzfejlesztő tartályát havonta egyszer vagy minden 10. használat után öblítse ki, hogy megelőzze a készülék károsodását, és hogy biztosítsa az optimális gőzölési teljesítményt.

1 Húzza ki a vasalót a fali aljzatból, és hagyja 2 órán át hűlni.

2 Távolítsa el a levehető víztartályt.

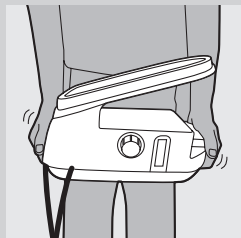

3 Fogja meg mindkét kezével, és rázza meg alaposan a gőzfejlesztőt.

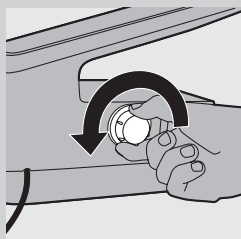

4 Fordítsa oldalára a gőzfejlesztőt úgy, hogy a vízkömentesítő kupak felfelé nézzen, és távolítsa el a kupakot.

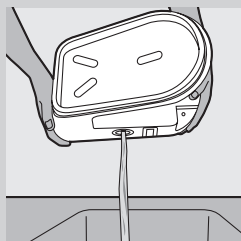

5 Ürítse ki a gőzfejlesztő tartalmát a mosogatóba.



6 Töltse meg friss vízzel a gőzfejlesztőt, majd rázza meg ismét.

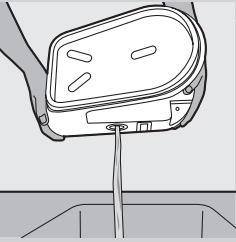

- 7** Üritse ki ismét a gőzfejlesztőt a mosogatóba.
- 8** A legjobb eredmény érdekében kétszer ismétlje meg a 6. és 7. lépéseket.

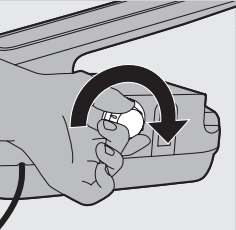

- 9** Szorosan csavarja vissza a vízkőmentesítő kupakot a gőzfejlesztőre.

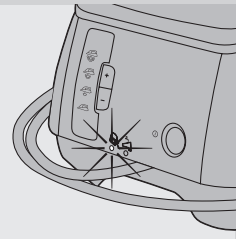

Vízkőmentesítést jelző lámpa (a GC8325/GC8320/GC8261/GC8260 típusoknál)

- 1** A vízkőmentesítést jelző lámpa 30 mp-ig villog, jelezve, hogy ki kell öblíteni a gőzfejlesztőt.
E 30 mp során a gőzfejlesztő nem fűt fel.
- 2** Kapcsolja ki azonnal a készüléket, és hagyja lehűlni.
Ne használja a vízkőmentesítő funkciót, amikor a gőzfejlesztő forró.
- 3** Alkalmazza a vízkőmentesítő funkciót a fent leírt módon.

Tárolás

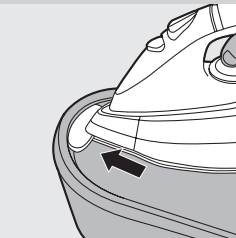

A tárolás előtt mindig hagyja teljesen kihűlni a készüléket.

- 1** A GC8261/GC8260 típusoknál: Illessze a vasaló végét az állványon lévő biztonsági tárolózárho.
- 2** A GC8261/GC8260 típusoknál: Nyomja le határozottan a vasaló hátulját, amíg kattanó hangot nem hall.
- 3** Üritse ki a víztartályt.

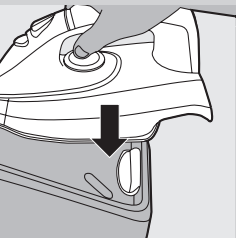

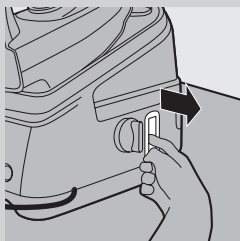

4 Húzza ki a kábel- és tömlőtároló kampót.

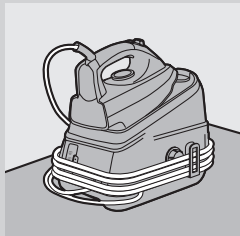

5 Rögzítse az ellátótömlőt és a hálózati kábelt.

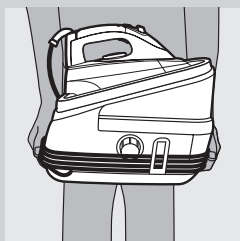

6 A készüléket a gőzfejlesztő oldalán található markolatok bármelyikénél fogva szállíthatja.

Környezetvédelem



- A feleslegessé vált készülék szelektív hulladékként kezelendő. Kérjük, hivatalos újrahasznosító gyűjtőhelyen adja le, így hozzájárul a környezet védelméhez.

Jótállás és szerviz

Ha javításra vagy információra van szüksége, vagy ha valamilyen probléma merült fel, látogasson el a Philips honlapjára www.philips.com, vagy forduljon az adott ország Philips vevőszolgálatához (a telefonszámot megtalálja a világszerte érvényes garancialevélen). Ha országában nem működik ilyen vevőszolgálat, forduljon a Philips helyi szaküzletéhez.

Hibaelhárítás

Ez a fejezet részletesen foglalkozik a készülékkel kapcsolatban leggyakrabban felmerülő problémákkal. Ha nem sikerül megoldania a problémát az

alábbi utasítások alkalmazásával, forduljon az országában működő Philips vevőszolgálathoz.

Probléma	Ok	Megoldás
A készülék nem melegszik fel.	Hibás a csatlakozás. Nem kapcsolta be a készüléket.	Ellenőrizze a kábelt, a dugót és a fali konnektort. A GC8325/GC8320/GC8261/GC8260/GC8225/GC8220 típusoknál: Nyomja meg a be-/kikapcsoló gombot. GC8210 típusnál: kapcsolja be a készüléket a bekapcsoló gombbal.
	Túl alacsony hőmérséklet van beállítva.	Állítson be magasabb hőmérsékletet.
Bekapcsolás után füst áramlik ki az új vasalóból.	A készülék egyes részeit a gyárban enyhén megolajozták, és eleinte füstölést okozhat a felmelegítéskor.	A jelenség nem rendellenesség, és rövid időn belül megszűnik.
A vasaló nem termel gőzt.	Nincs elég víz a tartályban. A gőzfejlesztő nem melegszik fel megfelelően.	Töltse fel a víztartályt. Lásd az „Előkészítés” c. fejezet „A víztartály feltöltése” c. részét. Várjon kb. 2 percig. A GC8325/GC8320/GC8261/GC8260/GC8225/GC8220 típusoknál: amíg a gőzkészlet jelzőfény folyamatosan világít.
	A kiválasztott vasalási hőmérséklet túl alacsony a gőzölős vasaláshoz.	Állítson be ●● vagy magasabb hőmérsékletet.
	GC8325/GC8320/GC8261/GC8260/GC8225/GC8220 típusoknál: A  (gőz nélkül) fokozat van kiválasztva.	Állítsa be a  (minimális gőz),  (méréselt gőz) vagy  (maximális gőz) gőzfokozatot.
	Nem megfelelően helyezte a víztartályt a gőzfejlesztőre.	Helyezze megfelelően a víztartályt a gőzfejlesztőre, kattanásig.
	Ha túl nagy hőmérsékletre állította a vasalót, a keletkezett gőz száraz és alig látható. Még kevésbé látható a gőz, ha a környezeti hőmérséklet viszonylag magas, illetve teljesen láthatatlan, ha a hőmérsékletet MAX-ra állította.	Állítsa a vasalót alacsonyabb, pl. ●● hőmérsékletre, így ellenőrizheti, hogy a vasaló valóban termel-e gőzt.
A vasalótalpból vízcseppek jönnek ki.	A kiválasztott hőmérséklet túl alacsony a gőzölős vasaláshoz. Ha a gőzöléses vasalás megkezdése után rövid időre abbahagyja a munkát, az ellátó csőben lévő gőz lehűl és lecsapódik a csőben, ennek következtében vízcseppek szivárognak ki a vasaló talpán.	Állítson be ●● vagy magasabb hőmérsékletet. Ez nem hibajelenség. A vasalás megkezdésekor vagy szünet utáni folytatásakor tartsa a vasalót egy régi anyagdarab fölé, és nyomja meg a gőzvezérlő gombot. Várjon, amíg víz helyett ismét gőz távozik a vasalótalpból.





Probléma	Ok	Megoldás
A vasalótálpból vízkőlerakódások és szennyeződések távoznak, vagy a vasalótalp szennyezett.	A vízben lévő szennyeződés vagy vegyszerek csapódhattak le a gőznyílásokban és/vagy a talpon.	Nedves ruhával tisztítsa meg a vasalótalpat.
A készülékből szivattyúzó hang hallatszik.	A készülék vizet szivattyúz a gőzfejlesztőbe.	Ez normális jelenség.
	A szivattyúzó hang nem szűnik meg.	Azonnal húzza ki a vasaló hálózati csatlakozódugóját, és forduljon Philips szakszervizhez.
A vasaló folyamatosan gőzt termel.	A gőzölés-zár „on” helyzetben van.	Állítsa „off” helyzetbe a gőzölés-zárat, ha azt szeretné, hogy a készülék csak a gőzvezérlő gomb megnyomásakor gőzöljön (lásd a „Gőzölés-zár funkció” részt).
Szennyezett víz áramlik ki a vasalótálpból.	Túl sok vízkő és ásványi anyag halmozódott fel a gőzfejlesztő belsejében.	Öblítse ki a gőzfejlesztőt. Lásd a „Tisztítás és karbantartás” fejezetet.
A készülék felmelegedése közben gőz szivárog ki a vízkőmentesítő kupakja alól.	Nem szorította meg eléggé a helyére tett vízkőmentesítő kupakot.	Kapcsolja ki a vasalót, csavarja be megfelelően a vízkőmentesítő kupakját, majd kapcsolja be ismét a készüléket. Amennyiben a gőz továbbra is szivárog a készülék felmelegedésekor, kapcsolja ki a készüléket, és forduljon hivatalos Philips szakszervizhez.
A vasaló nem termel elég gőzt, vagy a gőzmennyiség nem egyenletes gőzölés vasalás közben.	Amikor a készülék vizet pumpál a gőzfejlesztőbe, a gőzmennyiség ingadozhat. Ez valószínűleg akkor fordul elő, amikor Ön azt tapasztalja, hogy a vasaló nem termel elég gőzt. Ez teljesen normális jelenség, és a gőzkibocsátás néhány másodpercen belül helyreáll.	A gőzkibocsátás optimalizálásához oldja ki a gőzszabályzó zárat, ha nem használja a gőzölést vagy ha leteszi a vasalót.
Vasalás közben nedves foltok jelennek meg ruhán.	Ha a gőzvasalás után nedves foltok jelennek meg ruhán, ennek oka lehet, hogy a gőz lecsapódott a vasalódeszkára. Vasalja a nedves foltokat gőzölés nélkül, amíg meg nem száradnak. Ha a vasalódeszka nedves, törölje meg száraz ruhával.	A gőz nem csapódik le a vasalódeszkára, ha dróthálós vasalódeszkat használ.

Probléma	Ok	Megoldás
A GC8325/ GC8320/GC8261/ GC8260/GC8225/ GC8220 típusoknál: a gőzlövet funkció használatakor vízcseppek szivárognak ki a vasaló talpán.	Lehet, hogy a gőz lecsapódott a csőben, ●●● alatti hőmérséklet lett beállítva, vagy a készülék nem áll készen a gőzölős vasaláshoz.	Győződjön meg arról, hogy a beállított hőmérséklet legalább ●●● legyen. A gőzlövet funkció használata előtt végezzen néhány másodpercig gőzölős vasalást.

Кіріспе

Өнімді сатып алуыңызбен құттықтаймыз және Philips компаниясына қош келдіңіз! Philips компаниясы ұсынатын қолдауды толығымен пайдалану үшін өніміңізді www.philips.com/welcome веб-бетіне тіркеңіз. Қуатты қысыммен үтіктеу жүйесі будың үздіксіз шығуын қамтамасыз етеді, бұл үтіктеуді жеңілдетеді. Су ыдысы үлкен болғандықтан, тоқтамастан ұзақ үтіктеуге болады. Су ыдысы босаған кезде, оны жылдам суырып алып, қайта толтыруға болады. Осы үтіктеу жүйесін қолдану сізге ұнайды деп үміттенеміз.

Жалпы сипаттама (Сурет 1)

- A** Бу беру шлангісі
- B** Тұтқа (тек GC8261/GC8260 түрінде ғана жұмсақ ұстағышы бар)
- C** Температураны реттеу дөңгелегі
- D** Бу шығару тетігі
- E** Температура шамы
- F** Бу шығару бекітпесі
- G** Бу шығару түймесі (тек GC8325/GC8320/GC8261/GC8260/GC8225/GC8220 түрлерінде ғана)
- H** Үтіктің табаны
- I** Қауіпсіз сақтау бекітпесі (тек GC8261/GC8260 түрлерінде ғана)
- J** Түпқойма
- K** Алынбалы су ыдысы
- L** Ток сымы мен шлангіні жинайтын ілмек
- M** Calc-Clean жүйесінің қақпағы
- N** Су құятын тесік
- O** Су ыдысын босату тетігі
- P** Бу генераторы
- Q** Шамы бар қосу/өшіру түймесі (тек GC8325/GC8320/GC8261/GC8260/GC8225/GC8220 түрлерінде ғана)
- R** Тасымалдау ұстағышы
- S** Су ыдысы бос шамы (тек GC8325/GC8320/GC8261/GC8260/GC8225/GC8220 түрлерінде ғана)
- T** Calc-Clean жүйесінің шамы (тек GC8325/GC8320/GC8261/GC8260 түрлерінде ғана)
- U** Ток сымы
- V** Буды реттеу түймелері (+/-) (тек GC8325/GC8320/GC8261/GC8260/GC8225/GC8220 түрлерінде ғана)
- W** Бу шығару шамы бар бу генераторын басқару панелі (тек GC8325/GC8320/GC8261/GC8260/GC8225/GC8220 түрлерінде ғана)
-  = көп бу шығару
-  = орташа бу шығару
-  = аз бу шығару
-  = бусыз
- X** Шамы бар қосу/өшіру түймесі (тек GC8210 түрінде ғана)

Маңызды

Құралды қолданбастан бұрын осы пайдаланушы нұсқаулығын мұқият оқып шығыңыз да, оны келешекте қарау үшін сақтап қойыңыз.

Қауіпті

- Ешқашан үтікті немесе бу генераторын суға батырмаңыз.

Ескерту

- Құрылғыны қоспастан бұрын үтіктің параметрлері жазылған жапсырмада көрсетілген кернеу жергілікті электр желісінің кернеуіне сәйкес келетінін тексеріңіз.
- Егер ашасында, ток сымында, бу беру шлангісінде немесе құрылғының өзінде көзге көрінетін зақым болса, құрылғы жерге түсіп кетсе немесе су тамшылап тұрса, оны қолданбаңыз.
- Егер ток сымы немесе бу беру шлангісі зақымдалған болса, қауіптің алдын алу үшін оны Philips компаниясы, Philips компаниясы ұсынған қызмет көрсету орталығы немесе білікті мамандар сізге ауыстырып беруі керек.
- Құрал қуат көзіне қосылып тұрса, оны бақылаусыз қалдырып кетпеңіз.
- Физикалық мүмкіндігі мен ойлау қабілеті шектеулі және білімі мен тәжірибесі аз адамдар (балаларды қоса) бұл құралды олардың қауіпсіздігіне жауап беретін адамның қадағалауымен немесе құралды қалай пайдалану жөнінде нұсқау берілген жағдайда ғана қолдануына болады.
- Балалардың құралмен ойнамауын қадағалаңыз.
- Ток сымын және бу беру шлангісін үтіктің ыстық табанына тигізбеңіз.
- Егер құрал қызған сайын, Calc-Clean жүйесі қақпағының астынан бу шығып жатса, міндетті түрде құралды өшіріп, қақпақты нығыздап жабыңыз. Егер бу шығуын тоқтатпаса, құралды өшіріп, Philips компаниясы ұсынған қызмет орталығына хабарласыңыз.
- Бу генераторы ысып тұрғанда Calc-Clean жүйесінің қақпағын алуға болмайды.
- Құралмен бірге жабдықталған Calc-Clean жүйесі қақпағынан басқа қақпақты бу генераторына қолдануға болмайды, себебі бұл қақпақ қауіпсіздік қақпағы ретінде де қызмет атқарады.

Абайлаңыз

- Құрылғыны тек жерге тұйықталған розеткаға ғана қосыңыз.
- Ток сымы мен бу беру шлангісінің зақымдалмағанын жиі тексеріп тұрыңыз.
- Әрдайым үтікті және бу шығарушыны тұрақты, тегіс және көлбеу бетке қойып, қолданыңыз.
- Үтіктің табаны өте ыстық болады, байқамай тиіп кетсеңіз, теріңіз күйіп қалуы мүмкін.
- Үтіктеп болғаннан кейін, оны тазалап, су ыдысын толтырып немесе босатып жатқанда, сондай-ақ, үтікті тіпті аз уақытқа тастап кетіп бара жатқанда: үтікті түпқоймаға салып, ток сымын қабырғадағы розеткадан суырып тастаңыз.
- Бу генераторын «Тазалау және күту» тарауындағы нұсқауға сәйкес жиі шайып тұрыңыз.
- Бұл құрылғы тек үйде қолдануға арналған.

Электромагниттік өрістер (ЭМӨ)

Philips компаниясы шығарған бұл құралы электрмагниттік өрістерге (ЭМӨ) қатысты барлық стандарттарға сай келеді. Дұрыс әрі осы пайдаланушы нұсқаулығындағы нұсқауларға сәйкес қолданылса, қазіргі кезде белгілі ғылыми дәлелдерге негізделі отырып құралды қолдану қауіпсіз деуге болады.

Алғаш пайдаланар алдында

Ескертпе: Алғаш рет қолданып жатқанда, үтік біраз түтінденуі мүмкін. Сол уақыттан соң бұл құбылыс жойылады.

Ескертпе: Үтікті алғаш рет қолданған кезде, үтіктің табанынан кейбір қалдықтар шығуы мүмкін. Бұл қалыпты жағдай; қалдықтар зиянсыз әрі олар аз уақыттан кейін үтіктен шығуын тоқтатады.

Ескертпе: Құралды қосқан кезде бу генераторы ауаны сорған дыбыс шығаруы мүмкін. Бұл қалыпты жағдай; дыбыс судың бу генераторына сорылып жатқандығын білдіреді.

- 1** Үтіктің табанындағы кез келген жапсырманы немесе қорғаушы қапты алып тастап, үтіктің табанын жұмсақ шүберекпен сүртіп алыңыз.

Қолдануға дайындау

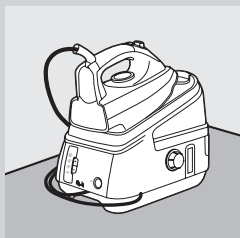

- 1** Бу генераторын тұрақты және тегіс жерге қойыңыз, мысалы, үтіктеуге арналған тақтаның қатты бөлігіне немесе үстел үстіне.

Алынбалы су ыдысына су құю

Су ыдысын кез келген уақытта толтыра аласыз, тіпті қолданып жатқанда кезде толтыруға болады.

Әтір суын, сірке суын, крахмал, қақ кетіретін сұйықтықтар, үтіктеуге жәрдемдесетін немесе басқа химиялық заттарды, су ыдысына құюға болмайды.

Су ыдысын қатты толтырып жібермеңіз, әйтпесе, су ыдысын қайта орнатып жатқанда, су толтыратын тесіктен су төгіліп кетуі мүмкін.

- 1** Алынбалы су ыдысын бу генераторынан шығарып алыңыз.
- 2** Су ыдысына ағын судан ең жоғарғы деңгейіне дейін толтырып су құйыңыз.

Ескертпе: Егер сіздің аймағыңыздағы ағын су өте қатты болса, онда судың дәл жартысына дистилляцияланған су арластырғаныңыз деп кеңес береміз.

- 3** Су ыдысын бу генераторына қайтадан сырғытып кіргізіңіз («сырт» ете түседі).

Ескертпе: Егер су ыдысы дұрыс орнатылмаған болса, онда үтіктен бу шықпайды.

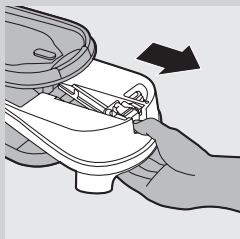

полиестерге (●) арналған температура бойынша және бусыз үтіктеу керек.

- Заттарды үтіктей бастағанда, алдымен төмен температурада үтіктейтін заттардан бастаңыз, мысалы: синтетикалық маталардан.
- Егер үтіктеп жатқанда төменірек температураға қойсаңыз, үтіктеуді жалғастырмаc бұрын үтіктің көрсетілген температураға дейін суығанын күтіңіз. Үтік тезірек суу үшін, бу шығару тетігін басыңыз немесе бір матаны үтіктеңіз.

Құрылғыны қолдану

Бумен үтіктеу

Ұзақ уақыт бойы үтіктеп тұрғанда бу беру шлангісі ысып кетуі мүмкін.

Ескертпе: Бумен үтіктеп жатқанда жүйе анда-санда ауаны сорған дыбыс шығаруы мүмкін. Бұл қалыпты жағдай: бу генераторына судың сорылып жатқандығын білдіреді.

- 1** Су ыдысында жеткілікті мөлшерде су бар екенін тексеріңіз.
- 2** Құрал тоққа қосулы екендігін және қосу\өшіру түймесі арқылы қосылғандығын тексеріңіз («Қолдануға дайындық» тармағын қараңыз).
- 3** Қажетті үтіктеу температурасын орнатыңыз («Қолдануға дайындау» тарауын қараңыз).

Бумен үтіктеу тек үтіктеу температурасы ●● жоғарырақ болғанда ғана мүмкін.

- 4** Тек GC8325/GC8320/GC8261/GC8260/GC8225/GC8220 түрлерінде ғана: бу генераторының басқару панеліндегі + және – түймелері арқылы қажетті бу параметрін орнатыңыз.
 - ☞ көп бу шығару үшін (температура бағдарламасы MAX).
 - ☞ орташа бу шығару үшін (температура бағдарламасы ●●● MAX).
 - ☞ аз бу шығару үшін (температура бағдарламасы ●● MAX).
 - ☞ бусыз үтіктеу үшін (температура бағдарламасы ● MAX).

- ☞ Бу шығару шамы жыпылықтап, бу генераторының қызып жатқандығын білдіреді.
- ☞ Шамамен 2 минут өткесін, бу шығару шамы үздіксіз жанып, бу генераторының бумен үтіктеуге дайын екендігін білдіреді.

Ескертпе: Үтіктеп жатқанда, + және – бу реттеу түймелері арқылы бу бағдарламасын реттей аласыз. Аз уақыт ішінде шығарылатын бу мөлшері реттеледі.

- 5** Бумен үтіктеу үшін бу шығару тетігін басыңыз. Үтіктеп болғаннан кейін, үтікті қойғыңыз келсе, оны тігінен немесе үтік түпқоймасына қойыңыз.
 - ☞ Бу генераторындағы бу шығару қақпағын ашып-жапқан кезде, «сырт» еткен дыбыс шығарады. Бұл қалыпты жағдай.

Бу шығаруды бекіту функциясы

Бу шығару бекітпесі буды шығару тетігін қайта-қайта баспай-ақ, тоқтамастан бумен үтіктеу мүмкіндігін береді.

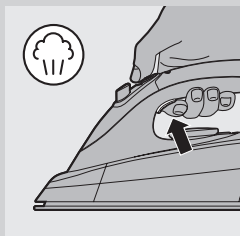
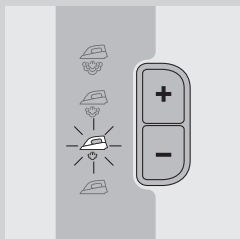

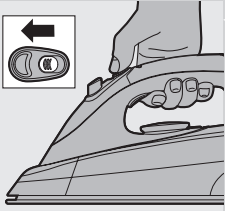

- Бу шығару бекітпесін алға қарай сырғытсаңыз, үтік үздіксіз бу шығарып тұрады. Бу шығаруды тоқтату үшін, бу шығару бекітпесін артқа қарай сырғытыңыз.
- Бу шығару бекітпесін ажыратқан жағдайда, үтік тек бу шығару тетігін басқанда ғана бу шығарады.

Ескертпе: Үтікті тігінен тұрғызғанда немесе түпқоймаға қойғанда, бу шығару бекітпесін босатыңыз. Сонда үтікпен ыстық бу да шықпайды, үтік түпқаймасы суланбайды.

Көлбеу бу шығару

Буды адамдарға бағыттаушы болмаңыз.

- 1 Ілулі тұрған перделер мен киімдерді (пиджак, костюм, сыртқы киімдер) бумен үтіктеу үшін, үтікті тігінен ұстап, бу шығару тетігін басыңыз.

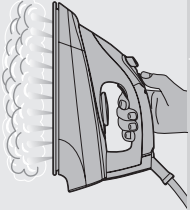

Бу шығару түймесі (тек GC8325/GC8320/GC8261/GC8260/GC8225/GC8220 түрлерінде ғана)

Өте қуатты бу соққы қызметі, қиың қыртыстарды кетіреді.

- 1 Температураны реттеу дөңгелегін ●●● және MAX аралығындағы мәнге қойыңыз.
- 2 Бу шығару түймесін басыңыз.

Ескертпе: Бу шығару функциясын қолданғанда, арасында үзіліс жасалып тұру қажет. Егер үтіктің табанынан су тамшылап жатса, бу шығару функциясын қайта қолданар алдында үтікті кем дегенде бір минут қыздырып алыңыз.



Бусыз үтіктеу

Бусыз үтіктеудің бір немесе екі жолы бар:

- Барлық түрі: Бу шығару тетігін баспай-ақ, үтіктей бастаңыз.
- Тек GC8325/GC8320/GC8261/GC8260/GC8225/GC8220 түрлерінде ғана:  (бусыз) бу параметрін таңдап, үтіктеуді бастаңыз.



Keңестер

- Жүннен жасалған маталарды бумен үтіктеген кезде, жылтыр дақтар пайда болуы мүмкін. Мұның алдын алу үшін үстінен мата салып немесе заттың ішін сыртқа қаратып, оны ішінен үтіктеңіз.
- Жібек, жүн немесе синтетикалық материалдар: жылтыр дақ қалдырмау үшін матаның қарама-қарсы жағынан үтіктеңіз.

- Жылтыр дақ пайда болуы мүмкін ши барқыт және басқа маталарды аз ғана басып, тек бір бағытта (түк бойымен) үтіктеңіз.
- Боялған жібекті үтіктеген кезде буды қолданбаңыз. Бұл дақтардың пайда болуына әкелуі мүмкін.

Тазалау және күтіп ұстау

Үтіктеуден кейін

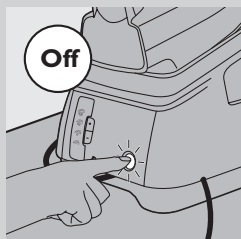

- 1 Үтікті түпқоймасына қойып («Сақтау» тармағын қараңыз), құралды сөндіріңіз.
- 2 Штепсельді розеткадан ағытып, құрылғыны суытып алыңыз.
- 3 Қақ және кез келген басқа қалдықтарды үтіктің табанынан дымқыл шүберекпен және тырнамайтын (сұйық) тазалағыш затпен сүртіп алыңыз.
- 4 Үтіктің жоғарғы жағын және бу генераторының сыртын дымқыл шүберекпен тазалаңыз.
- 5 Тазалап болғаннан кейін, су ыдысын босатып қойыңыз.

Calc-Clean функциясы

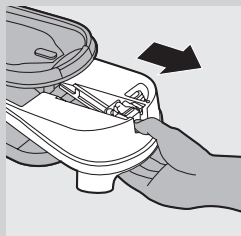

Бу генераторы ысып тұрғанда Calc-Clean жүйесінің қақпағын алуға болмайды.

ӨТЕ МАҢЫЗДЫ: Бу генераторын ай сайын немесе әрбір 10 рет қолданған кейін шайып тұрыңыз. Сонда құрал зақымдалмай, оңтайлы бу беру қызметін қамтамасыз етеді.

- 1 Құралды тоқтан суырып, 2 сағат бойы суытып алыңыз.
- 2 Алынбалы су ыдысын шығарып алыңыз.
- 3 Бу генераторын екі қолыңызбен ұстап, жақсылап сілкіңіз.

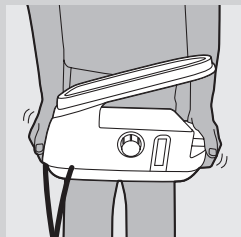

- 4 Calc-Clean жүйесінің қақпағын жоғары қаратып, бу генераторын бір жағына қисайтыңыз да, Calc-Clean жүйесінің қақпағын шығарып алыңыз.

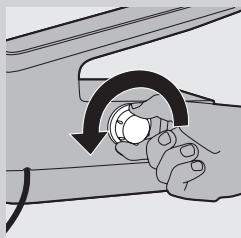

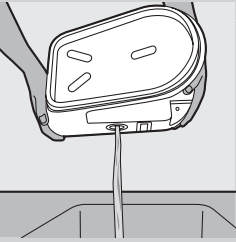

5 Бу генераторын раковинаға сілкіп, қақтан босатыңыз.

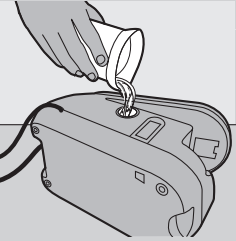

6 Ішіне таза су құйып, қайтадан шайқаңыз.

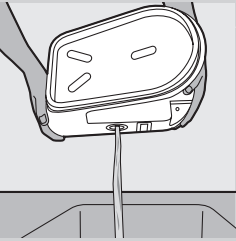

7 Суды раковинаға төгіңіз.

8 Жақсы нәтижеге жету үшін, 6 және 7 қадамдарды қайталаңыз.

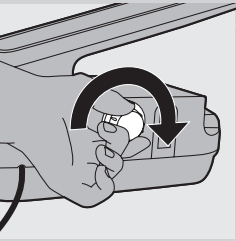

9 Calc-Clean жүйесінің қақпағын бу генераторына қайтадан нығыздап бұраңыз.

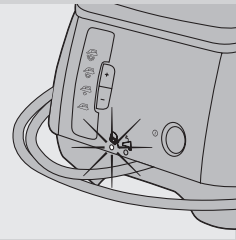

Calc-Clean жүйесінің шамы (тек GC8325/GC8320/GC8261/GC8260 түрлерінде ғана)

1 Бу генераторын шаю керек болғанда, Calc-Clean жүйесінің шамы 30 секунд бойы жыпылықтайды.

Осы 30 секунд ішінде бу генераторы қызбайды.

2 Құралды дереу сөндіріп, оны суытыңыз.

Бу генераторы ысып тұрғанда Calc-Clean функциясын қолдануға болмайды.

3 Жоғарыда айтылғандай Calc-Clean функциясын қолданыңыз.

Сақтау

Құралды тазалар немесе сақтап қояр алдында, суытып алыңыз.

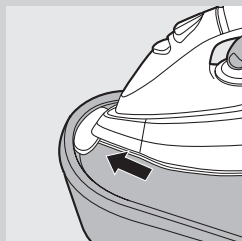

1 Тек GC8261/GC8260 түрлерінде ғана: Түпқоймадағы қауіпсіз сақтау бекітпесіне үтіктің ұшын кіргізіңіз.

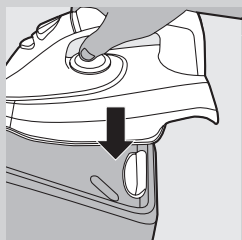

2 Тек GC8261/GC8260 түрі: Үтіктің артын төмен қарай қатты етіп басыңыз («сырт» ете түседі).

3 Су ыдысын босатыңыз.

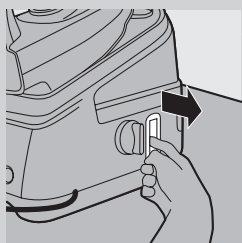

4 Ток сымы мен шлангіні жинайтын ілмекті шығарыңыз.

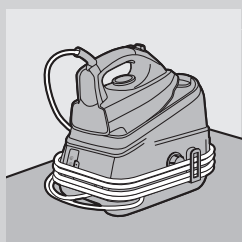

5 Бу беру шлангісі мен ток сымын оған ораңыз.

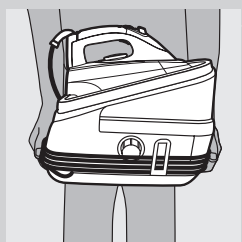

6 Құралды бу генераторының кез келген жағындағы сабынан ұстап жылжытыңыз.

Қоршаған орта



- Құралды өз қызметін көрсетіп тозғаннан кейін, күнделікті үй қоқысымен бірге тастауға болмайды. Оның орнына бұл құралды арнайы жинап алатын жерге қайта өңдеу мақсатына өткізіңіз. Сонда сіз қоршаған айналаны сақтауға себінізді тигізесіз.





Кепілдік және қызмет көрсету

Егер сізге көмек, ақпарат алу керек болса немесе сізде шешілмеген мәселе болса, Philips компаниясының интернет бетіндегі www.philips.com веб-сайтына кіріңіз, не болмаса өз еліңіздегі Philips тұтынушылар орталығына телефон шалсаңыз болады (ол нөмірді сіз дүние жүзі бойынша берілетін кепілдік кітапшасынан табасыз). Сіздің елде тұтынушылар орталығы жоқ болған жағдайда жергілікті Philips дилеріне хабарласыңыз.

Ақаулықтарды шешу

Бұл тарауда құрылғыда пайда болуы мүмкін ең көп кездесетін ақаулықтар жинақталған. Егер төменде берілген ақпараттың көмегімен ақаулықты шеше алмасаңыз, еліңіздегі Тұтынушы орталығына хабарласыңыз.

Ақаулық	Себебі	Шешімі
Құрал қызбайды.	Қосылу мәселесі бар.	Ток сымын, ашаны және қабырғадағы розетканы тексеріңіз.
	Сіз құралды қоспаған боларсыз.	GC8325/GC8320/GC8261/GC8260/GC8225/GC8220: Қосу/өшіру түймесін басыңыз. GC8210: қосу/өшіру қосқышын «Қосылы» күйіне қойыңыз.
	Орнатылған температура тым төмен болар.	Температураны жоғарлатыңыз.
Жаңа үтікті қосқан кезімде түтін шығады.	Құралдың кей бір бөлшектері зауытта сәл майланған, сондықтан оны қыздырғанда біраз түтін шығуы мүмкін.	Бұл құбылыс әбден нормалы және біраз уақыттан соң ол жойылады.
Үтік бу шығармайды.	Су ыдысындағы су жеткіліксіз.	Су ыдысына су құйыңыз. «Қолдануға дайындық» тарауындағы «Алынбалы су ыдысына су құю» бөлімін қараңыз.
	Бу генераторы қажетті мөлшерде қызбаған болар.	Шамамен 2 минуттай күтіңіз. Тек GC8325/GC8320/GC8261/GC8260/GC8225/GC8220 түрлерінде ғана: бу шамының жарығы тұрақтанғанша күтіңіз.

Ақаулық	Себебі	Шешімі
	Бумен үтіктеу үшін, алдын ала орнатылған температура тым төмен болар.	Температураны ●● немесе жоғарырақ етіп орнатыңыз.
	Тек GC8325/GC8320/GC8261/GC8260/GC8225/GC8220 түрлерінде ғана: бу параметрі  (бусыз) күйіне қойылған.	Бу бағдарламасын  (аз бу шығару),  (орташа бу шығару) немесе  (көп бу шығару) таңдаңыз.
	Су ыдысын бу генераторына дұрыстап салмаған боларсыз.	Су ыдысын бу генераторына дұрыстап салыңыз («сырт» ете түседі).
	Температура түймесі өте жоғары нұсқауға орнатылғанда, шығарылатын бу кебу болады, және оны көру қиын болады. Егер сыртқы температура дегендей жоғары болса, ол одан да бетер көрінбейді, ал егер температура MAX-ға орнатылған болса, ол мүлде көрінбейді.	Үтік бу шығарып жатқандығын тексеру үшін, оны төменірек температураға қойыңыз, мысалы ●●.
Үтіктің табанынан су тамшылап тұр.	Таңдаған температура бағдарламасы тым төмен.	Температураны ●● немесе жоғарырақ етіп орнатыңыз.
	Бумен үтіктей бастап, шамалы уақытқа үтіктеуді тоқтатқанда, бу беру шлангісінің ішіндегі бу суып, суға айналады. Осы себептен үтіктің табанынан су тамшылайды.	Бұл қалыпты жағдай. Үтіктей бастағанда немесе кішкене үзілістен кейін үтіктеуді жалғастыра алдында, үтікті ескі мата үстінен ұстап тұрып, бу шығару тетігін басыңыз. Үтіктің табанынан су орнына бу шыққанша күте тұрыңыз.
Үтіктің табанынан қалдықтар мен қоқыстар шығып жатыр немесе үтіктің табаны лас.	Су құрамындағы химикаттар мен қалдықтар бу тесікшелеріне және/немесе үтіктің табанынан шыққан болар.	Үтіктің табанын дымқыл шүберекпен сүртіңіз.
Құрал сору дыбысын шығарады.	Бу генераторы суды сорады.	Бұл қалыпты жағдай.
	Сору дыбысы тоқтамайды.	Дереу үтікті сөндіріп, Philips әкімшілік берген қызмет орталығымен хабарласыңыз.
Үтік тоқтаусыз бу шығара береді.	Бу шығару бекітпесі 'on' күйіне қойылған.	Егер тек бу шығару тетігін басқан кезде ғана бу шығару үшін, бу шығару бекітпесін 'off' күйіне қойыңыз («Бу шығаруды бекіту функциясы» тармағын қараңыз).
Үтіктің табанынан лас су ағып тұр.	Тым көп қақ және басқа қалдықтар бу генераторына жиналып қалған болар.	Бу генераторын шайып алыңыз. «Тазалау және күту» тарауын қараңыз.

Ақаулық	Себебі	Шешімі
Құрал қызған сайын, Calc-Clean жүйесінің қақпағы астынан бу шығып тұрады.	Мүмкін Calc-Clean жүйесінің қақпағын дұрыстап жаппаған боларсыз.	Құралды сөндіріңіз, Calc-Clean жүйесінің қақпағын нығыздап, құралды қайтадан қосыңыз. Құрал қызған сайын бу шығуын тоқтатпаса, құралды өшіріп, Philips компаниясы ұсынған қызмет орталығына хабарласыңыз.
Үтік жеткілікті түрде бу шығармайды/бумен үтіктеп жатқанда бу мөлшері біресе артып, біресе азаяды.	Құрал суды бу генераторына сорып алғанда, бу мөлшері кейде азаяды. Осы кездегі үтіктің жеткілікті мөлшерде бу шығармайтындығы туралы айтып тұрған боларсыз. Дегенмен, бұл қалыпты жағдай, бу шығару мүмкіндігі бірнеше секунд ішінде реттеледі.	Бу шығару мүмкіндігін тиімді ету үшін, үтікті қойғанда немесе будың қажеті болмағанда, бу шығару бекітпесін босатыңыз.
Үтіктеп жатқанда киім үстінде су дақтары пайда болады.	Сіздің киіміңіздің үстінде су дақтарының пайда болуы сіз бумен біраз үтіктегендіктен үтіктеу тақтасына жиналып қалған будың салдарынан болуы ықтимал. Су дақтарын бусыз біраз үтіктеп, кептіріп жіберіңіз. Егер үтіктеу тақтасының табаны су болса, кептірілген шүберекпен оны құрғатып алыңыз.	Үтіктеу тақтасында будың суға айналуын болдырмау үшін үсті сым торынан жасалған үтіктеу тақтасын қолданыңыз.
Тек GC8325/ GC8320/GC8261/ GC8260/ GC8225/GC8220 түрлерінде ғана: Мен бу шығару функциясын қолданғанымда, үтіктің табанынан су тамшылайды.	Мүмкін бу шлангта жиналып қалған болар, температура ●●●-ден төмен қойылған болар, немесе құрал әлі бумен үтіктеуге дайын емес шығар.	Температураны ●●●-ға, немесе одан жоғарыға орнатыңыз. Қосымша бу шығару функциясын қолданар алдында бірнеше секунд бойы бумен үтіктеп алыңыз.

Ivadas

Sveikiname įsigijus pirkinį ir sveiki atvykę į „Philips“! Norėdami naudotis visu „Philips“ palaikymu, savo gaminį registruokite adresu www.philips.com/welcome.

Galingoje slėginėje lyginimo sistemoje nuolat gaminami garai, todėl lyginti lengviau. Vandens bakelis didelis, todėl galima lyginti nepertraukiant darbo. Vandens bakeliui ištuštėjus, galite tuoj pat jį nuimti ir įpilti vandens. Tikimės, kad jums patiks naudotis šia lyginimo sistema.

Bendras aprašymas (Pav. 1)

- A** Tiekimo žarnelė
- B** Rankena (tik GC8261/GC8260: speciali minkšta)
- C** Temperatūros diskelis
- D** Garų padavėjas
- E** Temperatūros lemputė
- F** Garų įjungimo mygtuko fiksatorius
- G** Garų srauto mygtukas (tik GC8325 / GC8320 / GC8261 / GC8260 / GC8225 / GC8220)
- H** Lygintuvo padas
- I** Saugaus laikymo užraktas (tik GC8261/GC8260)
- J** Lyginimo stovas
- K** Nuimamas vandens bakelis
- L** Laido ir žarnelės skyriaus dangtelis
- M** Kalkių valymo skalavimo dangtelis
- N** Užpildymo anga
- O** Vandens bakelio nuėmimo svirtis
- P** Garų generatorius
- Q** Įjungimo / išjungimo mygtukas su signaline lempute (tik GC8325 / GC8320 / GC8261 / GC8260 / GC8225 / GC8220)
- R** Nešiojimo rankena
- S** Vandens bakelio papildymo lemputė (tik GC8325 / GC8320 / GC8261 / GC8260 / GC8225 / GC8220)
- T** Kalkių valymo lemputė (tik GC8325 / GC8320 / GC8261 / GC8260)
- U** Maitinimo tinklo laidas
- V** Garų nustatymo mygtukai (+/-) (tik GC8325 / GC8320 / GC8261 / GC8260 / GC8225 / GC8220)
- W** Garų generatoriaus valdymo pultas su garų lempute (tik GC8325 / GC8320 / GC8261 / GC8260 / GC8225 / GC8220)
 - ☁ = didelio intensyvumo garai
 - ☁ = vidutinio stiprumo garai
 - ☁ = mažo intensyvumo garai
 - ☁ = be garų
- X** Įjungimo / išjungimo mygtukas su įjungimo lempute (tik GC8210)

Svarbu

Prieš naudodami prietaisą, atidžiai perskaitykite šį vadovą ir laikykite jį, kad galėtumėte pasinaudoti šia informacija vėliau.

Pavojus!

- Niekuomet nemerkitė lygintuvo ar garų generatoriaus į vandenį.

Perspėjimas

- Prieš jungdami prietaisą patikrinkite, ar ženklavimo plokštelėje nurodyta įtampa ir vietos maitinimo tinklo įtampa sutampa.
- Nenaudokite prietaiso, jei matomi aiškūs kištuko, maitinimo tinklo ar tiekimo žarnelės pažeidimai arba jeigu prietaisas buvo nukritęs ar iš jo teka.
- Jeigu maitinimo laidas ar tiekimo žarnelė pažeisti, juos turi keisti „Philips“ arba „Philips“ įgaliotas techninio aptarnavimo centras arba panašią kvalifikaciją turintys darbuotojai, kad išvengtumėte pavojaus.
- Niekada nepalikite prietaiso be priežiūros, kai jis prijungtas prie maitinimo tinklo.
- Šis prietaisas neskirtas naudoti asmenims (įskaitant vaikus) su ribotomis fizinėmis, sensorinėmis ar psichinėmis galimybėmis arba asmenims, neturintiems pakankamai patirties ir žinių, nebent juos prižiūri arba naudotis prietaisu apmoko už jų saugą atsakingas asmuo.
- Prižiūrėkite vaikus, kad jie nežaistų su prietaisu.
- Maitinimo tinklo laidas ir tiekimo žarnelė neturi liestis su karštu lygintuvo padu.
- Jei prietaisui kaistant iš po kalkių valymo skalavimo dangtelio sklinda garai, prietaisą išjunkite ir tvirčiau užveržkite kalkių valymo skalavimo dangtelį. Jei garai vis tiek sklinda, kai prietaisas kaista, prietaisą išjunkite ir kreipkitės į „Philips“ įgaliotąjį techninės priežiūros centrą.
- Negalima nuimti kalkių valymo skalavimo dangtelio, kai garų generatorius karštas.
- Garų generatoriui uždengti nenaudokite jokio kito dangtelio, išskyrus lygintuvo rinkinyje esantį kalkių valymo skalavimo dangtelį, nes šis dangtelis naudojamas ir kaip apsauginis vožtuvas.

Ispėjimas

- Prietaisą junkite tik į įžemintą sieninį lizdą.
- Reguliariai tikrinkite, ar nepažeistas maitinimo tinklo laidas ir tiekimo žarnelė.
- Lygintuvą ir garų generatorių statykite ir naudokite tik ant stabilaus, lygaus ir horizontalaus paviršiaus.
- Lygintuvo padas gali labai įkaisti ir jį palietus galima nusideginti.
- Baigę lyginti, valydami prietaisą, pripildydami arba ištuštindami vandens bakelį ar trumpam palikdami lygintuvą be priežiūros, pastatykite jį ant lygintuvo stovo, išjunkite prietaisą ir iš sieninio el. lizdo ištraukite maitinimo kištuką.
- Reguliariai skalaukite garų generatorių, vadovaudamiesi skyriuje „Valymas ir priežiūra“ pateiktais nurodymais.
- Šis prietaisas skirtas naudoti tik namų ūkyje.

Elektromagnetiniai laukai (EML)

Šis „Philips“ prietaisas atitinka visus elektromagnetinių laukų (EMF) standartus. Tinkamai eksploatuojant prietaisą pagal šiame vartotojo vadove pateiktus nurodymus, remiantis dabartine mokslinė informacija, jį yra saugu naudoti.

Prieš naudodami pirmą kartą

Pastaba: pirmą kartą naudojamas lygintuvas gali skleisti šiek tiek dūmų. Tai įprasta ir netrukus liausis.

Pastaba: naudojant lygintuvą pirmą kartą, iš jo pado gali iškristi šiek tiek dalelių. Tai įprasta, šios dalelės yra nekenksmingos ir po kurio laiko liausis kritusios iš lygintuvo.

Pastaba: kai įjungiate prietaisą, garų generatoriuje gali pasigirsti siurbimo garsas. Tai įprasta ir reiškia, kad vanduo yra siurbiamas į garų generatorių.

- 1 nuo lygintuvo pado nuimkite bet kokius lipdukus ar apsauginę foliją ir nuvalykite padą su minkštu audeklu;

Paruošimas naudoti

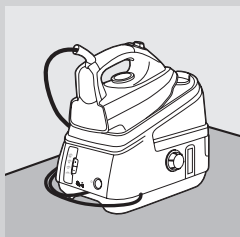

- 1 Garų generatorių pastatykite ant stabilaus lygaus paviršiaus, pvz., ant lyginimo lentos arba stalo.

Nuimamo vandens bakelio pildymas

Lyginimo metu galite bet kada pripildyti vandens bakelį.

į vandens bakelį nepilkite karšto vandens, kvėpalų, acto, krakmolo, nuosėdų šalinimo priemonių, pagalbinių lyginimo priemonių ar kitų cheminių medžiagų.

nepilkite į bakelį per daug vandens, antraip vanduo gali taškytis per pildymo angą, kai įstatysite bakelį atgal.

- 1 Nuimkite vandens bakelį nuo garų generatoriaus.
- 2 Pripilkite į vandens bakelį vandens iš čiaupo iki „MAX“ žymos.

Pastaba: jei jūsų vietovėje vandentiekio vanduo yra kietas, patariame jį lygiomis dalimis maišyti su distiliuotu vandeniu.

- 3 Vandens bakelį tvirtai įstatykite į garų generatorių (turi pasigirsti spragtelėjimas).

Pastaba: netinkamai uždėjus vandens bakelį, lygintuvus negalės gaminti garų.

Vandens bakelio papildymo lemputė (tik GC8325 / GC8320 / GC8261 / GC8260 / GC8225 / GC8220)

Vandens bakeliui ištuštėjus, ima blyksėti vandens bakelio papildymo lemputė, o lyginimas garais neįmanomas.

- 1 Išimkite ir pripildykite vandens bakelį.
 - 2 Įstatykite vandens bakelį atgal į garų generatorių.
- Lygintuvas bus vėl paruoštas, norint lyginti garais.

Temperatūros nustatymas

- 1 Norėdami nustatyti norimą lyginimo temperatūrą pažiūrėkite į lyginamo gamtinio drabužių etiketę.
 - Sintetiniai audiniai (pvz., akrilas, viskozė, poliamidas) ir šilkas

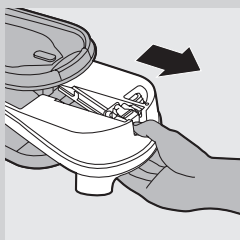

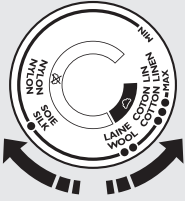

- ●● vilna
- ●●● medvilnė
- linas – „MAX“

2 Norėdami nustatyti reikiamą lyginimo temperatūrą, sukite temperatūros diskelį į atitinkamą padėtį.

3 Maitinimo kištukąjunkite į įžemintą sieninį el. lizdą.

4 Įjunkite prietaisą.

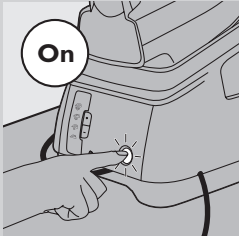

- Tik GC8325 / GC8320 / GC8261 / GC8260 / GC8225 / GC8220: vieną kartą paspauskite įjungimo / išjungimo mygtuką.
- Įjungimo lemputė, esanti ant įjungimo / išjungimo mygtuko, užsidegs.
- Lygintuvo temperatūros lemputė užsidegs. Lygintuvui pasiekus nustatytą temperatūrą, temperatūros lemputė užgesta.

Pastaba: lyginant lemputė kartais užsidega. Tai rodo, kad lygintuvus kaista iki reikiamos temperatūros.

● Garų lemputė ima mirksėti. Maždaug po 2 minučių garų lemputė ima degti nuolat, rodydama, kad garų generatorius paruoštas lyginti garais.

- Tik GC8210: įjungimo / išjungimo jungiklį nustatykite į įjungimo padėtį.
- Įjungimo lemputė, esanti ant įjungimo / išjungimo mygtuko, užsidegs.
- Lygintuvo temperatūros lemputė užsidegs. Lygintuvui pasiekus nustatytą temperatūrą, temperatūros lemputė užgesta.

Pastaba: lyginant lemputė kartais užsidega. Tai rodo, kad lygintuvus kaista iki reikiamos temperatūros.

● Po maždaug 2 minučių garų generatorius bus vėl paruoštas, norint lyginti garais.

Patarimai

- Jei nežinote, iš kokie ar kokių pluoštų pagamintas gaminys, reikiamą temperatūrą nustatykite pabandę lyginti ant gaminio dalies, kurios nesimatys, kai vilkėsite ar naudosite gaminį.
- Jei audinyje yra įvairių rūšių pluoštų, visuomet pasirinkite tą, kuri tinka jautriesiems pluoštams, t. y. žemiausią temperatūrą. Pavyzdžiui: jei audinyje yra 60% poliesterio ir 40% medvilnės, reikėtų pasirinkti temperatūrą, tinkančią poliesteriui (●) ir lyginti be garų.
- Lyginti pradėkite nuo gaminių, kuriems reikia mažiausios lyginimo temperatūros, t. y., sintetinių audinių.
- Jei lyginimo metu nustatysite žemesnę temperatūrą, prieš pradėdami lyginti palaukite, kol lygintuvus atvės iki nustatytos temperatūros. Jei norite, kad lygintuvus greičiau atvėstų, paspauskite garų jungiklį arba tiesiog lyginkite medžiagos skiautę.

Prietaiso naudojimas

Lyginimas su garais

jei lyginate ilgai, gali įkaisti lygintuvo žarnelė.

Pastaba: lyginant garais sistemoje kartais girdimas siurbimo garsas. Tai įprasta ir reiškia, kad į garų generatorių siurbiamas vanduo.

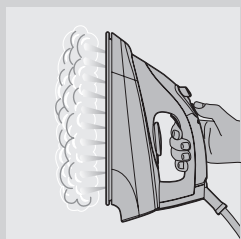
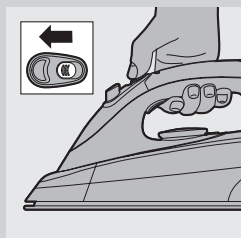
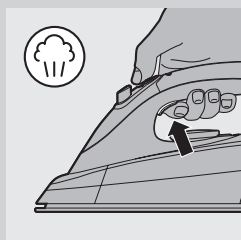
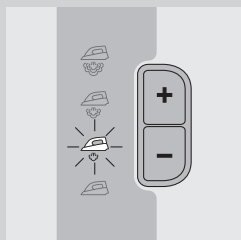

- 1** Patikrinkite, ar vandens bakelyje yra pakankamai vandens.
- 2** Patikrinkite, ar prietaiso maitinimo kištukas įkištas į elektros lizdą ir ar prietaisas įjungtas (žr. skyrelį „Pasiruošimas naudoti“).
- 3** Nustatykite reikiamą lyginimo temperatūrą (žr. skyrių Paruošimas naudoti).
Lyginti naudojant garus galima tik tada, kai lyginimo temperatūra aukštesnė nei ●●.
- 4** Tik GC8325 / GC8320 / GC8261 / GC8260 / GC8225 / GC8220: pasirinkite reikiamą garų nustatymą mygtukais „+“ ir „-“, esančiais garų generatoriaus valdymo pulte.

- ☁ didžiausias garų srautas (temperatūros nustatymas „MAX“).
- ☁ vidutinis garų srautas (temperatūra nuo ●●● iki „MAX“ žymos).
- ☁ mažiausias garų srautas (temperatūra nuo ●● iki „MAX“ žymos).
- ☁ nenaudoti garų (temperatūra nuo ● iki „MAX“ žymos).

- ⚠ Garų lemputė mirksi, rodydama, kad garų generatorius kaista.
- ⚠ Maždaug po 2 minučių garų lemputė ima degti nuolat, rodydama, kad garų generatorius paruoštas lyginti garais.

Pastaba: lygindami galite reguliuoti garų nustatymą garų mygtukais „+“ ir „-“.
Garų kiekis sureguliuojamas per kelias akimirkas.

- 5** Norėdami lyginti garais, paspauskite garų įjungimo mygtuką. Baigę lyginti pastatykite lygintuvą ant pado arba į lygintuvo stovą.
 - ⚠ Atidarant ir uždarant garų generatoriaus vožtuvą, pasigirsta spragtelėjimas. Tai įprasta.

Garų mygtuko fiksavimo funkcija

Garų mygtuko fiksatorius leidžia lyginti garais be perstojo, ir tam nereikia nuolat spaudinėti garų įjungimo mygtuko.

- Kai pastumiate garų mygtuko fiksatorių į priekį, lygintuvas nuolat gamina garus. Norėdami išjungti garų tiekimą, grąžinkite jį į atgal.
- Kai garų mygtuko fiksatorius išjungtas, lygintuvas naudoja garus tik jums paspaudus garų mygtuką.

Pastaba: atleiskite garų mygtuko fiksatorių, kai statote lygintuvą ant pado arba ant lygintuvo stovo. Tai neleis karštiesiems garams išeiti arba sudrėkinti lygintuvo stovo.

Vertikalus lyginimas garais

Niekada nenukreipkite garų į žmones.

- 1** Norėdami garais išlyginti kabančias užuolaidas ar drabužius (striukes, kostiumus, paltus), lygintuvą laikykite vertikaliajoje padėtyje ir paspauskite garų įjungimo mygtuką.

Garų srauto mygtukas (tik GC8325 / GC8320 / GC8261 / GC8260 / GC8225 / GC8220)

Galingas garo pliūpsnis padeda išlyginti susigulėjusias raukšles.

- 1** Temperatūros diską nustatykite į padėtį tarp ●●● ir „MAX“.



2 Paspauskite garų pliūpsnio mygtuką.

Pastaba: garų pliūpsnio funkciją galima naudoti su pertrūkiais. Jei iš pado plokštės pradeda tekėti vandens lašai, leiskite lygintuvui kaisti bent minutę ir tik tada vėl naudokite garų pliūpsnio funkciją.

Lyginimas be garų

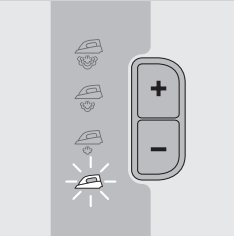

Be garų galima lyginti dviem būdais:

- Visiems tipams: tiesiog pradėti lyginti nepaspaudę garų įjungimo mygtuko.
- Tik GC8325 / GC8320 / GC8261 / GC8260 / GC8225 / GC8220: taip pat galite pasirinkti garų nustatymą  (be garų) ir pradėti lyginti.

Patarimai

- Kai su garais lyginate vilnonius gaminius, gali atsirasti blizgančios dėmės. Kad to išvengtumėte, naudokite sausą lyginimo audeklą arba išverskite audinį ir lyginkite išvirkščioje pusėje.
- Šilkas, vilna ar sintetinės medžiagos: lyginkite išvirkščią gaminio pusę, kad išvengtumėte blizgančių dėmių.
- Aksomą ir kitus audinius, ant kurių gali atsirasti blizgančių dėmių, lyginkite tik viena kryptimi (palei plauką) ir labai švelniai spauskite.
- Nelyginkite su garais, kai lyginate spalvotą šilką. Dėl to gali atsirasti dėmių.

Valymas ir priežiūra

Baigus lyginimą

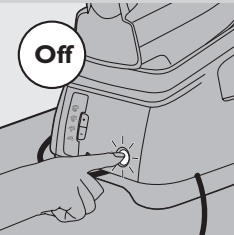

- 1** Pastatykite lygintuvą ant lygintuvo stovo (žr. skyrelį „Saugojimas“) ir išjunkite prietaisą.
- 2** Ištraukite maitinimo tinklo kištuką iš sieninio elektros lizdo ir leiskite prietaisui atvėsti.
- 3** Nuoviras ir bet kurias kitas nuosėdas nuo lygintuvo pado valykite su drėgnu audeklu ir skystu valikliu (be abrazyvų).
- 4** Drėgna šluoste nuvalykite viršutinę lygintuvo dalį ir garų generatoriaus išorę.
- 5** Baigę valyti ištuštinkite vandens bakelį.

Kalkių nuosėdų šalinimo funkcija

Negalima nuimti kalkių valymo skalavimo dangtelio, kai garų generatorius karštas.

LABAI SVARBU: kartą per mėnesį arba kas kartą panaudoję lygintuvą 10 kartų išskalaukite garų generatorių – taip apsaugosite lygintuvą nuo žalos ir užtikrinsite optimalų jo veikimą.

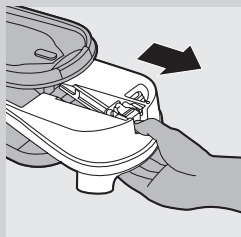

1 Išjunkite aparatą iš elektros lizdo ir palikite jį 2 valandoms, kad atvėstų.

2 Nuimkite nuimamą vandens bakelį.

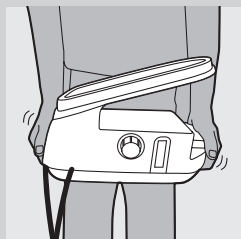

3 Garų generatorių laikykite abiem rankomis ir gerai pakratykite.

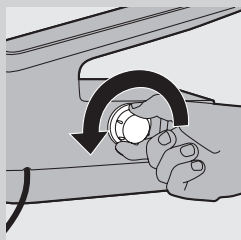

4 Pakreipkite garų generatorių ant šono su kalkių valymo skalavimo dangteliu, pasuktu į viršų, ir nuimkite kalkių valymo skalavimo dangtelį.

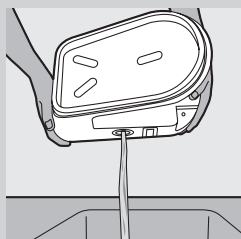

5 Išpilkite vandenį iš garų generatoriaus į prausyklę.

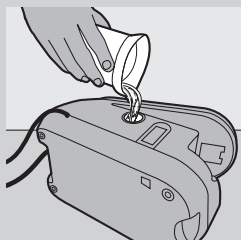

6 Įpilkite į garų generatorių naujo vandens ir dar kartą pakratykite.

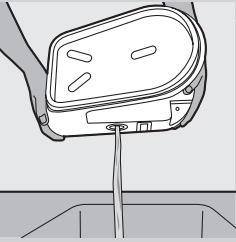

- 7** Dar kartą išpilkite vandenį iš generatoriaus į prausyklę.
- 8** Norėdami pasiekti gerų rezultatų, du kartus pakartokite 6 ir 7 veiksmus.

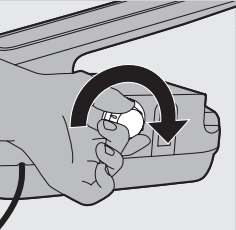

- 9** Kalkių valymo skalavimo dangtelį gerai prisukite ant garų generatoriaus.

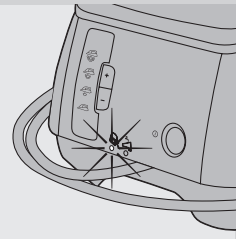

Kalkių valymo lemputė (tik GC8325 / GC8320 / GC8261 / GC8260)

- 1** Kalkių valymo lemputė mirksi 30 sekundžių, kai reikia skalauti garų generatorių.

Šias 30 sekundžių garų generatorius nekaista.

- 2** Nedelsdami išjunkite prietaisą ir palikite atvėsti.

nenaudokite kalkių valymo funkcijos, kai garų generatorius karštas.

- 3** Naudokite kalkių nuosėdų šalinimo funkciją, kaip aprašyta pirmiau.

Laikymas

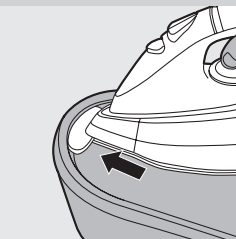

prieš padėdami į saugojimo vietą, palaukite, kol prietaisas atvės.

- 1** Tik GC8261/GC8260: lygintuvo galiuką įstatykite į stovo saugaus laikymo fiksatorių.

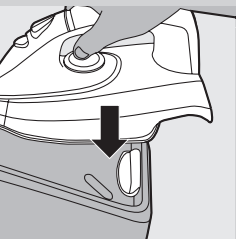

- 2** Tik GC8261/GC8260: tvirtai paspauskite lygintuvo nugarėlę žemyn (turi pasigirsti spragtelėjimas).

- 3** Iš vandens bakelio išpilkite vandenį.

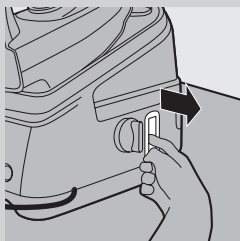

4 Ištraukite laido ir žarnelės laikymo kabli.

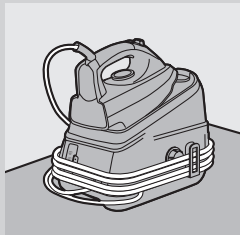

5 Įtvirtinkite tiekimo žarnelę ir maitinimo laidą.

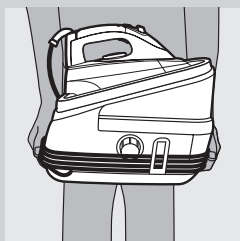

6 Norėdami pernešti prietaisą į kitą vietą, laikykite jį už rankenėlių, esančių abiejose garų generatoriaus pusėse.

Aplinka



- Nemeskite susidėvėjusio prietaiso su įprastomis buitinėmis atliekomis, o nuneškite jį į oficialų surinkimo punktą perdirbti. Taip prisidėsite prie aplinkosaugos.

Garantija ir techninis aptarnavimas

Jei jums reikalinga techninė priežiūra ar informacija arba jei kilo problemų, apsilankykite „Philips“ svetainėje www.philips.com arba susisiekite su savo šalies „Philips“ klientų aptarnavimo centru (jo telefono numerį rasite visame pasaulyje galiojančios garantijos lankstinuke). Jei „Philips“ klientų aptarnavimo centro jūsų šalyje nėra, kreipkitės į vietinį „Philips“ atstovą.

Greitas trikių šalinimas

Šiame skyriuje apibendrinamos problemos, dažniausiai pasitaikančios naudojantis šiuo prietaisu. Jei žemiau pateikiama informacija nepadės

išspręsti problemas, kreipkitės į jūsų šalyje esantį Pagalbos vartotojams centrą.

Problema	Priežastis	Sprendimas
Lygintuvus neįkaista.	Sujungimo problema.	Patikrinkite laidą, kištuką ir sieninį el. lizdą.
	Jūs neįjungėte prietaiso.	Tik GC8325 / GC8320 / GC8261 / GC8260 / GC8225 / GC8220: paspauskite įjungimo / išjungimo mygtuką. GC8210: įjungimo / išjungimo jungiklį nustatykite į įjungimo padėtį.
	Pasirinkta temperatūra per žema.	Nustatykite aukštesnę temperatūrą.
Įjungus naują lygintuvą iš jo sklinda dūmai.	Kai kurios prietaiso dalys gamykloje buvo suteptos tepalu ir kaisdamos iš pradžių gali skleisti šiek tiek dūmų.	Tai visiškai normalu, o po kurio laiko dūmų nebebus.
Lygintuvus neleidžia garų.	Vandens bakelyje nepakanka vandens.	Pripildykite vandens bakelį. Žr. skyriaus „Paruošimas naudoti“ skirsnį „Vandens bakelio pripildymas“.
	Garų generatorius nepakankamai įkaista.	Palaukite maždaug 2 minutes. Tik GC8325 / GC8320 / GC8261 / GC8260 / GC8225 / GC8220: kol garų lemputė nepradės degti be perstojo.
	Nustatyta temperatūra yra per žema lyginti su garais.	Nustatykite ●● arba aukštesnę temperatūrą.
	Tik GC8325 / GC8320 / GC8261 / GC8260 / GC8225 / GC8220: pasirinkite garų nustatymą ☺ (be garų).	Pasirinkite garų nustatymą ☺ (minimalus garų srautas), ☺ (vidutinis garų srautas) arba ☺ (maksimalus garų srautas).
	Netinkamai įstatėte vandens bakelį į garų generatorių.	Tinkamai įstatykite vandens bakelį į garų generatorių (turi pasigirsti spragtelėjimas).
	Jei lygintuve nustatyta labai aukšta temperatūra, išskiriamas garas yra sausas ir sunkiai matomas. Jei aplinkos temperatūra yra gana aukšta, jis dar mažiau matomas, o nustačius temperatūrą ant „MAX“ žymos, jis taps visiškai nematomas.	Nustatykite žemesnę lygintuvo temperatūrą, pvz., ●●, ir patikrinkite, ar lygintuvus tikrai leidžia garus.
Iš lygintuvo pado laša vanduo.	Nustatyta temperatūra yra per žema lyginimui garais.	Nustatykite ●● arba aukštesnę temperatūrą.
	Pradėjus lyginti su garais ir trumpam nutraukus lyginimą, garas, esantis tiekimo žarnelėje, atvėsta ir virsta vandeniu. Dėl šios priežasties pado plokštėje atsiranda vandens lašų.	Tai yra įprasta. Kai pradėsite lyginti arba kai lyginate po pertraukos, laikykite lygintuvą virš nereikalingo audeklo ir spauskite garų mygtuką. Palaukite, kol iš pado plokštės sklis garai, o ne vanduo.

Problema	Priežastis	Sprendimas
Lyginimo metu iš lygintuvo pado byra nešvarumai arba lygintuvo padas yra nešvarus.	Esantys vandenyje nešvarumai ir chemikalai nusėda garų bakelio angose ir / arba ant lygintuvo pado.	Valykite lygintuvo padą su drėgnu audeklu.
Iš prietaiso sklinda siurbimo garsas.	Vanduo siurbiamas į garų generatorių. Siurbimo garsas nesiliauja.	Tai yra įprasta. Nedelsdami išjunkite lygintuvą ir kreipkitės į įgaliotąjį „Philips“ techninės priežiūros centrą.
Lygintuvus nuolat gamina garus.	Garų mygtuko fiksatorius nustatytas į padėtį „on“ (Ijungta).	Jei nuspaudę garų įjungimo mygtuką norite išgauti garus, garų mygtuko fiksatorių nustatykite į „off“ (Išjungta) padėtį (žr. skyrių „Garų mygtuko fiksavimo funkcija“).
Iš lygintuvo pado laša nešvarus vanduo.	Garų generatoriaus viduje susikaupė daug nuosėdų ir mineralų.	Išskalaukite garų generatorių. Žr. skyrių „Valymas ir priežiūra“.
Lygintuvui kaistant iš po kalkių valymo skalavimo dangtelio veržiasi garai.	Gali būti, kad tinkamai neprisukote kalkių valymo skalavimo dangtelio.	Išjunkite lygintuvą, gerai prisukite kalkių valymo skalavimo dangtelį ir vėl įjunkite lygintuvą. Jei garai ir toliau veržiasi prietaisui kaistant, išjunkite prietaisą ir kreipkitės į „Philips“ įgaliotąjį techninės priežiūros centrą.
Lygintuvus negamina pakankamai garų arba garų kiekis sumažėja, tai padidėja, kai lyginama garais.	Kai prietaisas siurbia vandenį į garų generatorių, garų kiekis gali sumažėti. Turbūt tada jums atrodo, kad lygintuvus negamina pakankamai garų. Bet tai yra visiškai įprastas reiškinys, o garų gaminimas normalizuojasi per kelias sekundes.	Norėdami optimizuoti garų gaminimą, atleiskite garų mygtuko fiksatorių, kai garų nereikia ar baigiate lyginti.
Lyginimo metu ant drabužių atsiranda drėgnų dėmių.	Drėgnos dėmės, kuriam laikui atsirandančios išlyginus audinius garais, galėjo atsirasti dėl ant lyginimo lentos susikondensavusių garų. Kurį laiką džiovinkite drėgnas vietas be garų, kol jas išdžiovinsite. Jei yra drėgna apatinė lyginimo lentos pusė, nušluostykite ją sausa šluoste.	Kad garai nesikondensuotų ant lyginimo lentos, naudokite lyginimo lentą su vieliniu tinkleliu viršuje.

Problema	Priežastis	Sprendimas
Tik GC8325 / GC8320 / GC8261 / GC8260 / GC8225 / GC8220: naudojant garų srauto funkciją, iš lygintuvo pado laša vandeniu.	Gali būti, kad žarnoje susikondensavo garai, buvo nustatyta žemesnė nei ●●● temperatūra arba prietaisas nepasiruošęs darbui su garo pliūpsnio funkcija.	Išitikinkite, kad nustatyta temperatūra yra ●●● arba aukštesnė. Prieš naudodami garų pliūpsnio funkciją, kelioms sekundėms įjunkite garų funkciją.

Ievads

Apsveicam ar pirkumu un laipni lūdzam Philips! Lai pilnībā gūtu labumu no Philips piedāvātā atbalsta, reģistrējiet savu izstrādājumu www.philips.com/welcome.

Jaudīga paaugstināta spiediena gludināšanas sistēma rada nepārtrauktu tvaiku, lai atvieglotu gludināšanu. Pateicoties lielajai ūdens tvertnei, varat gludināt bez pārtraukuma. Kad ūdens tvertne ir tukša, varat noņemt to un nekavējoties piepildīt.

Ceram, ka jums patiks izmantot šo gludināšanas sistēmu.

Vispārējs apraksts (Zīm. 1)

- A** Tvaika padeves vads
- B** Rokturis (tikai modelim GC8261/GC8260: ar mīkstu rokturi)
- C** Temperatūras ciparrīpa
- D** Tvaika slēdzis
- E** Temperatūras gaismiņa
- F** Tvaika noslēgs
- G** Tvaika strūklas padeves poga (tikai modeļiem GC8325/GC8320/GC8261/GC8260/GC8225/GC8220)
- H** Gludināšanas virsma
- I** Drošs uzglabāšanas slēdzis (tikai (GC8261/GC8260 modeļiem)
- J** Gludekļa paliktnis
- K** Noņemama ūdens tvertne
- L** Vada un šļūtenes uzglabāšanas āķis
- M** Calc-Clean skalošanas vāks
- N** Uzpildes atvere
- O** Ūdens tvertnes noņemšanas svira
- P** Tvaika ģenerators
- Q** Ieslēgšanas/izslēgšanas poga ar barošanas lampiņu (tikai modeļiem GC8325/GC8320/GC8261/GC8260/GC8225/GC8220)
- R** Pārvietošanas rokturis
- S** Ūdens tvertnes uzpildīšanas lampiņa (tikai modeļiem GC8325/GC8320/GC8261/GC8260/GC8225/GC8220)
- T** Calc-Clean lampiņa (tikai modeļiem GC8325/GC8320/GC8261/GC8260)
- U** Elektrības vads
- V** Tvaika pogas (+/-) (tikai modeļiem GC8325/GC8320/GC8261/GC8260/GC8225/GC8220)
- W** Tvaika ģenerators vadības pults ar tvaika lampiņu (tikai modeļiem GC8325/GC8320/GC8261/GC8260/GC8225/GC8220)
 - ☀ = maksimālais tvaiks
 - ☁ = vidēji stiprs tvaiks
 - ☁ = minimālais tvaiks
 - ☁ = bez tvaika
- X** Ieslēgšanas/izslēgšanas slēdzis ar barošanas gaismiņu (tikai GC8210 modelim)

Svarīgi

Pirms ierīces lietošanas uzmanīgi izlasiet šo lietošanas pamācību un saglabājiet to, lai vajadzības gadījumā varētu ieskatīties tajā arī turpmāk.

Briesmas

- Nekad nelieciet gludekli vai tvaika ģeneratoru ūdenī.

Brīdinājums

- Pirms pieslēgšanas elektrotīklam pārbaudiet, vai uz ierīces modeļa plāksnītes norādītais spriegums atbilst jūsu vietējā elektrotīkla spriegumam.
- Nelietojiet ierīci, ja tās elektrības vadam, kontaktdakšai, tvaika padeves vadam vai pašai ierīcei ir redzami bojājumi, kā arī, ja ierīce ir kritusi zemē vai tai ir sūce.
- Lai izvairītos no briesmām, bojāta elektrības vada vai tvaika padeves vada nomaīņu drīkst veikt tikai Philips, pilnvarots Philips servisa centrs vai līdzīgi kvalificēts personāls.
- Nekad neatstājiet ierīci bez uzraudzības, kad tā ir pieslēgta elektrotīklam.
- Šo ierīci nevar izmantot personas (tai skaitā bērni) ar fiziskiem, maņu vai garīgiem traucējumiem vai ar nepietiekamu pieredzi un zināšanām, kamēr par viņu drošību atbildīgā persona nav īpaši viņus apmācījusi izmantot šo ierīci.
- Jānodrošina, lai ar ierīci nevarētu rotālāties mazi bērni.
- Neļaujiet elektrības vadam un tvaika padeves vadam saskarties ar karstu gludekļa gludināšanas virsmu.
- Ja ierīces uzkaršanas laikā gar Calc-Clean skalošanas vāciņa apakšu izplūst tvaiks, izslēdziet ierīci un cieši aizgrieziet Calc-Clean skalošanas vāciņu. Ja ierīces uzkaršanas laikā tvaiks turpina izplūst, izslēdziet ierīci un sazinieties ar pilnvarotu Philips servisa centru.
- Nekad nenonēmiat Calc-Clean skalošanas vāku, kad tvaika ģenerators ir karsts.
- Nelietojiet tvaika ģeneratoram nekādu citu vāciņu kā tikai Calc-Clean skalošanas vāciņu, kas ir komplektā ar ierīci, jo šis vāciņš kalpo arī kā drošības ventilis.

Ievērošanai

- Pievienojiet ierīci tikai iezemētai elektrotīkla sienas kontaktrozetei.
- Regulāri pārbaudiet, vai elektrības vadam un tvaika padeves vadam nav kādi bojājumi.
- Gludekli un tvaika ģeneratoru vienmēr novietojiet un lietojiet uz stabilas, līdzenas un horizontālas virsmas.
- Gludekļa gludināšanas virsma var kļūt ārkārtīgi karsta, un pieskaršanās tai var izsaukt apdegumus.
- Pēc gludināšanas, tīrot ierīci, piepildot vai iztukšojot ūdens tvertni un arī kaut uz pavisam īsu brīdi atstājot gludekli bez uzraudzības: novietojiet gludekli uz paliktņa, izslēdziet ierīci un izvelciet elektrības vada kontaktdakšu no sienas kontaktlīdzes.
- Regulāri skalojiet tvaika ģeneratoru saskaņā ar norādījumiem nodaļā 'Tīrīšana un apkope'.
- Ierīce ir paredzēta tikai mājas lietošanai.

Elektromagnētiskie Lauki (EMF)

Šī Philips ierīce atbilst visiem standartiem saistībā ar elektromagnētiskiem laukiem (EMF). Ja rīkojaties atbilstoši un saskaņā ar instrukcijām šajā rokasgrāmatā, ierīce ir droši izmantojama saskaņā ar mūsdienās pieejamajiem zinātniskiem datiem.

Pirms pirmās lietošanas

Piezīme: Lietojot gludekli pirmo reizi, tas var nedaudz kūpēt. Tas ir normāli, un pēc īsa laika dūmi izzudīs.

Piezīme: Lietojot gludekli pirmo reizi, no tā gludināšanas virsmas var izdalīties baltas daļiņas. Tas ir normāli; šīs daļiņas ir nekaitīgas un pēc īsa laika pārstās izdalīties no gludekļa.

Piezīme: Ieslēdzot ierīci, tvaika ģenerators var radīt skaņu, kas atgādina sūknēšanu. Tas ir normāli; šī skaņa nozīmē, ka ūdens tiek sūknēts uz tvaika ģeneratoru.

- 1 Noņemiet no gludināšanas virsmas jebkuras uzlīmes vai aizsargmateriālus un noslaukiet to ar mīkstu drānu.

Sagatavošana lietošanai

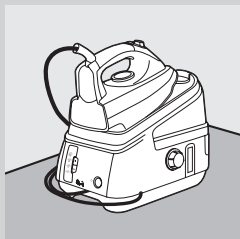

- 1 Novietojiet tvaika ģeneratoru uz stabilas un līdzenas virsmas, piemēram, uz gludināmā dēļa vai uz galda.

Noņemamās ūdens tvertnes piepildīšana

Varat piepildīt ūdens tvertni jebkurā lietošanas brīdī.

Nelejiet ūdens tvertnē karstu ūdeni, smaržas, etiķi, cieti, katlakmens attīrīšanas līdzekļus, gludināšanas šķīdumus vai citas ķīmiskas vielas.

Nepārpildiet ūdens tvertni, citādi ūdens var izšļakstīties no iepildīšanas atveres, kad jūs atkārtoti ievietojat ūdens tvertni.

- 1 Noņemiet ūdens tvertni no tvaika ģeneratora.
- 2 Piepildiet ūdens tvertni ar krāna ūdeni līdz MAX iezīmei.

Piezīme: Ja apvidū, kur dzīvojat, ūdens ir ļoti ciets, ieteicams sajaukt krāna ūdeni ar vienādu daudzumu destilēta ūdens.

- 3 Iebīdīet ūdens tvertni atpakaļ tvaika ģeneratorā (atskan klikšķis).

Piezīme: Ja ūdens tvertne nav atbilstoši novietota, gludeklis neveido tvaiku.

Ūdens tvertnes uzpildīšanas lampiņa (tikai modeļiem GC8325/GC8320/GC8261/GC8260/GC8225/GC8220)

Ja ūdens tvertne ir tukša, ūdens tvertnes uzpildīšanas lampiņa mirgo un vairs nevar gludināt ar tvaiku.

- 1 Noņemiet ūdens tvertni un piepildiet to.
 - 2 Ievietojiet ūdens tvertni atpakaļ tvaika ģeneratorā.
- Gludeklis ir atkal gatavs gludināšanai ar tvaiku.

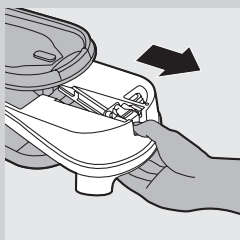

Temperatūras noregulēšana

1 Pārbaudiet gludināmās veļas etiķeti, lai noteiktu pareizo gludināšanas temperatūru.

- ● sintētiskie audumi (piemēram, akrils, viskoze, poliamīds) un zīds
- ●● vilna
- ●●● kokvilna
- MAX linam

2 Noregulējiet nepieciešamo gludināšanas temperatūru, pagriežot temperatūras ciparripu attiecīgā pozīcijā.

3 Iespraudiet elektrības kontaktdakšu iezemētā elektrotīkla sienas kontaktligzdā.

4 Ieslēdziet ierīci.

- Tikai modeļiem GC8325/GC8320/GC8261/GC8260/GC8225/GC8220: Nospiediet vienu reizi ieslēgšanas/izslēgšanas pogu.

▶ Ieslēgšanas indikators uz ieslēgšanas/izslēgšanas pogas ieslēdzas.

▶ Gludekļa temperatūras signāllampīņa iedegas. Kad gludeklis ir sasniedzis iestatīto temperatūru, temperatūras signāllampīņa izdziest.

Piezīme: Gludināšanas laikā temperatūras signāllampīņa periodiski iedegas. Tas norāda, ka gludeklis uzkarst līdz vajadzīgajai temperatūrai.

▶ Tvaika signāllampīņa sāk mirgot. Apmēram pēc 2 minūtēm tvaika signāllampīņa paliek ieslēgta, lai norādītu, ka tvaika ģenerators ir gatavs, lai sāktu gludināšanu ar tvaiku.

- Tikai GC8210 modelim: Uzstādiet ieslēgšanas/izslēgšanas slēdzi 'on' pozīcijā.

▶ Ieslēgšanas indikators uz ieslēgšanas/izslēgšanas slēdža ieslēdzas.

▶ Gludekļa temperatūras signāllampīņa iedegas. Kad gludeklis ir sasniedzis iestatīto temperatūru, temperatūras signāllampīņa izdziest.

Piezīme: Gludināšanas laikā temperatūras signāllampīņa periodiski iedegas. Tas norāda, ka gludeklis uzkarst līdz vajadzīgajai temperatūrai.

▶ Pēc apmēram 2 minūtēm tvaika ģenerators ir gatavs, lai gludinātu ar tvaiku.

Padomi

- Ja nezināt, no kāda auduma apģērbs izgatavots, noskaidrojiet pareizo gludināšanas temperatūru, pagludinot apģērbu vietā, kas valkājot nav redzama.
- Ja apģērba sastāvā ir dažādu veidu šķiedras, vienmēr noregulējiet temperatūru, kāda nepieciešama vismalkākajām šķiedrām, t. i., viszemāko temperatūru. Piemēram, ja apģērba sastāvā ir 60% poliesteru un 40% kokvilnas, tas jāgludina temperatūrā, kāda norādīta poliesteram, (●) un bez tvaika padeves.
- Sāciet gludināšanu ar apģērbiem, kuriem nepieciešama viszemākā gludināšanas temperatūra, t. i., tiem, kuri gatavoti no sintētiskiem materiāliem.
- Ja gludināšanas laikā uzstādāt zemāku temperatūru, nogaidiet, kamēr gludeklis ir atdzisis līdz uzstādītajai temperatūrai, pirms gludināšanas turpināšanas. Lai gludeklis atdzistu ātrāk, vienkārši nospiediet tvaika padeves slēdzi vai gludiniet kādu drēbi.

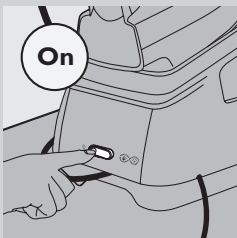
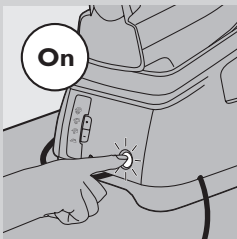
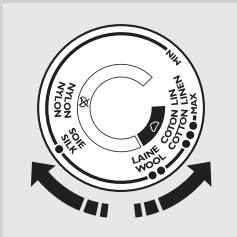

Ierīces lietošana

Gludināšana ar tvaiku

Ilgi gludinot, tvaika padeves vads var sakarst.

Piezīme: Gludinot ar tvaiku, ierīce var radīt skaņu, kas atgādina sūknēšanu. Tas ir normāli; šī skaņa nozīmē, ka ūdens tiek sūknēts uz tvaika ģeneratoru.

- 1** Raugieties, lai ūdens tvertnē būtu pietiekami daudz ūdens.
- 2** Pārlicinieties, ka ierīce ir pievienota strāvai un ieslēgta (skatiet nodaļu 'Sagatavošana lietošanai').
- 3** Noregulējiet nepieciešamo gludināšanas temperatūru (skatiet nodaļu 'Sagatavošana lietošanai').

Gludināšana ar tvaiku ir iespējama tikai tad, ja gludināšanas temperatūras ir augstākas par ●●.

- 4** Tikai modeļiem GC8325/GC8320/GC8261/GC8260/GC8225/GC8220: Izvēlieties nepieciešamo tvaika uzstādījumu, izmantojot + un - pogas tvaika ģeneratora vadības pulcī.

☁ maksimālam tvaikam (temperatūras režīms MAX).

☁ vidējam tvaikam (temperatūras uzstādījumi no ●●● līdz MAX).

☁ minimālam tvaikam (temperatūras uzstādījumi no ●● līdz MAX).

☁ bez tvaika (temperatūras uzstādījumi no ● līdz MAX).

- ▶ Tvaika uzstādījuma lampiņa mirgo, norādot, ka tvaika ģenerators uzsilst.
- ▶ Pēc apmēram 2 minūtēm tvaika lampiņa vairs nemirgo, norādot, ka tvaika ģenerators ir gatavs, lai gludinātu ar tvaiku.

Piezīme: Gludināšanas laikā varat piemērot tvaika uzstādījumu ar + un - tvaika pogām. Uzreiz pēc īsa mirkļa tvaiks tiek pielāgots.

- 5** Lai sāktu gludināšanu ar tvaiku, piespiediet tvaika padeves slēdzi.

Kad pēc gludināšanas noliekat gludekli, nolieciet to vertikāli vai uz gludekļa paliktņa.

- ▶ Tvaika ģeneratora tvaika ventiļa atvēršana un aizvēršana rada klikšķošu skaņu. Tas ir normāli.

Tvaika noslēga darbība

Tvaika noslēgs ļauj jums gludināt ar tvaiku bez apstājas, visu laiku neturot nospiestu tvaika padeves pogu.

- Virzot tvaika noslēgu uz priekšu, gludeklis nepārtraukti rada tvaiku. Lai apturētu tvaiku, tvaika noslēgu pavierziet atpakaļ.
- Ja tvaika noslēgs ir deaktivēts, gludeklis rada tvaiku tikai tad, kad jūs nospiežat tvaika padeves slēdzi.

Piezīme: Atlaidiet tvaika noslēgu, kad noliekat gludekli vertikāli vai uz tā paliktņa. Tas neļauj karstam tvaikam izplūst no gludekļa vai samitrināt gludekļa paliktņi.

Vertikāla gludināšana ar tvaiku

Nekad nevērsiet tvaika plūsmu pret cilvēkiem.

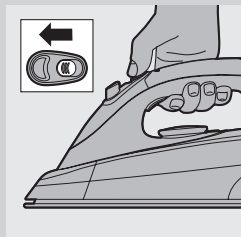
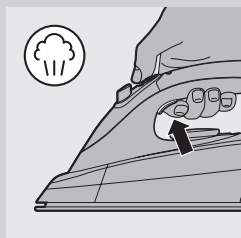
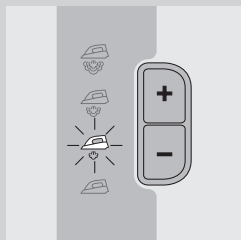

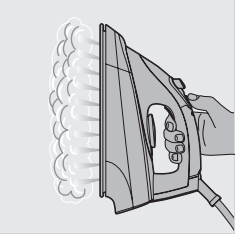

- 1 Turiet gludekli vertikāli un nospiediet tvaika padeves slēdzi, lai gludinātu ar tvaiku piekārtus aizkarus un apģērbus (žaketes, jakas, mēteļus).

Tvaika strūklas padeves poga (tikai modeļiem GC8325/GC8320/GC8261/GC8260/GC8225/GC8220)

Šo funkciju var izmantot, gludinot augstā temperatūrā, lai atbrīvotos no grūti izgludināmām krokām.

- 1 Uzstādiet temperatūras ciparripu pozīcijā no ●●● līdz MAX.
- 2 Nospiediet tvaika strūklas pogu.

Piezīme: Lietojiet tvaika strūklas funkcija neregulāri. Ja ūdens pīles izplūst no gludināšanas virsmas, pirms tvaika strūklas funkcijas atkārtotas lietošanas, ļaujiet gludeklim uzkarst vismaz vienu minūti.



Gludināšana bez tvaika

Gludināt bez tvaika var divējādi:

- Visi tipi: Vienkārši sāciet gludināt, nepiespiežot tvaika padeves slēdzi.
- Tikai modeļiem GC8325/GC8320/GC8261/GC8260/GC8225/GC8220: Varat arī izvēlēties tvaika uzstādījumu  (bez tvaika) un sākt gludināt.



Padomi

- Izmantojot tvaiku gludinot vilnas audumus, var rasties spīdīgi plankumi. Lai tas nenotiktu, izmantojiet sausu drāniņu vai izgrieziet izstrādājumu otrādi un gludiniet tā otru pusi.
- Lai nerastos spīdīgi plankumi, zīda, vilnas un sintētisko audumu apģērbiem gludiniet otru pusi.
- Samts un citi audumi, kam mēdz rasties spīdīgi plankumi, jāgludina tikai vienā virzienā (plūksnojuma virzienā), to pavisam nedaudz piespiežot.
- Negludiniet krāsotu zīdu ar tvaiku. Tas var radīt traipus.

Tīrīšana un apkope

Pēc gludināšanas

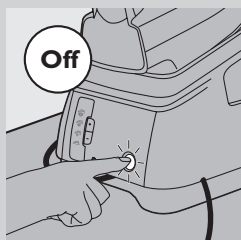

- 1** Novietojiet gludekli uz gludināšanas statīva (skatiet nodaļu 'Glabāšana') un izslēdziet ierīci.
- 2** Izvelciet elektrības kontaktdakšu no sienas kontaktligzdas, un ļaujiet ierīcei atdzist.
- 3** Noslaukiet katlakmeni vai citas nogulsnes no gludināšanas virsmas ar samitrinātu drānu vai kāda neabrazīvu (šķīdru) tīrīšanas līdzekli.
- 4** Tīriet gludekļa augšdaļu un ārpus tvaika ģeneratora ar mitru drāniņu.
- 5** Pēc tīrīšanas iztukšojiet ūdens tvertni.

"Calc-Clean" funkcija

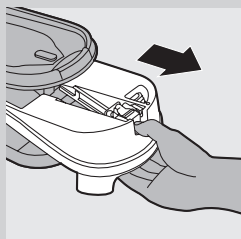

Nekad nenoņemiet Calc-Clean skalošanas vāku, kad tvaika ģenerators ir karsts.

ĻOTI SVARĪGI: Izskalojiet tvaika ģeneratoru vienreiz mēnesī vai pēc katrām 10 lietošanas reizēm, lai novērstu ierīces bojājumus un optimālai tvaika veiktspējai.

- 1** Atvienojiet ierīci no strāvas un ļaujiet tai atdzist ik pēc 2 stundām.
- 2** Izņemiet noņemamo ūdens tvertni.
- 3** Turiet tvaika ģeneratoru ar abām rokām un kārtīgi sakratiet.

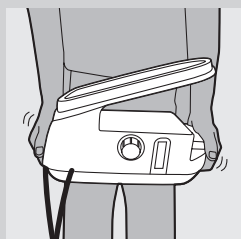

- 4** Ieslēdziet tvaika ģeneratoru ar augšup vērstu Calc-Clean skalošanas vāciņu un izņemiet Calc-Clean skalošanas vāciņu.

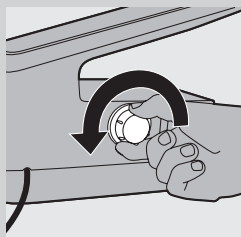

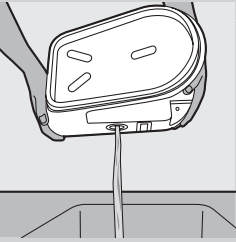

5 Iztukšojiet tvaika ģeneratoru virs izlietnes.

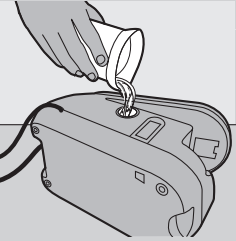

6 Piepildiet tvaika ģeneratoru ar svaigu ūdeni un atkal labi sakratiet.

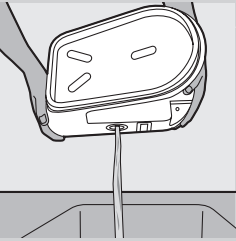

7 Iztukšojiet tvaika ģeneratoru atkal izlietnē.

8 Atkārtojiet 6. un 7. darbību divreiz, lai sasniegtu labāku rezultātu.

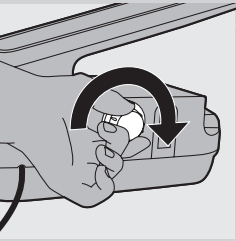

9 Cieši aizskrūvējiet Calc-Clean skalošanas vāku uz tvaika ģeneratora.

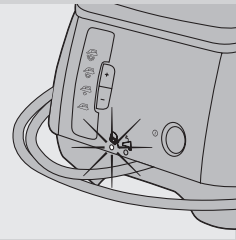

Calc-Clean lampa (tikai modeļiem GC8325/GC8320/GC8261/GC8260)

1 Calc-Clean signāllampa mirgo 30 sekundes, kad ir laiks izskalot tvaika ģeneratoru.

Tvaika ģenerators neuzsilst šo 30 sekunžu laikā.

2 Uzreiz izslēdziet ierīci un ļaujiet tai atdzist.

Neizmantojiet Calc-Clean funkciju, kad tvaika ģenerators ir karsts.

3 Izmantojiet Calc-Clean funkciju saskaņā ar turpmāk redzamo.

Uzglabāšana

Vienmēr ļaujiet ierīcei atdzist pirms tās novietošanas glabāšanā.

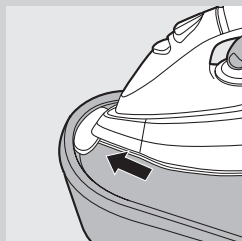

1 Tikai GC8261/GC8260 modeļiem: Ievietojiet gludekļa galu drošā uzglabāšanas noslēgā uz paliktņa.

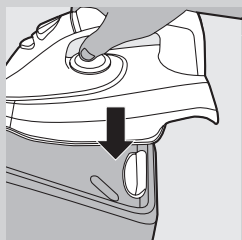

2 Tikai GC8261/GC8260 modeļiem: Nospiediet stingri leļup gludekļa aizmuguri (atskan klikšķis).

3 Iztukšojiet ūdens tvertni.

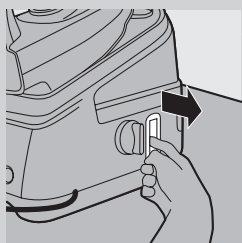

4 Izvelciet vada un šļūtenes uzglabāšanas āķi.

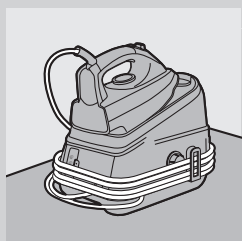

5 Nostipriniet padeves vadu un elektrības vadu.

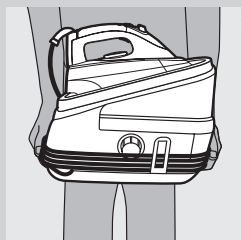

6 Lai pavirzītu ierīci, paņēmiat to aiz rokturiem vai aiz tvaika ģeneratora puses.

Vides aizsardzība



- Pēc ierīces kalpošanas laika beigām, neizmetiet to kopā ar sadzīves atkritumiem, bet nododiet to oficiālā savākšanas punktā pārstrādei. Tādā veidā jūs palīdzēsiet saudzēt apkārtējo vidi.

Garantija un apkalpošana

Ja ir nepieciešams serviss vai informācija, vai palīdzība, lūdzu, izmantojiet Philips tīmekļa vietni www.philips.com vai sazinieties ar Philips Klientu apkalpošanas centru savā valstī (tā tālruna numurs atrodams pasaules garantijas brošūrā). Ja jūsu valstī nav Klientu apkalpošanas centra, lūdziet palīdzību vietējam Philips preču tirgotājam.

Kļūmju novēršana

Šajā nodaļā ir apkopotas visizplatītākās problēmas, ar kurām varat sastapties, izmantojot ierīci. Ja nevarat tās atrisināt, izmantojot zemāk redzamo informāciju, sazinieties ar savas valsts Klientu apkalpošanas centru.

Problēma	Iemesls	Atrisinājums
Ierīce nesakarst.	Ir savienojuma problēma.	Pārbaudiet elektrības vadu, kontaktsdakšņu un sienas kontaktlīdzi.
	Jūs neesat ieslēdzis ierīci.	Tikai modeļiem GC8325/GC8320/GC8261/GC8260/GC8225/GC8220: Nospiediet ieslēgšanas/izslēgšanas pogu. Tikai modeļim GC8210: iestatiet ieslēgšanas/izslēgšanas slēdzi pozīcijā 'on' (ieslēgts).
Ieslēdzot gludekli pirmo reizi, tas kūp.	Izvēlētā temperatūra ir pārāk zema.	Uzstādiet augstāku temperatūru.
	Dažas ierīces detaļas rūpnīcā ir nedaudz ieeļļotas un sākotnēji uzkaršanas laikā var kūpēt.	Tas ir normāli un pēc brīža beidzas.
Gludeklis neizdala tvaiku.	Ūdens tvertnē nav pietiekami daudz ūdens.	Piepildiet ūdens tvertni. Skatiet nodaļas 'Sagatavošana lietošanai' sadaļu 'Noņemamās ūdens tvertnes piepildīšana'.
	Tvaika ģenerators pietiekami neuzsilst.	Nogaidiet apm. 2 minūtes. Tikai modeļiem GC8325/GC8320/GC8261/GC8260/GC8225/GC8220: nogaidiet, kamēr tvaika signāllampīņa pastāvīgi deg.
	Izvēlētā gludināšanas temperatūra ir pārāk zema gludināšanai ar tvaiku.	Uzstādiet ●● temperatūru vai augstāku.

Problēma	Iemesls	Atrisinājums
	Tikai modeļiem GC8325/GC8320/GC8261/GC8260/GC8225/GC8220: esat uzstādījis tvaika režīmu ☁ (bez tvaika).	Izvēlieties tvaika uzstādījumu ☁ (minimāls tvaiks), ☁☁ (vidējs tvaiks) vai ☁☁☁ (maksimāls tvaiks).
	Neesat atbilstoši uzvietojis ūdens tvertni tvaika ģeneratorā.	Novietojiet ūdens tvertni atbilstoši tvaika ģeneratorā (atskan klikšķis).
	Ja gludināšanai ir izvēlēta ļoti augsta temperatūra, izdalītais tvaiks ir sauss un gandrīz nav redzams. Tas kļūst gandrīz nemanāms, ja apkārtējā temperatūra ir salīdzinoši augsta, un kļūst pavisam neredzams, ja gludināšanas temperatūra ir uzstādīta uz MAX.	Uzstādiet zemāku temperatūru, piemēram, ●●, lai pārbaudītu, vai gludeklis tiešām izdala tvaiku.
No gludināšanas virsmas pil ūdens.	Izvēlēta temperatūra ir pārāk zema gludināšanai ar tvaiku.	Uzstādiet ●● temperatūru vai augstāku.
	Ja sākat gludināt ar tvaiku un ja uz brīdi to pārtraucat, tvaiks joprojām ir padeves šļūtenē, tas atdziest un kondensējas par ūdeni. Tādējādi ūdens pils izplūst no gludināšanas virsmas.	Tas ir normāli. Ja sākat gludināt vai turpināt gludināt pēc kāda laika, paturiet gludekli virs vecas drānas un nospiediet tvaika padeves slēdzi. Nogaidiet, kamēr no gludināšanas virsmas nāk tvaiks, ne ūdens.
No gludināšanas virsmas izdalās plēksnes un netīrumi, vai gludināšanas virsma ir netīra.	Ūdenī esošie netīrumi vai ķīmikālijas izveidojušas nogulsnes tvaika atverēs un/vai uz gludināšanas virsmas.	Noslaukiet gludināšanas virsmu ar mitru drāniņu.
Ierīce rada sūkņēšanai līdzīgu skaņu.	Ūdens ir izsūknēts no tvaika ģeneratora.	Tas ir normāli.
	Sūkņēšanai līdzīgā skaņa neizzūd.	Nekavējoties atvienojiet gludekli no elektrotīkla, un vērsieties Philips pilnvarotā apkopes centrā.
Gludeklis visu laiku rada tvaiku.	Tvaika noslēgs ir uzstādīts 'on' pozīcijā.	Uzstādiet tvaika noslēgu uz pozīciju 'off' tikai tādā gadījumā, ja vēlaties iegūt tvaiku, nospiežot tvaika padeves slēdzi (skatiet sadaļu 'Tvaika noslēgta darbība').
No gludināšanas virsmas izdalās netīrs ūdens.	Tvaika ģeneratorā ir uzkrājies pārāk daudz katlakmens un minerālu.	Izskalojiet tvaika ģeneratoru. Skatiet nodaļu 'Tīrīšana un apkope'.

Problēma	Iemesls	Atrisinājums
Ierīcei uzkarstot, tvaiks izplūst zem Calc-Clean skalošanas vāka.	Neesat atbilstoši pievilcis Calc-Clean skalošanas vāciņu.	Izslēdziet ierīci, pievelciet Calc-Clean skalošanas vāciņu un atkārtoti ieslēdziet ierīci. Ja tvaiks joprojām turpina izplūst, kad ierīce uzkarst, izslēdziet ierīci, un sazinieties ar Philips pilnvarotu apkopes centru.
Gludeklis neizdod pietiekami daudz tvaika/tvaika daudzums gludināšanas laikā samazinās un palielinās.	Kad ierīce iesūknē ūdeni tvaika ģeneratorā, reizēm tvaika daudzums samazinās. Iespējams, ka tad, ja domājat, ka gludeklis nerada pietiekamu tvaika daudzumu. Tomēr tas ir pilnīgi normāli un tvaika izvade normalizējas dažādu sekunžu laikā.	Lai optimizētu tvaika izdevi, ja jums nav nepieciešams tvaiks un ja jūs noliekat gludekli lejup, atļaidiet tvaika noslēgt.
Gludināšanas laikā uz apģērba parādās mitri plankumi.	Mitri plankumi, kas parādās uz jūsu apģērba pēc gludināšanas ar tvaiku, var rasties tvaika dēļ, kas ir kondensējies uz gludināmā dēļa. Kādu laiku gludiniet mitros plankumus ar tvaiku, lai tos izžāvētu. Ja gludināmā dēļa apakša ir mitra, noslaukiet to ar sausu drāniņu.	Lai novērstu tvaika rašanos no kondensāta uz gludināšanas dēļa, izmantojiet gludināšanas dēli ar pārklāju.
Tikai modeļiem GC8325/GC8320/ GC8261/GC8260/ GC8225/GC8220: Kad es izmantoju tvaika strūklu funkciju, no gludināšanas virsmas izdalās ūdens pilieni.	Tvaiks iespējams ir kondensējies caurulē, temperatūra iespējams ir uzstādīta zem ●●● vai arī iespējams ierīce nav gatava gludināšanai ar tvaiku.	Pārļiecinieties, ka temperatūra ir uzstādīta uz ●●● vai augstāk. Tvaicējiet gludekli dažas sekundes pirms lietojat tvaika strūklu funkciju.

Wprowadzenie

Gratulujemy zakupu i witamy wśród użytkowników produktów Philips! Aby w pełni skorzystać z oferowanej przez firmę Philips pomocy, zarejestruj swój produkt na stronie www.philips.com/welcome.

Ten wydajny system prasowania ciśnieniowego cały czas wytwarza parę, co ułatwia prasowanie. Dzięki dużemu zbiorniczkowi wody można prasować bez przerwy, a po jego opróżnieniu można go odłączyć i szybko uzupełnić wodę.

Życzymy przyjemnego korzystania.

Opis ogólny (rys. 1)

- A** Wąż dopływowy
- B** Uchwyt (z miękkiej gumy; tylko modele GC8261/GC8260)
- C** Pokrętko regulatora temperatury
- D** Przycisk włączania pary
- E** Wskaźnik temperatury
- F** Blokada pary
- G** Przycisk silnego uderzenia pary (tylko modele GC8325/GC8320/GC8261/GC8260/GC8225/GC8220)
- H** Stopa żelazka
- I** Blokada do bezpiecznego przechowywania (tylko modele GC8261/GC8260)
- J** Podstawka żelazka
- K** Odłączany zbiornik wody
- L** Haczyk na przewód sieciowy i wąż
- M** Nasadka funkcji Calc-Clean
- N** Otwór wlewowy wody
- O** Dźwignia zwalniająca zbiorniczek wody
- P** Generator pary
- Q** Wyłącznik ze wskaźnikiem zasilania (tylko modele GC8325/GC8320/GC8261/GC8260/GC8225/GC8220)
- R** Uchwyt do przenoszenia
- S** Wskaźnik konieczności napełnienia zbiorniczka wody (tylko modele GC8325/GC8320/GC8261/GC8260/GC8225/GC8220)
- T** Wskaźnik Calc-Clean (tylko modele GC8325/GC8320/GC8261/GC8260)
- U** Przewód sieciowy
- V** Przyciski pary (+/-) (tylko modele GC8325/GC8320/GC8261/GC8260/GC8225/GC8220)
- W** Panel sterowania generatora pary ze wskaźnikiem pary (tylko modele GC8325/GC8320/GC8261/GC8260/GC8225/GC8220)
 - ☹ = maksymalna ilość pary
 - ☺ = umiarkowana ilość pary
 - ☹ = minimalna ilość pary
 - ☹ = brak pary
- X** Wyłącznik ze wskaźnikiem zasilania (tylko model GC8210)

Ważne

Przed pierwszym użyciem urządzenia zapoznaj się dokładnie z jego instrukcją obsługi i zachowaj ją na wypadek konieczności użycia w przyszłości.

Niebezpieczeństwo

- Nigdy nie zanurzaj w wodzie żelazka ani generatora pary.

Ostrzeżenie

- Przed podłączeniem urządzenia upewnij się, czy napięcie podane na tabliczce znamionowej jest zgodne z napięciem w sieci elektrycznej.
- Nie korzystaj z urządzenia, jeśli uszkodzona jest wtyczka, przewód sieciowy, wąż dopływowy lub samo urządzenie, albo jeśli urządzenie zostało upuszczone bądź przecieka.
- Ze względów bezpieczeństwa wymianę uszkodzonego przewodu sieciowego lub węża dopływowego należy zlecić autoryzowanemu centrum serwisowemu firmy Philips lub odpowiednio wykwalifikowanej osobie.
- Nigdy nie zostawiaj urządzenia bez nadzoru, gdy jest ono podłączone do sieci elektrycznej.
- Urządzenie nie jest przeznaczone do użytku przez osoby (w tym dzieci) o ograniczonych zdolnościach fizycznych, sensorycznych lub umysłowych, a także nieposiadające wiedzy lub doświadczenia w użytkowaniu tego typu urządzeń, chyba że będą one nadzorowane lub zostaną poinstruowane na temat korzystania z tego urządzenia przez opiekuna.
- Nie pozwalaj dzieciom bawić się urządzeniem.
- Nie dopuszczaj do kontaktu przewodu sieciowego i węża dopływowego z rozgrzaną stopą żelazka.
- Jeśli podczas nagrzewania się urządzenia spod nasadki funkcji Calc-Clean ulatnia się para, wyłącz urządzenie i dociśnij nasadkę. Jeżeli para nadal się ulatnia, wyłącz urządzenie i skontaktuj się z autoryzowanym centrum serwisowym firmy Philips.
- Nigdy nie zdejmuj nasadki funkcji Calc-Clean, gdy generator pary jest rozgrzany.
- Do zamykania generatora pary używaj wyłącznie nasadki funkcji Calc-Clean dołączonej do urządzenia, ponieważ pełni ona także rolę zaworu bezpieczeństwa.

Uwaga

- Podłączaj urządzenie wyłącznie do uziemionego gniazdka elektrycznego.
- Regularnie sprawdzaj, czy przewód sieciowy i wąż dopływowy nie są uszkodzone.
- Zawsze korzystaj z żelazka i generatora pary na stabilnej i równej poziomej powierzchni.
- Stopa żelazka może być bardzo rozgrzana i dotknięcie jej może spowodować poparzenia.
- Po zakończeniu prasowania, podczas czyszczenia urządzenia, przy napełnianiu lub opróżnianiu zbiorniczka wody, a także wtedy, gdy odstawiasz urządzenie nawet na krótką chwilę, stawiaj żelazko na specjalnej podstawie, wyłącz urządzenie i wyjmij wtyczkę przewodu sieciowego z gniazdka elektrycznego.
- Regularnie płucz generator pary zgodnie ze wskazówkami zamieszczonymi w rozdziale „Czyszczenie i konserwacja”.
- Urządzenie to jest przeznaczone wyłącznie do użytku domowego.

Pola elektromagnetyczne (EMF)

Niniejsze urządzenie firmy Philips spełnia wszystkie normy dotyczące pól elektromagnetycznych. W przypadku prawidłowej obsługi zgodnie

z zaleceniami zawartymi w instrukcji urządzenie jest bezpieczne w użytkowaniu, co potwierdzają badania naukowe dostępne na dzień dzisiejszy.

Przed pierwszym użyciem

Uwaga: Podczas pierwszego użycia z żelazka może wydostawać się dym. Zjawisko to jest normalne i ustanie po krótkiej chwili.

Uwaga: Podczas pierwszego użycia ze stopy nowego żelazka mogą wydostawać się białe zanieczyszczenia. Zjawisko to jest normalne; zanieczyszczenia te są nieszkodliwe i po krótkim czasie przestaną się pojawiać.

Uwaga: Po włączeniu urządzenia z generatora pary zacznie dobiegać odgłos pompowania. Jest to zjawisko normalne, a dźwięk ten oznacza, że woda jest pompowana do generatora pary.

- 1 Usuń wszystkie nalepki i folię ochronną ze stopy żelazka oraz przetrzyj ją miękką szmatką.

Przygotowanie do użycia

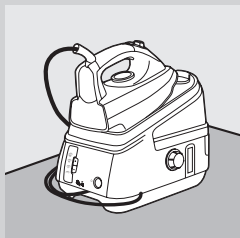

- 1 Umieść generator pary na stabilnej i równej powierzchni, np. na twardej części deski do prasowania lub na stole.

Napełnianie odłączanego zbiorniczka wody.

Do zbiorniczka można nalać wodę w każdym momencie podczas prasowania.

Nie wlewaj do zbiorniczka gorącej wody, perfum, octu, krochmalu, środków do usuwania kamienia, ułatwiających prasowanie ani żadnych innych środków chemicznych.

Nie napełniaj zbiorniczka zbyt dużą ilością wody, ponieważ może to spowodować wylanie wody przez otwór wlewowy przy montażu zbiorniczka.

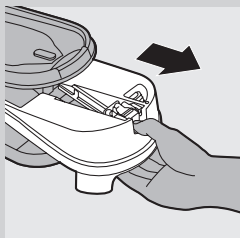

- 1 Odłącz zbiorniczek wody od generatora pary.
- 2 Napełnij zbiorniczek wodą z kranu do poziomu oznaczonego symbolem „MAX”.

Uwaga: Jeśli w Twojej okolicy woda z kranu jest bardzo twarda, radzimy zmieszać ją w równej proporcji z wodą destylowaną.

- 3 Wsuń ponownie zbiorniczek wody do generatora pary (usłyszysz „kliknięcie”).

Uwaga: Jeśli zbiorniczek wody jest nieprawidłowo umieszczony, żelazko w ogóle

nie wytwarza pary.

Wskaźnik konieczności napełnienia zbiorniczka wody (tylko modele GC8325/GC8320/GC8261/GC8260/GC8225/GC8220)

Gdy zbiorniczek wody jest pusty, wskaźnik konieczności napełnienia zbiorniczka zaczyna migać i prasowanie parowe nie jest możliwe.

- 1 Wyjmij zbiorniczek wody i napełnij go.
 - 2 Włóż zbiorniczek wody z powrotem do generatora pary.
- Żelazko jest znowu gotowe do prasowania parowego.

Ustawianie temperatury

- 1 Sprawdź na metce ubrania, jaka jest żądana temperatura prasowania.
 - ● Tkaniny sztuczne (np. akryl, wiskoza, poliamid) i jedwab
 - ●● Wełna
 - ●●● Bawełna
 - MAX Len

- 2 Ustaw żądaną temperaturę prasowania, obracając pokrętkę regulatora temperatury w odpowiednie położenie.

- 3 Podłącz wtyczkę przewodu sieciowego do uziemionego gniazdka elektrycznego.

- 4 Włącz urządzenie.

- Tylko modele GC8325/GC8320/GC8261/GC8260/GC8225/GC8220:
Naciśnij raz wyłącznik.

- Wskaźnik zasilania na wyłączniku zapala się.
- Wskaźnik temperatury na żelazku zaczyna się świecić. Po rozgrzaniu żelazka do ustawionej temperatury wskaźnik temperatury wyłącza się.

Uwaga: Podczas prasowania wskaźnik temperatury będzie od czasu do czasu zapalał się. Oznacza to, że żelazko podgrzewa się do ustawionej temperatury.

- Wskaźnik pary zaczyna migać. Po około 2 minutach wskaźnik pary zaczyna świecić w sposób ciągły, co oznacza, że generator pary jest gotowy do prasowania parowego.

- Tylko model GC8210: Ustaw wyłącznik w pozycji „on”.

- Wskaźnik zasilania na wyłączniku zapala się.
- Wskaźnik temperatury na żelazku zaczyna się świecić. Po rozgrzaniu żelazka do ustawionej temperatury wskaźnik temperatury wyłącza się.

Uwaga: Podczas prasowania wskaźnik temperatury będzie od czasu do czasu zapalał się. Oznacza to, że żelazko podgrzewa się do ustawionej temperatury.

- Po około 2 minutach generator pary jest gotowy do prasowania parowego.

Wskazówki

- Jeśli nie znasz rodzaju tkaniny, z którego wykonany jest prasowany produkt, właściwą temperaturę prasowania należy ustalić przez wyprasowanie takiej jego części, która będzie niewidoczna podczas noszenia czy używania.
- Jeśli tkanina składa się różnych włókien, zawsze wybieraj temperaturę odpowiednią do prasowania najbardziej delikatnego z nich, tzn. temperaturę najniższą. Jeśli na przykład tkanina składa się w 60% z

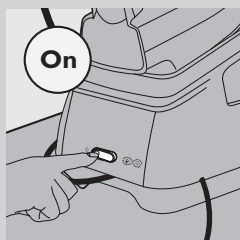
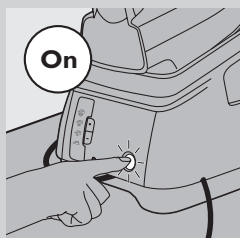
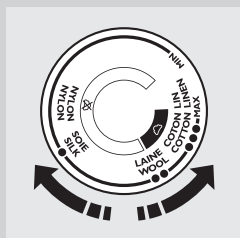

poliestru i w 40% z bawełny, należy ją prasować w temperaturze odpowiedniej dla poliestru (●) i bez pary.

- Rozpocznij od prasowania tkanin wymagających najniższej temperatury prasowania, tzn. tkanin sztucznych.
- Jeżeli podczas prasowania ustawisz niższą temperaturę, przed ponownym rozpoczęciem prasowania poczekaj, aż żelazko ochłodzi się do ustawionej temperatury. Aby szybciej schłodzić żelazko, naciśnij przycisk włączania pary lub przeprasuj kawałek materiału.

Zasady używania

Prasowanie parowe

Podczas długo trwającej sesji prasowania wąż dopływowy może się mocno nagrzać.

Uwaga: Podczas prasowania parowego system może niekiedy wydawać odgłos pompowania. Zjawisko to jest normalne i oznacza, że woda jest pompowana do generatora pary.

- 1** Sprawdź, czy w zbiorniczku wody jest wystarczająca ilość wody.
- 2** Upewnij się, że urządzenie jest podłączone do zasilania i włączone (patrz rozdział „Przygotowanie do użycia”).
- 3** Ustaw żądaną temperaturę prasowania (patrz rozdział „Przygotowanie do użycia”).

Prasowanie parowe możliwe jest tylko przy temperaturach prasowania wyższych niż ●●.

- 4** Tylko modele GC8325/GC8320/GC8261/GC8260/GC8225/GC8220: Ustaw wymagane ustawienie pary za pomocą przycisków + i - na panelu sterowania generatora pary.

☞ dla maksymalnej ilości pary (ustawienie temperatury „MAX”).

☞ dla umiarkowanej ilości pary (ustawienia temperatury od ●●● do „MAX”).

☞ dla minimalnej ilości pary (ustawienia temperatury od ●● do „MAX”).

☞ dla prasowania bez pary (ustawienia temperatury od ● do „MAX”).

- ▶ Wskaźnik pary miga, informując o nagrzewaniu się generatora pary.
- ▶ Po około 2 minutach wskaźnik pary zaczyna świecić w sposób ciągły, co oznacza, że generator pary jest gotowy do prasowania parowego.

Uwaga: Ustawienie pary można regulować podczas prasowania za pomocą przycisków pary + i -. Wyregulowanie ilości pary potrwa kilka sekund.

- 5** Naciśnij przycisk włączania pary, aby rozpocząć prasowanie parowe. Podczas prasowania żelazko można postawić w pozycji pionowej lub na podstawie.

- ▶ Otwieraniu i zamykaniu zaworu dopływu pary w generatorze pary towarzyszy charakterystyczne kliknięcie. Jest to zjawisko normalne.

Funkcja blokady pary

Blokada pary umożliwia ciągłe prasowanie parowe bez konieczności wielokrotnego naciśnięcia przycisku włączania pary.

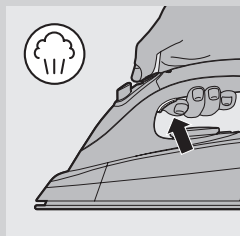
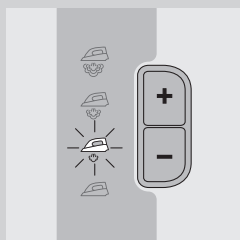

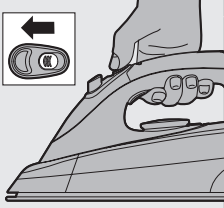

- Przesunięcie suwaka blokady pary do przodu powoduje ciągłe wytwarzanie pary przez urządzenie. Aby zaprzestać ciągłego wytwarzania pary, przesuń suwak do tyłu.
- Gdy blokada pary jest nieaktywna, żelazko wytwarza parę tylko po naciśnięciu przycisku włączania pary.

Uwaga: Po ustawieniu żelazka w pozycji pionowej lub na podstawce zwolnij blokadę pary. Zapobiega to uwalnianiu gorącej pary i zamoczeniu podstawki żelazka.

Prasowanie parowe w pozycji pionowej

Nie wolno kierować strumienia pary na ludzi.

- 1 Trzymając żelazko w pozycji pionowej naciśnij przycisk włączania pary, aby prasować parowo wiszące zasłony lub ubrania (marynarki, garnitury, płaszcze).

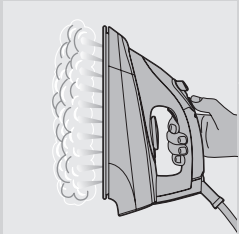

Silne uderzenie pary (tylko modele GC8325/GC8320/GC8261/GC8260/GC8225/GC8220)

Silne uderzenie pary pozwala usunąć najbardziej uporczywe zagniecenia.

- 1 Ustaw pokrętko regulatora temperatury w pozycji między ●●● i „MAX”.
- 2 Naciśnij przycisk silnego uderzenia pary.

Uwaga: Funkcji silnego uderzenia pary należy używać z przerwami. Jeśli ze stopy żelazka zaczną wyciekać krople wody, pozwól żelazku nagrzać się przez co najmniej minutę przed kolejnym użyciem funkcji silnego uderzenia pary.



Prasowanie bez pary

Prasowanie bez użycia pary jest możliwe na jeden lub dwa sposoby:

- Wszystkie modele: Rozpocznij prasowanie bez naciskania przycisku włączania pary.
- Tylko modele GC8325/GC8320/GC8261/GC8260/GC8225/GC8220: Wybierz ustawienie pary ☁ (bez pary) i rozpocznij prasowanie.



Wskazówki

- Podczas prasowania parowego tkanin wełnianych mogą się pojawić błyszczące plamy. Aby temu zapobiec, prasuj przez suchą szmatkę lub odwróć prasowaną tkaninę na lewą stronę.
- Jedwab, wełna i tkaniny sztuczne: Aby nie dopuścić do powstawania błyszczących plam, prasuj tkaniny na lewej stronie.

- Aksamit i inne materiały, na których łatwo powstają błyszczące plamy, należy prasować tylko w jednym kierunku (z włosiem), prawie w ogóle nie dociskając żelazka.
- Nie używaj funkcji prasowania parowego do farbowanego jedwabiu, ponieważ mogłoby to doprowadzić do pojawienia się plam.

Czyszczenie i konserwacja

Po zakończeniu prasowania

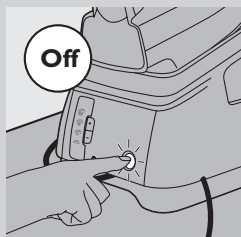

- 1 Postaw żelazko na podstawce (patrz rozdział „Przechowywanie”) i wyłącz urządzenie.
- 2 Wyjmij wtyczkę przewodu sieciowego z gniazdka elektrycznego i poczekaj, aż urządzenie ostygnie.
- 3 Zetrzyj ze stopy żelazka kamień i inne osady za pomocą wilgotnej szmatki i (płynnego) środka czyszczącego nie zawierającego środków ściernych.
- 4 Przetrzyj wilgotną szmatką górną część żelazka i zewnętrzną obudowę generatora pary.
- 5 Po wyczyszczeniu zbiorniczka wody opróżnij go.

Funkcja Calc-Clean

Nigdy nie zdejmuj nasadki funkcji Calc-Clean, gdy generator pary jest rozgrzany.

BARDZO WAŻNE: Płucz generator pary raz na miesiąc lub po 10 prasowaniach, aby zapobiec jego uszkodzeniu oraz zapewnić optymalne działanie pary.

- 1 Wyjmij wtyczkę urządzenia z gniazdka elektrycznego i pozwól, aby schłodziło się przez 2 godziny.
- 2 Odłącz zbiorniczek wody.
- 3 Trzymając oburącz generator pary, energicznie nim potrząśnij.

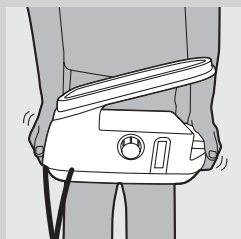
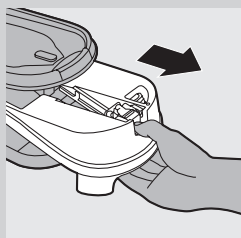

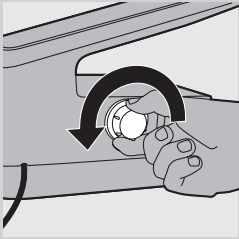

- 4** Obróć generator pary na bok w taki sposób, aby nasadka funkcji Calc-Clean była skierowana do góry, a następnie zdejmij nasadkę funkcji Calc-Clean.

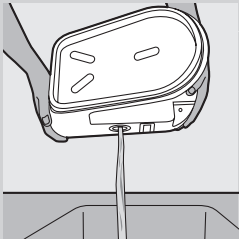

- 5** Opróżnij generator pary, wylewając jego zawartość do zlewu.

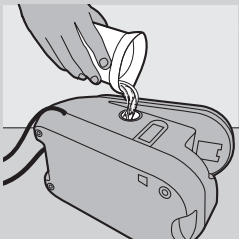

- 6** Napelnij generator pary świeżą wodą i ponownie nim potrząśnij.

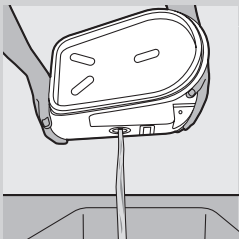

- 7** Ponownie opróżnij generator pary, wylewając jego zawartość do zlewu.

- 8** Aby uzyskać najlepsze rezultaty, powtórz dwukrotnie czynności opisane w punktach 6 i 7.



- 9** Dokładnie dokręć nasadkę funkcji Calc-Clean na generatorze pary.

Wskaźnik Calc-Clean (tylko modele GC8325/GC8320/GC8261/GC8260)

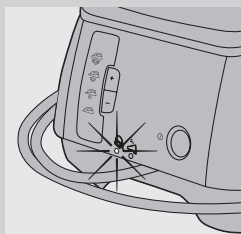

- 1** Wskaźnik funkcji Calc-Clean miga przez 30 sekund, gdy generator pary wymaga wypłukania. Generator pary nie nagrzewa się w ciągu tych 30 sekund.
- 2** Natychmiast wyłącz urządzenie i poczekaj, aż ostygnie.
Nie używaj funkcji Calc-Clean, jeśli generator pary jest nagrany.
- 3** Użyj funkcji Calc-Clean w sposób opisany powyżej.

Przechowywanie

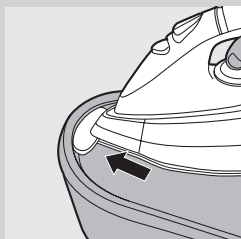

Przed schowaniem urządzenia odczekaj, aż ostygnie.

- 1** Tylko modele GC8261/GC8260: Wsuń czubek żelazka w blokadę do bezpiecznego przechowywania znajdującą się w podstawie.

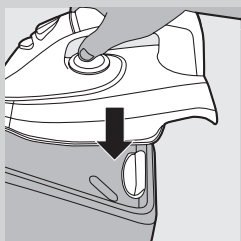

- 2** Tylko modele GC8261/GC8260: Mocno dociśnij tylną część żelazka do podstawki (usłyszysz „kliknięcie”).

- 3** Opróżnij zbiorniczek wody.

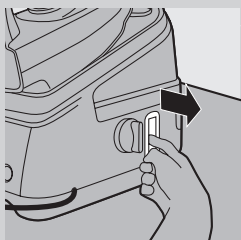

- 4** Wyciągnij haczyk na przewód sieciowy i wąż.

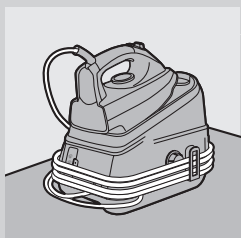

- 5** Przymocuj wąż dopływowy i przewód sieciowy.

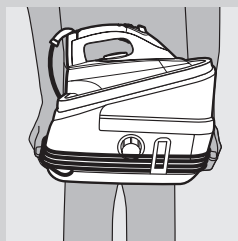

- 6** Aby przenieść urządzenie, chwyć za uchwyty znajdujące się po bokach generatora pary.

Ochrona środowiska



- Zużytego urządzenia nie należy wyrzucać wraz z normalnymi odpadami gospodarstwa domowego — należy oddać je do punktu zbiórki surowców wtórnych w celu utylizacji. Stosowanie się do tego zalecenia pomaga w ochronie środowiska.

Gwarancja i serwis

W razie konieczności naprawy, jakichkolwiek pytań lub problemów prosimy odwiedzić naszą stronę internetową www.philips.com lub skontaktować się z Centrum Obsługi Klienta firmy Philips (numer telefonu znajduje się w ulotce gwarancyjnej). Jeśli w kraju zamieszkania nie ma takiego Centrum, o pomoc należy zwrócić się do sprzedawcy produktów firmy Philips.

Rozwiązywanie problemów

W tym rozdziale opisano najczęstsze problemy, z którymi można się zetknąć, korzystając z urządzenia. Jeśli poniższe wskazówki okażą się niewystarczające do rozwiązania problemu, należy skontaktować się z Centrum Obsługi Klienta.

Problem	Przyczyna	Rozwiązanie
Urządzenie nie nagrzewa się.	Problem dotyczy połączenia.	Sprawdź połączenie przewodu sieciowego, wtyczkę oraz gniazdko elektryczne.
	Urządzenie nie jest włączone.	Modele GC8325/GC8320/GC8261/GC8260/GC8225/GC8220: Naciśnij wyłącznik. Model GC8210: Ustaw wyłącznik w pozycji „on”.
	Ustawiona temperatura jest zbyt niska.	Ustaw wyższą temperaturę.
Po włączeniu z nowego żelazka wydobywa się dym.	Niektóre części żelazka zostały lekko natłuszczone podczas produkcji i początkowo z urządzenia może wydostawać się dym podczas nagrzewania.	Zjawisko to jest normalne i ustanie po krótkiej chwili.

Problem	Przyczyna	Rozwiązanie
Żelazko w ogóle nie wytwarza pary.	W zbiorniczku wody nie ma wystarczającej ilości wody.	Napełnij zbiorniczek wodą. Patrz rozdział „Przygotowanie do użycia”, część „Napełnianie odłączanego zbiorniczka wody”.
	Generator pary nie nagrzał się dostatecznie.	Odczekaj około 2 minut. W przypadku modeli GC8325/GC8320/GC8261/GC8260/GC8225/GC8220: zaczekaj, aż wskaźnik pary zacznie świecić w sposób ciągły.
	Ustawiona temperatura jest zbyt niska dla prasowania parowego.	Ustaw temperaturę ●● lub wyższą.
	Tylko modele GC8325/GC8320/GC8261/GC8260/GC8225/GC8220: Zostało wybrane ustawienie pary ☹️ (bez pary).	Wybierz ustawienie pary ☺️ (minimalna ilość pary), ☹️ (umiarkowana ilość pary) lub ☺️ (maksymalna ilość pary).
	Zbiorniczek wody nie został umieszczony prawidłowo w generatorze pary.	Umieść prawidłowo zbiorniczek wody w generatorze pary (usłyszysz „kliknięcie”).
	Gdy żelazko jest ustawione na bardzo wysoką temperaturę, wytwarzana para jest sucha i ledwo widoczna. Jest ona jeszcze mniej widoczna, gdy temperatura otoczenia jest względnie wysoka, i jest zupełnie niewidoczna, gdy temperatura prasowania ustawiona jest w pozycji „MAX”.	Aby sprawdzić, czy żelazko na pewno wytwarza parę, ustaw je na niższą temperaturę prasowania, na przykład w pozycji ●●.
Ze stopy żelazka wyciekają krople wody.	Ustawiona temperatura jest zbyt niska dla prasowania parowego.	Ustaw temperaturę ●● lub wyższą.
	Gdy rozpoczniesz prasowanie parowe i gdy na chwilę je przewiesz, para znajdująca się w wężu dopływowym schładza się i skrapla, co powoduje skapywanie kropli wody ze stopy żelazka.	Jest to zjawisko normalne. Na początku prasowania lub po wznowieniu prasowania po krótkiej przerwie, trzymając żelazko nad starą szmatką, naciśnij przycisk włączania pary. Poczekaj, aż ze stopy żelazka zacznie wydostawać się para zamiast wody.
Ze stopy żelazka wydostają się zanieczyszczenia lub jest ona zabrudzona.	Obecne w wodzie zanieczyszczenia lub środki chemiczne osadziły się w otworach wylotu pary i/lub na stopie żelazka.	Wyczyść stopę żelazka wilgotną szmatką.
Z urządzenia dobiega odgłos pompowania?	Woda jest pompowana do generatora pary.	Jest to zjawisko normalne.

Problem	Przyczyna	Rozwiązanie
	Odgłos pompowania nie ustaje.	Natychmiast wyjmij wtyczkę żelazka z gniazdka elektrycznego i skontaktuj się z autoryzowanym centrum serwisowym firmy Philips.
Żelazko cały czas wytwarza parę.	Blokada pary została ustawiona w pozycji włączenia.	Ustaw blokadę pary w pozycji wyłączenia, aby przy naciśnięciu przycisku włączania pary była wytwarzana tylko zwykła para (patrz część „Funkcja blokady pary”).
Ze stopy żelazka wydostaje się brudna woda.	W generatorze pary zebrało się zbyt dużo kamienia i minerałów.	Wyplucz generator pary. Patrz rozdział „Czyszczenie i konserwacja”.
Podczas nagrzewania się urządzenia spod nasadki funkcji Calc-Clean ulatnia się para.	Nasadka funkcji Calc-Clean nie została szczelnie dociśnięta.	Wyłącz urządzenie, dociśnij nasadkę funkcji Calc-Clean i włącz urządzenie ponownie. Jeżeli para nadal się ulatnia, wyłącz urządzenie i skontaktuj się z autoryzowanym centrum serwisowym firmy Philips.
Żelazko nie wytwarza wystarczającej ilości pary / ilość wytwarzanej pary zmniejsza się i zwiększa podczas prasowania parowego.	Gdy urządzenie pompuje wodę do generatora pary, ilość wytwarzanej pary czasami ulega zmniejszeniu. Wtedy może wydawać się, że żelazko nie wytwarza wystarczającej ilości pary. Jednak zjawisko to jest normalne i strumień pary normuje się po paru sekundach.	Aby uzyskać optymalny strumień pary, zwalniaj blokadę pary, gdy nie potrzebujesz pary i gdy odstawiasz żelazko.
Podczas prasowania na materiale pojawiają się mokre plamy.	Mokre plamy pojawiające się na materiale po prasowaniu parowym mogą powstawać wskutek skraplania się pary na desce do prasowania. Wysusz plamy, prasując je przez jakiś czas bez użycia pary. Jeśli powierzchnia deski do prasowania jest mokra, wytrzyj ją suchą szmatką.	Aby uniknąć skraplania się pary na powierzchni deski do prasowania, korzystaj z deski z siatką drucianą na wierzchu.
Gdy używana jest funkcja silnego uderzenia pary, ze stopy żelazka wyciekają krople wody (tylko modele GC8325/GC8320/GC8261/GC8260/GC8225/GC8220).	Być może w wężu skropiła się para, ustawiona temperatura do prasowania parowego jest niższa niż ●●● lub urządzenie nie jest przygotowane do prasowania parowego.	Upewnij się, że temperatura jest ustawiona w pozycji ●●● lub wyższej. Zanim użyjesz funkcji silnego uderzenia pary, najpierw poprasuj chwilę z użyciem zwykłej funkcji pary.

Introducere

Felicitări pentru achiziție și bun venit la Philips! Pentru a beneficia pe deplin de asistența oferită de Philips, înregistrați-vă produsul la www.philips.com/welcome.

Puternicul sistem de călcare presurizat produce în permanență abur pentru a facilita cât mai mult călcatul. Datorită rezervorului de apă de mari dimensiuni, puteți călca fără întreruperi. Când rezervorul de apă se golește, îl puteți detașa și îl puteți reumple imediat.

Sperăm că veți folosi cu plăcere acest sistem de călcare.

Descriere generală (fig. 1)

- A** Furtun de alimentare
- B** Mâner (numai la modelul GC8261/GC8260: cu priză moale)
- C** Selector de temperatură
- D** Activator de abur
- E** Indicator de temperatură
- F** Închizător pentru abur
- G** Buton pentru jet de abur (numai la modelele GC8325/GC8320/GC8261/GC8260/GC8225/GC8220)
- H** Talpă
- I** Închizătoare pentru stocare în siguranță (numai la modelele GC8261/GC8260)
- J** Suport
- K** Rezervor de apă detașabil
- L** Cârlig pentru cablu și furtun
- M** Capac de clătire pentru detartrare
- N** Orificiu de umplere
- O** Manetă de eliberare a rezervorului de apă
- P** Generator de abur
- Q** Buton de pornire/oprire cu led de pornire (numai la modelele GC8325/GC8320/GC8261/GC8260/GC8225/GC8220)
- R** Mâner de transport
- S** Led pentru reumplerea rezervorului de apă (numai la modelele GC8325/GC8320/GC8261/GC8260/GC8225/GC8220)
- T** Led pentru detartrare (numai la modelele GC8325/GC8320/GC8261/GC8260)
- U** Cablu de alimentare
- V** Butoane pentru abur (+/-) (numai la modelele GC8325/GC8320/GC8261/GC8260/GC8225/GC8220)
- W** Panou de control pentru generatorul de abur cu led pentru abur (numai la modelele GC8325/GC8320/GC8261/GC8260/GC8225/GC8220)
 - ☁ = volum maxim de abur
 - ☁ = volum moderat de abur
 - ☁ = abur minim
 - ☁ = fără abur
- X** Buton de pornit/oprit cu led de pornire (numai la modelul GC8210)

Important

Citiți cu atenție acest manual de utilizare și păstrați-l pentru consultare ulterioară.

Pericol

- Nu introduceți fierul sau generatorul de abur în apă.

Avertisment

- Verificați dacă tensiunea indicată pe plăcuța de înregistrare corespunde tensiunii de alimentare locale înainte de a conecta aparatul.
- Nu folosiți aparatul dacă ștecherul, cablul electric, furtunul de alimentare sau aparatul prezintă deteriorări vizibile, dacă ați scăpat aparatul pe jos sau dacă prezintă scurgeri.
- În cazul în care cablul electric sau furtunul de alimentare este deteriorat, trebuie înlocuit de Philips, de un centru de service autorizat Philips sau de personal calificat în domeniu pentru a evita orice accident.
- Aparatul nu trebuie lăsat nesupravegheat în timp ce este conectat la priză.
- Acest aparat nu trebuie utilizat de către persoane (inclusiv copiii) care au capacități fizice, mentale sau senzoriale reduse sau sunt lipsite de experiență și cunoștințe, cu excepția cazului în care sunt supravegheați sau instruiți cu privire la utilizarea aparatului de către o persoană responsabilă pentru siguranța lor.
- Copiii trebuie supravegheați pentru a nu se juca cu aparatul.
- Nu atingeți cablul electric și furtunul de alimentare de talpa fierului când aceasta este încinsă.
- Dacă scapă abur din capacul de clătire pentru detartrare în timpul încălzirii aparatului, opriți aparatul și strângeți capacul de clătire pentru detartrare. Dacă aburul continuă să iasă după încălzirea aparatului, opriți aparatul și contactați un centru de service autorizat de Philips.
- Nu scoateți capacul de clătire pentru detartrare dacă generatorul de abur este fierbinte.
- Nu folosiți un alt capac pentru închiderea generatorului de abur decât cel de clătire pentru detartrare, întrucât acesta funcționează și ca supapă de siguranță.

Precauție

- Conectați aparatul numai la o priză de perete cu împământare.
- Verificați cu regularitate furtunul de alimentare și cablul electric, pentru a vă asigura că nu prezintă deteriorări.
- Așezați și folosiți întotdeauna fierul și generatorul de abur pe o suprafață orizontală, plană și stabilă.
- Talpa fierului de călcat se încinge foarte tare și poate cauza arsuri la atingere.
- După ce ați terminat de călcat, când curățați aparatul, când umpleți sau goliiți rezervorul de apă și când lăsați aparatul chiar și pentru perioade scurte de timp: așezați fierul pe stativul dedicat, opriți-l și scoateți-l din priză.
- Clătiți regulat generatorul de abur conform instrucțiunilor din capitolul 'Curățarea și întreținerea'.
- Acest aparat este destinat exclusiv uzului casnic.

Câmpuri electromagnetice (EMF)

Acest aparat Philips respectă toate standardele referitoare la câmpuri electromagnetice (EMF). Dacă este manevrat corespunzător și în conformitate cu instrucțiunile din acest manual, aparatul este sigur conform dovezilor științifice disponibile în prezent.

Înainte de prima utilizare

Notă: Din fierul de călcat poate ieși fum când este folosit pentru prima dată. Acest lucru este normal și va înceta după puțin timp.

Notă: Este posibil ca, la prima utilizare, să iasă câteva particule prin talpă. Acest lucru este normal, particulele respective sunt inofensive și, în scurt timp, vor înceta să se mai desprindă de pe fierul de călcat.

Notă: Când porniți aparatul, este posibil ca rezervorul de abur să producă un sunet specific pomparei. Acest lucru este normal; sunetul indică faptul că apa este pompată în generatorul de abur.

- 1 Îndepărtați orice autocolant sau folie protectoare de pe talpă și curățați talpa cu o cârpă moale.

Pregătirea pentru utilizare

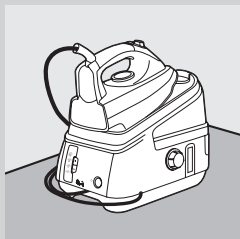

- 1 Așezați generatorul de abur pe o suprafață stabilă și plană, de exemplu pe zona rigidă a mesei de călcat sau pe o masă.

Umplerea rezervorului de apă detașabil

Puteți reumple rezervorul de apă oricând în timpul călcării.

Nu turnați apă fierbinte, parfum, oțet, amidon, agenți de detartrare, aditivi de călcare sau alte substanțe chimice în rezervorul de apă.

Nu umpleți excesiv rezervorul de apă, în caz contrar pot sări stropi de apă din orificiul de umplere când reintroduceți rezervorul de apă.

- 1 Decuplați rezervorul de apă detașabil de la generatorul de abur.
- 2 Umpleți rezervorul de apă cu apă de la robinet până la nivelul maxim.

Notă: Dacă apa de la robinet furnizată în zona dvs. este prea dură, vă recomandăm să o amestecați cu o cantitate egală de apă distilată.

- 3 Glisați ferm rezervorul de apă înapoi în generatorul de abur ('clic').

Notă: Dacă rezervorul de apă nu este poziționat corect, fierul de călcat nu produce abur deloc.

Led pentru reumplerea rezervorului de apă (numai la modelele GC8325/GC8320/GC8261/GC8260/GC8225/GC8220)

Când rezervorul de apă se golește, ledul pentru reumplerea rezervorului de apă începe să lumineze intermitent și călcarea cu abur nu mai este posibilă.

- 1 Îndepărtați rezervorul de apă și umpleți-l.
- 2 Puneți rezervorul de apă înapoi în generatorul de abur.
 - Fierul este pregătit din nou pentru călcare cu abur.

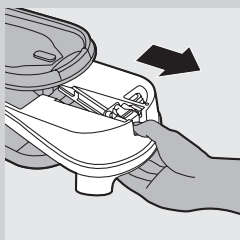

Reglarea temperaturii

1 Verificați eticheta pentru spălare a articolului de călcat pentru a determina poziția necesară pentru călcare.

- ● pentru materialele sintetice (de ex. materiale acrilice, vâscoză, poliamidă) și mătase
- ●● pentru lână
- ●●● pentru bumbac
- MAX pentru in

2 Pentru a seta temperatura de călcare adecvată, reglați selectorul de temperatură pe poziția corespunzătoare.

3 Introduceți ștecherul în priză de perete cu împământare.

4 Porniți aparatul.

- Numai la modelele GC8325/GC8320/GC8261/GC8260/GC8225/GC8220: Apăsăți butonul de oprire/pornire o dată.
- ▶ Indicatorul de alimentare de pe butonul de pornire/oprire se va aprinde.
- ▶ Se aprinde ledul de temperatură. Când fierul a atins temperatura setată, ledul pentru temperatură se stinge.

Notă: În timpul călării ledul de temperatură se aprinde din când în când. Aceasta arată că fierul se încălzește la temperatura corectă.

▶ Ledul pentru abur începe să lumineze intermitent. După aproximativ 2 minute, acest led rămâne aprins, indicând faptul că generatorul de abur este pregătit pentru călcare cu abur.

- Doar pentru modelul GC8210: setați comutatorul de pornire/oprire la poziția 'on' (pornit).

▶ Ledul indicator de pe comutatorul Pornire/Oprire se va aprinde.

▶ Se aprinde ledul de temperatură. Când fierul a atins temperatura setată, ledul pentru temperatură se stinge.

Notă: În timpul călării ledul de temperatură se aprinde din când în când. Aceasta arată că fierul se încălzește la temperatura corectă.

▶ După aproximativ 2 minute, generatorul de abur este pregătit pentru călcare cu abur.

Sugestii

- Dacă nu cunoașteți tipul sau tipurile de material din care este confecționat articolul, încercați să călcați o porțiune de material care nu se vede când purtați sau utilizați articolul vestimentar respectiv, pentru a determina temperatura corectă de călcare.
- Dacă țesătura este făcută din fibre diferite, selectați întotdeauna temperatura indicată pentru fibra cea mai delicată, adică temperatura cea mai mică. De exemplu: dacă un articol este confecționat din poliester 60% și din bumbac 40%, acesta trebuie călcat la temperatura indicată pentru poliester (●) și fără abur.
- Începeți să călcați materialele care necesită temperatura cea mai coborâtă, cum sunt cele din fibre sintetice.
- Dacă setați o temperatură mai mică în timpul călării, așteptați până când fierul s-a răcit la temperatura setată înainte de a continua călcare. Pentru a face ca fierul să se răcească mai ușor, apăsați activatorul de abur sau călcați o bucată de pânză.

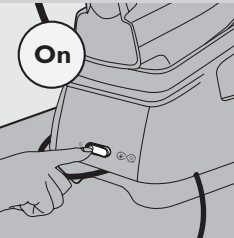
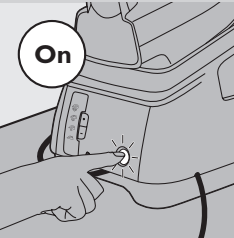
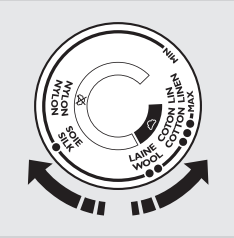

Utilizarea aparatului

Călcarea cu abur

Furtunul de alimentare se poate încălzi în cazul călcării îndelungate.

Notă: Sistemul poate emite ocazional un sunet specific pomparei în timpul călcării cu abur. Acest lucru este normal și indică faptul că apa este pompată în rezervorul de abur.

- 1** Asigurați-vă că este suficientă apă în rezervor.
- 2** Asigurați-vă că aparatul este conectat la sursa de tensiune și pornit (consultați capitolul 'Pregătirea pentru utilizare').
- 3** Selectați temperatura de călcare recomandată (consultați capitolul 'Pregătire pentru utilizare').

Călcarea cu abur este posibilă numai la temperaturi care depășesc ●●.

- 4** Numai la modelele GC8325/GC8320/GC8261/GC8260/GC8225/GC8220: Selectați setarea dorită pentru abur folosind butoanele + și - de pe panoul de control al generatorului de abur.

- ☁ pentru abur maxim (reglaj de temperatură MAX).
- ☁☁ pentru abur moderat (reglaje de temperatură de la ●●● la MAX).
- ☁☁☁ pentru abur minim (reglaje de temperatură de la ●● la MAX).
- ☁☁☁☁ fără abur (reglaje de temperatură de la ● la MAX).

- ⦿ Ledul pentru abur luminează intermitent pentru a indica faptul că generatorul de abur se încinge.
- ⦿ După aproximativ 2 minute, acest led rămâne aprins, indicând faptul că generatorul de abur este pregătit pentru călcarea cu abur.

Notă: În timpul călcării, puteți să reglați setările pentru abur cu ajutorul butoanelor + și -. Durează câteva momente până când cantitatea de abur este reglată.

- 5** Apăsați activatorul pentru abur pentru a începe călcarea cu abur. Când lăsați fierul jos în timpul călcării, așezați-l în poziție verticală sau pe stativul său.

- ⦿ Deschiderea și închiderea supapei de abur a rezervorului de abur se produc cu un clic. Acest lucru este normal.

Funcția de blocare a aburului

Funcția de blocare a aburului vă permite să călcați cu abur în permanență, fără a mai apăsa în continuu pe activatorul de abur.

- Când glisați închizătorul pentru abur înainte, fierul de călcat produce abur în permanență. Pentru a opri aburul, glisați închizătorul de abur înapoi.
- Când închizătorul de abur este dezactivat, fierul produce abur doar atunci când apăsați pe activatorul de abur.

Notă: Eliberați piedica pentru abur când puneți fierul de călcat în poziție verticală sau pe stativul său. Astfel, preveniți ieșirea aburului fierbinte din fierul de călcat sau udarea stativului acestuia.

Producere abur pe verticală

Nu direcționați niciodată aburul înspre oameni.

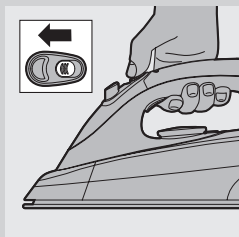
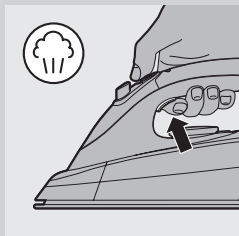
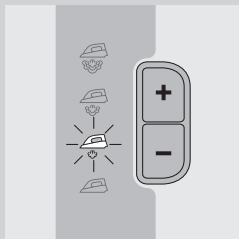

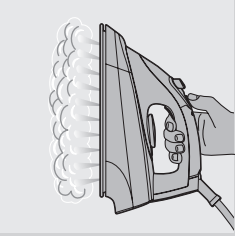

- 1 Țineți fierul în poziție verticală și apăsați activatorul de abur pentru a călca cu abur perdele sau haine atârinate (jachete, costume, paltoane).

Jetul de abur (numai la modelele GC8325/GC8320/GC8261/GC8260/GC8225/GC8220)

Un jet de abur puternic ajută la netezirea cutelor mai dure.



- 1 Setați selectorul de temperatură între ●●● și MAX.
- 2 Apăsați butonul pentru jet de abur.

Notă: Utilizați intermitent declanșare jet de abur. Dacă din talpă se scurg picături de apă, lăsați fierul să se încingă cel puțin un minut înainte de a utiliza din nou funcția de jet de abur.

Călcarea fără abur

Există una sau două modalități de călcare fără abur:

- Toate tipurile: călcați normal, fără să apăsați activatorul pentru abur.
- Numai la modelele GC8325/GC8320/GC8261/GC8260/GC8225/GC8220: Selectați setarea pentru abur^{off} (fără abur) și să începeți să călcați.

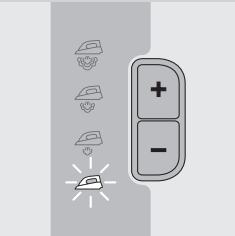

Sugestii

- Când călcați cu abur țesături din lână, pot apărea pete strălucitoare. Pentru a preveni acest lucru, utilizați o cârpă uscată pentru protejare sau întoarceți articolul vestimentar și călcați-l pe dos.
- Mătase, lână și țesături sintetice: călcați țesătura pe dos pentru a nu lăsa pete strălucitoare.
- Catifeaua sau alte țesături care au tendința de a forma pete strălucitoare trebuie călcate într-o singură direcție (pe direcția plușului) apăsând foarte ușor.
- Nu folosiți abur când călcați mătase colorată. S-ar putea păta.

Curățare și întreținere

După călcare

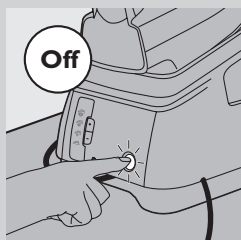

- 1** Așezați fierul pe stativ (consultați capitolul “Depozitarea și transportul”) și opriți aparatul.
- 2** Scoateți cablul de alimentare din priză și lăsați aparatul să se răcească.
- 3** Ștergeți calcarul și alte depuneri de pe talpă cu o cârpă umedă și cu un detergent (lichid) non-abraziv.
- 4** Curățați partea superioară a aparatului și exteriorul generatorului de abur cu o cârpă umedă.
- 5** Goliți rezervorul de apă după curățare.

Funcția de detartrare

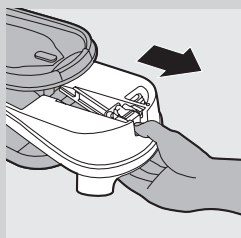

Nu scoateți capacul de clătire pentru detartrare dacă generatorul de abur este fierbinte.

FOARTE IMPORTANT: Clătiți rezervorul de apă o dată pe lună sau la fiecare 10 utilizări pentru a evita deteriorarea aparatului și pentru o funcționare optimă a mecanismului de aburire.

- 1** Scoateți aparatul din priză și lăsați-l să se răcească pentru 2 ore.
- 2** Scoateți rezervorul de apă detașabil.
- 3** Prindeți rezervorul de abur cu ambele mâini și agitați-l bine.

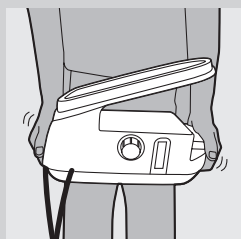

- 4** Întoarceți generatorul de abur pe o parte, cu capacul de clătire pentru detartrare îndreptat în sus și scoateți capacul de clătire pentru detartrare

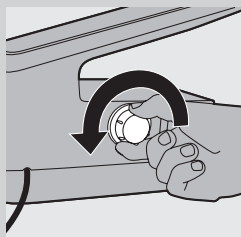

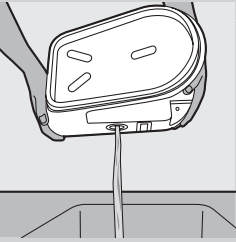

5 Goliți generatorul de abur în chiuvetă.

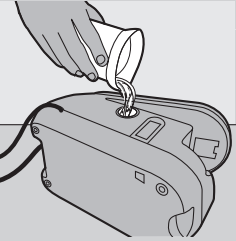

6 Umpleți generatorul de abur cu apă curată și agitați din nou.

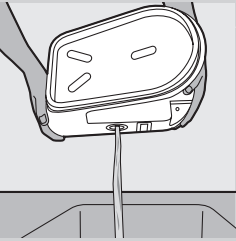

7 Vărsați din nou generatorul de abur în chiuvetă.

8 Repetați pașii 6 și 7 de două ori pentru rezultate optime.

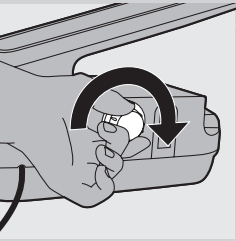

9 Înșurubați strâns la loc capacul de clătire pentru detartrare la generatorul de abur.

Led pentru detartrare (numai la modelele GC8325/GC8320/GC8261/GC8260)

1 Când generatorul de abur trebuie clătit, led-ul de detartrare luminează intermitent timp de 30 de secunde.

În aceste 30 de secunde, generatorul de abur nu se va încălzi.

2 Opriți imediat aparatul și lăsați să se răcească.

Nu utilizați funcția de detartrare dacă generatorul de abur este fierbinte.

3 Utilizați funcția de detartrare conform descrierii de mai sus.

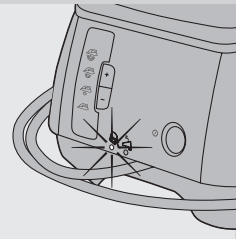

Depozitarea

Lăsați aparatul să se răcească înainte de a-l depozita.

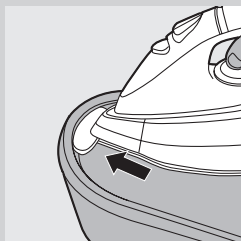

1 Numai la modelele GC8261/GC8260: Așezați vârful fierului în închizătoarea pentru stocare în siguranță a stativului.

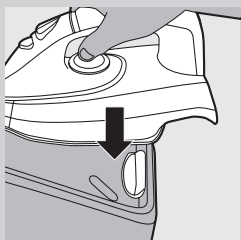

2 Numai la modelele GC8261/GC8260: Apăsați ferm pe partea din spate a fierului ('clic').

3 Goliți rezervorul de apă.

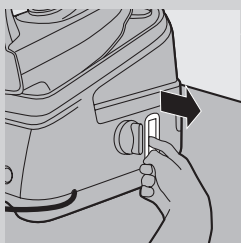

4 Scoateți cârligul pentru cablu și furtun.

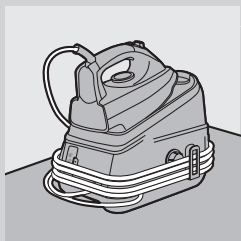

5 Asigurați furtunul de alimentare și cablul electric.

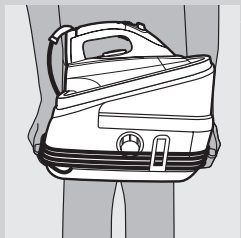

6 Pentru a deplasa aparatul, transportați-l ținându-l de mânerile de pe ambele părți.

Protecția mediului



- Nu aruncați aparatul împreună cu gunoiul menajer la sfârșitul duratei de funcționare, ci predați-l la un punct de colectare autorizat pentru reciclare. În acest fel, veți ajuta la protejerea mediului înconjurător.

Garanție și service

Dacă aveți nevoie de informații sau întâmpinați probleme, vizitați site-ul Web Philips la adresa www.philips.com sau contactați centrul Philips de asistență pentru clienți din țara dvs. (găsiți numărul de telefon în garanția internațională). Dacă în țara dvs. nu există un astfel de centru, deplasați-vă la furnizorul dvs. Philips local.

Depanare

Acest capitol descrie cele mai frecvente problemele care pot apărea în utilizarea aparatului. Dacă nu reușiți să rezolvați problema folosind informațiile de mai jos, contactați centrul de asistență pentru clienți din țara dvs.

Problemă	Cauză	Soluție
Aparatul nu se încinge.	Există o problemă de conectare.	Verificați cablul electric, ștecherul și priză de perete.
	Nu ați pornit aparatul.	GC8325/GC8320/GC8261/GC8260/GC8225/GC8220: Apăsăți butonul de pornire/oprire. GC8210: setați comutatorul de pornire/oprire la poziția 'on' (pornit).
La pornire, noul fier de călcat scoate fum.	Temperatura setată este prea mică.	Setați o temperatură mai mare.
	Unele componente ale aparatului au fost ușor lubrificate la fabricație și pot scoate puțin fum când se încălzesc.	Acest fenomen este normal și va înceta după puțin timp.
Aparatul nu produce abur.	Nu este suficientă apă în rezervor.	Umpleți rezervorul cu apă. Consultați capitolul 'Pregătirea pentru utilizare', secțiunea 'Umplerea rezervorului de apă'.
	Generatorul de abur nu s-a încălzit suficient.	Așteptați aproximativ 2 minute. Numai la modelele GC8325/GC8320/GC8261/GC8260/GC8225/GC8220: așteptați până când ledul pentru abur luminează continuu.
	Temperatura setată pentru călcare este prea scăzută pentru călcarea cu abur.	Setați o temperatură de ●● sau mai mare.

Problemă	Cauză	Soluție
	Numai la modelele GC8325/GC8320/GC8261/GC8260/GC8225/GC8220: Ați selectat setarea pentru abur ☹️ (fără abur).	Selectați setarea pentru abur ☺️ (abur minim), ☺️ (abur moderat) sau ☺️ (abur maxim).
	Nu ați poziționat rezervorul de apă corect în generatorul de abur.	Așezați corespunzător rezervorul de apă în generatorul de abur ('clic').
	Când fierul de călcat a fost setat la o temperatură foarte ridicată, aburul produs este uscat și puțin vizibil. Acesta va fi și mai puțin vizibil dacă temperatura ambiantă este relativ ridicată și va fi complet invizibil dacă temperatura a fost setată la valoarea MAX.	Setați fierul de călcat la o temperatură mai mică, de exemplu ●●, pentru a verifica dacă acesta produce într-adevăr abur.
Din talpa fierului se scurg picături de apă.	Temperatura setată este prea scăzută pentru călcarea cu abur.	Setați o temperatură de ●● sau mai mare.
	Când începeți să călcați cu abur sau dacă întrerupeți pentru puțin timp călcatul cu abur, aburul rămas în furtunul de alimentare se răcește și se condensează în apă. Acest fapt determină scurgerea picăturilor de apă din talpă.	Acest fapt este normal. Când începeți să călcați sau când continuați să călcați după o întrerupere, țineți fierul deasupra unei cârpe și apăsați activatorul de abur. Așteptați ca, în locul apei, din talpă să iasă abur.
Talpa fierului lasă în urmă o crustă și impurități sau este murdară.	Impuritățile sau substanțele chimice din apă s-au depozitat în orificiile pentru abur și/sau pe talpă.	Ștergeți talpa cu o cârpă umedă.
Aparatul produce un sunet specific pompării.	Apa este pompată în generatorul de abur.	Acest lucru este normal.
	Sunetul specific pompării nu se oprește.	Scoateți imediat fierul din priză și contactați un centru de service autorizat Philips.
Fierul de călcat produce abur în permanență.	Funcția de blocare a aburului a fost setată la 'on' (pornit).	Setați funcția de blocare a aburului la 'off' (oprit) dacă doriți să obțineți abur numai când apăsați activatorul pentru abur (consultați secțiunea 'Funcția de blocare a aburului').
Pe talpa fierului se scurge apă murdară.	S-au acumulat prea mult calcar și minerale în generatorul de abur.	Clătiți generatorul de abur. Consultați capitolul 'Curățare și întreținere'.

Problemă	Cauză	Soluție
Când fierul se încinge, au loc scurgeri de abur pe sub capacul de clătire pentru detartrare.	Nu ați strâns bine capacul de clătire pentru detartrare.	Oprii aparatul, strângeți capacul de clătire pentru detartrare și porniți aparatul la loc. Dacă, în continuare, aburul iese din aparat atunci când se încinge, oprii aparatul și contactați un centru de service autorizat Philips.
Fierul de călcat nu produce suficient abur/Cantitatea de abur scade și crește în timpul călcării cu abur.	Când aparatul pompează apă în dispozitivul de fierbere, cantitatea de abur scade uneori. Probabil că în această perioadă aveți impresia că fierul nu produce suficient abur. Cu toate acestea, este un fenomen absolut normal, iar fluxul de abur se normalizează după câteva secunde.	Pentru a optimiza fluxul de abur, dezactivați funcția de blocare a aburului când nu aveți nevoie de abur și când lăsați fierul de călcat jos.
Apar pete de umezeală pe articolul de îmbrăcăminte în timpul călcării.	Petele de umezeală apărute pe articolele de îmbrăcăminte după ce ați călcat cu abur un timp prelungit se pot datora aburului condensat pe talpa fierului de călcat. Călcați petele de umezeală fără abur un timp pentru a le usca. Dacă partea de dedesubt a tălpii fierului de călcat este umedă, ștergeți-o cu o cârpă uscată.	Pentru a preveni condensarea aburului pe talpa fierului de călcat, utilizați talpă cu o protecție de tip plasă.
Numai la modelele GC8325/GC8320/GC8261/GC8260/GC8225/GC8220: Apar picături de apă pe talpa fierului când utilizez funcția pentru jet de abur.	Este posibil ca aburul să se fi condensat în furtun, temperatura să fie setată sub ●●● sau aparatul să nu fie pregătit pentru călcarea cu abur.	Asigurați-vă că temperatura este setată la ●●● sau mai mult. Călcați cu abur câteva secunde înainte de a utiliza funcția pentru jet de abur.





Введение

Поздравляем с покупкой продукции Philips! Для получения полной поддержки, оказываемой компанией Philips, зарегистрируйте ваше изделие на www.philips.com/welcome.

Мощная система глажения обеспечивает непрерывную подачу пара под высоким давлением, что делает глажение простым. Благодаря наличию большого резервуара для воды можно гладить без перерывов. Когда вода в резервуаре заканчивается, его можно быстро отсоединить и заполнить.

Надеемся, вам понравится использовать эту систему.

Общее описание (Рис. 1)

- A** Шланг подачи пара
- B** Мягкая ручка (только у GC8261/GC8260)
- C** Дискový регулятор нагрева
- D** Кнопка выпуска пара
- E** Индикатор нагрева
- F** Фиксатор подачи пара
- G** Кнопка парового удара (только для моделей GC8325/GC8320/GC8261/GC8260/GC8225/GC8220)
- H** Подошва
- I** Блокатор безопасного хранения (только у GC8261/GC8260)
- J** Подставка утюга
- K** Съёмный резервуар для воды
- L** Приспособление для хранения сетевого шнура и шланга
- M** Крышка системы очистки от накипи Calc-Clean
- N** Наливное отверстие
- O** Кнопка отсоединения резервуара для воды
- P** Парогенератор
- Q** Кнопка включения/выключения с индикатором питания (только для моделей GC8325/GC8320/GC8261/GC8260/GC8225/GC8220)
- R** Ручка для транспортировки
- S** Индикатор необходимости заполнения резервуара для воды (только для моделей GC8325/GC8320/GC8261/GC8260/GC8225/GC8220)
- T** Индикатор системы очистки Calc-Clean (только для моделей GC8325/GC8320/GC8261/GC8260)
- U** Сетевой шнур
- V** Кнопки регулирования пара (+/-) (только для моделей GC8325/GC8320/GC8261/GC8260/GC8225/GC8220)
- W** Панель управления парогенератора с индикатором пара (только для моделей GC8325/GC8320/GC8261/GC8260/GC8225/GC8220)
 -  = максимальная подача пара
 -  = умеренная подача пара
 -  = минимальная подача пара
 -  = глажение без пара
- X** Кнопка включения/выключения с индикатором питания (только у GC8210)

Важно

До начала эксплуатации прибора внимательно ознакомьтесь с настоящим руководством и сохраните его для дальнейшего использования в качестве справочного материала.

Опасно

- Запрещается погружать утюг или парогенератор в воду.

Предупреждение

- Перед подключением прибора убедитесь, что номинальное напряжение, указанное на заводской бирке, соответствует напряжению местной электросети.
- Не пользуйтесь прибором, если сетевой шнур, сетевая вилка, шланг подачи пара или сам прибор имеют видимые повреждения, а также если прибор роняли или он протекает.
- В случае повреждения сетевого шнура или шланга подачи пара их необходимо заменить. Чтобы обеспечить безопасную эксплуатацию прибора, замена должна производиться только в торговой организации Philips, в авторизованном сервисном центре Philips или в сервисном центре с персоналом аналогичной квалификации.
- Не оставляйте включенный в сеть прибор без присмотра.
- Данный прибор не предназначен для использования лицами (включая детей) с ограниченными возможностями сенсорной системы или ограниченными интеллектуальными возможностями, а также лицами с недостаточным опытом и знаниями, кроме случаев контроля или инструктирования по вопросам использования прибора со стороны лиц, ответственных за их безопасность.
- Не позволяйте детям играть с прибором.
- Сетевой шнур и шланг подачи пара не должны касаться горячей подошвы утюга.
- Если при нагревании прибора из-под крышки системы очистки от накипи Calc-Clean выходит пар, выключите прибор и закройте крышку плотнее. Если выход пара возобновится при следующем включении, выключите прибор и обратитесь в авторизованный сервисный центр Philips.
- Запрещается снимать крышку системы очистки от накипи Calc-Clean до полного остывания парогенератора.
- Закрывайте отверстие парогенератора только крышкой системы очистки от накипи Calc-Clean, входящей в комплект поставки прибора, так как эта крышка одновременно служит предохранительным клапаном.

Внимание

- Подключайте прибор только к заземленной розетке.
- Регулярно проверяйте, не поврежден ли сетевой шнур или шланг подачи пара.
- Устанавливайте утюг и парогенератор на горизонтальную, ровную и устойчивую поверхность.
- Прикосновение к сильно нагретой подошве утюга может привести к ожогам.
- По окончании глажения, при очистке прибора, во время заполнения или опустошения резервуара для воды, а так же

- оставляя утюг без присмотра даже на короткое время, ставьте утюг на подставку, выключайте его и отключайте от электросети.
- Регулярно промывайте парогенератор в соответствии с инструкцией, приведенной в главе "Очистка и уход".
 - Прибор предназначен только для домашнего использования.

Электромагнитные поля (ЭМП)

Данное устройство Philips соответствует стандартам по электромагнитным полям (ЭМП). При правильном обращении согласно инструкциям, приведенным в руководстве пользователя, применение устройства безопасно в соответствии с современными научными данными.

Перед первым использованием

Примечание: При первом включении из утюга может выделяться некоторое количество дыма. Это нормально и вскоре прекратится.

Примечание: При первом использовании утюга из отверстий подошвы могут выходить частицы вещества. Это нормально, не опасно и скоро прекратится.

Примечание: При включении прибора, парогенератор производит звук работающего насоса. Это нормально, данный звук свидетельствует о работе насоса перекачивающего воду в парогенератор.

- 1** Удалите наклейки и защитную пленку с подошвы и очистите подошву утюга мягкой тканью.

Подготовка устройства к работе

- 1** Установите парорегулятор на устойчивую и ровную поверхность, например, на гладильную доску или на стол.

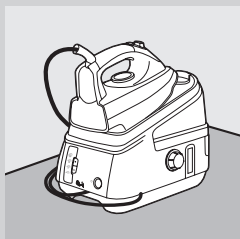

Заполнение водой съемного резервуара

Резервуар для воды можно заполнять в любой момент в процессе глажения.

Не добавляйте в резервуар для воды духи, уксус, крахмал, средства для удаления накипи, добавки для глажения или другие химические средства.

Не переполняйте резервуар для воды, в противном случае при установке резервуара на место вода может выплескиваться из наливного отверстия.



- Только для GC8210: Установите переключатель включения/выключения в положение on (вкл.).
- Загорится индикатор питания на кнопке включения/выключения.
- Загорится индикатор нагрева утюга. Когда утюг нагреется до необходимой температуры, индикатор нагрева погаснет.

Примечание: Во время глажения индикатор нагрева будет периодически загораться. Это свидетельствует о том, что утюг нагревается до заданной температуры.

- Приблизительно через 2 минуты парогенератор готов к работе.

Полезные советы

- Если материал изделия неизвестен, определите температуру глажения, прогладив участок, незаметный при носке или использовании изделия.
- Если в состав ткани входят волокна разных типов, всегда устанавливайте степень нагрева, которая соответствует волокнам, требующим самого бережного обращения, т.е. минимальную степень нагрева. Например, если в составе ткани 60% полиэфирных и 40% хлопчатобумажных волокон, то эту ткань следует гладить при температуре, требуемой для полиэфира (●) и без пара.
- Начинайте глажение с изделий из синтетических волокон, для которых требуется минимальная температура глажения.
- Если во время глажения была установлена низкая температура, подождите, пока прибор остынет для установки температуры нагрева, прежде чем продолжить глажение. Для того чтобы утюг побыстрее остыл включите пар или прогладьте кусочек ткани.

Использование прибора

Глажение с паром

Шланг подачи пара может нагреваться при длительном глажении.

Примечание: Во время глажения с паром система может издавать звук работающего насоса. Это нормально, и свидетельствует о работе насоса, перекачивающего воду в парогенератор.

- 1** Убедитесь, что в резервуаре достаточно воды.
- 2** Убедитесь, что прибор включен и подключен к электропитанию (см. главу “Подготовка прибора к работе”).
- 3** Установите рекомендуемую температуру глажения (см. главу “Подготовка прибора к работе”).

Функция отпаривания может быть использована только при температурах глажения больше чем ●●.

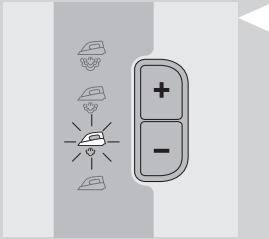

4 Только для моделей GC8325/GC8320/GC8261/GC8260/GC8225/GC8220: Установите необходимый режим подачи пара с помощью кнопок + и - на панели управления парогенератора.

- ☁ для максимальной подачи пара (маркировка MAX).
- ☁ для умеренной подачи пара (маркировка от ●●● до MAX).
- ☁ для минимальной подачи пара (маркировка от ●● до MAX).
- ☁ для глажения без пара (маркировка от ● до MAX).

- ⦿ Индикатор пара мигает, указывая на нагрев парогенератора.
- ⦿ Примерно через 2 минуты индикатор пара начинает гореть ровно, показывая, что парогенератор готов для глажения с паром.

Примечание: Во время глажения можно регулировать подачу пара с помощью кнопок "+" и "-". На образование необходимого количества пара может уйти несколько секунд.

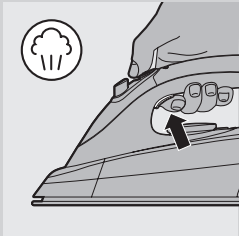

5 Чтобы начать глажения с паром нажмите кнопку включения пара.

Во время перерыва глажения поставьте утюг вертикально или установите его на подставку.

- ⦿ При открывании и закрывании парового клапана в парогенераторе могут быть слышны щелчки. Это абсолютно нормально.

Фиксация кнопки включения пара

Фиксация кнопки включения пара служит для непрерывного глажения с паром, без необходимости постоянно нажимать кнопку включения пара.

- Если сдвинуть фиксатор подачи пара вперед, производится непрерывная подача пара. Для прекращения подачи пара сдвиньте фиксатор подачи пара назад.
- Если фиксация подачи пара снята, пар подается только при нажатии кнопки включения пара.

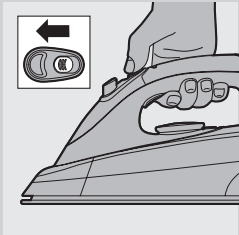

Примечание: Снимите фиксацию подачи пара при установке утюга в вертикальное положение или при установке на подставку. Это предотвратит выход горячего пара из утюга или намокание подставки.

Вертикальное отпаривание

Запрещается направлять струю пара на людей.

- 1** Удерживая утюг в вертикальном положении, нажмите кнопку включения пара для вертикального отпаривания занавесок и тканей (пиджаков, курток, костюмов).

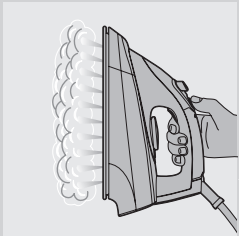

Паровой удар (только для моделей GC8325/GC8320/GC8261/GC8260/GC8225/GC8220)

Мощный выброс пара позволяет разгладить неподатливые складки.

- 1** Установите диск терморегулятора в положение между ●●● и MAX.



2 Нажмите кнопку парового удара.

Примечание: Функцией парового удара следует пользоваться с перерывами. При появлении капель на подошве утюга дайте утюгу нагреться в течение минуты, прежде чем снова использовать функцию парового удара.

Глажение без пара



Существует два способа глажения без пара:

- Все модели: начните глажение, не нажимая кнопку включения пара.
- Только для моделей GC8325/GC8320/GC8261/GC8260/GC8225/GC8220: Выберите режим подачи пара ☁ (без пара) и приступайте к глажению.

Полезные советы

- При глажении шерстяных изделий возможно образование лоснящихся пятен. Чтобы избежать их появления, гладьте через сухую ткань или выверните изделие и гладьте с изнанки.
- Изделия, изготовленные из шелка, шерстяных и синтетических материалов, следует гладить с изнанки, чтобы не допустить появления лоснящихся пятен.
- Изделия из бархата и других тканей, на которых легко образуются лоснящиеся пятна, следует гладить только в одном направлении (по ворсу), прикладывая минимальное усилие.
- Чтобы не допустить появления пятен, не гладьте с паром цветные шелковые ткани.

Чистка и обслуживание

После глажения

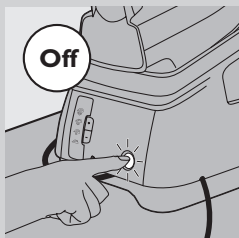

- 1 Поставьте утюг на подставку (см. главу “Хранение”) и выключите прибор.
- 2 Отключите прибор от электросети и дайте ему остыть.
- 3 Удалите накипь и другие загрязнения с подошвы утюга с помощью лоскута ткани, смоченного неабразивным (жидким) чистящим средством.
- 4 Очищайте верхнюю часть утюга и наружную поверхность парогенератора с помощью влажной ткани.
- 5 Слейте воду после промывки резервуара для воды.

Очистка от накипи

Запрещается снимать крышку системы очистки от накипи Calc-Clean до полного остывания парогенератора.

ВАЖНОЕ ЗАМЕЧАНИЕ: для предотвращения повреждения прибора и достижения оптимальных характеристик парообразования промывайте парогенератор раз в месяц или после 10 сеансов использования.

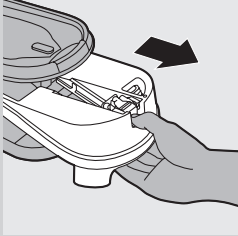

1 Отсоедините прибор от сети питания и дайте ему остыть в течение 2 часов.

2 Отсоедините съемный резервуар для воды.

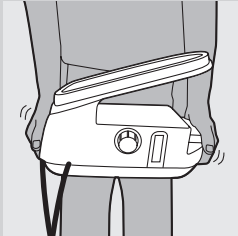

3 Удерживая парогенератор обеими руками, тщательно потрясите его.

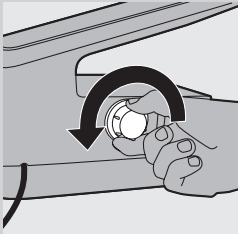

4 Положите парогенератор на бок, в положение, когда крышка системы очистки от накипи Calc-Clean обращена вверх и снимите крышку системы очистки от накипи Calc-Clean.

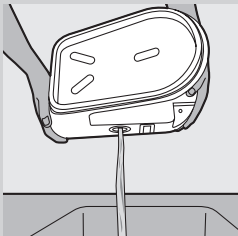

5 Вылейте воду из парогенератора в раковину.

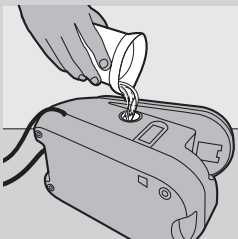

6 Заполните парогенератор свежей водой и снова встряхните его.

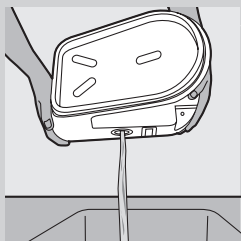

- 7** Снова вылейте воду из парогенератора в раковину.
- 8** Для получения оптимального результата дважды повторите шаги 6 и 7.

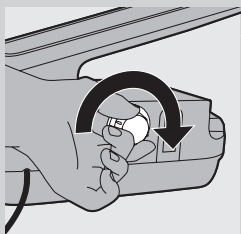

- 9** Крепко затяните крышку системы очистки от накипи Calc-Clean на парогенераторе.

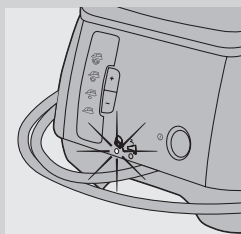

Индикатор системы очистки Calc-Clean (только для моделей GC8325/GC8320/GC8261/GC8260)

- 1** Когда возникает необходимость промывки парогенератора, индикатор системы Calc-Clean мигает в течение 30 секунд. В течение этих 30 секунд парогенератор не нагревается.
- 2** Незамедлительно выключите прибор и дайте ему остыть. Не применяйте функцию Calc-Clean, если парогенератор горячий.
- 3** Примените функцию Calc-Clean, как описано выше.

Хранение

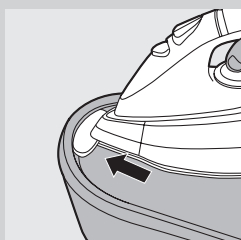

Прежде чем убрать прибор на хранение, обязательно дайте ему остыть.

- 1** Только для GC8261/GC8260: вставьте носик утюга в блокиратор безопасности на подставке.

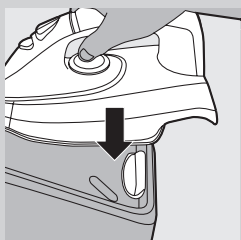

- 2** Только для GC8261/GC8260: плотно прижмите заднюю часть утюга (должен прозвучать щелчок).
- 3** Слейте воду из резервуара для воды.

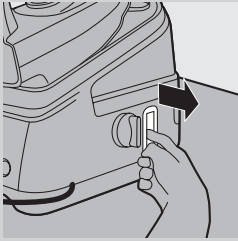

- 4** Выдвиньте приспособление для хранения сетевого шнура и шланга

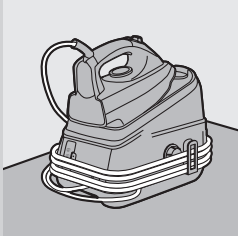

- 5** Закрепите шланг подачи пара и сетевой шнур.



- 6** При перемещении прибора беритесь за ручки с обеих сторон парогенератора.

Защита окружающей среды



- После окончания срока службы не выбрасывайте прибор вместе с бытовыми отходами. Передайте его в специализированный пункт для дальнейшей утилизации. Этим вы поможете защитить окружающую среду.

Гарантия и обслуживание

Для получения дополнительной информации или для обслуживания, или в случае возникновения проблем посетите веб-сайт Philips www.philips.com или обратитесь в Центр поддержки потребителей Philips в вашей стране (номер телефона центра указан на гарантийном талоне). Если подобный центр в вашей стране отсутствует, обратитесь в местную торговую организацию Philips.

Поиск и устранение неисправностей

Данная глава посвящена наиболее общим вопросам использования прибора. Если самостоятельно справиться с возникшими проблемами не удастся, обратитесь в центр поддержки покупателей в вашей стране.

Проблема	Причина	Способы решения
Утюг не нагревается.	Неправильное подключение.	Проверьте исправность шнура питания, вилки и розетки электросети.
	Прибор не включен.	Только для моделей GC8325/GC8320/GC8261/GC8260/GC8225/GC8220: Нажмите кнопку включения/выключения. GC8210: установите переключатель включения/выключения в положение 'on' (вкл.).
При включении нового утюга выделяется дым.	Установлено слишком низкое значение температуры.	Установите более высокую температуру.
	На производстве некоторые детали утюга были покрыты смазкой, и при первом включении нового утюга может выделяться некоторое количество дыма.	Это нормально и через некоторое время прекратится.
Утюг не вырабатывает пара.	В резервуаре недостаточно воды.	Заполните резервуар для воды. См. раздел "Заполнение водой съемного резервуара" главы "Подготовка прибора к работе".
	Парогенератор не нагревается до необходимой температуры.	Подождите около 2 минут. Только для моделей GC8325/GC8320/GC8261/GC8260/GC8225/GC8220: Подождите, пока индикатор пара не будет гореть постоянно.
	Недостаточный нагрев для глажения с паром.	Установите температуру ●● или выше.
Резервуар для воды установлен в парогенератор неправильно.	Только для моделей GC8325/GC8320/GC8261/GC8260/GC8225/GC8220: Парорегулятор установлен в положение ☹ (глажение без пара).	Установите ☺ (минимальная подача пара), ☹ (умеренная подача пара) или ☹☹ (максимальная подача пара).
		Правильно установите резервуар для воды в парогенератор (должен прозвучать щелчок).

Проблема	Причина	Способы решения
	При установке очень высокой температуры нагрева, вырабатывается сухой пар, который практически не виден. Такой пар еще менее заметен при относительно высокой температуре окружающего воздуха, и полностью невиден при установке дискового регулятора нагрева в положение MAX.	Установите меньшее значение нагрева, например, ●●, чтобы убедиться в том, что в системе вырабатывается пар.
На подошве утюга появляются капли воды.	Установленная температура недостаточно высока для глажения с паром.	Установите температуру ●● или выше.
	В течение первых минут глажения с паром и во время перерыва глажения с паром, оставшийся в шланге пар остывает и конденсируется, что приводит к появлению капель воды на подошве.	Это нормально. Во время начала глажения или при продолжении глажения после перерыва удерживайте утюг над ненужной тканью и нажмите кнопку включения пара. Подождите нормализации подачи пара из подошвы.
Из отверстий подошвы поступают хлопья накипи и грязь, или подошва загрязнилась.	На подошве и/или отверстиях выхода пара осаждаются загрязнения или химические вещества, присутствующие в воде.	Очистите утюг с помощью влажной ткани.
Прибор издает звук работающего насоса.	Насос перекачивает воду в парогенератор.	Это нормально.
	Звук работающего насоса не прекращается.	Немедленно отключите утюг от электросети и обратитесь в авторизованный сервисный центр Philips.
Происходит непрерывная подача пара.	Фиксатор подачи пара установлен в положение "on" (вкл.).	Установите фиксатор в положение "off" (выкл.), если необходимо получить пар только при нажатии кнопки включения пара (см. раздел "Фиксация кнопки включения пара").
Из подошвы утюга вытекает грязная вода.	В парогенераторе накопилось слишком много накипи и минеральных веществ.	Промойте парогенератор. См. главу "Очистка и уход".

Проблема	Причина	Способы решения
При нагревании прибора из-под крышки системы очистки от накипи Calc-Clean выходит пар.	Возможно крышка системы Calc-Clean неплотно завинчена.	Отключите прибор от электросети и закройте крышку Calc-Clean плотнее. Если выход пара возобновится при следующем включении, выключите прибор и обратитесь в авторизованный сервисный центр Philips.
Утюг не вырабатывает достаточно пара/ количество пара увеличивается или уменьшается во время глажения.	Когда вода поступает в парогенератор, количество пара может уменьшаться. При этом вам может показаться, что утюг не вырабатывает достаточно пара. Однако это абсолютно нормальное явление и количество вырабатываемого пара нормализуется через несколько секунд.	Для оптимизации подачи пара снимите кнопку включения пара с фиксатора, когда в паре нет необходимости, и когда вы ставите утюг.
Во время глажения на одежде появляются мокрые пятна.	Появление мокрых пятен на одежде после некоторого времени глажения с паром может быть вызвано конденсатом пара, образовавшимся на гладильной доске. Просушите мокрые пятна, прогладив их утюгом без пара. Если низ гладильной доски остается мокрым, протрите ее куском сухой ткани.	Для предотвращения конденсации пара на гладильной доске пользуйтесь доской с проволочной подставкой.
Только для моделей GC8325/ GC8320/GC8261/ GC8260/GC8225/ GC8220: При использовании функции парового удара из подошвы утюга выделяются капли воды.	Возможно пар сконденсировался в шланге; регулятор нагрева установлен в положение ниже ●●● или прибор еще не готов к глажению с паром.	Убедитесь, что регулятор нагрева установлен в положение ●●● или более высокое. Перед использованием функции парового удара, в течение некоторого времени необходимо выполнить глажение с паром.

Úvod

Gratulujeme Vám ku kúpe a vitajte v spoločnosti Philips! Ak chcete využiť všetky výhody zákazníckej podpory spoločnosti Philips, zaregistrujte svoj výrobok na www.philips.com/welcome.

Výkonný tlakový žehliaci systém nepretržite vytvára paru, ktorá uľahčuje žehlenie. Vďaka veľkému zásobníku na vodu môžete žehliť bez prerušenia. Keď je zásobník na vodu prázdny, môžete ho odpojiť a okamžite naplniť. Dúfame, že si používanie tohto žehliaceho systému vychutnáte.

Opis zariadenia (Obr. 1)

- A** Prívodná hadica
- B** Rukoväť (s na dotyk jemným povrchom: len modely GC8261/GC8260)
- C** Otočný regulátor teploty
- D** Aktivátor naparovania
- E** Kontrolné svetlo nastavenia teploty
- F** Uzamknutie naparovania
- G** Tlačidlo impulzu pary (len modely GC8325/GC8320/GC8261/GC8260/GC8225/GC8220)
- H** Žehliaca plocha
- I** Zámok bezpečného odloženia (len modely GC8261/GC8260)
- J** Stojan žehličky
- K** Odnímateľný zásobník na vodu
- L** Háčik na uskladnenie šnúry a hadice
- M** Výplachovací uzáver na odstraňovanie vodného kameňa
- N** Plniaci otvor
- O** Páka na odpojenie zásobníka na vodu
- P** Generátor pary
- Q** Vypínač s kontrolným svetlom zapnutia (len modely GC8325/GC8320/GC8261/GC8260/GC8225/GC8220)
- R** Prepravná rukoväť
- S** Kontrolné svetlo doplnenia zásobníka na vodu (len modely GC8325/GC8320/GC8261/GC8260/GC8225/GC8220)
- T** Kontrolné svetlo odstránenia vodného kameňa (len modely GC8325/GC8320/GC8261/GC8260)
- U** Sieťový kábel
- V** Tlačidlá naparovania (+/-) (len modely GC8325/GC8320/GC8261/GC8260/GC8225/GC8220)
- W** Ovládací panel generátora pary s kontrolným svetlom naparovania (len modely GC8325/GC8320/GC8261/GC8260/GC8225/GC8220)
 - ☉ = maximálne množstvo pary
 - ☂ = mierne množstvo pary
 - ☁ = minimálne množstvo pary
 - ☀ = bez naparovania
- X** Vypínač s kontrolným svetlom zapnutia (len model GC8210)

Dôležité

Pred použitím zariadenia si pozorne prečítajte tento návod na použitie a uschovajte si ho pre použitie do budúcnosti.

Nebezpečenstvo

- Žehličku ani generátor pary nikdy neponárajte do vody.

Varovanie

- Skôr, ako zariadenie pripojíte do siete, skontrolujte, či sa napätie uvedené na štítku s označením modelu zhoduje s napätím v sieti.
- Zariadenie nepoužívajte, ak zásuvka, sieťový kábel, prírodná hadica alebo samotné zariadenie vykazujú viditeľné známky poškodenia, prípadne vtedy, ak zariadenie spadlo alebo z neho uniká kvapalina.
- Ak je poškodený sieťový kábel alebo prírodná hadica, musí ju vymeniť kvalifikovaný personál spoločnosti Philips, servisného centra autorizovaného spoločnosťou Philips alebo iná kvalifikovaná osoba, aby sa predišlo nebezpečným situáciám.
- Pokiaľ je zariadenie pripojené k sieti, nesmiete ho nikdy nechať bez dozoru.
- Toto zariadenie nesmú používať osoby (vrátane detí), ktoré majú obmedzené telesné, zmyslové alebo mentálne schopnosti, alebo ktoré nemajú dostatok skúseností a znalostí, pokiaľ nie sú pod dozorom alebo im nebolo vysvetlené používanie tohto zariadenia osobou zodpovednou za ich bezpečnosť.
- Deti musia byť pod dozorom, aby sa nehrali so zariadením.
- Nedovoľte, aby sa sieťový kábel a prírodná hadica dostali do kontaktu s horúcou žehliacou plochou žehličky.
- Ak počas zahrievania žehličky uniká para spod vyplachovacieho uzáveru na odstraňovanie vodného kameňa, vypnite zariadenie a dotiahnite vyplachovací uzáver na odstraňovanie vodného kameňa. Ak počas zahrievania žehličky uniká para aj naďalej, vypnite zariadenie a kontaktujte servisné centrum autorizované spoločnosťou Philips.
- Pokiaľ je generátor pary horúci, nikdy neodpájajte vyplachovací uzáver na odstraňovanie vodného kameňa.
- Na uzatvorenie generátora pary používajte len vyplachovací uzáver na odstraňovanie vodného kameňa dodaný spolu so zariadením, pretože tento uzáver slúži súčasne aj ako bezpečnostný ventil.

Výstraha

- Zariadenie pripojte jedine do uzemnenej zásuvky.
- Kvôli možnému poškodeniu pravidelne kontrolujte sieťový kábel a prírodnú hadicu.
- Žehličku a generátor pary vždy položte a používajte na pevnom, hladkom a vodorovnom povrchu.
- Žehliaca plocha žehličky môže byť veľmi horúca a pri dotyku môže spôsobiť popálenie.
- Keď skončíte žehlenie, keď čistíte zariadenie, keď plníte alebo vyprázdňujete zásobník na vodu a tiež keď čo len na chvíľu prestanete zariadenie používať: postavte žehličku na stojan, vypnite zariadenie a sieťovú zástrčku odpojte zo zásuvky.
- Generátor pary pravidelne oplachujte podľa pokynov v kapitole „Čistenie a údržba“.
- Toto zariadenie je určené len na domáce použitie.

Elektromagnetické polia (EMF)

Tento výrobok Philips vyhovuje všetkým normám týkajúcim sa elektromagnetických polí (EMF). Ak budete zariadenie používať správne a v súlade s pokynmi v tomto návode na použitie, bude jeho použitie bezpečné podľa všetkých v súčasnosti známych vedeckých poznatkov.

Pred prvým použitím

Poznámka: Počas prvého použitia sa zo žehličky môže uvoľňovať malé množstvo dymu. Je to bežný jav a dym sa onedlho stratí.

Poznámka: Počas prvého použitia sa môžu z otvorov v žehliacej ploche uvoľniť tuhé častičky. Je to bežný jav, častičky nie sú nebezpečné a čoskoro prestanú zo žehličky unikať.

Poznámka: Keď zapnete zariadenie, generátor pary môže vydávať zvuky ako pri pumpovaní. Je to bežný jav, ktorý znamená, že sa do generátora pary čerpá voda.

- 1 Odstráňte všetky nálepky a ochrannú fóliu zo žehliacej plochy a očistite ju mäkkou tkaninou.

Príprava na použitie

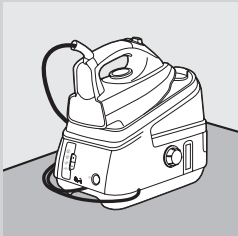

- 1 Generátor pary postavte na stabilný a rovný povrch, napr. na tvrdú časť žehliacej dosky alebo na stôl.

Plnenie oddeliteľného zásobníka na vodu

Zásobník na vodu môžete naplniť kedykoľvek počas používania.

Do zásobníka na vodu nepridávajte horúcu vodu, parfum, ocot, škrob, prostriedky na odstránenie vodného kameňa, prostriedky na uľahčenie žehlenia ani žiadne iné chemikálie.

Zásobník na vodu nepreplňajte, pretože pri jeho vrátení sa môže z plniaceho otvoru vyliat voda.

- 1 Odpojte oddeliteľný zásobník od generátora pary.
- 2 Zásobník na vodu naplňte po úroveň MAX. vodou z vodovodu.

Poznámka: Ak je voda, ktorú používate, príliš tvrdá, odporúčame Vám zmiešať ju s rovnakým množstvom destilovanej vody.

- 3 Zásobník na vodu zasuňte späť do generátora pary („kliknutie“).

Poznámka: Ak zásobník na vodu nie je správne zasunutý, žehlička nebude vytvárať paru.

Kontrolné svetlo doplnenia zásobníka na vodu (len modely GC8325/GC8320/GC8261/GC8260/GC8225/GC8220)

Keď je zásobník na vodu prázdny, začne blikať kontrolné svetlo doplnenia zásobníka na vodu a nebudete môcť žehliť s naparovaním.

- 1 Demontujte zásobník na vodu a naplňte ho.
- 2 Zásobník na vodu vložte späť do generátora pary („kliknutie“).
 - ▶ Žehlička je teraz pripravená na žehlenie s naparovaním.

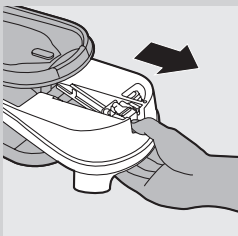

Nastavenie teploty

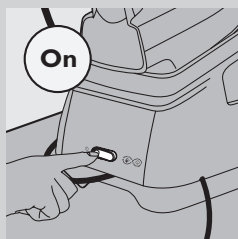
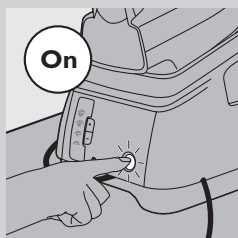
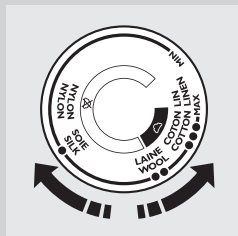

1 Skontrolujte štítok s informáciami o výrobku, ktorý idete žehliť, aby ste zistili požadovanú teplotu pri žehlení.

- ● pre syntetické látky (napr. akryl, viskóza, polyamid) a hodváb
- ●● pre vlnu
- ●●● pre bavlnu
- MAX. pre ľan

2 Otočením regulátora do príslušnej polohy nastavte požadovanú teplotu pri žehlení.

3 Zariadenie pripojte do siete.

4 Zapnite zariadenie.

- Len modely GC8325/GC8320/GC8261/GC8260/GC8225/GC8220: Vypínač stlačte jedenkrát.

● Kontrolné svetlo napájania na vypínači sa zapne.

● Rozsvieti sa kontrolné svetlo nastavenia teploty pri žehlení. Keď žehlička dosiahne nastavenú teplotu, kontrolné svetlo nastavenia teploty sa vypne.

Poznámka: Počas žehlenia sa kontrolné svetlo nastavenia teploty občas rozsvieti. Znamená to, že žehlička sa zohrieva na nastavenú teplotu.

● Začne blikať kontrolné svetlo naparovania. Po približne 2 minútach zostane kontrolné svetlo naparovania svietiť, t.j. zásobník na paru je pripravený na žehlenie s naparovaním.

- Modely GC8210: Vypínač prepnite do polohy „on“.

● Kontrolné svetlo napájania na vypínači zhasne.

● Rozsvieti sa kontrolné svetlo nastavenia teploty pri žehlení. Keď žehlička dosiahne nastavenú teplotu, kontrolné svetlo nastavenia teploty sa vypne.

Poznámka: Počas žehlenia sa kontrolné svetlo nastavenia teploty občas rozsvieti. Znamená to, že žehlička sa zohrieva na nastavenú teplotu.

● Po približne 2 minútach bude generátor pary pripravený na žehlenie s naparovaním.

Tipy

- Ak neviete, z akého materiálu alebo materiálov je výrobok zhotovený, správnu teplotu žehlenia určíte tak, že ožehlíte niektorú časť výrobku, ktorú pri nosení alebo používaní nebude vidieť.
- Ak je oblečenie vyrobené z rôznych druhov vlákien, vždy nastavte teplotu zodpovedajúcu žehleniu najjemnejšieho vlákna, t.j. najnižšiu teplotu. Napríklad: ak materiál obsahuje 60% polyesteru a 40% bavlny, mali by ste ho žehliť pri teplote určenej na žehlenie polyesteru (●) a bez naparovania.
- Najskôr žehlíte oblečenie, ktoré vyžaduje najnižšiu teplotu žehlenia, ako napr. oblečenie vyrobené zo syntetických vlákien.
- Ak počas žehlenia nastavíte nižšiu teplotu, predtým, ako budete pokračovať v žehlení počkajte, kým sa žehlička neochladí na nastavenú teplotu. Aby sa žehlička ochladila rýchlejšie, stlačte aktivátor pary alebo ožehlite kúsok látky.

Použitie zariadenia

Žehlenie s napaňovaním

Ak žehlíte dlhšie, dávkovacia hadica sa môže zohriať na vysokú teplotu.

Poznámka: Počas napaňovania budete občas počuť zvuk pripomínajúci pumpovanie. Je to bežný jav, ktorý znamená, že sa do generátora pary čerpá voda.

- 1** Uistite sa, že v zásobníku na vodu je dostatok vody.
- 2** Skontrolujte, či je zariadenie zapojené a zapnuté (Pozrite kapitolu „Príprava na použitie“).
- 3** Nastavte odporúčanú teplotu pri žehlení (pozrite si kapitolu „Príprava na použitie“).

Napaňovanie môžete použiť len pri žehlení pri vyššej teplote ako ●●.

- 4** Len modely GC8325/GC8320/GC8261/GC8260/GC8225/GC8220: Pomocou tlačidiel + a - na ovládacom paneli generátora pary zvolte požadované nastavenie napaňovania.

 napaňovanie maximálnym množstvom pary (nastavenie teploty MAX).

 napaňovanie stredným množstvom pary (nastavenie teploty ●●● až MAX).

 napaňovanie minimálnym množstvom pary (nastavenie teploty ●● až MAX).

 bez napaňovania (nastavenie teploty ● až MAX).

- D** Kontrolné svetlo napaňovania bliká aby naznačilo, že generátor pary sa zahrieva.
- D** Po približne 2 minútach zostane kontrolné svetlo napaňovania svietiť aby naznačilo, že generátor pary je pripravený na žehlenie s napaňovaním.

Poznámka: Počas žehlenia môžete upraviť nastavenie napaňovania pomocou tlačidiel napaňovania + a -. Na nastavenie množstva pary bude potrebný nejaký čas.

- 5** Ak chcete použiť žehlenie s napaňovaním, stlačte aktivátor pary.

Ak počas žehlenia s napaňovaním odložte žehličku, postavte ju do zvislej polohy alebo ju odložte na stojan.

- D** Otváranie a zatváranie ventilu v generátore pary sprevádza klikanie. Je to bežný jav.

Funkcia uzamknutia napaňovania

Uzamknutie napaňovania Vám umožní nepretržite žehlíť s napaňovaním bez toho, aby ste museli neustále stláčať aktivátor napaňovania.

- Keď posuniete uzamknutie napaňovania dopredu, žehlička bude vytvárať paru nepretržite. Aby ste zastavili napaňovanie, posuňte uzamknutie napaňovania dozadu.
- Keď sa uzamknutie napaňovania vypne, žehlička bude vytvárať paru len vtedy, keď aktivujete napaňovanie.

Poznámka: Keď žehličku postavíte do zvislej polohy alebo na stojan, uzamknutie napaňovania uvoľníte. Predídete tak unikaniu horúcej pary zo žehličky alebo navlhčeniu stojana žehličky.

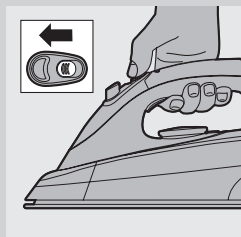
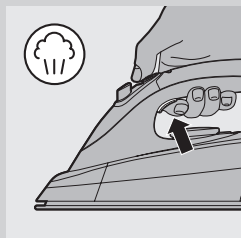
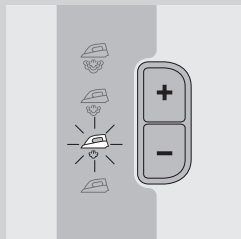

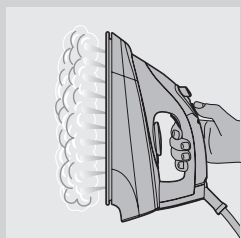

Naparovanie vo zvislej polohe

Prúd pary nesmiete nikdy nasmerovať na ľudí.

- 1 Žehličku podržte vo vertikálnej polohe a stlačte tlačidlo naparovania, aby ste žehlili s naparovaním visiace záclony a oblečenie (bundy, obleky, kabáty).

Impulz pary (len modely GC8325/GC8320/GC8261/GC8260/GC8225/GC8220)

Silný impulz pary pomáha pri vyhladení pokrčených miest.

- 1 Otočný regulátor teploty nastavte do polohy medzi ●●● a MAX.
- 2 Stlačte tlačidlo impulz pary.

Poznámka: Funkciu impulzu pary používajte prerušovane. Ak zo žehliacej plochy začnú vychádzať kvapky vody, nechajte žehličku aspoň minútu zahrievať a potom znova použite funkciu impulzu pary.



Žehlenie bez naparovania

Existuje jeden alebo dva spôsoby na žehlenie bez naparovania:

- Všetky modely: Začnete žehliť bez aktivácie naparovania.
- Len modely GC8325/GC8320/GC8261/GC8260/GC8225/GC8220: Zvoľte nastavenie naparovania  (bez pary) a začnite žehliť.



Tipy

- Ak vlnené vlákna žehlíte s naparovaním, môžu sa vyskytnúť lesklé škvrny. Aby ste tomu zabránili, použite suchú prítlačnú handričku alebo oblečenie prevráťte a žehlíte vnútornú stranu.
- Hodvábne, vlnené a syntetické materiály: žehlíte opačnú stranu oblečenia, aby na ňom nevznikli lesklé plochy.
- Zamat a iné výrobky, na ktorých zvyknú vznikáť lesklé povrchy, by ste mali žehliť len v jednom smere (v smere vlákna) a žehličku by ste mali pritláčať čo najmenej.
- Ak žehlíte odev z farbeného hodvábu, nepoužívajte naparovanie. Na odevy by sa mohli objaviť škvrny.

Čistenie a údržba

Po žehlení

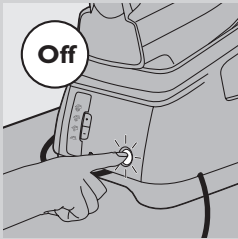

- 1** Žehličku položte na stojan (pozrite kapitolu „Odkladanie“) a vypnite ju.
- 2** Siet'ovú zástrčku odpojte zo zásuvky a zariadenie nechajte ochladieť.
- 3** Vodný kameň a iné usadeniny na žehliacej ploche zotrite tkaninou, ktorá je navlhčená vodou s prídavkom jemného (tekutého) čistiaceho prostriedku.
- 4** Vrchnú časť žehličky a vonkajšiu stranu generátora pary utrite vlhkou tkaninou.
- 5** Po čistení vyprázdňte zásobník na vodu.

Funkcia Calc-Clean na odstránenie vodného kameňa

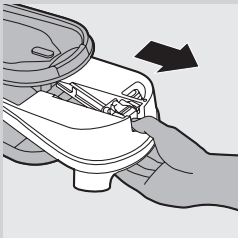

Pokiaľ je generátor pary horúci, nikdy neodpájajte vyplachovací uzáver na odstraňovanie vodného kameňa.

VEĽMI DÔLEŽITÉ: Generátor pary opláchnite raz do mesiaca alebo po každom desiatom použití, aby sa predišlo poškodeniu zariadenia a z dôvodu optimálneho výkonu naparovania.

- 1** Odpojte zariadenie a nechajte ho 2 hodiny vychladnúť.
- 2** Vyberte oddeliteľný zásobník na vodu.
- 3** Generátor pary uchopte oboma rukami a riadne ním potraste.

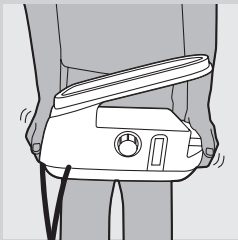

- 4** Generátor pary položte na bok s vyplachovacím uzáverom na odstraňovanie vodného kameňa smerom nahor, a potom ho odpojte.

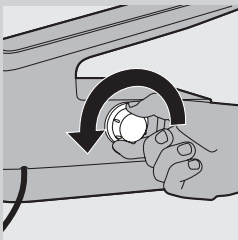

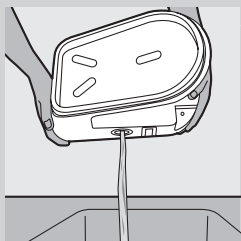

5 Obsah generátora pary vylejte do výlevky.



6 Generátor pary naplňte čerstvou vodou a znova ním potraсте.

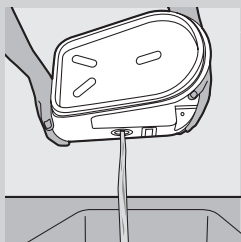

7 Ešte raz vylejte vodu z generátora pary do výlevky.

8 Aby ste dosiahli najlepšie výsledky, kroky 6 a 7 dvakrát zopakujte.



9 Vyplachovací uzáver na odstraňovanie vodného kameňa naskrutkujte pevne na generátor pary.

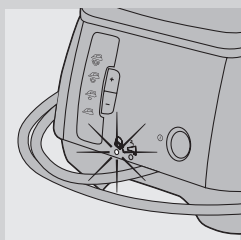

Kontrolné svetlo odstránenia vodného kameňa (len modely GC8325/GC8320/GC8261/GC8260)

1 Kontrolné svetlo odstránenia vodného kameňa bude 30 sekúnd blikat', keď je čas na opláchnutie generátora pary.

Počas týchto 30 sekúnd sa generátor pary nebude zahrievať.

2 Okamžite vypnite zariadenie a nechajte ho vychladnúť.

Funkciu odstránenia vodného kameňa nepoužívajte, kým je generátor pary horúci.

3 Podľa hore uvedeného postupu použite funkciu odstránenia vodného kameňa.

Odkladanie

Skôr, ako zariadenie odložíte, nechajte ho vychladnúť.

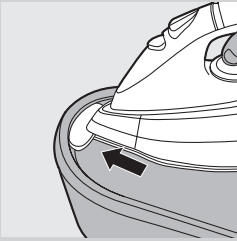

- 1** Len modely GC8261/GC8260: Do zámku bezpečného odloženia na stojane vložte špičku žehličky.

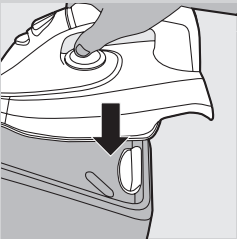

- 2** Len modely GC8261/GC8260: Pevne zatlačte zadnú stranu žehličky („kliknutie“).
- 3** Vyprázdnite zásobník na vodu.

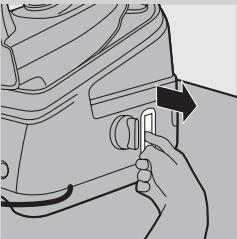

- 4** Vytiahnite háčik na uloženie kábla a hadice.

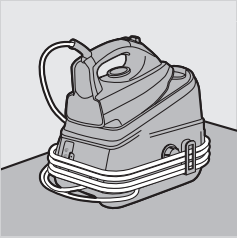

- 5** Zastite prírodnú hadicu a sieťový kábel.

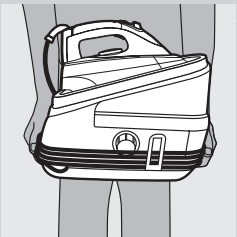

- 6** Aby ste zariadenie premiestnili, prenášajte ho za rukoväťe na každej strane generátora pary.

Životné prostredie



- Zariadenie na konci jeho životnosti neodhadzujte spolu s bežným komunálnym odpadom, ale kvôli recyklácii ho odovzdajte na mieste oficiálneho zberu. Pomôžete tak chrániť životné prostredie.

Záruka a servis

Ak potrebujete servis, informácie alebo máte problém, navštívte webovú stránku spoločnosti Philips, www.philips.com, alebo sa obráťte na Stredisko starostlivosti o zákazníkov spoločnosti Philips vo Vašej krajine (telefónne číslo strediska nájdete v priloženom celosvetovom platnom záručnom liste). Ak sa vo Vašej krajine toto stredisko nenachádza, obráťte sa na miestneho predajcu výrobkov Philips.

Riešenie problémov

Táto kapitola obsahuje zhrnutie najbežnejších problémov, ktoré sa môžu vyskytnúť pri používaní zariadenia. Ak neviete problém vyriešiť pomocou nižšie uvedených informácií, obráťte sa na Stredisko starostlivosti o zákazníkov vo Vašej krajine.

Problém	Príčina	Riešenie
Zariadenie sa nezohrieva.	Pravdepodobne je prerušený kontakt.	Skontrolujte sieťový kábel, zástrčku a sieťovú zásuvku.
	Nezapli ste zariadenie.	GC8325/GC8320/GC8261/GC8260/GC8225/GC8220: Stlačte vypínač. Model GC8210: nastavte vypínač do polohy „on“.
	Nastavená teplota je príliš nízka.	Nastavte vyššiu teplotu.
Pri zapnutí novej žehličky z nej začal unikať dym.	Niektoré súčiastky v žehličke sú z výroby chránené malým množstvom mazadla, ktoré pri zohriatí môže vytvoriť trochu dymu.	Je to bežný jav, ktorý sa po krátkej chvíli stratí.
Žehlička nevytvára žiadnu paru.	V zásobníku na vodu nie je dostatok vody.	Naplňte zásobník na vodu. Pozrite kapitolu „Príprava na použitie“, časť „Plnenie oddeliteľného zásobníka na vodu“).
	Generátor pary sa dostatočne nezahrial.	Počkajte približne 2 minúty. Len modely GC8325/GC8320/GC8261/GC8260/GC8225/GC8220: počkajte, kým nezostane nepretržite rozsvietené kontrolné svetlo naparovania.

Problém	Príčina	Riešenie
	Nastavená teplota je prívelmi nízka na použitie žehlenia s naparovaním.	Nastavte teplotu ●● alebo vyššiu.
	Len modely GC8325/GC8320/GC8261/GC8260/GC8225/GC8220: Zvolili ste nastavenie naparovania ☹ (bez pary).	Zvoľte nastavenie naparovania ☺ (minimálne množstvo pary), ☺ (mierne množstvo pary) alebo ☺ (maximálne množstvo pary).
	Zásobník na vodu ste neumiestnili na generátor pary správne.	Zásobník na vodu umiestnite do generátora pary správne („kliknutie“).
	Ak ste nastavili veľmi vysokú teplotu pri žehlení, vytvorená para je suchá a takmer ju nie je vidno. Ak je teplota okolia relatívne vysoká, vytvorenú paru budete vidieť ešte menej, a ak nastavíte teplotu na MAX, nebudete ju vidieť vôbec.	Žehličku nastavte na nižšiu teplotu, napr. ●● a presvedčte sa, že žehlička skutočne vytvára paru.
Z otvorov v žehliacej ploche vypadávajú kvapky vody.	Nastavená teplota je prívelmi nízka na použitie žehlenia s naparovaním.	Nastavte teplotu ●● alebo vyššiu.
	Ak ste počas žehlenia s naparovaním na chvíľu naparovanie prerušili, para v dávkovacej hadici sa ochladí a skondenzuje na vodu. To spôsobí, že z otvorov v žehliacej ploche vypadávajú kvapky vody.	Je to bežný jav. Keď začnete žehliť alebo keď po prerušení pokračujete v žehlení, podržte žehličku nad starou handričkou a aktivujte naparovanie. Počkajte, kým zo žehliacej plochy nezačne namiesto vody vychádzať para.
Z otvorov v žehliacej ploche vychádzajú vložky a nečistoty, alebo je žehliaca plocha znečistená.	Nečistoty a chemikálie prítomné vo vode sa nazhromažďujú v otvoroch, cez ktoré uniká para, a/alebo na žehliacej ploche.	Žehliacu plochu očistite navlhčenou tkaninou.
Zariadenie vydáva zvuky ako pri pumpovaní.	Do generátora pary sa čerpá voda.	Je to bežný jav.
	Zvuk čerpania vody neprestáva.	Žehličku okamžite odpojte zo siete a kontaktujte servisné centrum autorizované spoločnosťou Philips.
Žehlička nepretržite vytvára paru.	Uzamknutie naparovania je nastavené v polohe „on“.	Ak chcete, aby sa para vytvárala len pri aktivácii naparovania, zámok naparovania nastavte do polohy „off“ (vypnuté) (pozrite si časť „Funkcia uzamknutia naparovania“).

Problém	Príčina	Riešenie
Z otvorov v žehliacej ploche vychádza špinavá voda.	V generátore pary sa nazhromaždilo veľké množstvo vodného kameňa a minerálov.	Vypláchnite generátor pary. Pozrite kapitolu „Čistenie a údržba“.
Keď sa zariadenie zahreje, spodod vyplachovacieho uzáveru na odstraňovanie vodného kameňa uniká para.	Nedostatočne ste dotiahli vyplachovací uzáver na odstraňovanie vodného kameňa.	Vypnite zariadenie, dotiahnite vyplachovací uzáver na odstraňovanie vodného kameňa a znova zapnite zariadenie. Ak počas zahrievania aj naďalej uniká zo zariadenia para, vypnite zariadenie a kontaktujte servisné stredisko autorizované spoločnosťou Philips.
Žehlička nevytvára dostatok pary/množstvo vytvorenej pary sa počas žehlenia s naparovaním zvyšuje a znižuje.	Keď zariadenie čerpá do generátora pary vodu, môže niekedy dôjsť k poklesu množstva vyrobenej pary. Toto je zrejme prípad, kedy si myslíte, že žehlička nevytvára dostatočné množstvo pary. Je to však bežný jav a vytváranie pary sa za niekoľko sekúnd normalizuje.	Ak chcete naparovanie využívať optimálne, uvoľnite uzamknutie naparovania, keď nepoužívate naparovanie a keď žehličku odkladáte.
Na odeve sa počas žehlenia objavujú mokré miesta.	Mokré miesta, ktoré sa objavia na odeve po dlhšej dobe žehlenia s naparovaním, môžu vzniknúť v dôsledku vyvrážania pary na žehliacej doske. Mokré miesta krátko prežehlite bez naparovania, aby uschli. Ak je spodná strana žehliacej dosky mokrá, utrite ju kúskom suchej tkaniny.	Aby ste predišli zrážaniu pary na žehliacej doske, používajte žehliacu dosku, ktorej vrchná časť je vyrobená z drôtenej sieťky.
Len modely GC8325/GC8320/ GC8261/GC8260/ GC8225/GC8220: Keď použijem funkciu impulzu pary, zo žehliacej plochy vychádzajú kvapky vody.	V hadici sa mohla vyvrázať voda, teplota je nastavená na úroveň nižšiu ako ●●● alebo zariadenie nie je pripravené na žehlenie s naparovaním.	Uistite sa, že teplota je nastavená na úroveň ●●● alebo vyššiu. Skôr, než použijete funkciu impulzu pary, niekoľko sekúnd používajte pri žehlení funkciu naparovania.





Uvod

Čestitamo vam za nakup in dobrodošli pri Philipsu! Če želite popolnoma izkoristiti podporo, ki jo nudi Philips, registrirajte izdelek na www.philips.com/welcome.

Zmogljivi sistem za likanje pod pritiskom nenehno proizvaja paro, kar olajša likanje. Velik zbiralnik za vodo omogoča neprekinjeno likanje. Ko je zbiralnik prazen, ga lahko snamete in takoj ponovno napolnite.

Upamo, da vam bo uporaba tega likalnega sistema v veselje.

Splošni opis (Sl. 1)

- A** Dovodna cev
- B** Ročaj (samo GC8261/GC8260: mehak ročaj)
- C** Temperaturni regulator
- D** Sprožilnik pare
- E** Indikator temperature
- F** Zapiralo pare
- G** Gumb za močan izpust pare (samo GC8325/GC8320/GC8261/GC8260/GC8225/GC8220)
- H** Likalna plošča
- I** Zaklep za varno shranjevanje (samo GC8261/GC8260)
- J** Stojalo za likalnik
- K** Snemljiv zbiralnik za vodo
- L** Zapenec za shranjevanje kabla in cevi
- M** Pokrovček za odstranjevanje vodnega kamna
- N** Odprtina za polnjenje
- O** Ročica za sprostitvev zbiralnika za vodo
- P** Generator pare
- Q** Gumb za vklop/izklop z indikatorjem vklopa (samo GC8325/GC8320/GC8261/GC8260/GC8225/GC8220)
- R** Držalo za prenašanje
- S** Indikator za polnjenje zbiralnika za vodo (samo GC8325/GC8320/GC8261/GC8260/GC8225/GC8220)
- T** Indikator za odstranjevanje vodnega kamna (samo GC8325/GC8320/GC8261/GC8260)
- U** Omrežni kabel
- V** Gumba za izpust pare (+/-) (samo GC8325/GC8320/GC8261/GC8260/GC8225/GC8220)
- W** Nadzorna plošča generatorja pare z indikatorjem za izpust pare (samo GC8325/GC8320/GC8261/GC8260/GC8225/GC8220)
 -  = največ pare
 -  = zmerna para
 -  = najmanj pare
 -  = brez pare
- X** Stikalo za vklop/izklop z indikatorjem vklopa (samo GC8210)

Pomembno

Pred uporabo aparata natančno preberite uporabniški priročnik in ga shranite za poznejšo uporabo.

Nevarnost

- Likalnika ali generatorja pare ne potaplajte v vodo.

Opozorilo

- Pred priključitvijo aparata preverite, ali na omrežnem vtikaču označena napetost ustreza napetosti lokalnega električnega omrežja.
- Aparata ne uporabljajte, če so vtikač, kabel, dovodna cev ali sam aparat vidno poškodovani, če vam je aparat padel na tla ali če pušča.
- Poškodovani omrežni kabel ali dovodno cev sme zamenjati le podjetje Philips, Philipsov pooblaščen servis ali ustrezno usposobljeno osebje.
- Na električno omrežje priklopljenega aparata nikoli ne puščajte brez nadzora.
- Aparat ni namenjen, da bi ga uporabljali otroci in osebe z zmanjšanimi fizičnimi ali psihičnimi sposobnostmi in tudi ne osebe s pomanjkljivimi izkušnjami in znanjem, razen če jih pri uporabi nadzoruje ali jim svetuje oseba, ki je odgovorna za njihovo varnost.
- Otroci naj se ne igrajo z aparatom.
- Omrežni kabel in dovodna cev ne smeta priti v stik z vročo likalno ploščo.
- Če med segrevanjem likalnika izpod pokrovčka za odstranjevanje vodnega kamna uhaja para, likalnik izklopite in privijte pokrovček. Če para med segrevanjem likalnika še vedno uhaja, aparat izklopite in se obrnite na Philipsov pooblaščen servis.
- Pokrovčka za odstranjevanje vodnega kamna ne odstranjujte, ko je generator pare vroč.
- Za generator pare uporabljajte le aparatu priložen pokrovček za odstranjevanje vodnega kamna, saj deluje tudi kot varnostni ventil.

Pozor

- Aparat priključite le na ozemljeno vtičnico.
- Redno preverjajte, da omrežni kabel in dovodna cev nista poškodovana.
- Likalnik in generator pare postavite in uporabljajte na stabilni in vodoravni podlagi.
- Likalna plošča se lahko zelo segreje in vam ob dotiku povzroči opekline.
- Ko zaključite z likanjem, med čiščenjem aparata, polnjenjem ali praznjenjem zbiralnika za vodo in tudi, če pustite aparat le krajši čas brez nadzora: likalnik postavite na stojalo, aparat izklopite in izvlecite omrežni vtikač iz omrežne vtičnice.
- Generator pare redno spirajte pod vodo v skladu z navodili v poglavju "Čiščenje in vzdrževanje".
- Aparat je namenjen izključno uporabi v gospodinjstvu.

Elektromagnetna polja (EMF)

Ta Philipsov aparat ustreza vsem standardom glede elektromagnetnih polj (EMF). Če z aparatom ravnate pravilno in v skladu z navodili v tem uporabniškem priročniku, je njegova uporaba glede na danes veljavne znanstvene dokaze varna.

Pred prvo uporabo

Opomba: Pri prvi uporabi se lahko iz likalnika malo pokadi. To je normalno in bo kmalu prenehalo.

Opomba: Med prvo uporabo likalnika lahko iz likalne plošče pride nekaj delcev. To je normalno. Delci so neškodljivi in se kmalu ne pojavljajo več.

Opomba: Ko vklopite aparat, lahko začne generator pare proizvajati zvok

črpanja. To je normalno; zvok pomeni, da se voda črpa v generator pare.

- 1 Z likalne plošče odstranite vse nalepke oziroma zaščitno folijo in jo očistite z mehko krpo.

Priprava za uporabo

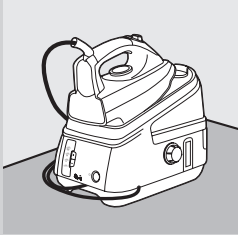

- 1 Generator pare postavite na stabilno in ravno podlago, na primer na trdi del likalne deske ali na mizo.

Polnjenje snemljivega zbiralnika za vodo

Zbiralnik za vodo lahko napolnite kadarkoli med uporabo.

V zbiralnik za vodo ne vlivajte vroče vode, parfuma, kisa, škroba, odstranjevalcev apnenca, dodatkov za likanje in drugih kemikalij.

Zbiralnika za vodo ne napolnite preveč, saj se lahko med njegovim vstavljanjem nazaj voda izlije iz odprtine za polnjenje.

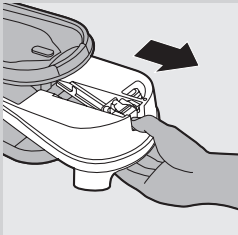

- 1 Odstranite snemljivi zbiralnik za vodo z generatorja pare.
- 2 Zbiralnik za vodo napolnite z vodo iz pipe do oznake MAX.

Opomba: Če je voda zelo trda, vam svetujemo, da jo zmešate z enako količino destilirane vode.

- 3 Namestite zbiralnik za vodo nazaj na generator pare ("klik").

Opomba: Če zbiralnik za vodo ni pravilno nameščen, likalnik ne proizvaja pare.

Indikator za polnjenje zbiralnika za vodo (samo GC8325/GC8320/GC8261/GC8260/GC8225/GC8220)

Ko je zbiralnik za vodo prazen, začne utripati indikator za polnjenje in likanje s paro ni več mogoče.

- 1 Odstranite zbiralnik za vodo in ga napolnite.
 - 2 Namestite zbiralnik za vodo nazaj na generator pare.
- Likalnik je ponovno pripravljen na likanje s paro.

Nastavljanje temperature

- 1 Za ustrezno temperaturo likanja si oglejte etiketo o vzdrževanju na tkanini.
 - ● za sintetične tkanine (npr. akril, viskoza, poliamid) in svilo
 - ●● za volno
 - ●●● za bombaž
 - MAX za posteljnino

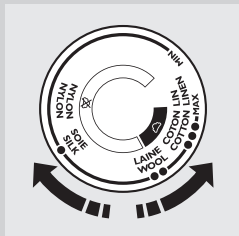

- 2** Temperaturni regulator nastavite na primerno temperaturo likanja tako, da ga premaknete na primerno oznako temperature.
- 3** Vstavite vtičav v ozemljeno vtičnico.
- 4** Vključite aparat.

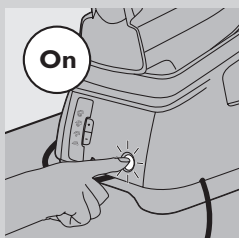

- Samo GC8325/GC8320/GC8261/GC8260/GC8225/GC8220: Pritisnite gumb za vklop/izklop.
- Indikator vklopa na gumbu za vklop/izklop zasveti.
- Zasveti indikator temperature na likalniku. Ko likalnik doseže nastavljeno temperaturo, indikator temperature preneha svetiti.

Opomba: Med likanjem se občasno vklopi indikator temperature. To pomeni, da se likalnik segreva do nastavljene temperature.

- Indikator za izpust pare začne utripati. Po približno dveh minutah začne indikator za izpust pare neprekinjeno svetiti, kar pomeni, da je generator pare pripravljen za likanje s paro.

- Samo GC8210: Stikalo za vklop/izklop nastavite na "vklop".

- Indikator vklopa na stikalu za vklop/izklop zasveti.
- Zasveti indikator temperature na likalniku. Ko likalnik doseže nastavljeno temperaturo, indikator temperature preneha svetiti.

Opomba: Med likanjem se občasno vklopi indikator temperature. To pomeni, da se likalnik segreva do nastavljene temperature.

- Po približno dveh minutah je generator pare pripravljen za likanje s paro.



Nasveti

- Če ne veste, iz kakšnega materiala je izdelek, določite ustrezno temperaturo z likanjem tistega dela izdelka, ki med nošenjem oziroma uporabo ni viden.
- Če tkanina vsebuje različne vrste vlaken, izberite temperaturo, ki je primerna za najbolj občutljiva vlakna, torej najnižjo temperaturo. Če je na primer tkanina sestavljena iz 60 % poliestra in 40 % bombaža, jo likajte pri temperaturi, navedeni za poliester (●) in brez pare.
- Začnite z likanjem tkanin, ki zahtevajo najnižjo temperaturo likanja, torej s tkaninami, izdelanimi iz sintetičnih materialov.
- Če ste med likanjem nastavili nižjo temperaturo, počakajte, da se likalnik ohladi na nastavljeno temperaturo, preden nadaljujete z likanjem. Če želite, da se likalnik hitreje ohladi, pritisnite sprožilnik pare ali zlikajte kos blaga.

Uporaba aparata

Likanje s paro

Med dolgotrajnim likanjem lahko dovodna cev postane vroča.

Opomba: Sistem lahko med likanjem s paro občasno proizvaja zvok črpanja. To je normalno in pomeni, da se voda črpa v generator pare.

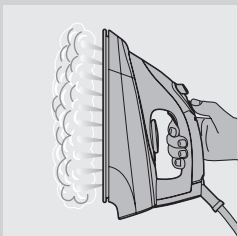
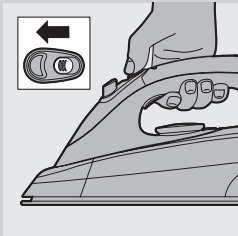
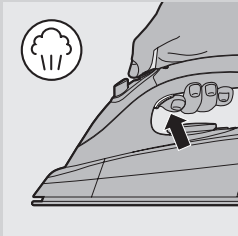
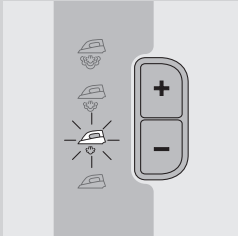

1 V zbiralniku za vodo naj bo dovolj vode.

2 Poskrbite, da je aparat priključen in vklopljen (oglejte si poglavje "Priprava za uporabo").

3 Nastavite ustrezno temperaturo likanja (oglejte si poglavje "Priprava za uporabo").

Likanje s paro deluje samo pri temperaturah likanja, višjih od ●●.

4 Samo GC8325/GC8320/GC8261/GC8260/GC8225/GC8220: Z uporabo gumbov + in - na nadzorni plošči generatorja pare nastavite ustrezno nastavev za paro.

☁ za največ pare (nastavev temperature MAX).

☁☁ za zmerno paro (nastavev temperature ●●● do MAX).

☁☁☁ za najmanj pare (nastavev temperature ●● do MAX).

☁☁☁☁ za likanje brez pare (nastavev temperature ● do MAX).

▶ Indikator za izpust pare utripa, kar pomeni, da se generator pare segreva.

▶ Po približno 2 minutah začne indikator za izpust pare neprekinjeno svetiti, kar pomeni, da je generator pare pripravljen za likanje s paro.

Opomba: Med likanjem lahko nastavev pare prilagajate z uporabo gumbov za izpust pare + in -. Količina pare je prilagojena v nekaj trenutkih.

5 Pritisnite sprožilnik pare, da začnete likati s paro.

Ko likalnik med likanjem odložite, ga postavite pokonci ali na stojalo.

▶ Odpiranje in zapiranje parnega ventila v generatorju pare je slišati kot klikanje. To je normalno.

Funkcija zapirala pare

Zapiralo pare omogoča neprekinjeno likanje s paro brez nenehnega pritiskanja sprožilca pare.

- Če potisnete zapiralo pare naprej, likalnik neprekinjeno proizvaja paro. Za zaustavitev izpuščanja pare potisnite zapiralo pare nazaj.
- Če deaktivirate zapiralo pare, likalnik proizvaja paro samo pri pritisku sprožilnika pare.

Opomba: Ko postavite likalnik pokonci ali na stojalo, sprostite zapiralo pare. S tem preprečite, da vroča para uhaja iz likalnika ali da se zmochi stojalo za likalnik.

Navpična para

Pare nikoli ne usmerjajte proti ljudem.

1 Za likanje visečih zaves in oblačil (jaken, oblek, plaščev) držite likalnik v navpičnem položaju in pritisnite sprožilnik pare.

Močan izpust pare (samo GC8325/GC8320/GC8261/GC8260/GC8225/GC8220)

Močan izpust pare pomaga odstraniti trdovratne gube.

1 Nastavite temperaturni regulator na položaj med ●●● in MAX.



2 Pritisnite gumb za močan izpust pare.

Opomba: Funkcijo močnega izpusta pare uporabljajte v presledkih. Če iz likalne plošče prihajajo vodne kapljice, likalnik segrevajte vsaj eno minuto, preden znova uporabite to funkcijo.

Likanje brez pare



Brez pare lahko likate na en oz. dva načina:

- Vsi modeli: Preprosto začnite likati brez pritiskanja sprožilnika pare.
- Samo GC8325/GC8320/GC8261/GC8260/GC8225/GC8220: Izberite nastavev pare  (brez pare) in začnite likati.

Nasveti

- Pri likanju volnenih materialov s paro se lahko pojavijo svetleče lise. Da bi to preprečili, uporabite suho krpo ali oblačilo obrnite in ga likajte po notranji strani.
- Svila, volneni in sintetični materiali: likajte notranjo stran tkanine, da preprečite nastanek svetlečih lis.
- Žamet in ostale tkanine, na katerih se rade pojavijo svetleče lise, likajte samo v eno smer (vzdolž kosmatih delov) z zelo malo pritiska.
- Pri likanju obarvane svile ne uporabljajte pare, ker lahko povzročite madeže.

Čiščenje in vzdrževanje

Po likanju

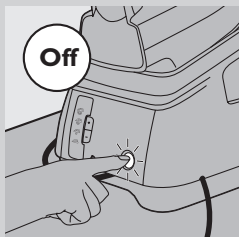

- 1 Likalnik postavite na stojalo (oglejte si poglavje "Shranjevanje") in izklopite aparat.
- 2 Izvlecite vtičnik iz omrežne vtičnice in počakajte, da se aparat ohladi.
- 3 Z vlažno krpo in blagim (tekočim) čistilom obrišite vodni kamen in ostale usedline z likalne plošče.
- 4 Z vlažno krpo očistite zgornji del likalnika in zunanost generatorja pare.
- 5 Po čiščenju izpraznite zbiralnik za vodo.

Funkcija za odstranjevanje vodnega kamna

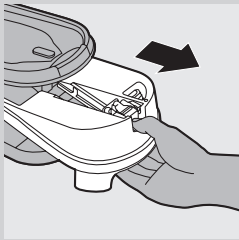

Pokrovčka za odstranjevanje vodnega kamna ne odstranjujte, ko je generator pare vroč.

ZELO POMEMBNO: Generator pare sperite enkrat mesečno ali po 10 uporabah, da preprečite poškodovanje aparata in da zagotovite optimalno učinkovitost izpusta pare.

- 1** Odklopite aparat in ga pustite, da se dve uri ohlaja.
- 2** Odstranite snemljivi zbiralnik za vodo.
- 3** Primite generator pare z obema rokama in ga dobro pretresite.

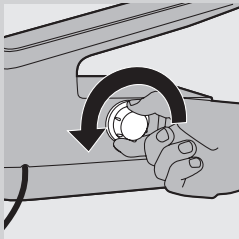
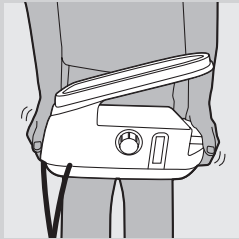

- 4** Generator pare obrnite na bok tako, da je pokrovček za odstranjevanje vodnega kamna obrnjen navzgor, in odstranite pokrovček za odstranjevanje vodnega kamna.

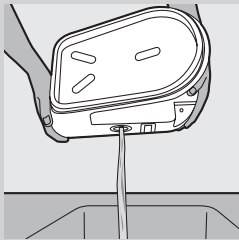

- 5** Izpraznite generator pare v pomivalno korito.

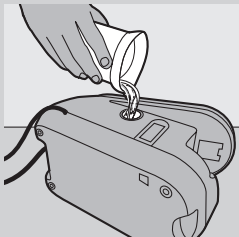

- 6** Napolnite generator pare s svežo vodo in ga znova pretresite.

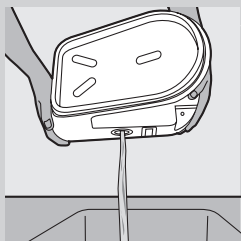

- 7** Znova izpraznite generator pare v pomivalno korito.
- 8** Za optimalne rezultate dvakrat ponovite koraka 6 in 7.

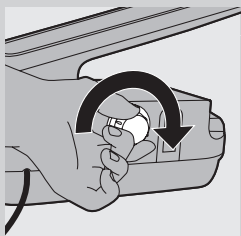

- 9** Pokrovček za odstranjevanje vodnega kamna trdno privijte nazaj na generator pare.

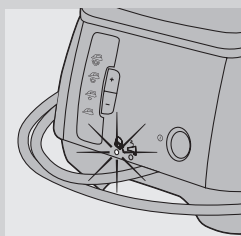

Indikator za odstranjevanje vodnega kamna (samo GC8325/GC8320/GC8261/GC8260)

- 1** Ko je treba sprati generator pare, indikator za odstranjevanje vodnega kamna utripa 30 sekund.

V teh 30 sekundah se generator pare ne segreva.

- 2** Takoj izklopite aparat in ga pustite, da se ohladi.

Funkcije za odstranjevanje vodnega kamna ne uporabljajte, ko je generator pare vroč.

- 3** Uporabite funkcijo za odstranjevanje vodnega kamna, kot je opisano zgoraj.

Shranjevanje

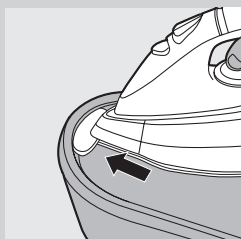

Preden aparat shranite, ga pustite, da se ohladi.

- 1** Samo GC8261/GC8260: vstavite konico likalnika v zaklep za varno shranjevanje na stojalu.

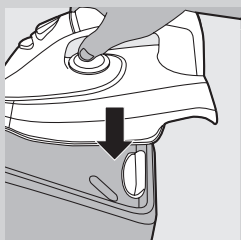

- 2** Samo GC8261/GC8260: Zadnji del likalnika trdno pritisnite navzdol ('klik').

- 3** Izpraznite zbiralnik za vodo.

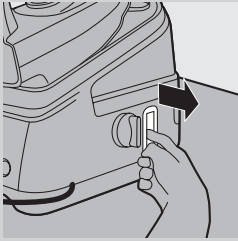

4 Izvlecite zapenec za shranjevanje kabla in cevi.

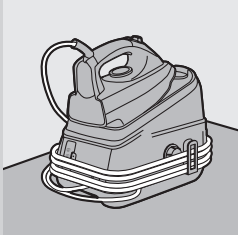

5 Shranite dovodno cev in omrežni kabel.

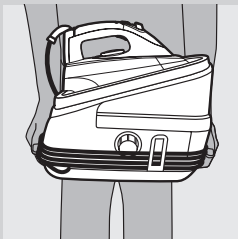

6 Če želite premestiti aparat, ga primite za ročaja na obeh straneh generatorja pare.

Okolje



- Aparata po preteku življenjske dobe ne odvrzite skupaj z običajnimi gospodinjskimi odpadki, temveč ga odložite na uradnem zbirnem mestu za recikliranje. Tako boste pripomogli k ohranitvi okolja.

Garancija in servis

Za servis, informacije ali v primeru težav obiščite Philipsovo spletno stran na naslovu www.philips.com ali pa se obrnite na Philipsov center za pomoč uporabnikom v svoji državi (telefonsko številko najdete v mednarodnem garancijskem listu). Če v vaši državi ni takšnega centra, se obrnite na lokalnega Philipsovega prodajalca.

Odpravljanje težav

To poglavje vsebuje povzetek najpogostejših težav, ki se lahko pojavijo pri uporabi aparata. Če težav s temi nasveti ne morete odpraviti, se obrnite na center za pomoč uporabnikom v vaši državi.

Težava	Vzrok	Rešitev
Aparat se ne segreje.	Težava je v povezavi.	Preverite omrežni kabel, vtičač in omrežno vtičnico.
	Aparata niste vklopili.	GC8325/GC8320/GC8261/GC8260/GC8225/GC8220: Pritisnite gumb za vklop/izklop. GC8210: Stikalo za vklop/izklop nastavite na "vklop".
	Nastavljena temperatura je prenizka.	Nastavite višjo temperaturo.
Ko novi likalnik vklopim, se iz njega kadi.	Nekateri deli aparata so tovarniško namaščeni in lahko med prvim segrevanjem oddajo nekaj dima.	To je normalno in pojav kmalu izgine.
Likalnik ne oddaja pare.	V zbiralniku za vodo ni dovolj vode.	Napolnite zbiralnik za vodo. Oglejte si poglavje "Priprava za uporabo", razdelek "Polnjenje snemljivega zbiralnika za vodo".
	Generator pare se ni dovolj segrel.	Počakajte približno dve minuti. Samo GC8325/GC8320/GC8261/GC8260/GC8225/GC8220: Počakajte, da začne indikator za izpust pare svetiti.
	Nastavljena temperatura likanja je prenizka za likanje s paro.	Nastavite temperaturo ●● ali višjo.
	Samo GC8325/GC8320/GC8261/GC8260/GC8225/GC8220: Nastavili ste nastavev pare ☹ (brez pare).	Nastavite nastavev pare ☺ (najmanj pare), ☹ (zmerna para) ali ☺ (največ pare).
	Zbiralnika za vodo niste pravilno namestili v generator pare.	Zbiralnik za vodo pravilno namestite v generator pare ("klik").
	Ko ste likalnik nastavili na zelo visoko temperaturo, je proizvedena para suha in komaj vidna. Če je temperatura okolja relativno visoka, je para še manj vidna, če pa temperaturo nastavite na MAX, postane povsem nevidna.	Likalnik nastavite na nižjo temperaturo, npr. na ●●, da preverite, ali likalnik sploh proizvaja paro.
Lz likalne plošče uhajajo vodne kapljice.	Nastavljena temperatura je prenizka za likanje s paro.	Nastavite temperaturo ●● ali višjo.

Težava	Vzrok	Rešitev
	Ko začnete likati s paro in ko likanje za nekaj časa prekinete, se para, ki se še nahaja v dovodni cevi, ohladi in kondenzira v vodo, kar povzroči uhajanje vodnih kapljic iz likalne plošče.	To je normalno. Ko z likanjem začnete ali nadaljujete po prekinitvi, držite likalnik nad staro krpo in pritisnite sprožilnik pare. Počakajte, da začne iz likalne plošče namesto vode uhajati para.
Iz likalne plošče uhajajo nečistoče in delci vodnega kamna oziroma likalna plošča je umazana.	Nečistoče in kemikalije v vodi so se nabrale v parnih ventilih in/ali na likalni plošči.	Likalno ploščo očistite z vlažno krpo.
Aparat proizvaja zvok črpanja.	Voda se črpa v generator pare.	To je običajno.
	Zvok črpanja ne preneha.	Takoj izključite likalnik iz električnega omrežja in se obrnite na Philipsov pooblaščen servisni center.
Likalnik neprekinjeno proizvaja paro.	Zapiralo pare je nastavljeno na "vklop".	Zapiralo pare nastavite na "izklop", če želite, da se para proizvaja samo, ko pritisnete sprožilnik pare (oglejte si poglavje "Funkcija zapirala pare").
Iz likalne ploskve prihaja umazana voda.	V generatorju pare se je nabralo preveč apnenca in mineralov.	Sperite generator pare. Oglejte si poglavje "Čiščenje in vzdrževanje".
Ko se aparat segreva, izpod pokrovčka za odstranjevanje vodnega kamna uhaja para.	Pokrovčka za odstranjevanje vodnega kamna niste trdno privili.	Izklopite aparat, privijte pokrovček za odstranjevanje vodnega kamna in ponovno vklopite aparat. Če para med segrevanjem aparata še naprej uhaja, le-tega izklopite in se obrnite na Philipsov pooblaščen servisni center.
Likalnik ne oddaja dovolj pare / količina pare se med likanjem s paro povečuje in zmanjšuje.	Ko naprava črpa vodo v generator pare, se količina pare včasih zmanjša. Takrat se zdi, da likalnik ne proizvaja dovolj pare. To je povsem običajen pojav in izpust pare se normalizira po nekaj sekundah.	Za boljši izpust pare sprostite zapiralo pare, ko pare ne potrebujete in ko likalnik odložite.
Med likanjem so deli tkanine mokri.	Po likanju s paro lahko na posameznih delih tkanine nastanejo mokre lise, ki so nastale zaradi pare, ki je kondenzirala na likalni deski. Te mokre lise likajte nekaj časa brez pare, da jih posušite. Če je spodnja stran likalne deske mokra, jo obrišite s suho krpo.	Da bi preprečili kondenzacijo na likalni plošči, uporabljajte likalno ploščo z mrežasto površino.

Težava	Vzrok	Rešitev
Samo GC8325/ GC8320/GC8261/ GC8260/GC8225/ GC8220: Pri uporabi funkcije močnega izpusta pare iz likalne plošče uhajajo vodne kapljice.	Mogoče se je v cevi kondenzirala para, ali je bila temperatura nastavljena pod ●●● ali pa aparat ni pripravljen za likanje s paro.	Temperatura mora biti nastavljena vsaj na ●●●. Nekaj sekund likajte s paro, preden uporabite funkcijo močnega izpusta pare.

Uvod

Čestitamo vam na kupovini i dobrodošli u Philips! Da biste imali sve pogodnosti podrške koju pruža Philips, registrujte svoj proizvod na www.philips.com/welcome.

Ovaj moćni sistem za peglanje pod pritiskom neprekidno proizvodi paru, što znači da ćete peglanje obaviti lakše. Zahvaljujući velikom rezervoaru za vodu, sada možete da peglate bez prekidanja. Kada se rezervoar za vodu isprazni, možete ga odmah skinuti i dopuniti.

Nadamo se da ćete uživati u ovom sistemu za peglanje.

Opšti opis (Sl. 1)

- A** Crevo za dovod
- B** Drška (samo modeli GC8261/GC8260: sa mekom drškom)
- C** Regulator temperature
- D** Dugme za paru
- E** Indikator temperature
- F** Osigurač za ispuštanje pare
- G** Dugme za mlaz pare (samo GC8325/GC8320/GC8261/GC8260/GC8225/GC8220)
- H** Grejna ploča
- I** Osigurač za bezbedno skladištenje (samo GC8261/GC8260)
- J** Postolje za peglu
- K** Odvojiva posuda za vodu
- L** Kukica za odlaganje kabl i creva
- M** Čep za Calc-Clean ispiranje
- N** Otvor za punjenje
- O** Ručica za oslobađanje rezervoara za vodu
- P** Posuda za paru
- Q** Prekidač za uključivanje/isključivanje sa indikatorom napajanja (samo GC8325/GC8320/GC8261/GC8260/GC8225/GC8220)
- R** Ručka za prenos
- S** Indikator da rezervoar za vodu treba dopuniti (samo modeli GC8325/GC8320/GC8261/GC8260/GC8225/GC8220)
- T** Calc-Clean indikator (samo modeli GC8325/GC8320/GC8261/GC8260)
- U** Kabl za napajanje
- V** Dugmad za paru (+/-) (samo modeli GC8325/GC8320/GC8261/GC8260/GC8225/GC8220)
- W** Upravljačka ploča posude za paru sa indikatorom pare (samo modeli GC8325/GC8320/GC8261/GC8260/GC8225/GC8220)
 - ☹ = maksimalna količina pare
 - ☹☹ = umerena para
 - ☹☹☹ = minimalna količina pare
 - ☹☹☹☹ = bez pare
- X** Prekidač za uključivanje/isključivanje sa indikatorom napajanja (samo model GC8210)

Važno

Pre upotrebe aparata pažljivo pročitajte ovo uputstvo i sačuvajte ga za buduće potrebe.

Opasnost

- Peglu i posudu za paru nikada ne uranjajte u vodu.

Upozorenje

- Pre nego što uključite aparat, proverite da li napon naveden na tipskoj pločici odgovara naponu lokalne električne mreže.
- Aparat nemojte koristiti ako na utikaču, kابلu, crevu za dovod ili samom aparatu primetite vidljiva oštećenja, odnosno ako vam je aparat pao ili iz njega curi voda.
- Da bi se izbegla opasnost, crevo za dovod i kabl za napajanje u slučaju oštećenja treba da zameni kompanija Philips, tj. servisni centar ovlašćen od strane kompanije Philips ili osoba sa odgovarajućim kvalifikacijama.
- Aparat nikada ne ostavljajte bez nadzora dok je priključen na električnu mrežu.
- Ovaj aparat nije namenjen za upotrebu od strane osoba (uključujući i decu) sa smanjenim fizičkim, senzornim ili mentalnim sposobnostima, ili nedostatkom iskustva i znanja, osim pod nadzorom ili na osnovu instrukcija za upotrebu aparata datih od strane osobe koja odgovara za njihovu bezbednost.
- Deca moraju da budu pod nadzorom da se ne bi igrala sa aparatom.
- Pazite da kabl za napajanje i crevo za dovod ne dođu u dodir sa vrelom grejnom pločom pegle.
- Ako para izlazi ispod čepa za Calc-Clean ispiranje kada se aparat zagreje, isključite aparat i pritegnite čep za Calc-Clean ispiranje. Ako prilikom zagrevanja aparata para nastavi da izlazi, isključite aparat i obratite se ovlašćenom Philips servisu.
- Nikada ne skidajte čep za Calc-Clean ispiranje sa posude za paru dok je ona još vruća.
- Na posudu za paru stavljajte samo čep za Calc-Clean ispiranje koji ste dobili u kompletu sa aparatom jer taj poklopac funkcioniše i kao bezbednosni ventil.

Oprez

- Aparat priključujte samo u uzemljenu zidnu utičnicu.
- Redovno proveravajte da li na kابلu i crevu za dovod ima oštećenja.
- Peglu i posudu za paru uvek postavljajte i koristite na stabilnoj, ravnoj i horizontalnoj površini.
- Grejna ploča pegle može da postane veoma vrela i da izazove opekotine ako je dodirnete.
- Kada završite peglanje, kada čistite aparat, kada punite ili praznite posudu sa vodom i kada aparat ostavljate makar i na kratko: peglu postavite na postolje, isključite aparat i izvucite utikač iz zidne utičnice.
- Posudu za paru redovno ispirajte u skladu sa uputstvima u poglavlju 'Čišćenje i održavanje'.
- Aparat je namenjen isključivo upotrebi u domaćinstvu.

Elektromagnetna polja (EMF)

Ovaj Philips aparat je usklađen sa svim standardima u vezi sa elektromagnetnim poljima (EMF). Ako se aparatom rukuje na odgovarajući način i u skladu sa uputstvima iz ovog priručnika, aparat je bezbedan za upotrebu prema naučnim dokazima koji su danas dostupni.

Pre prve upotrebe

Napomena: Pri prvoj upotrebi, pegla se može blago dimiti. Ova pojava je potpuno normalna i nakon kraćeg vremena će prestati.

Napomena: Pri prvoj upotrebi, iz grejne ploče pegle mogu se pojaviti čestice. Ova pojava je normalna; čestice su bezopasne i nakon kraćeg vremena prestaće da se pojavljuju.

Napomena: Kada uključite aparat, posuda za paru može proizvoditi zvuk sličan pumpanju. Ova pojava je normalna; zvuk vas obaveštava da se posuda za paru puni vodom.

- 1 Uklonite sve nalepnice i zaštitne folije sa ploče i očistite je mekom tkaninom.

Pre upotrebe

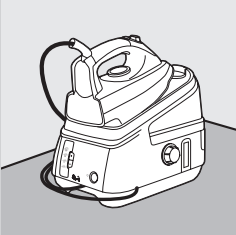

- 1 Postavite posudu za paru na stabilnu ravnu površinu, tj. na čvrst deo daske za peglanje ili na sto.

Punjenje odvojivog rezervoara za vodu

Rezervoar za vodu možete puniti u bilo kom trenutku za vreme peglanja.

U posudu za vodu nemojte da stavljate parfem, sirće, štirak, sredstva za čišćenje kamenca, aditive za peglanje i druge hemikalije.

Nemojte prepuniti posudu za vodu, jer se u protivnom voda može prosuti iz otvora za punjenje kada dopunjavate posudu.

- 1 Uklonite odvojivi rezervoar sa posude za paru.
- 2 Rezervoar napunite vodom iz slavine do maksimalnog nivoa.

Napomena: Ukoliko je voda u vašem području izrazito tvrda, savetujemo da je pomešate sa jednakom količinom destilovane vode.

- 3 Vratite rezervoar na posudu za paru („klik“).

Napomena: Ako posuda za vodu nije propisno postavljena, pegla neće proizvoditi paru.

Indikator da rezervoar za vodu treba dopuniti (samo modeli GC8325/GC8320/GC8261/GC8260/GC8225/GC8220)

Kada je posuda za vodu prazna, indikator počinje da treperi i nije više moguće peglati sa parom.

- 1 Skinite posudu za vodu i nalijte vodu.
 - 2 Vratite posudu za vodu na posudu za paru.
- ▶ Pegla je ponovo spremna za peglanje sa parom.

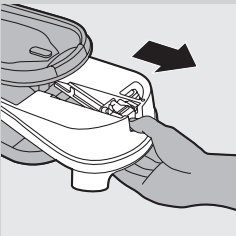

Podlašavanje temperature

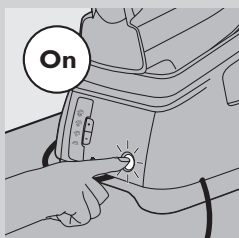
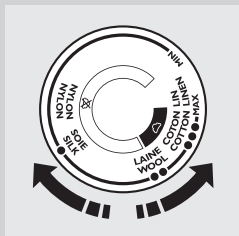

1 Pogledajte etiketu odevnog predmeta da biste odredili potrebnu temperaturu za peglanje.

- ● za sintetičke tkanine (npr. akril, viskoza, poliamid) i svilu
- ●● za vunu
- ●●● za pamuk
- MAKS. za lan

2 Da biste podesili potrebnu temperaturu za peglanje, okrenite regulator temperature u odgovarajući položaj.

3 Uključite utikač u utičnicu sa uzemljenjem.

4 Uključite aparat.

- Samo modeli GC8325/GC8320/GC8261/GC8260/GC8225/GC8220: Pritisnite jednom dugme za uključivanje/isključivanje.

● Indikator napajanja na prekidaču za uključivanje/isključivanje se uključuje.

● Uključuje se indikator temperature. Kada pegla dostigne podešenu temperaturu, indikator temperature će se isključiti.

Napomena: Tokom peglanja indikator temperature se uključuje s vremena na vreme. To pokazuje da se pegla zagreva do podešene temperature.

● Indikator pare počinje da treperi. Nakon 2 minuta indikator pare ostaje uključen što znači da je posuda za paru spremna za peglanje sa parom.

- Samo model GC8210: Podesite prekidač za uključivanje/isključivanje na „on“ (uključeno).

● Indikator napajanja na prekidaču za uključivanje/isključivanje se uključuje.

● Uključuje se indikator temperature. Kada pegla dostigne podešenu temperaturu, indikator temperature će se isključiti.

Napomena: Tokom peglanja indikator temperature se uključuje s vremena na vreme. To pokazuje da se pegla zagreva do podešene temperature.

● Nakon 2 minuta posuda za paru je spremna za peglanje sa parom.

Saveti

- Ako ne znate o kojoj tkanini se radi, utvrdite odgovarajuću temperaturu peglanjem dela koji neće biti vidljiv prilikom nošenja ili korišćenja tog odevnog predmeta.
- Ako se tkanina sastoji od različitih vrsta vlakana, uvek izaberite temperaturu koju zahteva najosetljivija tkanina, tj. najnižu temperaturu. Na primer: ako se odevni predmet sastoji od 60% poliestera i 40% pamuka, treba ga peglati na temperaturi koja je navedena za poliester (●), bez pare.
- Počnite od stvari koje zahtevaju najnižu temperaturu peglanja, kao što su odela od sintetičkih vlakana.
- Ako tokom peglanja podešavate peglu na nižu temperaturu, pre nego što nastavite sa peglanjem sačekajte da se pegla ohladi na podešenu temperaturu. Da bi se pegla brže ohladila, pritisnite dugme za paru ili ispegaljate parče tkanine.

Upotreba aparata

Peglanje sa parom

Dovodno crevo se može zagrejati u toku duže sesije peglanja.

Napomena: U toku peglanja parom, sistem će povremeno proizvoditi zvuk sličan pumpanju. Ova pojava je normalna i znači da se posuda za paru puni vodom.

- 1** Proverite da li u rezervoaru ima dovoljno vode.
- 2** Proverite da li je aparat priključen na napajanje i da li je uključen (pogledajte poglavlje „Pre upotrebe“).
- 3** Izaberite preporučenu temperaturu peglanja (pogledajte poglavlje „Pre upotrebe“).

Peglanje parom je moguće samo na temperaturama peglanja višim od ●●.

- 4** Samo modeli GC8325/GC8320/GC8261/GC8260/GC8225/GC8220: podesite preporučenu postavku pare pomoću dugmadi + i - koja se nalaze na upravljačkoj ploči posude za paru.

- ☁ za maksimalnu količinu pare (temperatura do oznake MAX).
- ☁☁ za umerenu količinu pare (temperatura od ●●● do MAX).
- ☁☁☁ za minimalnu količinu pare (temperatura od ●● do MAX).
- ☁☁☁☁ za peglanje bez pare (temperatura od ● do MAX).

- ⚠ Indikator pare treperi, što znači da se posuda za paru zagreva.
- ⚠ Nakon 2 minuta indikator pare ostaje uključen, što znači da je posuda za paru spremna za peglanje sa parom.

Napomena: Tokom peglanja možete podesiti paru pomoću + i - dugmadi za paru. Potrebno je nekoliko trenutaka da para bude spremna za peglanje.

- 5** Pritisnite dugme za paru kako biste počeli peglanje parom.

Kada odlažete peglu tokom peglanja, stavite je u uspravan položaj ili na postolje.

- ⚠ Pri otvaranju i zatvaranju ventila za paru u posudi čuće se „klik“. Ova pojava je potpuno normalna.

Funkcija osigurača za ispuštanje pare

Osigurač za ispuštanje pare omogućava neprekidno peglanje bez obaveze da se pritiska prekidač za ispuštanje pare.

- Kada pomerite osigurač za ispuštanje pare napred, pegla neprestano proizvodi paru. Za zaustavljanje pare, pomerite osigurač nazad.
- Kada je osigurač za ispuštanje pare deaktiviran, pegla će ispuštati paru samo kada se pritisne prekidač za ispuštanje pare.

Napomena: Oslobodite osigurač za ispuštanje pare kada stavljate peglu u uspravan položaj ili na postolje. Ovo sprečava da vrela para izađe iz pegle ili da se pokvasi postolje.

Vertikalno peglanje parom

Nemojte da upravljate mlaz prema ljudima.

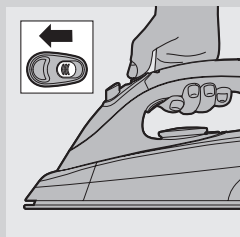
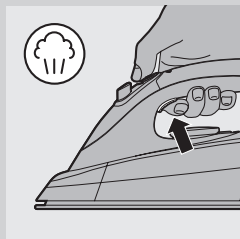
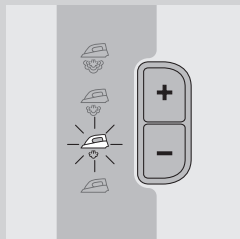

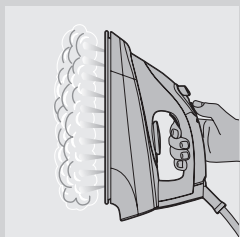

- 1 Za peglanje zavesa i odeće (jakni, odela, kaputa) peglu držite u vertikalnom položaju i pritisnite prekidač za ispuštanje pare.

Dugme za mlaz pare (samo GC8325/GC8320/GC8261/GC8260/GC8225/GC8220)

Snažan "mlaz" pare pomaže u uklanjanju većih nabora.

- 1 Podesite regulator temperature u položaj između ●●● i MAX.
- 2 Pritisnite dugme za mlaz pare.

Napomena: Funkcija mlaza pare koristi se sa pauzama. Ako iz grejne ploče izlaze kapi vode, pustite peglu da se greje najmanje jedan minut pre nego što ponovo koristite funkciju mlaza pare.



Peglanje bez pare

Postoje jedan ili dva načina za peglanje bez pare:

- Svi modeli: Peglanje počnite ne pritiskajući prekidač za ispuštanje pare.
- Samo modeli GC8325/GC8320/GC8261/GC8260/GC8225/GC8220: Izaberite postavku pare  (bez pare) i započnite peglanje.



Saveti

- Kada peglate vunenu odeću peglom na paru, mogu se pojaviti sjajni tragovi. Koristite suhu krpu preko koje ćete peglati ili prevrnite odevni predmet na naličje i tako ga peglajte.
- Svila, vuneni i sintetički materijali: peglajte naličje tkanine da biste izbegli sjajne tragove.
- Somot i druge tkanine na kojima mogu da ostanu sjajni tragovi treba peglati samo u jednom pravcu (niz dlačice), uz veoma slab pritisak.
- Nemojte koristiti paru kada peglate obojenu svilu. To bi moglo prouzrokovati mrlje.

Čišćenje i održavanje

Nakon peglanja

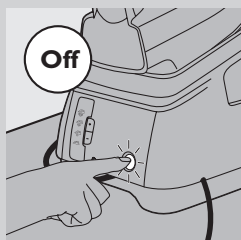

- 1** Stavite peglu na postolje (pogledajte poglavlje „Odlaganje“) i isključite aparat.
- 2** Isključite utikač iz utičnice i ostavite aparat da se ohladi.
- 3** Vlažnom krpom i neabrazivnim (tečnim) deterdžentom obrišite kamenac i naslage sa grejne ploče.
- 4** Gornji deo pegle i spoljašnju stranu posude za paru čistite vlažnom tkaninom
- 5** Posle čišćenja, ispraznite posudu za vodu.

Funkcija Calc-Clean

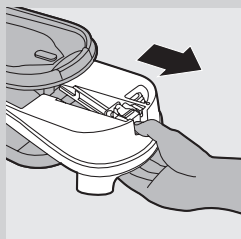

Nikada ne skidajte čep za Calc-Clean ispiranje sa posude za paru dok je ona još vruća.

VEOMA VAŽNO: Isperite posudu za paru jednom mesečno ili pošto ste aparat upotreбили približno 10 puta, kako biste sprečili oštećenje aparata i dobili optimalne karakteristike pare.

- 1** Isključite aparat iz napajanja i ostavite ga da se hladi 2 sata.
- 2** Uklonite odvojivu posudu za vodu.
- 3** Čvrsto držite posudu za paru i dobro je protresite.

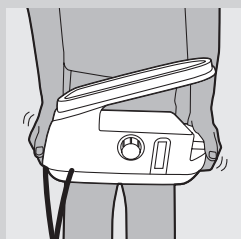

- 4** Okrenite posudu za paru na stranu tako da čep za Calc-Clean ispiranje bude okrenut prema gore i izvadite čep za Calc-Clean ispiranje.

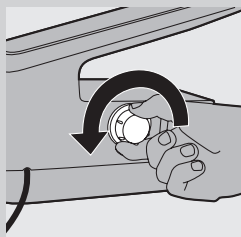

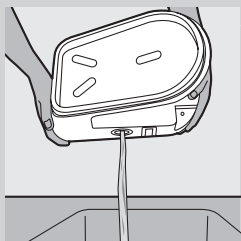

5 Ispraznite posudu za paru.

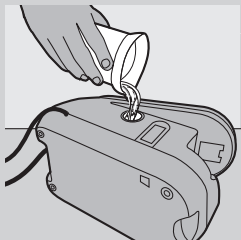

6 Nalijte čistu vodu u posudu za paru i ponovo je protresite.

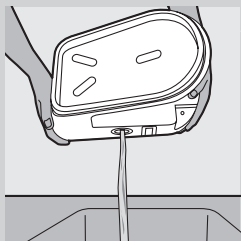

7 Ponovo ispraznite posudu za paru.

8 Ponovite korake 6 i 7 dva puta, kako biste dobili najbolji rezultat.



9 Čvrsto zategnite čep za Calc-Clean ispiranje na posudi za paru.

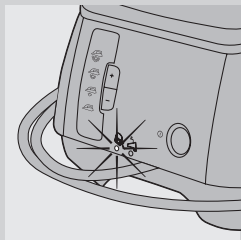

Calc-Clean indikator (samo modeli GC8325/GC8320/GC8261/GC8260)

1 Indikator Calc-Clean treperi 30 sekundi kada je potrebno isprati posudu za paru.

Tokom tih 30 sekundi posuda za paru se ne zagreva.

2 Odmah isključite aparat i ostavite ga da se ohladi.

Ne koristite funkciju Calc-Clean kada je posuda za paru vruća.

3 Calc-Clean funkciju koristite kao što je prethodno opisano.

Odlaganje

Pre odlaganja uvek ostavite aparat da se ohladi.

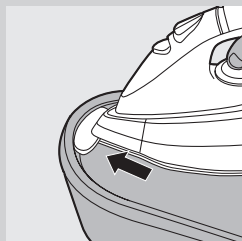

- 1** Samo modeli GC8261/GC8260: Vrh pegle umetnite u osigurač za bezbedno skladištenje na postolju.

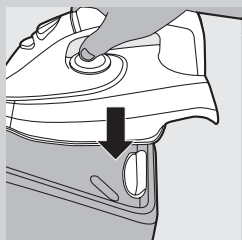

- 2** Samo modeli GC8261/GC8260: Čvrsto pritisnite zadnji deo pegle nadole („klik“).

- 3** Ispraznite posudu za vodu.

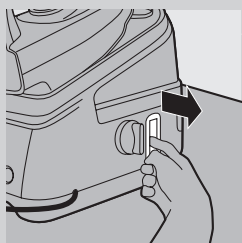

- 4** Izvucite kukicu za odlaganje kabl i creva.



- 5** Odložite crevo za dovod i kabl za napajanje

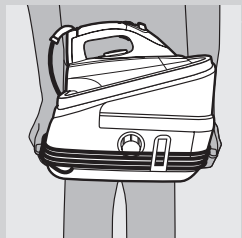

- 6** Kada aparat premeštate, uhvatite ga za ručke sa obe strane posude za paru.

Zaštita okoline



- Aparat koji se više ne može upotrebljavati nemojte da odlažete u kućni otpad, već ga predajte na zvaničnom mestu prikupljanja za reciklažu. Tako ćete doprineti zaštiti okoline.

Garancija i servis

Ukoliko vam je potreban servis, informacije ili ako imate neki problem, posetite web-stranicu kompanije Philips na adresi www.philips.com ili se obratite centru za korisničku podršku kompanije Philips u svojoj zemlji (broj telefona ćete pronaći u međunarodnom garantnom listu). Ako u vašoj zemlji ne postoji predstavništvo, obratite se ovlašćenom prodavcu Philips proizvoda.

Rešavanje problema

Ovo poglavlje sumira najčešće probleme sa kojima se možete sresti prilikom upotrebe aparata. Ukoliko niste u mogućnosti da rešite određeni problem pomoću sledećih informacija, kontaktirajte Centar za brigu o potrošačima u vašoj zemlji.

Problem	Uzrok	Rešenje
Aparat se ne zagreva.	Postoji problem sa priključkom.	Proverite kabl za napajanje, utikač i zidnu utičnicu.
	Niste uključili aparat.	GC8325/GC8320/GC8261/GC8260/GC8225/GC8220: Pritisnite dugme za uključivanje/isključivanje. GC8210: Podesite prekidač za uključivanje/isključivanje na „on“ (uključeno).
	Podešena temperatura je suviše niska.	Podesite višu temperaturu.
Kada je uključim, moja nova pegla se dimi.	Neki delovi pegle bili su podmazani u fabrici i u prvo vreme će se blago dimiti pri zagrevanju.	Ova pojava je normalna i ubrzo će nestati.
Pegla ne proizvodi paru.	U posudi za vodu nema dovoljno vode.	Napunite posudu za vodu. Pogledajte poglavlje „Pre upotrebe“, odeljak „Punjenje odvojive posude za vodu“.
	Posuda za vodu se ne zagreva dovoljno.	Sačekajte oko 2 minuta. Samo modeli GC8325/GC8320/GC8261/GC8260/GC8225/GC8220: čekajte dok indikator pare ne ostane uključen.
	Podešena temperatura je suviše niska za peglanje parom.	Podesite temperaturu na ●● ili višu.

Problem	Uzrok	Rešenje
	Samo modeli GC8325/GC8320/GC8261/GC8260/GC8225/GC8220: Podesili ste postavku pare na ☹️ (nema pare).	Izaberite postavku pare ☺️ (minimalna para), ☺️ (umerena para) ili ☺️ (maksimalna para).
	Niste pravilno postavili posudu za vodu u posudu za paru.	Pravilno postavite posudu za vodu u posudu za paru („klik“).
	Kada je pegla podešena na veoma visoku temperaturu, para koja se proizvodi je suva i teško vidljiva. Para će biti još manje vidljiva ukoliko je okolna temperatura relativno visoka, i potpuno nevidljiva kada je temperatura podešena na MAX.	Podesite peglu na nižu temperaturu, npr. na ●●, kako biste proverili da li pegla zaista proizvodi paru..
Iz grejne ploče pojavljuju se kapi vode.	Podešena temperatura je suviše niska za peglanje parom.	Podesite temperaturu na ●● ili više.
	Kada počnete sa peglanjem parom ili kada na neko vreme prekinete peglanje parom, preostala para se hladi i kondenzuje u crevu. Zato se kapi vode pojavljuju na grejnoj ploči.	To je normalna pojava. Kada počnete da peglate sa parom ili kada nastavite da peglate sa parom nakon pauze, peglu postavite iznad stare krpe i pritisnite prekidač za ispuštanje pare. Sačekajte da iz grejne ploče počne da izlazi para umesto vode.
Grejna ploča je prljava ili iz nje izlaze ljuspice kamenca i nečistoće.	Nečistoća ili hemikalije prisutne u vodi nataložile su se u otvorima za paru i/ili na grejnoj ploči.	Očistite grejnu ploču vlažnom tkaninom.
Aparat proizvodi zvuk nalik pumpanju.	Voda se upumpava u posudu za paru.	To je normalno.
	Zvuk nalik pumpanju ne prestaje.	Smesta isključite peglu i obratite se Philipsovom ovlašćenom servisnom centru.
Pegla neprestano proizvodi paru	Osigurač za ispuštanje pare je podešen na „on“.	Podesite osigurač za ispuštanje pare na „off“ (isključeno) ako želite paru samo kad pritisnete prekidač za ispuštanje pare (pogledajte odeljak „Funkcija osigurača za ispuštanje pare“).
Iz grejne ploče izlazi prljava voda.	U posudi za paru se nakupilo previše kamenca i minerala.	Isperite posudu za paru. Pogledajte poglavlje „Čišćenje i održavanje“.





Problem	Uzrok	Rešenje
Para izlazi ispod čepa za Calc-Clean ispiranje prilikom zagrevanja aparata.	Niste pravilno zatvorili čep za Calc-Clean ispiranje.	Isključite aparat, zatvorite čep za Calc-Clean ispiranje i ponovo uključite aparat. Ako para nastavi da izlazi dok se aparat zagreva, isključite aparat i pozovite ovlašćeni Philips servis.
Pegla ne proizvodi dovoljno pare/ količina pare se povećava i smanjuje u toku peglanja sa parom.	Dok aparat puni vodom posudu za paru, količina proizvedene pare se ponekad smanjuje. To je verovatno razlog za to što imate utisak da pegla ne proizvodi dovoljno pare. Ovo je normalna pojava i količina pare će se ubrzo stabilizovati.	Da biste optimizovali količinu pare, oslobodite osigurač za ispuštanje pare kada vam para nije potrebna i kada odlažete peglu.
Vlažne mrlje pojavljuju se na odeći tokom peglanja.	Vlažne mrlje koje se pojavljuju na odeći nakon što ste neko vreme peglali parom nastaju zbog pare koja se kondenzovala na ploči za peglanje. Peglajte vlažne mrlje bez pare neko vreme da ih osušite. Ukoliko je unutrašnja strana ploče za peglanje vlažna, obrišite je suvom krpom.	Da biste sprečili kondenzovanje pare na ploči za peglanje, koristite ploču sa površinom od žičane mrežice.
Samo modeli GC8325/GC8320/ GC8261/GC8260/ GC8225/GC8220: Kapljice vode izlaze iz grejne ploče kada koristim funkciju mlaza pare.	Moguće je da se para kondenzovala u crevu, možda je primenjena temperatura nameštena ispod ●●● ili aparat nije spreman za peglanje sa parom.	Postarajte se da temperatura bude podešena na ●●● ili više. Peglajte sa parom nekoliko sekundi pre nego što upotrebite funkciju mlaza pare.

Вступ

Вітаємо Вас із покупкою та ласкаво просимо до клубу Philips! Щоб уповні скористатися підтримкою, яку пропонує Philips, зареєструйте свій виріб на веб-сайті www.philips.com/welcome.

Потужна система прасування під тиском забезпечує безперервний вихід пари, яка спрощує прасування. Завдяки великому резервуару для води тепер можна прасувати без перерви. Як тільки резервуар спорожниться, його можна одразу ж від'єднати і наповнити водою. Сподіваємося, що ця система прасування Вам сподобається.

Загальний опис (Мал. 1)

- A** Шланг подачі пари
- B** Ручка (лише GC8261/GC8260: з м'яким покриттям)
- C** Регулятор температури
- D** Кнопка відпарювання
- E** Індикатор температури
- F** Фіксатор подачі пари
- G** Кнопка викиду пари (лише GC8325/GC8320/GC8261/GC8260/GC8225/GC8220)
- H** Підшва
- I** Фіксатор для безпечного зберігання (лише моделі GC8261/GC8260)
- J** Підставка для праски
- K** Знімний резервуар для води
- L** Гачок для зберігання шнура та шланга
- M** Промивна кришка Calc-Clean
- N** Отвір для води
- O** Важіль блокування резервуара для води
- P** Генератор пари
- Q** Перемикач "увімк./вимк." з індикатором увімкнення (лише GC8325/GC8320/GC8261/GC8260/GC8225/GC8220)
- R** Ручка для перенесення
- S** Індикатор наповнення резервуара для води (лише GC8325/GC8320/GC8261/GC8260/GC8225/GC8220)
- T** Індикатор Calc-Clean (лише GC8325/GC8320/GC8261/GC8260)
- U** Шнур живлення
- V** Кнопки налаштування пари (+/-) (лише GC8325/GC8320/GC8261/GC8260/GC8225/GC8220)
- W** Панель керування генератором пари з індикатором пари (лише GC8325/GC8320/GC8261/GC8260/GC8225/GC8220)
 -  = максимум пари
 -  = помірна обробка парюю
 -  = мінімум пари
 -  = без пари
- X** Перемикач "увімк./вимк." з індикатором увімкнення (лише модель GC8210)

Важлива інформація

Уважно прочитайте цей посібник користувача перед тим, як використовувати пристрій, та зберігайте його для майбутньої довідки.

Небезпечно

- Ніколи не занурюйте праску або генератор пари у воду.

Попередження

- Перед тим, як приєднати пристрій до мережі, перевірте, чи збігається напруга, вказана на таблиці з даними, із напругою у мережі.
- Не використовуйте пристрій, якщо на штекері, шнурі живлення, шлангу подачі пари або самому пристрої помітні пошкодження, або якщо пристрій упав або протікає.
- Якщо шнур живлення або шланг подачі пари пошкоджено, обов'язково замініть їх оригінальними компонентами Philips у сервісному центрі Philips або звернувшись до кваліфікованих осіб для запобігання небезпеки.
- Ніколи не залишайте пристрій без нагляду, коли він під'єднаний до мережі.
- Цей пристрій не призначено для користування особами (включаючи дітей) з послабленими фізичними відчуттями чи розумовими здібностями, або без належного досвіду та знань, крім випадків користування під наглядом чи за вказівками особи, яка відповідає за безпеку їх життя.
- Дорослі повинні стежити, щоб діти не бавилися пристроєм.
- Слідкуйте, щоб шнур живлення та шланг подачі не торкалися гарячої підшови праски.
- Якщо пара виходить з-під промивної кришки Calc-Clean під час нагрівання, вимкніть пристрій і щільніше зафіксуйте промивну кришку Calc-Clean. Якщо пара продовжує виходити, коли праска нагрівається, вимкніть пристрій і зверніться до сервісного центру, уповноваженого Philips.
- Ніколи не виймайте промивну кришку Calc-Clean, якщо генератор пари гарячий.
- Не використовуйте іншої кришки для генератора пари, крім промивної кришки Calc-Clean, яка входить до комплекту, адже вона виконує також функцію захисного клапана.

Увага

- Підключайте пристрій лише до заземленої розетки.
- Регулярно перевіряйте, чи не пошкоджені шнур живлення та шланг подачі пари.
- Завжди ставте і використовуйте праску та генератор пари на стійкій, рівній горизонтальній поверхні.
- Температура підшови праски може бути дуже високою і спричинити опіки.
- Після прасування, під час чищення пристрою, наповнення або спорожнення резервуара для води, а також якщо Ви навіть ненадовго припиняєте прасування, ставте праску на підставку, вимикайте пристрій та витягайте штепсель з розетки.
- Регулярно промивайте генератор пари, дотримуючись інструкцій з розділу "Чищення та догляд".
- Цей пристрій призначений виключно для побутового використання.

Електромагнітні поля (ЕМП)

Цей пристрій Philips відповідає усім стандартам, які стосуються електромагнітних полів (ЕМП). Згідно з останніми науковими дослідженнями, пристрій є безпечним у використанні за умов правильної експлуатації у відповідності з інструкціями, поданими у цьому посібнику користувача.

Перед першим використанням

Примітка: Під час першого використання з праски може виходити дим. Це нормально і незабаром припиниться.

Примітка: Під час першого використання праски з підшови може виходити певна кількість частинок. Це нормально; часточки є безпечні й через деякий час перестануть виходити з підшови.

Примітка: Коли Ви вмикаєте пристрій, генератор пари може видавати звуки подачі води. Це нормально; це означає, що у паровий резервуар набирається вода.

- 1 Зніміть усі наклейки та захисну плівку з підшови та почистіть її м'якою ганчіркою.

Підготовка до використання

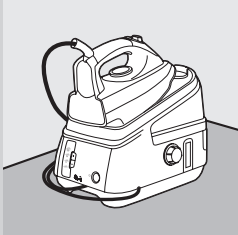

- 1 Поставте генератор пари на стійку та рівну поверхню, наприклад, на тверду частину дошки для прасування або на стіл.

Наповнення знімного резервуара для води

Наповнити резервуар для води можна будь-коли під час прасування.

Не заливайте у резервуар гарячу воду, парфуми, оцет, крохмаль, засоби проти накипу, засоби для прасування чи інші хімікати.

Не наливайте у резервуар надто багато води, інакше вона виллється з отвору для наповнення під час встановлення резервуара на місце.

- 1 Зніміть знімний резервуар для води з генератора пари.
- 2 Заповніть резервуар водою з-під крана до позначки MAX.

Примітка: Якщо вода дуже жорстка, радимо розбавляти її рівною кількістю дистильованої води.

- 3 Щільно зафіксуйте резервуар для води на генераторі пари (до клацання).

Примітка: Якщо резервуар для води не встановлений належним чином, з праски не виходитиме пара.

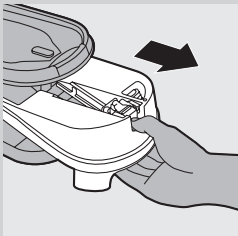

Індикатор наповнення резервуара для води (лише GC8325/ GC8320/GC8261/GC8260/GC8225/GC8220)

Коли резервуар для води стає порожнім, починає блимати індикатор наповнення резервуара для води, а прасування з відпарюванням стає неможливим.

- 1 Зніміть резервуар для води та наповніть його водою.
- 2 Помістіть резервуар для води у генератор пари.
- ▶ Праска знову готова до прасування з відпарюванням.

Налаштування температури

- 1 Перевірте тип тканини на етикетці одяжі, щоб налаштувати необхідне значення температури прасування.
 - ● для синтетичних тканин (наприклад, акрил, віскоза, поліамід) та шовк
 - ●● для шерсті
 - ●●● для бавовни
 - MAX для льону
- 2 Щоб встановити необхідне значення температури прасування, поверніть регулятор температури у відповідне положення.

- 3 Підключіть вилку до заземленої розетки.

- 4 Увімкніть пристрій.

- Лише GC8325/GC8320/GC8261/GC8260/GC8225/GC8220:
Натисніть кнопку "увімк."/"вимк." один раз.
- ▶ Засвітиться індикатор увімкнення кнопки "увімк."/"вимк.".
- ▶ Засвітиться індикатор температури. Коли праска нагріється до встановленої температури, індикатор температури згасне.

Примітка: Під час прасування індикатор температури час від часу засвічується. Це означає, що праска нагрівається до потрібної температури.

- ▶ Починає блимати індикатор пари. Прибл. через 2 хвилини індикатор пари починає світитися без блимання, а це означає, що генератор пари готовий до прасування з відпарюванням.
- Лише GC8210: Встановіть перемикач "увімк."/"вимк." в положення "увімк.".
- ▶ Індикатор живлення на перемикачі засвічується.
- ▶ Засвітиться індикатор температури. Коли праска нагріється до встановленої температури, індикатор температури згасне.

Примітка: Під час прасування індикатор температури час від часу засвічується. Це означає, що праска нагрівається до потрібної температури.

- ▶ Прибл. через 2 хвилини генератор пари готовий до прасування з відпарюванням.

Поради

- Якщо невідомо, до якого типу або типів відноситься тканина виробу, визначте відповідну температуру прасування, попрасувавши шматок тканини, якого не видно під час носіння одягу.
- Якщо виріб складається з різних типів тканини, завжди вибирайте температуру, яка підходить для найделікатнішої тканини, тобто

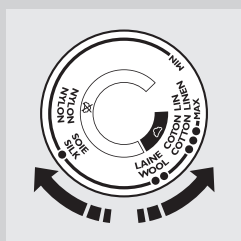

найнижчу температуру. Наприклад, якщо тканина містить 60% поліестера та 40% бавовни, прасуйте за температури, що встановлена для поліестера (●), і без пари.

- Починайте прасувати вироби, які потребують найнижчої температури, наприклад, вироби з синтетичних матеріалів.
- Якщо Ви вибираєте нижчу температуру, щоб встановити температуру для продовження прасування, почекайте, поки праска охолоне. Щоб праска швидше охолочла, просто натисніть кнопку подачі пари або попрауйте шматок тканини.

Застосування пристрою

Прасування з відпарюванням

Під час тривалого прасування шланг може нагріватися.

Примітка: Під час прасування з відпарюванням система може видавати звуки подачі води. Це нормально і свідчить про те, що у паровий резервуар набирається вода.

- 1** Перевірте, чи у резервуарі достатньо води.
- 2** Перевірте, чи пристрій під'єднаний до розетки та увімкнений (див. розділ "Підготовка до використання").
- 3** Виберіть рекомендовану температуру прасування (див. розділ "Підготовка до використання").

Прасування з відпарюванням можливе лише за високих температур прасування (вище ●●).

- 4** Лише GC8325/GC8320/GC8261/GC8260/GC8225/GC8220:
Встановіть потрібне налаштування пари за допомогою кнопок "+" та "-" на панелі керування генератором пари.
 - ☞ для максимальної обробки паром (налаштування температури MAX).
 - ☞ для помірної обробки паром (налаштування температури від ●●● до MAX).
 - ☞ для обробки з мінімальною паром (налаштування температури від ●● до MAX).
 - ☞ для обробки без пари (налаштування температури від ● до MAX).
- ▶ Індикатор пари блимає, а це означає, що генератор пари нагрівається.
- ▶ Прибл. через 2 хвилини індикатор пари починає світитися без блимання, а це означає, що генератор пари готовий до прасування з відпарюванням.

Примітка: Регулювати налаштування пари під час прасування можна за допомогою кнопок налаштування пари "+" та "-". Кількість пари відрегулюється через кілька секунд.

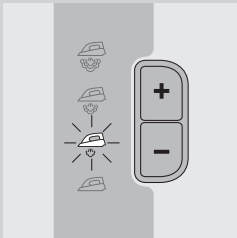

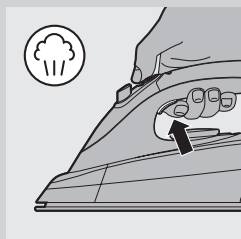

5 Щоб прасувати з відпарюванням, натисніть кнопку відпарювання.

Під час прасування праску можна ставити на п'яту або на підставку.

Відкриття та закриття парового клапана у генераторі пари супроводжується звуком клацання. Це нормально.

Функція фіксації подачі пари

Фіксація подачі пари дозволяє прасувати з відпарюванням безперервно, не натискаючи кнопку подачі пари.

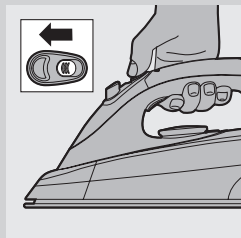

- Якщо пересунути фіксатор подачі пари вперед, із праски постійно виходитиме пара. Щоб припинити вихід пари, пересуньте фіксатор подачі пари назад.

- Якщо фіксатор подачі пари вимкнено, з праски виходитиме пара лише після натиснення кнопки відпарювання.

Примітка: Поставивши праску на п'яту або підставку, розблокуйте фіксатор подачі пари. Таким чином, гаряча пара не виходитиме з праски, а підставка не намокне.

Вертикальне відпарювання

Ніколи не спрямовуйте пару на людей.

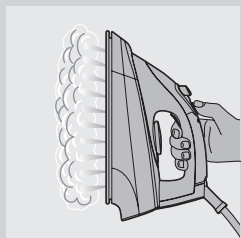

1 Тримайте праску у вертикальному положенні та натисніть кнопку відпарювання, щоб прасувати з відпарюванням підвішені занавіски та одяг (піджаки, костюми, пальта).

Кнопка викиду пари (лише GC8325/GC8320/GC8261/GC8260/GC8225/GC8220)

Потужний струмінь пари допоможе розпрасувати складні складки.

1 Встановіть регулятор температури у положення між ●●● і MAX.

2 Натисніть кнопку викиду пари.

Примітка: Користуйтеся функцією викиду пари з перервами. Якщо з підшови витікає вода, дайте прасці нагрітися принаймні протягом однієї хвилини, а потім знову користуйтеся функцією викиду пари.



Прасування без пари

Прасувати без пари можна одним чи двома способами:

- Всі моделі: Просто почніть прасувати, не натискаючи кнопки відпарювання.



- Лише GC8325/GC8320/GC8261/GC8260/GC8225/GC8220:
Виберіть для прасування налаштування пари ☁ (без пари).

Поради

- Під час прасування вовни з відпарюванням на тканині може з'явитися лиск. Щоб запобігти цьому, використовуйте суху ганчірку або вивертайте одяг на зворотну сторону.
- Шовк, вовна та синтетика: для запобігання появи лиску на тканині, прасуйте зі зворотної сторони тканини.
- Вельвет та іншу тканину, схильну до лиску, необхідно прасувати лише в одному напрямку (за ворсом), не сильно притискаючи.
- Кольоровий шовк прасуйте без відпарювання. Від пари можуть з'явитися плями.

Чищення та догляд

Після прасування

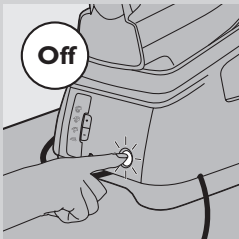

- 1 Поставте праску на підставку (див. розділ “Зберігання”) та вимкніть пристрій.
- 2 Витягніть штепсель із розетки і дайте пристрою охолонути.
- 3 Витріть з підшви накип та інші відкладення вологою тканиною з неабразивним (рідким) засобом для чищення.
- 4 Чистіть верхню частину праски та зовнішню частину генератора пари вологою ганчіркою.
- 5 Після чищення спорожніть резервуар для води.

Функція Calc-Clean

Ніколи не виймайте промивну кришку Calc-Clean, якщо генератор пари гарячий.

ДУЖЕ ВАЖЛИВО: для запобігання пошкодженню пристрою та для оптимального відпарювання промивайте генератор пари раз на місяць або після кожних 10 разів використання.

- 1 Від'єднайте пристрій від мережі та дайте йому охолонути протягом 2 годин.

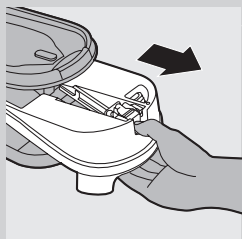

2 Зніміть знімний резервуар для води.

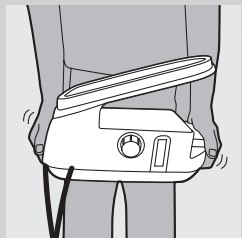

3 Тримавши двома руками генератор пари, добре його потрусіть.

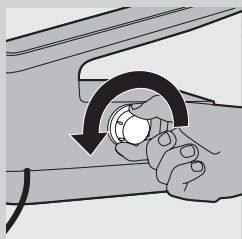

4 Поверніть генератор пари на бік, щоб промивна кришка Calc-Clean опинилася вгорі, та зніміть промивну кришку Calc-Clean.

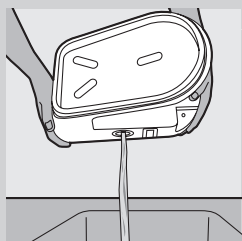

5 Вилийте воду з генератора пари у раковину.



6 Наповніть генератор пари свіжою водою та знову потрусіть його.

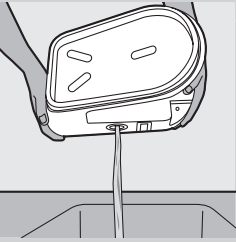

- 7** Вилийте воду з генератора пари у раковину.
- 8** Для отримання найкращого результату двічі повторіть кроки 6 і 7.

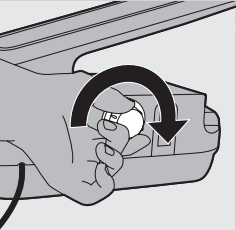

- 9** Щільно закрийте генератор пари промивною кришкою Calc-Clean.

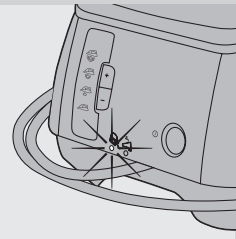

Індикатор Calc-Clean (лише GC8325/GC8320/GC8261/GC8260)

- 1** Якщо потрібно промити генератор пари, індикатор Calc-Clean блиматиме протягом 30 секунд.
Протягом цих 30 секунд генератор пари не нагрівається.
- 2** Негайно вимкніть пристрій і дайте йому охолонути.
Не користуйтеся функцією Calc-Clean, якщо генератор пари гарячий.
- 3** Використайте функцію Calc-Clean, як це описано вище.

Зберігання

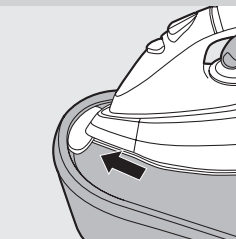

Дайте пристрою охолонути перед тим, як відкладати його на зберігання.

- 1** Лише моделі GC8261/GC8260: вставте носик праски у фікатор для безпечного зберігання на підставці.

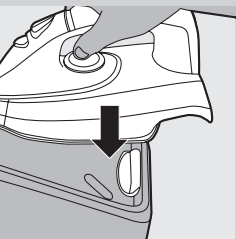

- 2** Лише GC8261/GC8260: щільно притисніть задню сторону праски донизу до фіксації.
- 3** Спорожніть резервуар для води.

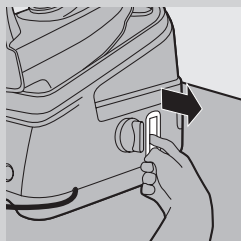

4 Витягніть гачок для зберігання шнура та шланга.

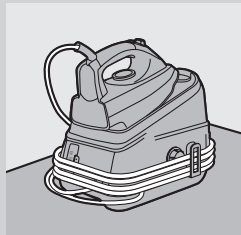

5 Зафіксуйте шланг і шнур.

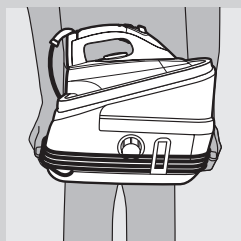

6 Для транспортування пристрою використовуйте ручки з обох сторін генератора пари.

Навколишнє середовище



- Не викидайте пристрій разом із звичайними побутовими відходами, а здавайте його в офіційний пункт прийому для повторної переробки. Таким чином Ви допоможете захистити довкілля.

Гарантія та обслуговування

Якщо Вам необхідна інформація або обслуговування, якщо у Вас виникла проблема, відвідайте веб-сайт компанії Philips www.philips.com або зверніться до Центру обслуговування клієнтів компанії Philips у Вашій країні (телефон можна знайти на гарантійному талоні). Якщо у Вашій країні немає Центру обслуговування клієнтів, зверніться до місцевого дилера Philips.

Усунення несправностей

У цьому розділі зведено основні проблеми, які можуть виникнути під час використання пристрою. Якщо Ви не в змозі вирішити проблему за допомогою інформації, поданої нижче, зверніться до Центру обслуговування клієнтів у Вашій країні.

Проблема	Причина	Вирішення
Пристрій не нагрівається.	Проблема з підключенням.	Перевірте шнур живлення, штепсель і розетку.
	Пристрій не увімкнено.	Моделі GC8325/GC8320/GC8261/GC8260/GC8225/GC8220: Натисніть кнопку "увімк."/"вимк.". Модель GC8210: встановіть перемикач "увімк."/"вимк." у положення "увімк.".
	Вибрано надто низьку температуру.	Виберіть вище значення температури.
Під час увімкнення з нового пристрою виходить дим.	Деякі частини праски були трохи змащені на заводі, тому під час нагрівання з них спочатку виходить трохи диму.	Це нормально і незабаром припиниться.
З праски не виходить пара.	У резервуарі недостатньо води.	Наповніть резервуар для води. Див. розділ "Підготовка до використання", підрозділ "Наповнення знімного резервуара для води".
	Недостатньо нагрівся генератор пари.	Почекайте приблизно 2 хвилини. Лише GC8325/GC8320/GC8261/GC8260/GC8225/GC8220: почекайте, доки індикатор пари не буде світитися без блимання.
	Вибрана температура занадто низька для прасування з відпарюванням.	Встановіть температуру ●● або вище.
	Лише GC8325/GC8320/GC8261/GC8260/GC8225/GC8220: Вибрано налаштування пари ☹ (без пари).	Виберіть налаштування пари ☺ (мінімум пари), ☺ (помірна пара) чи ☺ (максимум пари).
	Резервуар для води не встановлений на генератор пари належним чином.	Встановіть резервуар для води на генератор пари до фіксації.
	Якщо встановлено дуже високу температуру прасування, то пара, що виділяється, є сухою, і її важко побачити. Її ще важче побачити, якщо температура у приміщенні досить висока, і її неможливо побачити, якщо температура встановлено на "MAX".	Встановіть нижчу температуру прасування, наприклад, ●●, щоб перевірити, чи з праски справді виходить пара.

Проблема	Причина	Вирішення
З підшови крапає вода.	Встановлена температура занадто низька для прасування з відпарюванням.	Встановіть температуру ●● або вище.
	Коли Ви починаєте прасувати з відпарюванням, після чого на якийсь час припиняєте прасування відпарюванням, то пара, яка все ще знаходиться у шлангу, охолоджується та конденсується у воду, тому на підшові з'являються краплі води.	Це нормально. Коли Ви починаєте прасувати або продовжуєте прасувати після перерви, підніміть праску над ганчіркою і натисніть кнопку відпарювання. Почекайте, поки замість води з підшови не почне виходити пара.
На підшові з'являються частки накипу та інші забруднення, або підшовва брудна.	У парових отворах та/або на підшові відклалися забруднення чи хімічні речовини, які містяться у воді.	Витріть підшову вологою ганчіркою.
Пристрій видає звуки подачі води.	У генератор пари набирається вода.	Це нормально.
	Звук подачі води не припиняється.	Негайно витягніть штепсель із розетки і зверніться до сервісного центру, уповноваженого Philips.
З праски постійно виходить пара.	Фіксатор пари було встановлено в положення "увімк."	Встановіть фіксатор подачі пари у положення "вимк.", якщо бажаєте, щоб пара виходила лише після натиснення кнопки відпарювання (див. розділ "Функція фіксації подачі пари").
З підшови виходить брудна вода.	У генераторі пари накопичилося забагато накипу та мінеральних речовин.	Сполосніть генератор пари. Див. розділ "Чищення та догляд".
Коли пристрій нагрівається, з-під промивної кришки Calc-Clean виходить пара.	Промивна кришка Calc-Clean не вкручена належним чином.	Вимкніть пристрій, вкрутіть промивну кришку Calc-Clean і знов увімкніть пристрій. Якщо пара продовжує виходити з пристрою під час нагрівання, вимкніть пристрій і зверніться до сервісного центру, уповноваженого Philips.
Праска не подає достатньо пари/кількість пари зменшується і збільшується під час прасування.	Коли пристрій подає воду у генератор пари, кількість пари інколи зменшується. Можливо, коли це відбувається, Ви думаєте, що праска не подає достатньо пари. Однак, це цілком нормальне явище, і через кілька секунд вихід пари нормалізується.	Щоб оптимізувати вихід пари, розблокуйте кнопку подачі пари, коли не потрібно прасувати з відпарюванням і коли Ви не користуєтеся праскою.

Проблема	Причина	Вирішення
Під час прасування на тканині з'являються вологі плями.	Можливо, вологі плями, які з'являються на тканині після прасування з відпарюванням, - це пара, яка конденсувалася на прасувальній дошці. Щоб висушити ці вологі плями, попросуйте їх без відпарювання. Якщо нижня частина прасувальної дошки волога, витріть її сухою ганчіркою.	Для запобігання конденсації пари на прасувальній дошці, використовуйте прасувальну дошку з дротовою сіткою.
Лише GC8325/ GC8320/GC8261/ GC8260/GC8225/ GC8220: Під час використання функції викиду пари з піддошви витікає вода.	Можливо, у шлангу конденсувалася пара, встановлена температура нижче ●●● або пристрій не готовий до прасування з відпарюванням.	Перевірте, чи встановлене налаштування температури ●●● або вище. Перед тим, як використовувати функцію викиду пари, попросуйте з відпарюванням протягом кількох хвилин.

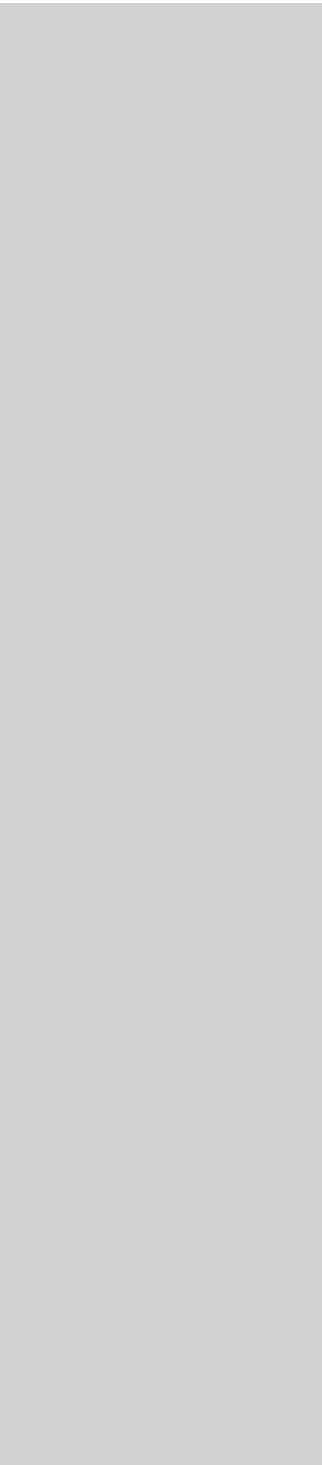

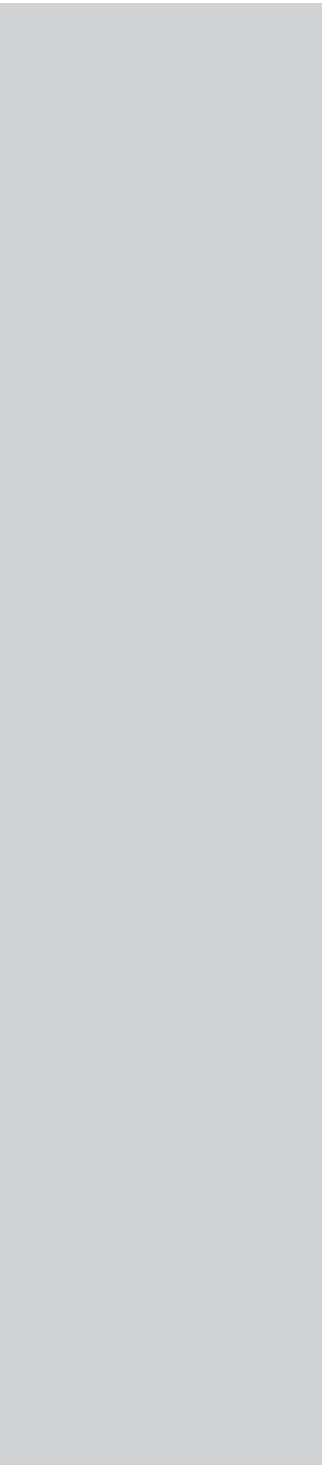



www.philips.com

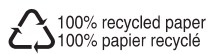

4239.000.6052.7