

Register your product and get support at  
[www.philips.com/welcome](http://www.philips.com/welcome)

FC8920-FC8910



**PHILIPS**



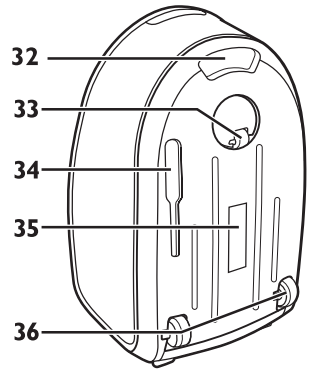
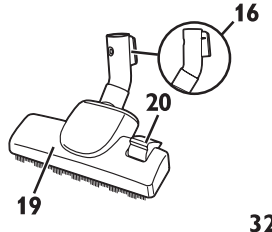
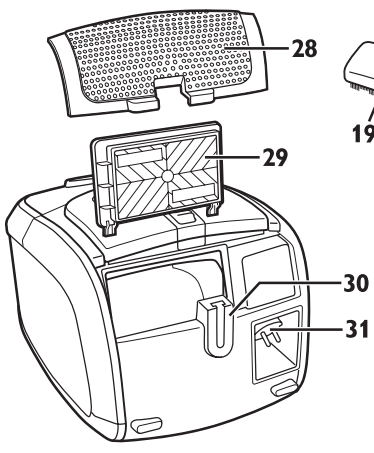
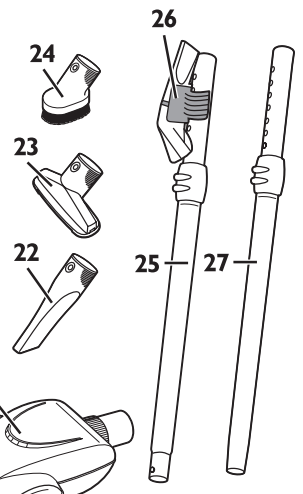
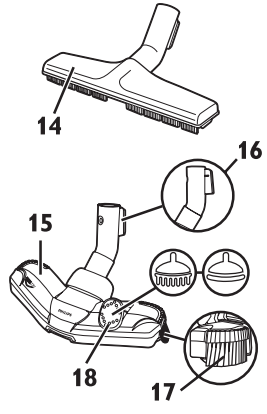
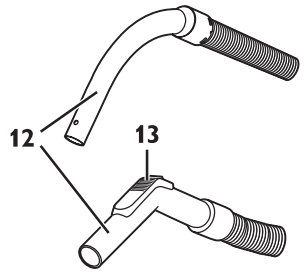
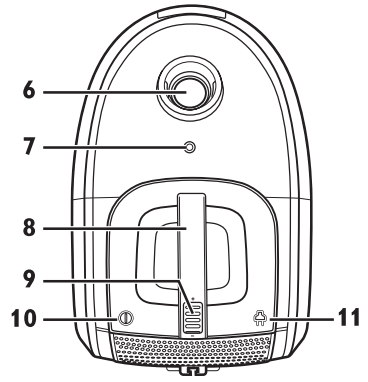
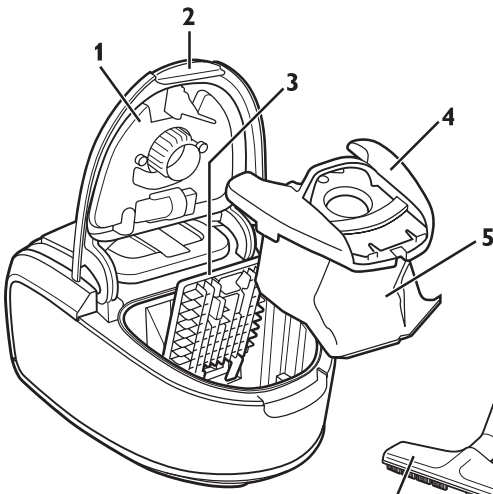



<b>ENGLISH</b>	<b>6</b>
<b>БЪЛГАРСКИ</b>	<b>13</b>
<b>ČEŠTINA</b>	<b>21</b>
<b>EESTI</b>	<b>28</b>
<b>HRVATSKI</b>	<b>35</b>
<b>MAGYAR</b>	<b>42</b>
<b>ҚАЗАҚША</b>	<b>49</b>
<b>LIETUVIŠKAI</b>	<b>57</b>
<b>LATVIEŠU</b>	<b>64</b>
<b>POLSKI</b>	<b>71</b>
<b>ROMÂNĂ</b>	<b>79</b>
<b>РУССКИЙ</b>	<b>86</b>
<b>SLOVENSKY</b>	<b>94</b>
<b>SLOVENŠČINA</b>	<b>101</b>
<b>SRPSKI</b>	<b>108</b>
<b>УКРАЇНСЬКА</b>	<b>115</b>
<b>فارسی</b>	<b>129</b>
<b>العربية</b>	<b>135</b>

## Introduction

Congratulations on your purchase and welcome to Philips! To fully benefit from the support that Philips offers, register your product at [www.philips.com/welcome](http://www.philips.com/welcome).

## General description (Fig. 1)

- 1 Cover
- 2 Cover release tab
- 3 Motor protection filter
- 4 Dustbag holder
- 5 Dustbag
- 6 Hose connection opening
- 7 Dustbag-full indicator
- 8 Top handle
- 9 Suction power selection wheel
- 10 On/off button
- 11 Cord rewind button
- 12 Handgrip with hose (specific types only)
- 13 Suction power control slide (specific types only)
- 14 Hard-floor nozzle (specific types only)
- 15 Tri-Active nozzle (specific types only)
- 16 Parking/storage ridge
- 17 Side brush
- 18 Rocker switch for carpet/hard floor settings
- 19 Combination nozzle (specific types only)
- 20 Rocker switch for carpet/hard floor settings
- 21 Mini turbo brush (specific types only)
- 22 Crevice tool
- 23 Small nozzle
- 24 Small brush (specific types only)
- 25 Telescopic tube with button connection (specific types only)
- 26 Accessory clip
- 27 Telescopic tube (specific types only)
- 28 Filter grille
- 29 Washable HEPA 12 filter
- 30 Parking slot
- 31 Mains cord with plug
- 32 Handgrip
- 33 Swivel wheel
- 34 Storage slot
- 35 Type plate
- 36 Rear wheels

## Important

Read this user manual carefully before you use the appliance and save it for future reference.

### Danger

- Never suck up water or any other liquid. Never suck up flammable substances and do not suck up ashes until they are cold.

### Warning

- Check if the voltage indicated on the appliance corresponds to the local mains voltage before you connect the appliance.

- Do not use the appliance if the plug, the mains cord or the appliance itself is damaged.
- If the mains cord is damaged, you must have it replaced by Philips, a service centre authorised by Philips or similarly qualified persons in order to avoid a hazard.
- This appliance is not intended for use by persons (including children) with reduced physical, sensory or mental capabilities, or lack of experience and knowledge, unless they have been given supervision or instruction concerning use of the appliance by a person responsible for their safety.
- Children should be supervised to ensure that they do not play with the appliance.
- Do not point the hose, the tube or any other accessory at the eyes or ears nor put it in your mouth when it is connected to the vacuum cleaner and the vacuum cleaner is switched on.
- The plug must be removed from the socket-outlet before cleaning or maintaining the appliance.

### Caution

- When you use the vacuum cleaner to vacuum ashes, fine sand, lime, cement dust and similar substances, the pores of the dustbag become clogged. As a result, the dustbag-full indicator will indicate that the dustbag is full. Replace the disposable dustbag or empty the reusable dustbag, even if it is not full yet (see chapter 'Replacing/emptying the dustbag').
- Never use the appliance without the motor protection filter. This could damage the motor and shorten the life of the appliance.
- Only use Philips s-bag™ synthetic dustbags or the reusable dustbag provided (some countries only).
- FC8920-FC8916: Noise level: Lc = 79 dB(A)
- FC8915-FC8910: Noise level: Lc = 80 dB(A)

### Electromagnetic fields (EMF)

This Philips appliance complies with all standards regarding electromagnetic fields (EMF). If handled properly and according to the instructions in this user manual, the appliance is safe to use based on scientific evidence available today.

#### Before first use

- 1 Take the appliance and its accessories out of the box.
- 2 Remove any sticker, protective foil or plastic from the appliance.

#### Preparing for use

##### Connecting the hose

- 1 To connect the hose, push it firmly into the appliance ('click'). Make sure the recess in the hose connector fits exactly on the projection on the housing of the appliance (Fig. 2).
- 2 To disconnect the hose, press the buttons (1) and pull the hose out of the appliance (2) (Fig. 3).

##### Connecting the telescopic tube

- 1 To connect the telescopic tube to the handgrip:
  - Telescopic tube with conical connection (specific types only): Insert the handgrip into the telescopic tube and turn a little (Fig. 4).
  - Telescopic tube with button connection (specific types only): Press the spring-loaded lock button on the handgrip and insert the handgrip into the telescopic tube. Fit the spring-loaded lock button into the opening in the tube ('click') (Fig. 5).
- 2 To disconnect the telescopic tube from the handgrip:
  - Telescopic tube with conical connection (specific types only): Pull the handgrip out of the telescopic tube while turning it a little.
  - Telescopic tube with button connection (specific types only): Press the spring-loaded lock button and pull the handgrip out of the tube.

**3** Adjust the telescopic tube to the length you find most comfortable during vacuuming. (Fig. 6)  
Hold the collar with one hand and pull the tube part above the collar upwards or push it downwards with the other hand.

---

### Connecting the accessories

---

**1** To connect the tube to one of the accessories: (Fig. 7)

- Telescopic tube with conical connection (specific types only): Insert the telescopic tube into the accessory while turning it a little.
- Telescopic tube with button connection (specific types only): Press the spring-loaded lock button on the telescopic tube and insert the tube into the accessory. Fit the spring-loaded lock button into the opening in the accessory ('click').

**2** To disconnect the telescopic tube from one of the accessories:

- Telescopic tube with conical connection (specific types only): Pull the telescopic tube out of the accessory while turning it a little.
- Telescopic tube with button connection (specific types only): Press the spring-loaded lock button and pull the tube out of the accessory.

*Tip: The small nozzle, crevice tool and small brush (specific types only) can also be connected to the handgrip of the hose.*

---

### Accessory clip

---

**1** Insert the crevice tool and the small nozzle into the clip.

**2** Snap the accessory clip onto the tube (Fig. 8).

**3** Pull the accessory clip from the tube to remove it.

---

### Tri-Active nozzle (specific types only)

---

The Tri-Active nozzle is a multi-purpose nozzle for carpets and hard floors.

- The side brushes catch more dust and dirt at the sides of the nozzle and allow you to clean better along furniture and other obstacles (Fig. 9).
- The opening at the front of the nozzle allows you to suck up larger particles (Fig. 10).

**1** Use the hard floor setting to clean hard floors (for instance tiled, parqueted, laminated and linoleumed flooring): push the rocker switch on top of the nozzle with your foot to make the brush strip come out of the housing. At the same time, the wheel is lifted to prevent scratching and to increase manoeuvrability (Fig. 11).

**2** Use the carpet setting to clean carpets: push the rocker switch again to make the brush strip disappear into the nozzle housing. The wheel is lowered automatically (Fig. 12).

---

### Combination nozzle (specific types only)

---

The combination nozzle can be used on either carpets or hard floors.

**1** To clean hard floors, push the rocker switch on top of the nozzle with your foot (Fig. 13).

- ▶ The brush strip for cleaning hard floors comes out of the nozzle housing.

**2** To clean carpets, push the rocker switch again (Fig. 14).

- ▶ The brush strip disappears into the nozzle housing.

---

### Hard-floor nozzle (specific types only)

---

- The hard-floor nozzle is designed for gentle cleaning of hard floors (Fig. 15).



### Mini turbo brush (specific types only)

The mini turbo brush is specially designed for effectively picking up animal hairs and fluff from furniture and mattresses. The unique brush inside the mini turbo brush loosens the hair from the fabric. Then the hair is picked up by the vacuum cleaner.

The mini turbo brush can be attached to the handgrip of the hose or to the telescopic tube.

- 1** To attach the mini turbo brush, insert it into the handgrip or the telescopic tube and turn a little.
- 2** To detach the mini turbo brush, pull it out of the handgrip or the telescopic tube while turning it a little.

### Using the appliance

- 1** Pull the cord out of the appliance and put the mains plug in the wall socket.
- 2** Press the on/off button on top of the appliance to switch on the appliance (Fig. 16).

*Tip: To avoid bending your back, press the on/off button with your foot.*

- 3** If you want to park the tube for a moment during vacuum cleaning, insert the ridge on the nozzle into the parking slot (Fig. 17).
- 4** To ensure stable parking of the telescopic tube, adjust the tube to the shortest length.
- 5** To switch off the appliance, press the on/off button on top of the appliance.

### Adjusting suction power

- 1** During vacuum cleaning, you can adjust the suction power with the selection wheel on top of the appliance (Fig. 18).
  - Use maximum suction (+) power to vacuum very dirty carpets and hard floors.
  - Use minimum suction power (-) to vacuum curtains, tablecloths etc.
- 2** Specific types only: You can also adjust the suction power with the suction power slide on the handgrip (Fig. 19).

### Storage

- 1** Switch off the appliance and remove the mains plug from the wall socket.
- 2** Press the cord rewind button to rewind the mains cord (Fig. 20).
- 3** Specific types only: Always put the Tri-Active nozzle in the carpet setting when you store it. This prevents the side brushes from becoming bent (Fig. 12).
- 4** Put the appliance in upright position. To attach the nozzle to the appliance, insert the ridge on the nozzle into the storage slot (Fig. 21).

To ensure stable storage of the telescopic tube, adjust the tube to the shortest length.

### Replacing/emptying the dustbag

The plug must be removed from the socket-outlet before cleaning or maintaining the appliance.

#### Replacing the disposable dustbag

- Replace the dustbag as soon as the dustbag-full indicator has changed colour permanently, i.e. even when the nozzle is not placed on the floor (Fig. 22).
- 1** Pull the cover upwards to open it (Fig. 23).
  - 2** Lift the dustbag holder out of the appliance (Fig. 24).

Make sure you hold the dustbag upright when you lift it out of the appliance.

- 3** Pull at the cardboard tag to remove the full dustbag from the holder (Fig. 25).  
D When you do this, the dustbag is sealed automatically.
- 4** Slide the cardboard front of the new dustbag into the two grooves of the dustbag holder as far as possible. (Fig. 26)
- 5** Put the dustbag holder back into the vacuum cleaner (Fig. 27).

*Note: If no dustbag has been inserted, you cannot close the cover.*

- 6** Push the cover downwards to close it ('click').

### **Emptying the reusable dustbag (some countries only)**

---

In some countries, this vacuum cleaner also comes with a reusable dustbag that can be used and emptied repeatedly. You can use the reusable dustbag instead of disposable dustbags.

To remove and insert the reusable dustbag, simply follow the instructions in 'Replacing the disposable dustbag'.

To empty the reusable dustbag:

- 1** Slide the clip off the dustbag sideways.
- 2** Shake out the contents into a dustbin.
- 3** To close the dustbag, slide the clip back onto the bottom edge of the dustbag.

### **Cleaning and maintenance**

The plug must be removed from the socket-outlet before cleaning or maintaining the appliance.

#### **Cleaning the permanent motor protection filter**

---

Clean the permanent motor protection filter every time you empty the reusable dustbag or replace the disposable dustbag.

- 1** Remove the dustbag holder with the dustbag (Fig. 24).
- 2** Press the tab at the top of the motor protection filter holder down to release it (Fig. 28).
- 3** Pull the top of the motor protection filter holder towards you (1) and lift the filter holder out of the dustbag compartment (2). (Fig. 29)
- 4** Shake the filter over a dustbin to clean it.
- 5** Put the clean filter back into the filter holder.
- 6** Fit the two lugs of the filter holder behind the ridge at the bottom to ensure that it fits properly at the top (1). Then press the filter holder home ('click') (2) (Fig. 30).
- 7** Place the dustbag holder with the dustbag back into the appliance and close the cover.

#### **Cleaning the washable HEPA 12 filter**

---

The washable HEPA 12 filter is able to remove 99.5% of all particles down to 0.0003mm in size from the outlet air. This not only includes normal house dust, but also harmful microscopic vermin such as dust mites and their excrements, which are well-known causes of respiratory allergies.

*Note: To guarantee optimal dust retention and performance of the vacuum cleaner, always replace the HEPA filter with an original Philips filter of the correct type (see chapter 'Ordering accessories').*

Clean the washable HEPA 12 filter every 6 months. You can clean the washable HEPA 12 filter max. 4 times. Replace the filter after it has been cleaned 4 times.

- 1** To open the HEPA filter grille, grab the tabs and pull it upwards (Fig. 31).

**2** Take the HEPA 12 filter out of the appliance (Fig. 32).

**3** Rinse the pleated side of the HEPA 12 filter under a hot slow-running tap.

- Hold the filter in such a way that the pleated side points upwards and the water flows parallel to the pleats. Hold the filter at an angle so that the water washes away the dirt inside the pleats (Fig. 33).
- Turn the filter 180° and let the water flow along the pleats in opposite direction (Fig. 34).
- Continue this process until the filter is clean.

Never clean the washable filter with a brush (Fig. 35).

*Note: Cleaning does not restore the original colour of the filter, but does restore its filtration power.*

**4** Carefully shake the water from the surface of the filter. Let the filter dry at least 2 hours before you put it back into the vacuum cleaner.

*Note: Make sure that the filter is completely dry before you put it back into the appliance.*

**5** Put the filter back into the appliance (Fig. 36).

*Note: Make sure that the two lugs of the HEPA filter point downwards.*

**6** To close the HEPA filter grille, first align the top of the grille with the appliance (1). Then press the tabs downwards until the grille locks into place (2) ('click') (Fig. 37).

### **Cleaning the mini turbo brush**

To clean the brush inside the mini turbo brush, follow the steps below:

**1** Turn the mini turbo brush upside down.

**2** To unlock the mini turbo brush, turn the ring anticlockwise (1) and pull it towards you (2) (Fig. 38).

**3** Separate the two housing halves (Fig. 39).

**4** Remove the hairs and dirt entangled around the brush. (Fig. 40)

Do not detach the brush and the parts inside the mini turbo brush.

**5** Slide the three ridges of the bottom part into the three slots of the top part (Fig. 41).

**6** Lower the bottom part onto the top part to close the turbo brush (Fig. 42).

**7** To lock the mini turbo brush, slide the ring towards the housing (1) and turn it clockwise to fix it (2) (Fig. 43).

### **Ordering accessories**

To purchase dustbags, filters or other accessories for this appliance, please visit [www.philips.com](http://www.philips.com), consult the worldwide guarantee leaflet or contact the Philips Consumer Care Centre in your country.

#### **Ordering dustbags**

- Philips Classic s-bag™ synthetic dustbags are available under type number FC8021.
- Philips Clinic s-bag™ high filtration synthetic dustbags are available under type number FC8022.
- Philips Anti-odour s-bag™ synthetic dustbags are available under type number FC8023.
- Reusable dustbags (some countries only) are available under code number 4322 004 93370.

*Note: Please visit [www.s-bag.com](http://www.s-bag.com) for more information about the s-bag.*

#### **Ordering filters**

- Washable HEPA 12 filters are available under type number FC8044.

### Environment

- Do not throw away the appliance with the normal household waste at the end of its life, but hand it in at an official collection point for recycling. By doing this, you help to preserve the environment (Fig. 44).

### Guarantee and service

If you need service or information or if you have a problem, please visit the Philips website at [www.philips.com](http://www.philips.com) or contact the Philips Consumer Care Centre in your country (you find its phone number in the worldwide guarantee leaflet). If there is no Consumer Care Centre in your country, go to your local Philips dealer.

### Troubleshooting

This chapter summarises the most common problems you could encounter with the appliance. If you are unable to solve the problem with the information below, contact the Consumer Care Centre in your country.

#### **1** The suction power is insufficient.

A Check if the dustbag is full.

If necessary, replace the disposable dustbag or empty the reusable dustbag (some countries only).

B Check if the filters need to be cleaned or replaced.

If necessary, clean or replace the filters.

C Check if the suction power selection wheel is in maximum position.

D Check if the nozzle, tube or hose is blocked up.

- To remove the obstruction, disconnect the blocked-up item and connect it (as far as possible) the other way around. Switch on the vacuum cleaner to force the air through the blocked-up item in opposite direction (Fig. 45).

#### **2** Specific types only: hairs are entangled around the brush inside the mini turbo brush.

A Clean the mini turbo brush. See chapter 'Cleaning', section 'Cleaning the mini turbo brush'. (Fig. 46)

## Въведение

Поздравления за вашата покупка и добре дошли във Philips! За да се възползвате изцяло от предлаганата от Philips поддръжка, регистрирайте продукта си на адрес [www.philips.com/welcome](http://www.philips.com/welcome).

## Общо описание (фиг. 1)

- 1 Покритие
- 2 Палец за освобождаване на капака
- 3 Филтър за защита на електромотора
- 4 Държач на торбата за прах
- 5 Торба за прах
- 6 Отвор за свързване на маркуча
- 7 Индикатор за пълна торба за прах
- 8 Горна дръжка
- 9 Диск за избор на силата на засмукване
- 10 Бутон за вкл./изкл.
- 11 Бутон за навиване на кабела
- 12 Ръкохватка с маркуч (само за определени модели)
- 13 Плъзгач за регулиране на силата на засмукване (само за определени модели)
- 14 Накрайник за твърд под (само за определени модели)
- 15 Накрайник Tri-Active (само за определени модели)
- 16 Гребен за прибиране
- 17 Странична четка
- 18 Превключвател за килими/твърди подови повърхности
- 19 Комбиниран накрайник (само за определени модели)
- 20 Превключвател за килими/твърди подови повърхности
- 21 Мини турбо четка (само за определени модели)
- 22 Тесен накрайник
- 23 Малък накрайник
- 24 Малка четка (само за определени модели)
- 25 Телескопична тръба със свързване с бутон (само за определени модели)
- 26 Щипка за приставки
- 27 Телескопична тръба (само за определени модели)
- 28 Филтърна решетка
- 29 Миещ се филтър HEPA 12
- 30 Гнездо за прибиране
- 31 Захранващ шнур с щепсел
- 32 Ръкохватка
- 33 Шарнирно колелце
- 34 Гнездо за съхранение
- 35 Табелка с данни
- 36 Задни колелца

## Важно

Преди да използвате уреда, прочетете внимателно това ръководство за експлоатация и го запазете за справка в бъдеще.

### Опасност

- Никога не всмуквайте вода или друга течност. Не всмуквайте запалими вещества и не всмуквайте пепел, преди да е изстинала.

### Предупреждение

- Преди да включите уреда в мрежата, проверете дали посоченото върху уреда напрежение отговаря на напрежението на местната електрическа мрежа.
- Не използвайте уреда, ако щепселът, мрежовият кабелът или самият уред са повредени.
- Ако захранващият кабел се повреди, той трябва винаги да се подменя от Philips, упълномощен сервиз на Philips или подобни квалифицирани лица, за да се избегне опасност.
- Този уред не е предназначен за ползване от хора с физическа, сетивна или умствена недостатъчност, а също и от лица без опит и познания, вкл. деца, ако са оставени без надзор и не са инструктирани от страна на отговарящо за тяхната безопасност лице относно начина на използване на уреда.
- Следете деца да не играят с уреда.
- Не насочвайте маркуча, тръбата или друг аксесоар към очите или ушите, и не ги поставяйте в устата си, когато са свързани към прахосмукачката, а прахосмукачката е включена.
- Непременно изключвайте щепсела от контакта преди почистване или поддръжка на уреда.

### Внимание

- Когато използвате прахосмукачката за засмукване на пепел, фин пясък, варов или циментов прах и др. подобни, порите на торбата за прах се запушват. В резултат на това индикаторът за пълна торба за прах ще покаже, че торбата е пълна. Подменете еднократната торба или изпразнете многократната, дори тя все още да не е пълна (вж. глава "Подмяна/изпразване на торбата за прах").
- Никога не използвайте уреда без филтъра за защита на електромотора. Това може да повреди електромотора и да съкрати живота на уреда.
- Използвайте само синтетични торбички за прах Philips s-bag™ или торбата за многократно използване, включена в комплекта (само за някои държави).
- FC8920-FC8916: Ниво на шума: Lc = 79 dB(A)
- FC8915-FC8910: Ниво на шума: Lc = 80 dB(A)

### Електромагнитни излъчвания (EMF)

Този уред Philips е в съответствие с всички стандарти по отношение на електромагнитните излъчвания (EMF). Ако се употребява правилно и съобразно напътствията в Ръководството, уредът е безопасен за използване според наличните досега научни факти.

### Преди първата употреба

- 1 Извадете уреда и принадлежностите му от кутията.
- 2 Свалете всякакви лепенки, защитно фолио или пластмаси от уреда.

### Подготовка за употреба

#### Свързване на маркуча

- 1 За да свържете маркуча, натиснете го силно в уреда (трябва да чуете щракване). Внимавайте жлебът в съединението за маркуча да попадне точно върху издатината на корпуса на уреда (фиг. 2).
- 2 За да откачите маркуча, натиснете бутоните (1) и го издърпайте от уреда (2) (фиг. 3).

#### Свързване на телескопичната тръба

- 1 За да свържете телескопичната тръба с ръкохватката:
  - Телескопична тръба с конично свързване (само за определени модели): вкарайте ръкохватката в телескопичната тръба и завъртете леко (фиг. 4).

- Телескопична тръба със свързване с бутон (само за определени модели): натиснете пружинния бутон за застопоряване на ръкохватката и я вкарайте в телескопичната тръба. Нагласете пружинния бутон така, че да влезе в отвора в тръбата (трябва да чуете щракване) (фиг. 5).

**2 За да откачите телескопичната тръба от ръкохватката:**

- Телескопична тръба с конично свързване (само за определени модели): издърпайте ръкохватката от телескопичната тръба, като в същото време я завъртите леко.
- Телескопична тръба със свързване с бутон (само за определени модели): натиснете пружинния бутон за застопоряване и издърпайте ръкохватката от тръбата.

**3 Регулирайте дължината на телескопичната тръба така, че да ви е най-удобно при почистване. (фиг. 6)**

Хванете шайбата с ръка и издърпайте частта от тръбата над шайбата нагоре, или я избутайте надолу с другата ръка.

**Свързване на приставки**

---

**1 За да свържете тръбата с една от приставките: (фиг. 7)**

- Телескопична тръба с конично свързване (само за определени модели): вкарайте телескопичната тръба в приставката, като в същото време я завъртите леко.
- Телескопична тръба със свързване с бутон (само за определени модели): натиснете пружинния бутон за застопоряване на телескопичната тръба и я вкарайте в приставката. Нагласете пружинния бутон така, че да влезе в отвора в приставката (трябва да чуете щракване).

**2 За да откачите телескопичната тръба от приставката:**

- Телескопична тръба с конично свързване (само за определени модели): издърпайте телескопичната тръба от приставката, като в същото време я завъртите леко.
- Телескопична тръба със свързване с бутон (само за определени модели): натиснете пружинния бутон за застопоряване и издърпайте тръбата от приставката.

*Съвет: Малкият накрайник, тесният накрайник и малката четка (само за определени модели) могат да бъдат свързани и с ръкохватката на маркуча.*

**Щипка за приставки**

---

**1 Поставете тесния накрайник и малкия накрайник в щипката.**

**2 Щракнете щипката за приставки към тръбата (фиг. 8).**

**3 Дръпнете щипката за приставки от тръбата, за да я свалите.**

**Накрайник Tri-Active (само за определени модели)**

---

Накрайникът с тройно действие Tri-Active е многоцелево приспособление за килими и твърди подови настилки.

- Страничните четки улавят повече прах и замърсявания отстрани на накрайника и ви дават възможност да почиствате по-добре около мебели и други препятствия (фиг. 9).
- Отворът отпред на накрайника ви дава възможност да засмуквате по-едри частици (фиг. 10).

**1 За почистване на твърди подови повърхности ползвайте настройката за такива (напр. теракота, паркет, ламинат и балатум): натиснете с крак кобиличния превключвател отгоре върху накрайника, за да излезе правата четка от корпуса. Същевременно колелцето ще се повдигне, за да се предотврати драскане и да се повиши маневреността (фиг. 11).**

- 2** За почистване на килими използвайте настройката за килими: натиснете отново кобиличния превключвател, за да се прибере правата четка в корпуса на накрайника. Колелцето ще се смъкне автоматично (фиг. 12).

### **Комбиниран накрайник (само за определени модели)**

---

Комбинираният накрайник може да се използва както за килими, така и за твърди подови настилки.

- 1** За почистване на твърд под натиснете с крак кобиличния превключвател отгоре на накрайника (фиг. 13).
- D** Правата четка за почистване на твърди подови повърхности излиза от корпуса на накрайника.
- 2** За почистване на килими натиснете отново кобиличния превключвател (фиг. 14).
- D** Правата четка се скрива в корпуса на накрайника.

### **Накрайник за твърд под (само за определени модели)**

---

- Накрайникът за твърд под е проектиран за деликатно почистване на твърди подови настилки (фиг. 15).

### **Мини турбо четка (само за определени модели)**

---

Мини турбо четката е специално проектирана за ефикасно обиране на животински косми и пух от мебели и матраци. Уникалната четка във вътрешността на мини турбо четката освобождава космите от плата, след което прахосмукачката ги всмуква.

Мини турбо четката може да бъде прикачена към ръкохватката на маркуча или телескопичната тръба.

- 1** За да прикачите мини турбо четката, вкарайте я в ръкохватката или телескопичната тръба и завъртете леко.
- 2** За да откачите мини турбо четката, издърпайте я от ръкохватката или телескопичната тръба, като в същото време я завъртите леко.

### **Използване на уреда**

- 1** Изтеглете захранващия кабел от уреда и включете щепсела в контакта.
- 2** Натиснете бутона за включване/изключване, разположен отгоре върху уреда, за да го включите (фиг. 16).

*Съвет: За да избегнете прегъване на гърба си, натискайте бутона за вкл./изкл. с крак.*

- 3** Ако искате да приберете тръбата за малко по време на чистене, вкарайте реброто на накрайника в прореза за прибиране (фиг. 17).
- 4** За да се осигури стабилно прибиране на телескопичната тръба, свийте я до най-късата ѝ дължина.
- 5** За да изключите уреда, натиснете бутона за вкл./изкл. отгоре върху уреда.

### **Регулиране на смукателната мощност**

---

- 1** По време на чистенето с прахосмукачката можете да регулирате силата на засмукване с диска за регулиране отгоре на уреда (фиг. 18).
- Използвайте максимална сила на засмукване (+) за почистване на много мръсни килими и твърди подови повърхности.
- Използвайте минимална сила на засмукване (-) при чистене на завеси, покривки и т. н.



- 2** Само за определени модели: можете да регулирате силата на засмукване и с плъзгача за сила на засмукване, разположен на ръкохватката (фиг. 19).

### Съхранение

- 1** Изключете уреда и извадете щепсела от контакта.
- 2** Натиснете бутона за навиване на кабела, за да приберете захранващия кабел (фиг. 20).
- 3** Само за определени модели: винаги поставяйте накрайника Tri-Active в положение за килим, когато го прибирате. Това предпазва страничните четки от прегъване (фиг. 12).
- 4** Поставете уреда в изправено положение. За да прикрепите накрайника към него, вмъкнете ръба на накрайника в гнездото за съхранение (фиг. 21).
- За да се осигури стабилно съхранение на телескопичната тръба, свийте я до най-късата ѝ дължина.

### Подмяна/изправяне на торбата за прах

Непременно изключвайте щепсела от контакта преди почистване или поддръжка на уреда.

#### Смяна на еднократната торба за прах

- Сменете торбата за прах веднага, след като индикаторът "пълна торба" промени трайно цвета си, т. е. дори и накрайникът да не е сложен на пода (фиг. 22).

- 1** Издърпайте капака нагоре, за да го отворите (фиг. 23).
- 2** Извадете държача на торбата от уреда (фиг. 24).

Трябва да държите торбата за прах изправена, когато я изваждате от уреда.

- 3** Дръпнете картонения език, за да извадите пълната торба за прах от държача (фиг. 25).
- Като правите това, торбата се запечатва автоматично.

- 4** Плъзнете картонената предна част на новата торба възможно по-навътре в двата жлеба на държача на торбата. (фиг. 26)
- 5** Върнете държача на торбата на мястото му в прехосмукачката (фиг. 27).

*Забележка: Ако не е поставена торба за прах, не можете да затворите капака.*

- 6** Натиснете капака надолу, за да го затворите (трябва да чуете щракване).

#### Изправяне на сменяемата торба за прах (само за определени държави)

В някои страни тази прехосмукачка се доставя с многократна торба за прах, която може да се използва и изпразва многократно. Можете да използвате торбата за многократна употреба вместо еднократни торбички.

За да извадите и поставите отново торбата за многократна употреба, просто следвайте инструкциите в "Смяна на еднократната торба за прах".

За да изпразните торбата за многократна употреба:

- 1** Плъзнете скобата на торбата настрани.
- 2** Изтърсете съдържанието в кофа за боклук.
- 3** За да затворите торбата за прах, плъзнете скобата обратно върху долния край на торбата.

**Почистване и поддръжка**

Непременно изключвайте щепсела от контакта преди почистване или поддръжка на уреда.

**Почистване на постоянния предпазен филтър на двигателя**

Почиствайте постоянния предпазен филтър на двигателя всеки път, когато изпразвате торбата за прах за многократна употреба.

- 1** Извадете държача на торбата заедно с нея (фиг. 24).
- 2** Натиснете палеца отгоре на поставката за предпазния филтър на електромотора надолу, за да го освободите (фиг. 28).
- 3** Дръпнете горната част на поставката за предпазния филтър на електромотора към себе си (1) и извадете поставката за филтъра от отделението на торбата за прах (2). (фиг. 29)
- 4** Изтръскайте филтъра над кофа за смет, за да го почистите.
- 5** Сложете почистения филтър обратно в поставката му.
- 6** Нагласете двете езичета на поставката на филтъра зад ръба в дъното, за да осигурите правилното му наместване отгоре (1). След това натиснете поставката на филтъра на място (с шракване) (2) (фиг. 30).
- 7** Върнете държача на торбата заедно с нея на мястото им в уреда и затворете капака.

**Почистване на миещия се филтър HEPA 12**

Миещият се филтър HEPA 12 може да отстранява от изходящия въздух 99,5% от всички частици с размер не по-малък от 0,0003 мм. Това включва не само обикновения домашен прах, но и вредните микроскопични паразити, като обитавашите домашен прах акари и техните екскременти, които са добре известни причини за дихателни алергии.

*Забележка: За да се гарантира най-добро събиране на прах и оптимална работа на прахосмукачката, винаги подменяйте HEPA филтъра със съответния модел оригинален филтър Philips (вж. глава “Поръчване на аксесоари и филтри”).*

Почиствайте миещия се филтър HEPA 12 на всеки 6 месеца. Можете да почиствате миещия се филтър HEPA 12 най-много 4 пъти. Подменете филтъра, след като е почистван 4 пъти.

- 1** За да отворите решетката на филтъра HEPA, хванете палците за освобождаване и ги дръпнете нагоре (фиг. 31).
- 2** Извадете филтъра HEPA 12 от уреда (фиг. 32).
- 3** Изплакнете нагънатата страна на филтъра HEPA 12 със слабо течаща гореща вода.
  - Дръжте филтъра така, че нагънатата страна да е обърната нагоре и водата да се стича успоредно на гънките. Дръжте филтъра под ъгъл, така че водата да отмива замърсяванията във вътрешността на гънките (фиг. 33).
  - Обърнете филтъра на 180° и оставете водата да тече по протежение на гънките в обратна посока (фиг. 34).
  - Продължете с този процес, докато филтърът се изчисти.

Не почиствайте миещия се филтър с четка (фиг. 35).

*Забележка: Почистването не възстановява първоначалния цвят на филтъра, но възстановява способността му за филтриране.*

- 4** Внимателно изтръскайте водата от повърхността на филтъра. Оставете филтъра да съхне поне 2 часа, преди да го поставите обратно в прахосмукачката.

*Забележка: Проверете дали филтърът е съвсем сух, преди да го поставите обратно в уреда.*

**5** Поставете филтъра обратно в уреда (фиг. 36).

*Забележка: Уверете се, че двете езичета на филтъра HEPA сочат надолу.*

**6** За да затворите решетката на филтъра HEPA, първо подравнете горната ѝ част с уреда (1). След това натиснете палците надолу, докато решетката се застопори на мястото си (2) (трябва да чуete щракване) (фиг. 37).

### **Почистване на мини турбо четката**

За да почистите четката, намираща се във вътрешността на мини турбо четката, следвайте следните стъпки:

**1** Обърнете мини турбо четката с долната част нагоре.

**2** За да отключите мини турбо четката, завъртете шайбата обратно на часовниковата стрелка (1) и я дръпнете към вас (2) (фиг. 38).

**3** Разделете двете части на корпуса (фиг. 39).

**4** Почистете космите и мръсотията, натрупали се около четката. (фиг. 40)

Не разглобявайте четката и другите части във вътрешността на мини турбо четката.

**5** Плъзнете трите ребра на долната част в трите слота на горната част (фиг. 41).

**6** Поставете долната част върху горната, за да затворите турбо четката (фиг. 42).

**7** За да заключите мини турбо четката, плъзнете шайбата към корпуса (1) и я завъртете по часовниковата стрелка, за да я застопорите (2) (фиг. 43).

### **Поръчване на аксесоари**

За да закупите торби за прах, филтри и други принадлежности за този уред, посетете [www.philips.com](http://www.philips.com), проверете в международната гаранционна карта или се обърнете към Центъра за обслужване на потребители на Philips във вашата държава.

#### **Поръчване на торби за прах**

- Синтетичните торби за прах Classic s-bag™ на Philips се предлагат под номер FC8021.
- Синтетичните торби за прах с висока степен на филтриране Clinic s-bag™ на Philips се предлагат под номер FC8022.
- Синтетичните дезодориращи торби за прах Anti-odour s-bag™ на Philips се предлагат под номер FC8023.
- Торбите за многократна употреба (само за някои държави) се предлагат под номер 4322 004 93370.

*Забележка: Посетете [www.s-bag.com](http://www.s-bag.com) за повече информация за торби s-bag.*

#### **Поръчване на филтри**

- Миешите се филтри HEPA 12 се предлагат под номер FC8044.

### **Опазване на околната среда**

- След края на срока на експлоатация на уреда не го изхвърляйте заедно с нормалните битови отпадъци, а го предайте в официален пункт за събиране, където да бъде рециклиран. По този начин вие помагате за опазването на околната среда (фиг. 44).

**Гаранция и сервиз**

Ако се нуждаете от сервизно обслужване или информация или имате проблем, посетете уеб сайта на Philips на адрес [www.philips.com](http://www.philips.com) или се свържете с Центъра за обслужване на потребители на Philips във вашата държава (телефонния му номер ще намерите в международната гаранционна карта). Ако във вашата държава няма Център за обслужване на потребители, обърнете се към местния търговец на уреди на Philips.

**Отстраняване на неизправности**

В този раздел са обобщени най-често срещаните проблеми, на които можете да се натъкнете при ползване на този уред. Ако не можете да разрешите проблема с помощта на долните указания, свържете се с Центъра за обслужване на потребители във вашата страна.

**1 Смукателната мощност е недостатъчна.**

A Проверете дали не е пълна торбата за прах.

При необходимост подменете еднократната торба за прах или изпразнете многократната (само за някои страни).

B Проверете дали филтрите нямат нужда от почистване или замяна.

При необходимост почистете или подменете филтрите.

C Проверете дали дискът за регулиране на смукателната мощност е в максимално положение.

D Проверете дали не са запушени накрайникът, тръбата или маркуча.

- За да отстраните запушването, откачете запушения елемент и го свържете (доколкото е възможно) в обратно положение. Включете прахосмукачката, за да нагнетите въздух през блокирания елемент в обратна посока (фиг. 45).

**2 Само за определени модели: има натрупани косми около четката във вътрешността на мини турбо четката.**

A Почистете мини турбо четката. Вижте глава "Почистване", раздел "Почистване на мини турбо четката". (фиг. 46)

## Úvod

Blahopřejeme vám k nákupu a vítáme vás ve společnosti Philips. Abyste mohli plně využít podpory, kterou Philips poskytuje, zaregistrujte svůj výrobek na adrese [www.philips.com/welcome](http://www.philips.com/welcome).

## Všeobecný popis (Obr. 1)

- 1 Kryt
- 2 Otvírací kroužek krytu
- 3 Ochranný filtr motoru
- 4 Držák prachového sáčku
- 5 Prachový sáček
- 6 Otvor pro připojení hadice
- 7 Indikátor naplnění prachového sáčku
- 8 Horní rukojeť
- 9 Kolečko pro výběr sacího výkonu
- 10 Vypínač
- 11 Tlačítko navíjení kabelu
- 12 Rukojeť s hadicí (pouze některé typy)
- 13 Posuvné tlačítko elektronického ovládání sacího výkonu (pouze některé typy)
- 14 Hubice pro tvrdé podlahy (pouze některé typy)
- 15 Hubice Tri-Active (pouze některé typy)
- 16 Parkovací/skladovací výstupek
- 17 Boční kartáč
- 18 Překlápěcí přepínač pro nastavení čištění koberců/tvrdých podlah
- 19 Kombinovaná hubice (pouze některé typy)
- 20 Překlápěcí přepínač pro nastavení čištění koberců/tvrdých podlah
- 21 Miniturbokartáč (pouze některé typy)
- 22 Nástavec pro štěrbiny
- 23 Malá hubice
- 24 Malý kartáč (pouze některé typy)
- 25 Teleskopická trubice s připojením pomocí tlačítek (pouze některé typy)
- 26 Držák příslušenství
- 27 Teleskopická trubice (pouze některé typy)
- 28 Mřížka filtru
- 29 Omyvatelný filtr HEPA 12
- 30 Parkovací drážka
- 31 Síťový kabel se zástrčkou
- 32 Držadlo
- 33 Otočné kolečko
- 34 Skladovací otvor
- 35 Štítek s označením typu
- 36 Zadní kolečka

## Důležité

Před použitím přístroje si pečlivě přečtěte tuto uživatelskou příručku a uschovejte ji pro budoucí použití.

### Nebezpečí

- Nikdy nevysávejte vodu nebo jinou tekutinu. Také nikdy nevysávejte hořlavé látky nebo popel, pokud není zcela vychladlý.

**Upozornění**

- Dříve než přístroj připojíte do sítě, zkontrolujte, zda napětí uvedené na přístroji souhlasí s napětím v místní elektrické síti.
- Pokud byste zjistili závadu na zástrčce, na síťové šňůře nebo na přístroji, dále jej nepoužívejte.
- Pokud by byla poškozena síťová šňůra, musí její výměnu provést společnost Philips, autorizovaný servis společnosti Philips nebo obdobně kvalifikovaní pracovníci, aby se předešlo možnému nebezpečí.
- Osoby (včetně dětí) s omezenými fyzickými, smyslovými nebo duševními schopnostmi nebo nedostatkem zkušeností a znalostí by neměly s přístrojem manipulovat, pokud nebyly o používání přístroje předem poučeny nebo nejsou pod dohledem osoby zodpovědné za jejich bezpečnost.
- Dohlédněte na to, aby si s přístrojem nehrály děti.
- Nesměřujte hadicí, trubicou ani jiným příslušenstvím na oči nebo uši, ani do úst, pokud jsou tyto součásti připojeny k vysavači a vysavač je zapnutý.
- Před čištěním nebo údržbou přístroje je nutné odpojit zástrčku od síťové zásuvky.

**Upozornění**

- Pokud budete používat přístroj k vysávání popelu, jemného písku, vápna, cementového prachu nebo podobných látek, póry v prachovém sáčku se zanesou. Tím pádem bude indikátor naplnění prachového sáčku ukazovat, že je sáček plný. Vyměňte papírový prachový sáček nebo vyprázdněte trvalý prachový sáček, i když ještě nebude plný (viz kapitola „Výměna/vyprázdnění prachových sáčků“).
- Nikdy nepoužívejte vysavač bez vloženého ochranného filtru motoru. To by mohlo mít za následek poškození motoru a tím zkrácení životnosti přístroje.
- Používejte výhradně syntetické prachové sáčky Philips s-bag™ nebo dodávaný trvalý prachový sáček (pouze některé země).
- FC8920-FC8916: Hladina hluku: Lc = 79 dB (A).
- FC8915-FC8910: Hladina hluku: Lc = 80 dB (A)

**Elektromagnetická pole (EMP)**

Tento přístroj společnosti Philips odpovídá všem normám týkajícím se elektromagnetických polí (EMP). Pokud je správně používán v souladu s pokyny uvedenými v této uživatelské příručce, je jeho použití podle dosud dostupných vědeckých poznatků bezpečné.

**Před prvním použitím**

- 1** Vyměňte přístroj a jeho příslušenství z krabice.
- 2** Sejměte všechny případné nálepky, ochranné fólie a igelity z přístroje.

**Příprava k použití****Připojování hadice**

- 1** Chcete-li připojit hadici, pevně ji do přístroje zasuňte (ozve se „klapnutí“). Zkontrolujte, zda otvor pro připojení hadice přesně padne na výstupek krytu přístroje (Obr. 2).
- 2** Hadici odpojte tak, že stisknete tlačítka (1) a hadici vysunete (2) (Obr. 3).

**Připojování teleskopické trubice**

- 1** Připojování teleskopické trubice k rukojeti:
  - Teleskopická trubice s kónickým připojením (pouze některé typy): Do teleskopické trubice vložte rukojeť a mírně ji pootočte (Obr. 4).
  - Teleskopická trubice s připojením pomocí tlačítek (pouze některé typy): Stiskněte zajišťovací tlačítko s pružinou na rukojeti a vložte rukojeť do teleskopické trubice. Umístěte zajišťovací tlačítko s pružinou do otvoru v trubici (ozve se „klapnutí“) (Obr. 5).

**2 Odpojení teleskopické trubice od rukojeti:**

- Teleskopická trubice s kónickým připojením (pouze některé typy): Mírným pootočením vysuňte rukojet' z teleskopické trubice.
- Teleskopická trubice s připojením pomocí tlačítek (pouze některé typy): Stiskněte zajišťovací tlačítko s pružinou a vysuňte rukojet' z hadice.

**3 Nastavte délku teleskopické trubice tak, aby vysávání bylo co nejpohodlnější. (Obr. 6)**

Podržte aretační kroužek jednou rukou a vysuňte část s trubicí nahoru nad kroužek nebo ji druhou rukou zatlačte dolů.

**Připojování příslušenství**

---

**1 Připojování trubice k některé části příslušenství: (Obr. 7)**

- Teleskopická trubice s kónickým připojením (pouze některé typy): Mírným pootočením vložte teleskopickou trubici do příslušenství.
- Teleskopická trubice s připojením pomocí tlačítek (pouze některé typy): Stiskněte zajišťovací tlačítko s pružinou na teleskopické trubicí a vložte trubicí do dílu příslušenství. Umístěte zajišťovací tlačítko s pružinou do otvoru v příslušenství (ozve se „klapnutí“).

**2 Odpojení teleskopické trubice od některé části příslušenství:**

- Teleskopická trubice s kónickým připojením (pouze některé typy): Mírným pootočením vytáhněte teleskopickou trubicí z příslušenství.
- Teleskopická trubice s připojením pomocí tlačítek (pouze některé typy): Stiskněte zajišťovací tlačítko s pružinou a vytáhněte trubicí z příslušenství.

*Tip: K rukojeti hadice lze také připojit malou hubici, štěrbínovou hubici a malý kartáč (pouze některé typy).*

**Držák příslušenství**

---

**1** Vložte štěrbínovou hubici a malou hubici do příchytky.

**2** Držák příslušenství upevněte na trubicí (Obr. 8).

**3** Příchytku příslušenství vyjmete vytažením z trubice.

**Hubice Tri-Active (pouze některé typy)**

---

Hubice Tri-Active je víceúčelová hubice pro vysávání koberců nebo hladkých podlah.

- Postranní kartáče zachytí více prachu a špíny po stranách hubice a umožňují lepší vysávání podél nábytku i jiných překážek (Obr. 9).
- Otvor na přední straně hubice umožňuje lepší vysávání větších nečistot (Obr. 10).

**1** Pro čištění tvrdých podlah (například dlaždic, parket, lamina a linolea) použijte příslušné nastavení: nohou stiskněte překlápěcí přepínač na horní straně hubice a vysuňte tak kartáčový nástavec. Současně se zvedne i kolečko, které zabrání poškrábání a zlepší ovladatelnost (Obr. 11).

**2** Pro čištění koberců použijte nastavení pro čištění koberců: opětovným stisknutím překlápěcího přepínače se kartáčový nástavec zasune zpět do hubice. Kolečko se automaticky sníží (Obr. 12).

**Kombinovaná hubice (pouze některé typy)**

---

Víceúčelovou hubici lze použít pro vysávání koberců i tvrdých podlah.

**1** Chcete-li vysávat tvrdé podlahy, stiskněte nohou překlápěcí přepínač na horní straně kombinované hubice (Obr. 13).

**2** Kartáčový nástavec pro čištění tvrdých podlah se vysune z horní části kombinované hubice.

- 2 Chcete-li čistit koberec, znovu stiskněte překlápěcí přepínač (Obr. 14).
- ▶ Kartáčový nástavec se zasune zpět do hubice.

### Hubice pro tvrdé podlahy (pouze některé typy)

- Hubice pro tvrdé podlahy je určena k šetrnému čištění tvrdých podlah (Obr. 15).

### Miniturbokartáč (pouze některé typy)

Miniturbokartáč je určen speciálně k efektivnímu vysávání zvířecích chlupů a prachu z nábytku a matrací. Speciální kartáč uvnitř miniturbokartáče uvolňuje chlupy z tkanin. Chlupy se pak vysávají vysavačem.

Miniturbokartáč se může připojit k rukojeti hadice nebo teleskopické trubice.

- 1 Miniturbokartáč připojíte vložením do rukojeti nebo teleskopické trubice a mírným pootočením.
- 2 Odpojení miniturbokartáče provedete vysunutím rukojeti z teleskopické trubice a mírným pootočením.

### Použití přístroje

- 1 Z přístroje vytáhněte kabel a zástrčku zasuňte do síťové zásuvky.
- 2 Stisknutím tlačítka pro zapnutí/vypnutí přístroj zapnete (Obr. 16).

*Tip: Aby se nemuseli ohýbat, stiskněte tlačítko pro zapnutí/vypnutí nohou.*

- 3 Pokud si přejete během vysávání trubici na chvíli „zaparkovat“, zasuňte výstupek na hubici do parkovací drážky (Obr. 17).
- 4 Pro vyšší stabilitu zasuňte do sebe jednotlivé části trubice tak, aby byla trubice co nejkratší.
- 5 Přístroj vypnete stisknutím tlačítka pro zapnutí/vypnutí na horní části přístroje.

### Nastavte sací výkon

- 1 Během vysávání můžete nastavovat sací výkon kolečkem pro výběr umístěným na horní části vysavače (Obr. 18).
  - Při vysávání silně znečištěných koberců nebo tvrdých podlah nastavte sání na maximální hodnotu (+).
  - Minimální sací výkon (-) nastavte při vysávání záclon, ubrusů apod.
- 2 Pouze některé typy: Můžete také nastavit sací výkon pomocí regulace sacího výkonu na rukojeti (Obr. 19).

### Skladování

- 1 Přístroj vypnete a síťovou zástrčku odpojte od zásuvky ve zdi.
- 2 Stiskněte tlačítko navíjení kabelu a navíňte síťovou šňůru (Obr. 20).
- 3 Pouze některé typy: Hubici Tri-Active ukládejte vždy v nastavení pro koberec, aby se postranní štětiny neohýbaly (Obr. 12).
- 4 Postavte vysavač do svislé polohy. Hubici zavěste zasunutím drážky do skladovacího otvoru (Obr. 21).

Pro vyšší stabilitu zasuňte do sebe jednotlivé části trubice tak, aby byla trubice co nejkratší.

### Výměna/vyprázdnění prachových sáčků

Před čištěním nebo údržbou přístroje je nutné odpojit zástrčku od síťové zásuvky.



## Výměna papírových sáčků

- Prachový sáček vyměňte jakmile indikátor naplnění prachového sáčku změní trvale svou barvu, a to i v případě, že hubice vysavače není přiložena k podlaze (Obr. 22).

**1** Kryt otevřete tahem nahoru (Obr. 23).

**2** Vyjměte držák i s prachovým sáčkem z přístroje (Obr. 24).

Dbejte na to, aby během vyjímání z přístroje byl prachový sáček ve svislé poloze.

**3** Sáček z držáku vyjmete zatažením za kartonovou část prachového sáčku (Obr. 25).

▶ Když to učiníte, prachový sáček se automaticky uzavře.

**4** Zasuňte kartonovou část nového prachového sáčku do dvou drážek v držáku prachového sáčku až na doraz. (Obr. 26)

**5** Vložte držák filtru zpět do vysavače (Obr. 27).

*Poznámka: Pokud není vložen sáček, není možné zavřít kryt.*

**6** Kryt zavřete stisknutím směrem dolů (ozve se „klapnutí“).

## Vyprázdnění trvalého prachového sáčku (jen některé země)

V některých zemích je tento vysavač vybaven trvalými prachovými sáčky, které můžete používat a vyprazdňovat opakovaně. Tyto sáčky můžete používat namísto sáčků papírových. Chcete-li vyjmout a opět vložit trvalý prachový sáček, postupujte podle pokynů v části „Výměna papírových sáčků“.

Vyprázdnění trvalého prachového sáčku:

**1** Posuňte sponku na sáčku na stranu.

**2** Obsah sáčku vysypte do odpadkového koše.

**3** Uzavřete sáček tak, že jeho uzávěr nasunete zpět na dolní hranu sáčku.

## Čištění a údržba

Před čištěním nebo údržbou přístroje je nutné odpojit zástrčku od síťové zásuvky.

### Čištění trvalého ochranného filtru motoru

Čištění trvalého ochranného filtru motoru provádějte po každé, když vyprázdníte trvalý prachový sáček nebo vyměníte papírový prachový sáček.

**1** Vyjměte držák prachového sáčku s prachovým sáčkem (Obr. 24).

**2** Stiskněte otvírací kroužek v horní části držáku ochranného filtru motoru směrem dolů a tím jej uvolníte (Obr. 28).

**3** Odtáhněte horní část držáku ochranného filtru motoru směrem k sobě (1) a vyjměte držák filtru z prachové komory (2). (Obr. 29)

**4** Zatřeste filtrem nad odpadkovým košem a tak ho vyčistěte.

**5** Vyčištěný filtr vložte zpět do držáku filtru.

**6** Zasuňte dva výstupky držáku filtru za výřezy na dně a dbejte na to, aby držák nahoře řádně zapadl (1). Pak stiskněte horní část držáku (ozve se „klapnutí“) (2) (Obr. 30).

**7** Držák s prachovým sáčkem vložte zpět do vysavače a uzavřete víko.

## Čištění omyvatelného filtru HEPA 12

Omyvatelný filtr HEPA 12 může z výstupu vzduchu odstranit 99,5 % všech částic až do velikosti 0,0003 mm. Je tedy schopen zachycovat nejen běžný domovní prach, ale i mikroskopické škůdce, například roztoče a jejich exkrementy, jež jsou známými příčinami mnoha respiračních alergií.

**Poznámka: Pro zajištění optimálního zadržování prachu a výkonu vysavače vždy nahraďte filtr HEPA originálním filtrem společnosti Philips správného typu (viz kapitola „Objednávání příslušenství“).**

Omyvatelný filtr HEPA 12 omyjte každých 6 měsíců. Tento filtr lze omýt maximálně čtyřikrát, poté ho vyměňte.

- 1** Mřížku filtru HEPA otevřete uchopením za jazýčky a vytažením nahoru (Obr. 31).
- 2** Vyměňte filtr HEPA 12 z přístroje (Obr. 32).
- 3** Opláchněte skládanou část filtru HEPA 12 slabým proudem teplé vody.
  - Držte filtr tak, aby skládaná část filtru směřovala nahoru a voda tekla souběžně se záhyby. Držte filtr pod takovým úhlem, aby voda vymyla prach uvnitř záhybů (Obr. 33).
  - Otočte filtr o 180° a nechte vodu protékat záhyby v opačném směru (Obr. 34).
  - Pokračujte v otáčení a vymývání, dokud filtr není čistý.

**Nikdy nečistěte omyvatelný filtr kartáčem (Obr. 35).**

*Poznámka: Čištění filtru neobnoví jeho původní barvu, ale filtrační schopnosti ano.*

- 4** Opatrně vytřeste vodu z povrchu filtru. Nechejte filtr schnout alespoň 2 hodiny a teprve poté ho vložte zpět do vysavače.

*Poznámka: Než ochranný filtr motoru vložíte nazpět, přesvědčte se, že je již zcela suchý.*

- 5** Filtr vložte zpět do přístroje (Obr. 36).

*Poznámka: Přesvědčte se, že dva výstupky filtru HEPA směřují dolů.*

- 6** Mřížku filtru HEPA zavřete tak, že nejprve srovnáte její horní okraj s přístrojem (1). Poté zatlačte jazýčky směrem dolů, dokud se mřížka nedostane na místo (2) (ozve se „klapnutí“) (Obr. 37).

## Čištění miniturbokartáče

Při čištění kartáče uvnitř miniturbokartáče postupujte takto:

- 1** Otočte miniturbokartáč spodní částí nahoru.
- 2** Miniturbokartáč odjistíte otočením kroužku doleva (1) a vytažením k sobě (2) (Obr. 38).
- 3** Oddělte oba díly krytu (Obr. 39).
- 4** Odstraňte chlupy omotané kolem kartáče a nečistotu. (Obr. 40)

**Nesnímejte kartáč a nevyjímejte součásti uvnitř miniturbokartáče.**

- 5** Zasuňte tři výstupky na dolní části do tří drážek na horní části (Obr. 41).
- 6** Zkraťte spodní část směrem k horní části a zavřete turbokartáč (Obr. 42).
- 7** Miniturbokartáč uzamknete zasunutím kroužku směrem ke krytu (1) a jeho otočením doprava tak, aby došlo k jeho upevnění (2) (Obr. 43).

## Dodatečné příslušenství

Při nákupu prachových sáčků, filtrů nebo jiných doplňků pro tento přístroj navštivte webové stránky [www.philips.com](http://www.philips.com), vyhledejte informace na listu s celosvětovou zárukou nebo se obraťte na středisko péče o zákazníky společnosti Philips ve vaší zemi.

### Objednávání prachových sáčků

- Syntetické prachové sáčky Philips Classic s-bag™ lze zakoupit pod typovým označením FC8021.
- Syntetické prachové sáčky Philips Clinic s-bag™ se zlepšenou filtrací lze zakoupit pod typovým označením FC8022.
- Syntetické prachové sáčky Philips Anti-odour s-bag™ neutralizující nepříjemné zápachy lze zakoupit pod typovým označením FC8023.
- Prachové sáčky pro opakované použití (pouze některé země) jsou k dostání pod označením 4322 004 93370.

**Poznámka:** Více informací o sáčcích s-bag naleznete na webové stránce [www.s-bag.com](http://www.s-bag.com).

### Objednávání filtrů

- Omyvatelné filtry HEPA 12 jsou k dostání pod typovým označením FC8044.

### Životní prostředí

- Až přístroj doslouží, nevyhazujte jej do běžného komunálního odpadu, ale odevzdejte jej do sběry určené pro recyklaci. Pomůžete tím chránit životní prostředí (Obr: 44).

### Záruka a servis

Pokud budete potřebovat servis, informace nebo pokud dojde k potížím, navštivte webovou stránku společnosti Philips [www.philips.com](http://www.philips.com) nebo se obraťte na středisko péče o zákazníky společnosti Philips ve své zemi (telefonní číslo na střediska najdete v letáčku s celosvětovou zárukou). Pokud se ve vaší zemi středisko péče o zákazníky nenachází, můžete kontaktovat místního dodavatele výrobků Philips.

### Odstraňování problémů

V této kapitole jsou shrnuty nejběžnější problémy, se kterými se můžete u přístroje setkat. Pokud se vám nepodaří problém vyřešit podle následujících informací, kontaktujte Středisko péče o zákazníky ve své zemi.

#### 1 Sací výkon je nedostatečný.

A Zkontrolujte, zda není plný prachový sáček.

V případě potřeby vyměňte papírový sáček nebo vyprázdněte trvalý prachový sáček (jen některé země).

B Zkontrolujte, zda není třeba vyčistit nebo vyměnit filtry.

V případě potřeby filtry vyčistěte nebo vyměňte.

C Zkontrolujte, zda je kolečko pro výběr sání nastaveno na maximum.

D Zkontrolujte, zda není ucpaná hubice, hadice nebo trubka.

- abyste závadu odstranili, odpojte ucpaný díl a připojte ho (pokud je to možné) k vysavači obráceným směrem. Zapněte vysavač a pokuste se ucpanou část vysát (Obr: 45).

#### 2 Pouze některé typy: chlupy jsou namotány kolem kartáče uvnitř miniturbokartáče.

A Očistěte miniturbokartáč. Viz kapitola „Čištění“, část „Čištění miniturbokartáče“. (Obr: 46)

## Sissejuhatus

Õnnitleme teid ostu puhul ning tere tulemast kasutama Philipsi tooteid! Philipsi klienditoe tõhusamaks kasutamiseks registreerige toode veebilehel [www.philips.com/welcome](http://www.philips.com/welcome).

## Üldine kirjeldus (Jn 1)

- 1 Kate
- 2 Luugi vabastussakk
- 3 Mootori kaitsefilter
- 4 Tolmukoti hoidik
- 5 Tolmukott
- 6 Vooliku liitmiku ava
- 7 Tolmukoti täituvuse näidik
- 8 Ülemine käepide
- 9 Imemisõimsuse valikuketas
- 10 Sisse/välja nupp
- 11 Toitejuhtme tagasikerimise nupp
- 12 Voolikuga käepide (ainult teatud mudelid)
- 13 Imemisõimsuse liuglüliti (ainult teatud mudelid)
- 14 Kõva pöranda otsik (ainult teatud mudelid)
- 15 Tri-Active otsak (ainult teatud mudelid)
- 16 Seisuasendi/hoiustamise sooned
- 17 Külgmine hari
- 18 Vaiba / kõvakattega pöranda seadetega klahvlüliti
- 19 Kombineeritud otsak (ainult teatud mudelitel)
- 20 Vaiba / kõvakattega pöranda seadetega klahvlüliti
- 21 Väike turbohari (ainult teatud mudelid)
- 22 Piluotsak
- 23 Väike otsak
- 24 Väike hari (ainult teatud mudelitel)
- 25 Nuppliitmikuga teleskooptoru (ainult teatud mudelid)
- 26 Tarvikute klamber
- 27 Teleskooptoru (ainult teatud mudelitel)
- 28 Filtri võre
- 29 Pestav HEPA 12 filter
- 30 Seisuasendi pilu
- 31 Pistikuga toitekaabel
- 32 Käepide
- 33 Pöörlev ratas
- 34 Hoiupilu
- 35 Tüübisilt
- 36 Tagumised rattad

## Tähtis

Enne seadme kasutamist lugege seda kasutusjuhendit hoolikalt ja hoidke see edaspidiseks alles.

### Oht

- Ärge kunagi imege seadme sisse vett ega mõnda muud vedelikku. Mitte kunagi ärge imege sisse tuleohtlikke aineid ega tulist tuhka.

### Hoiatus

- Enne seadme ühendamist vooluvõrku kontrollige, kas seadmele märgitud toitepinge vastab kohaliku elektrivõrgu pingele.

- Ärge kasutage seadet, kui selle pistik, toitejuhe või seade ise on kahjustatud.
- Kui toitejuhe on kahjustatud, peab selle ohtlike olukordade vältimiseks uue vastu vahetama Philips, Philipsi volitatud hoolduskeskus või samaväärset kvalifikatsiooni omav isik.
- Seda seadet ei tohi kasutada füüsilise, meele- või vaimse häirega isikud ega ka ebapiisavate kogemuste või teadmistega isikud (kaasa arvatud lapsed), välja arvatud juhul, kui nende ohutuse eest vastutav isik neid seadme kasutamise juures valvab või on neid selleks juhendanud.
- Lapsi tuleks jälgida, et nad ei mängiks seadmega.
- Ärge kunagi suunake sisselülitatud tolmuimejaga ühendatud voolikut, toru ega mingit muud tarvikut silma, kõrva ega suhu.
- Enne seadme puhastamist või hooldamist tuleb pistik pistikupesast eemaldada.

### **Ettevaatust**

- Tolmuimeja kasutamisel tuha, peenikese liiva, lubja, tsemenditolmu ja sarnaste ainete koristamiseks ummistuvad tolmu koti poorid. Selle tagajärjel tolmu koti täitumise näidik osutab täis tolmu kotti. Asendage vahetatav tolmu koti ja tühjendage taaskasutatav tolmu koti, isegi siis kui see pole veel täis (vt pkt „Tolmu koti asendamine/tühjendamine”).
- Ärge kunagi kasutage seadet ilma mootori kaitsefiltrita. See võib kahjustada seadme mootorit ning lühendada seadme kasutusiga.
- Kasutage ainult Philipsi sünteetilisest materjalist s-tolmu kotte <sup>TM</sup> või kompleksisolevat taaskasutatavat tolmu kotti (ainult teatud riikide jaoks).
- Mudelid FC8920-FC8916: müratase: Lc = 79 dB (A)
- Mudelid FC8915-FC8910: müratase: Lc = 80 dB (A)

### **Elektromagnetväljad (EMF)**

See Philipsi seade vastab kõikidele elektromagnetvälju (EMF) käsitlevatele standarditele. Kui seadet kasitsetakse õigesti ja käesolevale kasutusjuhendile vastavalt, on seadet tänapäevaste teaduslike tõendite alusel ohutu kasutada.

### **Enne esmakasutust**

- 1** Võtke seade ja selle tarvikud karbist välja.
- 2** Eemaldage seadmelt kõik kleebised, kaitsekile või plastkaitse.

### **Kasutamiseks valmistumine**

#### **Vooliku ühendamine**

- 1** Vooliku ühendamiseks lükake seda kindlalt seadmesse (klõpsatus!). Veenduge, et vooliku liitmiku süvend sobitub täpselt seadme korpuse väljaulatuva osa peale (Jn 2).
- 2** Vooliku küljest võtmiseks vajutage nupule (1) ja tõmmake voolik seadmest välja (2) (Jn 3).

#### **Teleskooptoru ühendamine**

- 1** Teleskooptoru käepidemega ühendamiseks tehke järgnevat.
  - Koonusliitmikuga teleskooptoru (ainult teatud mudelitel): sisestage teleskooptoru käepidemesse ja keerake veidi (Jn 4).
  - Nuppliitmikuga teleskooptoru (ainult teatud mudelitel): vajutage käepidemel olevat vedruga lukustusnuppu ja sisestage teleskooptoru käepidemesse. Sobitage vedruga lukustusnupp toru avasse (klõpsatus!) (Jn 5).
- 2** Teleskooptoru käepideme küljest lahti ühendamiseks tehke järgnevat.
  - Koonusliitmikuga teleskooptoru (ainult teatud mudelitel): tõmmake käepide teleskooptorust välja seda veidi keerates.
  - Nuppliitmikuga teleskooptoru (ainult teatud mudelitel): vajutage vedruga lukustusnuppu ja tõmmake käepide torust välja.

**3** Reguleerige teleskoopтору pikkus selliseks, et tolmuime mine oleks mugav. (Jn 6)

Hoidke võru ühe käega ja tõmmake võrust ülalpool asetsevat toru osa ülespoole või lükake teise käega allapoole.

---

**Tarvikute ühendamine**

**1** Toru tarvikuga ühendamiseks tehke järgnevat. (Jn 7)

- Koonusliitmikuga teleskoopтору (ainult teatud mudelitel): sisestage teleskoopтору tarvikusse ja keerake veidi.
- Nuppliitmikuga teleskoopтору (ainult teatud mudelitel): vajutage käepidemel olevat vedruga lukustusnuppu ja sisestage teleskoopтору tarvikusse. Sobitage vedruga lukustusnupp tarviku avausse (klõpsatus!).

**2** Teleskoopтору tarviku küljest lahti ühendamiseks tehke järgnevat.

- Koonusliitmikuga teleskoopтору (ainult teatud mudelitel): tõmmake teleskoopтору tarvikust välja seda veidi keerates.
- Nuppliitmikuga teleskoopтору (ainult teatud mudelitel): vajutage vedruga lukustusnuppu ja tõmmake toru tarvikust välja.

*Nõuanne. Väikse otsiku, piluotsiku ja väikse harja (ainult teatud mudelitel) võib kinnitada ka vooliku käepideme külge.*

---

**Tarvikute klamber**

**1** Kinnitage piluotsik ja väike otsik tarvikute klambri külge.

**2** Klõpsake tarvikute klamber toru külge (Jn 8).

**3** Tarvikuklambri eemaldamiseks tõmmake see toru küljest lahti.

---

**Tri-Active otsak (ainult teatud mudelid)**

Tri-Active'i otsak on mitmeotstarbeline otsak vaipade ja kõvade põrandapindade puhastamiseks.

- Külgmised harjad haaravad rohkem tolmu ja mustust otsaku äärtes ning võimaldavad tõhusamalt puhastada mööbliesemete ja teiste takistuste lähedal (Jn 9).
- Otsaku ees olevad avad võimaldavad imeda suuremaid prahitükikesi (Jn 10).

**1** Kasutage kõvakattega põrandate (nt plaat-, parkett-, laminaat- ja linoleumkate) puhastamiseks kõvakattega põranda seadistust. Vajutage harjasriba otsikust väljutamiseks jalaga otsikul olevat klahvi. Samal ajal tõuseb ratas kriimustamise ärahoidmiseks ja manööverdatavuse parandamiseks kõrgemale (Jn 11).

**2** Vaipade puhastamiseks kasutage vaibapuhastamise seadistust. Vajutage uuesti klahvlülitit, et harjasriba otsik korpusesse tõmbuks. Ratas tõmmatakse automaatselt sisse (Jn 12).

---

**Kombineeritud otsik (ainult teatud mudelid)**

Kombineeritud otsakut saate kasutada nii vaipade kui ka kõvade põrandate puhastamiseks.

**1** Kõvade põrandate puhastamiseks vajutage jalaga otsakul olevat klahvlülitit (Jn 13).

- ▶ Kõvade põrandate puhastamise harjasriba tuleb otsaku korpusest välja.

**2** Vaipade puhastamiseks vajutage uuesti klahvlülitit (Jn 14).

- ▶ Harjasriba kaob uuesti otsaku korpusesse.

---

**Kõva põranda otsik (ainult teatud mudelid)**

- Kõva põranda otsak on valmistatud kõvakattega põrandate õrnaks puhastamiseks (Jn 15).

## Väike turbohari (ainult teatud mudelitel)

Väike turbohari on valmistatud tõhusaks loomakarvade puhastamiseks ning ebemete eemaldamiseks mõõblilt ja madratsitelt. Väikse turboharia sisse paigaldatud ainulaadne hari tõmbab karvad kanga küljest lahti. Seejärel korjab tolmuimeja karvad kokku.

Väikse turboharia saab kinnitada vooliku käepideme või teleskooptoru külge.

- 1 Väikse turboharia kinnitamiseks sisestage see käepidemesse või teleskooptorusse ja keerake veidi.
- 2 Väikse turboharia eemaldamiseks tõmmake see käepidemest või teleskooptorust välja seda samal ajal keerates.

## Seadme kasutamine

- 1 Tõmmake toitejuhe seadmest välja ning lükake pistik pistikupessa.
- 2 Seadme sisselülitamiseks vajutage seadme peal olevale sisse-välja lülitamise nupule (Jn 16).  
*Nõuanne. kummardamise vältimiseks vajutage sisse-välja lülitamise nuppu oma jalaga.*
- 3 Hetkelise pausi tegemiseks tolmuimemise ajal sisestage otsiku äärik parkimispiilusse (Jn 17).
- 4 Teleskooptoru kindla seisuasendi tagamiseks reguleerige toru pikkus lühimaks.
- 5 Seadme väljalülitamiseks vajutage seadme sisse/välja lülitamise nupule.

## Imemisvõimsuse reguleerimine

- 1 Tolmuimemise ajal saab imemisvõimsust reguleerida seadme peal oleva valikukettaga (Jn 18).
  - Kasutage maksimaalset imemisvõimsust (+) väga määratud vaipade ja kõvakattega põrandate puhastamiseks.
  - Kardinate, lauakatete jms puhastamiseks kasutage minimaalset imemisvõimsust (-).
- 2 Ainult teatud mudelid: imemisvõimsust saate reguleerida ka käepidemel oleva liugklapiga (Jn 19).

## Hoiustamine

- 1 Lülitage seade välja ja võtke toitepistik seinakontaktist välja.
- 2 Vajutage juhtme tagasikerimise nupule toitejuhtme tagasikerimiseks (Jn 20).
- 3 Ainult teatud mudelid: hoiustamiseks lükake Tri-Active otsik alati vaibapuhastamise asendisse. Nii ei jää külgharjased painutatud olekusse (Jn 12).
- 4 Seadke tolmuimeja püstiasendisse. Otsiku kinnitamiseks tolmuimeja külge lükake otsiku äärik hoiupilusse (Jn 21).

Teleskooptoru kindla hoiustamise tagamiseks reguleerige toru pikkus lühimaks.

## Tolmukoti asendamine/tühjendamine

Enne seadme puhastamist või hooldamist tuleb pistik pistikupesast eemaldada.

### Vahetatava tolmukoti asendamine

- Vahetage tolmuikott kohe, kui tolmuikoti täitumisnäidik muutub püsivalt punaseks, st isegi siis, kui otsak ei ole vastu põrandat (Jn 22).

- 1 Tõmmake kate avamiseks ülespoole (Jn 23).
- 2 Tõstke tolmuikotihoidik tolmuimejast välja (Jn 24).

tolmuikotti seadmest välja tõstes hoidke seda püstises asendis.

**3** Täis tolmutoti hoidikust välja võtmiseks tõmmake seda papist keelest (Jn 25).  
Seda tehese sulgub tolmutott automaatselt.

**4** Libistage uue tolmutoti papist esiosa hoidiku kahe soone sisse nii kaugele kui võimalik. (Jn 26)

**5** Pange tolmutoti hoidik tagasi tolmuimejasse (Jn 27).

*Märkus. kui mingit tolmutotti sisse ei panda, siis katet sulgeda ei saa.*

**6** Katte sulgemiseks lükake seda allapoole (klõpsatus!).

### **Korduvkasutatava tolmutoti tühjendamine (ainult mõnede riikide kompleksis)**

Mõnda niiki tarnitakse seda tolmuimejat taaskasutatava tolmutotiga, mida saate korduvalt kasutada ning tühjendada. Seda tolmutotti saate vahetatavate tolmutottide asemel kasutada. Tolmutoti eemaldamiseks ja tühjendamiseks järgige lihtsalt ptk „Vahetatava tolmutoti asendamine” toodud juhtnõõre.

Taaskasutatava tolmutoti tühjendamiseks:

**1** Eemaldage klamber, lükates seda külje suunas.

**2** Raputage tolmutoti sisu prügikasti.

**3** Tolmutoti sulgemiseks libistage klamber tagasi tolmutoti põhja külge.

### **Puhastamine ja hooldus**

Enne seadme puhastamist või hooldamist tuleb pistik pistikupesast eemaldada.

#### **Mootorit kaitsva püsifiltri puhastamine**

Puhastage mootorit kaitsvat püsifiltrit iga kord, kui te tühjendate taaskasutatavat tolmutotti või asendate vahetatava tolmutoti.

**1** Eemaldage tolmutotihoidik koos tolmutotiga (Jn 24).

**2** Vajutage mootori kaitsefiltri hoidiku vabastamiseks selle ülaosa sakki allapoole (Jn 28).

**3** Tõmmake mootori kaitsefiltri hoidikut enda poole (1) ja tõstke filtrioidik tolmutoti kambrist välja (2). (Jn 29)

**4** Puhastamiseks raputage filtrit prügikasti kohal.

**5** Pange puhas filter filtrioidikusse tagasi.

**6** Kinnitage filtrioidiku kaks sakki põhjalasuva soone taha, nii et filter jääks korralikult ülespoole (1). Seejärel vajutage filtrioidik klõpsatusega oma pesasse (2) (Jn 30).

**7** Paigutage tolmutoti hoidik koos tolmutotiga seadmesse tagasi ja sulgege kate.

#### **Pestava HEPA 12 filtri puhastamine**

Pestav HEPA 12 filter on võimeline eemaldama 99,5% väljuvas õhus olevatest alla 0,0003 mm suurustest osakestest. Neis on mitte ainult tavaline kodus leiduv tolm, vaid ka kahjulikud mikrooskoopilised parasiidid, nagu tolmulestad ja nende väljajehited, mis on hingamisteede allergia tuntud põhjustajad.

*Märkus. tolm optimaalse kinnipüüdmise ja tolmuimeja jõudluse tagamiseks asendage HEPA-filter alati originaalse ja õiget tüüpi Philipsi filtriga (vt ptk „Tarvikute tellimine”).*

Puhastage pestavat HEPA 12 filtrit iga 6 kuu tagant. Pestavat HEPA 12 filtrit tohite maksimaalselt 4 korda puhastada. Vahetage filter pärast 4ndat puhastamist välja.

**1** HEPA filtri võõre avamiseks võtke selle sakkidest kinni ja tõmmake ülespoole (Jn 31).



**2** Eemaldage HEPA 12 filter seadmest (Jn 32).

**3** Loputage HEPA 12 filtri kurrulist poolt kuuma aeglaseltvoolava kraanivee all.

- Hoidke filtrit nii, et kurruline külg oleks suunatud üles ja vesi voolaks paralleelselt kurdudega. Hoidke filtrit nurga all, nii et vesi uhaks kurdudes oleva mustuse minema (Jn 33).
- Keerake filtrit 180° ja laske vett mööda kurdusid teises suunas voolata (Jn 34).
- Jätka seda toimingut, kuni filter on puhas.

ärge pestavat filtrit kunagi harjaga puhastage (Jn 35).

*Märkus. Puhastamine ei taasta filtri algset värvust, kuid taastab selle filtreerimisjõudluse.*

**4** Raputage vesi hoolikalt filtri pinnalt maha. Laske filter kuivab 2 tundi enne kui selle tolmuimejasse tagasi panete.

*Märkus. Enne filtri tolmuimejasse tagasipanekut veenduge, et see on täiesti kuiv.*

**5** Pange filter tagasi seadmesse (Jn 36).

*Märkus. Veenduge, et HEPA filtri kaks nukki on suunaga allapoole.*

**6** HEPA filtri võre sulgemiseks seadke võre ülaosa seadmega (1) tasaseks. Seejärel vajutage särke allapoole kuni võre lukustub paigale (2) (klõpsatus!) (Jn 37).

### **Väikse turboharja puhastamine**

Väikse turboharja sees asetseva harja puhastamiseks toimige alljärgnevalt.

**1** Pöörake turbohari tagurpidi.

**2** Väikese turboharja vabastamiseks keerake võru vastupäeva (1) ja tõmmake seda enda poole (2) (Jn 38).

**3** Eraldage korpuse pooled üksteisest (Jn 39).

**4** Eemaldage harja ümber keerdunud karvad ja mustus. (Jn 40)

Ärge eemaldage harja ja selle osi väikse turboharja küljest, kui need on turboharja sees.

**5** Libistage alumise osa kolm soont ülemise osa kolme soone peale (Jn 41).

**6** Turboharja sulgemiseks viige ülemine osa alumise osani (Jn 42).

**7** Väikse turboharja lukustamiseks libistage võru korpuse (1) poole ja keerake seda kinnitamiseks päripäeva (2) (Jn 43).

### **Tarvikute tellimine**

Tolmukottide, filtrite või selle seadme teiste tarvikute ostmiseks külastage palun Philipsi veebisaiti [www.philips.com](http://www.philips.com), uurige teavet garantiihelalt või pöörduge oma riigi Philipsi klienditeeninduskeskusesse.

#### **Tolmukottide tellimine**

- Philipsi Classic sünteetilisi s-bag™ tolmu kotte saate tellida tüübinumbriga FC8021.
- Philipsi suure filtreerimisvõimega sünteetilisi Clinic s-bag™ tolmu kotte saate tellida tüübinumbriga FC8022.
- Philipsi Classic sünteetilisi s-bag™ tolmu kotte saate tellida tüübinumbriga FC8023.
- Taaskasutatavaid tolmu kotte saate tellida (ainult teatud riikide jaoks) koodiga 4322 004 93370.

*Märkus. S-bagide kohta leiate täiendavat teavet saidilt [www.s-bag.com](http://www.s-bag.com).*

#### **Filtrite tellimine**

- Pestavaid HEPA 12 filtreid saate tellida tüübinumbriga FC8044.

### Keskkond

- Seadme kasutusaja lõppedes ärge visake seda minema tavalise olmeprügi hulgas, vaid viige see ringlussevõtuks ametlikku kogumispunkti. Nii toimides aitate hoida loodust (Jn 44).

### Garantii ja hooldus

Kui vajate hooldust, teavet või teil on probleem, külastage Philipsi veebisaiti [www.philips.com](http://www.philips.com) või pöörduge oma riigi Philipsi klienditeeninduskeskusesse (telefoninumbri leiате ülemaailmselt garantiilehelt). Kui teie riigis ei ole klienditeeninduskeskust, pöörduge Philipsi kohaliku müügiesindaja poole.

### Veaotsing

Käesolev peatükk esitab kokkuvõtte seadmel esinevatest enamlevinud probleemidest. Kui teil ei õnnestu probleemi alloleva teabe abil lahendada, võtke ühendust oma riigi klienditeeninduskeskusega.

#### 1 Imemisvõimsus ei ole küllaldane.

A Kontrollige, kas tolmuikott on täis.

Vajadusel asendage äravisatavad tolmuikotid või tühjendage taaskasutatav tolmuikott (ainult mõnede riikide komplektis).

B Kontrollige, ega teised filtrid ei vaja puhastamist või vahetamist.

Vajaduse korral puhastage või asendage filtrid.

C Kontrollige, kas imemisvõimsuse nupp on maksimaalse võimsuse asendis.

D Kontrollige, kas otsik, toru või voolik ei ole ummistunud.

- Ummistuse kõrvaldamiseks võtke ummistunud osa lahti ja lükake teist otsa pidi tolmuimeja külge (nii kaugele kui võimalik). Lülitage tolmuimeja sisse, et ummistunud osa puhutaks vastupidises suunas voolava jõulise õhuvoo läbi (Jn 45).

#### 2 Ainult teatud mudelid: karvad on keerdunud väikese turboharja sisemise harja ümber.

A Puhastage väike turbohari. Vt peatüki "Puhastamine" jaotist "Väikse turboharja puhastamine". (Jn 46)

## Uvod

Čestitamo na kupnji i dobro došli u Philips! Kako biste u potpunosti iskoristili podršku koju nudi tvrtka Philips, registrirajte svoj proizvod na: [www.philips.com/welcome](http://www.philips.com/welcome).

## Opći opis (Sl. 1)

- 1 Poklopac
- 2 Jezičac za otpuštanje poklopca
- 3 Filter za zaštitu motora
- 4 Držač vrećice za prašinu
- 5 Vrećica za prašinu
- 6 Otvor za spajanje crijeva
- 7 Indikator napunjenosti vrećice za prašinu
- 8 Ručka
- 9 Kotačić za odabir usisne snage
- 10 Gumb za uključivanje/isključivanje
- 11 Gumb za namotavanje kabela
- 12 Ručka s crijevom (samo neki modeli)
- 13 Klizni regulator usisne snage (samo neki modeli)
- 14 Usisna četka za tvrde podove (samo neki modeli)
- 15 Usisna četka Tri-Active (samo neki modeli)
- 16 Zaustavni utor/utor za odlaganje
- 17 Bočna četka
- 18 Sklopka na usisnoj četki za čišćenje tepiha/tvrđih površina
- 19 Kombinirana usisna četka (samo neki modeli)
- 20 Sklopka na usisnoj četki za čišćenje tepiha/tvrđih površina
- 21 Mini turbo četka (samo neki modeli)
- 22 Nastavak za uske površine
- 23 Mala usisna četka
- 24 Mala okrugla usisna četka (samo neki modeli)
- 25 Teleskopska cijev s gumbom za spajanje (samo neki modeli)
- 26 Kopča za dodatni pribor
- 27 Teleskopska cijev (samo određeni modeli)
- 28 Rešetka filtera
- 29 Filter HEPA 12 koji se može prati
- 30 Zaustavni utor
- 31 Kabel za napajanje s utikačem
- 32 Drška
- 33 Kotačić
- 34 Utor za spremanje
- 35 Pločica s oznakom
- 36 Stražnji kotači

## Važno

Prije korištenja aparata pažljivo pročitajte ovaj korisnički priručnik i spremite ga za buduće potrebe.

### Opasnost

- Nikada ne usisavajte vodu ili neku drugu vrstu tekućine. Nikad ne usisavajte zapaljive tvari i pepeo dok se ne ohlade.

### Upozorenje

- Prije ukopčavanja aparata provjerite odgovara li mrežni napon naveden na aparatu naponu lokalne mreže.

- Aparat nemojte koristiti ako su utikač, kabel za napajanje ili sam aparat oštećeni.
- Ako se kabel za napajanje ošteti, mora ga zamijeniti tvrtka Philips, ovlašteni Philips servisni centar ili neka druga kvalificirana osoba kako bi se izbjegle potencijalno opasne situacije.
- Ovaj aparat nije namijenjen osobama (uključujući djecu) sa smanjenim fizičkim ili mentalnim sposobnostima niti osobama koje nemaju dovoljno iskustva i znanja, osim ako im je osoba odgovorna za njihovu sigurnost dala dopuštenje ili ih uputila u korištenje aparata.
- Malu djecu potrebno je nadzirati kako se ne bi igrala s aparatom.
- Nemojte usmjeravati crijevo, cijev ili bilo koji drugi pribor u oči ili uši, niti ga stavljati u usta kada su spojeni na uključeni usisavač.
- Prije čišćenja ili održavanja aparata utikač se mora iskopčati iz utičnice.

### **Oprez**

- Kada usisavač koristite za usisavanje pepela, sitnog pijeska, vapna, cementne prašine i sličnih tvari, pore vrećice za prašinu mogu se začepiti. Kao posljedica toga, indikator napunjenosti vrećice za prašinu označava da je vrećica puna. Zamijenite jednokratnu vrećicu za prašinu ili ispraznite vrećicu za višekratnu upotrebu, čak i ako se još nije napunila (pogledajte poglavlje "Zamjena/praznjenje vrećice za prašinu").
- Aparat nikada nemojte koristiti bez filtera za zaštitu motora. To može oštetiti motor i skratiti vijek trajanja aparata.
- Koristite isključivo Philips s-bag™ sintetičke vrećice za prašinu ili isporučenu vrećicu za višekratnu upotrebu (samo u nekim državama).
- FC8920-FC8916: Razina buke: Lc = 79 dB (A)
- FC8915-FC8910: Razina buke: Lc = 80 dB (A)

### **Elektromagnetska polja (EMF)**

Ovaj proizvod tvrtke Philips sukladan je svim standardima koji se tiču elektromagnetskih polja (EMF). Ako aparatom rukujete pravilno i u skladu s ovim uputama, prema dostupnim znanstvenim dokazima on će biti siguran za korištenje.

### **Prije prvog korištenja**

- 1** Izvadite aparat i dodatni pribor iz kutije.
- 2** Skinite naljepnice, zaštitnu foliju ili plastiku s aparata.

### **Priprema za korištenje**

#### **Spajanje crijeva**

- 1** Kako biste spojili crijevo, čvrsto ga gurnite u aparat ("klik"). Pazite da utor na spoju crijeva točno odgovara izbočenom dijelu na kućištu aparata (Sl. 2).
- 2** Kako biste odvojili crijevo, pritisnite gumbе (1) i izvucite crijevo iz aparata (2) (Sl. 3).

#### **Spajanje teleskopske cijevi**

##### **1** Za spajanje teleskopske cijevi s ručkom:

- Teleskopska cijev s koničnim spajanjem (samo neki modeli): umetnite ručku u teleskopsku cijev i malo okrenite (Sl. 4).
- Teleskopska cijev s gumbom za spajanje (samo neki modeli): pritisnite gumb za zaključavanje s oprugom na ručki i umetnite ručku u teleskopsku cijev. Namjestite gumb za zaključavanje s oprugom u otvor na cijevi ("klik") (Sl. 5).

##### **2** Za odvajanje teleskopske cijevi od ručke:

- Teleskopska cijev s koničnim spajanjem (samo neki modeli): izvucite ručku iz teleskopske cijevi malo je okrećući.

- Teleskopska cijev s gumbom za spajanje (samo neki modeli): pritisnite gumb za zaključavanje s oprugom i izvucite ručku iz cijevi.

**3 Podesite teleskopsku cijev na duljinu koja će vam biti najugodnija tijekom usisavanja. (Sl. 6)** Jednom rukom držite prsten za podešavanje visine i povucite cijev prema gore iznad prstena ili ga drugom rukom gurnite prema dolje.

### Spajanje dodatnog pribora

---

**1 Za spajanje cijevi s nekim od dodataka: (Sl. 7)**

- Teleskopska cijev s koničnim spajanjem (samo neki modeli): umetnite teleskopsku cijev u dodatak istovremeno je malo okrećući.
- Teleskopska cijev s gumbom za spajanje (samo neki modeli): pritisnite gumb za zaključavanje s oprugom na teleskopskoj cijevi i umetnite cijev u dodatak. Namjestite gumb za zaključavanje s oprugom u otvor na cijevi ("klik").

**2 Za odvajanje teleskopske cijevi s nekog od dodataka:**

- Teleskopska cijev s koničnim spajanjem (samo neki modeli): izvucite teleskopsku cijev iz dodatka istovremeno je malo okrećući.
- Teleskopska cijev s gumbom za spajanje (samo neki modeli): pritisnite gumb za zaključavanje s oprugom i izvucite cijev iz dodatka.

*Savjet: Na ručku crijeva možete spojiti i malu usisnu četku, nastavak za uske površine i malu četku (samo neki modeli).*

### Kopča za dodatni pribor

---

- 1** Nastavak za uske površine i malu usisnu četku umetnite u kopču.
- 2** Kopču za dodatni pribor čvrsto gurnite na cijev (Sl. 8).
- 3** Povucite kopču za dodatni pribor s cijevi kako biste je odvojili.

### Usisna četka Tri-Active (samo neki modeli)

---

Usisna četka Tri-Active je višenamjenska četka za usisavanje tepiha i tvrdih podova.

- Bočne četkice hvataju više prašine i prljavštine s bočne strane usisne četke, što vam omogućuje bolje usisavanje oko namještaja i drugih predmeta (Sl. 9).
- Otvor na prednjoj strani usisne četke omogućuje usisavanje većih komada (Sl. 10).

**1** Za čišćenje tvrdih podova (podovi s pločicama, parketom, laminatom ili linoleumom) koristite postavku za tvrde podove: stopalom pritisnite sklopku na vrhu usisne četke kako bi četkice izašle iz kućišta. Istodobno se podiže kotačić kako bi se izbjeglo grebanje i povećala mogućnost manevriranja (Sl. 11).

**2** Prilikom čišćenja tepiha ponovo pritisnite sklopku kako bi se četkice vratile u kućište usisne četke. Kotačić će se automatski spustiti (Sl. 12).

### Kombinirana usisna četka (samo neki modeli)

---

Kombinirana usisna četka može se koristiti na tepisima ili tvrdim podovima.

- 1** Za čišćenje tvrdih podova stopalom gurnite gumb na usisnoj četki (Sl. 13).
  - ▶ Iz kućišta usisne četke izaći će četkice za čišćenje tvrdih podova.
- 2** Za čišćenje tepiha ponovo gurnite gumb na usisnoj četki (Sl. 14).
  - ▶ Četkice će se uvući u kućište usisne četke.

### Usisna četka za tvrde podove (samo neki modeli)

---

- Usisna četka za tvrde podove dizajnirana je za nježno čišćenje tvrdih podova (Sl. 15).

### Mala turbo četka (samo neki modeli)

Mala turbo četka posebno je dizajnirana za učinkovito usisavanje životinjske dlake i nakupina prašine na namještaju i madracima. Jedinствена četkica unutar male turbo četke odvaja dlake od tkanine. Zatim usisavač usisava te dlake.

Mala turbo četka može se pričvrstiti na ručku crijeva ili teleskopsku cijev.

- 1** Kako biste pričvrstili malu turbo četku, umetnite je u ručku ili teleskopsku cijev i malo okrenite.
- 2** Kako biste odvojili malu turbo četku, izvucite je iz ručke ili teleskopske cijevi malo je okrećući.

### Korištenje aparata

- 1** Izvucite kabel iz aparata i priključite utikač u zidnu utičnicu.
- 2** Kod uključivanja aparata pritisnite gumb za uključivanje/isključivanje na njegovom gornjem dijelu (Sl. 16).

*Savjet: Kako biste izbjegli savijanje leđa, nogom pritisnite gumb za uključivanje/isključivanje.*

- 3** Ako želite privremeno odložiti cijev tijekom usisavanja, umetnite izbočinu na usisnoj četki u zaustavni utor (Sl. 17).
- 4** Kako biste osigurali stabilan položaj teleskopske cijevi, podesite je na najmanju duljinu.
- 5** Kako biste isključili aparat, pritisnite gumb za uključivanje/isključivanje na gornjem dijelu aparata.

### Podešavanje usisne snage

- 1** Tijekom usisavanja možete podesiti usisnu snagu pomoću kotačića za odabir usisne snage na vrhu aparata (Sl. 18).
  - Najveću usisnu snagu (+) koristite za usisavanje vrlo prljavih tepiha i tvrdih podova.
  - Najmanju usisnu snagu (-) koristite za usisavanje zavjesa, stolnjaka itd.
- 2** Samo neki modeli: možete i podesiti usisnu snagu pomoću kliznog regulatora usisne snage na ručki (Sl. 19).

### Spremanje

- 1** Aparat isključite i izvadite utikač iz zidne utičnice.
- 2** Pritisnite gumb za namotavanje kabela (Sl. 20).
- 3** Samo neki modeli: Usisnu četku Tri-Active uvijek spremajte tako da bočne četkice budu uvučene. Time se sprječava savijanje bočnih četkica (Sl. 12).
- 4** Aparat stavite u uspravan položaj. Kako biste usisnu četku pričvrstili na aparat, vodilicu na njoj umetnite u zaustavni utor (Sl. 21).

Kako biste osigurali stabilan položaj za spremanje teleskopske cijevi, podesite je na najmanju duljinu.

### Zamjena/praznjenje vrećice za prašinu

Prije čišćenja ili održavanja aparata utikač se mora iskopčati iz utičnice.

### Zamjena jednokratne vrećice za prašinu

- Vrećicu zamijenite odmah nakon što indikator napunjenosti trajno promijeni boju, čak i ako četka nije položena na pod (Sl. 22).

**1** Povucite poklopac prema gore kako biste ga otvorili (Sl. 23).

**2** Izvadite držač vrećice iz usisavača (Sl. 24).

Pazite da vrećicu držite uspravno dok je vadite iz aparata.

**3** Kartonski dio izvucite kako biste izvadili cijelu vrećicu za prašinu iz držača (Sl. 25).

▶ Kada to napravite, vrećica će se automatski zatvoriti.

**4** Kartonski prednji dio nove vrećice što više uvucite u dva utora na držaču vrećice. (Sl. 26)

**5** Držač vrećice za prašinu vratite u usisavač (Sl. 27).

*Napomena: Ako vrećica nije umetnuta, poklopac se ne može zatvoriti.*

**6** Gurnite poklopac prema dolje kako biste ga zatvorili ("klik").

### **Pražnjenje vrećice za višekratnu upotrebu (samo u nekim državama)**

U nekim državama usisavač se isporučuje i s vrećicom za višekratnu upotrebu koja se može iznova koristiti i prazniti. Vrećicu za višekratnu upotrebu možete koristiti umjesto jednokratnih vrećica.

Za vađenje i umetanje vrećice za višekratnu upotrebu samo slijedite upute u odjeljku "Zamjena vrećice za višekratnu upotrebu".

Pražnjenje vrećice za višekratnu upotrebu:

**1** Hvataljku vrećice za prašinu gurnite sa strane.

**2** Istresite sadržaj vrećice u kantu za otpatke.

**3** Kako biste zatvorili vrećicu za prašinu, gurnite hvataljku natrag na donji rub vrećice.

### **Čišćenje i održavanje**

Prije čišćenja ili održavanja aparata utikač se mora iskopčati iz utičnice.

#### **Čišćenje trajnog filtera za zaštitu motora**

Trajni filter za zaštitu motora očistite nakon svakog pražnjenja vrećice za prašinu za višekratnu upotrebu ili zamjene jednokratne vrećice za prašinu.

**1** Izvadite držač vrećice zajedno s vrećicom (Sl. 24).

**2** Pritisnite jezičac na vrhu držača filtera za zaštitu motora prema dolje kako biste ga otpustili (Sl. 28).

**3** Povucite vrh držača filtera za zaštitu motora prema sebi (1) i izvadite držač filtera iz odjeljka vrećice za prašinu (2). (Sl. 29)

**4** Filter istresite iznad kante za otpatke kako biste ga očistili.

**5** Vratite čisti filter u držač filtera.

**6** Dva jezičca držača filtera postavite iza izbočine na donjoj strani i pazite da gornja strana sjedne na mjesto (1). Zatim pritisnite držač filtera na mjesto ("klik") (2) (Sl. 30).

**7** Držač vrećice za prašinu s vrećicom vratite u aparat i zatvorite poklopac.

#### **Čišćenje filtera HEPA 12 koji se može prati**

Filter HEPA 12 može ukloniti 99,5% svih čestica do veličine 0,0003 mm iz ispusnog zraka. To ne uključuje samo normalnu kućnu prašinu, nego i mikroskopsku poput grinja i njihovog izmeta koji su poznati uzročnici alergija dišnih organa.

*Napomena: Kako bi se zajamčilo optimalno zadržavanje prašine i optimalan rad usisavača, HEPA filter obavezno zamijenite odgovarajućim modelom originalnog filtera tvrtke Philips (pogledajte poglavlje “Naručivanje dodatnog pribora”).*

Filter HEPA 12 koji se može prati čistite svakih 6 mjeseci. Filter HEPA 12 možete prati najviše 4 puta. Nakon 4 čišćenja filter zamijenite.

- 1** Za otvaranje rešetke HEPA filtera uhvatite jezičce i povucite je prema gore (Sl. 31).
- 2** Izvadite filter HEPA 12 iz aparata (Sl. 32).
- 3** Rebrastu stranu filtera HEPA 12 isperite pod slabim mlazom vruće vode.
  - Filter držite tako da rebrasta strana bude okrenuta prema gore, a voda teče usporo s rebrima. Filter držite pod kutom tako da voda ispere prljavštinu unutar rebara (Sl. 33).
  - Filter okrenite 180° i pustite vodu da teče uzduž rebara u suprotnom smjeru (Sl. 34).
  - Ponavljajte ovaj postupak dok ne očistite filter.

Filter koji se može prati nikada nemojte čistiti četkom (Sl. 35).

*Napomena: Čišćenjem se neće vratiti originalna boja filtera, ali će se vratiti moć filtriranja.*

- 4** Pažljivo otresite vodu s površine filtera. Ostavite filter da se suši najmanje 2 sata prije no što ga vratite u usisavač.

*Napomena: Prije vraćanja filtera provjerite je li potpuno suh.*

- 5** Vratite filter u aparat (Sl. 36).

*Napomena: Pazite da dva jezičca HEPA filtera budu usmjerena prema dolje.*

- 6** Kako biste zatvorili rešetku HEPA filtera, najprije poravnajte gornji dio rešetke s aparatom (1). Zatim pritisćite jezičce prema dolje dok rešetka ne sjedne na mjesto (2) (“klik”) (Sl. 37).

### **Čišćenje male turbo četke**

Za čišćenje četkice unutar male turbo četke slijedite korake u nastavku:

- 1** Malu turbo četku okrenite naopako.
- 2** Za otključavanje male turbo četke okrenite prsten u smjeru suprotnom od smjera kazaljke na satu (1) i povucite ga prema sebi (2) (Sl. 38).
- 3** Odvojite dva dijela kućišta (Sl. 39).
- 4** Izvadite dlake i prljavštinu nakupljenu oko četke. (Sl. 40)

Nemojte odvajati četku i dijelove unutar male turbo četke.

- 5** Tri izbočena dijela na donjem dijelu gurnite u tri utora na gornjem dijelu (Sl. 41).
- 6** Spustite donji dio na gornji dio kako biste zatvorili turbo četku (Sl. 42).
- 7** Za zaključavanje male turbo četke gurnite prsten prema kućištu (1) i okrenite udesno kako biste pričvrstili (2) (Sl. 43).

### **Naručivanje dodatnog pribora**

Za kupnju vrećica za prašinu, filtera ili drugog dodatnog pribora za ovaj aparat posjetite [www.philips.com](http://www.philips.com), pročitajte međunarodni jamstveni list ili kontaktirajte centar za potrošače tvrtke Philips u svojoj državi.



### Naručivanje vrećica

- Philips Classic s-bag™ sintetičke vrećice za prašinu dostupne su pod brojem FC8021.
- Philips Clinic s-bag™ sintetičke vrećice odlične filtracije dostupne su pod brojem FC8022.
- Philips Anti-odour s-bag™ sintetičke vrećice za prašinu dostupne su pod brojem FC8023.
- Vrećice za prašinu za višekratnu upotrebu (samo neke države) dostupne su pod kodom 4322 004 93370.

*Napomena: Posjetite [www.s-bag.com](http://www.s-bag.com) kako biste saznali više informacija o s-bag vrećici.*

### Naručivanje filtera

- Filteri HEPA 12 koji se mogu prati dostupni su pod brojem FC8044.

### Zaštita okoliša

- Aparat koji se više ne može koristiti nemojte odlagati s uobičajenim otpadom iz kućanstva, nego ga odnesite u predviđeno odlagalište na recikliranje. Time ćete pridonijeti očuvanju okoliša (Sl. 44).

### Jamstvo i servis

U slučaju da vam treba servis ili informacija ili imate neki problem, posjetite web-stranicu tvrtke Philips, [www.philips.com](http://www.philips.com), ili se obratite centru za potrošače tvrtke Philips u svojoj državi (broj telefona nalazi se u međunarodnom jamstvu). Ako u vašoj državi ne postoji centar za potrošače, obratite se lokalnom prodavaču proizvoda tvrtke Philips.

### Rješavanje problema

U ovom poglavlju opisani su najčešći problemi s kojima biste se mogli susresti prilikom korištenja aparata. Ako ne možete riješiti problem uz informacije u nastavku, obratite se centru za korisničku podršku u svojoj državi.

#### 1 Usisna snaga nije dovoljna.

A Provjerite je li vrećica puna.

Ako je potrebno, zamijenite jednokratnu vrećicu ili ispraznite vrećicu za višekratnu upotrebu (samo u nekim državama).

B Provjerite treba li očistiti ili zamijeniti filtere.

Ako je potrebno, očistite ili zamijenite filtere.

C Provjerite je li kotačić za odabir usisne snage postavljen na maksimalnu snagu.

D Provjerite je li usisna četka, cijev ili crijevo začepljeno.

- Kako biste uklonili smetnju, odvojite začepljeni dio i spojite ga (što je dalje moguće) obrnuto na usisavač. Uključite usisavač tako da zrak prolazi kroz začepljeni dio u suprotnom smjeru (Sl. 45).

#### 2 Samo neki modeli: dlake su zamršene oko četkice unutar male turbo četke.

A Očistite malu turbo četku. Pogledajte poglavlje "Čišćenje", odjeljak "Čišćenje male turbo četke". (Sl. 46)

**Bevezetés**

Gratulálunk a termék megvásárlásához és üdvözljük a Philips világában! Annak érdekében, hogy a Philips által kínált lehetőségeket a lehető legteljesebb mértékben igénybe vehesse, regisztrálja a terméket a [www.philips.com/welcome](http://www.philips.com/welcome) oldalon.

**Általános leírás (ábra 1)**

- 1 Fedél
- 2 Fedélkioldó fül
- 3 Motorvédő szűrő
- 4 Porzsáktartó
- 5 Porzsák
- 6 A csőcsatlakozás nyílása
- 7 Porzsákteltettségszűrő
- 8 Felső fogantyú
- 9 Szívóteljesítmény-kiválasztó szabályozó gomb
- 10 Be-/kikapcsoló gomb
- 11 Vezeték-felcsévélő gomb
- 12 Markolat a csövön (csak bizonyos típusoknál)
- 13 Szívóerő-szabályzó kapcsoló (csak bizonyos típusoknál)
- 14 Szívófej kemény padlóhoz (csak bizonyos típusoknál)
- 15 Többfunkciós Tri-Active szívófej (csak egyes típusoknál)
- 16 Rögzítő- és tárolósín
- 17 Oldalkefe
- 18 Szőnyeg / kemény padló billenőkapcsoló
- 19 Többfunkciós szívófej (csak bizonyos típusoknál)
- 20 Szőnyeg / kemény padló billenőkapcsoló
- 21 Mini turbó kefe (csak bizonyos típusoknál)
- 22 Réstisztító szívófej
- 23 Kis szívófej
- 24 Kis kefe (csak bizonyos típusoknál)
- 25 Gombos csatlakozású teleszkópos cső (csak bizonyos típusoknál)
- 26 Tartozéktároló
- 27 Teleszkópos szívócső (csak bizonyos típusoknál)
- 28 Szűrőrács
- 29 Mosható HEPA 12 szűrő
- 30 Pihenőállás nyílása
- 31 Hálózati kábel csatlakozódugóval
- 32 Fogórész
- 33 Forgókerék
- 34 Tárolónyílás
- 35 Típusazonosító tábla
- 36 Hátsó kerekek

**Fontos!**

A készülék első használata előtt figyelmesen olvassa el a használati útmutatót, és őrizze meg későbbi használatra.

**Vigyázat!**

- Víz vagy más folyadék, gyúlékony anyag vagy még ki nem hűlt hamu felszívása tilos!

### Figyelmeztetés

- A készülék csatlakoztatása előtt ellenőrizze, hogy a rajta feltüntetett feszültség egyezik-e a helyi hálózatával.
- Ne használja a készüléket, ha a hálózati csatlakozódugó, a kábel vagy a készülék sérült.
- Ha a hálózati kábel meghibásodik, a kockázatok elkerülése érdekében Philips szakszervizben vagy hivatalos szakszervizben ki kell cserélni.
- A készülék használatát nem javasoljuk csökkent fizikai, érzékelési, szellemi képességekkel rendelkező, tapasztalatlan vagy kellő ismerettel nem rendelkező személyeknek (beleértve a gyermekeket is), csak a biztonságukért felelős személy felvilágosítása után, felügyelet mellett.
- Vigyázzon, hogy gyermekek ne játsszanak a készülékkel.
- Ne irányítsa a porszívócsövet, a szívócsövet vagy más tartozékot a szeméhez vagy a füléhez, és ne tegye a szájába, amikor az a porszívóhoz csatlakozik, és a porszívó be van kapcsolva.
- Tisztítás vagy karbantartás előtt a készülék csatlakozódugóját ki kell húznia a fali aljzatból.

### Figyelmeztetés!

- Ha a készüléket hamu, finom homok, mész, cementpor és hasonló anyagok felszívására használja, a porzsák pórusai eltömődhetnek. A porzsáktelítettség-jelző ekkor jelez. Típusnak megfelelően cserélje vagy ürítse ki a porzsákot, még akkor is, ha nincs tele (lásd a „Porzsák cseréje/ürítése” című részt).
- Soha ne használja a készüléket motorvédő szűrő nélkül, mert ettől károsodhat a motor, és lerövidül a készülék élettartama.
- Csak Philips s-bag <sup>TM</sup> szintetikus porzsákat vagy tartozék újrafelhasználható porzsákat (csak egyes országokban) használjon.
- FC8920-FC8916: Zajsint: Lc = 79 dB(A)
- FC8915-FC8910: Zajsint: Lc = 80 dB(A)

### Elektromágneses mezők (EMF)

Ez a Philips készülék megfelel az elektromágneses mezőkre (EMF) vonatkozó szabványoknak. Amennyiben a használati útmutatóban foglaltaknak megfelelően üzemeltetik, a tudomány mai állása szerint a készülék biztonságos.

### Teendők az első használat előtt

- 1 Vegye ki a készüléket és a tartozékokat a dobozból
- 2 Távolítson el minden matricát, illetve védőfóliát a készülékről.

### Előkészítés a használatra

#### A gégecső csatlakoztatása

- 1 A gégecsövet erősen, kattanásig tolja be a készülékbe. Ellenőrizze, hogy a tömlőcsatlakozó mélyedése pontosan illeszkedik-e a készülék borításán található kiemelkedő részhez (ábra 2).
- 2 Eltávolításakor nyomja meg a gombokat (1), majd húzza ki a gégecsövet a készülékből (2) (ábra 3).

#### A teleszkópos cső csatlakoztatása

- 1 A teleszkópos cső csatlakoztatása a fogantyúhoz:
  - Kúpos csatlakozású teleszkópos cső (csak bizonyos típusoknál): Csúsztassa a fogantyút a teleszkópos csőbe, majd kissé fordítsa el (ábra 4).
  - Gombos csatlakozású teleszkópos cső (csak bizonyos típusoknál): Nyomja meg a fogantyún található rugós zárógombot, és csúsztassa be a fogantyút a teleszkópos csőbe. A rugós rögzítőgombnak be kell ugrania a cső nyílásába (kattanás hallható) (ábra 5).

**2 A teleszkópos cső eltávolítása a fogantyúból:**

- Kúpos csatlakozású teleszkópos cső (csak bizonyos típusoknál): Fordítsa el kissé, majd húzza ki a fogantyút a teleszkópos csőből.
- Gombos csatlakozású teleszkópos cső (csak bizonyos típusoknál): Nyomja meg a rugós zárógombot, és húzza ki a fogantyút a szívócsőből.

**3 Állítsa be a teleszkópos cső hosszúságát, hogy a lehető legkényelmesebbé tegye a porszívózást. (ábra 6)**

Egyik kezével tartsa a gyűrűt és húzza a csőrészt a gyűrűn túl fölfelé, vagy másik kezével tolja lefelé.

**A tartozékok csatlakoztatása**

---

**1 A cső és egy tartozék csatlakoztatása: (ábra 7)**

- Kúpos csatlakozású teleszkópos cső (csak bizonyos típusoknál): Kissé elfordítva csúsztassa a teleszkópos csövet a tartozékba.
- Gombos csatlakozású teleszkópos cső (csak bizonyos típusoknál): Nyomja meg a teleszkópos csövön található rugós zárógombot, és csúsztassa be a csövet a tartozékba. A rugós rögzítőgombnak be kell ugrania a tartozék nyílásába (kattanás hallható).

**2 A teleszkópos cső eltávolítása tartozékból:**

- Kúpos csatlakozású teleszkópos cső (csak bizonyos típusoknál): Kissé elfordítva húzza ki a teleszkópos csövet a tartozékból.
- Gombos csatlakozású teleszkópos cső (csak bizonyos típusoknál): Nyomja meg a rugós zárógombot, és húzza ki a csövet a tartozékból.

*Tipp: A kis szívófej, a réstisztító szívófej és a kis kefe (csak bizonyos típusoknál) szintén csatlakoztatható a cső fogantyújához.*

**Tartozéktároló**

---

**1 Illeszze a réstisztító szívófejet és a kis szívófejet a csipeszre.**

**2 Pattintsa a tartozéktároló csipeszt a szívócsőre (ábra 8).**

**3 Húzza le a tartozéktároló csipeszt a csőről, hogy eltávolítsa azt.**

**Többfunkciós Tri-Active szívófej (csak egyes típusoknál)**

---

A többfunkciós Tri-Active szívófej szőnyegek és hidegpadlók tisztítására is alkalmas.

- Az oldalkefék több szennyeződést és port gyűjtenek össze a szívófej szélén, hatékonyabbá téve a bútorok és egyéb berendezések melletti takarítást (ábra 9).
- A szívófej elején lévő nyíláson át nagyobb szennyeződések is felszívhat (ábra 10).

**1 A keménypadló beállítás kemény (például csempézett, parkettás, laminált és linóleumborítású) padlóhoz használja: a lábával nyomja meg a szívófejen lévő billenőkapcsolót, hogy kijöjjön a szalagkefe. A karcolás megelőzése és a jobb irányíthatóság érdekében egyúttal a kerék is felemelkedik (ábra 11).**

**2 Szőnyeg tisztításakor a billenőkapcsoló újbóli megnyomásával húzza be a szalagkefét a szívófej házába. A kerék automatikusan leereszkedik (ábra 12).**

**Többfunkciós szívófej (csak bizonyos típusoknál)**

---

A kombinált szívófejet szőnyeg és kemény padló tisztítására is használhatja.

**1 Kemény padló tisztításához lábával nyomja meg a szívófejen lévő billenőkapcsolót (ábra 13).**

- ▶ A kemény padló tisztítására alkalmas szalagkefe ekkor kiemelkedik a szívófej házából.

**2 Szőnyeg tisztításához nyomja meg újból a billenőkapcsolót (ábra 14).**

- ▶ A szalagkefe visszahúzódik a szívófej házába.

## Szívófej kemény padlóhoz (csak bizonyos típusoknál)

- A kemény padlóhoz kialakított szívófejet kemény padlók kímélő tisztításához tervezték (ábra 15).

## Mini turbó kefe (csak bizonyos típusoknál)

A mini turbó kefét kifejezetten állatszőr és szőszök hatékony eltávolítására alakították ki bútorokhoz és matracokhoz. A mini turbó kefe belsejében található kefe fellazítja a szőrt az anyagon, amit a porszívó ezt követően felszív.

A mini turbó kefe a cső fogantyújához vagy a teleszkópos csőhöz csatlakoztatható.

- 1** A mini turbó kefe felszereléséhez helyezze be a fogantyúba vagy a teleszkópos csőbe, majd kissé fordítsa el.
- 2** A mini turbó kefe eltávolítható, ha kissé elfordítja, majd kihúzza a fogantyúból vagy a teleszkópos csőből.

## A készülék használata

- 1** Húzza ki a kábelt a készülékből, és dugja be a hálózati csatlakozódugót a fali konnektorba.
- 2** Kapcsolja be a készüléket a tetején lévő be-/kikapcsoló gombbal (ábra 16).

*Tipp: A be/kikapcsoló gombot nyomja meg a lábával, hogy ne kelljen lehajolnia.*

- 3** Abban az esetben, ha porszívózás közben egy kis időre szünetet szeretne tartani, illesse a szívófejen lévő rögzítősínt a tárolónyílásba (ábra 17).
- 4** A teleszkópos cső biztos tárolásához állítsa a szívócsövet a lehető legrövidebbre.
- 5** A készülék kikapcsolásához nyomja meg a be/kikapcsoló gombot a készülék tetején.

## A szívóteljesítmény beállítása

- 1** Porszívózás közben a szívóerőt a készülék tetején lévő szabályzó gomb segítségével állíthatja be (ábra 18).
  - A maximális szívóerőt (+) erősen szennyezett szőnyegek és kemény padló tisztítására használja.
  - A legkisebb szívóerőt (-) függöny, asztalterítő stb. porszívózásához használja.
- 2** Csak bizonyos típusoknál: A szívóerőt a fogantyún található szívóerő-csúszkával is szabályozhatja (ábra 19).

## Tárolás

- 1** Kapcsolja ki a készüléket, és húzza ki a hálózati csatlakozódugót a fali aljzatból.
- 2** Húzza vissza a hálózati kábelt a vezeték-felcsévélő gomb megnyomásával (ábra 20).
- 3** Csak bizonyos típusoknál: A Tri-Active szívófejet tároláskor mindig állítsa szőnyeg beállításra. Így megakadályozhatja, hogy az oldalkefék elgörbüljenek (ábra 12).
- 4** Állítsa fel a porszívót, és illesse a szívófejet a rögzítősín segítségével a készülék alján lévő tároló nyílásba (ábra 21).

A teleszkópos cső biztos tárolásához állítsa a szívócsövet a lehető legrövidebbre.

**Porzsák cseréje/ürítése**

Tisztítás vagy karbantartás előtt a készülék csatlakozódugóját ki kell húznia a fali aljzatból.

**Az eldobható porzsák cseréje**

- Cserélje ki a porzsákat amint a porzsáktelítettség jelző színe tartósan megváltozik, amikor a szívófej nincs a padlón (ábra 22).

**1** A nyitáshoz húzza felfelé a burkolatot (ábra 23).

**2** Emelje ki a porzsáktartót a készülékből (ábra 24).

Ügyeljen, hogy a porzsák a készülékből való kiemeléskor függőlegesen álljon.

**3** Húzza meg a kartonfogót, és vegye ki a teli porzsákat tartóból (ábra 25).

• Eközben a porzsák automatikusan lezáródik.

**4** Tolja be az új porzsák karton előlapját a porzsáktartó két hornyába, amennyire csak lehetséges. (ábra 26)

**5** Tegye vissza a porzsáktartót a porszívóba (ábra 27).

*Megjegyzés: Ha nem helyezett be porzsákat, a fedél nem zárul be.*

**6** Lezáráshoz kattanásig nyomja le a fedelet.

**Tartós porzsák ürítése (csak egyes országokban)**

Egyes országokban ez a készülék az eldobható porzsák mellett a helyette használható, többször üríthető, tartós porzsákkal együtt kerül forgalomba.

Az újrafelhasználható porzsák kivételéhez és behelyezéséhez kövesse „Az eldobható porzsák cseréje” című rész utasításait.

A tartós textil porzsák ürítése:

**1** Csúsztassa oldalra porzsák szorítóját.

**2** Ürítse ki az összegyűjtött port a szemetesbe.

**3** A porzsák lezárásához: tolja vissza a szorítót a porzsák alsó szélére.

**Tisztítás és karbantartás**

Tisztítás vagy karbantartás előtt a készülék csatlakozódugóját ki kell húznia a fali aljzatból.

**Az állandó motorvédő szűrő tisztítása**

A tartós porzsákat ürítésekor, vagy az eldobható porzsákat cseréjekor minden esetben tisztítsa meg a motorvédő szűrőt.

**1** Vegye ki a porzsáktartót és a porzsákat a készülékből (ábra 24).

**2** Nyomja meg a motorvédő szűrő tartóján lévő fület a kivételhez (ábra 28).

**3** Húzza a motorvédő szűrő tartóját maga felé (1) és emelje a ki a szűrő tartóját a porzsákerekeszből (2). (ábra 29)

**4** Szemetes fölé rázza ki a szűrőt.

**5** Helyezze vissza a tiszta szűrőt a tartójába.

**6** Illesse a szűrőtartó két nyelvét az alsó él mögé úgy, hogy a felső rész tökéletesen a helyén legyen. (1) Majd nyomja a helyére kattanásig (2) (ábra 30).

**7** Helyezze vissza a porzsáktartót a porzsákkal együtt a készülékbe.

## A mosható HEPA 12 szűrő tisztítása

---

A mosható HEPA 12 szűrő 99,5%-os hatékonysággal képes kiszűrni a kiáramló levegő akár 0,0003 mm-es részecskéit is. Ebbe a tartományba nemcsak a háztartási por, hanem a mikroszkopikus élősködők is beletartoznak (pl. a házi poratka és ürüleke, amely a légúti allergiás panaszok ismert okozója).

*Megjegyzés: A porszívó optimális porelnyelő és általános teljesítményének biztosítása érdekében mindig a megfelelő típusú, eredeti Philips-szűrőre cserélje ki a HEPA szűrőt (lásd a „Tartozékok rendelése” című fejezetet).*

Félévente tisztítsa ki a mosható HEPA 12 szűrőt. A mosható HEPA 12 szűrőt négy tisztítás után cserélje ki.

**1** A HEPA szűrőrács a füleket felfelé húzva nyitható ki (ábra 31).

**2** Vegye ki a készülékből a HEPA 12 szűrőt (ábra 32).

**3** Forró, lassan folyó csapvíz alatt öblítse le a HEPA 12 szűrő redőzött felét.

- A szűrőt redőzött felével felfelé tartsa úgy, hogy a víz a redőkkel párhuzamosan folyjon, olyan szögben, hogy kimossa a redők közül a szennyeződést (ábra 33).
- 180°-kal forgassa el a szűrőt, és engedjen rá vizet az ellenkező irányból is (ábra 34).
- Folytassa, amíg a szűrő teljesen tiszta nem lesz.

Soha ne tisztítsa a mosható szűrőt kefével (ábra 35).

*Megjegyzés: Tisztítás után a szűrő ugyan nem kapja vissza eredeti színét, de szűrőteljesítménye helyreáll.*

**4** Alaposan rázza le a vizet a szűrő felületéről. Legalább két óráig hagyja száradni, mielőtt visszatenné a porszívóba.

*Megjegyzés: Ügyeljen rá, hogy a szűrő teljesen száraz legyen, amikor visszahelyezi a készülékbe.*

**5** Tegye vissza a szűrőt a készülékbe (ábra 36).

*Megjegyzés: Győződjön meg róla, hogy a HEPA szűrő két nyelve lefelé mutat.*

**6** A HEPA szűrőrács lezárásához először igazítsa a rács felső részét a készülékkel egy vonalba (1). Ezután nyomja lefelé a füleket, amíg a rács a helyére nem kattant (2) (ábra 37).

## A mini turbó kefe tisztítása

---

A mini turbó kefe belsejében található kefe tisztításához kövesse az alábbi lépéseket:

**1** Fordítsa a mini turbó kefét fejjel lefelé.

**2** A mini turbó kefe kioldásához fordítsa el a gyűrűt az óramutató járásával ellenkező irányba (1), majd húzza maga felé (2) (ábra 38).

**3** Válassza szét a burkolat két felét (ábra 39).

**4** Távolítsa el a kefe köré felcsavarodott szórszálakat és szennyeződéseket. (ábra 40)

Ne szerelje le a mini turbó kefe keféjét és a belsejében található alkatrészeket.

**5** Csúsztassa össze az alsó és a felső részen található három-három rögzítősínt (ábra 41).

**6** A turbó kefe összezárásához az alsó részt hajtsa rá a felső részre (ábra 42).

**7** A mini turbó kefe rögzítéséhez csúsztassa a gyűrűt a burkolat (1) irányába és fordítsa el az óramutató járásával megegyező irányban (2) (ábra 43).

## Tartozékok rendelése

A készülékhez porzsákok, szűrők vagy egyéb tartozékok beszerzését illetően látogasson el a [www.philips.com](http://www.philips.com) weboldalra, lapozza fel a világszerte érvényes garancialevelet, vagy vegye fel a kapcsolatot az országában található Philips vevőszolgálattal.

### Porzsák rendelése

- Philips Classic s-bag™ szintetikus porzsákok FC8021 típuszámon kaphatók.
- Philips Clinic s-bag™ magas szűrőképességű szintetikus porzsákok FC8022 típuszámon kaphatók.
- Philips Anti-Odour s-bag™ szintetikus porzsákok FC8023 típuszámon kaphatók.
- Tartós porzsákok (csak egyes országokban) a 4322 004 93370-es cikkszámra kaphatók.

**Megjegyzés:** Kérjük, keresse fel a [www.s-bag.com](http://www.s-bag.com) címet az s-bag porzsákkal kapcsolatos további információkkal kapcsolatban.

### Szűrő rendelése

- Mosható HEPA 12 szűrők FC8044 típuszámon rendelhetők.

## Környezetvédelem

- A feleslegessé vált készüléket szelektív hulladékként kell kezelni. Kérjük, hivatalos újrahasznosító gyűjtőhelyen adja le, így hozzájárul a környezet védelméhez (ábra 44).

## Jótállás és szerviz

Ha javításra vagy információra van szüksége, vagy ha valamilyen probléma merült fel, látogasson el a Philips honlapjára ([www.philips.com](http://www.philips.com)), vagy forduljon az adott ország Philips vevőszolgálatához (a telefonszámot megtalálja a világszerte érvényes garancialevelén). Ha országában nem működik ilyen vevőszolgálat, forduljon a Philips helyi képviselőjéhez.

## Hibaelhárítás

Ez a fejezet összefoglalja a készülékkel kapcsolatban leggyakrabban felmerülő problémákat. Ha nem sikerül megoldania a problémát az alábbi információk alapján, forduljon a helyi Philips vevőszolgálathoz.

### 1 A szívóerő nem elegendő.

A Ellenőrizze, hogy nincs-e tele a porzsák.

Ha szükséges, típusnak megfelelően cserélje vagy ürítse ki a porzsákat.

B Ellenőrizze, hogy a szűrőket nem kell-e tisztítani vagy cserélni.

Szükség esetén tisztítsa meg vagy cserélje ki a szűrőket.

C Ellenőrizze, hogy a szívóteljesítmény-szabályozó gomb a legnagyobb pozíción van-e.

D Ellenőrizze, hogy nem tömődött-e el a fej, a cső vagy a tömlő.

- Az eltömődés eltávolításához szüntesse meg az eltömődött elem csatlakozását, és (ha lehet) csatlakoztassa fordított irányban. Kapcsolja be a porszívót, és áramoltassa a levegőt fordított irányban, az eltömődött szakaszon át (ábra 45).

### 2 Csak bizonyos típusoknál: a mini turbó kefében található kefére szőrszálak csavarodtak.

A Tisztítsa meg a mini turbó kefét. Lásd a „Tisztítás” c. fejezet „A mini turbó kefe tisztítása” c. részét. (ábra 46)



## Кіріспе

Өнімді сатып алуыңызбен құттықтаймыз және Philips компаниясына қош келдіңіз! Philips компаниясы ұсынатын қолдауды толығымен пайдалану үшін, өнімді [www.philips.com/welcome](http://www.philips.com/welcome) веб-торабында тіркеңіз.

## Жалпы сипаттама (Сурет 1)

- 1 Қақпақ
- 2 Қақпақты ашу түймесі
- 3 Моторды қорғау сүзгісі
- 4 Шаң дорбасының ұстағышы
- 5 Шаң дорбасы
- 6 Шлангты жалғау тесігі
- 7 Шаң дорбасы толды дегенді білдіретін көрсеткіш
- 8 Жоғарғы тұтқа
- 9 Сору қуатын таңдау дөңгелегі
- 10 Қосу/өшіру түймесі
- 11 Қуат сымын жинау түймесі
- 12 Шлангісі бар қолсап (тек кейбір түрлерде)
- 13 Сору қуатын басқару сырғытпасы (тек кейбір түрлерде)
- 14 Қатты едендерді тазалауға арналған саптама (тек кейбір түрлерде)
- 15 Үш қызмет атқаратын саптама (тек арнайы түрлерде)
- 16 Уақытша қою/жинап қою ойықтары
- 17 Жанындағы шетка
- 18 Кілем/қатты еден параметрлеріне арналған педаль
- 19 Құрама саптама (тек арнайы түрлерде)
- 20 Кілем/қатты еден параметрлеріне арналған педаль
- 21 Шағын турбо тарақ (тек кейбір түрлерде)
- 22 Саңылауларды тазалау саптамасы
- 23 Кішкене саптама
- 24 Кішкене шетка (тек арнайы түрлерде)
- 25 Түйме арқылы жалғанатын телескопиялық түтік (тек кейбір түрлерде)
- 26 Қосалқы құрал қыстырғышы
- 27 Жиналатын түтік (кейбір арнайы түрлерде ғана)
- 28 Сүзгі торы
- 29 Жуылатын HEPA 12 фильтрі
- 30 Уақытша қою ойығы
- 31 Штепсельдік ұшы бар қуат сымы
- 32 Сап
- 33 Айналмалы дөңгелек
- 34 Сақтап қою ойығы
- 35 Ақпараттық тақтай
- 36 Артқы дөңгелектер

## Маңызды

Құралды қолданбас бұрын, осы пайдаланушы нұсқаулығын мұқият оқып шығып, болашақта анықтамалық құрал ретінде пайдалану үшін сақтап қойыңыз.

### Қауіпті

- Шаңсорғышпен суды немесе басқа сұйықтықты сорғызуға болмайды. Тұтанғыш заттарды да сорғызуға болмайды, ал күлді тек суығаннан кейін сорғызу керек.

### Абайлаңыз

- Құралды қоспас бұрын, онда көрсетілген кернеудің жергілікті желі кернеуіне сәйкес келетінін тексеріп алыңыз.
- Штепсельдік ұшы, қуат сымы немесе өзі зақымданған болса, құралды қолданбаңыз.
- Қуат сымы зақымданған болса, қауіпті жағдай туғызбас үшін, оны тек Philips қызмет көрсету орталығында, Philips ұсынған қызмет көрсету орталығында немесе тиісті білімі бар мамандар алмастыруы керек.
- Қауіпсіздігіне жауапты адамның қадағалауынсыз немесе құрылғыны пайдалану нұсқауларынсыз, физикалық және ойлау қабілеті шектеулі, сезімталдығы төмен, сондай-ақ білімі мен тәжірибесі аз адамдар (соның ішінде балалар) бұл құрылғыны қолданбауы керек.
- Балалардың құралмен ойнамауын қадағалаған жөн.
- Шлангты, түтікті немесе басқа қосалқы құралды көзге, құлаққа бағыттамаңыз, сондай-ақ шаңсорғыш қосулы, ал шланг шаңсорғышқа тағылып тұрғанда, ауызға салмаңыз.
- Құралды тазаламас немесе жөндемес бұрын, штепсельді розеткадан ажырату керек.

### Ескерту

- Шаңсорғышты күлді, ұсақ құмды, әкті, цемент шаңын және осы тәріздес заттарды сору үшін қолданған кезде, шаңмен шаң дорба тесікшелері бітіп қалады. Осының нәтижесінде, шаң дорбасы толып кетті деген көрсеткіш шаң дорбасы толды деп ескертеді. Бір рет қана қолданылатын шаң дорбасын алмастырыңыз, ал қайта қолданылатын шаң дорбасын босатыңыз, тіпті ол әлі толы емес болса да («Шаң дорбасын алмастыру/босату» тарауын қараңыз).
- Моторды қорғайтын сүзгіні орнатпастан, құрылғыны қолданбаңыз. Моторға зақым келуі, сондай-ақ құрылғының қызмет мерзімі қысқаруы мүмкін.
- Тек қосымша берілген Philips s-bag™ синтетикалық шаң дорбаларын немесе қайта қолданылатын шаң дорбаларын пайдаланыңыз (тек кейбір елдерде).
- FC8920-FC8916: шу деңгейі: Lc = 79 дБ (А)
- FC8915-FC8910: шу деңгейі: Lc = 80 дБ (А)

### Электромагниттік өрістер (ЭМӨ)

Осы Philips құралы электромагниттік өрістерге (ЭМӨ) қатысты барлық стандарттарға сәйкес келеді. Осы пайдаланушы нұсқаулығы бойынша дұрыс қолданылса, бүгінгі таңдағы ғылыми дәлелдерге сәйкес, құрал пайдалану үшін қауіпсіз болып табылады.

### Бірінші қолданудан бұрын

- 1 Құрылғы мен оның керек-жарақтарын қораптан шығарып алыңыз.
- 2 Кез келген стикерлер, қорғауыш фольганы немесе пластикті құрылғыдан алып тастаңыз.

### Пайдалануға дайындау

#### Шлангіні жалғау

- 1 Шлангіні жалғау үшін оны құрылғыға мықтап кіргізіңіз («сырт» етеді). Шлангінің жалғайтын жері құрылғыдағы шығыңқы жерге дәл келетініне көз жеткізіңіз (Сурет 2).
- 2 Шлангіні ажырату үшін түймелерді басыңыз да (1), шлангіні құрылғыдан суырып алыңыз (2) (Сурет 3).

#### Телескопиялық түтікті жалғау

- 1 Телескопиялық түтікті қолсапқа жалғау:
  - Конус тәріздес жалғанатын телескопиялық түтік (тек кейбір түрлерде): қолсапты телескопиялық түтікке тығып, кішкене бұраңыз (Сурет 4).

- Түйме арқылы жалғанатын телескопиялық түтік (тек кейбір түрлерде): Қолсаптағы серіппелі бекіту түймесін басып, қолсапты телескопиялық түтікке кіргізіңіз. Серіппелі бекіту түймесін түтіктегі тесікке бекітіңіз («сырт» етеді) (Сурет 5).

**2 Телескопиялық түтікті қолсаптан ажырату үшін:**

- Конус тәріздес жалғанатын телескопиялық түтік (тек кейбір түрлерде): Қолсапты кішкене бұрап жатқан кезде телескопиялық түтікті суырыңыз.
- Түйме арқылы жалғанатын телескопиялық түтік (тек кейбір түрлерде): серіппелі бекіту түймесін басыңыз да, қолсапты түтіктен суырыңыз.

**3 Шаң сору кезінде телескопиялық түтіктің ұзындығын өзіңізге ыңғайлы етіп алыңыз. (Сурет 6)**

Бір қолыңызбен сақинаны ұстап тұрып, сақинаның жоғарғы жағындағы түтік бөлігін жоғарыға тартыңыз немесе оны басқа қолыңызбен төменге итеріңіз.

**Қосымша керек-жарақтарды жалғау**

**1 Түтікті қосымша керек-жарақтармен жалғау үшін: (Сурет 7)**

- Конус тәріздес жалғанатын телескопиялық түтік (тек кейбір түрлерде): телескопиялық түтікті кішкене бұрап қосымша құралға кіргізіңіз.
- Түйме арқылы жалғанатын телескопиялық түтік (тек кейбір түрлерде): телескопиялық түтіктегі серіппелі бекіту түймесін басып, түтікті қосымша құралға кіргізіңіз. Серіппелі бекіту түймесін түтіктегі тесікке бекітіңіз («сырт» етеді).

**2 Телескопиялық түтікті қосымша құралдардың бірінен ажырату:**

- Конус тәріздес жалғанатын телескопиялық түтік (тек кейбір түрлерде): телескопиялық түтікті кішкене бұрап қосымша құралдан суырып алыңыз.
- Түйме арқылы жалғанатын телескопиялық түтік (тек кейбір түрлерде): серіппелі бекіту түймесін басыңыз да, түтікті қосымша құралдан суырыңыз.

*Кеңес. Сондай-ақ, кішкене қондырғыны, жарықшақты кішкене құралды және шағын тарақты (кейбір түрлерінде ғана бар) шлангінің қолсабына жалғауға болады.*

**Қосалқы құрал қыстырғышы**

**1 Жарықшақ құралды және кішкене қондырғыны қыстырғышқа орнатыңыз.**

**2 Бөлшек қыстырғышын құбырға қыстырыңыз (Сурет 8).**

**3 Қосымша қыстырғышты құбырдан суырып алыңыз.**

**Үш қызмет атқаратын саптама (тек арнайы түрлерде)**

Үш қызмет атқаратын саптама — кілем мен қатты едендерге арналған көп мақсатта қолдануға болатын саптама.

- Бүйіріндегі щетка саптаманың екі жағындағы қосымша шаң мен кірді жинай отырып, жиһаздар мен басқа заттардың арасын жақсырақ тазалауға мүмкіндік береді (Сурет 9).
- Саптаманың алдыңғы жағындағы саңылау үлкен қоқыстарды да жинап алады (Сурет 10).

**1 Қатты едендерді тазалау үшін қатты едендер параметрін таңдаңыз (мысалы черепица, паркет, ламинат және линолеум төселген едендер): саптама үстіндегі тербелме қосқышын табаныңызбен басып, қылшықты лентаны орнынан шығарыңыз. Сол мезетте, дөңгелектері көтеріледі, демек, сырып кетуден сақ етіп және орын ауыстыруға ыңғайлы болады (Сурет 11).**

**2 Кілемдерді тазалау үшін кілем бағдарламасын таңдаңыз: саптама үстіндегі тербелме қосқышын табаныңызбен тағы басып, щетка лентасын орнына кіргізіңіз. Дөңгелектері автоматты түрде төмендетіледі (Сурет 12).**

**Құрама саптама (тек кейбір түрлерде).**

Құрама саптаманы кілемге және едендерге қолдануға болады.

- 1 Қатты едендерді тазалау үшін, саптаманың үстіндегі педальді аяғыңызбен басыңыз (Сурет 13).
- 2 Қатты едендерді тазалауға арналған щетка қатары шығады.
- 2 Кілемдерді тазалау үшін, педальді қайтадан басыңыз (Сурет 14).
- 2 Щетка қатары саптама корпусының ішіне кіреді.

**Қатты едендерді тазалауға арналған саптама (тек кейбір түрлерде)**

- Қатты едендерді тазалауға арналған қондырғы қатты едендерді оңай тазалауға арналған (Сурет 15).

**Шағын турбо тарақ (ерекше түрлерінде ғана)**

Шағын турбо тарақ әсіресе жануар қылшықтарын және мамықтарды мүліктен немесе матрацтан тиімді тазартуға арналған. Шағын турбо тарақтағы бірегей тарақ матаға жабысқан қылшықты босатады. Содан кейін шаңсорғыш қылшықты сорып алады.

Шағын турбо тарақты шлангіге немесе телескопиялық түтікке жалғауға болады.

- 1 Шағын турбо тарақты жалғау үшін оны қолсапқа немесе телескопиялық түтікке кіргізіңіз де, кішкене бұрап жалғаңыз.
- 2 Шағын турбо тарақты ажырату үшін оны қолсаптан немесе телескопиялық түтіктен кішкене бұрап суырыңыз.

**Құралды пайдалану**

- 1 Қуат сымын құрылғыдан тартып шығарып, штепсельдік ұшын қабырғадағы розеткаға кіргізіңіз.
- 2 Құралды қосу үшін, құралдың төбесіндегі қосу/өшіру түймесін басыңыз (Сурет 16).  
*Кеңес. Еңкеймес үшін қосу/өшіру түймесін аяғыңызбен басыңыз.*
- 3 Шаң сору барысында құбырды қоя тұру үшін саптамадағы шошақты қою ұясына салыңыз (Сурет 17).
- 4 Телескопиялық құбырды тұрақты етіп тұрғызу үшін құбырды ең қысқа ұзындығына реттеңіз.
- 5 Құрылғыны ажырату үшін оның бетіндегі қосу/өшіру түймесін басыңыз.

**Сорғызу қуатын реттеу**

- 1 Шаң сору барысында құрылғының төбесіндегі дөңгелектің көмегімен сору қуатын реттеуіңізге болады (Сурет 18).
  - Өте кір кілемдер мен қатты едендерді тазалау үшін шаңсорғыштың ең жоғарғы сору қуатын пайдаланыңыз.
  - Перделерді, дастарханды және т.б тазалау үшін ең төменгі сору қуат деңгейін таңдаңыз.
- 2 Кейбір түрлерінде сору қуатын қолсаптағы сору қуатын реттеуші сырғыппаның көмегімен реттеуге болады (Сурет 19).

**Сақтау**

- 1 Құралды сөндіріп, оны тоқтан суырыңыз.
- 2 Қуат сымын жинау түймесін басып, қуат сымын жинаңыз (Сурет 20).

**3** Тек кейбір түрлерде: шаңсорғышты жинап қойғанда әрдайым үш деңгейдегі белсенді қондырғыны кілем бағдарламасына қойыңыз. Бұл жақтау тарағын қайырылып қалудан сақтайды (Сурет 12).

**4** Құралды тігінен қойыңыз. Саптаманы құралға бекіту үшін, саптаманың шығып тұрған жағын сақтап қою ойығына енгізіңіз (Сурет 21).

Жиналмалы түтікті құламайтындай етіп тұрғызу үшін, түтікті барынша қысқартыңыз.

### Шаң дорбасын босату/алмастыру

Құралды тазаламас немесе жөндемес бұрын, штепсельді розеткадан ажырату керек.

#### Бір рет қолданылатын шаң дорбасын алмастыру

- «Шаң дорбасы толы» көрсеткішінің түсі тұрақты өзгеретін болса (яғни, саптама еденге тигізілмеген кезде де), шаң дорбасын ауыстыру керек (Сурет 22).

**1** Оны ашу үшін, қақпағын жоғары қарай тартыңыз (Сурет 23).

**2** Шаң дорбасын ұстағышынан жоғары қарай тартып шығарып алыңыз (Сурет 24).

Шаң сорғыш дорбаны құралдан алып жатқанда оны тік ұстаған жөн.

**3** Ұстағыштан толған шаң дорбасын алу үшін, картон биркасынан тартыңыз (Сурет 25).

► Осы әрекет жасалғанда, дорба автоматты түрде жабылады.

**4** Жаңа шаң дорбасының картон алдын дорба ұстағышының екі тесігіне барынша итеріп салыңыз. (Сурет 26)

**5** Шаң дорбасы ұстағышын қайтадан шаң сорғышқа салыңыз (Сурет 27).

*Ескертпе. Егер шаң дорбасы салынбаған болса, қақпақ жабылмайды.*

**6** Қақпақты жабу үшін оны төмен қарай бұраңыз («сырт» еткенше).

#### Қайта қолданылатын шаң дорбасын босату (тек кей елдерде ғана).

Кей елдерде, шаңсорғышпен қоса қайта қолданылатын шаң дорбалары да беріледі, оларды босатып, қайта қолдануға болады. Қайта қолдануға болатын шаң дорбаларын бір рет қана қолдануға болатын шаң дорбаларының орнына қолдануға болады. Қайта қолдануға болатын шаң дорбаларын босату үшін, тек қана «Бір рет қолдануға болатын шаң дорбаларын алмастыру» бөлігінде берілген нұсқауды орындаңыз. Қайта қолданатын шаң жинағыш дорбаны босату:

**1** Шаң дорбасының екі жағындағы сырғымасын сырғытыңыз.

**2** Ішіндегі қоқысты қоқыс шелегіне сілкіп түсіріңіз.

**3** Шаң дорбасын жабу үшін, сырғыманы шаң дорбасының астыңғы жиегіне дейін қайтадан сырғытыңыз.

### Тазалау және техникалық қызмет көрсету

Құралды тазаламас немесе жөндемес бұрын, штепсельді розеткадан ажырату керек.

#### Мотордың тұрақты қорғауыш фильтрін тазалау

Қайта қолдануға болатын шаң дорбасын босатқан кезде немесе бір рет қолданылатын шаң дорбасын ауыстырған кезде әрдайым моторды қорғауға арналған тұрақты фильтрді тазалау отырыңыз.

**1** Шаң дорбасы ұстағышын дорбамен бірге шығарып алыңыз (Сурет 24).

- 2** Моторды қорғауға арналған фильтр қорабының төбесіндегі ілмекті төмен қарай басып, оны босатыңыз (Сурет 28).
- 3** Моторды қорғауға арналған фильтр қорабының төбесін өзіңізге қарай (1) тартып, фильтр қорабын шаң дорбасының бөлімінен (2) шығарып алыңыз. (Сурет 29)
- 4** Сүзгіні тазалау үшін, оны қоқыс шелегі үстінен сілкіңіз.
- 5** Таза фильтрді фильтр қорабына қайтадан салыңыз.
- 6** Фильтр қорабының екі шошағын түптегі төмпешіктің артына сыйдырыңыз, сол кезде қорап үстіңгі жақта дұрыс сияды (1). Содан кейін, фильтр қорабын орнына салыңыз («тық» ете түседі) (2) (Сурет 30).
- 7** Шаң дорбасы бар шаң дорба ұстағышын қайтадан құрылғыға салып, қақпақты жабыңыз.

### **Жуылатын HEPA 12 фильтрін тазарту**

Super Clean Air HEPA 12 (Супер Таза Ауа HEPA 12) фильтрі ауа шығатын жерден 0,0003 мм. мөлшерді бөлшектердің 99,5% ұстап қалады. Ол тек қана үй ішіндегі қоқыс бөлшектерін ғана емес, сонымен қатар дем алу аллергияларының себебі болып келетін шаң кенелері мен олардың қалдықтары сияқты зиянды микроскопты паразиттерді ұстап қалады.

*Ескертпе. Шаңсорғышыңыз тиімді түрде шаң жинап, жоғарғы сапалы қызмет көрсетуіне кепілдік алу үшін, HEPA сүзгісін тек түпнұсқа Philips сүзгісінің тиісті түрімен ғана алмастырыңыз («Қосымша құралдарға тапсырыс беру» тарауын қараңыз).*

Жуылатын HEPA 12 фильтрін 6 айда бір рет тазалап тұрыңыз. Жуылатын HEPA 12 фильтрін ең көп дегенде 4 рет тазалауға болады. Фильтрді 4 рет тазалағаннан соң, оны алмастырыңыз.

- 1** HEPA фильтрінің торын ашу үшін құлақтарынан ұстап, она жоғарыға тартыңыз (Сурет 31).
- 2** HEPA 12 фильтрді құралдан алыңыз (Сурет 32).
- 3** HEPA 12 фильтрінің бүктелмелі жағын жәймен ағып тұрған ыстық ағын су астында шәйіңіз.
  - Сүзгінің бүктелген жағын жоғары қаратып ұстап, суды бүктемесіне параллель етіп ағызыңыз. Сүзгіні ішіндегі жиналып қалған кір сумен бірге ағып кететіндей етіп ұстаңыз (Сурет 33).
  - Сүзгіні 180°-қа бұрып, суды кері бағытта ағызып жіберіңіз (Сурет 34).
  - Сүзгі толық тазаланғанша, осы әрекетті қайталай беріңіз.

Жуылатын сүзгіні щеткамен тазалауға болмайды (Сурет 35).

*Ескертпе. Тазалап болғанда, сүзгінің бастапқы түсі қалпына келмегенімен, сүзу қуаты қалпына келеді.*

- 4** Сүзгі бетіндегі суды ақырын сілкіп жіберіңіз. Сүзгіні кем дегенде 2 сағат бойы кептіріп, қайтадан шаңсорғышқа орнатыңыз.

*Ескертпе. Фильтрді орнына қайта салар алдында оның толығымен кепкеніне көз жеткізіңіз.*

- 5** Фильтрді қайтадан құралға салыңыз (Сурет 36).

*Ескертпе. HEPA фильтрінің екі құлағының төмен қарап тұрғанына көз жеткізіңіз.*

- 6** HEPA фильтрінің торын жабу үшін бірінші тордың бас жағын құралға қарай туралаңыз (1). Сосын, тор орнына түскенше қойыңдыларды төмен басыңыз (2) («сырт» еткенше) (Сурет 37).

## Шағын турбо тарағын тазалау

Шағын турбо тарағының ішіндегі тарақты тазалау үшін келесі қадамдарды орынданыз:

- 1** Шағын турбо тарақтың үстін астына қаратып бұраңыз.
- 2** Шағын турбо тарағын ағыту үшін сақинаны сағат тілінің бағытына қарсы (1) бұраңыз да, оны өзіңізге қарай тартыңыз (2) (Сурет 38).
- 3** Екі жарты тесікті ажыратыңыз (Сурет 39).
- 4** Тарақтағы шатасқан шаштар мен кірді тазалау. (Сурет 40)

Шағын турбо тарағының ішіндегі тарақ пен бөлшектерді ағытпаңыз.

- 5** Астыңғы бөліктегі үш сақинаны үстіңгі бөліктегі үш саңылауға жылжытыңыз (Сурет 41).
- 6** Турбо тарақты жабу үшін астыңғы бөлікті үстіңгі бөлікке қарай жылжытыңыз (Сурет 42).
- 7** Шағын турбо тарақты ағыту үшін сақинаны тесікке қарай сырғытыңыз (1) және бекіту үшін оны сағат тілінің бағытымен бұраңыз (2) (Сурет 43).

## Қосалқы құралдарға тапсырыс беру

Құралдың шаң дорбасын, фильтрлерін немесе басқа қосымша құралдарын сатып алу үшін [www.philips.com](http://www.philips.com) торабына кіріңіз, дүние жүзі бойынша берілетін кепілдік туралы кітапшаға жүгініңіз немесе еліңіздегі Philips тұтынушыларға қолдау көрсету орталығына хабарласыңыз.

### Шаң дорбаларына тапсырыс беру

- Philips Classic s-bag™ синтетикалық шаң дорбаларға FC8021 үлгі нөмірі бойынша тапсырыс беруге болады.
- Philips Clinic s-bag™ сүзудің жоғары деңгейін беретін синтетикалық шаң дорбаларға FC8022 үлгі нөмірі бойынша тапсырыс беруге болады.
- Philips Anti-odour s-bag™ синтетикалық шаң дорбаларға FC8023 үлгі нөмірі бойынша тапсырыс беруге болады.
- Қайта қолдануға арналған шаң дорбаларына (тек кейбір елдерде) 4322 004 93370 үлгі нөмірі бойынша тапсырыс беруге болады.

*Ескертпе. s-bag дорбалары туралы қосымша ақпарат алу үшін, [www.s-bag.com](http://www.s-bag.com) сайтына өтіңіз.*

### Сүзгілерге тапсырыс беру

- Жуылатын HEPA 12 фильтрлерін FC8044 код нөмірімен табуға болады.

## Қоршаған орта

- Жарамдылық мерзімі аяқталғанда, құрылғыны тұрмыстық қоқыспен бірге тастамаңыз. Қайта өңдейтін арнайы жинау орнына тапсырыңыз. Бұл әрекет қоршаған ортаны сақтауға септігін тигізеді (Сурет 44).

## Кепілдік және қызмет көрсету

Қызмет, ақпарат қажет болса немесе қандай да бір қиындық туындаса, Philips компаниясының [www.philips.com](http://www.philips.com) веб-торабын қараңыз немесе еліңіздегі Philips тұтынушыларды қолдау орталығына хабарласыңыз (телефон нөмірін дүниежүзілік кепілдік кітапшасынан табуға болады). Еліңізде тұтынушыларды қолдау орталығы болмаса, жергілікті Philips дилеріне хабарласыңыз.

**Ақаулықтарды жою**

Бұл тарауда құралды қолданғанда жиі кездесетін қиындықтар сипатталған. Мәселе төменде берілген ақпарат көмегімен шешілмесе, еліңіздегі тұтынушыларды қолдау орталығына хабарласыңыз.

**1 Сорғызу қуаты жеткіліксіз.**

A Шаң жинағыш дорбаны тексеріңіз, мүмкін ол толып кеткен болар.

Егер қажет болса, бір рет қана қолданылатын шаң дорбасын алмастырыңыз, немесе қайта қолданылатын шаң дорбасын босатыңыз (тек кей елдерде ғана).

B Басқа фильтрлерді алмастыру керек емеспе екендігін тексеріңіз.

Қажет болса, сүзгілерді тазалаңыз немесе алмастырыңыз.

C Сору қуатын таңдау дөңгелегі ең жоғарғы нұсқада екендігін тексеріңіз.

D Қондырғы, құбыр немесе шланг бітіп қалмағандығын тексеріңіз.

- Тұрып қалған затты шығару үшін, бітеліп қалған бөлікті ажыратып, керісінше қосыңыз (мүмкіндік болса). Шаң сорғышты қосып, тұрып қалған затты ауаны кері бағытта жіберу арқылы шығарып алыңыз (Сурет 45).

**2 Кейбір түрлерінде: шағын турбо тарағының ішінде тараққа шаш тұрып қалады.**

A Шағын турбо тарақты тазалаңыз. «Шағын турбо тарақты тазалау» бөліміндегі «Тазалау» тарауын қараңыз. (Сурет 46)



**Ivadas**

Sveikiname įsigijus pirkinį ir sveiki atvykę į „Philips“! Norėdami naudotis visu „Philips“ palaikymu, savo gaminių registruokite adresu [www.philips.com/welcome](http://www.philips.com/welcome).

**Bendrasis aprašymas (Pav. 1)**

- 1 Dangtis
- 2 Dangčio atlaisvinimo auselė
- 3 Apsauginis variklio filtras
- 4 Dulkių maišelio laikiklis
- 5 Dulkių maišelis
- 6 Žarnos jungimo anga
- 7 Dulkių maišelio prisipildymo indikatorius
- 8 Viršutinė rankena
- 9 Siurbimo galios reguliavimo ratukas
- 10 Įjungimo / išjungimo mygtukas
- 11 Laido vyniojimo mygtukas
- 12 Rankena su žarna (tik tam tikruose modeliuose)
- 13 Siurbimo galios valdymo slankiklis (tik tam tikruose modeliuose)
- 14 Antgalis kietoms grindims (tik tam tikruose modeliuose)
- 15 Trijų padėčių antgalis (tik specifiniuose modeliuose)
- 16 Štovėjimo / laikymo briauna
- 17 Šoninis šepetys
- 18 Svirtis kilimų / kietų grindų režimų nustatymams įjungti
- 19 Kombinuotas antgalis (tik specifiniuose modeliuose)
- 20 Svirtis kilimų / kietų grindų režimų nustatymams įjungti
- 21 Mažas „turbo“ šepetys (tik tam tikruose modeliuose)
- 22 Siauras antgalis
- 23 Mažas antgalis
- 24 Mažas šepetėlis (tik specifiniuose modeliuose)
- 25 Teleskopinis vamzdis su mygtuku valdomu sujungimu (tik tam tikruose modeliuose)
- 26 Priedų spaustukas
- 27 Teleskopinis vamzdis (tik specifiniuose modeliuose)
- 28 Filtro grotelės
- 29 Plaunamas „HEPA 12“ filtras
- 30 Stovo įpjova
- 31 Maitinimo laidas su kištuku
- 32 Rankena
- 33 Sukamasis ratukas
- 34 Laikymo įpjova
- 35 Informacijos apie tipą lentelė
- 36 Galiniai ratukai

**Svarbu**

Prieš pradėdami naudoti prietaisą atidžiai perskaitykite šį vartotojo vadovą ir saugokite jį, nes jo gali prireikti ateityje.

**Pavojus**

- Niekada nesiurbkite vandens ar kitų skysčių. Niekada nesiurbkite lengvai užsidegančių medžiagų ar nevisišškai atvėsusių pelenų.

**Ispėjimas**

- Prieš įjungdami prietaisą, patikrinkite, ar ant prietaiso nurodyta įtampa atitinka vietinio elektros tinklo įtampą.
- Nenaudokite prietaiso, jei pažeistas kištukas, maitinimo laidas arba pats prietaisas.
- Jei pažeistas maitinimo laidas, vengiant rizikos, jį turi pakeisti „Philips“ darbuotojai, „Philips“ įgaliotasis techninės priežiūros centras arba kiti panašios kvalifikacijos specialistai.
- Šis prietaisas neskirtas naudoti asmenims (įskaitant vaikus) su ribotomis fizinėmis, sensorinėmis ar psichinėmis galimybėmis arba asmenims, neturintiems pakankamai patirties ir žinių, nebent juos prižiūri arba naudotis prietaisu apmoko už jų saugą atsakingas asmuo.
- Prižiūrėkite vaikus, kad jie nežaistų su prietaisu.
- Nenukreipkite žarnos, vamzdžio ar kito priedo į akis ar ausis, taip pat nekiškite į burną, kai jie prijungti prie dulkių siurblio, o dulkių siurblys įjungtas.
- Prieš valant prietaisą arba atliekant jo priežiūrą, kištukas turi būti ištrauktas iš maitinimo tinklo lizdo.

**Dėmesio**

- Kai naudojate dulkių siurblių siurbti pelenams, smulkiam smėliui, kalkėms, cemento dulkėms ir panašioms medžiagoms, dulkių maišelio akutės gali užsikimšti. Todėl dulkių maišelio prisipildymo indikatorius rodytų, kad dulkių maišelis pilnas. Pakeiskite keičiamą dulkių maišelį arba išvalykite daugkartinio naudojimo dulkių maišelį, net jeigu jis dar nėra pilnas (žr. skyrių „Dulkių maišelio keitimas / ištuštinimas“).
- Niekada nenaudokite prietaiso be apsauginio variklio filtro. Taip galima pakenkti varikliui ir sutrumpinti prietaiso naudojimo laiką.
- Naudokite tiksliai „Philips s-bag“™ sintetinius dulkių maišelius arba pateiktą daugkartinį dulkių maišelį (tik kai kuriose šalyse).
- FC8920-FC8916: triukšmo lygis: Lc = 79 dB(A)
- FC8915-FC8910: triukšmo lygis: Lc = 80 dB(A)

**Elektromagnetiniai laukai (EML)**

Šis „Philips“ prietaisas atitinka visus elektromagnetinių laukų (EML) standartus. Tinkamai eksploatuojant prietaisą pagal šiame vartotojo vadove pateiktus nurodymus, remiantis dabartine mokslinė informacija, jį yra saugu naudoti.

**Prieš naudodami pirmą kartą**

- 1** Išimkite prietaisą ir jo priedus iš dėžės.
- 2** Nuo nuimkite visus lipdukus, plastiką ar apsauginę plėvelę nuo prietaiso.

**Paruošimas naudojimui****Žarnos prijungimas**

- 1** Norėdami prijungti žarną, tvirtai įstatykite ją į dulkių siurblių (išgirsite spragtelėjimą). Įsitinkinkite, kad griovelis žarnos jungtyje visiškai telpa ant prietaiso korpuso iškyšos (Pav. 2).
- 2** Norėdami atjungti žarną, paspauskite mygtukus (1) ir ištraukite žarną iš prietaiso (2) (Pav. 3).

**Teleskopinio vamzdžio prijungimas**

- 1** Norėdami prijungti teleskopinį vamzdį prie rankenos:
  - Teleskopinis vamzdis turi kūginį sujungimą (tik specifiniuose modeliuose): įkiškite rankeną į teleskopinį vamzdį ir truputėlį pasukite (Pav. 4).
  - Teleskopinis vamzdis turi mygtukinę jungtį (tik specifiniuose modeliuose): rankenoje paspauskite spyruoklinės spynelės mygtuką ir įstatykite rankeną į teleskopinį vamzdį. Įstatykite spyruoklinės spynelės mygtuką į antgalyje esančią angą (pasigirs spragtelėjimas) (Pav. 5).

**2 Norėdami atjungti teleskopinį vamzdį nuo rankenos:**

- Teleskopinis vamzdis turi kūginį sujungimą (tik specifiniuose modeliuose): nuimkite rankeną nuo teleskopinio vamzdžio jį šiek tiek pasukdami.
- Teleskopinis vamzdis turi mygtukinę jungtį (tik specifiniuose modeliuose): paspauskite spyruoklinės spynelės mygtuką ir nuimkite rankeną nuo vamzdžio.

**3 Nustatykite sau patogiausią vamzdžio ilgį siurbimui. (Pav. 6)**

Laikykite žiedą viena ranka ir traukite vamzdžio šalį virš žiedo į viršų, arba kita ranka traukite žemyn.

**Priedų prijungimas****1 Jei norite prijungti vamzdį prie vieno iš priedų: (Pav. 7)**

- Teleskopinis vamzdis turi kūginį sujungimą (tik specifiniuose modeliuose): įveskite teleskopinį vamzdį į priedą truputį jį pasukdami.
- Teleskopinis vamzdis turi mygtukinę jungtį (tik specifiniuose modeliuose): teleskopiniame vamzdyje paspauskite spyruoklinės spynelės mygtuką ir įstatykite rankeną į priedą. Įstatykite spyruoklinės spynelės mygtuką į priede esančią angą (pasigirs spragtelėjimas).

**2 Norėdami atjungti teleskopinį vamzdį nuo vieno iš priedų:**

- Teleskopinis vamzdis turi kūginį sujungimą (tik specifiniuose modeliuose): ištraukite teleskopinį vamzdį iš priedo truputį jį pasukdami.
- Teleskopinis vamzdis turi mygtukinę jungtį (tik specifiniuose modeliuose): paspauskite spyruoklinės spynelės mygtuką ir nutraukite vamzdį nuo priedo.

*Patarimas: mažą antgalį, siaurą antgalį ir mažą šepetėlį (tik tam tikruose modeliuose) taip pat galima jungti prie žarnos rankenos.*

**Priedų spaustukas****1 Įkiškite siaurą antgalį ir mažą antgalį į spaustuką.****2 Užspauskite priedų spaustuką ant vamzdžio (Pav. 8).****3 Norėdami nuimti priedų spaustuką, ištraukite jį iš vamzdžio.****Trijų padėčių antgalis (tik specifiniuose modeliuose)**

Trijų padėčių antgalis tinkamiausias kilimams ir nekiliminėms grindims valyti.

- Šoniniai šepetėliai surenka daugiau dulkių iš antgalio šonų, todėl galima geriau išvalyti vietas aplink baldus ir kitus daiktus (Pav. 9).
- Anga, esanti antgalio priekyje, susiurbia didesnes daleles (Pav. 10).

**1 Valydami nekilimines grindis (pavyzdžiui grindis, išklotas plytelėmis, parketu, sluoksniuota medžiaga ir linoleumu), nustatykite siurblių į kietų grindų valymo režimą: koja paspauskite antgalio viršuje esančią svirtį, kad iš antgalio išlįstų šepetys. Tuo pačiu metu pakils ratukas, kad nesubraižytų grindų ir būtų lengviau manevruoti (Pav. 11).****2 Valydami kilimus, nustatykite kilimų valymo režimą: valydami kilimus vėl paspauskite svirtį, kad šepetys sulįstų į antgalio angą. Ratukas automatiškai nusileis (Pav. 12).****Kombinuotas antgalis (tik tam tikruose modeliuose)**

Kombinuotas antgalis gali būti naudojamas tiek kilimams, tiek kietoms grindų dangoms valyti.

**1 Norėdami valyti kietas grindis, koja paspauskite antgalio viršuje esančią svirtį (Pav. 13).**

- ▶ Iš antgalio angos išlįs šepetys, skirtas kietoms grindims valyti.

**2 Valydami kilimus, koja paspauskite svirtinį jungiklį dar kartą (Pav. 14).**

- ▶ Šepetys sulįs į antgalio angą.

**Antgalis kietoms grindims (tik tam tikruose modeliuose)**

- Antgalis kietoms grindims skirtas švelniam kietų grindų valymui (Pav. 15).

**Mažas „turbo“ šepetys (tik tam tikruose modeliuose)**

Mažas „turbo“ šepetys specialiai sukurtas tam, kad efektyviai išrinktų gyvūnų plaukus ir baldų bei čiužinių pūkus. Unikalus mažame turbo šepetyje esantis šepetėlis pašalina plaukus iš audinių, o po to juos sutraukia dulkių siurblys.

Mažą „turbo“ šepetį galima tvirtinti prie žarnos rankenos arba prie teleskopinio vamzdžio.

- 1** Norėdami pritvirtinti mažą „turbo“ šepetį, įkiškite jį į rankeną ar teleskopinį vamzdį ir kiek pasukite.
- 2** Norėdami nuimti mažą „turbo“ šepetį, ištraukite jį iš rankenos ar teleskopinio vamzdžio kiek sukdami.

**Prietaiso naudojimas**

- 1** Ištraukite laidą iš prietaiso ir įkiškite kištuką į sieninį el. lizdą.
- 2** Norėdami įjungti prietaisą, prietaiso viršuje paspauskite įjungimo / išjungimo mygtuką (Pav. 16).

*Patarimas: Jei nenorite susilenkti, koja paspauskite įjungimo / išjungimo mygtuką.*

- 3** Jei siurbimo metu norite trumpam pastatyti vamzdį, į stovą įplovą įstatykite antgalio briauną (Pav. 17).
- 4** Sureguliuavę vamzdį iki trumpiausio ilgo užtikrinsite, kad teleskopinis vamzdis pastatytas stabiliai.
- 5** Norėdami išjungti prietaisą paspauskite įjungimo / išjungimo mygtuką, esantį prietaiso viršuje.

**Siurbimo galios reguliavimas**

- 1** Siurbimo metu siurbimo galią galite reguliuoti pasirinkimo ratuku, esančiu ant prietaiso viršaus (Pav. 18).
  - Didžiausią siurbimo galią (+) naudokite siurbdami labai purvinius kilimus ir kietas grindis.
  - Mažiausią siurbimo galią (-) naudokite siurbdami užuolaidas, staltieses ir t. t.
- 2** Tik specifiniuose modeliuose: taip pat galite reguliuoti siurbimo galią rankenoje esančiu siurbimo galios slankikliu (Pav. 19).

**Laikymas**

- 1** Išjunkite prietaisą ir ištraukite laidą iš sieninio el. lizdo.
  - 2** Paspauskite laido vyniojimo mygtuką, kad suvyniotumėte ištrauktą laido dalį (Pav. 20).
  - 3** Tik specifiniuose modeliuose: trijų padėčių antgalį visada laikykite kilimui valyti skirtoje nuostatoje. Taip šepetio šeriai apsaugomi nuo susilankstymo (Pav. 12).
  - 4** Prietaisą pastatykite statmenai. Norėdami prie prietaiso pritvirtinti antgalį, įstatykite antgalio briauną į laikymo įplovą (Pav. 21).
- Sureguliuavę vamzdį iki trumpiausio ilgo užtikrinsite, kad teleskopinis vamzdis pastatytas stabiliai.

**Dulkių maišelio keitimas / ištuštinimas.**

Prieš valant prietaisą arba atliekant jo priežiūrą, kištukas turi būti ištrauktas iš maitinimo tinklo lizdo.

## Vienkartinio dulkių maišelio keitimas

---

- Dulkių maišelį keiskite, kai tik pasikeičia pilno dulkių maišelio indikatorius spalva, t. y. net ir tada, kai antgalis nėra prispaustas prie grindų (Pav. 22).

**1** Atidarykite dangtį traukdami jį į viršų (Pav. 23).

**2** Iš prietaiso iškelkite dulkių maišelio laikiklį (Pav. 24).

Įsitikinkite, kad keldami iš prietaiso dulkių maišelį laikote vertikaliai.

**3** Pilną dulkių maišelį iš laikiklio išimsite traukdami už kartoninės kilpelės (Pav. 25).

► Kai tai padarysite, dulkių maišelis automatiškai užsisandarins.

**4** Naujo maišelio kartono priekį kuo giliau įstumkite į du griovelius maišelio laikiklyje. (Pav. 26)

**5** Padėkite dulkių maišelio laikiklį atgal į dulkių siurblių (Pav. 27).

*Pastaba: Jei nebuvo įdėtas joks dulkių maišelis, jūs negalėsite uždaryti dangčio.*

**6** Norėdami uždaryti dangtį, paspauskite jį žemyn (pasigirs spragtelėjimas).

## Daugkartinio dulkių maišelio ištuštinimas (tik kai kuriose šalyse)

---

Kai kuriose šalyse, prie šio dulkių siurblio pridėdamas vienkartinis dulkių maišelis, kurį galima naudoti ir išvalyti pakartotinai. Vietoj vienkartinių dulkių maišelių galite naudoti daugkartinį dulkių maišelį. Norėdami išimti ir įdėti daugkartinį dulkių maišelį, sekite instrukcijas, pateiktas „Vienkartinio dulkių maišelio keitimas“ skyriuje.

Daugkartiniam naudojimui tinkamo maišelio ištuštinimas:

**1** Nustumkite šalin nuo dulkių maišelio sandarinimo gnybtą.

**2** Maišelio turinį iškratykite į šiukšlių dėžę.

**3** Uždarykite maišelį, užstumdami sandarinimo gnybtą ant apatinio maišelio krašto.

## Valymas ir priežiūra

Prieš valant prietaisą arba atliekant jo priežiūrą, kištukas turi būti ištrauktas iš maitinimo tinklo lizdo.

### Nuolatinio apsauginio variklio filtro valymas

---

Nuolatinį apsauginį variklio filtrą valykite kiekvieną kartą, kai ištuštiniate arba pakeičiate vienkartinį dulkių maišelį.

**1** Kartu su maišeliu išimkite dulkių maišelio laikiklį (Pav. 24).

**2** Norėdami atleisti apsauginį variklio filtrą, paspauskite ant jo laikiklio esančią auselę (Pav. 28).

**3** Patraukite apsauginio variklio filtro laikiklio viršų į save (1) ir pakelkite filtro laikiklį nuo dulkių maišelio skyriaus (2). (Pav. 29)

**4** Pakratykite filtrą virš šiukšlių dėžės, kad jį išvalytumėte.

**5** Įstatykite švarų filtrą atgal į filtro laikiklį.

**6** Pridėkite dvi filtro laikiklio pakabas prie dugno briaunos tam, kad užtikrintumėte, jog jis tinka viršuje (1). Tada filtro laikiklį įstumkite atgal (išgirsite spragtelėjimą) (2) (Pav. 30).

**7** Dulkių maišelio laikiklį kartu su maišeliu įstatykite atgal į prietaisą ir uždarykite dangtelį.

### Plaunamo „HEPA 12“ filtro valymas

---

Plaunamas „HEPA 12“ filtras gali iš išleidžiamo oro pašalinti 99,5% visų iki 0,0003 mm dydžio dalelių. Taip apimamos ne tik įprastos namų dulės, bet ir žalingi mikroskopiniai parazitai kaip dulkių erkės ir jų ekskrementai, gerai žinomi kaip kvėpavimo alergijų sukėlėjai.

*Pastaba: Kad užtikrintumėte optimalų dulkių išlaikymą ir dulkių siurblio efektyvumą, visada pakeiskite HEPA filtrą originaliu atitinkamo tipo Philips filtru (žr. skyrių „Prietaiso dalių užsakymas“).*

Valykite plaunamą „Ultra HEPA 12“ filtrą kas 6 mėnesius. Plaunamą filtrą „HEPA 12“ daugiausiai galite išvalyti 4 kartus. Pakeiskite filtrą, kai jis bus išvalytas 4 kartus.

**1** Norėdami atidaryti „HEPA“ filtro groteles, suimkite auseles ir patraukite į viršų (Pav. 31).

**2** Išimkite iš prietaiso „HEPA 12“ filtrą (Pav. 32).

**3** Praskalaukite klostuotą „HEPA 12“ filtro pusę po silpna karšta srove.

- Laikykite filtrą taip, kad klostuota pusė būtų viršuje, o vanduo bėgtų lygiagrečiai į klostes. Laikykite filtrą tokiu kampu, kad vanduo išplautų purvą klosčių viduje (Pav. 33).
- Pasukite filtrą 180 laipsnių kampu ir leiskite klostėse vandeniui bėgti priešinga kryptimi (Pav. 34).
- Tęskite, kol filtras bus švarus.

**Niekada nevalykite plaunamo filtro šepėčiu (Pav. 35).**

*Pastaba: Valymas neatkuria pradinės filtro spalvos, bet atkuria jo filtravimo galingumą.*

**4** Atsargiai nukratykite vandenį nuo filtro paviršiaus. Leiskite filtrui džiūti mažiausiai 2 valandas prieš įdėdami jį atgal į dulkių siurblį.

*Pastaba: Prieš dėdami į aparatą įsitikinkite, ar filtras yra visiškai sausas.*

**5** Įstatykite filtrą atgal į prietaisą (Pav. 36).

*Pastaba: Įsitikinkite, kad dvi „HEPA“ filtro auselės nukreiptos žemyn.*

**6** Norėdami uždaryti HEPA filtro groteles išlygiuokite auseles grotelių viršutinėje dalyje su prietaisu (1). Tada paspauskite auseles žemyn, kol grotelės užsifiksuos vietoje (2) (pasigirs spragtelėjimas) (Pav. 37).

### Mažo „turbo“ šepėčio valymas

---

Norėdami valyti šepetį mažo „turbo“ šepėčio viduje, atlikite šiuos veiksmus:

**1** Apverskite mažą „turbo“ šepetį.

**2** Norėdami atidaryti mažą „turbo“ šepetį pasukite žiedą prieš laikrodžio rodyklę (1) ir patraukite jį į save (2) (Pav. 38).

**3** Atskirkite abi korpuso puses (Pav. 39).

**4** Pašalinkite plaukus ir purvą, įsivėlusius šepetyje. (Pav. 40)

neišimkite šepėčio ir dalių mažo „turbo“ šepėčio viduje.

**5** Įstatykite tris rumbelius apatinėje dalyje į tris griovelius viršutinėje dalyje (Pav. 41).

**6** Nuleiskite apatinę dalį ant viršutinės dalies ir uždarykite mažą „turbo“ šepetį (Pav. 42).

**7** Norėdami užfiksuoti mažą „turbo“ šepetį paslinkite žiedą link korpuso (1) ir užfiksuokite jį, pasukdami laikrodžio rodyklės kryptimi (2) (Pav. 43).

## Priedų užsakymas

Norėdami įsigyti dulkių maišelių, filtrų ar kitų priedų šiam prietaisui, apsilankykite adresu [www.philips.com](http://www.philips.com), žr. visame pasaulyje galiojančios garantijos lankstinuką arba kreipkitės į „Philips“ klientų aptarnavimo centrą savo šalyje.

### Dulkių maišelių užsakymas

- „Philips Classic s-bag“™ sintetinių dulkių maišelių tipo numeris FC8021.
- „Philips Clinic s-bag“™ didžiausio filtravimo sintetinių dulkių maišelių tipo numeris FC8022.
- „Philips Anti-Odour s-bag“™ sintetinių dulkių maišelių tipo numeris FC8023.
- Daugkartinio naudojimo maišeliai (tik kai kuriose šalyse), kodas 4322 004 93370.

*Pastaba: Norėdami daugiau sužinoti apie sintetinių dulkių maišelį, apsilankykite adresu [www.s-bag.com](http://www.s-bag.com).*

### Filtrų užsakymas

- Plaunamų „HEPA 12“ filtrų tipo numeris yra FC8044.

## Aplinka

- Susidėvėjusio prietaiso neišmeskite su įprastomis buitinėmis atliekomis, o nuneškite jį į oficialų surinkimo punktą perdirbti. Taip prisidėsite prie aplinkosaugos (Pav. 44).

## Garantija ir techninė priežiūra

Jei jums reikalinga techninė priežiūra ar informacija arba jei kilo problemų, apsilankykite „Philips“ tinklalapyje [www.philips.com](http://www.philips.com) arba susisiekite su savo šalies „Philips“ klientų aptarnavimo centru (jo telefono numerį rasite visame pasaulyje galiojančios garantijos lankstinuke). Jei „Philips“ klientų aptarnavimo centro jūsų šalyje nėra, kreipkitės į vietinį „Philips“ platintoją.

## Greitas trikčių šalinimas

Šiame skyriuje apibendrinamos problemos, dažniausiai pasitaikančios naudojantis šiuo prietaisu. Jei žemiau pateikiama informacija nepadės išspręsti problemos, kreipkitės į jūsų šalyje esantį klientų aptarnavimo centrą.

### 1 Nepakankama siurbimo galia.

A Patikrinkite, ar dulkių maišelis nėra pilnas.

Jei reikia, pakeiskite vienkartinį dulkių maišelį arba ištuštinkite daugkartinį dulkių maišelį (tik kai kuriose šalyse).

B Patikrinkite, ar nereikia išvalyti ar pakeisti filtrų.

Jei reikia, išvalykite arba pakeiskite filtrus.

C Patikrinkite, ar siurbimo galios reguliavimo ratukas yra maksimalaus nustatymo padėtyje.

D Patikrinkite, ar antgalis, vamzdis arba žarna nėra užsikimšę.

- Norėdami išimti susidariusį kamštį, išrinkite užsikimšusią dalį ir sujunkite ją (kiek galima toliau) priešinga puse. Įjunkite siurblių, kad oras eitų per užsikimšusią dalį priešinga kryptimi (Pav. 45).

### 2 Tik specifiniuose modeliuose: šepetyje mažo „turbo“ šepėčio viduje prisivėlę plaukų.

A Išvalykite mažą „turbo“ šepetį. Žr. skyriaus „Valymas“ poskyrį „Mažojo „turbo“ šepėčio valymas“. (Pav. 46)

**Ievads**

Apsveicam ar pirkumu un laipni lūdzam Philips! Lai pilnībā izmantotu Philips piedāvātā atbalsta iespējas, reģistrējiet izstrādājumu vietnē [www.philips.com/welcome](http://www.philips.com/welcome).

**Vispārīgs apraksts (Zīm. 1)**

- 1 Pārsegs
- 2 Vāka atvēršanas poga
- 3 Motora aizsargfiltrs
- 4 Putekļu maisiņa turētājs
- 5 Putekļu maisiņš
- 6 Šļūtenes savienošanas atvere
- 7 Putekļu maisiņa pilnuma indikators
- 8 Augšējais rokturis
- 9 Sūkšanas jaudas regulēšanas pārslēgš
- 10 Ieslēgšanas/izslēgšanas poga
- 11 Vada saritināšanas poga
- 12 Rokturis ar šļūteni (tikai atsevišķiem modeļiem)
- 13 Sūkšanas jaudas vadības slēdzis (tikai atsevišķiem modeļiem).
- 14 Cietiem grīdas segumiem paredzēts uzgalis (tikai atsevišķiem modeļiem)
- 15 Tri-Active uzgalis (tikai atsevišķiem modeļiem)
- 16 Novietošanas/glabāšanas vieta
- 17 Sānu suka
- 18 Paklāja/cietu grīdas segumu iestatījumu uzgaļa slēdzis
- 19 Kombinētais uzgalis (tikai atsevišķiem modeļiem)
- 20 Paklāja/cietu grīdas segumu iestatījumu uzgaļa slēdzis
- 21 Mazā turbo suka (tikai atsevišķiem modeļiem)
- 22 Šaurās vietās ievietojams uzgalis
- 23 Mazais uzgalis
- 24 Mazā suka (tikai atsevišķiem modeļiem)
- 25 Teleskopiskā caurule ar pogveida savienojumu (tikai atsevišķiem modeļiem)
- 26 Piederumu skava
- 27 Teleskopiskā caurule (tikai atsevišķiem modeļiem)
- 28 Filtra režģis
- 29 Mazgājams HEPA 12 filtrs
- 30 Novietošanas vieta
- 31 Elektrības vads ar kontaktdakšu
- 32 Rokturis
- 33 Grozāmais ritenis
- 34 Glabāšanas nodalījums
- 35 Modeļa plāksnīte
- 36 Aizmugurējie riteņi

**Svarīgi!**

Pirms ierīces lietošanas uzmanīgi izlasiet šo lietošanas pamācību un saglabājiet to, lai vajadzības gadījumā varētu ieskatīties tajā arī turpmāk.

**Briesmas**

- Nekādā gadījumā nesūciet ūdeni vai kādu citu šķidrumu. Nesūciet viegli uzliesmojošas vielas vai pelnus, ja tie nav atdzisuši.



**Brīdinājums!**

- Pirms ierīces pievienošanas elektrotīklam pārbaudiet, vai uz tās norādītais spriegums atbilst elektrotīkla spriegumam jūsu mājā.
- Neizmantojiet ierīci, ja ir bojāta tās kontaktdakša, elektrības vads vai pati ierīce.
- Ja elektrības vads ir bojāts, tas jānomaina Philips pilnvarota tehniskās apkopes centra darbiniekiem vai līdzīgi kvalificētām personām, lai izvairītos no briesmām.
- Šo ierīci nedrīkst izmantot personas (tai skaitā bērni) ar fiziskiem, maņu vai garīgiem traucējumiem vai ar nepietiekamu pieredzi un zināšanām, kamēr par viņu drošību atbildīgā persona nav viņus īpaši apmācījis šo ierīci izmantot.
- Jānodrošina, lai ar ierīci nevarētu rotaļāties mazi bērni.
- Nevērsiet šļūteni, cauruli vai kādu citu piederumu pret acīm vai ausīm kā arī nelieciet tos savā mutē, kad tie ir pievienoti ieslēgtam putekļsūcējam.
- Pirms ierīces tīrīšanas vai apkopes, kontaktdakšai jābūt izņemtai no rozetes.

**Ievērībai**

- Kad izmantojat putekļsūcēju, lai sūktu pelnus, smiltis, kaļķus, cementa putekļus un līdzīgas vielas, putekļu maisiņa poras nosprostojas. Rezultātā putekļu maisiņa pilnuma indikators norādīs, ka putekļu maisiņš ir pilns. Nomainiet vienreizlietojamo putekļu maisiņu un iztukšojiet atkārtoti izmantojamo putekļu maisiņu, pat ja tas nav pilns (skatiet nodaļu „Putekļu maisiņa nomaīņa/ iztukšošana”).
- Nekādā gadījumā nelietojiet putekļsūcēju bez motora aizsargfiltra. Pretējā gadījumā var tikt bojāts motors un ierīces darbmūžs var saīsināties.
- Izmantojiet tikai Philips s-bag™ sintētiskos putekļu maisiņus vai atkārtoti izmantojamu putekļu maisiņu (tikai atsevišķās valstīs).
- FC8920-FC8916: trokšņa līmenis: Lc = 79 dB(A)
- FC8915-FC8910: trokšņa līmenis: Lc = 80 dB(A)

**Elektromagnētiskie lauki (EML)**

Šī Philips ierīce atbilst visiem standartiem saistībā ar elektromagnētiskiem laukiem (EML). Ja rīkojaties atbilstoši un saskaņā ar šajā rokasgrāmatā sniegtajām instrukcijām, ierīce ir droši izmantojama saskaņā ar mūsdienās pieejamajiem zinātniskiem datiem.

**Pirms pirmās lietošanas**

- 1 Izņemiet ierīci un tās piederumus no kastes.
- 2 Noņemiet no ierīces jebkuras uzlīmes, aizsargplēvi vai plastmasu.

**Sagatavošana lietošanai****Šļūtenes pievienošana**

- 1 Lai pievienotu šļūteni, stingri iespiediet to ierīcē (atskan klikšķis). Pārliecinieties, vai padziļinājums šļūtenes savienojumā precīzi atbilst izvirzījumam ierīces korpusā (Zīm. 2).
- 2 Lai atvienotu šļūteni no ierīces, nospiediet pogas (1) un izvelciet šļūteni no ierīces (2) (Zīm. 3).

**Teleskopiskās caurules pievienošana**

- 1 Lai pievienotu teleskopisko cauruli rokturim:
  - Teleskopiskā caurule ar konusveida savienojumu (tikai atsevišķiem modeļiem): iebīdiet rokturi teleskopiskajā caurulē un nedaudz pagrieziet (Zīm. 4).
  - Teleskopiskā caurule ar pogveida savienojumu (tikai atsevišķiem modeļiem): piespiediet roktura atsperveida slēdzi un iebīdiet rokturi teleskopiskajā caurulē. Ievietojiet atsperveida slēdzi caurules atverē (atskan klikšķis) (Zīm. 5).

**2** Lai atvienotu teleskopisko cauruli no roktura:

- Teleskopiskā caurule ar konusveida savienojumu (tikai atsevišķiem modeļiem): izvelciet rokturi no teleskopiskās caurules, to nedaudz pagriežot.
- Teleskopiskā caurule ar pogveida savienojumu (tikai atsevišķiem modeļiem): piespiediet atspereida slēdzi un izvelciet rokturi no caurules.

**3** Noregulējiet teleskopiskās caurules garumu, lai jums būtu ērti strādāt. (Zīm. 6)

Turiet uz savu ar vienu roku, bet ar otru roku pavelciet caurules daļu augšup virs uzmašas vai paspiediet to lejup.

**Piederumu pievienošana****1** Lai pievienotu cauruli kādam no piederumiem: (Zīm. 7)

- Teleskopiskā caurule ar konusveida savienojumu (tikai atsevišķiem modeļiem): iebīdīet teleskopisko cauruli piederumā, to nedaudz pagriežot.
- Teleskopiskā caurule ar pogveida savienojumu (tikai atsevišķiem modeļiem): piespiediet teleskopiskās caurules atspereida slēdzi un iebīdīet cauruli piederumā. Ievietojiet atspereida slēdzi piederuma atverē (atskan klikšķis).

**2** Lai atvienotu teleskopisko cauruli no piederuma:

- Teleskopiskā caurule ar konusveida savienojumu (tikai atsevišķiem modeļiem): izvelciet teleskopisko cauruli no piederuma, to nedaudz pagriežot.
- Teleskopiskā caurule ar pogveida savienojumu (tikai atsevišķiem modeļiem): piespiediet atspereida slēdzi un izvelciet cauruli no piederuma.

*Padoms. Mazo uzgali, šaurās vietās ievietojamo uzgali un mazo suku (tikai atsevišķiem modeļiem) var pievienot arī šļūtenes rokturim.*

**Piederumu skava**

**1** Iebīdīet šaurās vietās ievietojamo uzgali un mazo uzgali skavā.

**2** Nospiediet piederuma skavu uz caurules (Zīm. 8).

**3** Izvelciet piederumu skavu no caurules, lai to noņemtu.

**Tri-Active uzgali (tikai atsevišķiem modeļiem)**

Tri-Active uzgali ir paredzēti gan paklāju, gan cietu grīdas segumu tīrīšanai.

- Sānu sukušas uztver vairāk putekļu un netīrumu uzgaļa malās un atvieglo tīrīšanu gar mēbelēm un citiem priekšmetiem (Zīm. 9).
- Atvere uzgaļa priekšpusē ļauj uzsūkt lielākas daļiņas (Zīm. 10).

**1** Grīdām ar cietu segumu (piemēram, grīdām ar flīžu, parketa, lamināta un linoleja segumu) izmantojiet cietu grīdu iestatījumu: ar pēdu piespiediet uzgaļa virspusē izvietoto balansiera slēdzi, lai sukušas galu izvīrītu no korpusa. Vienlaicīgi tiks pacelti riteņi, lai nesaskrāpētu grīdu un uzlabotu manevrēšanas spējas (Zīm. 11).

**2** Lai tīrītu paklājus, izmantojiet paklāju iestatījumu: vēlreiz nospiediet balansiera slēdzi, lai sukušas ievilkta uzgalī. Ritenis automātiski tiks nolaiests (Zīm. 12).

**Kombinētais uzgali (tikai atsevišķiem modeļiem)**

Kombinēto uzgali var izmantot gan paklāju, gan cietu segumu grīdu tīrīšanai.

**1** Lai tīrītu cietās grīdas, ar kāju nospiediet slēdzi uzgaļa virspusē (Zīm. 13).

► No apvalka iznāk arī sukušas josla cietu grīdu tīrīšanai.

**2** Lai tīrītu paklājus, nospiediet vēlreiz slēdzi (Zīm. 14).

► Sukušas josla pazūd uzgaļa apvalkā.

## Cietiem grīdas segumiem paredzēts uzgalis (tikai atsevišķiem modeļiem)

- Cietiem grīdas segumiem paredzētais uzgalis piemērots cietu grīdas segumu tīrīšanai vieglā režīmā (Zīm. 15).

## Mazā turbo suka (tikai atsevišķiem modeļiem)

Mazā turbo suka ir īpaši piemērota efektīvai dzīvnieku spalvas un pūku noņemšanai no mēbelēm un matračiem. Mazajā turbo sukā esošā unikālā suka atdala spalvu no materiāla. Pēc tam tā tiek savākta putekļsūcējā.

Mazo turbo suku var piestiprināt pie šļūtenes roktura vai pie teleskopiskās caurules.

- 1 Lai piestiprinātu mazo turbo suku, iebīdi to rokturī vai teleskopiskajā caurulē un nedaudz pagrieziet.
- 2 Lai noņemtu mazo turbo suku, izvelciet to no roktura vai teleskopiskās caurules, nedaudz pagriežot.

## Ierīces lietošana

- 1 Izvelciet elektrības vadu no ierīces un iespraudiet elektrības vada kontaktdakšu elektrotīkla kontaktlīzdā.
- 2 Nospiediet ieslēgšanas/izslēgšanas pogu ierīces virspusē, lai ieslēgtu ierīci (Zīm. 16).  
*Padoms. Lai izvairītos no muguras saliekšanas, nospiediet ieslēgšanas/izslēgšanas pogu ar pēdu.*
- 3 Ja vēlaties uz mirkli pārtraukt tīrīšanu, novietojot cauruli ērtā stāvoklī, ievietojot uzgaļa izvirkājumu tam paredzētajā spraugā (Zīm. 17).
- 4 Lai stabili novietotu teleskopisko cauruli, noregulējiet cauruli īsākajā garumā.
- 5 Lai izslēgtu ierīci, nospiediet ieslēgšanas/izslēgšanas pogu ierīces virspusē.

## Sūkšanas jaudas regulēšana

- 1 Sūcot putekļus, sūkšanas jaudu iespējams noregulēt, izmantojot sūkšanas jaudas regulēšanas pārslēgu ierīces virspusē (Zīm. 18).
  - Lai tīrītu īpaši netīrus paklājus un grīdas ar cietu segumu, izmantojiet maksimālo sūkšanas jaudu (+).
  - Lai tīrītu aizkarus, galdautus u. tml., izmantojiet minimālo sūkšanas jaudu (-).
- 2 Tikai atsevišķiem modeļiem: sūkšanas jaudu var regulēt, izmantojot uz roktura izvietoto sūkšanas jaudas slēdzi (Zīm. 19).

## Uzglabāšana

- 1 Izslēdziet ierīci un izvelciet elektrības vada kontaktdakšu no sienas kontaktlīdzas.
- 2 Nospiediet vada saritināšanas pogu, lai saritinātu elektrības vadu (Zīm. 20).
- 3 Tikai atsevišķiem modeļiem: novietojot putekļu sūcēju glabāšanā, vienmēr noregulējiet Tri-Active uzgali paklāju tīrīšanas stāvoklī. Tādējādi sānu sukas netiks saliektas (Zīm. 12).
- 4 Novietojiet ierīci stateniskā stāvoklī. Lai ierīcei pievienotu uzgali, ievietojiet izvirkājumu uz uzgaļa tā glabāšanas vietā (Zīm. 21).

Lai nodrošinātu stabili teleskopiskās caurules novietošanu, noregulējiet cauruli īsākajā garumā.

## Putekļu maiņa maiņa/iztukšošana

Pirms ierīces tīrīšanas vai apkopes, kontaktdakšai jābūt izņemtai no rozetes.

### Vienreizlietojamā putekļu maiņa nomaīņa

- Nomainiet putekļu maiņu, tiklīdz norāde, ka putekļu maiņš ir pilns, pastāvīgi izgaismojas citā krāsā, t. i., pat tad, kad uzgalis neatrodas uz grīdas (Zīm. 22).

**1** Pavērsiet vāku augšup, lai to atvērtu (Zīm. 23).

**2** Izņemiet putekļu maiņa turētāju no ierīces (Zīm. 24).

Ņemot putekļu maiņu ārā no ierīces, turiet to taisni.

**3** Pavelciet aiz kartona birkas, lai izņemtu pilno putekļu maiņu no turētāja (Zīm. 25).

▶ Tādējādi putekļu maiņš automātiski tiek cieši aizvērts.

**4** Iebīdīet jaunā putekļu maiņa kartona priekšpusi pēc iespējas dziļāk putekļu maiņa turētāja rievās. (Zīm. 26)

**5** Ievietojiet putekļu maiņu atpakaļ putekļsūcējā (Zīm. 27).

*Piezīme. Ja nav ievietots neviens putekļu maiņš, jūs nevarat aizvērt vāku.*

**6** Nospiediet vāku uz leju, lai to aizvērtu (atskan klikšķis).

### Atkārtoti lietojamo putekļu maiņu iztukšošana (tikai dažās valstīs)

Dažās valstīs šis putekļsūcējs nāk komplektācijā ar atkārtoti lietojamu putekļu maiņu, kuru var izmantot un iztukšot vairākas reizes. Jūs varat lietot atkārtoti lietojamu putekļu maiņu vienreizlietojamo putekļu maiņu vietā.

Lai izņemtu un ievietotu atkārtoti izmantojamu putekļu maiņu, vienkārši sekojiet instrukcijām „Vienreizlietojamā putekļu maiņa nomaīņa”.

Lai iztukšotu atkārtoti izmantojamu putekļu maiņu:

**1** Pavirziet skavu uz putekļu maiņa sāniem.

**2** Izkratiet maiņa saturu atkritumu tvertnē.

**3** Aizveriet putekļu maiņu, pārbīdot skavu atpakaļ uz putekļu maiņa apakšējās malas.

## Tīrīšana un kopšana

Pirms ierīces tīrīšanas vai apkopes, kontaktdakšai jābūt izņemtai no rozetes.

### Motora pastāvīgā aizsargfiltra tīrīšana

Iztīriet pastāvīgo motora aizsargfiltru ikreiz, kad nomaināt vai iztukšojat atkārtoti izmantojamu putekļu maiņu.

**1** Noņemiet putekļu maiņa turētāju kopā ar putekļu maiņu (Zīm. 24).

**2** Nospiediet pogu motora aizsargfiltra roktura virspusē, lai to atbrīvotu (Zīm. 28).

**3** Pavelciet motora aizsargfiltra augšējo daļu savā virzienā (1) un izvelciet filtra turētāju no putekļu maiņa nodalījuma (2). (Zīm. 29)

**4** Izpuriniet filtru virs atkritumu tvertnes, lai to iztīrītu.

**5** Ievietojiet tīro filtru atpakaļ filtra turētājā.

**6** Novietojiet abus filtra turētāja izciļņus aiz apakšējā izvirdzījuma un pārliecinieties, vai tas labi pieguļ augšpusē (1). Tad iespiediet filtra turētāju vietā (atskan klikšķis) (2) (Zīm. 30).

**7** Ielieciet putekļa maisiņa turētāju kopā ar putekļu maisiņu atpakaļ ierīcē un aizveriet vāku.

### **Mazgājamā HEPA 12 filtra tīršana**

Super Clean Air HEPA 12 filtrs spēj no izplūstošā gaisa attīrīt 99,5 % visu daļiņu, kas nav mazākas par 0,0003 mm. Tas ietver ne tikai parastos mājas putekļus, bet arī kaitīgos mikroskopiskos parazītus, piemēram, mājas putekļu ērcītes un to izkārnījumus, kas bieži vien var izraisīt elpceļu alerģijas.

*Piezīme. Lai nodrošinātu optimālu putekļu aizturi, vienmēr nomainiet HEPA filtru ar pareiza tipa oriģinālu Philips filtru (skatīt nodaļu „Piederumu pasūtīšana”).*

Tīriet mazgājamo HEPA 12 filtru reizi sešos mēnešos. Mazgājamo HEPA 12 filtru drīkst tīrīt tikai četras reizes. Pēc četrām tīršanas reizēm filtrs jānomaina.

**1** Lai atvērtu HEPA filtra restītes, satveriet cilpas un pavelciet tās augšup (Zīm. 31).

**2** Izņemiet HEPA 12 filtru no ierīces (Zīm. 32).

**3** Izskalojiet HEPA 12 filtra plisēto pusi zem karsta lēni tekoša krāna ūdens.

- Turiet filtru tā, lai gofrētā puse ir vērsta uz augšu un ūdens plūst paralēli filtra ielocēm. Turiet filtru tādā leņķī, lai ūdens aizskalo ielocēs esošos netīrumus (Zīm. 33).

- Pagrieziet filtru par 180° un ļaujiet ūdenim plūst gar ielocēm pretējā virzienā (Zīm. 34).

- Turpiniet šo procesu, līdz filtrs ir tīrs.

Nekad netīriet mazgājamo filtru ar birsti (Zīm. 35).

*Piezīme. Tīršana neatjauno filtra oriģinālo krāsu, bet tā atjauno filtrācijas jaudu.*

**4** Rūpīgi nopuriniet ūdeni no filtra virsmas. Ļaujiet filtram žūt vismaz 2 stundas pirms ievietojoat to atpakaļ putekļsūcējā.

*Piezīme. Pirms filtra ievietošanas atpakaļ ierīcē, pārliecinieties, vai tas ir pilnīgi sauss.*

**5** Ievietojiet filtru atpakaļ ierīcē (Zīm. 36).

*Piezīme. Pārliecinieties, vai abi HEPA filtra izciļņi ir vērsti leļup.*

**6** Lai aizvērtu HEPA filtra restītes, vispirms novietojiet restīšu augšpusi vienā līmenī ar ierīci (1).

Pēc tam spiediet cilpas uz leju, līdz restītes nofiksējas savā vietā (2) (atskan klikšķis) (Zīm. 37).

### **Mazās turbo suku tīršana**

Lai tīrītu mazajā turbo sukā esošo suku, rīkojieties šādi:

**1** Pagrieziet mazo turbo suku ar apakšpusi uz augšu.

**2** Lai atbrīvotu mazo turbo suku, pagrieziet gredzenu pretēji pulksteņa rādītāja kustības virzienam (1) un pavelciet to uz savu pusi (2) (Zīm. 38).

**3** Atdaliet korpusa puses vienu no otras (Zīm. 39).

**4** Izņemiet apmatojumu un netīrumus, kas sakrājušies sukā. (Zīm. 40)

Nenoņemiet suku un daļas, kas atrodas mazajā turbo sukā.

**5** Iebīdīet trīs apakšpuses iedobes augšpuses atverēs (Zīm. 41).

**6** Nolaidiet apakšpusi uz augšpuses, lai aizvērtu turbo suku (Zīm. 42).

**7** Lai nostiprinātu mazo turbo suku, bīdīet gredzenu pret korpusu (1) un pagrieziet to pulksteņa rādītāja kustības virzienā, lai nofiksētu (2) (Zīm. 43).

**Piederumu pasūtīšana**

Lai iegādātos ierīci paredzētus putekļu maisiņus, filtrus vai citus piederumus, lūdzu, apmeklējiet mūsu tīmekļa vietni [www.philips.com](http://www.philips.com), meklējiet informāciju pasaules garantijas bukletā vai sazinieties ar Philips klientu apkalpošanas centru savā valstī.

**Jaunu putekļu maisiņu iegāde**

- Philips Classic s-bag™ sintētiskā putekļu maisiņu modeļa numurs ir FC8021.
- Philips Clinic s-bag™ augstas filtrācijas pakāpes sintētiskā putekļu maisiņa modeļa numurs ir FC8022.
- Philips Anti-Odour s-bag™ sintētiskā putekļu maisiņa modeļa numurs ir FC8023.
- Atkārtoti izmantojamo putekļu maisiņu (tikai dažās valstīs) koda numurs ir 4322 004 93370.

*Piezīme. Lai iegūtu papildus informāciju par s-bag maisiņiem, dodieties uz [www.s-bag.com](http://www.s-bag.com).*

**Jaunu filtru iegāde**

- Mazgājamo HEPA 12 filtru koda numurs ir FC8044.

**Vide**

- Pēc ierīces darbmūža beigām neizmetiet to kopā ar sadzīves atkritumiem, bet nododiet oficiālā savākšanas punktā pārstrādei. Tādā veidā palīdzēsiet saudzēt vidi (Zīm. 44).

**Garantija un apkope**

Ja nepieciešama apkope, informācija vai palīdzība, lūdzu, apmeklējiet Philips tīmekļa vietni [www.philips.com](http://www.philips.com) vai sazinieties ar Philips klientu apkalpošanas centru savā valstī (tā tālruna numurs atrodams pasaules garantijas brošūrā). Ja jūsu valstī nav klientu apkalpošanas centra, vērsieties pie vietējā Philips preču izplatītāja.

**Kļūmju novēršana**

Šajā nodaļā ir apkopotas visizplatītākās problēmas, ar kurām varat sastapties, izmantojot ierīci. Ja nevarat tās atrisināt, izmantojot zemāk redzamo informāciju, sazinieties ar klientu apkalpošanas centru savā valstī.

**1 Sūkšanas jauda nav pietiekama.**

A Pārbaudiet putekļu maisiņu, vai tas nav pilns.

Ja nepieciešams, nomainiet vienreizlietojamo putekļu maisiņu vai iztukšojiet atkārtoti lietojamo putekļu maisiņu (tikai dažās valstīs).

B Pārbaudiet, vai filtri nav jātīra vai jāmaina.

Ja nepieciešams, iztīriet vai nomainiet filtrus.

C Pārbaudiet, vai sūkšanas jaudas regulēšanas pārslēgs ir noregulēts maksimālajā stāvoklī.

D Pārbaudiet, vai uzgalis, caurule, šļūtene nav aizsprostoti.

- Lai iztīrītu aizsprostojumu, atvienojiet nosprostoto detaļu un (ja iespējams) pievienojiet to otrādi. Ieslēdziet putekļsūcēju, lai gaisa plūsma izsūktu aizsprostojumu radījušos materiālus pretējā virzienā (Zīm. 45).

**2 Tikai atsevišķiem modeļiem: ap mazajā turbo sukā esošo suku aptinas apmatojums.**

A Tādējāz mazā turbo suka ir jātīra. Skatiet sadaļas „Mazās turbo sukas tīrīšana” nodaļu „Tīrīšana”. (Zīm. 46)

## Wprowadzenie

Gratulujemy zakupu i witamy wśród użytkowników produktów Philips! Aby w pełni skorzystać z oferowanej przez firmę Philips pomocy, zarejestruj swój produkt na stronie [www.philips.com/welcome](http://www.philips.com/welcome).

## Opis ogólny (rys. 1)

- 1 Pokrywa
- 2 Zacisk zwalniający pokrywę
- 3 Filtr ochronny silnika
- 4 Uchwyt worka na kurz
- 5 Worek na kurz
- 6 Otwór złączki węża
- 7 Wskaźnik zapełnienia worka na kurz
- 8 Uchwyt górny
- 9 Pokrętko wyboru mocy ssania
- 10 Wyłącznik
- 11 Przycisk zwijania przewodu sieciowego
- 12 Uchwyt z węzłem (tylko wybrane modele)
- 13 Suwak regulacyjny mocy ssania (tylko wybrane modele)
- 14 Nasadka do twardych podłóg (tylko wybrane modele)
- 15 Nasadka Tri-Active (tylko wybrane modele)
- 16 Krawędź mocująca / do przechowywania
- 17 Szczotka boczna
- 18 Przełącznik nasadki do ustawień na dywany/twarde podłogi
- 19 Nasadka uniwersalna (tylko wybrane modele)
- 20 Przełącznik nasadki do ustawień na dywany/twarde podłogi
- 21 Mini-turboszczotka (tylko wybrane modele)
- 22 Szczelinówka
- 23 Nasadka mała
- 24 Szczotka mała (tylko wybrane modele)
- 25 Rura teleskopowa ze złączką na przyciski (tylko wybrane modele)
- 26 Zacisk na akcesoria
- 27 Rura teleskopowa (tylko wybrane modele)
- 28 Kratka filtra
- 29 Zmywalny filtr HEPA 12
- 30 Szczelina mocująca
- 31 Przewód sieciowy z wtyczką
- 32 Uchwyt
- 33 Kółko obrotowe
- 34 Szczelina do przechowywania
- 35 Tabliczka znamionowa
- 36 Kółka tylne

## Ważne

Przed rozpoczęciem korzystania z urządzenia zapoznaj się dokładnie z jego instrukcją obsługi. Instrukcję warto też zachować na przyszłość.

### Niebezpieczeństwo

- Nie wolno używać urządzenia do zasysania wody ani innych płynów. Nie wolno też zasysać gorącego popiołu.

### Ostrzeżenie

- Przed podłączeniem urządzenia upewnij się, że napięcie podane na urządzeniu jest zgodne z napięciem w sieci elektrycznej.
- Nie używaj urządzenia, jeśli uszkodzona jest wtyczka, przewód sieciowy lub samo urządzenie.
- Ze względów bezpieczeństwa wymianę uszkodzonego przewodu sieciowego należy zlecić autoryzowanemu centrum serwisowemu firmy Philips lub odpowiednio wykwalifikowanej osobie.
- Urządzenie nie jest przeznaczone do użytku przez osoby (w tym dzieci) o ograniczonych zdolnościach fizycznych, sensorycznych lub umysłowych, a także nieposiadające wiedzy lub doświadczenia w użytkowaniu tego typu urządzeń, chyba że będą one nadzorowane lub zostaną poinstruowane na temat korzystania z tego urządzenia przez opiekuna.
- Nie pozwalaj dzieciom bawić się urządzeniem.
- Nie kieruj węża, rury ani żadnego z pozostałych akcesoriów w stronę oczu lub uszu, ani też nie wkładaj ich do ust, jeśli podłączone są do włączonego odkurzacza.
- Przed przystąpieniem do czyszczenia lub konserwacji urządzenia należy wyjąć wtyczkę z gniazdka elektrycznego.

### Uwaga

- Kiedy używasz odkurzacza do odkurzania popiołu, drobnego piasku, wapna, cementu i innych podobnych substancji, pory worka mogą się zatkać. Wskutek tego wskaźnik zapelnienia worka na kurz będzie sygnalizował, że worek jest pełen. Wymień worek jednorazowy lub opróżnij worek wielokrotnego użytku, nawet jeśli nie jest on jeszcze pełen (patrz rozdział „Wymiana i opróżnianie worka na kurz”).
- Nigdy nie włączaj urządzenia bez filtra ochronnego silnika. W przeciwnym wypadku może dojść do uszkodzenia silnika i skrócenia okresu eksploatacji urządzenia.
- Korzystaj wyłącznie z syntetycznych worków na kurz Philips s-bag™ lub dołączonych worków wielokrotnego użytku (tylko w niektórych krajach).
- FC8920-FC8916: Poziom hałasu: Lc = 79 dB (A)
- FC8915-FC8910: Poziom hałasu: Lc = 80 dB (A)

### Pola elektromagnetyczne (EMF)

---

To urządzenie firmy Philips spełnia wszystkie normy dotyczące pól elektromagnetycznych. Jeśli użytkownik odpowiednio się z nim obchodzi i używa go zgodnie z zaleceniami zawartymi w instrukcji obsługi, urządzenie jest bezpieczne w użytkowaniu, co potwierdzają wyniki aktualnych badań naukowych.

### Przed pierwszym użyciem

- 1 Wyjmij urządzenie i akcesoria z opakowania.
- 2 Usuń wszystkie nalepki, folię ochronną i plastikowe elementy z urządzenia.

### Przygotowanie do użycia

#### Podłączanie węża

- 1 Aby podłączyć wąż, wciśnij go mocno do urządzenia (usłyszysz „kliknięcie”). Upewnij się, że zagłębienie w złączce węża pasuje dokładnie do występu na obudowie urządzenia (rys. 2).
- 2 Aby odłączyć wąż, naciśnij przyciski (1) i wyciągnij go z odkurzacza (2) (rys. 3).

#### Podłączanie rury teleskopowej

---

- 1 Aby podłączyć rurę teleskopową do uchwytu:
  - Rura teleskopowa ze złączką wciskaną (tylko wybrane modele): włóż uchwyt do rury teleskopowej i lekko ją obróć (rys. 4).



- Rura teleskopowa ze złączką na przyciski (tylko wybrane modele): wciśnij sprężynowy przycisk blokujący na uchwycie i wsuń uchwyt w rurę teleskopową. Wsuń sprężynowy przycisk blokujący do otworu w rurze (usłyszysz „kliknięcie”) (rys. 5).

## **2 Aby odłączyć rurę teleskopową od uchwytu:**

- Rura teleskopowa ze złączką wciskaną (tylko wybrane modele): wyciągnij uchwyt z rury teleskopowej, lekko ją obracając.
- Rura teleskopowa ze złączką na przyciski (tylko wybrane modele): naciśnij sprężynowy przycisk blokujący i wyciągnij uchwyt z rury.

## **3 Ustaw najwygodniejszą do odkurzania długość rury teleskopowej. (rys. 6)**

Przytrzymaj pierścień blokujący jedną ręką i pociągnij w górę tę część rury, która znajduje się powyżej niego, lub pchnij ją w dół.

### **Podłączanie akcesoriów**

---

## **1 Aby podłączyć rurę do jednego z akcesoriów: (rys. 7)**

- Rura teleskopowa ze złączką wciskaną (tylko wybrane modele): włóż rurę teleskopową do akcesorium, lekko ją obracając.
- Rura teleskopowa ze złączką na przyciski (tylko wybrane modele): wciśnij sprężynowy przycisk blokujący na rurze teleskopowej i wsuń rurę do akcesorium. Wsuń sprężynowy przycisk blokujący do otworu w akcesorium (usłyszysz „kliknięcie”).

## **2 Aby odłączyć rurę teleskopową od akcesorium:**

- Rura teleskopowa ze złączką wciskaną (tylko wybrane modele): wyciągnij rurę teleskopową z akcesorium, lekko ją obracając.
- Rura teleskopowa ze złączką na przyciski (tylko wybrane modele): naciśnij sprężynowy przycisk blokujący i wyciągnij rurę z akcesorium.

*Wskazówka: Mała nasadka, szczelinówka i mała szczotka (tylko wybrane modele) mogą również zostać podłączone do uchwytu węża.*

### **Zacisk na akcesoria**

---

**1** Załóż szczelinówkę i małą nasadkę na zacisk.

**2** Załóż zacisk na akcesoria na rurę (rys. 8).

**3** Zdejmij z rury zacisk na akcesoria.

### **Nasadka Tri-Active (tylko wybrane modele)**

---

Nasadka Tri-Active jest nasadką wielofunkcyjną służącą do odkurzania dywanów i twardych podłóg.

- Szczotki boczne przechwytyują więcej kurzu i brudu po bokach nasadki i pozwalają lepiej odkurzać miejsca wzdłuż mebli oraz innych przeszkód (rys. 9).
- Otwór z przodu nasadki pozwala zasysać większe cząsteczki brudu (rys. 10).

**1** Korzystaj z ustawień do czyszczenia twardych powierzchni, aby wygodnie czyścić płytki ceramiczne, parkiety, linoleum lub podłogi laminowane. Wciśnij stopą przełącznik nasadki, aby wysunąć pasek szczotki z obudowy. Tym samym kółko zostanie uniesione, co ma zapobiec rysowaniu podłogi, a także zwiększyć swobodę manewrowania (rys. 11).

**2** Korzystaj z ustawień do czyszczenia dywanów, aby wygodnie odkurzać miękkie powierzchnie. Wciśnij ponownie przełącznik nasadki, aby schować pasek szczotki w obudowie. Kółko zostanie automatycznie obniżone (rys. 12).

### Nasadka uniwersalna (tylko wybrane modele)

Nasadka uniwersalna służy do odkurzania dywanów oraz twardych powierzchni.

- 1** Aby czyścić twarde powierzchnie, wciśnij nogą przełącznik znajdujący się na górze nasadki (rys. 13).
  - ▶ Pasek szczotki do czyszczenia twardych powierzchni wysunie się z obudowy.
- 2** Aby odkurzać dywany, wciśnij ponownie przełącznik nasadki (rys. 14).
  - ▶ Pasek szczotki zostanie schowany w obudowie.

### Nasadka do twardych podłóg (tylko wybrane modele)

Nasadka do twardych podłóg umożliwia ich delikatne czyszczenie (rys. 15).

### Mini-turboszczotka (tylko wybrane modele)

Mini-turboszczotka została opracowana tak, aby skutecznie zbierać sierść zwierząt i kłaczki kurzu z mebli i materaców. Wyjątkowa szczotka umieszczona wewnątrz konstrukcji odkleja włosy z tkanin, ułatwiając ich zbieranie przez odkurzacz.

Mini-turboszczotkę można podłączyć do uchwytu węża lub rury teleskopowej.

- 1** Aby podłączyć mini-turboszczotkę, umieść ją w uchwycie lub w rurze teleskopowej i lekko ją obróć.
- 2** Aby odłączyć mini-turboszczotkę, wyciągnij ją z uchwytu lub z rury teleskopowej, lekko ją obracając.

### Zasady używania

- 1** Wyciągnij przewód sieciowy z odkurzacza i włóż wtyczkę do gniazdka elektrycznego.
- 2** Naciśnij wyłącznik znajdujący się na górnej części urządzenia, aby włączyć urządzenie (rys. 16).

*Wskazówka: Aby nie zginać pleców, naciskaj wyłącznik za pomocą stopy.*

- 3** Jeśli chcesz na chwilę odłożyć rurę podczas odkurzania, wsuń krawędź mocującą na nasadce w szczelinę do przechowywania (rys. 17).
- 4** Aby zapewnić stabilne umocowanie rury teleskopowej, maksymalnie skróć jej długość.
- 5** Aby wyłączyć urządzenie, naciśnij wyłącznik w górnej części urządzenia.

### Regulacja mocy ssania

- 1** Podczas odkurzania można regulować moc ssania za pomocą pokrętki wyboru w górnej części urządzenia (rys. 18).
  - Ustaw maksymalną moc ssania (+) do odkurzania bardzo brudnych dywanów i podłóg twardych.
  - Ustaw minimalną moc ssania (-) do odkurzania zasłon, obrusów itp.
- 2** Tylko wybrane modele: moc ssania można dostosować za pomocą suwaka mocy ssania na uchwycie (rys. 19).

### Przechowywanie

- 1** Wyłącz urządzenie i wyjmij wtyczkę przewodu sieciowego z gniazdka elektrycznego.
- 2** Naciśnij przycisk zwijania przewodu sieciowego, aby zwinać przewód (rys. 20).
- 3** Tylko wybrane modele: podczas przechowywania zawsze ustawiaj nasadkę Tri-Active w położeniu do odkurzania dywanów. Chroni to także szczotki boczne przed zagięciem (rys. 12).

- 4** Ustaw urządzenie w pozycji pionowej. Aby przymocować nasadkę do urządzenia, wsuń krawędź mocującą na nasadce w szczelinę do przechowywania (rys. 21).

Aby zapewnić stabilne przechowywanie rury teleskopowej, maksymalnie skróć jej długość.

### Wymiana i opróżnianie worka na kurz

Przed przystąpieniem do czyszczenia lub konserwacji urządzenia należy wyjąć wtyczkę z gniazdka elektrycznego.

#### Wymiana jednorazowego worka na kurz

- Wymień worek, gdy wskaźnik zapełnienia worka zmieni kolor na stałe, tzn. będzie zmieniony nawet wtedy, gdy nasadka nie znajduje się na podłodze (rys. 22).

- 1** Aby otworzyć pokrywę, pociągnij ją w górę (rys. 23).
- 2** Wyjmij uchwyt worka na kurz z urządzenia (rys. 24).

Podczas wyjmowania worka z urządzenia należy trzymać go pionowo.

- 3** Wyjmij pełen worek z uchwytu, pociągając za tekturowy języczek (rys. 25).
  - ▶ Worek zostanie samoczynnie zamknięty.

- 4** Wsuń przednią ściankę nowego worka możliwie daleko w dwa rowki w uchwycie worka. (rys. 26)

- 5** Włóż uchwyt worka na kurz z powrotem do odkurzacza (rys. 27).

*Uwaga: Nie można zamknąć pokrywy, jeśli nie został włożony worek na kurz.*

- 6** Dociśnij pokrywę, aby ją zamknąć (usłyszysz „kliknięcie”).

#### Opróżnianie worka na kurz wielokrotnego użytku (tylko w niektórych krajach)

W niektórych krajach do odkurzacza dołączono worek na kurz wielokrotnego użytku, który można wielokrotnie używać i opróżniać. Worka wielokrotnego użytku można używać zamiast worków jednorazowych.

Aby wyjąć i włożyć worek wielokrotnego użytku, postępuj zgodnie ze wskazówkami zamieszczonymi w rozdziale „Wymiana jednorazowego worka na kurz”.

Aby opróżnić worek na kurz wielokrotnego użytku:

- 1** Zsuń zacisk wzdłuż boku worka na kurz.
- 2** Wytrzep zawartość worka do kosza na śmieci.
- 3** Aby zamknąć worek, wsuń ponownie zacisk na dolną krawędź worka.

### Czyszczenie i konserwacja

Przed przystąpieniem do czyszczenia lub konserwacji urządzenia należy wyjąć wtyczkę z gniazdka elektrycznego.

#### Czyszczenie stałego filtra ochronnego silnika

Przy każdym opróżnianiu worka na kurz wielokrotnego użytku lub wymianie jednorazowego worka na kurz oczyść stały filtr ochronny silnika.

- 1** Wyjmij uchwyt worka na kurz wraz z workiem (rys. 24).
- 2** Naciśnij zacisk na górze uchwytu filtra ochronnego silnika, aby go zwolnić (rys. 28).
- 3** Wyciągnij górę uchwytu filtra ochronnego silnika (1) i wyjmij uchwyt filtra z komory na worek na kurz (2). (rys. 29)

- 4** Wyczyść filtr, potrząsając go nad koszem.
- 5** Czysty filtr umieść z powrotem w uchwycie filtra.
- 6** Dopasuj dwa występy uchwytu filtra do znajdującej się na dole krawędzi mocującej, aby zapewnić dokładne dopasowanie u góry (1). Następnie dociśnij uchwyt filtra (usłyszysz „kliknięcie”) (2) (rys. 30).
- 7** Umieść uchwyt z workiem na kurz z powrotem w urządzeniu i zamknij pokrywę.

### **Czyszczenie zmywalnego filtra HEPA 12**

---

Filtr zmywalny HEPA 12 usuwa z wydychanego powietrza 99,5% zanieczyszczeń o wielkości cząsteczek nawet 0,0003 mm. Cząsteczki takiej wielkości obejmują nie tylko normalny kurz powstający w warunkach domowych, ale również mikroskopijne organizmy, np. roztocza i ich odchody, będące dobrze znanymi czynnikami wywołującymi alergię układu oddechowego.

*Uwaga: Aby zapewnić optymalne wyłapywanie kurzu i działanie odkurzacza, zawsze wymieniaj filtr HEPA na oryginalny filtr Philips odpowiedniego rodzaju (patrz rozdział „Zamawianie akcesoriów”).* Zmywalny filtr HEPA 12 należy czyścić co 6 miesięcy. Filtr można czyścić maksymalnie 4 razy. Później należy go wymienić.

- 1** Aby otworzyć kratkę filtra HEPA, chwyć przyciski zwalniające i wyciągnij ją w górę (rys. 31).
- 2** Wyjmij filtr HEPA 12 z urządzenia (rys. 32).
- 3** Opłucz pofałdowaną stronę filtra HEPA 12 pod gorącą, bieżącą wodą.
  - Trzymaj filtr pofałdowaną stroną skierowaną w górę w taki sposób, aby woda spływała wzdłuż pofałdowań. Trzymaj filtr pod takim kątem, aby spływająca woda wymyła brud zalegający wewnątrz pofałdowań (rys. 33).
  - Obróć filtr o 180° w taki sposób, aby woda spływała wzdłuż pofałdowań w przeciwnym kierunku (rys. 34).
  - Kontynuuj tę czynność aż do wyczyszczenia filtra.

Nigdy nie czyść zmywalnego filtra za pomocą szczoteczki (rys. 35).

*Uwaga: Czyszczenie nie przywraca oryginalnego koloru filtra, ale sprawia, że filtr odzyskuje moc filtrowania.*

- 4** Ostrożnie wytrząśnij wodę z powierzchni filtra. Pozostaw filtr do wyschnięcia na co najmniej 2 godziny przed ponownym umieszczeniem go w odkurzaczu.

*Uwaga: Upewnij się, że filtr jest zupełnie suchy zanim włożysz go ponownie do urządzenia.*

- 5** Włóż filtr z powrotem do urządzenia (rys. 36).

*Uwaga: Upewnij się, że dwie wypustki filtra HEPA skierowane są w dół.*

- 6** Aby zamknąć kratkę filtra HEPA, ustaw górną część kratki w jednej linii z urządzeniem (1). Następnie wciśnij przyciski zwalniające, aż kratka zostanie zablokowana w swoim miejscu (2) (usłyszysz „kliknięcie”) (rys. 37).

### **Czyszczenie mini-turboszczotki**

---

Aby wyczyścić szczotkę wewnątrz mini-turboszczotki, wykonaj poniższe czynności:

- 1** Obróć mini-turboszczotkę szczotką skierowaną w górę.
- 2** Aby odblokować mini-turboszczotkę, przekręć pierścień w lewo (1) i wyciągnij całość (2) (rys. 38).
- 3** Rozłącz dwie połowy obudowy (rys. 39).
- 4** Usuń włosy i inne zabrudzenia ze szczotki. (rys. 40)

Nie należy odłączać szczotki ani innych części wewnątrz mini-turboszczotki.

- 5** Wsuń trzy zaczepty znajdujące się w dolnej części w trzy otwory w górnej części (rys. 41).
- 6** Umieść dolną część na górnej, aby zamknąć turboszczotkę (rys. 42).
- 7** Aby zablokować mini-turboszczotkę, przesun pierścień w kierunku obudowy (1) i przekręć go w prawo (2) (rys. 43).

### Zamawianie akcesoriów

Aby zakupić worki na kurz, filtry lub inne akcesoria do tego urządzenia, odwiedź stronę [www.philips.com](http://www.philips.com), zapoznaj się z ulotką gwarancyjną lub skontaktuj się z Centrum Obsługi Klienta firmy Philips w Twoim kraju.

#### Zamawianie worków na kurz

- Worki syntetyczne Classic s-bag™ firmy Philips; dostępne pod numerem produktu: FC8021.
- Worki syntetyczne Clinic s-bag™ firmy Philips o wysokim stopniu filtracji; dostępne pod numerem produktu: FC8022.
- Worki syntetyczne Anti-odour s-bag™ firmy Philips neutralizujące nieprzyjemne zapachy; dostępne pod numerem produktu: FC8023.
- Worki na kurz wielokrotnego użytku (tylko w niektórych krajach) są dostępne pod numerem produktu 4322 004 93370.

*Uwaga: Więcej informacji na temat worków s-bag znaleźć można na stronie internetowej [www.s-bag.com](http://www.s-bag.com).*

#### Zamawianie filtrów

- Zmywalne filtry HEPA 12 są dostępne pod numerem produktu FC8044.

### Ochrona środowiska

- Zużytego urządzenia nie należy wyrzucać wraz z normalnymi odpadami gospodarstwa domowego — należy oddać je do punktu zbiórki surowców wtórnych w celu utylizacji. Stosowanie się do tego zalecenia pomaga w ochronie środowiska (rys. 44).

### Gwarancja i serwis

W razie konieczności naprawy, jakichkolwiek pytań lub problemów prosimy odwiedzić naszą stronę internetową [www.philips.com](http://www.philips.com) lub skontaktować się z Centrum Obsługi Klienta firmy Philips w danym kraju (numer telefonu znajduje się na ulotce gwarancyjnej). Jeśli w kraju Państwa zamieszkania nie ma takiego Centrum, o pomoc należy zwrócić się do sprzedawcy produktów firmy Philips.

### Rozwiązywanie problemów

W tym rozdziale opisano najczęstsze problemy, z którymi można się zetknąć, korzystając z urządzenia. Jeśli poniższe wskazówki okażą się niewystarczające do rozwiązania problemu, należy skontaktować się z lokalnym Centrum Obsługi Klienta.

#### **1** Moc ssania jest niewystarczająca.

- A Sprawdź, czy worek na kurz jest pełny.
- W razie potrzeby wymień jednorazowy worek na kurz lub opróżnij worek na kurz wielokrotnego użytku (tylko w niektórych krajach).
- B Sprawdź, czy nie zachodzi potrzeba wyczyszczenia lub wymiany filtrów.
- W razie potrzeby wyczyść lub wymień filtry.
- C Sprawdź, czy pokrętko wyboru mocy ssania ustawione jest w pozycji maksymalnej.
- D Sprawdź, czy nasadka, rura lub wąż nie są zatkane.
- Aby usunąć zator, odłącz zapchany element i (jeśli to możliwe) podłącz go odwrotną stroną. Włącz odkurzacz w celu wydmuchania zatykającego przedmiotu (rys. 45).

- 2** Tylko wybrane modele: włosy gromadzą się wokół szczotki znajdującej się wewnątrz mini-turboszczotki.
- A Wyczyść mini-turboszczotkę. Patrz rozdział „Czyszczenie”, część „Czyszczenie mini-turboszczotki”. (rys. 46)

## Introducere

Felicitări pentru achiziție și bun venit la Philips! Pentru a beneficia pe deplin de asistența oferită de Philips, înregistrați-vă produsul la [www.philips.com/welcome](http://www.philips.com/welcome).

## Descriere generală (fig. 1)

- 1 Husă
- 2 Siguranță pentru capac
- 3 Filtrul de protecție a motorului
- 4 Suport sac de praf
- 5 Sacul de praf
- 6 Orificiul pentru cuplarea furtunului
- 7 Indicator pentru sac de praf plin
- 8 Mânerul superior
- 9 Comutator rotativ pentru selectarea puterii de aspirare
- 10 Butonul Pornit/Oprit
- 11 Butonul pentru rularea cablului
- 12 Mâner cu furtun (doar anumite modele)
- 13 Buton de control pentru puterea de aspirare (doar anumite modele)
- 14 Cap de aspirare pentru podele dure (doar anumite modele)
- 15 Accesoriul Tri-Active (doar anumite modele)
- 16 Muchie de cuplare pentru păstrare/depozitare
- 17 Peria laterală
- 18 Comutator pentru covor/parchet
- 19 Accesoriul mixt (doar anumite modele)
- 20 Comutator pentru covor/parchet
- 21 Perie mini turbo (doar anumite modele)
- 22 Accesoriu pentru spații înguste
- 23 Cap de aspirare mic
- 24 Perie mică (doar anumite modele)
- 25 Tub telescopic cu conectarea butonului (doar anumite modele)
- 26 Clemă pentru accesorii
- 27 Tub telescopic (numai anumite tipuri)
- 28 Grila de filtrare
- 29 Filtru HEPA 12 lavabil
- 30 Elementul de cuplare pentru depozitare
- 31 Cablu de alimentare cu ștecher
- 32 Mâner
- 33 Roata pivotantă
- 34 Fantă pentru depozitare
- 35 Plăcuța cu date de fabricație
- 36 Roți posterioare

## Important

Citiți cu atenție acest manual de utilizare și păstrați-l pentru consultare ulterioară.

### Pericol

- Nu utilizați aparatul pentru a aspira apă sau alte lichide. Nu aspirați niciodată substanțe inflamabile sau scrum, înainte ca acestea să se fi răcit.

### Avertisment

- Înainte de a conecta aparatul, verificați dacă tensiunea indicată pe aparat corespunde tensiunii de alimentare locale.

- Nu folosiți aparatul dacă ștecherul, cablul de alimentare sau aparatul însuși este deteriorat.
- În cazul în care cablul de alimentare este deteriorat, acesta trebuie înlocuit întotdeauna de Philips, de un centru de service autorizat de Philips sau de personal calificat în domeniu, pentru a evita orice accident.
- Acest aparat nu trebuie utilizat de către persoane (inclusiv copiii) care au capacități fizice, mentale sau senzoriale reduse sau sunt lipsite de experiență și cunoștințe, cu excepția cazului în care sunt supravegheați sau instruiți cu privire la utilizarea aparatului de către o persoană responsabilă pentru siguranța lor.
- Copiii trebuie supravegheați pentru a nu se juca cu aparatul.
- Nu îndreptați furtunul, tija sau orice alt accesoriu către ochi sau urechi, și nu îl introduceți în gură când este conectat la aspirator și acesta este pornit.
- Ștecherul trebuie scos din priză înainte de a curăța sau efectua lucrări de întreținere a aparatului.

### Precauție

- Atunci când utilizați aspiratorul pentru a aspira cenușă, nisip fin, var, ciment sau alte substanțe similare, porii sacului de praf se vor astupa. În consecință, indicatorul de umplere a sacului va arăta că acesta s-a umplut. Înlocuiți sacul de praf de unică folosință sau goliți sacul de praf reutilizabil, chiar dacă acesta nu este încă plin (consultați capitolul 'Înlocuire/golire sacul de praf').
- Nu folosiți niciodată aparatul fără filtrul de protecție pentru motor. Aceasta poate duce la deteriorarea motorului și poate scurta durata de funcționare a aparatului.
- Folosiți doar saci din material sintetic s-bag™ de la Philips sau sacul reutilizabil furnizat (doar pentru anumite țări).
- FC8920-FC8916: Nivel de zgomot: Lc = 79 dB(A)
- FC8915-FC8910: Nivel de zgomot: Lc = 80 dB(A)

### Câmpuri electromagnetice (EMF)

Acest aparat Philips respectă toate standardele referitoare la câmpuri electromagnetice (EMF). Dacă este manevrat corespunzător și în conformitate cu instrucțiunile din acest manual, aparatul este sigur conform dovezilor științifice disponibile în prezent.

### Înainte de prima utilizare

- 1 Scoateți aparatul și accesoriile din cutie.
- 2 Îndepărtați orice autocolant, folie protectoare sau plastic de pe aparat.

### Pregătirea pentru utilizare

#### Conectarea furtunului

- 1 Pentru a conecta furtunul, împingeți-l ferm în aparat ('clic'). Asigurați-vă că adâncitura din conectorul furtunului se cuplează cu proeminența de pe carcasa aparatului (fig. 2).
- 2 Pentru a deconecta furtunul, apăsați butoanele (1) și trageți furtunul din aparat (2) (fig. 3).

#### Conectarea tubului telescopic

- 1 Pentru a conecta tubul telescopic la mâner:
  - Tub telescopic cu conectare conică (doar anumite modele): Introduceți mânerul în tubul telescopic, răsucind puțin (fig. 4).
  - Tub telescopic cu conectarea butonului (doar anumite modele): Apăsați butonul cu închidere prin resort de pe mâner și introduceți mânerul în tubul telescopic. Fixați butonul cu închidere prin resort în deschizătura din tub ('clic') (fig. 5).
- 2 Pentru a deconecta tubul telescopic de la mâner:
  - Tub telescopic cu conectare conică (doar anumite modele): Trageți mânerul din tubul telescopic, răsucind puțin.



- Tub telescopic cu conectarea butonului (doar anumite modele): Apăsăți butonul cu închidere prin resort și trageți mânerul din tub.

### **3 Reglați tubul telescopic la lungimea cea mai confortabilă pentru aspirare. (fig. 6)**

Țineți colierul cu o mână și trageți sau împingeți segmentul de tub aflat deasupra colierului cu cealaltă mână.

## **Conectarea accesoriilor**

---

### **1 Pentru a conecta tubul la unul dintre accesorii: (fig. 7)**

- Tub telescopic cu conectare conică (doar anumite modele): Introduceți tubul telescopic în accesoriu, răsucind puțin.
- Tub telescopic cu conectarea butonului (doar anumite modele): Apăsăți butonul cu închidere prin resort de pe tubul telescopic și introduceți tubul în accesoriu. Fixați butonul cu închidere prin resort în deschizătura din accesoriu ('clic').

### **2 Pentru a deconecta tubul telescopic de la unul dintre accesorii:**

- Tub telescopic cu conectare conică (doar anumite modele): Trageți tubul telescopic din accesoriu, răsucind puțin.
- Tub telescopic cu conectare conică (doar anumite modele): Apăsăți butonul cu închidere prin resort și trageți tubul din accesoriu.

*Sugestie: Capul de aspirare mic, accesoriul pentru spații înguste și peria mică (doar anumite modele) pot fi conectate și la mânerul furtunului.*

## **Clemă pentru accesorii**

---

**1** Introduceți accesoriul pentru spații înguste și capul de aspirare mic în clemă.

**2** Fixați cleva pentru accesorii pe tub (fig. 8).

**3** Trageți cleva pentru accesorii din tub pentru a o îndepărta.

## **Accesoriul Tri-Active (doar anumite modele)**

---

Accesoriul Tri-Active este destinat mochetelor și suprafețelor dure.

- Perii laterali adună praful și murdăria din părțile laterale ale accesoriului, permițând o curățare eficientă de-a lungul mobilierului și a altor obstacole (fig. 9).
- Orificiul din partea frontală a accesoriului vă permite să aspirați particule mai mari (fig. 10).

**1** Utilizați poziția pentru suprafețe dure pentru a curăța podelele dure (de exemplu pentru gresie, parchet, podele laminate și linoleum): apăsați cu piciorul comutatorul de pe accesoriu pentru a scoate periuța din carcasă. În același timp, rotița se va ridica, pentru a preveni zgărierea și a crește manevrabilitatea (fig. 11).

**2** Pentru a curăța covoare, utilizați poziția pentru covoare: apăsați din nou cu piciorul pe comutator pentru a reintroduce periuța în carcasă. Rotița va coborî automat (fig. 12).

## **Accesoriu mixt (doar anumite modele)**

---

Accesoriul mixt poate fi folosit atât pentru covoare, cât și pentru suprafețe dure.

**1** Pentru a curăța podele dure, apăsați cu piciorul comutatorul de pe accesoriu (fig. 13).

► Peria pentru curățarea podelelor dure va ieși din carcasa accesoriului.

**2** Pentru a curăța covoare, apăsați din nou comutatorul (fig. 14).

► Peria este retrasă în carcasa accesoriului.

## **Cap de aspirare pentru podele dure (doar anumite modele)**

---

- Capul de aspirare pentru podele dure este conceput pentru curățarea delicată a podelelor dure (fig. 15).

### Perie mini turbo (doar anumite modele)

Peria mini turbo este special concepută pentru strângerea eficientă a părului de animale și a scamelor de pe mobile și saltele. Peria unică din interiorul periei mini turbo desprinde firele de păr de pe material. Firele de păr sunt apoi colectate de aspirator.

Peria mini turbo poate fi montată pe mânerul furtunului sau pe tubul telescopic.

- 1** Pentru a monta peria mini turbo, introduceți-o în mâner sau în tubul telescopic, răsucind puțin.
- 2** Pentru a demonta peria mini turbo, trageți-o din mâner sau din tubul telescopic, răsucind puțin.

### Utilizarea aparatului

- 1** Trageți cablul din aparat și introduceți ștecherul în priză.
- 2** Apăsăți butonul Pornit/Oprit din partea superioară a aparatului pentru a porni aparatul (fig. 16).

*Sugestie: Pentru a evita să vă aplecați, apăsați cu piciorul butonul Pornit/Oprit.*

- 3** Dacă doriți să lăsați tubul într-o poziție stabilă în timp ce aspirați, introduceți cuiul capului de aspirare în orificiul corespunzător al aparatului (fig. 17).
- 4** Pentru a vă asigura că tubul telescopic a fost așezat stabil, reglați lungimea tubului la minim.
- 5** Pentru a opri aparatul, apăsați butonul Pornit/Oprit din partea superioară a aparatului.

### Reglarea puterii de aspirare

- 1** Puteți regla puterea de aspirare în timpul funcționării aparatului, cu ajutorul comutatorului rotativ din partea de sus a acestuia (fig. 18).
  - Folosiți puterea maximă de aspirare (+) pentru covoare și podele foarte murdare.
  - Folosiți puterea minimă de aspirare (-) pentru perdele, fețe de masă etc.
- 2** Doar anumite modele: Puteți de asemenea să reglați puterea de aspirare cu ajutorul comutatorului pentru puterea de aspirare de pe mâner (fig. 19).

### Depozitarea

- 1** Opriti aparatul și scoateți ștecherul din priză.
- 2** Apăsăți butonul de rulare a cablului pentru a rula cablul de alimentare (fig. 20).
- 3** Doar pentru anumite modele: Poziționați întotdeauna accesoriul Tri-Active pe poziția pentru mochete când îl depozitați. Astfel, evitați îndoirea perilor de pe părți (fig. 12).
- 4** Puneți aparatul în poziție verticală. Pentru a atașa accesoriul la aparat, introduceți pintelul de pe marginea accesoriului în slotul de fixare (fig. 21).

Pentru a vă asigura că tubul telescopic a fost depozitat stabil, reglați lungimea tubului la minim.

### Înlocuirea/golirea sacului de praf

Ștecherul trebuie scos din priză înainte de a curăța sau efectua lucrări de întreținere a aparatului.

#### Înlocuirea sacului de unică folosință pentru praf

- Înlocuiți sacul de praf atunci când indicatorul pentru sac plin și-a schimbat culoarea definitiv, chiar dacă accesoriul nu este așezat pe podea (fig. 22).

- 1** Trageți capacul în sus pentru a-l deschide (fig. 23).

**2** Scoateți suportul pentru sac din aparat (fig. 24).

Aveți grijă să țineți sacul în poziție verticală când îl scoateți din aparat.

**3** Trageți de plăcuța de carton pentru a scoate sacul de praf din suport (fig. 25).

► Când faceți acest lucru, sacul de praf va fi sigilat automat.

**4** Poziționați sacul nou cu plăcuța din carton în cele două șanțuri ale suportului pentru sac, împingându-l cât mai mult posibil. (fig. 26)

**5** Puneți suportul sacului de praf înapoi în aspirator (fig. 27).

*Notă: Dacă nu a fost introdus niciun sac de praf, nu puteți închide capacul.*

**6** Împingeți capacul în jos pentru a-l închide ('clic').

### **Golirea sacului reutilizabil pentru praf (numai anumite țări)**

În unele țări, acest aspirator este livrat împreună cu un sac reutilizabil de praf, care poate fi utilizat și golit în mod repetat. Puteți folosi sacul reutilizabil pentru praf în locul sacilor de unică folosință.

Pentru scoaterea și introducerea sacului reutilizabil pentru praf este suficient să urmați instrucțiunile din secțiunea 'Înlocuirea sacului de unică folosință pentru praf'.

Pentru a goli sacul reutilizabil:

**1** Trageți în lateral clema de pe fundul sacului.

**2** Scuturați conținutul în coșul de gunoi.

**3** Închideți sacul, culisând la loc clema pe fundul sacului.

### **Curățare și întreținere**

Ștecherul trebuie scos din priză înainte de a curăța sau efectua lucrări de întreținere a aparatului.

#### **Curățarea filtrului permanent de protecție a motorului**

Curățați filtrul de protecție a motorului de fiecare dată când goliți sacul reutilizabil sau schimbați sacul de unică folosință.

**1** Scoateți suportul pentru sac împreună cu sacul (fig. 24).

**2** Apăsați clema de deasupra filtrului de protecție a motorului pentru a-l debloca (fig. 28).

**3** Trageți spre dvs. suportul filtrului de protecție a motorului (1) și extrageți suportul filtrului din compartimentul sacului de praf (2). (fig. 29)

**4** Scuturați filtrul deasupra unui coș de gunoi, pentru a-l curăța.

**5** Puneți filtrul curat înapoi în suportul său.

**6** Potrivici cele două caneluri ale suportului pentru filtru în spatele muchiei din partea de jos a acestuia, pentru a vă asigura că partea superioară este așezată corespunzător (1). Apăsați suportul pentru filtru (clic) (2) (fig. 30).

**7** Plasați suportul pentru sac și sacul înapoi în aparat și închideți capacul.

#### **Curățarea filtrului HEPA 12 lavabil**

Filtrul HEPA 12 lavabil poate reține 99,5% din toate particulele cu dimensiune mai mare de 0,0003 mm din aerul evacuat. Acestea includ nu numai praful obișnuit aflat în casă, ci și paraziții microscopici dăunători cum sunt acarienii și excrementele acestora, care se numără printre cele mai frecvente cauze ale alergiilor respiratorii.

*Notă: Pentru a asigura o retenție optimă a prafului și performanța aspiratorului, înlocuiți întotdeauna filtrul HEPA cu modelul corect al unui filtru original Philips (consultați capitolul 'Comandarea accesoriilor').*  
 Curățați filtrul lavabil HEPA 12 la fiecare 6 luni. Puteți curăța filtrul HEPA 12 lavabil de maxim 4 ori. Înlocuiți filtrul după ce a fost curățat de 4 ori.

**1** Pentru a deschide grilajul filtrului HEPA, apăcați siguranțele și trageți de acesta în sus (fig. 31).

**2** Scoateți filtrul HEPA 12 din aparat (fig. 32).

**3** Clătiți partea cutată a filtrului HEPA 12 sub jet slab de apă fierbinte.

- Țineți filtrul cu suprafața cutată în sus astfel încât apa să curgă paralel cu cutele. Țineți filtrul într-un unghi din care apa să poată spăla murdăria dintre cute (fig. 33).
- Întoarceți filtrul cu 180° și lăsați apa să curgă peste cute în direcție opusă (fig. 34).
- Continuați acest proces până ce filtrul este curat.

Nu curățați niciodată filtrul lavabil cu o perie (fig. 35).

*Notă: Curățarea nu readuce culoarea originală a filtrului, dar îi reface puterea de filtrare.*

**4** Scuturați cu grijă apa de pe suprafața filtrului. Lăsați filtrul să se usuce cel puțin 2 ore înainte de a-l pune înapoi în aspirator.

*Notă: Asigurați-vă că filtrul este uscat complet înainte de a-l pune înapoi în aparat.*

**5** Reintroduceți filtrul în aparat (fig. 36).

*Notă: Asigurați-vă că cele două caneluri ale filtrului HEPA sunt îndreptate în jos.*

**6** Pentru a închide grilajul filtrului HEPA, aliniați mai întâi partea superioară a grilajului cu aparatul (1). Apoi apăsați canelurile în jos până ce grilajul se fixează pe poziție (2) ('clic') (fig. 37).

### **Curățarea periei mini turbo**

Pentru a curăța peria din interiorul periei mini turbo, urmați pașii de mai jos:

**1** Întoarceți peria mini turbo cu capul în jos.

**2** Pentru a debloca peria mini turbo, rotiți inelul în sens antiorar (1) și trageți de acesta spre dvs. (2) (fig. 38).

**3** Separați cele două jumătăți ale carcsei (fig. 39).

**4** Scoateți firele de păr și murdăria încurcate pe perie. (fig. 40)

Nu demontați peria și piesele din interiorul periei mini turbo.

**5** Glisați cele trei muchii de pe partea inferioară în cele trei fante de pe partea superioară (fig. 41).

**6** Coborâți partea inferioară pe partea superioară pentru a închide peria turbo (fig. 42).

**7** Pentru a bloca peria mini turbo, glisați inelul spre carcasă (1) și răsuțiți-l în sens orar pentru a-l fixa (2) (fig. 43).

### **Comandarea accesoriilor**

Pentru a achiziționa saci de praf, filtre sau alte accesorii pentru aparat, vizitați [www.philips.com](http://www.philips.com), consultați broșura de garanție internațională sau contactați centrul de asistență pentru clienți Philips din țara dvs.

### Comandarea sacilor de praf

- Sacii din material sintetic Philips Classic s-bag™ sunt disponibili sub numărul de cod FC8021.
- Sacii din material sintetic cu filtrare înaltă Philips Clinic s-bag™ sunt disponibili sub numărul de cod FC8022.
- Sacii din material sintetic Philips Anti-odour S-bag™ sunt disponibili sub numărul de cod FC8023.
- Sacii reutilizabili (doar în anumite țări) sunt disponibili sub numărul de cod 4322 004 93370.

**Notă:** Vizitați [www.s-bag.com](http://www.s-bag.com) pentru informații suplimentare despre s-bag.

### Comandarea filtrelor

- Filtrele HEPA 12 lavabile sunt disponibile sub numărul de cod FC8044.

## Protecția mediului

- Nu aruncați aparatul împreună cu gunoiul menajer la sfârșitul duratei de funcționare, ci predați-l la un punct de colectare autorizat pentru reciclare. În acest fel, veți ajuta la protejerea mediului înconjurător (fig. 44).

## Garanție și service

Dacă aveți nevoie de service sau de informații sau dacă aveți o problemă, vizitați site-ul Web Philips la adresa [www.philips.com](http://www.philips.com) sau contactați centrul Philips de asistență pentru clienți din țara dvs. (găsiți numărul de telefon în garanția internațională). Dacă în țara dvs. nu există un astfel de centru, deplasați-vă la furnizorul dvs. Philips local.

## Depanare

Acest capitol descrie cele mai frecvente problemele care pot apărea în utilizarea aparatului. Dacă nu reușiți să rezolvați problema folosind informațiile de mai jos, contactați centrul de asistență pentru clienți din țara dvs.

### 1 Puterea de aspirare nu este suficient de mare.

A Verificați dacă sacul de praf este plin.

Dacă este necesar, înlocuiți sacul de unică folosință sau goliți sacul reutilizabil pentru praf (numai unele țări).

B Verificați dacă trebuie să curățați sau să înlocuiți filtrele.

Dacă este necesar, curățați sau înlocuiți filtrele.

C Verificați dacă comutatorul rotativ pentru puterea de aspirare este pe poziția maximă.

D Verificați dacă este blocat capul de aspirare, tija sau furtunul.

- Pentru a îndepărta blocajul, deconectați componenta înfundată și fixați-o (pe cât posibil) invers. Porniți aspiratorul astfel încât blocajul să fie forțat în direcția opusă (fig. 45).

### 2 Doar anumite modele: firele de păr sunt încurcate pe perie în interiorul periei mini turbo.

- A Curățați peria mini turbo. Consultați capitolul 'Curățarea', secțiunea 'Curățarea periei mini turbo'. (fig. 46)

## Введение

Поздравляем с покупкой продукции Philips! Для получения полной поддержки, оказываемой компанией Philips, зарегистрируйте прибор на веб-сайте [www.philips.com/welcome](http://www.philips.com/welcome).

## Общее описание (Рис. 1)

- 1 Крышка
- 2 Кнопка открывания крышки
- 3 Фильтр защиты электродвигателя
- 4 Держатель мешка для пыли
- 5 Мешок для пыли
- 6 Отверстие для подсоединения шланга
- 7 Индикатор заполнения мешка для пыли
- 8 Ручка верхней части корпуса
- 9 Колесико регулировки силы всасывания
- 10 Кнопка включения/выключения
- 11 Кнопка для сматывания шнура
- 12 Шланг с рукояткой (только некоторые модели)
- 13 Регулятор мощности всасывания (только некоторые модели)
- 14 Насадка для твердых покрытий (только некоторые модели)
- 15 Насадка Tri-Active (только у некоторых моделей)
- 16 Крепление для хранения насадок
- 17 Боковая щетка
- 18 Кулисный переключатель режима чистки ковра/твердого пола
- 19 Комбинированная насадка (только у некоторых моделей)
- 20 Кулисный переключатель режима чистки ковра/твердого пола
- 21 Мини-насадка Turbo со щеткой (только некоторые модели)
- 22 Щелевая насадка
- 23 Маленькая насадка
- 24 Маленькая щетка (только у некоторых моделей)
- 25 Телескопическая трубка с кнопочным соединением (только у некоторых моделей)
- 26 Зажим для насадок
- 27 Телескопическая трубка (только у некоторых моделей)
- 28 Решетка фильтра
- 29 Моющийся фильтр HEPA 12
- 30 Ячейка для закрепления трубки
- 31 Сетевой шнур с вилкой
- 32 Ручка
- 33 Шарнирное колесико
- 34 Отделения для хранения
- 35 Заводская бирка
- 36 Задние колеса

## Важная информация

Перед использованием прибора внимательно ознакомьтесь с руководством пользователя и сохраните его для дальнейшего использования в качестве справочного материала.

### Опасно!

- Запрещается убирать пылесосом воду или другие жидкости. Запрещается применять пылесос для уборки огнеопасных веществ, а также неостывшего пепла.

**Предупреждение.**

- Перед подключением прибора убедитесь, что указанное на нем номинальное напряжение соответствует напряжению местной электросети.
- Запрещено пользоваться прибором, если сетевая вилка, сетевой шнур или сам прибор повреждены.
- В случае повреждения сетевого шнура его необходимо заменить. Чтобы обеспечить безопасную эксплуатацию прибора, заменяйте шнур только в авторизованном сервисном центре Philips или в сервисном центре с персоналом аналогичной квалификации.
- Данный прибор не предназначен для использования лицами (включая детей) с ограниченными возможностями сенсорной системы или ограниченными умственными или физическими способностями, а также лицами с недостаточным опытом и знаниями, кроме как под контролем и руководством лиц, ответственных за их безопасность.
- Не позволяйте детям играть с прибором.
- Не направляйте и не прикладывайте шланг, трубку или насадки, подсоединенные к включенному пылесосу, к глазам, ушам или ко рту.
- Перед очисткой или выполнением технического обслуживания всегда отключайте вилку от розетки электросети.

**Внимание!**

- При уборке пылесосом пепла, мелкого песка, известки, цементной пыли и подобных веществ поры мешка для пыли могут засориться. В результате индикатор заполнения покажет, что мешок заполнен. Замените одноразовый мешок или очистите мешок для сбора пыли многократного использования, даже если он еще не заполнен (см. главу "Замена/очистка мешка для пыли").
- Запрещается пользоваться пылесосом без фильтра защиты двигателя. Это может привести к повреждению двигателя и сокращению срока службы прибора.
- Используйте только мешки Philips s-bag™ из синтетических материалов или мешки для пыли многократного использования, входящие в комплект поставки (поставляется только в некоторых странах).
- FC8920-FC8916: уровень шума: Lc = 79 дБ (А)
- FC8915-FC8910: уровень шума: Lc = 80 дБ (А)

**Электромагнитные поля (ЭМП)**

Данный прибор Philips соответствует стандартам по электромагнитным полям (ЭМП). При правильном обращении согласно инструкциям, приведенным в руководстве по эксплуатации, использование прибора безопасно в соответствии с современными научными данными.

**Перед первым использованием**

- 1** Извлеките прибор и аксессуары из коробки.
- 2** Удалите все наклейки, защитные пленки и пластиковую упаковку с прибора.

**Подготовка прибора к работе****Установка шланга**

- 1** Чтобы подсоединить шланг, плотно вставьте его в прибор (до щелчка). Паз в муфте шланга должен точно совпадать с выступом на корпусе прибора (Рис. 2).
- 2** Чтобы отсоединить шланг, нажмите на кнопки (1) и извлеките шланг из прибора (2) (Рис. 3).

### **Установка телескопической трубки**

---

**1** Чтобы подсоединить телескопическую трубку к рукоятке, выполните следующие действия.

- Телескопическая трубка с коническим соединением (только у некоторых моделей): вставьте рукоятку в телескопическую трубку и поверните (Рис. 4).
- Телескопическая трубка с кнопочным соединением (только некоторые модели): нажмите пружинную фиксирующую кнопку на рукоятке и вставьте рукоятку в телескопическую трубку. Пружинная фиксирующая кнопка должна попасть в паз на трубке (должен прозвучать щелчок) (Рис. 5).

**2** Чтобы снять телескопическую трубку с рукоятки, выполните следующие действия.

- Телескопическая трубка с коническим соединением (только у некоторых моделей): слегка повернув трубку, потяните рукоятку с телескопической трубки.
- Телескопическая трубка с кнопочным соединением (только у некоторых моделей): нажмите пружинную фиксирующую кнопку и потяните рукоятку с трубки.

**3** Для максимального комфорта во время уборки отрегулируйте длину телескопической трубки. (Рис. 6)

Удерживая манжету одной рукой, другой рукой потяните часть трубки вверх или вниз.

### **Установка дополнительных насадок**

---

**1** Чтобы подсоединить насадку к трубке, выполните следующие действия. (Рис. 7)

- Телескопическая трубка с коническим соединением (только некоторые модели): вставьте телескопическую трубку в насадку и слегка поверните трубку.
- Телескопическая трубка с кнопочным соединением (только некоторые модели): нажмите пружинную фиксирующую кнопку на трубке и вставьте трубку в насадку. Пружинная фиксирующая кнопка должна попасть в паз насадки (должен прозвучать щелчок).

**2** Чтобы снять насадку с телескопической трубки, выполните следующие действия.

- Телескопическая трубка с коническим соединением (только некоторые модели): слегка повернув трубку, потяните ее с насадки.
- Телескопическая трубка с кнопочным соединением (только некоторые модели): нажмите пружинную фиксирующую кнопку и потяните трубку с насадки.

*Совет. Маленькую насадку, щелевую насадку и маленькую щетку (только некоторые модели) можно также подсоединить к рукоятке шланга.*

### **Зажим для насадок**

---

**1** Закрепите щелевую насадку и маленькую насадку в зажиме.

**2** Закрепите зажим для насадок на трубке (Рис. 8).

**3** Потяните зажим для насадок из трубки, чтобы извлечь его.

### **Насадка Tri-Active (только у некоторых моделей)**

---

Насадка Tri-Active — это универсальная насадка для чистки ковров и твердых полов.

- Боковые щетки захватывают больше пыли и грязи рядом с краями насадки и позволяют лучше очищать поверхность вдоль предметов мебели и других препятствий (Рис. 9).
- Отверстие в передней части насадки позволяет осуществлять всасывание крупного мусора (Рис. 10).

**1** Используйте режим уборки твердых покрытий для чистки кафеля, паркета, ламината и линолеума. Нажмите ногой кулисный переключатель, расположенный в верхней части насадки, чтобы извлечь узкую щетку из корпуса. При этом для предотвращения появления царапин и увеличения маневренности поднимется колесико (Рис. 11).



- 2 Используйте режим уборки ковров для чистки ковров: снова нажмите кулисный переключатель для втягивания узкой щетки в корпус насадки. Колесико автоматически опустится (Рис. 12).

### Комбинированная насадка (только некоторые модели)

Комбинированная насадка может использоваться для уборки как ковров, так и твердых полов.

- 1 Для включения режима чистки твердого пола нажмите ногой на кулисный переключатель на насадке (Рис. 13).
  - Узкая щетка для чистки твердого пола выдвинется из корпуса насадки.
- 2 При чистке ковровых покрытий нажмите ногой соответствующий качающийся переключатель (Рис. 14).
  - Узкая щетка втянется в корпус насадки.

### Насадка для твердых покрытий (только некоторые модели)

- Насадка для твердых покрытий предназначена для бережной очистки твердых покрытий (Рис. 15).

### Мини-насадка Turbo со щеткой (только некоторые модели)

Мини-насадка Turbo со щеткой предназначена для эффективного удаления шерсти и пыли с мебели и мягких покрытий. Уникальная щетка захватывает все волоски, которые затем всасываются пылесосом.

Мини-насадку Turbo со щеткой можно подсоединить к рукоятке шланга или к телескопической трубке.

- 1 Чтобы подсоединить мини-насадку Turbo, вставьте ее в рукоятку или телескопическую трубку и слегка поверните.
- 2 Чтобы отсоединить мини-насадку Turbo, слегка поверните ее и потяните с рукоятки или телескопической трубки.

## Использование прибора

- 1 Вытяните сетевой шнур из пылесоса и вставьте сетевую вилку в розетку электросети
- 2 Включите прибор, нажав на верхней панели кнопку включения/выключения (Рис. 16).

*Совет. Чтобы не сгибать спину, нажмите кнопку включения/выключения ногой.*

- 3 Если вы хотите на некоторое время закрепить трубку во время использования прибора, вставьте ребро насадки в отделение для хранения (Рис. 17).
- 4 Для обеспечения прочного закрепления телескопической трубки отрегулируйте длину трубки до минимальной.
- 5 Чтобы выключить прибор, нажмите кнопку включения/выключения на верхней части прибора.

### Регулировка мощности всасывания

- 1 В процессе уборки силу всасывания можно регулировать с помощью колеса установки, расположенного на верхней части прибора (Рис. 18).
  - Для уборки сильно загрязненных ковров и твердых покрытий устанавливайте максимальную мощность всасывания (+).
  - Устанавливайте минимальную мощность всасывания (-) для чистки занавесок, скатертей и пр.
- 2 Только некоторые модели: силу всасывания можно регулировать с помощью ползункового переключателя на рукоятке (Рис. 19).

## Хранение

- 1** Выключите прибор и отсоедините сетевой шнур от розетки электросети.
- 2** Чтобы смотать сетевой шнур, нажмите кнопку сматывания шнура (Рис. 20).
- 3** Только некоторые модели: убирая насадку Tri-Active на хранение, всегда устанавливайте ее в положение “чистка ковра”, это предотвратит смятие боковых щеток (Рис. 12).
- 4** Установите пылесос в вертикальное положение. Для закрепления насадки на приборе вставьте ребро насадки в паз (Рис. 21).

Для устойчивого положения телескопической трубки во время хранения выберите минимальную длину трубки.

## Замена/очистка мешка для пыли

Перед очисткой или выполнением технического обслуживания всегда отключайте вилку от розетки электросети.

### Замена одноразового мешка для пыли

- Замену мешка для пыли следует производить, когда изменится цвет индикатора заполнения мешка, даже в тех случаях, когда насадка не используется для уборки (Рис. 22).

- 1** Чтобы открыть крышку, потяните ее вверх (Рис. 23).
- 2** Выдвиньте держатель мешка для пыли из прибора, приподняв его (Рис. 24).

Доставая мешок из пылесоса, держите его вертикально.

- 3** Чтобы извлечь заполненный мешок для пыли из держателя, потяните за картонный язычок (Рис. 25).

► При этом мешок для пыли автоматически закрывается.

- 4** Задвиньте переднюю часть картонного язычка нового мешка для пыли как можно глубже в два желобка держателя. (Рис. 26)

- 5** Вставьте держатель мешка для пыли в пылесос (Рис. 27).

*Примечание* Если мешок для пыли не установлен, закрыть крышку пылесоса нельзя.

- 6** Надавите на крышку вниз до щелчка, чтобы закрыть ее.

### Очистка мешка для пыли многократного использования (поставляется только в некоторых странах)

В некоторых странах в комплект поставки пылесоса входит мешок для пыли многократного использования. Такой мешок можно использовать и очищать многократно. Можно использовать мешок для пыли многократного использования вместо стандартного одноразового мешка.

Для удаления и установки мешка для пыли многократного использования следуйте инструкциям в разделе “Замена одноразового мешка для пыли”.

Очистка мешка для пыли многократного использования.

- 1** Сдвиньте фиксатор в сторону, чтобы снять его с мешка для пыли.
- 2** Вытряхните содержимое в мусорное ведро.
- 3** Чтобы закрыть мешок для пыли, снова надвиньте фиксатор на нижнюю кромку мешка.

## Очистка и уход

Перед очисткой или выполнением технического обслуживания всегда отключайте вилку от розетки электросети.

### Очистка стационарного фильтра защиты электродвигателя

Фильтр защиты электродвигателя следует очищать каждый раз после очистки мешка для сбора пыли многократного использования или замены одноразового мешка для пыли.

- 1** Выньте из пылесоса держатель мешка для пыли вместе с мешком (Рис. 24).
- 2** Нажмите крышку на верхней части держателя фильтра защиты электродвигателя, чтобы открыть ее (Рис. 28).
- 3** Потяните верхнюю часть держателя фильтра защиты электродвигателя на себя (1) и извлеките держатель фильтра из отсека для мешка для мусора (2). (Рис. 29)
- 4** Потрясите фильтр над мусорным мешком для очистки.
- 5** Установите чистый фильтр в держатель для фильтра.
- 6** Поместите две лапки держателя фильтра за выступ, расположенный в основании, чтобы убедиться в правильной установке верхней части держателя фильтра (1). Затем вставьте держатель фильтра на место (должен прозвучать щелчок) (2) (Рис. 30).
- 7** Поместите держатель мешка для пыли с мешком обратно в прибор и закройте крышку.

### Очистка моющегося фильтра HEPA 12

Моющийся фильтр HEPA 12 способен удерживать до 99,5 % частиц пыли размером до 0,0003 мм. Это не только обычная домашняя пыль, но и вредные микроскопические насекомые, пылевые клещи и их экскременты, которые могут являться причиной возникновения аллергических реакций.

*Примечание Для обеспечения оптимального удержания пыли и работы пылесоса, всегда заменяйте фильтр HEPA оригинальным фильтром Philips необходимого типа (см. главу “Заказ принадлежностей”).*

Проводите очистку моющегося фильтра HEPA 12 каждые полгода. Очищать моющийся фильтр HEPA 12 можно не более 4 раз. Замените фильтр после 4 очисток.

- 1** Чтобы открыть решетку фильтра HEPA, сожмите язычки и потяните решетку вверх (Рис. 31).
- 2** Извлеките фильтр HEPA 12 из прибора (Рис. 32).
- 3** Сполосните гофрированную сторону фильтра HEPA 12 под слабой струей горячей воды.
  - Держите фильтр гофрированной стороной вверх, так чтобы струя воды была параллельна складкам. Держите фильтр под таким углом, чтобы вода вымывала грязь из складок (Рис. 33).
  - Поверните фильтр на 180°, так чтобы вода текла по складкам в противоположном направлении (Рис. 34).
  - Продолжайте этот процесс до полной очистки фильтра.

Не чистите моющийся фильтр щеткой (Рис. 35).

*Примечание Очистка не возвращает фильтру первоначальный цвет, но возвращает мощность фильтрации.*

- 4** Аккуратно стряхните воду с поверхности фильтра. Сушите фильтр не менее двух часов перед повторной установкой в пылесос.

*Примечание* Перед установкой фильтра в пылесос убедитесь, что он полностью высох.

- 5** Установите фильтр на место (Рис. 36).

*Примечание* Две лапки фильтра HEPA должны быть направлены вниз.

- 6** Чтобы закрыть решетку фильтра HEPA, совместите верхнюю часть решетки с отверстием на приборе (1), затем нажмите на язычки и установите решетку в прибор до щелчка (2) (Рис. 37).

### **Очистка мини-насадки Turbo**

Для очистки щетки мини-насадки Turbo, выполните следующие действия.

- 1** Переверните мини-насадку Turbo.
- 2** Чтобы открыть мини-насадку Turbo, поверните кольцо против часовой стрелки (1) и потяните его к себе (2) (Рис. 38).
- 3** Разъедините половинки корпуса (Рис. 39).
- 4** Удалите волосы и грязь вокруг щетки. (Рис. 40)

Не разбирайте щетку и внутренние части мини-насадки Turbo.

- 5** Вставьте три выступа на нижней части в отверстия на верхней части (Рис. 41).
- 6** Чтобы закрыть мини-насадку Turbo, сдвиньте нижнюю часть насадки вверх (Рис. 42).
- 7** Чтобы зафиксировать мини-насадку Turbo, сдвиньте кольцо по направлению к корпусу (1) и поверните его по часовой стрелке (2) (Рис. 43).

### **Заказ принадлежностей**

Чтобы приобрести мешки для сбора пыли, фильтры или другие аксессуары для данного прибора, посетите веб-сайт [www.philips.com](http://www.philips.com), прочтите информацию на гарантийном талоне или свяжитесь с центром поддержки потребителей Philips в вашей стране.

#### **Заказ мешков для пыли**

- Мешки для пыли из синтетических материалов Philips Classic s-bag™ можно заказать по каталогу под номером FC8021.
- Мешки для пыли высокой фильтрации из синтетических материалов Philips Clinic s-bag™ можно заказать по каталогу под номером FC8022.
- Поглощающие запах синтетические мешки для пыли Philips Anti-odour s-bag™ можно заказать по каталогу под номером FC8023.
- Мешки для пыли многократного использования (только в некоторых странах) имеют следующий номер по каталогу: 4322 004 93370.

*Примечание* Зайдите на веб-сайт [www.s-bag.com](http://www.s-bag.com) для получения дополнительной информации о мешках s-bag.

#### **Заказ фильтров**

- Моющиеся фильтры HEPA 12 имеют следующий номер по каталогу: FC8044.

### **Защита окружающей среды**

- После окончания срока службы не выбрасывайте прибор вместе с бытовыми отходами. Передайте его в специализированный пункт для дальнейшей утилизации. Этим вы сможете защитить окружающую среду (Рис. 44).

## Гарантия и обслуживание

Для получения дополнительной информации или обслуживания, а также в случае возникновения проблем посетите веб-сайт Philips [www.philips.com](http://www.philips.com) или обратитесь в центр поддержки потребителей Philips в вашей стране (номер телефона центра указан на гарантийном талоне). Если подобный центр в вашей стране отсутствует, обратитесь в торговую организацию Philips.

## Поиск и устранение неисправностей

Данная глава посвящена наиболее распространенным проблемам, возникающим при использовании прибора. Если самостоятельно справиться с возникшими проблемами не удастся, обратитесь в центр поддержки потребителей в вашей стране.

### 1 Мощность всасывания недостаточна.

A Проверьте, не заполнен ли мешок для пыли.

При необходимости замените использованный мешок для пыли или очистите мешок для пыли многократного использования (только в некоторых странах).

B Проверьте, не требуют ли фильтры очистки или замены.

При необходимости очистите или замените фильтры.

C Убедитесь в том, что колесо регулировки силы всасывания установлено на максимальное значение.

D Проверьте, не засорились ли насадка, удлинительная трубка или шланг.

- Для удаления засора отсоедините засоренную деталь и присоедините ее (как можно плотнее) обратной стороной. Включите пылесос для продува засоренной детали в обратном направлении (Рис. 45).

### 2 Только некоторые модели: собранные волосы скапливаются вокруг щетки внутри мини-насадки Turbo.

A Очистите мини-насадку Turbo. См. главу "Очистка", раздел "Очистка мини-насадки Turbo". (Рис. 46)

## Úvod

Gratulujeme Vám ku kúpe a vitajte medzi zákazníkmi spoločnosti Philips! Ak chcete využiť všetky výhody zákazníckej podpory spoločnosti Philips, zaregistrujte svoj výrobok na adrese [www.philips.com/welcome](http://www.philips.com/welcome).

## Opis zariadenia (Obr. 1)

- 1 Kryt
- 2 Uško na uvoľnenie krytu
- 3 Ochranný filter motora
- 4 Nosič vrečka na prach
- 5 Vrečko na prach
- 6 Otvor na pripojenie hadice
- 7 Indikátor plného vrečka na prach
- 8 Horná rukoväť
- 9 Kolesko nastavenia sacieho výkonu
- 10 Vypínač
- 11 Tlačidlo navíjania kábla
- 12 Rukoväť s hadicou (len niektoré modely)
- 13 Posuvný ovládač sacieho výkonu (len niektoré modely)
- 14 Hubica na pevné podlahy (len niektoré modely)
- 15 Nástavec Tri-Active (len niektoré modely)
- 16 Výstupok na odkladanie/uloženie
- 17 Bočná kefa
- 18 Kolískový prepínač na nastavenie pre koberec/pevnú podlahu
- 19 Kombinovaná hubica (len niektoré modely)
- 20 Kolískový prepínač na nastavenie pre koberec/pevnú podlahu
- 21 Malá turbo kefa (len niektoré modely)
- 22 Štrbinový nástavec
- 23 Malá hubica
- 24 Malá kefa (len určité modely)
- 25 Teleskopická trubica s gombíkovým pripojením (len niektoré modely)
- 26 Spona na uchytenie príslušenstva
- 27 Teleskopická trubica (len niektoré modely)
- 28 Mriežka filtra
- 29 Umývateľný filter HEPA 12
- 30 Drážka na odkladanie
- 31 Siet'ový kábel so zástrčkou
- 32 Rukoväť
- 33 Otočné kolesko
- 34 Drážka na uloženie
- 35 Štítok s označením modelu
- 36 Zadné koleska

## Dôležité

Pred použitím zariadenia si pozorne prečítajte tento návod na použitie a uschovajte si ho na použitie v budúcnosti.

### Nebezpečenstvo

- Nikdy nevysávajte vodu ani iné kvapaliny. Nikdy nevysávajte horľavý materiál ani popol, kým nevychladne.

## Varovanie

- Pred pripojením zariadenia skontrolujte, či sa napätie uvedené na zariadení zhoduje s napätím v sieti.
- Ak je poškodená zástrčka, sieťový kábel alebo samotné zariadenie, nepoužívajte ho.
- Poškodený sieťový kábel smie vymeniť jedine personál spoločnosti Philips, servisného strediska autorizovaného spoločnosťou Philips alebo osoba s podobnou kvalifikáciou, aby nedošlo k nebezpečnej situácii.
- Spotrebič nie je určený na používanie osobami (vrátane detí) so zníženými fyzickými, zmyslovými alebo mentálnymi schopnosťami alebo s nedostatkom skúseností a vedomostí, pokiaľ im osoba zodpovedná za ich bezpečnosť neposkytuje dohľad alebo ich nepoučila o používaní spotrebiča.
- Deti musia byť pod dozorom, aby sa nehrali so zariadením.
- Ak je hadica, trubica alebo iné príslušenstvo pripojené ku vysávaču a vysávač je zapnutý, nikdy týmto príslušenstvom nemierte do očí alebo uší, ani ich nekladajte do úst.
- Pred čistením alebo údržbou spotrebiča sa musí odpojiť zástrčka od elektrickej zásuvky.

## Výstraha

- Keď použijete vysávač na vysávanie popola, jemného piesku, vápna, cementu a podobných látok, póry vrečka na prach sa zanesú. Indikátor plného vrečka na prach signalizuje, že vrečko na prach je plné. Vymeňte jednorazové vrečko na prach alebo vyprázdňte vrečko na opakované použitie aj v prípade, ak nie je ešte celkom plné (pozrite si kapitolu „Výmena/vyprázdnenie vrečka na prach“).
- Spotrebič nikdy nepoužívajte bez ochranného filtra motora. Mohli by ste tým poškodiť motor a skrátiť životnosť spotrebiča.
- Používajte iba syntetické vrečka na prach Philips s-bag™ alebo dodané vrečko na prach na opakované použitie (len určité krajiny).
- FC8920 – FC8916: Deklarovaná hodnota emisie hluku je 79 dB(A), čo predstavuje hladinu A akustického výkonu vzhľadom na referenčný akustický výkon 1 pW.
- FC8915 – FC8910: Deklarovaná hodnota emisie hluku je 80 dB(A), čo predstavuje hladinu A akustického výkonu vzhľadom na referenčný akustický výkon 1 pW.

## Elektromagnetické polia (EMF)

Toto zariadenie značky Philips vyhovuje všetkým normám týkajúcim sa elektromagnetických polí (EMF). Ak budete zariadenie používať správne a v súlade s pokynmi v tomto návode na použitie, bude jeho použitie bezpečné podľa všetkých v súčasnosti známych vedeckých poznatkov.

### Pred prvým použitím

- 1 Zariadenie a jeho príslušenstvo vyberte z krabice.
- 2 Odstráňte z neho všetky nálepky a ochrannú fóliu alebo plast.

### Príprava na použitie

#### Pripojenie hadice

- 1 Hadicu pripojíte tak, že ju pevne zatlačíte do zariadenia (budete počuť „kliknutie“). Uistite sa, že výrez v spojke hadice presne zapadá na výčnelok na tele zariadenia (Obr. 2).
- 2 Ak chcete hadicu odpojiť, stlačte tlačidlá (1) a vytiahnite hadicu zo zariadenia (2) (Obr. 3).

#### Pripojenie teleskopickej trubice

- 1 Ak chcete pripojiť teleskopickú trubicu k rukoväti:
  - Teleskopická trubica s kónickým pripojením (len niektoré modely): Rukoväť zasuňte do teleskopickej trubice a mierne ňou otočte (Obr. 4).

- Teleskopická trubica s gombíkovým pripojením (len niektoré modely): Zatlačte odpružený uzamykací gombík na rukoväti a zatlačte ju do teleskopickkej trubice. Odpružený uzamykací gombík zasuňte do otvoru v trubici (budete počuť „kliknutie“) (Obr. 5).

## **2 Ak chcete odpojiť teleskopickú trubicu od rukoväte:**

- Teleskopická trubica s kónickým pripojením (len niektoré modely): Jemne otočte a vyťahnite rukoväť z teleskopickkej trubice.
- Teleskopická trubica s gombíkovým pripojením (len niektoré modely): Zatlačte odpružený uzamykací gombík a vyťahnite rukoväť z trubice.

## **3 Teleskopickú trubicu nastavte na dĺžku, ktorá Vám počas vysávania najviac vyhovuje. (Obr. 6)**

Jednou rukou uchopte objímku a potiahnite časť trubice nad objímkou smerom nahor alebo ju druhou rukou potiahnite smerom nadol.

### **Pripojenie príslušenstva**

#### **1 Ak chcete pripojiť trubicu k niektorému nástavcu z príslušenstva: (Obr. 7)**

- Teleskopická trubica s kónickým pripojením (len niektoré modely): Teleskopickú trubicu zasuňte do príslušenstva a jemne ňou otočte.
- Teleskopická trubica s gombíkovým pripojením (len niektoré modely): Zatlačte odpružený uzamykací gombík na teleskopickkej trubici a zatlačte ju do príslušenstva. Odpružený uzamykací gombík zasuňte do otvoru v príslušenstve (budete počuť „kliknutie“).

#### **2 Ak chcete odpojiť teleskopickú trubicu od niektorého z príslušenstiev:**

- Teleskopická trubica s kónickým pripojením (len niektoré modely): Jemne otočte a vyťahnite teleskopickú trubicu z príslušenstva.
- Teleskopická trubica s gombíkovým pripojením (len niektoré modely): Zatlačte odpružený uzamykací gombík a vyťahnite trubicu z príslušenstva.

*Tip K rukoväti hadice je možné pripojiť aj malú hubicu, štrbinový nástavec a malú kefku (len niektoré modely).*

### **Spona na uchytenie príslušenstva**

#### **1 Štrbinový nástavec a malú hubicu zasuňte do spony.**

#### **2 Sponu na uchytenie príslušenstva nasadíte na trubicu (Obr. 8).**

#### **3 Sponu na uchytenie príslušenstva vyťahnite z trubice.**

### **Nástavec Tri-Active (len niektoré modely)**

Nástavec Tri-Active je viacúčelový nástavec určený na čistenie kobercov a pevných podláh.

- Bočné kefy zachytia viac prachu a nečistoty po bokoch nástavca a umožňujú lepšie čistenie priestoru okolo nábytku a iných prekážok (Obr. 9).
- Otvor v prednej časti nástavca umožňuje vysávanie väčších nečistôt (Obr. 10).

#### **1 Na čistenie pevných podláh použite nastavenie pre pevné podlahy (napr. dlaždicové, parketové, laminované podlahy a linoleum): nohou zatlačte na kolískový prepínač na vrchnej časti nástavca, aby sa z odkladacieho priestoru v nástavci vysunula kefa. Súčasne sa vysunú kolieska, ktoré zabránia poškrabaniu podlahy a zlepšia manévrovateľnosť nástavca (Obr. 11).**

#### **2 Na čistenie kobercov použite nastavenie pre koberce: zatlačte na kolískový prepínač, aby sa kefa zasuňovala späť do odkladacieho priestoru nástavca. Automaticky sa zasunie aj koliesko (Obr. 12).**

### **Kombinovaná hubica (len niektoré modely)**

Kombinovanú hubicu môžete používať na čistenie kobercov ako aj pevných podláh.



- 1** Ak chcete čistiť pevné podlahy, nohou zatlačte na kolískový prepínač na vrchnej časti hubice (Obr. 13).
  - Z hubice sa vysunie lišta s kefou na čistenie pevných podláh.
- 2** Ak chcete čistiť koberce, znovu stlačte kolískový prepínač (Obr. 14).
  - Lišta s kefou sa zasunie do hubice.

### Hubica na pevné podlahy (len niektoré modely)

- Hubica na tvrdé podlahy je navrhnutá na jemné čistenie tvrdých podláh (Obr. 15).

### Malá turbo kefa (len niektoré modely)

Malá turbo kefa je špeciálne navrhnutá na účinné odstránenie zvieracích chlпов a chumáčov prachu z nábytku a matracov. Jedinečná kefka vnútri malej turbo kefy uvoľňuje vlasy z tkanín. Vlasy sú následne odstránené vysávačom.

Malú turbo kefu je možné pripojiť k rukoväti hadice alebo teleskopickej trubici.

- 1** Ak chcete malú turbo kefu pripojiť, zasuňte ju do rukoväti alebo teleskopickej trubice a jemne ňou otočte.
- 2** Ak chcete malú turbo kefu odpojiť, jemne ňou otočte a vytiahnite ju z rukoväte alebo teleskopickej trubice.

### Použitie zariadenia

- 1** Z vysávača vytiahnite zvinutý kábel a zapojte ho do siete.
- 2** Stlačením vypínača na vrchnej časti zariadenia zapnete zariadenie (Obr. 16).

*Tip Nohou stlačte vypínač, aby ste predišli ohnutiu chrbtice.*

- 3** Ak chcete na chvíľu odstaviť trubicu počas vysávania, vložte výstupok na hubicu do odkladacej drážky (Obr. 17).
- 4** Aby ste zaistili stabilné odloženie teleskopickej trubice, nastavte trubicu na najkratšiu dĺžku.
- 5** Ak chcete zariadenie vypnúť, stlačte vypínač na vrchnej strane zariadenia.

### Nastavenie sacieho výkonu

- 1** Pomocou kolieska na vrchnej strane zariadenia môžete nastaviť sací výkon vysávača počas vysávania (Obr. 18).
  - Maximálny sací výkon (+) nastavte, keď vysávate veľmi znečistené koberce a pevnú podlahu.
  - Minimálny sací výkon (-) nastavte pri vysávaní záclon, obrusov a pod.
- 2** Len určité modely: Sací výkon môžete nastaviť aj pomocou posuvného ovládača sacieho výkonu na rukoväti (Obr. 19).

### Odkladanie

- 1** Vypnite zariadenie a odpojte sieťovú zástrčku zo siete.
- 2** Stlačte tlačidlo navíjania kábla, aby sa navinul sieťový kábel (Obr. 20).
- 3** Len niektoré modely: Keď zariadenie odkladáte, nástavec Tri-Active prepnite do polohy určenej na vysávanie kobercov. Zabráňte tak ohýbaniu bočných kefiiek (Obr. 12).
- 4** Zariadenie postavte do vzpriamenej polohy. Ak chcete nástavec pripojiť k zariadeniu, zasuňte lištu na nástavci do drážky na uloženie (Obr. 21).

Aby ste zaistili stabilné odloženie teleskopickej trubice, nastavte trubicu na najkratšiu dĺžku.

## Výmena/vyprázdenie vrecka na prach

Pred čistením alebo údržbou spotrebiča sa musí odpojiť zástrčka od elektrickej zásuvky.

### Výmena jednorazového vrecka na prach

- Vrečko na prach vymeňte hneď, ako indikátor označujúci, že je plné, trvale zmení farbu, t.j. aj vtedy, keď hubica nie je položená na podlahe (Obr. 22).

**1** Kryt potiahnite nahor, aby ste ho otvorili (Obr. 23).

**2** Nosič vrecka na prach vyberte zo zariadenia (Obr. 24).

Uistite sa, že vrečko na prach pri vyberaní zo zariadenia držíte vo vzpriamenej polohe.

**3** Potiahnite za kartónové uško, čím z nosiča vyberiete plné vrečko na prach (Obr. 25).

Keď tak urobíte, vrečko na prach sa automaticky uzatvorí.

**4** Kartón nového vrecka na prach zasuňte čo najhlbšie do drážok nosiča. (Obr. 26)

**5** Nosič vrecka na prach vložte späť do vysávača (Obr. 27).

*Poznámka: Ak do zariadenia nie je vložené žiadne vrečko na prach, nie je možné zatvoriť kryt.*

**6** Kryt zatvoríte tak, že ho zatlačíte nadol (budete počuť „kliknutie“).

### Vyprázdenie vrecka na prach na opakované použitie (len určité krajiny)

V niektorých krajinách sa s týmto zariadením dodáva aj vrečko na prach na opakované použitie, ktoré je možné opakovane používať a vyprázdiť. Vrečko na prach na opakované použitie je možné používať namiesto jednorazových vrieciek na prach.

Postup pri vyberaní a vkladaní vrecka na opakované použitie je rovnaký ako postup opísaný v kapitole „Výmena jednorazového vrecka na prach“.

Vyprázdenie vrecka na opakované použitie:

**1** Svorku posuňte smerom od vrecka na prach.

**2** Obsah vrecka vytraste do koša na odpadky.

**3** Aby ste vrečko na prach zatvorili, zasuňte svorku späť na jeho spodnú hranu.

## Čistenie a údržba

Pred čistením alebo údržbou spotrebiča sa musí odpojiť zástrčka od elektrickej zásuvky.

### Čistenie permanentného ochranného filtra motora

Permanentný ochranný filter motora vyčistíte pri každom vyprázdení vrecka na prach na opakované použitie alebo pri výmene jednorazového vrecka na prach.

**1** Nosič vrecka na prach vyberte spolu s vreckom (Obr. 24).

**2** Stlačením uška na vrchu nosiča ochranného filtra motora smerom nadol ho uvoľníte (Obr. 28).

**3** Potiahnite nosič ochranného filtra motora smerom k sebe (1) a zdvihnite ho smerom nahor von z priestoru pre vrečko na prach (2). (Obr. 29)

**4** Potraste filtrom nad smetným košom, a tak ho vyčistite.

**5** Čistý filter vložte späť do nosiča filtra.

**6** Dva výstupy nosiča filtra v dolnej časti zasuňte za lištu, aby nosič aj v hornej časti (1) zapadol na svoje miesto. Potom ho zatlačte na svoje miesto (budete počuť „kliknutie“) (2) (Obr. 30).

**7** Nosič vrecka na prach spolu s vreckom na prach vložte späť do zariadenia a zatvorte kryt.

## Čistenie umývateľného filtra HEPA 12

---

Umývateľný filter HEPA 12 dokáže odstrániť z vyfukovaného vzduchu 99,5 % drobných častíčkách väčších ako 0,0003 mm. Medzi tieto častíčky nepatrí len prach, ale aj škodlivé mikroskopické organizmy, ako napr. roztoče a ich výkaly, ktoré sú známou príčinou alergií dýchacích ciest.

**Poznámka:** Aby bolo zaručené optimálne zachytávanie prachu a výkon vysávača, musíte filter HEPA vždy vymeniť za originálny filter značky Philips správneho typu (pozrite si kapitolu „Objednávanie príslušenstva“).

Umývateľný filter HEPA 12 čistíte raz za 6 mesiacov. Umývateľný filter HEPA 12 môžete vyčistiť max. 4-krát. Po 4 umytiach filter vymeňte.

- 1** Mriežku filtra HEPA otvoríte uchopením svoriek a potiahnutím smerom nahor (Obr. 31).
- 2** Vyberte filter HEPA 12 zo zariadenia (Obr. 32).
- 3** Stranu filtra HEPA 12 so záhybmi opláchnite miernym prúdom horúcej vody.
  - Filter držte tak, aby bola strana so záhybmi vo vzpriamenej polohe a voda stekala rovnoobežne so záhybmi. Filter držte pod takým uhlom, aby voda zmyla nečistoty zachytené v záhyboch (Obr. 33).
  - Otočte filter o 180° a nechajte vodu stekať pozdĺž záhybov v opačnom smere (Obr. 34).
  - Tento postup opakujte, až kým filter nebude čistý.

Umývateľný filter nikdy nečistíte pomocou kefy (Obr. 35).

**Poznámka:** Čistením sa neobnoví pôvodná farba filtra, ale jeho filtračný výkon.

- 4** Z povrchu filtra opatrne otraste zvyšky vody. Pred opätovným vložením do vysávača nechajte filter aspoň 2 hodiny schnúť.

**Poznámka:** Predtým, ako filter vložíte späť do zariadenia sa uistite, že je úplne suchý.

- 5** Vložte filter späť do zariadenia (Obr. 36).

**Poznámka:** Uistite sa, že dva výstupky filtra HEPA smerujú nadol.

- 6** Ak chcete zatvoriť mriežku filtra HEPA, najprv zarovnajete vrchnú časť mriežky so zariadením (1). Potom zatlačte svorky smerom nadol, až kým mriežka nezapadne na miesto (2) (budete počuť „kliknutie“) (Obr. 37).

## Čistenie malej turbo kefy

---

Ak chcete vyčistiť kefku vo vnútri malej turbo kefy, postupujte podľa nasledovných krokov:

- 1** Malú turbo kefu otočte hore nohami.
- 2** Malú turbo kefu odomknite otočením krúžka proti smeru pohybu hodinových ručičiek (1) a potiahnutím smerom k sebe (2) (Obr. 38).
- 3** Oddelíte dve polovice puzdra (Obr. 39).
- 4** Odstráňte vlasy a nečistoty namotané okolo kefy. (Obr. 40)

Neodpájajte kefku ani súčiastky vo vnútri malej turbo kefy.

- 5** Tri výstupky spodnej časti zasuňte do troch otvorov vo vrchnej časti (Obr. 41).
- 6** Turbo kefu zatvoríte položením spodnej časti na vrchnú časť (Obr. 42).
- 7** Malú turbo kefu uzamknete posunutím krúžka smerom k puzdru (1) a otočením v smere pohybu hodinových ručičiek (2) (Obr. 43).

## Objednávanie príslušenstva

Ak si chcete kúpiť vrecká na prach, filtre alebo iné príslušenstvo, navštívte stránku [www.philips.com](http://www.philips.com), riadte sa celosvetovo platným záručným listom alebo sa obráťte na Stredisko starostlivosti o zákazníkov spoločnosti Philips vo Vašej krajine.

### Objednávanie vreciek na prach

- Syntetické vrecká na prach Philips Classic s-bag™ si môžete objednať pod katalógovým označením FC8021.
- Syntetické vrecká na prach s vylepšenými filtračnými vlastnosťami Philips Clinic s-bag™ si môžete objednať pod katalógovým označením FC8022.
- Syntetické vrecká na prach Philips Anti-odour s-bag™ si môžete objednať pod katalógovým označením FC8023.
- Vrecká na prach na opakované použitie (len niektoré krajiny) si môžete objednať pod katalógovým označením 4322 004 93370.

**Poznámka:** Viac informácií o vrecku s-bag získate na adrese [www.s-bag.com](http://www.s-bag.com).

### Objednávanie filtrov

- Umývateľné filtre HEPA 12 si môžete objednať pod typovým číslom FC8044.

## Životné prostredie

- Zariadenie na konci jeho životnosti neodhadzujte spolu s bežným komunálnym odpadom, ale kvôli recyklácii ho odovzdajte na mieste oficiálneho zberu. Pomôžete tak chrániť životné prostredie (Obr. 44).

## Záruka a servis

Ak potrebujete servis, informácie alebo máte problém, navštívte webovú stránku spoločnosti Philips, [www.philips.com](http://www.philips.com), alebo sa obráťte na Stredisko starostlivosti o zákazníkov spoločnosti Philips vo Vašej krajine (telefónne číslo strediska nájdete v priloženom celosvetovo platnom záručnom liste). Ak sa vo Vašej krajine toto stredisko nenachádza, obráťte sa na miestneho predajcu výrobkov Philips.

## Riešenie problémov

Táto kapitola obsahuje zhrnutie najbežnejších problémov, ktoré sa môžu vyskytnúť pri používaní zariadenia. Ak neviete problém vyriešiť pomocou nižšie uvedených informácií, obráťte sa na Stredisko starostlivosti o zákazníkov vo Vašej krajine.

### 1 Nedostatočný sací výkon.

A Skontrolujte, či nie je vrecko na prach plné.

V prípade potreby vymeňte jednorazové vrecko na prach alebo vyprázdňte vrecko na prach na opakované použitie (len určité krajiny).

B Skontrolujte, či nie je potrebné vyčistiť alebo vymeniť filtre.

Ak je to potrebné, vyčistíte alebo vymeňte filtre.

C Skontrolujte, či je koliesko nastavenia sacieho výkonu v polohe pre maximálny výkon.

D Skontrolujte, či hubica, trubica alebo hadica nie je upchatá.

- Aby ste odstránili upchatie, odpojte zablokovanú časť a pripojte ju (až pokiaľ sa dá) v opačnom smere. Zapnite vysávač a nechajte prúdiť vzduch cez upchaté miesto v opačnom smere (Obr. 45).

### 2 Len niektoré modely: vlasy sú namotané okolo kefy vnútri malej turbo kefy.

A Vyčistíte malú turbo kefu. Pozrite si časť „Čistenie malej turbo kefy“ v kapitole „Čistenie“. (Obr. 46)

## Uvod

Čestitamo vam za nakup in dobrodošli pri Philipsu! Če želite popolnoma izkoristiti podporo, ki jo nudi Philips, registrirajte izdelek na [www.philips.com/welcome](http://www.philips.com/welcome).

## Splošni opis (Sl. 1)

- 1 Naslovnica
- 2 Jeziček za sprostitev pokrova
- 3 Zaščitni filter motorja
- 4 Nosilec vrečke za prah
- 5 Vrečka za prah (samo pri določenih modelih)
- 6 Odprtina za gibljivo cev
- 7 Indikator napolnjenosti vrečke
- 8 Zgornji ročaj
- 9 Kolesce za izbiro sesalne moči
- 10 Gumb za vklop/izklop
- 11 Gumb za navijanje kabla
- 12 Ročaj z gibljivo cevjo (samo pri določenih modelih)
- 13 Drsnik za nastavitev sesalne moči (samo pri določenih modelih)
- 14 Nastavek za trda tla (samo pri določenih modelih)
- 15 Nastavek s trojnim delovanjem (samo pri določenih modelih)
- 16 Zatič za pritrditev cevi
- 17 Stranska ščetka
- 18 Preklopno stikalo za nastavitev za preproge/trda tla
- 19 Kombinirani nastavek (samo pri določenih modelih)
- 20 Preklopno stikalo za nastavitev za preproge/trda tla
- 21 Majhna turbo krtača (samo pri določenih modelih)
- 22 Ozki nastavek
- 23 Mali nastavek
- 24 Mala krtača (samo pri določenih modelih)
- 25 Teleskopska cev s spojem z gumbom (samo pri določenih modelih)
- 26 Objemka za nastavke
- 27 Teleskopska cev (samo pri določenih modelih)
- 28 Mreža filtra
- 29 Pralni filter HEPA 12
- 30 Reža za shranjevanje
- 31 Omrežni kabel z vtičem
- 32 Ročaj
- 33 Vrtljivo kolesce
- 34 Odprtina za shranjevanje
- 35 Tipska ploščica
- 36 Zadnja kolesca

## Pomembno

Pred uporabo aparata natančno preberite ta uporabniški priročnik in ga shranite za poznejšo uporabo.

### Nevarnost

- Ne vsesavajte vode ali katerekoli druge tekočine. Ne vsesavajte vnetljivih snovi ali pepela, dokler se ta popolnoma ne ohladi.

### **Opozorilo**

- Preden priključite aparat na električno omrežje, preverite, ali napetost, navedena na aparatu, ustreza napetosti lokalnega električnega omrežja.
- Aparata ne uporabljajte, če je poškodovan vtičač, omrežni kabel ali sam aparat.
- Poškodovani omrežni kabel sme zamenjati le podjetje Philips, Philipsov pooblaščen servis ali ustrezno usposobljeno oseboje.
- Aparat ni namenjen uporabi s strani otrok in oseb z zmanjšanimi telesnimi, čutnimi ali duševnimi sposobnostmi ali oseb s pomanjkljivimi izkušnjami in znanjem, razen če jih pri uporabi nadzoruje ali jim svetuje oseba, ki je odgovorna za njihovo varnost.
- Pazite, da se otroci ne igrajo z aparatom.
- Ko je sesalnik vklopljen in je cev priključena na sesalnik, cevi, gibljive cevi ali drugih nastavkov ne usmerjajte v oči ali ušesa in jih ne vstavljajte v usta.
- Vtič mora biti odstranjen iz omrežne vtičnice pred čiščenjem ali vzdrževanjem naprave.

### **Previdno**

- Ko sesate pepel, fini pesek, apno, cementni prah in podobne snovi, se pore vrečke za prah zamašijo. Indikator napolnjenosti vrečke bo pokazal, da je vrečka polna. Zamenjajte vrečko za enkratno uporabo ali izpraznite vrečko za večkratno uporabo, četudi še ni polna (oglejte si poglavje "Menjava/praznjenje vrečke za prah").
- Aparata ne uporabljajte brez zaščitnega filtra motorja. Takšna uporaba lahko škoduje motorju in s tem skrajša življenjsko dobo aparata.
- Uporabljajte samo sintetične vrečke za prah Philips s-bag™ ali priloženo vrečko za večkratno uporabo (samo v nekaterih državah).
- FC8920-FC8916: Raven hrupa: Lc = 79 dB(A)
- FC8915-FC8910: Raven hrupa: Lc = 80 dB(A)

### **Elektromagnetna polja (EMF)**

Ta Philipsov aparat ustreza vsem standardom glede elektromagnetnih polj (EMF). Če z aparatom ravnate pravilno in v skladu z navodili v tem priročniku, je njegova uporaba glede na danes veljavne znanstvene dokaze varna.

### **Pred prvo uporabo**

- 1** Aparat in nastavke vzemite iz embalaže.
- 2** Z aparata odstranite vse nalepke, zaščitno folijo ali plastiko.

### **Priprava za uporabo**

#### **Priklop cevi**

- 1** Gibljivo cev priklopite tako, da jo trdno potisnete v aparat ("klik"). Vboklina v priključku gibljive cevi se mora popolnoma prilegati izboklini na ohišju aparata (Sl. 2).
- 2** Za odklop cevi pritisnite gumba (1) in cev povlecite iz aparata (2) (Sl. 3).

#### **Priklop teleskopske cevi**

- 1** Priklop teleskopske cevi na ročaj:
  - Teleskopska cev s stožčastim spojem (samo pri določenih modelih): ročaj vstavite v teleskopsko cev in ga rahlo obrnite (Sl. 4).
  - Teleskopska cev s spojem z gumbom (samo pri določenih modelih): pritisnite vzmetni gumb na ročaju in ročaj vstavite v teleskopsko cev. Vzmetni gumb se mora zaskočiti v odprtino na teleskopski cevi ("klik") (Sl. 5).

**2 Odklop teleskopske cevi z ročaja:**

- Teleskopska cev s stožčastim spojem (samo pri določenih modelih): ročaj povlecite iz teleskopske cevi in ga hkrati rahlo obračajte.
- Teleskopska cev s spojem z gumbom (samo pri določenih modelih): pritisnite vzmetni gumb in ročaj izvlecite iz cevi.

**3 Dolžino teleskopske cevi nastavite na najprimernejšo dolžino za sesanje. (Sl. 6)**

Z roko primite obroček in del cevi nad obročkom povlecite navzgor ali pa ga z drugo roko potisnite navzdol.

**Priklop nastavkov****1 Priklop cevi na enega od nastavkov: (Sl. 7)**

- Teleskopska cev s stožčastim spojem (samo pri določenih modelih): teleskopsko cev vstavite v nastavek in jo pri tem rahlo obračajte.
- Teleskopska cev s spojem z gumbom (samo pri določenih modelih): pritisnite vzmetni gumb na teleskopski cevi in cev vstavite v nastavek. Vzmetni gumb se mora zaskočiti v odprtino na nastavku ("klik").

**2 Odklop teleskopske cevi z nastavka:**

- Teleskopska cev s stožčastim spojem (samo pri določenih modelih): teleskopsko cev izvlecite iz nastavka in jo pri tem rahlo obračajte.
- Teleskopska cev s spojem z gumbom (samo pri določenih modelih): pritisnite vzmetni gumb in cev izvlecite iz nastavka.

*Namig: Mali nastavek, ozki nastavek in malo krtačo (samo pri določenih modelih) je mogoče priklopiti tudi na ročaj cevi.*

**Objemka za nastavke****1 Ozki nastavek in mali nastavek vstavite v objemko.****2 Objemko za nastavke pritrdite na cev (Sl. 8).****3 Objemko za nastavke povlecite s cevi in odstranite.****Nastavek s trojnim delovanjem (samo pri določenih modelih)**

Nastavek s trojnim delovanjem je večnamenski nastavek za preproge in trde podlage.

- Stranske ščetine ob straneh nastavka ujamejo več prahu in umazanije ter tako omogočajo učinkovitejše sesanje okoli pohištva in drugih ovir (Sl. 9).
- Reža na sprednjem delu nastavka omogoča sesanje večjih delov (Sl. 10).

**1 Za čiščenje trdih tal (na primer ploščic, parketa, laminata in linoleja) uporabite nastavek za trde podlage: z nogo pritisnite na preklopno stikalo na vrhu nastavka, da ščetka skoči iz ohišja. Hkrati se dvigne tudi kolesce, kar prepreči praskanje in izboljša gibljivost (Sl. 11).****2 Za čiščenje preprog uporabite nastavek za preproge: ponovno pritisnite na preklopno stikalo, da ščetka skoči nazaj v ohišje nastavka. Kolesce se samodejno spusti (Sl. 12).****Kombinirani nastavek (samo pri določenih modelih)**

Kombinirani nastavek za sesanje lahko uporabljate za sesanje preprog in trdih tal.

**1 Ko čistite trda tla, pritisnite z nogo preklopno stikalo na vrhu nastavka (Sl. 13).**

- ▶ Iz ohišja nastavka izskoči ščetka za čiščenje trdih tal.

**2 Ko sesate preproge, z nogo ponovno pritisnite preklopno stikalo (Sl. 14).**

- ▶ Ščetka skoči nazaj v ohišje nastavka.

### **Nastavek za trda tla (samo pri določenih modelih)**

---

- Nastavek za trda tla je zasnovan za nežno čiščenje trdih tal (Sl. 15).

### **Majhna turbo krtača (samo pri določenih modelih)**

---

Majhna turbo krtača je posebej zasnovana za učinkovito odstranjevanje živalskih dlak in puha s pohištvu in vzmetnic. Edinstvena krtača, vgrajena v majhno turbo krtačo, ločuje dlake od tkanin. Sesalnik nato vsesa odstranjene dlake.

Majhno turbo krtačo je mogoče namestiti na ročaj cevi ali na teleskopsko cev.

- 1** Če želite pritrditi majhno turbo krtačo, jo vstavite v ročaj ali teleskopsko cev in jo pri tem rahlo obračajte.
- 2** Če želite odstraniti majhno turbo krtačo, jo izvlecite iz ročaja ali teleskopske cevi in jo pri tem rahlo obračajte.

### **Uporaba aparata**

- 1** Omrežni kabel izvlecite iz aparata in vtičnik vključite v omrežno vtičnico.
- 2** Za vklop aparata pritisnite gumb za vklop/izklop na vrhu aparata (Sl. 16).

*Namig: Sklanjanju se izognete, če gumb za vklop/izklop pritisnete kar z nogo.*

- 3** Če med sesanjem cev želite za trenutek postaviti na mesto, zatič na nastavku zataknete v režo za shranjevanje (Sl. 17).
- 4** Teleskopska cev bo stabilno zataknjena, če cev nastavite na najkrajšo dolžino.
- 5** Aparat izklopite s pritiskom gumba za vklop/izklop na vrhu aparata.

### **Nastavitev sesalne moči**

---

- 1** Med sesanjem sesalno moč lahko prilagajate s kolescem na vrhu aparata (Sl. 18).
  - Močno umazane preproge in trda tla sesajte z največjo sesalno močjo (+).
  - Zavese, namizne prte in podobno sesajte z najmanjšo sesalno močjo (-).
- 2** Samo pri določenih modelih: sesalno moč lahko nastavite tudi z drsnikom za nastavitev sesalne moči na ročaju (Sl. 19).

### **Shranjevanje**

- 1** Aparat izklopite in vtičnik izključite iz omrežne vtičnice.
- 2** Pritisnite gumb za navijanje kabla, da navijete omrežni kabel (Sl. 20).
- 3** Samo pri določenih modelih: nastavek Tri-Active hranite v položaju za čiščenje preprog. Tako preprečite zvijanje stranskih ščetin (Sl. 12).
- 4** Aparat postavite pokonci. Če želite nanj priklopiti nastavek, vstavite zatič na nastavku v režo za shranjevanje (Sl. 21).

Teleskopska cev bo stabilno shranjena, če cev nastavite na najkrajšo dolžino.

### **Menjava/praznjenje vrečke za prah**

Vtič mora biti odstranjen iz omrežne vtičnice pred čiščenjem ali vzdrževanjem naprave.

### **Zamenjava vrečke za enkratno uporabo**

---

- Ko indikator napolnjenosti vrečke za stalno spremeni barvo, vrečko takoj zamenjajte, tudi kadar nastavek ni na tleh (Sl. 22).



**1** Pokrov povlecite navzgor, da ga odprete (Sl. 23).

**2** Iz aparate dvignite nosilec vrečke (Sl. 24).

Pazite, da boste vrečko držali pokonci, ko jo dvigujete iz aparata.

**3** Povlecite za kartonski jeziček, da odstranite polno vrečko iz nosilca (Sl. 25).

► Vrečka se pri tem samodejno zapre.

**4** Zgornji kartonasti del nove vrečke namestite med oba utora na nosilcu in jo do konca potisnite vanj. (Sl. 26)

**5** Vstavite nosilec vrečke nazaj v sesalnik (Sl. 27).

*Opomba: Če niste vstavili vrečke za prah, pokrova ne bo mogoče zapreti.*

**6** Pokrov potisnite navzdol, da ga zaprete ("klik").

### **Praznjenje vrečke za večkratno uporabo (samo v nekaterih državah)**

V nekaterih državah je ta sesalnik opremljen tudi z vrečko za večkratno uporabo, ki jo je mogoče po izpraznitvi ponovno uporabiti. Vrečko za večkratno uporabo lahko uporabite namesto vrečk za enkratno uporabo.

Za odstranjevanje in vstavljanje tovrstne vrečke preprosto sledite navodilom v poglavju "Zamenjava vrečke za enkratno uporabo".

Vrečko za večkratno uporabo izpraznite tako, da:

**1** S strani potisnite zaponko z vrečke.

**2** Vsebino vrečke izpraznite v koš za smeti.

**3** Zaprite vrečko tako, da plastično zaponko potisnete nazaj na spodnji rob vrečke.

### **Čiščenje in vzdrževanje**

Vtič mora biti odstranjen iz omrežne vtičnice pred čiščenjem ali vzdrževanjem naprave.

#### **Čiščenje trajnega zaščitnega filtra motorja**

Trajni zaščitni filter motorja očistite vsakič, ko izpraznite vrečko za večkratno uporabo ali zamenjate vrečko za enkratno uporabo.

**1** Odstranite nosilec z vrečko (Sl. 24).

**2** Jeziček na vrhu nosilca zaščitnega filtra motorja pritisnite navzdol, da ga sprostite (Sl. 28).

**3** Vrh nosilca zaščitnega filtra motorja povlecite proti sebi (1) in nosilec filtra dvignite iz komore za vrečko za prah (2). (Sl. 29)

**4** Filter očistite tako, da ga stresete nad smetnjakom.

**5** Čisti filter namestite nazaj v nosilec filtra.

**6** Zatiča nosilca filtra namestite za režo na dnu in zagotovite, da je na vrhu pravilno nameščen (1). Nato nosilec filtra pritisnite na mesto ("klik") (2) (Sl. 30).

**7** Nosilec z vrečko namestite nazaj v aparat in zaprite pokrov.

#### **Čiščenje pralnega filtra HEPA 12**

Pralni filter HEPA 12 iz izhodnega zraka odstrani 99,5 % vseh delcev, večjih od 0,0003 mm. To ne vključuje samo običajnega hišnega prahu, temveč tudi škodljive mikroskopske organizme, kot so pršice in njihovi iztrebki, ki so znan povzročitelj alergij dihal.

*Opomba:* Če želite zagotoviti optimalno zadrževanje prahu in delovanje sesalnika, zamenjajte filter HEPA z ustreznim originalnim Philipsovim filtrom (oglejte si poglavje "Naročanje dodatne opreme").

Pralni filter HEPA 12 očistite vsakih 6 mesecev. Pralni filter HEPA 12 lahko očistite največ štirikrat. Po četrtem čiščenju je treba filter zamenjati.

**1** Mrežico filtra HEPA odprete tako, da primete jezička in ju povlečete navzgor (Sl. 31).

**2** Filter HEPA 12 odstranite iz aparata (Sl. 32).

**3** Sperite nagubano stran filtra HEPA 12 pod vročo in počasi tekočo vodo iz pipe.

- Filter držite tako, da je nagubana stran usmerjena navzgor in da voda teče vzporedno z gubami. Filter držite pod kotom tako, da voda spere umazanijo iz gub (Sl. 33).
- Filter obrnite za 180° in pustite, da voda teče vzdolž gub še v nasprotni smeri (Sl. 34).
- Nadaljujte s čiščenjem, dokler filter ni čist.

Pralnega filtra ne čistite s ščetko (Sl. 35).

*Opomba:* S čiščenjem ni mogoče povrniti prvotne barve filtra, se pa obnovi zmogljivost filtriranja.

**4** Previdno otresite vodo s površine filtra. Preden vstavite filter nazaj v sesalnik, ga pustite, da se suši vsaj dve uri.

*Opomba:* Poskrbite, da je filter popolnoma suh, preden ga znova vstavite v aparat.

**5** Filter namestite nazaj v aparat (Sl. 36).

*Opomba:* Zatiča filtra HEPA morata biti obrnjena navzdol.

**6** Mrežico filtra HEPA zaprete tako, da zgornji del mrežice filtra najprej poravnate z aparatom (1), nato pa jezička potisnete navzdol, da se mrežica zaskoči (2) ("klik") (Sl. 37).

### **Čiščenje majhne turbo krtače**

Pri čiščenju krtače v majhni turbo krtači sledite spodnjim korakom:

**1** Majhno turbo krtačo obrnite navzdol.

**2** Če želite odkleniti majhno turbo krtačo, obrnite obroč v levo (1) in ga povlecite proti sebi (2) (Sl. 38).

**3** Ločite obe polovici ohišja (Sl. 39).

**4** Odstranite dlake in umazanijo, ki se je nabrala okrog krtače. (Sl. 40)

Krtače in notranjih delov majhne turbo krtače ne odstranjujte.

**5** Tri robove spodnjega dela vstavite v tri odprtine zgornjega dela (Sl. 41).

**6** Spodnji del spustite na zgornji del turbo krtače in jo tako zaprite (Sl. 42).

**7** Če želite majhno turbo krtačo zakleniti, obroček potisnite proti ohišju (1) in ga obrnite v desno, da ga pritrdite(2) (Sl. 43).

### **Naročanje pribora**

Za nakup vrečk za prah, filtrov ali drugega pribora za ta aparat obiščite spletno mesto [www.philips.com](http://www.philips.com), si oglejte mednarodni garancijski list ali pa se obrnite na Philipsov center za pomoč uporabnikom v svoji državi.

### Naročanje vrečk za prah

- Sintetične vrečke za prah Philips Classic s-bag™ so na voljo pod oznako FC8021.
- Sintetične vrečke za prah Philips Clinic s-bag™ z visoko stopnjo filtriranja so na voljo pod oznako FC8022.
- Sintetične vrečke za prah Philips Anti-odour s-bag™ so na voljo pod oznako FC8023.
- Vrečke za prah za večkratno uporabo (samo v nekaterih državah) so na voljo pod kodo 4322 004 93370.

*Opomba: Več informacij o vrečkah s-bag si oglejte na spletni strani [www.s-bag.com](http://www.s-bag.com).*

### Naročanje filtrov

- Pralni filtri HEPA 12 so na voljo pod oznako FC8044.

### Okolje

- Aparata po preteku življenjske dobe ne odvrzite skupaj z običajnimi gospodinjstskimi odpadki, temveč ga odložite na uradnem zbirnem mestu za recikliranje. Tako pripomorete k ohranitvi okolja (Sl. 44).

### Garancija in servis

Za servis, informacije ali v primeru težav obiščite Philipsovo spletno stran na naslovu [www.philips.com](http://www.philips.com) ali pa se obrnite na Philipsov center za pomoč uporabnikom v svoji državi (telefonsko številko najdete na mednarodnem garancijskem listu). Če v vaši državi ni takšnega centra, se obrnite na lokalnega Philipsovega prodajalca.

### Odpravljanje težav

To poglavje vsebuje povzetek najpogostejših težav, ki se lahko pojavijo pri uporabi aparatov. Če s temi nasveti ne morete odpraviti težav, se obrnite na center za pomoč uporabnikom v svoji državi.

#### 1 Premajhna sesalna moč.

A Preverite, ali je vrečka za prah polna.

Po potrebi zamenjajte vrečko za enkratno uporabo ali izpraznite vrečko za večkratno uporabo (samo v nekaterih državah).

B Preverite, ali je treba očistiti ali zamenjati filtre.

Po potrebi filtre očistite ali zamenjajte.

C Preverite, ali je kolesce za izbiro sesalne moči nastavljeno na največjo moč.

D Preverite, ali je pretok zraka skozi nastavek, cev ali gibljivo cev oviran.

- Za odstranitev ovire odklopite blokirani del in ga ponovno priklopite (kolikor daleč je mogoče) v nasprotni smeri. Vključite sesalnik in s tem zrak spustite skozi blokirani del v nasprotni smeri (Sl. 45).

#### 2 Samo pri določenih modelih: dlake se nabirajo okrog krtače v notranjosti majhne turbo krtače.

A Majhno turbo krtačo očistite. Oglejte si razdelek "Čiščenje majhne turbo krtače" v poglavju "Čiščenje". (Sl. 46)

**Uvod**

Čestitamo vam na kupovini i dobro došli u Philips! Da biste imali sve pogodnosti podrške koju pruža Philips, registrujte svoj proizvod na [www.philips.com/welcome](http://www.philips.com/welcome).

**Opšti opis (Sl. 1)**

- 1 Zaštitni poklopac
- 2 Jezičak za oslobađanje poklopca
- 3 Filter za zaštitu motora
- 4 Držač kese za prašinu
- 5 Kesa za prašinu
- 6 Otvor za priključivanje creva
- 7 Indikator napunjenosti kese za prašinu
- 8 Gornja ručka
- 9 Točkić za izbor snage usisavanja
- 10 Dugme za uključivanje/isključivanje
- 11 Dugme za namotavanje kabla
- 12 Ručka sa crevom (samo određeni modeli)
- 13 Klizni prekidač za snagu usisavanja (samo određeni modeli)
- 14 Mlaznica za tvrde podove (samo određeni modeli)
- 15 Tri-Active mlaznica (samo određeni modeli)
- 16 Izbočina za odlaganje/spremanje
- 17 Bočne četke
- 18 Prekidač za podešavanje tepih/tvrd pod
- 19 Kombinovana mlaznica (samo određeni modeli)
- 20 Prekidač za podešavanje tepih/tvrd pod
- 21 Mini turbo četka (samo određeni modeli)
- 22 Dodatak za uske površine
- 23 Mala mlaznica
- 24 Mala četka (samo određeni modeli)
- 25 Teleskopska cev sa povezivanjem pomoću dugmeta (samo određeni modeli)
- 26 Hvatiljka za dodatke
- 27 Teleskopska cev (samo određeni modeli)
- 28 Rešetka filtera
- 29 Filter HEPA 12 koji može da se pere
- 30 Prerez za odlaganje
- 31 Kabl za napajanje sa utikačem
- 32 Ručke
- 33 Obrtni točak
- 34 Prerez za spremanje
- 35 Tipska pločica
- 36 Zadnji točkovi

**Važno**

Pre upotrebe aparata pažljivo pročitajte ovo uputstvo i sačuvajte ga za buduće potrebe.

**Opasnost**

- Nikada nemojte usisavati vodu niti bilo kakve druge tečnosti. Nikada nemojte usisavati zapaljive supstance, a pepeo ne usisavajte dok se ne ohladi.

**Upozorenje**

- Pre uključivanja aparata, proverite da li napon naznačen na aparatu odgovara naponu lokalne mreže.

- Nemojte da koristite aparat ako je oštećen utikač, kabl za napajanje ili sam aparat.
- Ako je kabl za napajanje oštećen, on uvek mora biti zamenjen od strane kompanije Philips, ovlašćenog Philips servisa ili na sličan način kvalifikovanih osoba, kako bi se izbegao rizik.
- Ovaj aparat nije namenjen za upotrebu od strane osoba (što podrazumeva i decu) sa smanjenim fizičkim, senzornim ili mentalnim sposobnostima, ili nedostatkom iskustva i znanja, osim pod nadzorom ili na osnovu uputstava za upotrebu aparata datih od strane osobe koja odgovara za njihovu bezbednost.
- Deca moraju da budu pod nadzorom da se ne bi igrala aparatom.
- Nemojte da usmeravate crevo, cev niti bilo koji dodatak prema očima ili ušima i nemojte ih stavljati u usta ako su povezani sa usisivačem koji je uključen.
- Pre čišćenja ili održavanja aparata izvucite utikač iz utičnice.

### Opres

- Ako usisivač koristite za usisavanje pepela, sitnog peska, kreča, cementne prašine i sličnih supstanci, pore na kesi za prašinu će se zapušiti. Usled toga, indikator napunjenosti kese pokazaće da je kesa puna. Zamenite kesu za prašinu za jednokratnu upotrebu i ispraznite kesu za prašinu za višekratnu upotrebu, čak i ako još uvek nije puna (pogledajte poglavlje 'Zamena/pražnjenje kese za prašinu').
- Usisivač nemojte da koristite bez filtera za zaštitu motora. To bi moglo da ošteti motor i da skрати radni vek aparata.
- Upotrebljavajte samo isporučene Philips s-bag™ sintetičke kese za prašinu (samo u određenim zemljama).
- FC8920-FC8916: Nivo buke: Lc = 79 dB(A)
- FC8915-FC8910: Nivo buke: Lc = 80 dB(A)

### Elektromagnetna polja (EMF)

Ovaj Philips aparat je usklađen sa svim standardima u vezi sa elektromagnetnim poljima (EMF). Ako se aparatom rukuje na odgovarajući način i u skladu sa uputstvima iz ovog priručnika, aparat je bezbedan za upotrebu prema naučnim dokazima koji su danas dostupni.

### Pre prve upotrebe

- 1 Izvadite aparat i dodatke iz kutije.
- 2 Sa aparata ploče skinite sve nalepnice, zaštitnu foliju ili plastiku.

### Pre upotrebe

#### Povezivanje creva

- 1 Čvrsto gurnite crevo u aparat („klik“) da biste ga povezali. Proverite da li udubljenje u priključku creva tačno odgovara kućištu aparata (Sl. 2).
- 2 Da biste skinuli crevo, pritisnite dugmad (1) i izvucite crevo iz aparata (2) (Sl. 3).

#### Priključivanje teleskopske cevi

- 1 Da biste priključili teleskopsku cev na ručku:
  - teleskopska cev sa konusnim priključkom (samo određeni modeli): umetnite ručku u teleskopsku cev i malo okrenite (Sl. 4).
  - teleskopska cev sa povezivanjem pomoću dugmeta (samo određeni modeli): pritisnite dugme sa oprugom na ručki i umetnite je u teleskopsku cev. Namestite dugme sa oprugom u otvor na cevi („klik“) (Sl. 5).

**2 Da biste skinuli teleskopsku cev sa ručke:**

- teleskopska cev sa konusnim priključkom (samo određeni modeli): izvucite ručku iz teleskopske cevi uz malo okretanja.
- teleskopska cev sa povezivanjem pomoću dugmeta (samo određeni modeli): pritisnite dugme sa oprugom i izvucite ručku iz cevi.

**3 Podesite teleskopsku cev na dužinu koja vam najviše odgovara za usisavanje. (Sl. 6)**

Pridržavajte naglavak jednom rukom i povucite cev iznad naglavka nagore ili je drugom rukom gurnite nadole.

**Priključivanje dodataka****1 Da biste priključili cev na neki od dodataka: (Sl. 7)**

- teleskopska cev sa konusnim priključkom (samo određeni modeli): umetnite teleskopsku cev u dodatak uz malo okretanja.
- teleskopska cev sa povezivanjem pomoću dugmeta (samo određeni modeli): pritisnite dugme sa oprugom na teleskopskoj cevi i umetnite je u dodatak. Namestite dugme sa oprugom u otvor na dodatku („klik“).

**2 Da biste skinuli teleskopsku cev sa nekog od dodataka:**

- teleskopska cev sa konusnim priključkom (samo određeni modeli): izvucite teleskopsku cev iz dodatka uz malo okretanje.
- teleskopska cev sa povezivanjem pomoću dugmeta (samo određeni modeli): pritisnite dugme sa oprugom i izvucite dršku iz dodatka.

*Savet: Mala mlaznica, dodatak za usisavanje uskih površina i mala četka (samo određeni modeli) mogu se takođe priključiti na ručku creva.*

**Hvataljka za dodatke****1 Dodatak za usisavanje uskih površina i malu mlaznicu zakačite na hvataljku.****2 Hvataljku za dodatke zakačite na cev (Sl. 8).****3 Povucite hvataljku za dodatke sa cevi da biste je uklonili.****Tri-Active mlaznica (samo određeni modeli)**

Tri-Active mlaznica je višenamenska mlaznica za tepihe i tvrde podove.

- Bočne četke dohvataju više prašine i prljavštine na bočnim stranama mlaznice i omogućavaju bolje čišćenje duž nameštaja i drugih prepreka (Sl. 9).
- Otvor sa prednje strane mlaznice vam omogućava da usisavate veće čestice (Sl. 10).

**1 Za čišćenje tvrdih podova koristite podešavanje za čišćenje tvrdih podova (na primer, pločice, parket, laminat, linoleum): stopalom pritisnite prekidač na vrhu mlaznice da bi četke izašle iz kućišta. Istovremeno se podiže točkić da bi se sprečilo grebanje i povećala mogućnost manevrisanja (Sl. 11).****2 Za čišćenje tepiha koristite podešavanje za čišćenje tepiha: još jednom pritisnite preklopni prekidač da se četke uvuku u kućište mlaznice. Točkić će se automatski spustiti (Sl. 12).****Kombinovana mlaznica (samo određeni modeli)**

Kombinovana mlaznica može se upotrebljavati na tepisima ili tvrdim podovima.

**1 Ako želite da čistite tvrde podove, nogom pritisnite prekidač na vrhu mlaznice (Sl. 13).**

- ▶ Četka za čišćenje tvrdih podova izaći će iz kućišta mlaznice.

**2 Za čišćenje tepiha, ponovo pritisnite prekidač (Sl. 14).**

- ▶ Četka će se uvući u kućište mlaznice.

## Mlaznica za tvrde podove (samo određeni modeli)

- Mlaznica za tvrde podove je namenjena za nežno čišćenje tvrdih podova (Sl. 15).

## Mini turbo četka (samo određeni modeli)

Mini turbo četka je posebno dizajnirana za efikasno skupljanje životinjske dlake i nakupljene prašine sa nameštaja i dušeka. Jedinstvena četka u mini turbo četki skida vlasi sa tkanine. Zatim usisivač kupi vlasi.

Mini turbo četka se stavlja na dršku creva ili na teleskopsku cev.

- 1 Da biste stavili mini turbo četku, umetnite je u dršku ili teleskopsku cev i malo okrenite.
- 2 Da biste skinuli mini turbo četku, izvucite je sa drške ili teleskopske cevi uz malo okretanje.

## Upotreba aparata

- 1 Izvucite kabl iz usisivača i gurnite utikač u zidnu utičnicu.
- 2 Aparat uključite pritiskom na dugme za uključivanje/isključivanje na gornjoj strani usisivača (Sl. 16).

*Savet: Da biste izbegli savijanje leđa, stopalom pritisnite dugme za uključivanje/isključivanje.*

- 3 Ukoliko želite da odložite cev u toku usisavanja, umetnite izbočinu na mlaznici u prorez za odlaganje (Sl. 17).
- 4 Kako biste obezbedili sigurno odlaganje teleskopske cevi, skratite je na najmanju dužinu.
- 5 Pritisnite dugme za uključivanje/isključivanje na vrhu aparata da biste ga isključili.

## Podešavanje snage usisavanja

- 1 Tokom usisavanja, pomoću točkica za izbor na gornjoj strani usisivača možete da podešavate jačinu usisavanja (Sl. 18).
  - Koristite maksimalnu jačinu usisavanja (+) za čišćenje veoma prljivih tepiha i tvrdih podova.
  - Koristite minimalnu jačinu usisavanja (-) za čišćenje zavesa, stolnjaka itd.
- 2 Samo određeni modeli: jačinu usisavanja možete da podesite i pomoću prekidača za snagu usisavanja na dršci (Sl. 19).

## Odlaganje

- 1 Isključite usisivač i izvadite utikač iz utičnice.
- 2 Pritisnite dugme za namotavanje kabla za uvlačenje kabla za napajanje (Sl. 20).
- 3 Samo određeni modeli: prilikom odlaganja uvek podesite Tri-Active mlaznicu na opciju za čišćenje tepiha. Tako se bočne četke neće iskriviti (Sl. 12).
- 4 Postavite aparat u uspravan položaj. Da biste pričvrstili mlaznicu na aparat, izbočinu na mlaznici umetnite u prorez za odlaganje (Sl. 21).

Kako biste obezbedili sigurno odlaganje teleskopske cevi, podesite je na najmanju dužinu.

## Zamena/praznjenje kesice

Pre čišćenja ili održavanja aparata izvucite utikač iz utičnice.

## Zamena kese za jednokratnu upotrebu

- Kesu za prašinu zamenite čim indikator napunjenosti kese za prašinu trajno promeni boju, tj. čak i kada mlaznica nije stavljena na pod (Sl. 22).

- 1 Povucite poklopac nagore i otvorite ga (Sl. 23).
- 2 Izvadite držač kese za prašinu iz usisivača (Sl. 24).

Vodite računa da kesu držite uspravno dok je vadite iz usisivača.

- 3 Izvadite punu kesu iz držača povlačenjem kartonskog jezička (Sl. 25).  
▶ Kada to uradite, kesu za prašinu će se automatski zapečatiti.
- 4 Gurnite prednji kartonski deo nove kese za prašinu u dva proreza na držaču, što dublje možete. (Sl. 26)
- 5 Vratite držač kese za prašinu u usisivač (Sl. 27).

*Napomena: Ako ne umetnete kesu za prašinu, nećete moći da zatvorite poklopac.*

- 6 Gurnite poklopac na dole da biste ga zatvorili („klik“).

### **Pražnjenje kese za višekratnu upotrebu (samo u određenim zemljama)**

---

U nekim zemljama, ovaj usisivač se dobija sa kesom za prašinu za višekratnu upotrebu koja se može koristiti i prazniti više puta. Kesu za višekratnu upotrebu možete koristiti umesto kese za jednokratnu upotrebu.

Da biste uklonili i stavili kesu za višekratnu upotrebu, pratite uputstva iz odeljka 'Zamena kese za jednokratnu upotrebu'.

Pražnjenje kesica za višekratnu upotrebu:

- 1 Povucite kliznu hvataljku sa bočne strane kesice.
- 2 Istresite sadržaj u korpu za otpatke.
- 3 Zatvorite kesicu usisivača povlačenjem hvataljke ka donjoj ivici kesice.

### **Čišćenje i održavanje**

---

Pre čišćenja ili održavanja aparata izvucite utikač iz utičnice.

#### **Čišćenje trajnog filtera za zaštitu motora**

---

Očistite trajni filter za zaštitu motora svaki put kada ispraznite kesu za višekratnu upotrebu ili zamenite kesu za jednokratnu upotrebu.

- 1 Izvadite držač sa kesom za prašinu (Sl. 24).
- 2 Pritisnite nadole jezičak na gornjem delu držača filtera za zaštitu motora da biste ga otpustili (Sl. 28).
- 3 Povucite nagore gornji deo držača filtera za motor (1) i izvadite držač filtera iz odeljka za kesu za usisivač (2). (Sl. 29)
- 4 Očistite filter tako što ćete ga istresti iznad kante za otpatke.
- 5 Vratite filter u držač.
- 6 Zakačite dva jezička držača filtera iza izbočine na donjoj strani i vodite računa o tome da gornja strana dobro legne na mesto (1). Zatim držač filtera pritisnite prema unutra („klik“) (2) (Sl. 30).
- 7 Vratite držač i kesu za prašinu u usisivač i zatvorite poklopac.

#### **Čišćenje filtera HEPA 12 koji može da se pere**

---

Filter HEPA 12 koji može da se pere može da ukloni 99,5% svih čestica iz izduvnog vazduha sve do veličine od 0,0003 mm. Ovo ne uključuje samo običnu kućnu prašinu, već i opasne mikroorganizme kao što su grinje i njihov izmet, koji su poznat uzrok alergija disajnih puteva.



*Napomena: Kako bi se zagarovalo optimalno skupljanje prašine i performanse usisivača, HEPA filter zamenjujte isključivo originalnim Philips filterom odgovarajućeg tipa (pogledajte poglavlje "Naručivanje dodataka").*

Filter HEPA 12 koji može da se pere čistite svakih šest meseci. HEPA 12 filter možete očistiti najviše 4 puta. Nakon 4 čišćenja zamenite filter:

- 1** Da biste otvorili rešetku filtera HEPA, uhvatite jezičke i povucite je nagore (Sl. 31).
- 2** Izvadite filter HEPA 12 iz aparata (Sl. 32).
- 3** Iperite rebrastu stranu HEPA 12 filtera pod tankim mlazom tople vode iz česme.
  - Filter držite tako da rebrasta strane bude okrenuta nagore, a da voda protiče paralelno sa rebrima. Filter držite pod uglom tako da voda spere prljavštinu u rebrima (Sl. 33).
  - Okrenite filter za 180° i pustite da voda teče kroz rebra u suprotnom smeru (Sl. 34).
  - Nastavite sa čišćenjem dok filter ne bude čist.

Filter sa mogućnošću pranja nikada nemojte čistiti četkom (Sl. 35).

*Napomena: Čišćenje ne vraća originalnu boju filtera, ali mu vraća moć filtracije.*

- 4** Pažljivo otresite vodu sa površine filtera. Ostavite filter da se suši najmanje 2 sata pre nego što ga vratite u usisivač.

*Napomena: Proverite da li je filter potpuno suv pre nego što ga vratite u aparat.*

- 5** Vratite filter u aparat (Sl. 36).

*Napomena: Proverite da li su dva jezička filtera HEPA usmerena nadole.*

- 6** Da biste zatvorili rešetku filtera HEPA, prvo poravnajte gornji deo rešetke sa aparatom (1). Zatim pritisnite jezičke nadole dok rešetka ne legne na mesto (2) („klik“) (Sl. 37).

### **Čišćenje mini turbo četke**

Da biste očistili četku unutar mini turbo četke, pratite sledeće korake:

- 1** Okrenite mini turbo četku naopako.
- 2** Da biste otključali mini turbo četku, okrenite prsten u smeru suprotnom od kazaljke na satu (1) i povucite ga ka sebi (2) (Sl. 38).
- 3** Odvojite dve polovine kućišta (Sl. 39).
- 4** Uklonite dlake i prljavštinu koja se nakupila oko četke. (Sl. 40)

Nemojte skidati četku i delove unutar mini turbo četke.

- 5** Tri izbočine na donjem delu umetnite u tri proreza na gornjem delu (Sl. 41).
- 6** Spustite donji deo u gornji deo da biste zatvorili turbo četku (Sl. 42).
- 7** Da biste zaključali mini turbo četku, prsten treba da sklizne prema kućištu (1) i okrenite ga u smeru kretanja kazaljke na satu da biste ga fiksirali (2) (Sl. 43).

### **Naručivanje dodataka**

Da biste kupili kese za usisivače, filtere ili druge dodatke za ovaj aparat, pogledajte Web stranicu [www.philips.com](http://www.philips.com), međunarodni garantni list ili se obratite korisničkoj podršci kompanije Philips u svojoj zemlji.

#### **Naručivanje kesa za prašinu**

- Sintetičke kese Philips Classic s-bag™ su dostupne pod tipskim brojem FC8021.
- Sintetičke kese Philips Clinic s-bag™ za visok nivo filtracije dostupne su pod tipskim brojem FC8022.

- Sintetičke kese Philips Anti-odour s-bag™ dostupne su pod tipskim brojem FC8023.
- Kесе za višekratnu upotrebu (samo u određenim zemljama) dostupne su pod tipskim brojem 4322 004 93370.

**Napomena:** Više informacija o s-bag potražite na lokaciji [www.s-bag.com](http://www.s-bag.com).

### **Naručivanje filtera**

- Filteri HEPA 12 koji mogu da se peru dostupni su pod tipskim brojem FC8044.

### **Zaštita okoline**

- Aparat koji se više ne može upotrebljavati nemojte da odlažete u kućni otpad, već ga predajte na zvaničnom mestu prikupljanja za reciklažu. Tako ćete doprineti zaštiti okoline (Sl. 44).

### **Garancija i servis**

Ukoliko vam je potreban servis, informacije ili ako imate neki problem, posetite Web lokaciju kompanije Philips na adresi [www.philips.com](http://www.philips.com) ili se obratite centru za korisničku podršku kompanije Philips u svojoj zemlji (broj telefona ćete pronaći na međunarodnom garantnom listu). Ako u vašoj zemlji ne postoji centar za korisničku podršku, obratite se lokalnim distributeru Philips proizvoda.

### **Rešavanje problema**

Ovo poglavlje sumira najčešće probleme sa kojima se možete sresti prilikom upotrebe aparata. Ukoliko niste u mogućnosti da rešite određeni problem pomoću sledećih informacija, obratite se centru za korisničku podršku u svojoj zemlji.

#### **1 Jačina usisavanja nije dovoljna.**

A Proverite da li je kesica za prašinu puna.

Ako je potrebno, zamenite kesu za jednokratnu upotrebu ili ispraznite kesu za višekratnu upotrebu (samo u određenim zemljama).

B Proverite da li je potrebno očistiti ili zameniti filtere.

Očistite ili zamenite filtere ako je potrebno.

C Proverite da li je kotur za izbor snage usisavanja u položaju za maksimalno usisavanje.

D Proverite da li su mlaznica, cev ili crevo blokirani.

- Da biste uklonili prepreku, skinite blokirani deo i priključite ga (ukoliko je to moguće) naopako. Uključite usisivač da biste proterali vazduh kroz blokirani deo u suprotnom smeru (Sl. 45).

#### **2 Samo određeni modeli: vlasi su se nakupile oko četke unutar mini turbo četke.**

A Očistite mini turbo četku. Pogledajte poglavlje „Čišćenje“, odeljak „Čišćenje mini turbo četke“. (Sl. 46)

**Вступ**

Вітаємо Вас із покупкою та ласкаво просимо до клубу Philips! Щоб у повній мірі скористатися підтримкою, яку пропонує компанія Philips, зареєструйте свій виріб на веб-сайті [www.philips.com/welcome](http://www.philips.com/welcome).

**Загальний опис (Мал. 1)**

- 1 Ковпак
- 2 Вушко розблокування кришки
- 3 Фільтр захисту двигуна
- 4 Тримач мішка для пилу
- 5 Мішок для пилу
- 6 Отвір з'єднання шланга
- 7 Індикатор заповнення мішка для пилу
- 8 Верхня ручка
- 9 Коліщатко вибору потужності всмоктування
- 10 Кнопка "увімк./вимк."
- 11 Кнопка змотування шнура
- 12 Ручка зі шлангом (лише окремі моделі)
- 13 Регулятор потужності всмоктування (лише окремі моделі).
- 14 Насадка для твердих підлог (лише окремі моделі)
- 15 Насадка потрібної дії (лише в окремих моделях)
- 16 Виступ для фіксації/зберігання
- 17 Бічна щітка
- 18 Перекидний перемикач для налаштувань для чищення килимів/твердих поверхонь
- 19 Комбінована насадка (лише окремі моделі)
- 20 Перекидний перемикач для налаштувань для чищення килимів/твердих поверхонь
- 21 Міні-турбощітка (лише окремі моделі)
- 22 Щілинна насадка
- 23 Мала насадка
- 24 Мала щітка (лише окремі моделі)
- 25 Телескопічна трубка з кнопковим кріпленням (лише окремі моделі)
- 26 Затискувач для приладдя
- 27 Телескопічна трубка (лише окремі моделі)
- 28 Решітка фільтра
- 29 Фільтр HEPA 12, який можна мити
- 30 Виїмка для фіксації
- 31 Шнур живлення і штекер
- 32 Ручка
- 33 Поворотне коліщатко
- 34 Відділення для зберігання
- 35 Паспортна табличка
- 36 Задні коліщатка

**Важлива інформація**

Перед тим як використовувати пристрій, уважно прочитайте цей посібник користувача і зберігайте його для майбутньої довідки.

**Небезпечно**

- Не використовуйте пристрій для прибирання води чи іншої рідини. Не використовуйте для прибирання займистих речовин, а також попелу, поки він не охолоне.

### **Увага!**

- Перед тим як під'єднувати пристрій до електромережі, перевірте, чи збігається напруга, вказана на пристрої, з напругою у мережі.
- Не використовуйте пристрій, якщо штекер, шнур живлення або сам пристрій пошкоджено.
- Якщо шнур живлення пошкоджений, для уникнення небезпеки його необхідно замінити, звернувшись до компанії Philips, уповноваженого сервісного центру або фахівців із належною кваліфікацією.
- Цей пристрій не призначено для користування особами (включаючи дітей) з послабленими фізичними відчуттями чи розумовими здібностями, або без належного досвіду та знань, крім випадків користування під наглядом чи за вказівками особи, яка відповідає за безпеку їх життя.
- Дорослі повинні стежити, щоб діти не бавилися пристроєм.
- Не спрямовуйте шланг, трубку чи інше приладдя в очі або у вуха, а також не беріть їх до рота, коли їх під'єднано до увімкненого пілососа.
- Перед чищенням чи обслуговуванням пристрою завжди виймайте штекер із розетки.

### **Увага**

- Під час використання пілососа для всмоктування попелу, дрібного піску, осаду, пилу цементу та подібних речовин, пори мішка для пилу забиваються. Як наслідок, індикатор заповнення мішка повідомить, що мішок для пилу заповнений. Замініть одноразовий мішок для пилу чи спорожніть багаторазовий мішок для пилу, навіть якщо він ще не повний (див. розділ “Заміна/спорожнення мішка для пилу”).
- Не використовуйте пристрій без фільтра захисту двигуна. Це може пошкодити двигун і зменшити термін роботи пристрою.
- Використовуйте лише синтетичні мішки для пилу Philips s-bag™ або багаторазові мішки для пилу, що додаються (лише окремі країни).
- FC8920-FC8916: Рівень шуму: Lc = 79 дБ (A)
- FC8915-FC8910: Рівень шуму: Lc = 80 дБ (A)

## **Електромагнітні поля (ЕМП)**

---

Цей пристрій Philips відповідає усім стандартам електромагнітних полів (ЕМП). Згідно з останніми науковими дослідженнями, пристрій є безпечним у використанні за умов правильної експлуатації у відповідності з інструкціями, поданими у цьому посібнику користувача.

### **Перед першим використанням**

- 1** Вийміть пристрій та приладдя з коробки.
- 2** Зніміть із пристрою усі етикетки, захисну плівку чи пластик.

### **Підготовка до використання**

#### **Під'єднання шланга**

---

- 1** Щоб під'єднати шланг, вставте його в отвір на корпусі пристрою і натисніть до клацання. Простежте, щоб пази з'єднання шланга точно входили у виступи на корпусі пристрою (Мал. 2).
- 2** Щоб від'єднати шланг, натисніть кнопки (1) та потягніть його з пристрою (2) (Мал. 3).

#### **Під'єднання телескопічної трубки**

---

- 1** Щоб під'єднати телескопічну трубку до ручки:
  - Телескопічна трубка з конічним кріпленням (лише окремі моделі): вставте ручку в телескопічну трубку і трохи поверніть (Мал. 4).

- Телескопічна трубка з кнопковим кріпленням (лише окремі моделі): натисніть пружинну кнопку фіксації на ручці і вставте ручку в телескопічну трубку; пружинна кнопка фіксації має увійти в отвір на трубці до клацання (Мал. 5).

**2 Щоб від'єднати телескопічну трубку від ручки:**

- Телескопічна трубка з конічним кріпленням (лише окремі моделі): трохи повертаючи, витягніть ручку з телескопічної трубки.
- Телескопічна трубка з кнопковим кріпленням (лише окремі моделі): натисніть пружинну кнопку фіксації і витягніть ручку з трубки.

**3 Відрегулюйте телескопічну трубку до довжини, яка буде найзручнішою під час прибирання. (Мал. 6)**

Тримайте однією рукою кільце, а другою витягніть чи просуньте всередину частину трубки над кільцем.

**Під'єднання додаткових насадок**

---

**1 Щоб під'єднати трубку до насадки: (Мал. 7)**

- Телескопічна трубка з конічним кріпленням (лише окремі моделі): трохи повертаючи, вставте телескопічну трубку в насадку.
- Телескопічна трубка з кнопковим кріпленням (лише окремі моделі): натисніть пружинну кнопку фіксації на телескопічній трубці і вставте її в насадку; пружинна кнопка фіксації має увійти в отвір на насадці до клацання.

**2 Щоб від'єднати телескопічну трубку від насадки:**

- Телескопічна трубка з конічним кріпленням (лише окремі моделі): трохи повертаючи, витягніть телескопічну трубку з насадки.
- Телескопічна трубка з кнопковим кріпленням (лише окремі моделі): натисніть пружинну кнопку фіксації і витягніть трубку з насадки.

*Порада: Малу насадку, щілинну насадку та малу щітку (лише окремі моделі) можна також під'єднувати до ручки шланга.*

**Затискувач для приладдя**

---

- 1** Вставте щілинну насадку та малу насадку в затискувач.
- 2** Зафіксуйте затискувач приладдя на трубці (Мал. 8).
- 3** Щоб зняти трубку, відтягніть від неї затискувач для приладдя.

**Насадка потрійної дії (лише в окремих моделях)**

---

Насадка потрійної дії - це універсальна насадка для килимів та твердих підлог.

- Бокові щітки вловлюють більше пилу та бруду, а також дозволяють краще чистити, минаючи меблі та інші перешкоди (Мал. 9).
- Отвір спереду насадки дозволяє ефективно всмоктувати великі частинки (Мал. 10).

- 1** Для чищення твердих підлог використовуйте налаштування для твердих підлог (наприклад, для плитки, паркету, ламінованої підлоги та лінолеуму). Посуньте перекидний перемикач на насадці так, щоб стрічка щітки вийшла з корпусу насадки. Водночас для запобігання подряпинам та підвищення маневреності піднімається колесо (Мал. 11).
- 2** Для чищення килимів використовуйте налаштування для килимів. Посуньте перекидний перемикач назад, щоб стрічка щітки сховалася у корпусі насадки. Колесо опускається автоматично (Мал. 12).

### **Комбінована насадка (лише окремі моделі)**

---

Комбіновану насадку можна використовувати для чищення і килимів, і твердих підлог.

- 1** Для прибирання твердих підлог посуňte ногою кулісний перемикач у верхній частині насадки (Мал. 13).
  - ▶ Стрічка щітки для чищення твердих поверхонь виходить із корпусу насадки.
- 2** Для чищення килимів посуňte кулісний перемикач знову (Мал. 14).
  - ▶ Стрічка щітки ховається у корпусі насадки.

### **Насадка для твердих підлог (лише окремі моделі)**

---

- Насадка для твердих підлог розроблена для дбайливого чищення твердого підлогового покриття (Мал. 15).

### **Міні-турбощітка (лише окремі моделі)**

---

Міні-турбощітка розроблена спеціально для ефективного прибирання шерсті та пуху тварин з меблів та матраців. Унікальна щітка відчіпляє волос від тканини, і його всмоктує пиросос. Міні-турбощітку можна під'єднати до ручки шланга або до телескопічної трубки.

- 1** Щоб під'єднати міні-турбощітку, вставте її в ручку або в телескопічну трубку і трохи поверніть.
- 2** Щоб від'єднати міні-турбощітку, витягніть її з ручки або з телескопічної трубки, трохи повертаючи.

### **Застосування пристрою**

- 1** Витягніть шнур живлення з пирососа та увімкніть штепсель у розетку на стіні.
- 2** Увімкніть пристрій, натиснувши кнопку "увімк./вимк." на верхній частині пристрою (Мал. 16).

*Порада: Щоб не згинатися, кнопку "увімк./вимк." можна натиснути ногою.*

- 3** Якщо Ви бажаєте на деякий час поставити трубку під час прибирання, вставте виступ на насадці у виїмку для фіксації (Мал. 17).
- 4** Щоб установити телескопічну трубку належним чином, для неї слід вибрати найменше значення довжини.
- 5** Щоб вимкнути пристрій, натисніть на верхній частині пристрою кнопку "увімк./вимк."

### **Налаштування потужності всмоктування**

---

- 1** Під час прибирання потужність всмоктування можна регулювати за допомогою регулятора на верхній частині пристрою (Мал. 18).
  - Використовуйте максимальну (+) потужність для чищення дуже брудних килимів та твердих поверхонь.
  - Мінімальну (-) потужність всмоктування слід використовувати для чищення занавісок, скатертин тощо.
- 2** Лише для окремих моделей: потужність всмоктування також можна регулювати за допомогою регулятора на ручці (Мал. 19).

## Зберігання

- 1 Вимкніть пристрій і витягніть штепсель із розетки.
- 2 Натисніть кнопку змотування шнура, щоб змотати шнур живлення (Мал. 20).
- 3 Лише окремі моделі: під час зберігання пристрою завжди встановлюйте насадку потрібної дії у положення для чищення килимів. Це запобігає загинанню бокових щіток (Мал. 12).
- 4 Поставте пристрій вертикально. Щоб під'єднати насадку до пристрою, вставте виступ на насадці у виїмку для зберігання (Мал. 21).

Для зберігання телескопічної трубки відрегулюйте її до мінімальної довжини.

## Заміна/спорожнення мішка для пилу

Перед чищенням чи обслуговуванням пристрою завжди виймайте штекер із розетки.

### Заміна одноразового мішка для пилу

- Змінійте мішок для пилу, коли індикатор заповнення мішка змінить колір надовго, тобто навіть тоді, коли насадка не знаходиться на підлозі (Мал. 22).

- 1 Відкрийте кришку, потягнувши її догори (Мал. 23).
- 2 Підніміть тримач мішка для пилу та вийміть його з пристрою (Мал. 24).

Пам'ятайте, що виймаючи мішок із пристрою, його необхідно тримати вертикально.

- 3 Потягніть за картонний язичок, щоб вийняти повний мішок для пилу з тримача (Мал. 25).
- ▶ Після цього мішок автоматично закривається.

- 4 Вставте картонний край нового мішка для пилу в два пази тримача мішка, доки можливо. (Мал. 26)

- 5 Встановіть тримач мішка для пилу у пилосос (Мал. 27).

*Примітка: Якщо мішок для пилу не встановлено, кришку неможливо закрити.*

- 6 Щоб закрити кришку, натисніть на неї до клацання.

### Спорожнення багаторазового мішка для пилу (лише деякі країни)

У деяких країнах пилосос також постачається із багаторазовим мішком для пилу, який можна використовувати та спорожнювати повторно. Багаторазові мішки для пилу можна використовувати замість одноразових.

Щоб вийняти і вставити багаторазовий мішок, просто дотримуйтеся інструкцій у розділі "Заміна одноразового мішка для пилу".

Щоб спорожнити багаторазовий мішок:

- 1 Зсуньте фіксатор мішка для пилу вбік.
- 2 Витрусіть вміст мішка у відро для сміття.
- 3 Щоб закрити мішок, засуньте фіксатор назад на нижній край мішка для пилу.

**Чищення та догляд**

Перед чищенням чи обслуговуванням пристрою завжди виймайте штекер із розетки.

**Чищення постійного фільтра захисту двигуна**

Чистіть постійний фільтр захисту двигуна кожного разу, коли спорожнюєте багаторазовий мішок для пилу чи замінюєте одноразовий мішок.

- 1** Зніміть тримач мішка для пилу разом із мішком (Мал. 24).
- 2** Щоб зняти фільтр захисту двигуна, натисніть на вушко у верхній частині тримача фільтра (Мал. 28).
- 3** Потягніть верхню частину тримача фільтра захисту двигуна до себе (1) і вийміть тримач фільтра з відділення для пилу (2). (Мал. 29)
- 4** Щоб почистити фільтр, витрусіть із нього пил над смітником.
- 5** Встановіть чистий фільтр назад у тримач.
- 6** Вставте два язичка тримача фільтра за виступами на дні, щоб правильно розмістити фільтр зверху (1). Потім натисніть на тримач фільтра до фіксації (2) (Мал. 30).
- 7** Вставте у пристрій тримач із мішком для пилу та закрийте кришку.

**Чищення фільтра HEPA 12, який можна мити**

Фільтр HEPA 12, який можна мити, усуває 99,5% усіх частинок розміром до 0,0003 мм - не тільки звичайний побутовий пил, але й шкідливих мікроскопічних паразитів, таких як кліщі та їх екскременти, що спричиняють різні респіраторні алергії.

*Примітка: Щоб забезпечити роботу пилососа, завжди замініть фільтр HEPA оригінальним фільтром Philips відповідного типу (див. розділ “Замовлення приладу”).*

Чистіть фільтр HEPA 12, який можна мити, кожні шість місяців. Чистити цей фільтр можна щонайбільше 4 рази. Після чотирьох чищень фільтр потрібно замінити.

- 1** Щоб відкрити решітку фільтра HEPA, візьміть важелі і підніміть їх догори (Мал. 31).
- 2** Витягніть фільтр HEPA 12 із пристрою (Мал. 32).
- 3** Сполосніть гофровану частину фільтра HEPA 12 під гарячим повільним струменем води з-під крана.
  - Тримайте фільтр так, щоб гофрована частина була спрямована вгору, а вода стікала паралельно до складок. Тримайте фільтр під таким кутом, щоб вода вимивала бруд зі складок (Мал. 33).
  - Поверніть фільтр на 180°, щоб вода стікала вздовж складок у протилежному напрямку (Мал. 34).
  - Продовжуйте цю процедуру, поки фільтр не буде чистим.

**Не чистіть фільтр, який можна мити, за допомогою щітки (Мал. 35).**

*Примітка: Чищення не відновлює кольору фільтра, але сприяє відновленню потужності його фільтрації.*

- 4** Обережно струсіть воду з поверхні фільтра. Перед тим, як встановити фільтр назад у пилосос, посушіть його принаймні 2 години.

*Примітка: Перед тим як ставити фільтр у прилад, перевірте, чи фільтр повністю сухий.*

- 5** Поставте фільтр на місце (Мал. 36).

*Примітка: Два язички фільтра HEPA повинні бути повернуті донизу.*



- 6** Щоб закрити решітку фільтра HEPA, спершу припасуйте верхню частину решітки до пристрою (1). Тоді натисніть на важелі вниз до клацання, щоб решітка стала на місце (2) (Мал. 37).

### Чищення міні-турбощітки

Щоб почистити щітку всередині міні-турбощітки, дотримуйтеся наведеної процедури:

- 1** Поверніть міні-турбощітку догори ногами.
  - 2** Щоб відкрити міні-турбощітку, поверніть кільце проти годинникової стрілки (1) і потягніть до себе (2) (Мал. 38).
  - 3** Роз'єднайте дві половини корпусу (Мал. 39).
  - 4** Видаліть волосся і бруд, намотані на щітку. (Мал. 40)
- Не від'єднуйте щітку чи частини всередині міні-турбощітки.
- 5** Просуньте три виступи в нижній частині в три отвори у верхній (Мал. 41).
  - 6** Опустіть нижню частину на верхню і закрийте щітку (Мал. 42).
  - 7** Щоб зафіксувати міні-турбощітку, посуňte кільце до корпусу (1) і поверніть за годинниковою стрілкою (2) (Мал. 43).

### Замовлення приладь

Інформацію з питань придбання мішків для пилу, фільтрів та інших приладь для цього пристрою шукайте на веб-сайті [www.philips.com](http://www.philips.com), у гарантійному талоні, або ж зверніться за порадою до Центру обслуговування клієнтів Philips у Вашій країні.

#### Замовлення мішків для пилу

- Синтетичні мішки для пилу Philips Classic s-bag™ можна замовити за номером FC8021.
- Синтетичні мішки для пилу Philips Clinic s-bag™ з високою фільтрацією можна замовити за номером FC8022.
- Синтетичні мішки для пилу Philips Anti-Odour s-bag™ можна замовити за номером FC8023.
- Багаторазові мішки для пилу (лише деякі країни) можна замовити за номером 4322 004 93370.

*Примітка:* Для отримання детальнішої інформації про мішок s-bag, **відвідайте веб-сайт [www.s-bag.com](http://www.s-bag.com).**

#### Замовлення фільтрів

- Фільтри HEPA 12, які можна мити, можна замовити за номером артикулу FC8044.

### Навколишнє середовище

- Не викидайте пристрій разом зі звичайними побутовими відходами, а здавайте його в офіційний пункт прийому для повторної переробки. Таким чином Ви допоможете захистити довкілля (Мал. 44).

### Гарантія та обслуговування

Якщо Вам необхідна інформація чи обслуговування або ж виникла проблема, відвідайте веб-сайт компанії Philips [www.philips.com](http://www.philips.com) або зверніться до Центру обслуговування клієнтів компанії Philips у своїй країні (номер телефону можна знайти у гарантійному талоні). Якщо у Вашій країні немає Центру обслуговування клієнтів, зверніться до місцевого дилера Philips.

**Усунення несправностей**

У цьому розділі зведено основні проблеми, які можуть виникнути під час використання пристрою. Якщо Ви не в змозі вирішити проблему за допомогою інформації, поданої нижче, зверніться до Центру обслуговування клієнтів у Вашій країні.

**1 Недостатня потужність всмоктування.**

A Перевірте, чи не повний мішок для пилу

Якщо необхідно, замініть одноразовий чи спорожнійте багаторазовий мішок для пилу (лише деякі країни).

B Перевірте, чи не потрібно почистити або замінити фільтри.

За необхідності почистіть або замініть фільтри.

C Перевірте, чи регулятор вибору потужності всмоктування встановлено у максимальне положення.

D Перевірте, чи не заблоковані входи насадки, трубки або шланга.

- Щоб усунути перешкоду, від'єднайте деталь, що забилася, і (якщо це можливо) приєднайте її іншим кінцем. Увімкніть пилосос, щоб повітря "прочистило" деталь у зворотному напрямку (Мал. 45).

**2 Лише для окремих моделей: всередині міні-турбощітки сплуталося волосся.**

A Почистіть міні-турбощітку. Див розділ "Чищення", підрозділ "Чищення міні-турбощітки". (Мал. 46)

- D بررسی کنید که دهانه، لوله یا شیلنگ مسدود نشده باشند.
- برای رفع انسداد، مورد مسدود شده را باز کرده و از طرف دیگر وصل کنید (تا آنجا که ممکن است). جارو برقی را روشن کنید تا هوا را با فشار به درون مورد مسدود شده در جهت مخالف وارد کنید (شکل ۴۵).
- ۲ فقط مدل‌های خاص: موها دور برس در داخل برس توربو مینی گیر کرده است.
- A برس توربو مینی را تمیز کنید. به فصل "تمیز کردن"، بخش "تمیز کردن برس توربو مینی" مراجعه کنید (شکل ۴۶).

### تمیز کردن برس توربو مینی

برای تمیز کردن داخل برس توربو مینی مراحل زیر را انجام دهید:

- ۱ برس توربو مینی را وارونه کنید.
  - ۲ برای باز کردن برس توربو مینی، حلقه را در جهت مخالف حرکت عقربه های ساعت بچرخانید (۱) و آن را به طرف خود بکشید (۲) (شکل ۳۸).
  - ۳ محفظه دو تکه ای را از هم جدا کنید (شکل ۳۹).
  - ۴ موها و گرد و غبار گیر کرده در اطراف برس را تمیز کنید (شکل ۴۰).
- برس و قطعات داخل برس توربو مینی را جدا نکنید.
- ۵ سه لپه بخش انتها را در سه شکاف قطعه بالا جا بزنید (شکل ۴۱).
  - ۶ بخش پایین را در بخش بالایی پایین بیاورید تا برس توربو بسته شود (شکل ۴۲).
  - ۷ برای قفل کردن برس توربو مینی، حلقه را به طرف محفظه حرکت دهید (۱) و در جهت مخالف حرکت عقربه های ساعت بچرخانید (۲) تا محکم شود (شکل ۴۳).

### سفارشی دادن لوازم

برای خرید کیسه جارو، فیلتر یا سایر تجهیزات این دستگاه، لطفاً از [www.philips.com](http://www.philips.com) بازدید کرده و به برگه ضمانت جهانی مراجعه کرده یا با مرکز مراقبت از مشتری Philips در کشور خود تماس بگیرید.

#### سفارشی دادن کیسه های جارو

- کیسه های s-bag™ کلاسیک Philips که از جنس الیاف مصنوعی بوده تحت شماره FC8021 موجود می باشند.
  - کیسه های s-bag™ کلینیکی Philips با قدرت فیلتراسیون بالا که از جنس الیاف مصنوعی بوده تحت شماره FC8022 موجود می باشند.
  - کیسه های s-bag™ ضد بوی Philips که از جنس الیاف مصنوعی بوده تحت شماره FC8023 موجود می باشند.
  - کیسه های قابل استفاده مجدد (فقط در برخی از کشورها) تحت شماره کد 4322 004 93370 موجود می باشند.
- توجه: لطفاً از [www.s-bag.com](http://www.s-bag.com) برای اطلاعات بیشتر در مورد کیسه s-bag بازدید کنید.

#### سفارشی دادن فیلتر

- فیلترهای های HEPA 12 قابل شستشو، تحت شماره FC8044 موجود می باشند.

### محیط زیست

- دستگاه را مانند سایر زباله های خانگی دور نریزید، و آن را در مرحله های تعیین شده دور بریزید. با انجام این کار شما به حفظ محیط زیست کمک می کنید (شکل ۴۴).

### ضمانت و سرویس

اگر به سرویس یا اطلاعات نیاز داشتید یا اگر با مشکلی روبرو شدید، به سایت اینترنتی Philips به نشانی [www.philips.com](http://www.philips.com) مراجعه کرده یا با مرکز مراقبت از مشتری Philips در کشور خود تماس بگیرید (این شماره تلفن را در برگه ضمانت جهانی پیدا خواهید کرد). اگر در کشور شما مرکز حمایت از مشتری وجود ندارد به فروشنده لوازم Philips مراجعه کنید.

### عیب یابی

این فصل مشکلات معمول که هنگام استفاده از دستگاه با آن مواجه می شوید را بطور خلاصه تشریح می کند. اگر با استفاده از اطلاعات ارائه شده قادر به رفع مشکل نیستید، با مرکز حمایت از مصرف کننده در کشور خود تماس بگیرید.

#### ۱ قدرت مکش کافی نیست.

- A بررسی کنید که کیسه جارو پر نشده باشد.
- در صورت لزوم، کیسه یکبار مصرف را تعویض کرده یا کیسه دائم (فقط در برخی از کشورها) را خالی کنید.
- B بررسی کنید که فیلترها نیاز به تمیز شدن یا تعویض نداشته باشند.
- در صورت لزوم، آنان را تمیز یا تعویض کنید.
- C بررسی کنید که دمکه چرخان انتخاب قدرت مکش در وضعیت حداکثر قرار داشته باشد.

۲ محتوی کیسه را در سطل بتکانید.

۳ برای بستن کیسه، گیره را با فشار دادن آن به طرف لبه انتهای کیسه، ببندید.

### تمیز کردن و نگهداری

سریع باید قبل از تمیز کردن یا رسیدگی به دستگاه از سوکت خروجی برداشته شود.

#### تمیز کردن فیلتر دائمی حفاظت موتور

فیلتر دائمی حفاظت از موتور را هر بار که کیسه جارو دائمی یا یکبار مصرف را تعویض یا تخلیه می کنید، تمیز نمایید.

۱ نگهدارنده کیسه جاروبرقی را از کیسه جدا کنید (شکل ۲۴).

۲ زیانه در بالای فیلتر حفاظت موتور را برای آزاد شدن به پایین فشار دهید (شکل ۲۸).

۳ گیره فیلتر حفاظت موتور را به طرف خود بکشید (۱) و گیره فیلتر را از محفظه کیسه جارو بلند کنید (۲) (شکل ۲۹).

۴ برای تمیز کردن فیلتر، آن را روی یک سطل تکان دهید.

۵ فیلتر را دوباره در نگهدارنده فیلتر قرار دهید.

۶ دو لبه نگهدارنده فیلتر را پشت لبه که در ته قرار گرفته است جا بزنید تا مطمئن شوید که بطرز صحیح در بالا قرار گرفته است (۱). سپس نگهدارنده فیلتر را جا بزنید ("کلیک") (۲) (شکل ۳۰).

۷ قاب نگهدارنده کیسه جارو و کیسه جارو را در دستگاه قرار دهید و قاب را ببندید.

#### تمیز کردن فیلتر قابل شستشو HEPA 12

فیلتر HEPA 12 قابل شستشو می تواند تا ۹۹٫۵٪ کل ذرات تا اندازه ۰٫۳ میکرون / میلی متر از هوای خروجی فیلتر نماید. این کار نه تنها شامل گرد و غبار در خانه، بلکه جانوران مونی میکروسکوپی مانند کرم ریز و فضولاتشان که باعث آلرژیهای تنفسی می شوند را هم شامل می شود.

توجه: جهت تضمین نگهداری گرد و غبار و عملکرد جارو برقی، همیشه فیلتر HEPA را با فیلتر اصلی Philips مخصوص مدل مربوطه تعویض کنید (به بخش "سفارش لوازم جانبی مراجعه کنید).

فیلتر قابل شستشو HEPA 12 را هر ۶ ماه یکبار تعویض کنید. می توانید فیلتر HEPA 12 را حداکثر ۴ بار بشویید و تمیز کنید. فیلتر را بعد از ۴ بار تمیز کردن تعویض کنید.

۱ برای باز کردن حفاظ فیلتر HEPA، زیانه ها را بگیرد و به طرف بالا بکشید (شکل ۳۱).

۲ فیلتر HEPA 12 را از دستگاه خارج کنید (شکل ۳۲).

۳ بخش پلیسه دار فیلتر HEPA 12 را زیر آب گرم که جریان آن ملایم باشد بگیرد.

- فیلتر را به نحوی نگاه دارید که بخش پلیسه دار به طرف بالا قرار گیرد و آب بصورت موازی در پلیسه ها جریان پیدا کند. فیلتر را در زاویه ای نگاه دارید که آب گرد و غبار داخل پلیسه ها را هم تمیز نماید (شکل ۳۳).

- فیلتر را ۱۸۰ درجه بچرخانید و بگذارید تا آب در طول پلیسه های از سمت مخالف جریان یابد (شکل ۳۴).

- این کار را تا زمانی که فیلتر تمیز شود ادامه دهید.

هرگز فیلتر قابل شستشو را با برس تمیز نکنید (شکل ۳۵).

توجه: تمیز کردن فیلتر رنگ آن را به رنگ اصلی باز نمی گرداند، اما قدرت پاکسازی آن دوباره بازسازی می شود.

۴ با دقت آب روی فیلتر را با تکان دادن پاک کنید. قبل از قرار دادن دوباره فیلتر در درون جارو برقی اجازه دهید تا فیلتر حداقل برای ۲ ساعت خشک شود.

توجه: قبل از قرار دادن فیلتر در دستگاه، اطمینان حاصل کنید که فیلتر کاملاً خشک می باشد.

۵ فیلتر را مجدداً در دستگاه قرار دهید (شکل ۳۶).

توجه: مطمئن شوید که دو برآمدگی فیلتر HEPA به طرف پایین قرار گرفته اند.

۶ برای بستن قاب فیلتر HEPA، اول بالای حفاظ را با دستگاه تنظیم کنید (۱). سپس زیانه ها را به طرف پایین فشار دهید تا حفاظ در محل خود قفل شود (۲) ("کلیک") (شکل ۳۷).

۳ اگر بخواهید در حین جارو زدن لوله را برای لحظه ای پارک کنید، می توانید آن را با وارد کردن لبه دهانک در شکاف پارکینگ در محل مربوطه قرار دهید (شکل ۱۷).

۴ برای اطمینان از ثابت بودن پارک لوله تلسکوپی، لوله را در کوتاهترین حالت قرار دهید.

۵ دکمه روشن/خاموش در بالای دستگاه را برای روشن کردن دستگاه فشار دهید.

### تنظیم کردن قدرت مکش

۱ در حین استفاده از جارو برقی می توانید قدرت مکش را با استفاده از دکمه چرخان انتخاب که در بالای دستگاه قرار دارد، تنظیم کنید (شکل ۱۸).

- از حداکثر قدرت مکش (+) برای تمیز کردن فرشهای بسیار کثیف و کف های سخت استفاده کنید.
- از قدرت مکش حداقل (-) برای تمیز کردن پرده ها، رومیزی و سایر موارد مشابه استفاده کنید.

۲ فقط مدل های خاص: در حین استفاده از جارو برقی هم می توانید قدرت مکش را با استفاده از کشویی روی دستگیره تنظیم کنید (شکل ۱۹).

### نگهداری

۱ دستگاه را خاموش کرده و دوشاخه را از پریز خارج کنید.

۲ دکمه جمع کردن سیم را فشار دهید تا سیم برق جمع شود (شکل ۲۰).

۳ فقط مدل های خاص: هنگامی که می خواهید دستگاه را در محلی قرار دهید، همیشه دهانه سه کاره Tri-Active را روی وضعیت فرش قرار دهید. این کار از خم شدن برسهای کناری جلوگیری بعمل می آورد (شکل ۱۲).

۴ دستگاه را در وضعیت عمودی قرار دهید. دهانک را با وارد کردن لبه دهانک در شکاف نخیره، به دستگاه وصل کنید (شکل ۲۱).

برای اطمینان از ثابت بودن لوله تلسکوپی در محل نگهداری، لوله را در کوتاهترین حالت قرار دهید.

### تعویض/تخلیه کیسه جارو

سرپیچ باید قبل از تمیز کردن یا رسیدگی به دستگاه از سوکت خروجی برداشته شود.

### تعویض کیسه جارو یکبار مصرف

- کیسه جارو را بمحض تغییر رنگ دائمی نشانگر پر بودن کیسه جارو تعویض کنید، حتی اگر دهانک روی کف زمین قرار داده نشده باشد (شکل ۲۲).

۱ قاب را بطرف بالا کشیده تا باز شود (شکل ۲۳).

۲ نگهدارنده کیسه را از دستگاه خارج کنید (شکل ۲۴).

هنگامی که کیسه را از دستگاه بیرون می کشید، مطمئن شوید که کیسه را به طرف بالا نگاه داشته اید.

۳ لبه مقوایی را بکشید تا کیسه جاروی پر شده از نگهدارنده جدا شود (شکل ۲۵).

۴ هنگامی که این کار را انجام می دهید، کیسه جارو بطور خودکار بسته خواهد شد.

۴ بخش مقوایی کیسه جارو جدید را تا آنجا که می شود در شکافهای نگهدارنده کیسه فشار دهید (شکل ۲۶).

۵ قاب گیره کیسه جارو را دوباره در جارو برقی جا بزنید (شکل ۲۷).

توجه: اگر کیسه جارو را جا نزنه باشید، نمی توانید قاب را ببندید.

۶ قاب را برای بستن به پایین فشار دهید ("کلیک").

### کیسه جاروی دائمی (فقط کشورهای خاص)

در برخی از کشورها، این جارو برقی با کیسه جاروی دائمی ارائه می گردد که می توان آن را بطور مکرر استفاده و تخلیه کرد. می توانید بجای کیسه های یکبار مصرف از کیسه های دائم استفاده کنید.

برای جدا کردن و جا زدن کیسه های دائم، فقط کافی است تا دستورالعملهای تعویض کیسه های یکبار مصرف را دنبال کنید. برای تخلیه کیسه قابل استفاده مجدد:

۱ گیره را از یا فشار دادن بکنار از کیسه جدا کنید.

- لوله تلسکوپي همراه با دكمه اتصال (فقط مدلهاي خاص) لوله تلسكوبي را در حاليكه مي چرخانيد وارد لوله تلسكوبي كنيد.
- لوله تلسكوبي همراه با دكمه اتصال (فقط مدلهاي خاص): دكمه قفل فئري روي لوله تلسكوبي را فشار دهيد و لوله را وارد وسيله نماييد. دكمه فئري قفل را درون شكاف وسيله جا بزنيد ("كليك").

### ۲ براي جدا كردن لوله تلسكوبي از يكي از وسايل:

- لوله تلسكوبي همراه با دكمه اتصال (فقط مدلهاي خاص): لوله تلسكوبي را در حاليكه مي چرخانيد از وسيله بيرون آوريد.
  - لوله تلسكوبي همراه با دكمه اتصال (فقط مدلهاي خاص): دكمه فئري قفل را فشار دهيد و لوله را از وسيله بيرون بکشيد.
- نكته: دهانك كوچك، ابزار شكاف و برس كوچك (فقط مدلهاي خاص) را هم مي توان به دسته شيلنگ وصل كرد.

## گيره ابزار

۱ ابزار شكاف و دهانك كوچك را در گيره جا بزنيد.

۲ گيره لوازم جانبي را روي لوله جا بزنيد (شكل ۸).

۳ گيره لوازم جاني را بکشيد تا از لوله جدا شود.

## دهانك سه كاره (فقط مدلهاي خاص)

- دهانك سه كاره يك دهانك چند منظوره براي انواع فرش و كف هاي سخت مي باشد.
- برسهاي كناري گرد و غبار بيشتري را در كناره هاي دهانك جمع كرده به شما اجازه مي دهد تا اثاثيه و ساير موانع را بهتر تميز كنيد (شكل ۹).
- شكاف جلوي دهانك به شما اجازه مي دهد تا ذرات درشت تري را جارو كنيد (شكل ۱۰).

۱ از وضعيت كف سخت براي تميز كردن كف زمين سخت (مانند كاشي، پاركت، لامينت و لپتولوم) استفاده كنيد: سوئيچ گهواره اي در بالاي دهانك را با پاي خود فشار دهيد تا نوار برس از درون محفظه بيرون بيايد. در همان حالت چرخ بلند مي شود تا از خراشاندن كف جلوگیری بعمل آورده و قدرت مانور را زياد كنيد (شكل ۱۱).

۲ از حالت موكت براي تميز كردن موكت و فرش استفاده كنيد: سوئيچ گهواره را دوباره فشار دهيد تا نوار برس در محفظه دهانك محو گردد. چرخ بطور اتوماتيك پايين خواهد آمد (شكل ۱۲).

## دهانك تركيبی (فقط مدلهاي خاص)

دهانك تركيبی را مي توان روي فرش يا روي كف زمين استفاده كرد.

۱ براي تميز كردن كف، سوئيچ گهواره اي واقع در بالاي دهانك را با پاي خود فشار دهيد (شكل ۱۳).

۲ براي تميز كردن موكت و فرش، سوئيچ گهواره اي را دوباره فشار دهيد (شكل ۱۴).

## دهانك كف زمين (فقط مدلهاي خاص)

- دهانك كف سخت براي تميز كردن نرم كفهاي سخت طراحي شده است (شكل ۱۵).

## برس ميني توربو (فقط مدلهاي خاص)

برس ميني توربو به صورت ويژه براي جمع كردن مؤثر مو و كرك حيوانات از روي ميلمان و تشك طراحي شده است. برس منحصر به فرد داخل برس ميني توربو مو را از پارچه جدا مي كند. سپس مو توسط جارو برقي جمع مي شود. برس ميني توربو را مي توان به دسته شيلنگ يا لوله تلسكوبي وصل كرد.

۱ براي وصل كردن برس ميني توربو آن را در حاليكه مي چرخانيد در داخل دسته يا لوله تلسكوبي جا بزنيد.

۲ براي جدا كردن برس ميني توربو آن را در حاليكه مي چرخانيد از دسته يا لوله تلسكوبي بيرون بکشيد.

## استفاده از دستگاه

۱ سيم را از دستگاه بيرون بکشيد و دوشاخه برق را در پريز بزنيد.

۲ دكمه روشن/خاموش در بالاي دستگاه را براي روشن كردن دستگاه فشار دهيد (شكل ۱۶).

نكته: براي جلوگیری از خم شدن كمر، دكمه روشن/خاموش را با پاي خود فشار دهيد.

- اگرسیم برق صدمه دیده باشد، باید آن را شرکت Philips یا مرکز خدمات مجاز توسط شرکت Philips یا افرادی تایید شده دیگر برای اجتناب از ایجاد خطر، تعویض نمایند.
- این دستگاه برای استفاده اشخاصی که دارای وضعیت ضعیف جسمانی (شامل کودکان)، حساسیت و یا عقب ماندگی ذهنی و یا عدم داشتن تجربه و درک صحیح از آن هستند نمی باشد، مگر اینکه اینگونه اشخاص تحت آموزش و یا سرپرستی توسط افرادی که مسئولیت حفاظت از آنها را دارند در رابطه با این دستگاه قرار داشته باشند.
- کودکان باید تحت مراقبت باشند تا مطمئن شوید که با دستگاه بازی نمی کنند. اجازه ندهید کودکان بدون نظارت از دستگاه استفاده کنند.
- هنگامی که جارو برقی روشن می باشد و شیلنگ به جارو وصل شده است، شیلنگ یا ابزار را به طرف چشمان یا گوش نگرفته یا آن را در دهان خود نگذارید.
- سربیش باید قبل از تمیز کردن یا رسیدگی به دستگاه از سوکت خروجی برداشته شود.

### احتیاط

- هنگامی که از دستگاه برای جارو کردن خاکستر، ماسه نرم، آهک، گرد و غبار سیمان و موادی مشابه استفاده می کنید، منافذ ریز کیسه کاغذی دستگاه مسدود می شوند. در نتیجه این کار، نشانگر پر بودن کیسه جارو را نشان می دهد. کیسه جاروی یکبار مصرف را تعویض کرده یا کیسه جارو برقی دائم را تخلیه کنید حتی اگر کاملاً پر نشده باشد (به فصل "تعویض/تخلیه کیسه جارو" مراجعه کنید).
- هرگز از دستگاه بدون فیلتر حفاظت موتور استفاده نکنید. این کار می تواند باعث آسیب رسیدن به موتور گردیده و عمر دستگاه را کوتاه کند.
- فقط از کیسه های الیاف مصنوعی Philips s-bag™ یا از کیسه های جارو دائمی ارائه شده استفاده کنید.
- FC8916-FC8920: میزان نویز: ۷۹ dB(A) = Lc
- FC8910-FC8915: میزان نویز: ۸۰ dB(A) = Lc

### میدانهای الکترو مغناطیسی (EMF)

این دستگاه Philips از کلیه استانداردهای میدان الکترو مغناطیسی (EMF) پیروی می کند. در صورت استفاده صحیح و بهره گیری از دستورالعمل های موجود در این دفترچه راهنما، طبق شواهد علمی موجود کنونی، استفاده ایمن از این دستگاه امکان پذیر می باشد.

### قبل از اولین استفاده

- ۱ دستگاه و لوازم آن را از جعبه بیرون بیاورید.
- ۲ هر گونه برچسب یا پوشش حفاظتی را از دستگاه جدا کنید.

### آماده ساختن دستگاه برای استفاده

#### اتصال شیلنگ

- ۱ برای وصل کردن شیلنگ، آن را محکم در دستگاه جا بزنید ("کلیک"). مطمئن شوید که فرورفتگی درون اتصال شیلنگ دقیقاً در برآمدگی محفظه دستگاه قرار می گیرد (شکل ۲).
- ۲ برای قطع کردن شیلنگ، دکمه آزاد کردن را فشار دهید (۱) و شیلنگ را از دستگاه بیرون بکشید (۲) (شکل ۳).

#### وصل کردن لوله تلسکوپی

- ۱ برای وصل کردن لوله تلسکوپی به دسته:
  - لوله تلسکوپی همراه با دکمه اتصال (فقط مدل های خاص): دسته را وارد لوله تلسکوپی نموده و قوری بچرخانید (شکل ۴).
  - لوله تلسکوپی همراه با دکمه اتصال (فقط مدل های خاص): دکمه ضامن فئری روی دسته را فشار دهید و دسته را وارد لوله تلسکوپی نمایید. دکمه فئری ضامن را درون شکاف لوله محکم کنید ("کلیک") (شکل ۵).
- ۲ برای جدا کردن لوله تلسکوپی به دسته:
  - لوله تلسکوپی همراه با دکمه اتصال (فقط مدل های خاص) دسته را در حالیکه می چرخانید از لوله تلسکوپی بیرون بکشید.
  - لوله تلسکوپی همراه با دکمه اتصال (فقط مدل های خاص): دکمه فئری قفل را فشار دهید و دسته را از لوله بیرون بکشید.
- ۳ لوله تلسکوپی را به اندازه طولی که هنگام جارو کردن راحت می باشید تنظیم کنید (شکل ۶).  
دسته را با یک دست نگهدارید و بخش بالای دسته را به طرف بالا بکشید یا آن را با دست دیگر به طرف پایین فشار دهید.

#### وصل کردن تجهیزات

- ۱ برای وصل کردن لوله به یکی از تجهیزات: (شکل ۷).



## مقدمه

بخاطر این خرید به شما تبریک می گوئیم و به Philips خوش آمدید! برای استفاده کامل از پشتیبانی ارائه شده Philips، محصول خود را در [www.philips.com/welcome](http://www.philips.com/welcome) ثبت کنید.

## شرح کلی (شکل ۱)

- 1 روکش
- 2 زبانه آزاد کردن قاب
- 3 فیلتر حفاظت موتور
- 4 نگهدارنده کیسه گرد و خاک
- 5 کیسه گرد و غبار
- 6 مجرای اتصال شیلنگ
- 7 نشانگر پر بودن کیسه جارو
- 8 دستگیره بالا
- 9 چرخ انتخاب قدرت مکش
- 10 دکمه روشن/خاموش
- 11 دکمه جمع کردن سیم
- 12 دستگیره با شیلنگ (فقط مدل‌های خاص)
- 13 کنترل کشویی قدرت مکش (فقط مدل‌های خاص)
- 14 دهانک کف زمین (فقط مدل‌های خاص).
- 15 دهانک سه گاره (فقط مدل‌های خاص).
- 16 لبه پارک کردن/نخیره
- 17 برس کناری
- 18 سوئیچ گهواره ای برای حالت فرش/کف اتاق
- 19 دهانک ترکیبی (فقط مدل‌های خاص).
- 20 سوئیچ گهواره ای برای حالت فرش/کف اتاق
- 21 برس مینی توربو (فقط مدل‌های خاص).
- 22 ابزار شکاف
- 23 دهانک کوچک
- 24 برس کوچک (فقط مدل‌های خاص).
- 25 لوله تلسکوپی همراه با دکمه اتصال (فقط مدل‌های خاص)
- 26 گیره ابزار
- 27 لوله تلسکوپی (فقط مدل‌های خاص)
- 28 حفاظ فیلتر
- 29 فیلتر قابل شستشوی HEPA 12
- 30 شکاف پارکینگ
- 31 سیم برق با دوشاخه
- 32 جای دست
- 33 چرخ گردان
- 34 شکاف نخیره کردن
- 35 پلاک مدل
- 36 چرخهای عقب

## مهم

این راهنمای کاربر را قبل از استفاده از دستگاه با دقت بخوانید و آنها را در محلی برای مراجعات آینده نگهداری کنید.

## خطر

- هرگز آب یا هرگونه مایع دیگر را جارو نکنید. هرگز مواد قابل اشتعال و هرگز خاکسترا تا زمانی که سرد نشده باشد جارو نکنید.

## هشدار

- قبل از اتصال دستگاه به برق دقت کنید که ولتاژ مشخص شده روی دستگاه با برق محل هماهنگی داشته باشد.  
- در صورتی که سیم و دو شاخه و یا خود دستگاه آسیب دیده باشد از دستگاه استفاده نکنید.

٢ لفك فرشاة التربو الصغيرة، أميري الحلقة في عكس اتجاه عقارب الساعة (١) واجذبها نحو (٢) (شكل ٣٨).

٣ افصلي جزئي المبيت (شكل ٣٩).

٤ قومي بإزالة الشعيرات والأوساخ المتراكمة حول الفرشاة (شكل ٤٠).

لا تفكي الفرشاة والأجزاء الموجودة داخل فرشاة التربو الصغيرة.

٥ ادخلي الثلاثة تنوعات الجزء السفلي في الثلاث فتحات الخاصة بالجزء العلوي (شكل ٤١).

٦ اخفضي الجزء السفلي في الجزء العلوي لفلق فرشاة التربو (شكل ٤٢).

٧ لفلق فرشاة التربو الصغيرة، قومي بتمرير الحلقة نحو المبيت (١) وأديرها في اتجاه عقارب الساعة لتثبيتها (٢) (شكل ٤٣).

### طلب الملحقات

لشراء أكياس تجميع الغبار أو الفلاتر أو الملحقات الأخرى الخاصة بهذا الجهاز، يرجى زيارة الموقع [www.philips.com](http://www.philips.com) أو راجعي نشرة الضمان العالمية أو اتصلي بمركز رعاية عملاء Philips في بلدك.

### طلب أكياس تجميع الغبار

- تتوافر أكياس تجميع الغبار الصناعية التقليدية s-bag™ من Philips تحت رقم الطراز FC8021.
  - تتوافر أكياس تجميع الغبار الصناعية عالية الترشيح Clinic s-bag™ من Philips تحت رقم الطراز FC8022.
  - تتوافر أكياس تجميع الغبار الورقية غير النفاذة Anti-odour s-bag™ من Philips تحت رقم الطراز FC8023.
  - تتوافر أكياس تجميع الغبار القابلة لإعادة الاستخدام (في بعض الدول فقط) تحت رقم الكود 4322 004 93370.
- ملاحظة: يرجى زيارة الموقع [www.s-bag.com](http://www.s-bag.com) لمزيد من المعلومات عن أكياس تجميع الغبار s-bag.

### طلب الفلاتر

- تتوافر فلتر HEPA 12 القابلة للفصل للفلس تحت رقم الطراز FC8044.

### البيئة

- لا تتخلصي من الجهاز مع المخلفات المنزلية العادية عند نهاية فترة استخدامه، لكن قومي بتسليمه إلى نقطة تجميع رسمية لإعادة تدويره. تساعدن من خلال القيام بهذا الإجراء في الحفاظ على البيئة (شكل ٤٤).

### الضمان والصيانة

- إذا كنت في حاجة إلى الخدمة أو المعلومات أو إذا واجهت أي مشكلة، يرجى زيارة موقع الويب الخاص بشركة Philips على [www.philips.com](http://www.philips.com) أو اتصلي بمركز رعاية عملاء Philips في بلدك (ستجدين رقم الهاتف الخاص به في كتيب الضمان العالمي). في حالة عدم وجود مركز خدمة عملاء في بلدك، توجهي إلى موزع Philips المحلي الخاص بك.

### دليل حل المشكلات

- يلخص هذا الفصل المشاكل العامة التي يمكن أن تواجهينها مع استخدام الجهاز. في حال تعذر حل المشكلة باستخدام المعلومات الموضحة أدناه، اتصلي بمركز خدمة العملاء في بلدك.

#### ١ قوة الشفط غير كافية.

- A تحققي من امتلاء كيس تجميع الغبار.
- عند الضرورة، استبدلي كيس تجميع الغبار الذي يمكن التخلص منه أو قومي بتفريغ كيس تجميع الغبار القابل لإعادة الاستخدام (بعض الدول فقط).
- B تحققي من مدى حاجة الفلاتر إلى التنظيف أو الاستبدال.
- قومي بتنظيف الفلاتر أو استبدالها عند الضرورة.
- C تحققي من ضبط عجلة انتقاء قوة الشفط على مستوى الحد الأقصى.
- D تأكدي من عدم انسداد فوهة الخرطوم أو الأنبوب أو الخرطوم.
- فكي القطعة المسدودة (بأسرع ما يمكن) لإزالة العائق ثم ركبها بشكل عكسي. شغلي المكينة الكهربائية حتى يتدفق الهواء في القطعة المسدودة في الاتجاه العكسي (شكل ٤٥).

٢ بالنسبة لطرز معينة فقط: يتراكم الشعر حول الفرشاة الموجودة داخل فرشاة التربو الصغيرة.

- A نظفي فرشاة التربو الصغيرة أنظري فصل "التنظيف"، قسم "تنظيف فرشاة التربو الصغيرة" (شكل ٤٦).

## التنظيف والصيانة

يجب نزع القابض من مقبس الحائط قبل تنظيف الجهاز أو صيانته.

## تنظيف فلتر حماية الموتور الدائم

قومي بتنظيف فلتر حماية الموتور الدائم في كل مرة تقومين فيها بتفريغ كيس تجميع الغبار القابل لإعادة الاستخدام أو باستبدال كيس تجميع الغبار الذي يمكن التخلص منه.

- ١ قومي بإزالة حامل كيس تجميع الغبار مع وجود كيس تجميع الغبار مثبتًا به (شكل ٢٤).
- ٢ اضغطي لأسفل على الزر الموجود أعلى حامل فلتر حماية الموتور لفتكه (شكل ٢٨).
- ٣ اسحبي أعلى حامل فلتر حماية الموتور نحوك (١) وارفعي حامل الفلتر من حجيبة كيس تجميع الغبار (٢) (شكل ٢٩).
- ٤ قومي بهز الفلتر على صندوق القمامة لتنظيفه.
- ٥ ضعي الفلتر المنظف مرة أخرى في حامل الفلتر.
- ٦ ثبتي طرفي حامل الفلتر خلف النتوء الموجود بالباع للتأكد من تثبيته بشكل ملائم في الأعلى (١). ثم اضغطي على حامل الفلتر حتى تثبت في مكانه المخصص ("نقرة") (٢) (شكل ٣٠).
- ٧ ضعي حامل كيس تجميع الغبار وكيس تجميع الغبار في الجهاز وقومي بغلاق الغطاء.

## تنظيف فلتر HEPA 12 القابل للغسل

فلتر HEPA 12 القابل للغسل قادر على التخلص من ٩٩,٥٪ من جميع الجزيئات التي يقل حجمها عن ٣,٠٠٠:٠ من الهواء المنبعث. لا يقتصر ذلك على غبار المنزل العادي، ولكنه يشمل أيضًا الميكروبات الدقيقة الضارة مثل سوس الغبار وفضلاته، والتي تمثل أسبابًا معروفة لحساسية الصدر.

ملاحظة: لضمان المستوى الأمثل من احتجاز الغبار وأداء المكنسة الكهربائية، احرصي دائمًا على استبدال فلتر HEPA بفلتر أصلي من Philips من النوع الملائم (انظري فصل "طلب الملحقات"). قومي بتنظيف فلتر HEPA 12 القابل للغسل كل ٦ أشهر. يمكنك تنظيف فلتر HEPA 12 القابل للغسل ٤ مرات بعد أقصى استبدال الفلتر بعد تنظيفه ٤ مرات.

- ١ لفتح شبكية فلتر HEPA، أمسكي بالألسنة وقومي بجذبها لأعلى (شكل ٣١).
- ٢ اخرجي فلتر HEPA 12 من الجهاز (شكل ٣٢).
- ٣ انشطفي الجانب المجعد لفلتر HEPA 12 تحت ماء الصنبور الساخن البطيء التدفق.
  - أمسكي الفلتر بحيث يكون الجانب المجعد مشيرًا للأعلى ويتدفق الماء في مhanaة التجاعيد. أمسكي الفلتر بزوايا حتى يقوم الماء بإزالة الأوساخ المتراكمة في التجاعيد (شكل ٣٣).
  - اديري الفلتر ١٨٠ درجة ودعي الماء يتدفق على طول التجاعيد في الاتجاه المعاكس (شكل ٣٤).
  - استمري في هذه العملية حتى يصبح الفلتر نظيفًا.
- لا تقومي أبدًا بتنظيف الفلتر القابل للتنظيف بالفرشاة (شكل ٣٥).

ملاحظة: لا يساعد التنظيف على استعادة اللون الأصلي للفلتر، لكنه يساعد على استعادة قوة الترشيح.

- ٤ قومي بنفض الماء بحرص من على سطح الفلتر. اتركي الفلتر لمدة ساعتين تقريبًا حتى يجف قبل وضعه مرة أخرى في المكنسة الكهربائية.
- ملاحظة: تأكدي من التجفيف التام للفلتر قبل إعادة استخدامه مرة أخرى إلى الجهاز.
- ٥ ركي الجزء الخلفي من الفلتر في الجهاز (شكل ٣٦).
- ملاحظة: تأكدي من أن اللسانين الخاصين بفلتر HEPA يشيران للأسفل.
- ٦ لفلق شبكية فلتر HEPA، قومي أولاً بمحانة الجزء العلوي من الشبكية مع الجهاز (١). بعدئذ اضغطي على الألسنة لأسفل حتى تثبت الشبكية في مكانها (٢) ("نقرة") (شكل ٣٧).

## تنظيف فرشاة التربو الصغيرة

لتنظيف الفرشاة الموجودة بداخل فرشاة التربو الصغيرة، اتبعي الخطوات التالية:

- ١ اقلي فرشاة التربو الصغيرة رأسًا على عقب.

- ٤ لضمان الإيقاف الثابت للأنبوب التلسكوبي، قومي بضبط الأنبوب على أقصر مستوى طول.
- ٥ وإيقاف تشغيل الجهاز، اضغطي على الزر on/off (التشغيل/إيقاف التشغيل) الواقع أعلى الجهاز.

### ضبط قوة الشفط

- ١ يمكنك ضبط قوة الشفط أثناء التنظيف بالمكنسة الكهربائية باستخدام عجلة الانتقاء الموجودة أعلى الجهاز (شكل ١٨).
- استخدم الحد الأقصى من قوة الشفط (+) لتنظيف السجاد شديد الاتساح والأرضيات الصلبة.
- استخدم الحد الأدنى من قوة الشفط (-) لتنظيف الستائر ومفارش المناضد... إلخ.
- ٢ بالنسبة لطرز معينة فقط: يمكنك أيضًا ضبط قوة الشفط باستخدام المفتاح المنزلق لقوة الشفط الموجود على المقبض اليدوي (شكل ١٩).

### التخزين

- ١ أوقفي تشغيل الجهاز وانزعي قابس المأخذ الرئيسي من مقبس الحائط.
- ٢ اضغطي على الزر الخاص بإعادة لف سلك المأخذ الرئيسي (شكل ٢٠).
- ٣ بالنسبة لطرز معينة فقط: احرصي دائمًا على وضع الفوهة ثلاثية المفعول في إعداد تنظيف السجاد عند تخزينها. يساعد ذلك على منع انثناء الفرش الجانبية (شكل ١٢).
- ٤ ضعي الجهاز في الوضع الرأسي. لتوصيل الفوهة بالجهاز، أدخلي التواء الموجود على الفوهة في فتحة التخزين (شكل ٢١). لضمان التخزين الثابت للأنبوب التلسكوبي، قومي بضبط الأنبوب على أقصر مستوى طول.

### استبدال/تفريغ كيس تجميع الغبار

يجب نزع القابس من مقبس الحائط قبل تنظيف الجهاز أو صيانته.

### استبدال كيس تجميع الغبار الذي يمكن التخلص منه

- استبدلي كيس تجميع الغبار بمجرد تغيير لون مؤشر امتلاء كيس تجميع الغبار بشكل ثابت، حتى عندما لا تكون الفوهة موضوعة على الأرضية (شكل ٢٢).
- ١ اسحبي الغطاء إلى أعلى لفتحه (شكل ٢٣).
- ٢ ارفعي حامل كيس تجميع الغبار إلى خارج الجهاز (شكل ٢٤).
- تأكد من تثبيت كيس تجميع الغبار في وضع رأسي عند إخراجها من الجهاز.
- ٣ قومي بالسحب من عند قطعة الكرتون لإزالة كيس تجميع الغبار الممتلئ من الحامل (شكل ٢٥).
- تؤدي هذه الحركة إلى غلق كيس تجميع الغبار تلقائيًا.
- ٤ ادخلي الجزء الأمامي الكرتوني من كيس تجميع الغبار الجديد في تجويف حامل كيس تجميع الغبار مع الحرص على أن ينزلق في مكانه المحدد (شكل ٢٦).
- ٥ ضعي حامل كيس تجميع الغبار مرة أخرى في المكنسة الكهربائية (شكل ٢٧).
- ملاحظة: لن تتمكني من إغلاق الغطاء حتى تقومين بإدخال كيس لتجميع الغبار.
- ٦ إدفعي الغطاء لأسفل لإغلاقه ("نقرة").

### تفريغ كيس تجميع الغبار القابل لإعادة الاستخدام (في بعض الدول فقط)

في بعض الدول، تأتي المكنسة الكهربائية مزودة أيضًا بكيس تجميع غبار قابل لإعادة الاستخدام يمكن استخدامه وتفريغه بشكل متكرر. يمكنك استخدام كيس تجميع الغبار القابل لإعادة الاستخدام بدلاً من أكياس تجميع الغبار التي يمكن التخلص منها. لنزع وتركيب أكياس تجميع الغبار القابلة لإعادة الاستخدام، عليك فقط اتباع تعليمات "استبدال أكياس تجميع الغبار التي يمكن التخلص منها".

طريقة تفريغ أكياس تجميع الغبار القابلة لإعادة الاستخدام:

- ١ اسحبي بانزلاق المشبك من على جوانب كيس تجميع الغبار.
- ٢ أمسكي بالكيس فوق صندوق القمامة وقومي بهزه للتفريغ.
- ٣ اغلقي كيس تجميع الغبار بتثبيت مشبك الغلق مرة أخرى على الحافة السفلية لكيس تجميع الغبار.

- أنبوب تلسكوبي مع وصلة الزر (طرز معينة فقط): اضغطي على زر القفل المحمل بزئبرك الموجود على الأنبوب التلسكوبي وأدخل الأنبوب في الملحق. قومي بتثبيت زر القفل المحمل بزئبرك في الفتحة الموجودة بالملحق ("نقرة").

## ٢ لفصل الأنبوب التلسكوبي من أحد الملحقات:

- أنبوب تلسكوبي مع وصلة مخروطية (طرز معينة فقط): انزعي الأنبوب التلسكوبي من الملحق مع تدويره قليلاً.  
- أنبوب تلسكوبي مع وصلة الزر (طرز معينة فقط): اضغطي على زر القفل المحمل بزئبرك وانزعي الأنبوب من الملحق.

نصيحة: الفوهة الصغيرة والأداة المجوفة والفرشاة الصغيرة (طرز معينة فقط) يمكن توصيلها أيضًا بالمقبض اليدوي للخرطوم.

## مشبك الملحقات

١ أدخل الأداة المجوفة والفوهة الصغيرة في المشبك.

٢ ركبي مشبك الملحقات في الأنبوب (شكل ٨).

٣ إنزعي مشبك الملحقات من الأنبوب لفكه.

## فوهة الخرطوم ثلاثية المفعول (طرز معينة فقط)

الفوهة ثلاثية المفعول هي فوهة متعددة الأغراض مخصصة لتنظيف السجاد والأرضيات الصلبة.  
- تلتقط الفرش الجانبية المزيد من الغبار والأوساخ على جوانب الفوهة وتمتلك من التنظيف بشكل أفضل بالنسبة للثلاث والأشياء الأخرى صعوبة التنظيف (شكل ٩).  
- تسمح لك الفتحة الموجودة في مقدمة الفوهة بشطف الجزيئات الأكبر حجمًا (شكل ١٠).

١ استخدمي إعداد الأرضيات الصلبة في تنظيف الأرضيات الصلبة (بالنسبة لأرضيات البلاط والباركيه والأرضية المصفحة والمشعّة على سبيل المثال): ادفعي بقدمك المفتاح الهزاز الموجود بأعلى الفوهة لإخراج شريط الفرشاة من المبيت. وفي نفس الوقت سيتم رفع العجلة لمنع الحدوث ولزيادة القدرة على المناورة (شكل ١١).

٢ استخدمي إعداد السجاد لتنظيف السجاد: ادفعي المفتاح الهزاز مرة أخرى لإدخال شريط الفرشاة في مبيت الفوهة. يتم خفض العجلة بشكل تلقائي (شكل ١٢).

## فوهة التجميع (طرز معينة فقط)

يمكن استخدام فوهة التجميع على السجاد أو على الأرضيات الصلبة.

١ لتنظيف الأرضيات الصلبة، ادفعي بإحدى قدميك المفتاح الهزاز الموجود أعلى الفوهة (شكل ١٣).  
● يخرج شريط الفرشاة الخاص بتنظيف الأرضيات الصلبة من مبيت الفوهة.

٢ لتنظيف السجاد، ادفعي المفتاح الهزاز مرة أخرى (شكل ١٤).  
● يختفي شريط الفرشاة في مبيت الفوهة.

## فوهة الأرضيات الصلبة (طرز معينة فقط)

- فوهة الأرضيات الصلبة مصممة للتنظيف السهل للأرضيات الصلبة (شكل ١٥).

## فرشاة التربو صغيرة (طرز معينة فقط)

فرشاة التربو الصغيرة مصممة خصيصًا للاتقاط الفعال لشعر الحيوانات والزغب من الأثاث والمفروشات. تساعد الفرشاة الفريدة الموجودة داخل فرشاة التربو الصغيرة على إزالة الشعر من القماش. بعدئذ يتم تجميع الشعر من المكنسة الكهربائية. يمكن ربط فرشاة التربو الصغيرة بالمقبض اليدوي للخرطوم أو بالأنبوب التلسكوبي.

١ لربط فرشاة التربو الصغيرة، أدخلها في المقبض اليدوي أو الأنبوب التلسكوبي وأدري قليلاً.

٢ لفك فرشاة التربو الصغيرة، انزعها من المقبض اليدوي أو الأنبوب التلسكوبي مع التدوير قليلاً.

## استخدام الجهاز

١ اسحبي السلك الكهربائي إلى خارج الجهاز وأدخلي القابض في مقبض الحائط.

٢ اضغطي على الزر on/off (التشغيل/إيقاف التشغيل) الواقع أعلى الجهاز لتشغيل الجهاز (شكل ١٦).

نصيحة: حتى لا تضطري إلى الانحناء، اضغطي على زر التشغيل/إيقاف التشغيل بإحدى قدميك.

٣ إذا كنت ترغبين في إيقاف الأنبوب للحظة أثناء التنظيف بالمكنسة الكهربائية، قومي بإدخال التواء الموجودة في الفوهة في فتحة التخزين (شكل ١٧).

- في حالة تلف سلك التيار الكهربائي، يجب استبداله دومًا عن طريق Philips أو من أي مركز صيانة معتمد منها أو بواسطة أشخاص على نفس الدرجة من التأهيل لتفادي وقوع الخطر.
- هذا الجهاز غير مخصص للاستخدام عن طريق أشخاص يعانون من نقص في القدرات الجسدية أو الحسية أو العقلية (بما في ذلك الأطفال)، أو من تنقصهم الخبرة والمعرفة، ما لم تتوافر لهم المراقبة أو تعليمات استعمال الجهاز عن طريق أحد الأشخاص يكون مسؤولًا عن سلامتهم.
- يجب مراقبة الأطفال للتأكد من عدم عبثهم بالجهاز.
- لا توجهي الخرطوم أو الأنبوب أو أي ملحقات أخرى نحو العينين أو الأذنين ولا تضعيه في فمك عندما يكون موصلًا بالمكنسة الكهربائية أثناء تشغيلها.
- يجب نزع القابض من مقبض الحائط قبل تنظيف الجهاز أو صيانته.

#### تنبيه

- تتعرض فتحات كيس تجميع الغبار للانسداد في حالة استخدام الجهاز في شفت الرمال الدقيقة والجير وغبار الأسمنت وما شابه ذلك من المواد. ونتيجة لذلك، يشير مؤشر امتلاء كيس تجميع الغبار إلى امتلاءه. استبدلي كيس تجميع الغبار الذي يمكن التخلص منه أو قومي بتفريغ كيس تجميع الغبار القابل للاستبدال، حتى إذا لم يكن ممتلئ بعد (انظري فصل "استبدال/تفريغ كيس تجميع الغبار").
- لا تستخدمي الجهاز على الإطلاق بدون فلتر حماية الموتور. يمكن أن يتسبب ذلك في تلف الموتور وتقليل عمر الجهاز.
- فقط استخدمي كيس تجميع الغبار الصناعي s-bag™ من Philips أو كيس تجميع الغبار القابل لإعادة الاستخدام المزود (في بعض الدول فقط).
- FC8916-FC8920: مستوى الضجيج: LC = ٧٩ ديسبل (أمبير)
- FC8910-FC8915: مستوى الضجيج: LC = ٨٠ ديسبل (أمبير)

#### الحقول الكهرومغناطيسية (EMF)

هذا الجهاز من Philips متوافق مع كافة المعايير المتعلقة بالحقول الكهرومغناطيسية (EMF). يعد استخدام هذا الجهاز آمنًا إذا استخدم بشكل صحيح حسب التعليمات الواردة في دليل المستخدم هذا، وذلك حسب الدلائل العلمية المتوفرة اليوم.

#### قبل الاستخدام لأول مرة

- ١ أخرجي الجهاز وملحقاته من الصندوق.
- ٢ قومي بإزالة أي ملصقات أو أي شريحة معدنية أو بلاستيك من الجهاز.

#### التجهيز للاستخدام

#### توصيل الخرطوم

- ١ قومي بتوصيل الخرطوم وادفعيه بقوة في الجهاز ("نقرة"). تأكدي من إحكام غلق التواء الموجود على مبيت الجهاز في التجويف الموجود في وصلة الخرطوم تمامًا (شكل ٣).
- ٢ لفصل الخرطوم، اضغطي على الأزرار (١) وانزعي الخرطوم إلى خارج الجهاز (٢) (شكل ٣).

#### توصيل الأنبوب التلسكوبي

- ١ لتوصيل الأنبوب التلسكوبي بالمقبض اليدوي:
  - أنبوب تلسكوبي مع وصلة مخروطية (طرز معينة فقط): أدخلي المقبض اليدوي في الأنبوب التلسكوبي وأدبري قليلاً (شكل 4).
  - أنبوب تلسكوبي مع وصلة الزر (طرز معينة فقط): اضغطي على زر القفل المحمل بزنبك الموجود على المقبض اليدوي وأدخلي المقبض اليدوي في الأنبوب التلسكوبي. تبتتي زر القفل المحمل بزنبك في فتحة الأنبوب ("نقرة") (شكل ٥).
- ٢ لفصل الأنبوب التلسكوبي من المقبض اليدوي:
  - أنبوب تلسكوبي مع وصلة مخروطية (طرز معينة فقط): انزعي المقبض اليدوي من الأنبوب التلسكوبي مع تدويره قليلاً.
  - أنبوب تلسكوبي مع وصلة الزر (طرز معينة فقط): اضغطي على زر القفل المحمل بزنبك وانزعي المقبض اليدوي من الأنبوب.
- ٣ اضبطي الأنبوب التلسكوبي على الطول الذي تجديه ملائمًا لك أثناء عملية التنظيف باستخدام المكنسة الكهربائية (شكل 6). أمسكي الطوق بإحدى يديك وانزعي جزء الأنبوب الواقع أعلى الطول لأعلى أو اضغطيه بإحدى يديك لأسفل.

#### توصيل الملحقات

- ١ لتوصيل الأنبوب بأحد الملحقات: (شكل ٧).
- أنبوب تلسكوبي مع وصلة مخروطية (طرز معينة فقط): أدخلي الأنبوب التلسكوبي في الملحق مع تدويره قليلاً.

## مقدمة

مبروك على الشراء ومرحباً بك في عالم Philips! للاستفادة الكاملة من الدعم الذي تقدمه Philips، سجلي منتجك على [www.philips.com/welcome](http://www.philips.com/welcome).

## الوصف العام (شكل ١)

- 1 الغطاء
- 2 زر إبطاق الغطاء
- 3 فلتر حماية الموتور
- 4 حامل كيس تجميع الغبار
- 5 كيس تجميع الغبار
- 6 فتحة توصيل الخرطوم
- 7 مؤشرا امتلاء كيس تجميع البخار
- 8 مقبض علوي
- 9 عجلة اختيار قوة الشفط
- 10 زر التشغيل/إيقاف التشغيل
- 11 زر إعادة لف السلك الكهربائي
- 12 مقبض يدوي مع الخرطوم (طرز معينة فقط)
- 13 المفتاح المنزلق للتحكم في قوة الشفط (طرز معينة فقط)
- 14 فوهة الأرضيات الصلبة (طرز معينة فقط)
- 15 الفوهة الثلاثية المفعول (طرز معينة فقط)
- 16 طرف الإيقاف/التخزين
- 17 الفرشاة الجانبية
- 18 المفتاح الهزاز لإعدادات السجاد/الأرضيات الصلبة
- 19 فوهة التجميع (طرز معينة فقط)
- 20 المفتاح الهزاز لإعدادات السجاد/الأرضيات الصلبة
- 22 فرشاة تربو صغيرة (طرز معينة فقط)
- 23 الأداة المجوفة
- 24 الفوهة الصغيرة
- 25 الفرشاة الصغيرة (طرز معينة فقط)
- 26 أنبوب تلسكوبي مع وصلة الزر (طرز معينة فقط)
- 27 مشبك الملحقات
- 28 الأنبوب التلسكوبي (طرز معينة فقط)
- 29 شبكية الفلتر
- 30 فلتر HEPA 12 قابل للغسل
- 31 فتحة الإيقاف
- 32 سلك التيار الكهربائي مع القابض
- 33 المقبض اليدوي
- 34 العجلة الدوارة
- 35 فتحة التخزين
- 36 صفیحة الطراز
- 37 العجلات الخلفية

## هام

يرجى قراءة دليل المستخدم هنا بعناية قبل استخدام الجهاز والاحتفاظ به للرجوع إليه في المستقبل.

## خطر

- لا تستخدمى الجهاز في شفق الماء أو أي سائل آخر. لا تستخدمى الجهاز على الإطلاق في شفق المواد القابلة للاشتعال ولا الرماد حتى يصبح بارداً.

## تحذير

- تأكدي من موائمة مستوى الفولتية الموضح على الجهاز لفولتية مغذيات الكهرباء المحلية قبل توصيل الجهاز بالكهرباء.
- لا تستخدمى الجهاز إذا كان السلك الكهربى أو القابض أو الجهاز نفسه تالفاً.





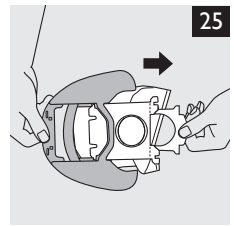
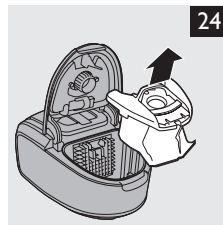
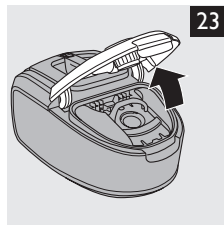
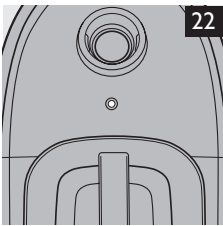
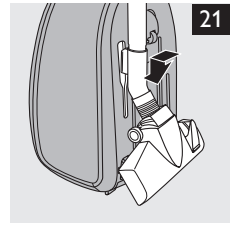
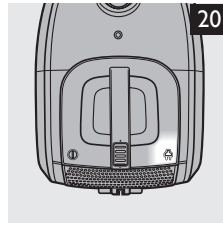
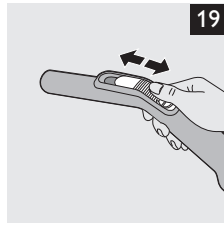
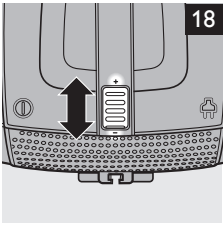
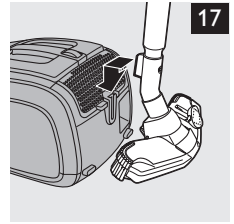
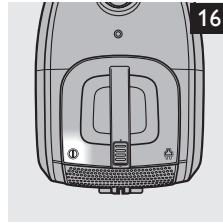
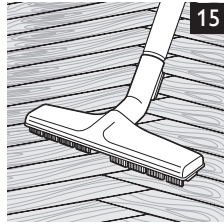
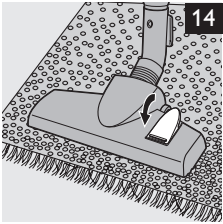
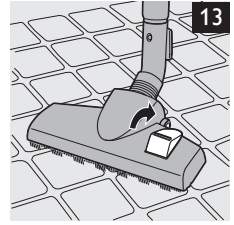
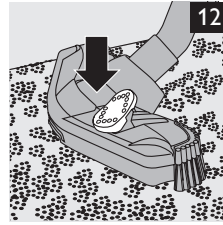
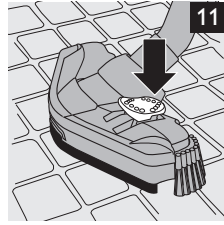
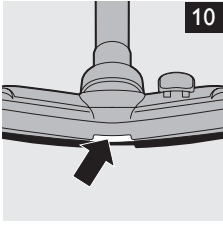
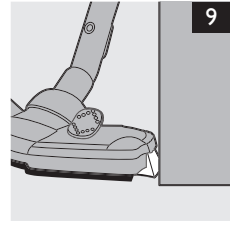
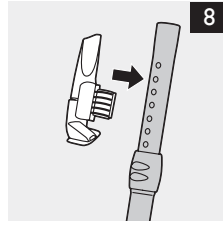
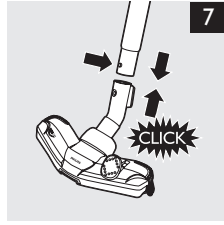
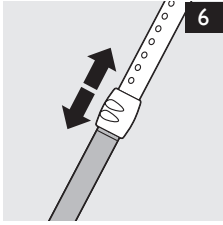
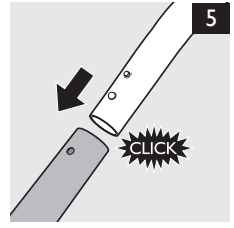
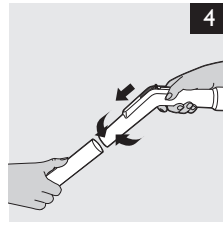
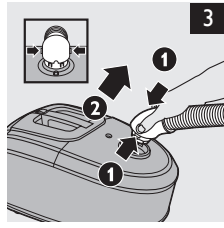
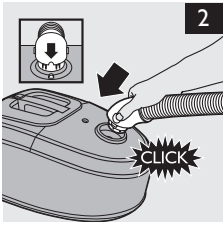

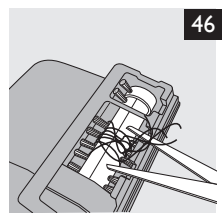
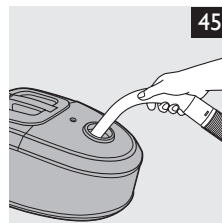
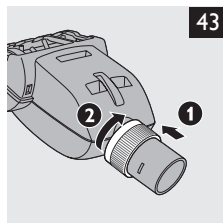
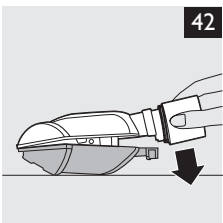
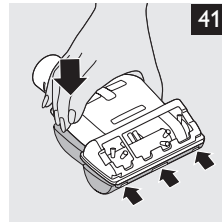
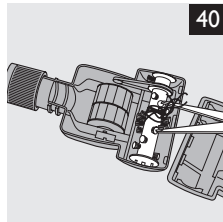
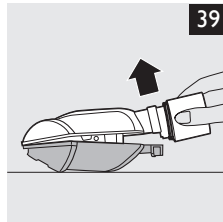
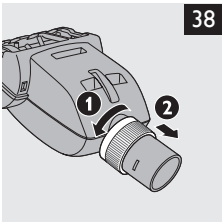
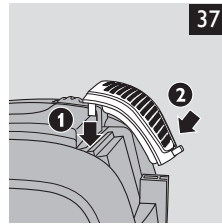
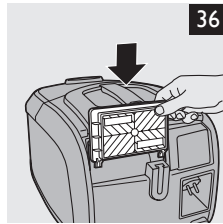
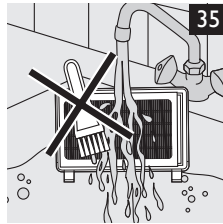
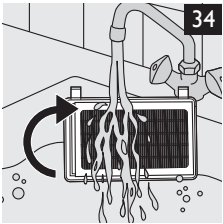
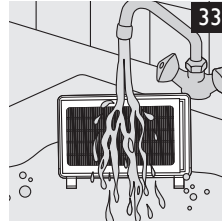
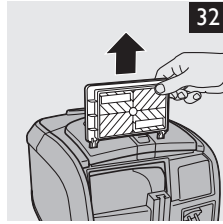
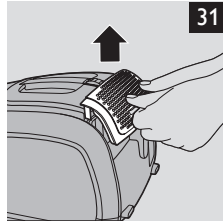
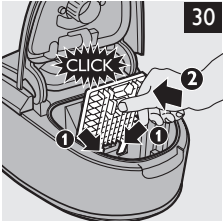
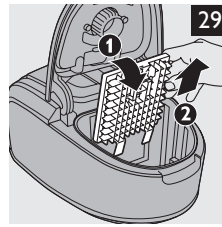
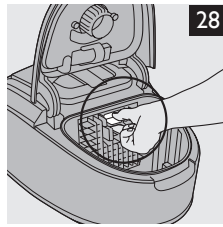
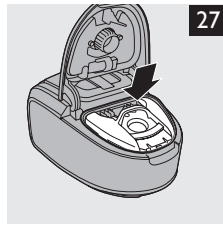
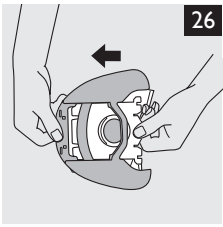





[www.philips.com](http://www.philips.com)



100% recycled paper  
100% papier recyclé

4222.003.3435.3