

# Always there to help you

Register your product and get support at

[www.philips.com/welcome](http://www.philips.com/welcome)

PD7042



|                          |     |                        |     |
|--------------------------|-----|------------------------|-----|
| Průručka pro uživatele   | 3   | Felhasználói kézikönyv | 27  |
| Instrukcja obsługi       | 51  | Manual do utilizador   | 75  |
| Průručka uživateľa       | 99  | Käyttöopas             | 123 |
| Руководство пользователя | 147 | Εγχειρίδιο χρήσης      | 175 |

# PHILIPS

# Obsah

---

|                                    |   |
|------------------------------------|---|
| <b>1 Důležité informace</b>        | 5 |
| Upozornění týkající se bezpečnosti | 5 |
| Bezpečnost                         | 5 |
| Prohlášení o shodě                 | 6 |
| Péče o životní prostředí           | 7 |
| Copyright                          | 8 |
| Záruka                             | 9 |

---

|                                   |    |
|-----------------------------------|----|
| <b>2 Přenosný DVD přehrávač</b>   | 10 |
| Obsah balení                      | 10 |
| Celkový pohled na hlavní jednotku | 11 |

---

|                   |    |
|-------------------|----|
| <b>3 Začínáme</b> | 13 |
| Příprava          | 13 |
| Zapnutí/vypnutí   | 18 |
| Výběr jazyka OSD  | 18 |

---

|                                      |    |
|--------------------------------------|----|
| <b>4 Přehrávání hudby nebo filmů</b> | 19 |
| Přehrávání disků                     | 19 |
| Připojení dalších zařízení           | 21 |

---

|                           |    |
|---------------------------|----|
| <b>5 Úprava nastavení</b> | 23 |
| Úprava nastavení          | 23 |

---

6 Informace o produktu 25

---

7 Řešení problémů 26

# 1 Důležité informace

---

## Upozornění týkající se bezpečnosti

Před použitím tohoto výrobku si přečtete všechny pokyny a ujistěte se, že jim rozumíte. Pokud v důsledku neuposlechnutí těchto pokynů dojde k poškození přístroje, záruka na přístroj zanikne.

---

## Bezpečnost

Používejte pouze doplňky nebo příslušenství doporučené výrobcem.

Výrobek chraňte před kapající a stříkající vodou.

Na výrobek nepokládejte žádné nebezpečné předměty (např. předměty naplněné tekutinou nebo hořící svíčky).

Baterie (sada akumulátorů nebo nainstalované baterie) by neměly být vystavovány nadměrnému teplu, jako např. slunečnímu svitu, ohni a podobně.

V případě nesprávně provedené výměny baterie hrozí nebezpečí výbuchu. Baterii vyměňte pouze za stejný nebo ekvivalentní typ.

**Úpravy výrobku mohou vést ke škodlivému záření EMC nebo jiným nebezpečným situacím.**



### Varování

- Systém domácího kina s DVD je navržen jako perfektní doplněk vaší domácnosti.



## Varování

- Nikdy neodstraňujte kryt tohoto výrobku.
- Nikdy nemažte žádnou část tohoto výrobku.
- Nepokládejte výrobek na jiné elektrické zařízení.
- Výrobek nevystavujte přímému slunci, otevřenému ohni nebo žáru.
- Nikdy se nedívejte do laserového paprsku uvnitř výrobku.
- Ujistěte se, že máte vždy snadný přístup k napájecímu kabelu, zástrčce nebo adaptéru, abyste mohli výrobek odpojit od napájení.

---

## Bezpečnost poslechu



A pleine puissance, l'écoute prolongée du baladeur peut endommager l'oreille de l'utilisateur.



## Varování

- Chcete-li předejít riziku poškození sluchu, neposlouchejte po dlouhou dobu hudbu na příliš vysokou hlasitost.

Maximální výstupní napětí přehrávače by nemělo být vyšší než 150 mV.

---

## Prohlášení o shodě



Tento výrobek odpovídá požadavkům Evropské unie na vysokofrekvenční odrušení.

Zařízení je opatřeno tímto štítkem:



#### Poznámka

- Štítek s typovými údaji je umístěn na spodní straně výrobku.

## Péče o životní prostředí

### Informace o ochraně životního prostředí

Veškerý zbytečný obalový materiál byl vynechán. Snažili jsme se, aby bylo možné obalový materiál snadno rozdělit na tři materiály: lepenku (krabice), polystyrén (ochranné balení) a polyetylen (sáčky, ochranné fólie z lehčeného plastu). Systém se skládá z materiálů, které je možné v případě demontáže odbornou firmou recyklovat a opětovně použít. Při likvidaci obalových materiálů a starého zařízení se řiďte místními předpisy.



Výrobek je navržen a vyroben z vysoce kvalitního materiálu a součástí, které lze recyklovat a znovu používat.



Pokud je výrobek označen tímto symbolem přeškrtnutého kontejneru, znamená to, že podléhá směrnici EU 2002/96/ES.

Zjistěte si informace o místním systému sběru tříděného odpadu elektrických a elektronických výrobků.

Postupujte podle místních nařízeních a nelikvidujte staré výrobky spolu s běžným komunálním odpadem. Správnou likvidací starého výrobku pomůžete předejít možným negativním dopadům na životní prostředí a zdraví lidí.



Výrobek obsahuje baterie podléhající směrnici EU 2006/66/ES, které nelze odkládat do běžného komunálního odpadu. Informujte se o místních pravidlech sběru tříděného odpadu baterií, protože správnou likvidací starého výrobku pomůžete předejít možným negativním dopadům na životní prostředí a zdraví lidí. Vyjmutí vestavěné baterie musí provádět jen profesionálně vyškolený pracovník.

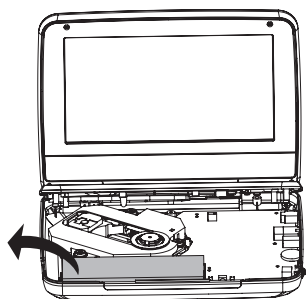

---

## Copyright

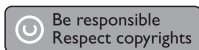

Tento výrobek využívá technologii na ochranu proti kopírování, která je chráněna patenty registrovanými v USA a jinými právy na ochranu duševního vlastnictví společnosti Rovi Corporation. Zpětná analýza a dekompilace jsou zakázány.

Technické údaje lze měnit bez předchozího upozornění. Ochranné známky jsou majetkem společnosti Koninklijke Philips Electronics N.V. nebo příslušných vlastníků. Společnost Philips si vyhrazuje právo kdykoli změnit výrobky bez povinnosti přizpůsobit odpovídajícím způsobem starší příslušenství.



Vyrobeno s licencí od společnosti Dolby Laboratories.  
Dolby a symbol dvojitého D jsou ochranné známky společnosti Dolby Laboratories.



O VIDEO DIVX: DivX® je formát digitálního videa vyvinutý společností DivX, LLC, pobočkou společnosti Rovi Corporation. Toto zařízení je oficiálně certifikováno (DivX Certified®) jako přehrávač formátu DivX. Na webových stránkách divx.com najdete další informace a softwarové nástroje ke konverzi souborů do formátu DivX.

DIVX VIDEO-ON-DEMAND: Chcete-li přehrávat zakoupené filmy ve formátu DivX VOD (Video-on-Demand), je třeba toto zařízení certifikované pro formát DivX (DivX Certified®) zaregistrovat. Chcete-li získat svůj registrační kód, přejděte v nabídce nastavení zařízení do části týkající se obsahu DivX VOD. Další informace o dokončení registrace naleznete na webových stránkách vod.divx.com.

---

## Záruka

- Nikdy se nepokoušejte výrobek opravit. Mohlo by dojít ke zranění nebo poškození výrobek a zneplatnění záruky.
- Výrobek a příslušenství používejte jen v souladu s pokyny výrobce. Symbol varování na zadní straně výrobku označuje riziko úrazu elektrickým proudem.
- Nikdy neodstraňujte kryt výrobku. V případě servisu nebo opravy vždy kontaktujte zákaznickou podporu společnosti Philips.
- Jakákoli operace výslovně zakázaná v této příručce a jakékoli úpravy a montážní postupy nedoporučené nebo neschválené v této příručce ruší platnost záruky.



## 2 Přenosný DVD přehrávač

Na tomto přehrávači DVD lze přehrávat následující typy disků (včetně CD-R, CD-RW, DVD±R a DVD±RW):

- DVD Video
- Video CD
- Zvukový disk CD
- MP3 CD
- DivX
- Disky se soubory JPEG

---

### Obsah balení

Zkontrolujte a ověřte obsah balení:

- Hlavní jednotka x 2
- Napájecí adaptér x 2, typ ASUC12E-090080 (Philips)
- Adaptér do auta x 1
- Kabel AV x 2
- Držák pro montáž do auta x 2 (AY4246)
- Brašna x 1
- Sluchátka x 2 (3822)
- Uživatelská příručka x 1

## Celkový pohled na hlavní jednotku

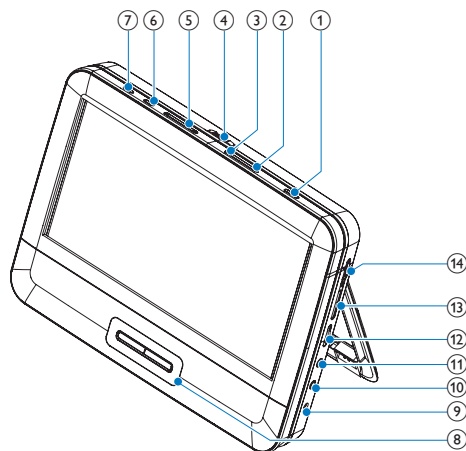

- ① ①
- Zapne/vypne DVD přehrávač.
- ② **OPTIONS**
- Otevírá možnosti týkající se aktuální aktivity nebo výběru.
- ③ **DISC MENU**
- U disku DVD otevře nebo ukončí nabídku disku.
  - U disku VCD zapne nebo vypne režim PBC (řízení přehrávání).
  - Pro disk VCD verze 2.0 nebo disk SVCD při aktivovaném řízení PBC slouží k návratu do nabídky.
- ④ **OPEN ►**
- Otevře přihrádku na disk.
- ⑤ **◀▶**
- Přechod na předcházející nebo následující titul, kapitolu nebo stopu.

- ⑥ **SETUP**
- Slouží k otevření nebo ukončení nabídky nastavení.
- ⑦ **AV MODE**
- Přepíná mezi režimy PAL a NTSC.
- ⑧ ▲, ▼, ◀, ▶
- Slouží k procházení nabídek.
- ◀, ▶
- Vyhledávání zpět nebo vpřed různými rychlostmi.
- ▶ || /OK
- Potvrdí zadání nebo výběr.
  - Spustí, pozastaví nebo znovu spustí přehrávání disku.
- 
- Zastaví přehrávání disku.
- ⑨ **DC IN**
- Napájecí zásuvka.
- ⑩ **AV OUT**
- Konektor výstupu zvuku/video..
- ⑪ 
- Konektor k připojení sluchátek.
- ⑫ **VOL +/-**
- Slouží ke zvýšení nebo snížení hlasitosti.
- ⑬ **RESET**
- Při potížích s přehrávačem stiskněte pomocí kuličkového pera nebo podobného nástroje toto tlačítko, tím resetujete přehrávač.
- ⑭ **DVD/AV IN**
- Přepíná mezi režimy DVD a vstupem zvuku a videa (AV).

## 3 Začínáme



### Výstraha

- Ovládací prvky používejte pouze podle popisu uvedeného v této příručce.
- Vždy dodržujte správné pořadí pokynů uvedených v této kapitole.

Jestliže se obrátíte na společnost Philips, budete požádáni o číslo modelu a sériové číslo vašeho přístroje. Číslo modelu a sériové číslo se nacházejí na zadní straně vašeho přístroje. Napište si čísla sem:

Model No. (číslo modelu) \_\_\_\_\_

Serial No. (sériové číslo) \_\_\_\_\_

---

## Příprava

---

### Nabíjení

#### Nabíjení přes napájecí adaptér

- 1 Stisknutím tlačítka  vypnete přehrávač.
- 2 Připojte dodaný napájecí adaptér k přehrávači a zapojte ho do síťové zásuvky.

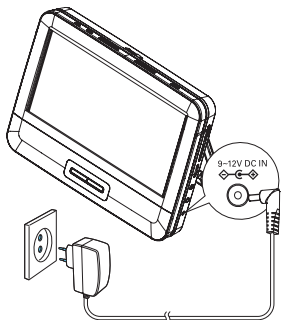

- ↳ Kontrolka **CHR** se rozsvítí (červeně).
- ↳ Po úplném nabití akumulátoru kontrolka **CHR** zhasne.

#### Poznámka

- Přehrávač lze nabíjet pouze tehdy, je-li v pohotovostním režimu.
- Chcete-li maximalizovat životnost baterie, nabíjete baterie ihned po jejím úplném vybití. Pokud přehrávač delší dobu nepoužíváte, dobijte baterii jednou za dva měsíce.

### Připojení k napájení pomocí adaptéru do auta

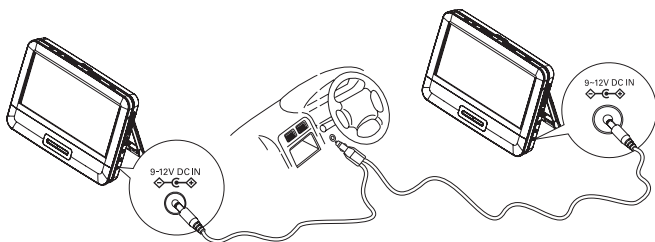

- 1 Stisknutím tlačítka  vypnete přehrávač.

- 2 K připojení přehrávače do konektoru zapalovače v autě použijte přibalený adaptér do auta.

## Montáž přehrávače do auta (pro použití v autě)

Pomocí montážní sady upevněte přehrávač na opěrku sedadla v autě.

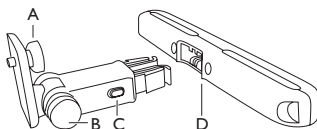

- A. Upevňovací šroub DVD přehrávače  
 B. Zajištění nastavení úhlu sledování  
 C. Tlačítko uvolnění spony  
 D. Držák pro montáž na opěrku hlavy



### Varování

- Pokud DVD přehrávač nepoužíváte, odpojte jej a montážní sadu od sedadla.

## Montáž DVD přehrávače na opěrku

- 1 Připevněte držák pro montáž na opěrku hlavy předního sedadla.

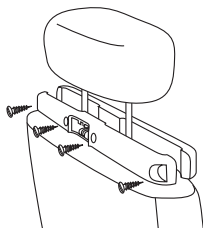

- 1 Umístěte držák na sloupky opěrky hlavy.
- 2 Utažením šroubů pevně připevněte držák na sloupky opěrky hlavy.

- 2 Připevňte držák pro montáž DVD k přenosnému DVD přehrávači:
- 1 Namiřte upevňovací šroub držáku na závit na zadní straně DVD přehrávače.
  - 2 Držák pevně přišroubujte k DVD přehrávači.

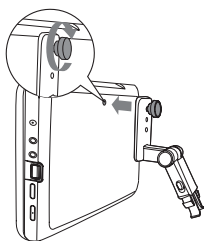

V držáku jsou tři otvory. Použijte libovolný z nich.

- 3 Nainstalujte DVD přehrávač na opěrku hlavy.

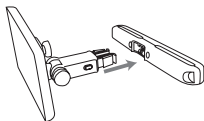

- Zasuňte držák DVD do držáku na opěrce hlavy.

- 4 Upravte úhel sledování.

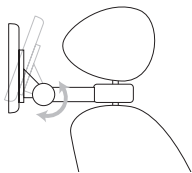

- 1 Uvolněte zajišťovací šroub.

- ② Podle potřeby upravte úhel sledování.
- ③ Utáhněte šroub.

Chcete-li DVD přehrávač uvolnit z opěrky

- Stiskněte tlačítko uvolnění.

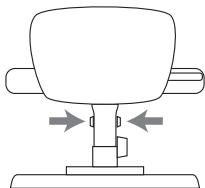

## Použití přehrávače s dvěma obrazovkami

Pokud chcete, aby oba přehrávače přehrávaly stejný obsah, musíte použít jeden přehrávač jako duální obrazovku:

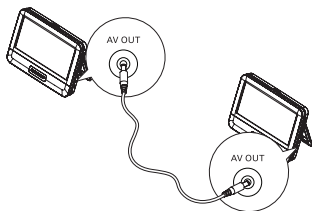

- 1 K připojení dvou přehrávačů použijte přibalený kabel AV, který zapojíte do konektoru **AV OUT**.
- 2 Chcete-li použít přehrávač jako duální obrazovku:
  - Posuňte přepínač **DVD/AV IN** na přehrávači do polohy **AV IN**.
    - ↳ Přehrávání disku můžete sledovat na jiném přehrávači.



---

## Zapnutí/vypnutí

- 1 Stisknutím tlačítka **Ⓞ** zapnete přehrávač.  
↳ Rozsvítí se kontrolka napájení.
- 2 Chcete-li vypnout přehrávač, stiskněte tlačítko **Ⓞ**.  
↳ Rozsvítí se kontrolka napájení.

---

## Výběr jazyka OSD

Pro text nabídky na obrazovce lze vybrat jiný jazyk.

- 1 Posuňte přepínač **DVD/AV IN** do pozice **DVD**.
- 2 Stiskněte tlačítko **SETUP**.  
↳ Zobrazí se nabídka nastavení.



- 3 Přejděte na možnost [-- General Setup Page --] > [OSD Language] (jazyk displeje na obrazovce).
- 4 Stisknutím tlačítka **▲** / **▼** vyberte jazyk.
- 5 Stisknutím tlačítka **▶||** / **OK** volbu potvrďte.
- 6 Stisknutím tlačítka **SETUP** nastavení ukončíte.

# 4 Přehrávání hudby nebo filmů

## Přehrávání disků

- 1 Posuňte přepínač **DVD/AV IN** do pozice **DVD**.
- 2 Posuňte přepínač **OPEN ►** na hlavní jednotce.
- 3 Vložte disk tak, aby štítkem směřoval k vám.
- 4 Zatlačením zavřete podavač disku.
  - ↳ Přehrávání se automaticky spustí. Pokud ne, stiskněte tlačítko **►||/OK**.
  - Pokud se zobrazí nabídka, vyberte položku a stisknutím tlačítka **►||/OK** spusťte přehrávání.
  - Pokud chcete přehrávání pozastavit, stiskněte tlačítko **►||/OK**. Přehrávání obnovte dalším stisknutím tlačítka.
  - Pokud chcete přehrávání ukončit, stiskněte tlačítko **■** dvakrát.
  - Chcete-li vybrat předchozí/další položku, stiskněte **◀** nebo **▶**.
  - Vyhledávání obrazu/zvuku zahájíte stisknutím nebo opakovaným stisknutím tlačítka **◀◀** nebo **▶▶**.

## Možnosti přehrávání

### Výběr jazyka titulků

Pro disky DVD obsahující dvě nebo více jazykových verzí titulků

- 1 Stiskněte tlačítko **OPTIONS**.
  - ↳ Zobrazí se nabídka možností.
- 2 Vyberte možnost **[Subtitle]**.
- 3 Stisknutím tlačítka **◀◀/▶▶** vyberte titulky.
- 4 Stisknutím tlačítka **►||/OK** volbu potvrďte.

### Výběr jazyka zvukového doprovodu

Pro disky DVD obsahující dvě nebo více jazykových verzí titulků

- 1 Stiskněte tlačítko **OPTIONS**.

↳ Zobrazí se nabídka možností.

- 2 Vyberte možnost **[Audio]**.
- 3 Stisknutím tlačítka ◀◀ / ▶▶ vyberte jazyk.
- 4 Stisknutím tlačítka ▶|| /OK volbu potvrďte.

## Repeat (Opakování)

Během přehrávání můžete vybrat různé možnosti opakování.

- 1 Stiskněte tlačítko **OPTIONS**.  
↳ Zobrazí se nabídka možností.
- 2 Stiskněte tlačítko **[Repeat]** a poté stisknutím navigačních tlačítek vyberte možnosti opakování.  
U disku DVD
  - **[Repeat Off]**: vypnutí režimu opakování
  - **↻ [Chapter]**: opakování aktuální kapitoly
  - **↻ [Title]**: opakované přehrávání aktuálního titulu nebo stopy
  - **↻ [All]**: opakování všech titulů na diskuPro VCD/MP3/CD/DivX
  - **[Repeat Off]**: vypnutí režimu opakování
  - **↻ [Track]**: opakování aktuální skladby
  - **↻ [All]**: opakování všech skladeb
- 3 Vyberte možnost a stisknutím tlačítka ▶|| /OK ji potvrďte.
- 4 Stisknutím tlačítka **OPTIONS** nastavení ukončíte.



### Tip

- Pokud je u disku VCD zapnutá funkce PBC, není možné aktivovat opakování položek.

## Zobrazení času přehrávání

Během přehrávání stiskněte tlačítko **OPTIONS**.

↳ Zobrazí se nabídka možností.

- 1 Vyberte možnost **[Time Disp.]** a poté stisknutím tlačítka ◀◀ / ▶▶ vyberte možnost zobrazení.  
↳ Možnosti zobrazení jsou různé v závislosti na typu disku.

| Možnost                             | Akce  |
|-------------------------------------|---|
| [Title Elapsed] / [Chapter Elapsed] | Zobrazení uplynulého času přehrávání u disku DVD nebo kapitoly.   |
| [Title Remain] / [Chapter Remain]   | Zobrazení zbývajcího času přehrávání u disku DVD nebo kapitoly.   |
| [Total Elapsed] / [Single Elapsed]  | Zobrazení uplynulého času přehrávání u disku VCD/SVCD nebo stopy. |
| [Total Remain] / [Single Remain]    | Zobrazení zbývajcího času přehrávání u disku VCD/SVCD nebo stopy. |

2 Vyberte možnost a poté stiskněte tlačítko ►||/OK.

### Výběr režimu zvuku

Při přehrávání disků VCD můžete vybrat režim zvuku.

- 1 Stiskněte tlačítko **OPTIONS**.  
↳ Zobrazí se nabídka možností.
- 2 Vyberte možnost **[Audio]**.
- 3 Stisknutím tlačítka ◀◀ / ▶▶ vyberte zvukový kanál: **[Stereo]**, **[Mono Left]** nebo **[Mono Right]**.

### Otáčení snímků

Pouze u disků CD s obrázkem ve formátu JPEG. Když je zobrazený obrázek ve formátu JPEG:

- Stisknutím tlačítka ▲ provedete převrácení nahoru/dolů.
- Stisknutím tlačítka ▼ provedete převrácení doleva/doprava.

## Připojení dalších zařízení

Přehrávač lze připojit k televizoru nebo zesilovači a vychutnat si disky DVD.

## Připojení k televizoru



### Výstraha

- Před připojením k dalším zařízením přehrávač vypněte.

Zapojte AV kabely (AV kabel připojený k televizoru není dodáván s přístrojem) ke konektorům podle barev:

- žlutý kabel patří ke žlutému konektoru videa
- červený/bílý kabel patří k červeným/bílým konektorům audia.

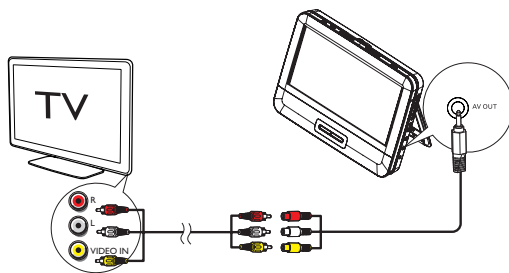

# 5 Úprava nastavení

## Úprava nastavení

Abyste získali maximální požitek z přehrávání, použijte tlačítko **SETUP** pro jemné doladění nastavení.

- 1 Stiskněte tlačítko **SETUP**.  
↳ Zobrazí se nabídka nastavení.
- 2 Pomocí navigačních tlačítek vyberte možnost a potvrďte ji pomocí tlačítka **▶II/OK**.

|                                 |  |
|---------------------------------|--|
| [-- General Setup Page --]      |  |
| [OSD Language]                  | Výběr jazyka displeje na obrazovce.  |
| [Screen Saver]                  | Aktivace nebo deaktivace spořiče obrazovky.  |
| [Last Memory]                   | Vyberte, zda chcete spustit přehrávání od bodu, kdy bylo video naposledy ukončeno. |
| [Angle Mark]                    | Výběr značky úhlu nastavení zobrazení.   |
| [-- Video Setup Page --]        |  |
| [Brightness]                    | Nastavení jasu obrazovky.  |
| [Contrast]                      | Nastavení kontrastu obrazovky.   |
| [TV Display]                    | Výběr poměru stran displeje.   |
| [TV Type]                       | Výběr televizního standardu.   |
| [-- Battery Life Setup Page --] |  |
| [LCD Backlight]                 | Nastavení výchozí úrovně jasu podsvícení obrazovky.                                |
| [-- Preference Page --]         |  |
| [Audio]                         | Výběr jazyka zvuku.  |
| [Subtitle]                      | Výběr jazyka titulků disku DVD.  |
| [Disc Menu]                     | Výběr jazyka nabídky disku.  |

|                 |   |
|-----------------|---|
| [Parental]      | Výběr rodičovské úrovně.                  |
| [DivX Subtitle] | Výběr jazyka titulků DivX.                |
| [Password]      | Změna hesla (ve výchozím nastavení 3308). |
| [DivX VOD]      | Jak získat registrační kód pro DivX.      |
| [Default]       | Obnova původního nastavení.               |

- 3 Stisknutím tlačítka ◀◀ se vrátíte na předcházející úroveň nabídky.
- 4 Stisknutím tlačítka **SETUP** nastavení ukončíte.

# 6 Informace o produktu



## Poznámka

- Informace o produktu jsou předmětem změn bez předchozího upozornění.

|                               |   |
|-------------------------------|---|
| Rozměry                       |   |
| – hlavní jednotka             | 195 x 152 x 29 mm   |
| Hmotnost                      |   |
| – hlavní jednotka             | 0,7 kg  |
| Napájecí adaptér              | ASUC12E-090080 (Philips)  |
| Napájení                      | Vstup: 100–240 V ~ 50/60 Hz, 0,3 A<br>Výstup: 9 V ss $\overline{\text{---}}$ min. 0,8 A |
| Spotřeba energie              | 9,0 W   |
| Rozsah provozní teploty       | 0–45 °C   |
| Vlnová délka laseru           | 650 nm  |
| Výstup videa                  |   |
| Formát                        | PAL a NTSC  |
| Úroveň výstupu                | 1 V <sub>p-p</sub> ± 20 %   |
| Impedance při zátěži          | 75 Ω  |
| Linkový výstup audia          |   |
| Výstup zvuku (analogový zvuk) | Úroveň výstupu: 2 V ± 10 %  |
| Impedance při zátěži          | 10 K Ω  |
| Zkreslení zvuku a šum         | ≤ -80 (1 KHz)   |
| Kmitočtová charakteristika    | 20 Hz – 20 KHz ± 1 dB   |
| Poměr signálu k šumu          | ≥ 80 dB   |
| Odstup kanálů                 | ≥ 80 dB   |
| Dynamický rozsah              | ≥ 80 dB   |



# 7 Řešení problémů

## Nefunguje napájení

- Zkontrolujte, zda jsou oba kontakty síťového kabelu správně zapojeny.
- Zkontrolujte, zda je v automobilovém zapalovači cigaret nebo zásuvce napájení proud.

## Bez zvuku

- Upravte hlasitost
- Zkontrolujte, zda je kabel AV zapojen správně.

## Obraz je zkreslený

- Vyčistěte disk. Disk setřete čistou, měkkou bezprašnou tkaninou od středu směrem k okraji.
- Ověřte si, zda je formát videovýstupu disku kompatibilní s televizorem.
- Formát videovýstupu změňte tak, aby odpovídal vašemu televizoru nebo programu.
- LCD monitor byl vyroben za použití velmi přesné technologie. Mohou se však na něm objevit trvale viditelné drobné černé nebo jasné (červené, modré, zelené) body. Jedná se o normální důsledek výrobního procesu a nejedná se o závadu.

## Disk nelze přehrát

- Ujistěte se, že je disk vložen štítkem vzhůru.
- Vyčistěte disk. Disk setřete čistou, měkkou bezprašnou tkaninou od středu směrem k okraji.
- Zkontrolujte, zda disk není vadný vyzkoušením jiného disku.

## Nepracuje správně nebo náhle zamrzne

- Stisknutím tlačítka **RESET** pomocí kuličkového pera nebo podobného nástroje vypnete přehrávač a následným stisknutím tlačítka **⏪** jej znovu spustíte.

## Přehrávač je teplý na dotyk

- Při dlouhodobém používání se povrch přehrávače zahřeje. To je zcela normální.



Specifications are subject to change without notice  
© 2012 Koninklijke Philips Electronics N.V.  
All rights reserved.

PD7042\_12\_UM\_V2.0

