

Registrer produktet og få støtte på
www.philips.com/welcome

GoGear

SA2VBE04

SA2VBE08

SA2VBE16

SA2VBE32



NO Brukerhåndbok

PHILIPS

Innholdsfortegnelse

1 Viktig sikkerhetsinformasjon	3
Generelt vedlikehold	3
Resirkulering av produktet	6
2 Din nye VIBE	8
Innholdet i esken	8
3 Komme i gang	9
Oversikt over kontrollene og tilkoblingene	9
Begrense volumet	9
Oversikt over hovedmenyen	10
Koble til og lade	10
Programvare lastet på VIBE	11
Filer lastet på VIBE	11
4 Oppdatere VIBE	12
Verifisere/oppdatere fastvaren manuelt	12
5 Slå VIBE av og på	13
Automatisk avslåing	13
Låse knappene	13
6 Philips Songbird	14
Bygge et mediebibliotek	14
Bla gjennom mediebiblioteket	15
Spillelister	16
Endre utseendet på Songbird- biblioteket	17
Formater VIBE (slett all musikk og alle data)	17
Reparer VIBE (gjenopprett fabrikkinstillinger)	18
7 Musikk	19
Lytte til musikk	19
Navigere i et musikkspor	19
Spille av musikk fra et filtrert utvalg	19
Finne musikken	19
8 Video	21
Spille av videoer	21
Navigere i en video	21
Slette videoen som spilles av for øyeblikket	21
Slett én eller flere videoer	21
9 Bilder	22
Legge til bilder på VIBE	22
Vis bilder	22
Starte en lysbildefremvisning	22
Slette bildet som vises for øyeblikket	22
Slette ett eller flere bilder	22
10 Radio	23
Høre på FM-radio	23
Stille inn en radiostasjon manuelt	23
Søke inn forhåndsinnstilt radiostasjon automatisk	23
Spille av en forhåndsinnstilt radiostasjon	23
11 Opptak	24
Ta opp fra FM-radio (kun tilgjengelig med noen versjoner)	24
Ta opp lyd/stemmer	24
Lytte til opptak	25
Laste opp opptak til en datamaskin	25
Slette videoen som spilles av for øyeblikket	25
Slette opptak	25
12 Bruk VIBE til å transportere datafiler	26
13 Innstillinger	27
14 Teknisk informasjon	29
Systemkrav	29
15 Ordliste	30

Trenger du hjelp?

Gå til

www.philips.com/welcome

der du får tilgang til et helt sett med støttemateriell som brukerhåndboken, de siste programvareoppdateringene og svar på vanlige spørsmål.

1 Viktig sikkerhetsinformasjon

Generelt vedlikehold

Oversettelsen av dette dokumentet er kun ment som referanse.

Hvis det finnes inkonsekvenser mellom den engelske versjonen og den oversatte versjonen, er det den engelske versjonen som gjelder.

Forsiktig

- Slik unngår du skader eller feil på produktet:
- Du må ikke utsette produktet for sterk varme fra varmekilder eller direkte sollys.
- Du må ikke slippe produktet i gulvet eller la objekter falle ned på spilleren.
- Produktet må ikke dyppes ned i vann. Kontakten til hodetelefonene eller batterirommet må ikke utsettes for vann, siden settet kan bli ødelagt hvis vann trenger inn i det.
- Forstyrrelser kan oppstå hvis det er aktive mobilteletelefoner i nærheten.
- Sikkerhetskopier filene. Pass på at du beholder originalfilene som er lastet ned til enheten. Philips er ikke ansvarlig for data som går tapt hvis produktet skades eller blir uleselig.
- Du må bare bruke musikkprogramvaren som følger med, når du behandler musikkfilene (overfører, sletter osv.) for å unngå problemer.
- Ikke bruk rengjøringsmidler som inneholder alkohol, ammoniakk, benzen eller skuremidler, siden det kan skade produktet.

Om bruks- og oppbevaringstemperaturer

- Må brukes på et sted der temperaturen alltid er mellom 0 og 35 °C
- Må oppbevares på et sted der temperaturen alltid er mellom -20 og 45 °C
- Batteriets levetid kan reduseres ved lave temperaturer.

Reservedeler/tilbehør:

Gå til www.philips.com/support for å bestille reservedeler/tilbehør.

Hørselsvern



Lytte med moderat volum:

Hvis du bruker hodetelefoner med høyt volum, kan du ødelegge hørselen. Dette produktet kan avgi lyder på desibelskalaen som kan forårsake hørselstap for en vanlig person, selv ved eksponering i mindre enn ett minutt. De høyeste desibelnivåene er beregnet på dem som allerede har nedsatt hørsel.

Lyden kan villed deg. Med tiden vil du bli komfortabel med høyere og høyere lydvolume. Lyd som virker normal etter en lengre periode med lytting, kan faktisk være høy og skadelig for hørselen. Still inn volumet på et sikkert nivå før hørselen har tilpasset seg, og behold det lydnivået for å unngå dette.

Slik etablerer du et sikkert volumnivå: Still inn volumkontrollen på en lav innstilling. Øk lyden forsiktig helt til den er komfortabel og klar, uten forvrengning.

Lytt i begrensede perioder om gangen. Langvarig eksponering for lyd kan føre til hørselstap også innenfor nivåer som regnes som sikre.

Vær forsiktig når du bruker utstyret, og husk å ta pauser.

Følgende retningslinjer må leses og overholdes når du bruker hodetelefonene.

Du bør lytte i begrensede perioder om gangen med et passe høyt lydnivå.

Du må ikke justere volumet mens hørselen tilpasser seg.

Ikke skru opp volumet så mye at du ikke kan høre hva som foregår rundt deg.

Du bør være forsiktig eller slutte å bruke utstyret hvis det oppstår situasjoner som kan være farlige.

Ikke bruk hodetelefonene mens du betjener motoriserte kjøretøy, sykler, bruker rullebrett

osv. Det kan være trafikkfarlig og er også forbudt mange steder.

Endringer

Endringer som ikke er godkjent av produsenten, kan frata brukeren autorisasjon til å bruke produktet.

Informasjon om opphavsrett

Alle andre merker og produktnavn er varemerker for sine respektive selskaper eller organisasjoner.

Uautorisert duplisering av opptak som er lastet ned fra Internett eller lyd-CDer, betraktes som overtredelse av lover om opphavsrett og internasjonale avtaler.

Uautorisert kopiering eller kopiering av kopibeskyttet materiale inkludert dataprogrammer, filer, sendinger og lydopptak, kan betraktes som en overtredelse av opphavsretten, noe som er en straffbar handling. Dette utstyret bør ikke brukes til slike formål. Windows Media- og Windows-logoen er registrerte varemerker for Microsoft Corporation i USA og/eller andre land.

Vær ansvarlig! Respekter opphavsrettigheter.



Philips respekterer opphavsrettighetene til andre, og vi ber om at brukerne våre gjør det samme.

Multimedieinnhold på Internett kan være laget og/eller distribuert uten opprinnelig opphavsrettslig godkjenning fra eieren.

Kopiering og distribuering av uautorisert innhold kan bryte lover om opphavsrett i forskjellige land, inkludert ditt.

Overensstemmelse med lover om opphavsrett er og blir ditt ansvar.

Opptak og overføring til den bærbare spilleren av videostreams som er lastet ned til datamaskinen din, er bare til bruk med felles domene eller riktig lisensiert innhold. Du kan bare bruke slikt innhold til privat,

ikke-kommersiell bruk, og du skal respektere eventuelle opphavsrettslige instruksjoner fra eieren av opphavsrettighetene til arbeidet. Slike instruksjoner kan si at ingen andre kopier kan gjøres. Videostreams kan inneholde kopibeskyttelsesteknologi som forhindrer videre kopiering. I slike situasjoner vil ikke opptaksfunksjonen fungere, og du vil få en melding.

Datalogging

Philips er interessert i å forbedre kvaliteten på produktet og forbedre brukernes erfaringer med Philips. Enheten logger info/data på et permanent minneområde på enheten for å forstå profilbruket til denne enheten. Disse dataene brukes til å identifisere og registrere feil eller problemer som brukerne erfarer når de bruker enheten. Dataene som lagres, er for eksempel varigheten av avspilling i musikkmodus, varigheten av avspilling i radiomodus, hvor mange ganger lavt batterinivå har oppstått osv. De lagrede dataene avslører ikke innholdet i mediene som brukes på enheten eller kilden til nedlastingene. Dataene som lagres på enheten, hentes og brukes BARE hvis brukeren returnerer enheten til Philips-servicesentre, og BARE for å forenkle oppdagelse av feil og forhindre at det oppstår feil. Dataene som lagres, skal være tilgjengelig for brukeren ved første henvendelse.

Monkey's Audio decoder

- ① The Monkey's Audio SDK and source code can be freely used to add APE format playback, encoding, or tagging support to any product, free or commercial. Use of the code for proprietary efforts that don't support the official APE format require written consent of the author.
- ② Monkey's Audio source can be included in GPL and open-source software, although Monkey's Audio itself will not be subjected to external licensing

requirements or other viral source restrictions.

- ③ Code changes and improvements must be contributed back to the Monkey's Audio project free from restrictions or royalties, unless exempted by express written consent of the author.
- ④ Any source code, ideas, or libraries used must be plainly acknowledged in the software using the code.
- ⑤ Although the software has been tested thoroughly, the author is in no way responsible for damages due to bugs or misuse.

If you do not completely agree with all of the previous stipulations, you must cease using this source code and remove it from your storage device.

FLAC decoder

Copyright (C) 2000,2001,2002,2003,2004,2005,2006,2007,2008,2009 Josh Coalson

Redistribution and use in source and binary forms, with or without modification, are permitted provided that the following conditions are met:

- Redistributions of source code must retain the above copyright notice, this list of conditions and the following disclaimer.
- Redistributions in binary form must reproduce the above copyright notice, this list of conditions and the following disclaimer in the documentation and/or other materials provided with the distribution.
- Neither the name of the Xiph.org Foundation nor the names of its contributors may be used to endorse or promote products derived from this software without specific prior written permission.

THIS SOFTWARE IS PROVIDED BY THE COPYRIGHT HOLDERS AND

CONTRIBUTORS "AS IS" AND ANY EXPRESS OR IMPLIED WARRANTIES, INCLUDING, BUT NOT LIMITED TO, THE IMPLIED WARRANTIES OF MERCHANTABILITY AND FITNESS FOR A PARTICULAR PURPOSE ARE DISCLAIMED. IN NO EVENT SHALL THE FOUNDATION OR CONTRIBUTORS BE LIABLE FOR ANY DIRECT, INDIRECT, INCIDENTAL, SPECIAL, EXEMPLARY, OR CONSEQUENTIAL DAMAGES (INCLUDING, BUT NOT LIMITED TO, PROCUREMENT OF SUBSTITUTE GOODS OR SERVICES; LOSS OF USE, DATA, OR PROFITS; OR BUSINESS INTERRUPTION) HOWEVER CAUSED AND ON ANY THEORY OF LIABILITY, WHETHER IN CONTRACT, STRICT LIABILITY, OR TORT (INCLUDING NEGLIGENCE OR OTHERWISE) ARISING IN ANY WAY OUT OF THE USE OF THIS SOFTWARE, EVEN IF ADVISED OF THE POSSIBILITY OF SUCH DAMAGE.

XPAT XML Parser

Copyright (c) 1998, 1999, 2000 Thai Open Source Software Center Ltd

Permission is hereby granted, free of charge, to any person obtaining a copy of this software and associated documentation files (the "Software"), to deal in the Software without restriction, including without limitation the rights to use, copy, modify, merge, publish, distribute, sub-license, and/or sell copies of the Software, and to permit persons to whom the Software is furnished to do so, subject to the following conditions:

The above copyright notice and this permission notice shall be included in all copies or substantial portions of the Software. THE SOFTWARE IS PROVIDED "AS IS", WITHOUT WARRANTY OF ANY KIND, EXPRESS OR IMPLIED, INCLUDING BUT NOT LIMITED TO THE WARRANTIES OF MERCHANTABILITY, FITNESS FOR A PARTICULAR PURPOSE AND NON-INFRINGEMENT. IN NO EVENT SHALL THE

AUTHORS OR COPYRIGHT HOLDERS BE LIABLE FOR ANY CLAIM, DAMAGES OR OTHER LIABILITY, WHETHER IN AN ACTION OF CONTRACT, TORT OR OTHERWISE, ARISING FROM, OUT OF OR IN CONNECTION WITH THE SOFTWARE OR THE USE OR OTHER DEALINGS IN THE SOFTWARE.

Resirkulering av produktet

Produktet er utformet og produsert med materialer og deler av svært høy kvalitet som kan resirkuleres og gjenbrukes. Når et produkt er merket med en søppeldunk med kryss over, betyr det at produktet dekkes av EU-direktiv 2002/96/EF:



Produktet skal ikke kastes sammen med annet husholdningsavfall. Gjør deg kjent med lokale bestemmelser om avfallsdeponering av elektriske og elektroniske produkter. Hvis du deponerer gamle produkter riktig, bidrar du til å forhindre negative konsekvenser for helse og miljø.



Advarsel

- For produkter med innebygde batterier som ikke kan byttes: Hvis du fjerner (eller forsøker å fjerne) batteriet, oppheves garantien. Denne prosedyren skal kun utføres når produktet ikke skal brukes lenger.

Produktet inneholder batterier som omfattes av EU-direktiv 2006/66/EF, og som ikke kan deponeres i vanlig husholdningsavfall.



For å sikre at produktet er funksjonelt og sikkert å bruke, bør du ta produktet med til et offisielt innsamlingssted eller vedlikeholdssenter; der en faglært kan fjerne eller bytte batteriet som vist:

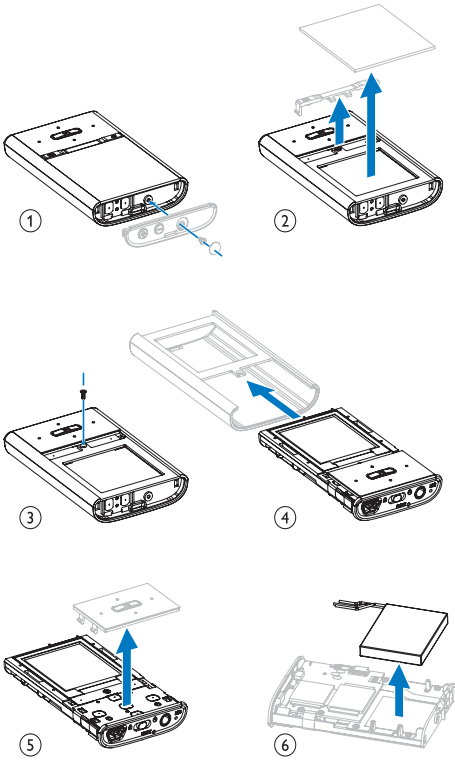

Gjør deg kjent med lokale bestemmelser om avfallsdeponering av elektriske og elektroniske produkter. Hvis du deponerer gamle produkter riktig, bidrar du til å forhindre negative konsekvenser for helse og miljø.

Samsvarserklæring for EU

Dette produktet er i samsvar med kravene for radioforstyrrelser i EU.

2 Din nye VIBE

VIBE gjør at du kan

- spille musikk
- se på videoer
- høre på FM-radio
- lage opptak

Innholdet i esken

Kontroller at du har mottatt følgende:

Spiller



Øretelefoner



Hurtigstartveiledning



Merknad

- Bildene er bare for referanse. Philips forbeholder seg retten til å endre farge/design uten varsel.

3 Komme i gang

Oversikt over kontrollene og tilkoblingene

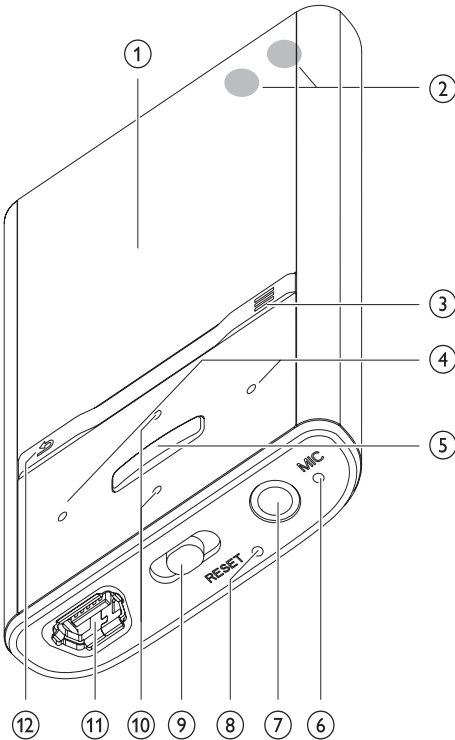

- ① skjerm
- ② + / - trykk på: hev/senk avspillingsvolum
trykk på og hold nede: øke/reducere volumet raskt
- ③ ≡ vis alternativmeny
- ④ ⏪ / ⏩ trykk på og hold nede: hoppe til neste/forrige raskt
på avspillingskjermen, trykk på og hold nede: skanne gjennom gjeldende spor
- ⑤ ▶|| trykk på: spill av / pause / bekreft

- ⑥ MIC mikrofon
- ⑦ 🎧 hodetelefon-jack
- ⑧ RESET trykk på: tilbakestill VIBE
- ⑨ ⏻ skyv og hold: slå VIBE av/på
🔒 skyv: lås / lås opp alle knappene
- ⑩ ⏪ / ⏩ i listen, trykk på: bla oppover/nedover
i listen, trykk på og hold nede: bla oppover/nedover raskt
- ⑪ 🔌 USB-kontakt
- ⑫ ↶ trykk på: ett nivå bakover
trykk på og hold nede: gå tilbake til rotmenyen

Begrense volumet



Forsiktig

- Det å lytte til høye lyder vedvarende kan være skadelig for hørselen.









Du kan stille inn volumnivået på VIBE slik at det settes en grense for høyeste mulige volum.

- 1 I hovedmenyen velger du **[Innstill.]>[Lyddinnstillinger] > [Volumbegr.]**.
- 2 Trykk på volumkontrollene ⏪ / ⏩ for å justere nivået.
- 3 Trykk på ⏪ for å bekrefte.
↳ Når du angir en volumgrense, kan VIBE ikke lenger overskride det innstilte volumet, selv om du trykker på volumknappen for å øke volumet ⏪.

Slik gjør du det mulig å få maksimalt volum igjen:

- 1 Velg **[Innstill.] > [Lyddinnstillinger] > [Volumbegr.]**.
- 2 Angi volumgrensen til maksimum.
- 3 Trykk på ⏪ for å bekrefte.

Oversikt over hovedmenyen

Meny	Modus	For å
	Musikk	spille digitale lydspor
	Rhapsody*-kanaler	lytte til Rhapsody*-kanalene
	Video	spille av videoer
	Bilder	vise bilder
	FM-radio	høre på FM-radio
	Opptak	lage eller høre på opptak
	Mappevisning	vise filer i mapper
	Innstillinger	tilpasse innstillingene for VIBE
	Spiller nå	vise det gjeldende avspillings skjerm bildet

Merknad

- *Rhapsody-kanaler blir en del av hovedmenyen når du kobler VIBE til en datamaskin som har installert Rhapsody-programvare. Rhapsody-kanaltjenester krever en aktiv Rhapsody-konto og er kun tilgjengelige i enkelte regioner.

Koble til og lade

VIBE har et innebygd batteri som kan lades opp via USB-porten til en datamaskin (USB-kabel følger med).

Merknad

- Når du kobler VIBE til en datamaskin, får du raskt beskjed om å velge:
- **[Lad og overfør]** eller **[Lad og spill av]**.
- VIBE bruker automatisk **[Lad og overfør]** hvis du ikke velger noe annet.

Koble VIBE til en datamaskin.

- 1 Koble USB-kontakten på USB-kabelen som følger med, til en ledig USB-port på datamaskinen.
- 2 Koble den lille USB-kontakten på USB-kabelen til den lille USB-kontakten på VIBE.
- 3 Slå på datamaskinen.
↳ VIBE lades.

Installere Philips Songbird for første gang

Når du kobler VIBE til datamaskinen for første gang, vises et hurtigvindu:

- 1 Velg **Installer Philips Songbird**.
- 2 Følg instruksjonene på skjermen for å fullføre installasjonen.

Merknad

- Du må godta lisensavtalen for å kunne installere programmet.

Hvis hurtigvinduet ikke vises automatisk:

- 1 Velg **Min datamaskin** (Windows XP / Windows 2000) / **Datamaskin** (Windows Vista / Windows 7).
- 2 Høyreklikk på ikonet for **Philips GoGear VIBE**.
- 3 Velg **Installer Philips Songbird (Setup.exe)**.
- 4 Følg instruksjonene på skjermen for å fullføre installasjonen.

Merknad

- Du må godta lisensavtalen for å kunne installere programmet.

Installere Philips Songbird-programvaren på nytt (etter den første installeringen)

Viktig!

Installeringsprogrammet for Philips Songbird-programvaren er forhåndslestet på VIBE. Installeringsprogramfilen slettes automatisk under den første installeringen for å frigjøre plass i minnet for medieinnhold på VIBE. Hvis du vil installere programvaren etter den første installeringen er gjort, må du følge disse instruksjonene:

- 1 Koble VIBE til datamaskinen.
- 2 Sørg for at datamaskinen er koblet til Internett, og åpne deretter Windows Utforsker.
- 3 I Windows Utforsker høyreklikker du på VIBE, og deretter velger du alternativet for å installere **Philips Songbird**.
↳ Datamaskinen laster ned installeringsprogramfilen fra Internett.
- 4 Følg instruksjonene på skjermen for å fullføre installasjonen.

Batterinivåvisning

Displayet viser cirkanivået for batteristatusen slik:

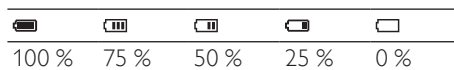

- ↳ Et blinkende batteriikon viser at batterinivået er lavt. Spilleren lagrer alle innstillinger og slår seg av innen 60 sekunder.

Merknad

- Oppladbare batterier har et begrenset antall ladesykluser. Batterilevetiden og antallet ladesykluser varierer i henhold til bruk og innstillinger.
- Ladeanimasjonen stopper og -ikonet vises når ladeprosessen er fullført.

Tips

- Du kan spare batteristrøm og øke avspillingstiden for VIBE hvis du går til > [Skjerminnstillinger] > [Timer for skjermavslåing] og sørger for at den korteste tidsinnstillingen er valgt.

Programvare lastet på VIBE

VIBE leveres med følgende programvare:

- **Philips Songbird** (hjelper deg med å oppdatere fastvaren på VIBE og overføre mediefiler).

Filer lastet på VIBE

Følgende filer er lastet på VIBE:

- Brukerhåndbok
- Vanlige spørsmål

4 Oppdatere VIBE

VIBE kontrolleres av et internt program som kalles fastvaren. Det kan ha blitt utgitt nyere versjoner av fastvaren etter at du kjøpte VIBE. Programvaren som heter **Philips Songbird** kan bruke datamaskinen til å se etter fastvareoppdateringer som er tilgjengelige på Internett.

Installer **Philips Songbird** på datamaskinen (se kapittelet **Installere programvare**), og følg instruksjonene for å oppdatere (se kapittelet **Verifisere/oppdatere fastvaren manuelt**).

Merknad

- Musikkfilene påvirkes ikke av en fastvareoppdatering.

Verifisere/oppdatere fastvaren manuelt

- 1 Kontroller at datamaskinen er koblet til Internett.
- 2 Koble VIBE til datamaskinen (se avsnittet **Koble til og lade** for instruksjoner).
- 3 Klikk på **Start > Programmer > Philips > Philips Songbird** på datamaskinen for å åpne Philips Songbird-programmet.
- 4 Velg **Verktøy > Oppdateringer**
↳ **Philips Songbird** ser etter oppdateringer og installerer ny fastvare fra Internett, hvis det er tilgjengelig.
- 5 Følg instruksjonene på skjermen for å oppdatere fastvaren på VIBE.
- 6 Vent til oppdateringen er fullført, deretter kobler du VIBE fra datamaskinen.
↳ VIBE starter automatisk på nytt etter at fastvaren er oppdatert, og er klar til bruk igjen.

5 Slå VIBE av og på

- 1 Når du vil slå av og på, skyver du på og holder  i cirka to sekunder.

Automatisk avslåing

VIBE har en automatisk avslåingsfunksjon som kan spare batteristrøm.

Etter ti minutter uten bruk (ingen musikk spilles, ingen knapp er trykt på), slår VIBE seg av.

- 1 Trykk på og hold nede  i cirka to sekunder for å slå VIBE på igjen.

Låse knappene

VIBE har en låsebryter som skal forhindre utilsiktet bruk.

- 1 Hvis du vil låse knappene mens du spiller av, flytter du skyvebryteren til posisjonen .
 - ↳ Alle knappene bortsett fra volumknappene er låst og displayet viser et låseikon.
- 2 Når du skal låse opp knappene igjen, flytter du skyvebryteren til midtposisjonen.

6 Philips Songbird

VIBE leveres med programmet Philips Songbird.

Med programmet Philips Songbird kan du:

- kjøpe nye medier (musikk og videoer) på Internett
- opprette et mediebibliotek
- administrere mediebiblioteket
- spille av musikk og videoer
- synkronisere mediene med VIBE

Når Philips Songbird åpnes for første gang, velger du blant følgende alternativer for å importere mediefiler til mediebiblioteket i Songbird:

- Importer et eksisterende iTunes-bibliotek.
- Søk etter mediefiler i bestemte kataloger. (Du kan velge å overvåke en mappe, slik at filer som legges til eller slettes der, automatisk legges til eller slettes i mediebiblioteket i Songbird.)

Bygge et mediebibliotek

Bruk én eller flere av de følgende alternativene til å bygge et mediebibliotek med Songbird:

Rippe en CD

Som standard installerer programmet Philips Songbird følgende tillegg som er nødvendige for å rippe en CD:

- CD Rip Support
- Gracenote Metadata Lookup Provider

Konfigurere alternativene for CD-ripping

- 1 Start programmet Songbird på datamaskinen.
- 2 Velg **Verktøy > Alternativer ...**
- 3 Velg kategorien **CD-ripping**, og velg deretter alternativet for CD-rippingen.
- 4 Klikk på **OK** for å bekrefte.

Importere mediefiler fra en katalog

De følgende trinnene viser hvordan du kan importere mediefiler (musikk og video) som er lagret et annet sted på datamaskinen, eller på et datanettverk:

- 1 Start programmet Songbird på datamaskinen.
- 2 På verktøylinjen i Songbird klikker du på **Fil**, og deretter velger du **Importer medier...**
- 3 Velg mediefiler (musikk og video), og klikk deretter på **OK**.
↳ Mediefilene du la til, vises i mediebiblioteket.

Tips

- Hvis du velger en mappe som inneholder musikk- eller videofiler, gjennomfører programvaren mappen og legger til alle musikk- eller videofile i mediebiblioteket (duplikater ignoreres).

Importere medier fra iTunes

- 1 Start programmet Songbird på datamaskinen.
- 2 Velg **Verktøy > Alternativer ...**
- 3 På verktøylinjen i Songbird velger du kategorien **Import av medier**, og deretter **iTunes importering/eksportering**.
- 4 Bekreft bibliotekplasseringen og alternativene.
- 5 Velg **Importer bibliotek**.
↳ Programvaren importerer iTunes-biblioteket til Songbird.

Eksportere medier til iTunes

- 1 Start programmet Songbird på datamaskinen.
- 2 Velg **Verktøy > Alternativer ...**
- 3 På verktøylinjen i Songbird velger du kategorien **Import av medier**, og deretter **iTunes importering/eksportering**.
- 4 Bekreft bibliotekplasseringen og alternativene.
- 5 Velg **Eksporter bibliotek**.
↳ Programvaren eksporterer biblioteket fra Songbird til iTunes.

Få innhold fra nettbaserte kilder

Du kan kjøpe innhold fra nettbaserte kilder, for eksempel fra de følgende kildene:

- 7-digital

Kontroller spesifikasjonene på VIBE for å se hvilke tjenester som er tilgjengelige for deg.

Importer opptak fra VIBE

- 1 Start programmet Songbird på datamaskinen.
- 2 På verktøylinjen i Songbird klikker du på **Fil**, og deretter velger du **Importer medier...**
- 3 Velg opptakene på VIBE, og klikk deretter på **OK**.
↳ De valgte opptakene vises i mediebiblioteket.

Tips

- Hvis du velger en mappe som inneholder opptak, gjennom søker programvaren mappen og legger til alle opptakene i biblioteket (duplikater ignoreres).

Bla gjennom mediebiblioteket

Mediebiblioteket i Songbird er bygd opp slik:

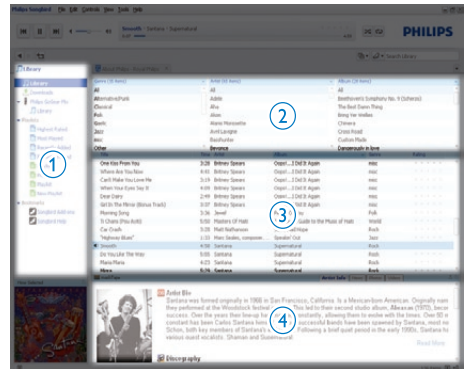

- ① Spiller-feltet (her vises VIBE)
- ② Bibliotek-feltet (her finner du innholdet i biblioteket)
- ③ Service-feltet (her finner du ytterligere informasjon om innhold, for eksempel spillelister)
- ④ Informasjon-feltet (her finner du informasjon om de valgte alternativene)

La Songbird administrere mediene dine

- 1 Start programmet Songbird på datamaskinen.
- 2 Velg **Verktøy > Alternativer ...**
- 3 På verktøylinjen i Songbird velger du kategorien **Administrer filer**.
- 4 Merk av for **La Songbird administrere filene mine**.
- 5 Angi alternativene for hvordan du vil organisere mediene.

Fjerne mediefiler fra mediebiblioteket i Songbird

- 1 I Songbird-biblioteket høyreklikker du på en mediefil, og deretter velger du **Fjern**.
- 2 I vinduet som vises, klikker du på **Fjern** for å bekrefte at du vil fjerne filen.
 - ↳ Den valgte filen fjernes fra biblioteket og fra alle spillelister. (Som standard blir filen kun fjernet, ikke slettet. Mediefilen finnes fortsatt på den opprinnelige plasseringen på datamaskinen eller datanettverket.)



Tips

- Hvis du vil velge flere filer på datamaskinen, trykker du på og holder nede **Ctrl**.
- Hvis du vil velge flere filer etter hverandre, trykker du og holder nede **Shift**.

Slette medier

Slik sletter du mediefiler i Windows Utforsker:

- 1 Når VIBE er koblet til datamaskinen, åpner du Windows Utforsker.
- 2 Finn mediemappen på VIBE.
- 3 Slett mediefilene slik det normalt gjøres på en datamaskin.

La Songbird overvåke en mappe

Du kan la Songbird

- overvåke innholdet i en mappe og
 - legge til eller fjerne medier i biblioteket for å passe til innholdet i mappen.
- 1 Start programmet Songbird på datamaskinen.
 - 2 Velg **Verktøy > Alternativer ...**
 - 3 På verktøylinjen i Songbird velger du kategorien **Import av medier**, og deretter **Overvåk mapper**.
 - 4 Velg kategorien du vil at Songbird skal overvåke.
 - ↳ Den valgte mappen overvåkes og Songbird tilpasser bibliotekinnholdet til innholdet i mappen.

Hente albumbilder

Velg blant disse alternativene for å velge albumbilder:

- 1 Start programmet Songbird på datamaskinen.
 - På verktøylinjen i Songbird velger du **Verktøy > Hent albumbilde**.
 - ↳ Hvis ingen titler er valgt, henter Songbird albumbildene for alle titlene i biblioteket.
 - Høyreklikk på valgte titler.
 - ↳ Songbird henter albumbildene for de valgte titlene.

Spillelister

Som standard installerer programmet Philips Songbird følgende tillegg som er nødvendige for å rippe en CD:

- CD Rip Support
- Gracenote Metadata Lookup Provider

Opprette en spilleliste

- 1 Start programmet Songbird på datamaskinen.
- 2 Velg blant disse alternativene for å opprette en ny spilleliste:
 - På verktøylinjen i Songbird velger du **Fil > Ny spilleliste**.
 - Høyreklikk på sidepanelet til venstre, og velg deretter **Ny spilleliste**.
 - Klikk på **+**-symbolet nederst til venstre på Service-feltet.↳ En ny spilleliste vises i Service-feltet.
- 3 Angi et navn på den nye spillelisten.

Legge titler til i en spilleliste

- 1 Start programmet Songbird på datamaskinen.
- 2 Velg én eller flere titler.
- 3 Velg blant disse alternativene for å legge til de valgte titlene i en spilleliste:
 - Dra og slipp de valgte titlene til spillelisten i Service-feltet.
 - Høyreklikk på valget, og velg deretter **Legg til i spilleliste > Navnet_på_spillisten**.↳ De valgte titlene legges til i spillelisten.

Fjerne titler fra en spilleliste

- 1 Start programmet Songbird på datamaskinen.
- 2 Velg en spilleliste.
- 3 Høyreklikk på tittelen du vil fjerne, og klikk deretter på **Fjern**.
↳ Den valgte tittelen fjernes fra spillelisten.

Endre utseendet på Songbird-biblioteket

Du kan endre utformingen og fargene på Songbird-biblioteket. Vi kaller dette "bytte fjær". Nye "fjær" installeres og administreres som tillegg.

Finne nye fjær

- 1 Start programmet Songbird på datamaskinen.
- 2 På verktøylinjen i Songbird velger du **Vis > Fjær > Hent flere fjær...**
 - ↳ Programvaren søker etter nye fjær.
 - ↳ Følg instruksjonene for å installere de nye fjærene.

Formater VIBE (slett all musikk og alle data)

Philips Songbird har en formateringsfunksjon som du kan bruke til å formatere VIBE og slette alle filene i det interne minnet.



Forsiktig

- Den følgende prosedyren sletter alle filene som er lagret på VIBE.

- 1 Installer **Philips Songbird** på datamaskinen (se kapittelet **Installere programvare**), og start deretter programmet.
- 2 I ruten for **Philips Songbird**-spilleren klikker du på VIBE.
- 3 I bibliotekruten klikker du på kategorien **Verktøy**.
- 4 I verktøyruten klikker du på **Formater enhet**.
- 5 Følg instruksjonene på skjermen for å fullføre reparasjonen.

Reparer VIBE (gjenopprett fabrikkinnstillinger)

Philips Songbird har en reparasjonsfunksjon som du kan bruke til å gjenopprette fabrikkinnstillingene på VIBE. Før du fortsetter, bør du om mulig sikkerhetskopiere filene som er lagret på VIBE.





Forsiktig

- Følgende prosedyre sletter alle filene som er lagret på VIBE, og gjenoppretter fabrikkinnstillingene.



- 1** Installer **Philips Songbird** på datamaskinen (se kapittelet **Installere programvare**), og start deretter programmet.
- 2** På menylinjen i **Philips Songbird** (helt øverst) klikker du på rullegardinmenyen **Tools** (Verktøy), og deretter velger du **Repair My VIBE** (Reparer VIBE).
- 3** Følg instruksjonene på skjermen for å fullføre reparasjonen.

7 Musikk

Lytte til musikk

- 1 Fra hovedmenyen velger du  for å gå inn i musikkmodus.
- 2 Naviger til undermenyene for å velge musikksporet.
- 3 Trykk på  for å veksle mellom avspilling og pause.
 - Trykk på  for å se flere musikkalternativer.
 - Trykk på  for å gå ett nivå tilbake.
 - Trykk på og hold nede  for å gå tilbake til hovedmenyen.

Navigere i et musikkspor

- 1 Når du hører på et musikkspor, kan du trykke på  /  for raskt å navigere forover/bakover i sporet.
 - Trykk på  for å se flere musikkalternativer.

Spille av musikk fra et filtrert utvalg

- 1 Når du lytter til musikk, trykker du på  og velger **[Spill-modus] > [Spill musikk fra...]**.
- 2 Velg utvalgsfilteret (eksempel: utvalgsfilteret **[...dette albumet]** spiller bare musikk fra albumet som spilles av for øyeblikket).
↳ VIBE spiller kun av musikk fra det filtrerte utvalget.

Finne musikken

Fra hovedmenyen velger du  for å angi musikkmodus.

VIBE har følgende menyalternativer:

[Alle sanger]

- Alfabetisk oppførte spor

[Artister]

- Alfabetisk oppførte artister
- Alfabetisk oppførte album
- Spor oppført i samme rekkefølge som på albumet

[Album]

- Alfanumerisk liste over album
- Spor oppført i samme rekkefølge som på albumet

[Albumomslag]

- Alfanumerisk liste over albumkunst

[Sp.lister]

- **[Playlist-on-the-go]**
- Spor listet i spillelisterekkefølge

[Lydbøker]*

- Bøker oppført i alfabetisk rekkefølge

Merknad

- * Du kan kjøpe lydbøker i nettbutikker som for eksempel audible.com.
- VIBE håndterer lydbøkene som musikkfiler.

Slette musikksporet som spilles av for øyeblikket

Slik sletter du musikksporet som spilles av for øyeblikket:

- 1 Mens du lytter til musikksporet, trykker du på .
- 2 Velg alternativet for å slette musikksporet.
- 3 Velg **[Ja]** for å bekrefte slettingen.

Slette ett eller flere musikkspor

Bruk programvaren **Philips Songbird** for å synkronisere mediefilene.

Alternativt kan du slette musikken i Windows Utforsker:





- 1 Koble VIBE til datamaskinen.
- 2 Finn musikkmappen i VIBE i Windows Utforsker.
- 3 Slett musikken slik det normalt gjøres på en datamaskin.

Merknad



- Du kan også velge  fra hovedmenyen og finne filene i mappevisningen.

8 Video

Spille av videoer

- 1 Fra hovedmenyen velger du  for å gå inn i videomodus.
- 2 Naviger til undermenyene for å velge videoklippet.
- 3 Trykk på  for å veksle mellom avspilling og pause.
 - Trykk på  for å se flere videoalternativer.
 - Trykk på  for å gå ett nivå tilbake.
 - Trykk på og hold nede  for å gå tilbake til hovedmenyen.

Navigere i en video

- 1 Når du ser på en video, trykker du på  /  for raskt å navigere forover/bakover i videoen.
 - Trykk på  for å se flere videoalternativer.

Slette videoen som spilles av for øyeblikket

Slik sletter du videoen som spilles av for øyeblikket:

- 1 Mens du ser på videoen, trykker du på .
- 2 Velg alternativet for å slette videoen.
- 3 Velg **[Ja]** for å bekrefte slettingen.

Slett én eller flere videoer

Bruk programvaren **Philips Songbird** til å synkronisere mediefilene.

Du kan også slette musikk i Windows Utforsker:

- 1 Koble VIBE til datamaskinen.
- 2 I Windows Utforsker går du til videomappen på VIBE.
- 3 Slett videoen slik du normalt gjør det på en datamaskin.

Merknad







- Du kan også velge  fra hovedmenyen og finne filene i mappevisningen.

9 Bilder



Legge til bilder på VIBE

- 1 Koble VIBE til datamaskinen.
- 2 I Windows Utforsker oppretter du mapper i VIBE.
- 3 Bruk dra-og-slipp-funksjoner for å sortere bildene i mappene.

Vis bilder

- 1 Fra hovedmenyen velger du  for å gå inn i bildemodus.
- 2 Naviger til undermenyene for å velge bildet.
- 3 Trykk på  for å vise bildet i fullskjermsmodus.
- 4 Trykk på  for å rotere bildet.
 - Trykk på  for å se flere bildealternativer.
 - Trykk på  for å gå ett nivå tilbake.
 - Trykk på og hold nede  for å gå tilbake til hovedmenyen.

Starte en lysbildeframvisning

- 1 Når du ser på en video i fullskjermsmodus, trykker du på  for å starte en lysbildeframvisning.
 - Trykk på  for å se flere alternativer for lysbildeframvisning.

Slette bildet som vises for øyeblikket

Slik sletter du bildet som vises for øyeblikket:

- 1 Mens du viser bildet i fullskjermsmodus, trykker du på .
- 2 Velg alternativet for å slette bildet.
- 3 Velg **[Ja]** for å bekrefte slettingen.

Slette ett eller flere bilder

Bruk en datamaskin til å slette bilder i Windows Utforsker:

- 1 Koble VIBE til datamaskinen.
- 2 Finn bildemappen på VIBE i Windows Utforsker.
- 3 Slett bildene slik det normalt gjøres på en datamaskin.

Merknad

- Du kan også velge  fra hovedmenyen og finne filene i mappevisningen.

10 Radio

Høre på FM-radio





- 1 Fra hovedmenyen velger du  for å angi radiomodus.
 - ↳ Kabelen til øretelefonene fungerer som en FM-antenne.

Tips

- Radioavspillingen stopper når du bytter til en annen modus, eller når du slår av VIBE.





Stille inn en radiostasjon manuelt

I -modus, kan du stille inn en radiostasjon manuelt.







- 1 Når du vil søke etter det neste sterke signalet, trykker du på og holder inne  / .
- 2 Hvis du vil finjustere frekvensen, trykker du på  / .

Søke inn forhåndsinnstilt radiostasjon automatisk

Funksjonen for automatisk søk i VIBE hjelper deg med å finne radiostasjoner og lagre dem under forhåndsinnstillinger:

- 1 Når du er i modusen  med øretelefonene koblet til, velger du en forhåndsinnstilling.
- 2 Trykk på  og velg **[Autoinnst.]**.
 - Hvis du blir bedt om det, velger du **[Ja]** for å bekrefte.
 - ↳ Radioen søker etter radiostasjonene automatisk og lagrer frekvensene som forhåndsinnstillinger: 20 forhåndsinnstillinger er tilgjengelig.
 - Trykk på  for å stoppe det automatiske søket.
 - Du går tilbake til hovedmenyen ved å trykke på og holde nede  i to sekunder.

Spille av en forhåndsinnstilt radiostasjon







- 1 Når du er i modusen  velger du forhåndsinnstilling.
- 2 Trykk på  eller  for å bytte til en annen forhåndsinnstilling.
- 3 Hvis du vil søke etter et sterkere signal, trykker du og holder nede  eller  i to sekunder.
 - Du går tilbake til hovedmenyen ved å trykke på og holde nede  i to sekunder.

Merknad

- Hvis du vil spille forhåndsinnstilte radiostasjoner, må du først lagre radiostasjoner under forhåndsinnstillinger.

11 Opptak

Ta opp fra FM-radio (kun tilgjengelig med noen versjoner.)





- 1 I hovedmenyen velger du .
- 2 Trykk på  og velg **[Start opptak fra FM-radio]**.
 - Trykk på  for å veksle mellom pause og opptak.
- 3 Trykk på  for å stoppe.
- 4 Trykk på  for å lagre opptaket, eller trykk på  for å avbryte.
 - ↳ Opptakene lagres på spilleren. (Filnavnformat: FMRECXXX.MP3, der XXX er opptaksnummeret som genereres automatisk.)

Tips

- Du finner opptakene under **[Opptaksbibliotek] > [FM-radio]**.

Ta opp lyd/stemmer

Slik kan du ta opp lyd/stemmer med den innebygde mikrofonen (se delen **Oversikt** hvis du vil vite hvor den innebygde mikrofonen befinner seg):



- 1 I hovedmenyen velger du  > **[Start taleopptak]**.
 - Trykk på  for å veksle mellom pause og opptak.
- 2 Trykk på  for å stoppe.
- 3 Trykk på  for å lagre opptaket, eller trykk på  for å avbryte.
 - ↳ Opptakene lagres på spilleren. (Filnavnformat: VOICEXXX.MP3, der XXX er opptaksnummeret som genereres automatisk.)

Tips

- Du finner opptakene under **[Opptaksbibliotek] > [Tale]**.

Lytte til opptak



Lytte til opptak fra FM-radio*:

- 1 I hovedmenyen velger du .
- 2 Trykk på , og velg deretter [Opptaksbibliotek] > [FM-radio].
- 3 Velg et opptak.
- 4 Trykk på  for å spille av opptaket.

Merknad

- *opptak av FM-radio er kun tilgjengelig med noen versjoner. Se på menyen på skjermen på VIBE for å finne ut hvilke funksjoner som er tilgjengelige.

Lytt til tale-/lydopptak:

- 1 I hovedmenyen velger du .
- 2 Trykk på , og velg deretter [Opptaksbibliotek] > [Tale].
- 3 Velg et opptak.
- 4 Trykk på  for å spille av opptaket.

Laste opp opptak til en datamaskin

Bruk programvaren **Philips Songbird** til å synkronisere mediefilene.

Alternativt kan du overføre opptak i Windows Utforsker:

- 1 Koble VIBE til datamaskinen.
- 2 I Windows Utforsker åpner du VIBE.
- 3 Velg mappen **Opptak > Tale** eller **FM-radio***.
- 4 Kopier og lim inn opptakene på et sted på datamaskinen.

Merknad

- *opptak av FM-radio er kun tilgjengelig med noen versjoner. Se på menyen på skjermen på VIBE for å finne ut hvilke funksjoner som er tilgjengelige.

Slette videoen som spilles av for øyeblikket

Slik sletter du opptaket som spilles av for øyeblikket:

- 1 Mens du hører på opptaket, trykker du på .
- 2 Velg alternativet for å slette opptaket.
- 3 Velg [Ja] for å bekrefte slettingen.

Slette opptak

Slik sletter du opptak i Windows Utforsker:

- 1 Koble VIBE til datamaskinen.
- 2 I Windows Utforsker går du til mappen **Opptak > Tale** eller **FM-radio***.
- 3 Slett opptakene slik du normalt gjør det på en datamaskin.

Merknad

- *opptak av FM-radio er kun tilgjengelig med noen versjoner. Se på menyen på skjermen på VIBE for å finne ut hvilke funksjoner som er tilgjengelige.

12 Bruk VIBE til å transportere datafiler

Slik bruker du VIBE til å oppbevare og transportere datafiler:

- 1 Koble VIBE til datamaskinen (se avsnittet **Koble til og lade** for instruksjoner).
- 2 På datamaskinen, i Windows Utforsker, **kopierer du datafilene og limer dem inn i VIBE.**



Tips







- Bruk datamaskinen til å overføre datafilene tilbake til datamaskinen, eller slett datafilene fra VIBE.

13 Innstillinger

Slik tilpasser du VIBE:

Fra hovedmenyen velger du  for å angi innstillingsmodus.

-menyen navigerer du på følgende måte:

- 1 Trykk på  /  for å velge et alternativ.
- 2 Trykk på  for å bekrefte et valg og gå til det neste nivået (når det er tilgjengelig).
 - Trykk på  for å gå tilbake til det forrige nivået.
 - Trykk på og hold nede  for å gå ut av menyen .

I menyen  er følgende alternativer tilgjengelige:

Innstillinger	Alternativmeny	Undermeny for alternativer
Avspillingsmodus	Spill musikk fra ...	<ul style="list-style-type: none">• Alle sanger• ... dette albumet• ... denne artisten
	Gjenta	<ul style="list-style-type: none">• Gjenta av (standard)• Gjenta 1• Gjenta alle
	Shuffle	<ul style="list-style-type: none">• Shuffle av (standard)• Shuffle alle
Lyddinnstillinger	FullSound	<ul style="list-style-type: none">• Off (standard)• På*
	Equaliser	<ul style="list-style-type: none">• Off (standard)• Rock• Funk• Hiphop• Jazz• Klassisk• Tekno• Egen
	Volumgrense	<ul style="list-style-type: none">• Off (standard)• Angi
Skjerminnstillinger	Tema	<ul style="list-style-type: none">• Svart (standard)• Blå• Rød
	Timer for skjermavslåing	<ul style="list-style-type: none">• 15 sek. (standard)• 30 sek.• 45 sek.• Alltid på
	Tidsinnst. av	<ul style="list-style-type: none">• Tid igjen: [x] minutter• Off (standard)• Angi

Innstillinger	Alternativmeny	Undermeny for alternativer	
Språk	<ul style="list-style-type: none"> • Tsjekkisk • Gresk • Engelsk (standard) • Dansk • Tysk • Spansk • Fransk • Italiensk • Ungarsk • Nederlandsk 	<ul style="list-style-type: none"> • Norsk • Polsk • Portugisisk • Portugisisk (Brasil) • Russisk • Slovakisk • Finsk • Svensk • Tyrkisk 	<ul style="list-style-type: none"> • Forenklet kinesisk • Tradisjonell kinesisk • Japansk • Koreansk • Thai (kun enkelte versjoner) • Arabisk (kun enkelte versjoner) • Hebraisk (kun enkelte versjoner)
Informasjon	Kapasitet Ledig plass Fastvareversjon Modell Støtteområde		
Fabrikkinnstillinger	Gjenopprette fabrikkinnstillinger? (Filene er ikke berørt.)	<ul style="list-style-type: none"> • Ja • Nei 	

*Equalizer deaktiveres når FullSound velges.

14 Teknisk informasjon

Lysnettkopling

Strømforsyning: 250 mAh oppladbart internt Li-ion polymer-batteri
Avspillingstid¹
– musikk: 24 timer
– video: 4 timer

Programvare

Philips Songbird: for å oppdatere fastvare og overføre³ musikk

Tilkobling

Hodetelefon 3,5 mm
Høyhastighets USB 2.0

Lyd

Kanalseparering: 45 dB
Frekvensrespons: 80–18 000 Hz
Utgangseffekt: 2 x 2,4 mW
Signal-til-støy-forhold: > 84 dB

Lydavspilling

Støttede formater:

MP3:

MP3-bithastighet: 8–320 kbps og VBR
MP3-samplingshastighet: 8, 11,025, 16, 22,050, 32, 44,1, 48 kHz

WMA:

WMA-bithastighet: 5–320 kbps
WMA-samplingshastighet: 8, 11,025, 16, 22,050, 32, 44,1, 48 kHz

WAV

FLAC

APE

Videoavspilling

Støttede formater:

MJPEG (in .mp4)

MP4

Bildevisning

Støttede formater:

JPEG

BMP

Lagringsmedium

Kapasitet på innebygd minne²:
SA2VBE04 4 GB NAND Flash
SA2VBE08 8 GB NAND Flash
SA2VBE16 16 GB NAND Flash

Vis

Farge-LCD 128 x 128 piksler



Merknad

- ¹Oppladbare batterier har et begrenset antall ladesykluser. Batterilevetiden og antallet ladesykluser varierer i henhold til bruk og innstillinger.
- ²1 GB = 1 milliard byte; tilgjengelig lagringskapasitet er mindre. Full minnekapasitet er kanskje ikke tilgjengelig fordi noe minne er reservert for spilleren. Lagringskapasiteten er basert på 4 minutter per sang og 128 kbps MP3-koding.
- ³Overføringshastigheten er avhengig av operativsystemet og programvarekonfigurasjonen.

Systemkrav

- Windows® XP (SP2 eller nyere) / Vista / 7
- Pentium III 800 MHz-prosessor eller høyere
- 512 MB RAM
- 500 MB harddiskplass
- Internett-tilkobling
- Windows® Internet Explorer 6.0 eller nyere
- CD-ROM-stasjon
- USB-port

15 Ordliste

B

Bithastighet

Bithastighet er antallet biter som sendes eller behandles per tidsenhet. Bithastigheten måles vanligvis i flere biter per sekund (kilobiter per sekund: kbps). Termen bithastighet er et synonym for dataoverføringshastighet (eller ganske enkelt datahastighet).

D

Desibel (dB)

En måleenhet som brukes til å uttrykke den relative forskjellen i kraften eller intensiteten i lyd.

F

FM (frekvensmodulering)

En metode for modulering i radiokringkasting der frekvensen for bærespenningen varierer med frekvensen for moduleringsspenningen.

Frekvenssvar

Området frekvenser som kan reproduseres av en høyttaler, fra laveste frekvens til høyest. Selv om den optimale normalverdien er 20–20 000 Hz (hertz), er hørselsområdet for mennesker ofte mye mer begrenset. Et bra høyttalersystem som dekker hele området, vil imidlertid reprodusere så mye av dette området som mulig for å dekke alle variasjoner. Enkeltstående drivere er begrenset til å reprodusere bare den delen av spekteret de er laget for. Dermed er svaret deres begrenset, men det er fortsatt et viktig punkt å ta med i betraktningen når et fullstendig lydsystem skal utvikles.

FullSound

FullSound™ er en nyskapende teknologi utviklet av Philips. FullSound™ gjenoppretter nøyaktig soniske detaljer i komprimert musikk. Det forbedrer den slik at du får en fullstendig lydopplevelse uten forvrengning.

K

Komprimering

Når det gjelder lyd, er dette en prosess for å redusere lyddataene midlertidig eller permanent for å få en mer effektiv lagring eller overføring. En midlertidig reduksjon i filstørrelsen kalles komprimering uten tap, og ingen informasjon går tapt. En permanent reduksjon i filstørrelsen (for eksempel som for MP3-filer) kalles komprimering med tap og omfatter sletting av unødvendig informasjon, som går ugenkallelig tapt.

Komprimering uten tap

Et system for å redusere antallet databiter (tettheten) i et musikksignal uten at originalen skades.

L

LCD (Liquid Crystal Display)

Trolig den vanligste måten å vise visuell informasjon på når det gjelder annet elektronisk utstyr enn datamaskin.

M

MP3

Et filformat med et komprimeringssystem for lyddata. MP3 er en forkortelse for Motion Picture Experts Group 1 (eller MPEG-1), Audio Layer 3. Ved å bruke av MP3-formatet kan én CD-R- eller CD-RW-plate inneholde cirka ti ganger så mye data som en vanlig CD.

MSC [Mass Storage Class]

USB MSC (mass storage device class) (eller UMS) er et sett med protokoller for datakommunikasjon som gir lagringsenheter et grensesnitt. Enheter som støtter denne standarden, kalles MSC-enheter (Mass Storage Class).

MTP [Media Transfer Protocol]

Media Transfer Protocol støtter overføringen av musikk- og videofiler til bærbare lyd- og videospillere.

R

Rippe (ripping)

Ved hjelp av et programvareprogram som ripper digital lyd fra en CD og overfører den til en stasjon på datamaskinen. Integriteten til dataene bevares ettersom signalet ikke går gjennom datamaskinens lydkort, og ikke trenger å konverteres til et analogt format. Digital-til-digital overføring oppretter en WAV-fil som deretter kan konverteres til en MP3-fil.

S

SuperScroll

SuperScroll™ er en navigeringsfunksjon for søkeknappene med dobbel funksjon på produktet. SuperScroll™ gir enkel hastighetskontroll når du blar gjennom store biblioteker for å finne elementer raskt. Hvis du trykker lenge på knappen, får du en raskere bla-hastighet.

