

Registrer dit produkt, og få support på
www.philips.com/welcome

GoGear

SA2VBE04

SA2VBE08

SA2VBE16

SA2VBE32



DA Brugervejledning

PHILIPS

Indholdsfortegnelse

1	Vigtige sikkerhedsoplysninger	3
	Generel vedligeholdelse	3
	Genbrug af produktet	6
2	Din nye VIBE	7
	Hvad er der i kassen	7
3	Sådan kommer du i gang	8
	Oversigt over knapper og tilslutninger	8
	Sæt lydstyrken ned	8
	Oversigt over hovedmenuen	9
	Tilslut og oplad	9
	Software indlæst på VIBE	10
	Filer indlæst på VIBE	10
4	Opdater VIBE	11
	Kontroller/opdater firmwaren manuelt	11
5	Tænd for VIBE, og sluk den igen	12
	Automatisk nedlukning	12
	Lås tastene	12
6	Philips Songbird	13
	Opret et mediebibliotek	13
	Gennemse dit mediebibliotek	15
	Playlists	16
	Ændring af Songbird-bibliotekets udseende	17
	Formatering af VIBE (slet al musik og alle data)	17
	Reparer VIBE (gendan fabriksindstillingerne)	18
7	Musik	19
	Afspilning af musik	19
	Naviger i et musiknummer	19
	Afspil musik fra et filtreret udvalg	19
	Find din musik	19
8	Video	21
	Afspil videoer	21
	Naviger i en video	21
	Slet den video, der aktuelt afspilles	21
	Slet en eller flere videoer	21
9	Billeder	22
	Tilføj billeder til VIBE	22
	Se billeder	22
	Start et diasshow	22
	Slet det billede, der aktuelt vises	22
	Slet et eller flere billeder	22
10	Radio	23
	Lyt til FM-radio	23
	Find en radiostation manuelt	23
	Automatisk indstilling af forudindstillede radiostationer	23
	Afspilning af en forudindstillet radiostation	23
11	Optagelser	24
	Optagelse fra FM-radio (findes kun på nogle versioner!)	24
	Optag lyd/stemmer	24
	Lyt til optagelser	25
	Overfør optagelserne til en computer	25
	Slet den video, der aktuelt afspilles	25
	Slet optagelser	25
12	Brug VIBE til at transportere datafiler	26
13	Indstillinger	27
14	Tekniske data	29
	Systemkrav	29
15	Ordliste	30

Har du brug for hjælp?

Besøg

www.philips.com/welcome

hvor du finder et komplet udvalg af støttemateriale som f.eks. brugervejledningen, de seneste softwareopdateringer og svar på ofte stillede spørgsmål.

1 Vigtige sikkerhedsoplysninger

Generel vedligeholdelse

Oversættelsen af dette dokument er kun til reference.

I tilfælde af manglende overensstemmelse mellem den engelske version og den oversatte version, er den engelske version gældende.

! Advarsel

- Sådant undgå beskadigelse eller funktionsfejl:
- Udsæt ikke produktet for ekstrem varme fra varmeapparater eller direkte sollys.
- Tag ikke produktet, og sørg for, at der ikke falder ting ned på afspilleren.
- Undgå at nedsænke produktet i vand. Udsæt ikke hovedtelefonstikket eller batterirummet for vand, da det kan medføre stor skade.
- Tændte mobiltelefoner i nærheden kan forårsage interferens.
- Sikkerhedskopier dine filer. Sørg altid for at gemme de originale filer, du har downloadet til enheden. Philips hæfter ikke for nogen form for datatab i tilfælde af, at produktet beskadiges eller bliver ulæseligt.
- Administrer (overfør, slet osv.) kun dine musikfiler med den medfølgende software for at undgå problemer.
- Anvend ikke rengøringsmidler, der indeholder alkohol, ammoniak, benzen eller slibemidler, da disse stoffer kan beskadige produktet.

Om drifts- og opbevaringstemperaturer

- Brug kun enheden på steder, hvor temperaturen konstant ligger mellem 0 og 35 °C
- Opbevar kun enheden på steder, hvor temperaturen konstant ligger mellem -20 og 45 °C
- Batteriets levetid kan forkortes under forhold med lave temperaturer.

Reserve dele/tilbehør:

Besøg www.philips.com/support for at bestille reserve dele/tilbehør.

Høresikkerhed



Lyt ved moderat lydstyrke:

Brug af hovedtelefoner ved høj lydstyrke kan give høreskader. Dette produkt kan frembringe lyd med så høje decibelværdier, at det kan forårsage høreskader for en normalt hørende person, også selv om det kun foregår i mindre end et minut. De høje decibelværdier har til formål at imødekomme de personer, der allerede lider af nedsat hørelse.

Lyd kan snyde. Efter et stykke tid vil dine ører vænne sig til høj lyd og tilpasse sig en mere kraftig lydstyrke. Så det, der efter længere tids lytning forekommer normalt, kan faktisk være meget højt og skadeligt for hørelsen. For at sikre dig imod dette skal du indstille lydstyrken på et sikkert niveau, før din hørelse vænner sig til niveauet, og undlade at skrue op.

Sådan indstilles lydstyrken til et fornuftigt niveau: Indstil lydstyrken til et lavt niveau.

Øg langsomt lydstyrken, indtil du kan høre lyden klart og behageligt uden forvrængning.

Undlad at lytte i for lange perioder ad gangen: For lang tids udsættelse for lyd påvirkning, selv ved et fornuftigt niveau, kan også forårsage hørenedsættelse.

Sørg for, at du anvender apparatet med måde, og hold passende pauser.

Overhold følgende retningslinjer, når du anvender dine hovedtelefoner:

Lyt ved en fornuftig lydstyrke i kortere tidsrum.

Vær omhyggelig med ikke at justere på lydstyrken undervejs, efterhånden som din hørelse tilpasser sig lyd niveauet.

Undlad at skrue så højt op for lyden, at du ikke kan høre, hvad der foregår omkring dig.

Du bør være ekstra forsigtig eller slukke midlertidigt i potentielt farlige situationer.

Brug ikke hovedtelefoner under kørsel af et motoriseret køretøj, på cykel, på skateboard etc.

Det kan skabe en farlig trafiksituation, og mange steder er det ulovligt.

Ændringer

Ændringer, der ikke er godkendt af producenten, kan medføre, at brugerens ret til at benytte produktet bortfalder.

Oplysninger om ophavsret

Alle andre mærker og produktnavne er varemærker tilhørende deres respektive virksomheder eller organisationer.

Uautoriseret reproduktion og distribution af internet/CD-indspilninger er en overtrædelse af lovgivningen om ophavsret og internationale aftaler.

Fremstilling af uautoriserede kopier med ophavsretligt beskyttet materiale, inkl. computerprogrammer, filer, udsendelser og lydoptagelser, kan være en krænkelse af ophavsretten og kan udgøre en lovovertrædelse. Dette udstyr bør ikke bruges til sådanne formål. Windows Media og Windows-logoet er registrerede varemærker tilhørende Microsoft Corporation i USA og/eller andre lande.

Vær ansvarlig! Respekter ophavsrettigheder.



**Be responsible
Respect copyrights**

Philips respekterer andres ophavsrettigheder, og vi anmoder vores brugere om at gøre det samme.

Multimedieindhold på internettet kan være lavet og/eller distribueret uden den oprindelige ejer af ophavsrettens tilladelse.

Kopiering eller distribution af uautoriseret indhold kan være i strid med love om ophavsret i adskillige lande, herunder dit eget.

Overholdelse af ophavsretslovgivning er og bliver dit ansvar.

Optagelse og overførsel til din afspiller af streamet video downloadet til din computer er kun tilladt med public domain-indhold eller indhold, der er korrekt licenseret. Du må kun bruge sådant indhold til privat, ikke-kommerciel brug, og du skal respektere eventuelle medfølgende instruktioner om ophavsret fra ejeren af ophavsrettighederne. Sådanne

instruktioner kan oplyse, at der ikke må tages flere kopier. Streamet video kan indeholde kopibeskyttelsesteknologi, der forhindrer yderligere kopiering. I sådanne situationer virker optagefunktionen ikke, og en meddelelse vil gøre dig opmærksom på dette.

Dataregistrering

Philips er stærkt engageret i at forbedre kvaliteten af dit produkt og sikre en endnu bedre Philips-brugeroplevelse. Med henblik på kortlægning af brugsprofilen på denne enhed registrerer enheden oplysninger/data i enhedens permanente hukommelse. Disse data benyttes til at identificere og påvise eventuelle fejl eller problemer, du som bruger kan komme ud for under brugen af enheden. De lagrede data vil f.eks. være varigheden af afspilningen i musiktilstand, varigheden af afspilningen i tuner-tilstand, hvor ofte batteriniveaet har været lavt osv. De lagrede data afslører ingenting om indhold, de på enheden benyttede medier eller kilden til downloadede filer. Dataene, der lagres i enheden, udlæses og benyttes KUN, hvis brugeren returnerer enheden til et Philips-servicecenter og KUN med henblik på at forenkle fejlsøgning og forebygge fejl. De registrerede data gøres tilgængelige for brugeren på dennes umiddelbare anmodning.

Monkey's Audio decoder

- ① The Monkey's Audio SDK and source code can be freely used to add APE format playback, encoding, or tagging support to any product, free or commercial. Use of the code for proprietary efforts that don't support the official APE format require written consent of the author.
- ② Monkey's Audio source can be included in GPL and open-source software, although Monkey's Audio itself will not be subjected to external licensing requirements or other viral source restrictions.

- ③ Code changes and improvements must be contributed back to the Monkey's Audio project free from restrictions or royalties, unless exempted by express written consent of the author.
- ④ Any source code, ideas, or libraries used must be plainly acknowledged in the software using the code.
- ⑤ Although the software has been tested thoroughly, the author is in no way responsible for damages due to bugs or misuse.

If you do not completely agree with all of the previous stipulations, you must cease using this source code and remove it from your storage device.

FLAC decoder

Copyright (C) 2000,2001,2002,2003,2004,2005, 2006,2007,2008,2009 Josh Coalson

Redistribution and use in source and binary forms, with or without modification, are permitted provided that the following conditions are met:

- Redistributions of source code must retain the above copyright notice, this list of conditions and the following disclaimer.
- Redistributions in binary form must reproduce the above copyright notice, this list of conditions and the following disclaimer in the documentation and/or other materials provided with the distribution.
- Neither the name of the Xiph.org Foundation nor the names of its contributors may be used to endorse or promote products derived from this software without specific prior written permission.

THIS SOFTWARE IS PROVIDED BY THE COPYRIGHT HOLDERS AND CONTRIBUTORS "AS IS" AND ANY EXPRESS OR IMPLIED WARRANTIES, INCLUDING, BUT NOT LIMITED TO, THE IMPLIED

WARRANTIES OF MERCHANTABILITY AND FITNESS FOR A PARTICULAR PURPOSE ARE DISCLAIMED. IN NO EVENT SHALL THE FOUNDATION OR CONTRIBUTORS BE LIABLE FOR ANY DIRECT, INDIRECT, INCIDENTAL, SPECIAL, EXEMPLARY, OR CONSEQUENTIAL DAMAGES (INCLUDING, BUT NOT LIMITED TO, PROCUREMENT OF SUBSTITUTE GOODS OR SERVICES; LOSS OF USE, DATA, OR PROFITS; OR BUSINESS INTERRUPTION) HOWEVER CAUSED AND ON ANY THEORY OF LIABILITY, WHETHER IN CONTRACT, STRICT LIABILITY, OR TORT (INCLUDING NEGLIGENCE OR OTHERWISE) ARISING IN ANY WAY OUT OF THE USE OF THIS SOFTWARE, EVEN IF ADVISED OF THE POSSIBILITY OF SUCH DAMAGE.

XPAT XML Parser

Copyright (c) 1998, 1999, 2000 Thai Open Source Software Center Ltd

Permission is hereby granted, free of charge, to any person obtaining a copy of this software and associated documentation files (the "Software"), to deal in the Software without restriction, including without limitation the rights to use, copy, modify, merge, publish, distribute, sub-license, and/or sell copies of the Software, and to permit persons to whom the Software is furnished to do so, subject to the following conditions:

The above copyright notice and this permission notice shall be included in all copies or substantial portions of the Software. THE SOFTWARE IS PROVIDED "AS IS", WITHOUT WARRANTY OF ANY KIND, EXPRESS OR IMPLIED, INCLUDING BUT NOT LIMITED TO THE WARRANTIES OF MERCHANTABILITY, FITNESS FOR A PARTICULAR PURPOSE AND NON-INFRINGEMENT. IN NO EVENT SHALL THE AUTHORS OR COPYRIGHT HOLDERS BE LIABLE FOR ANY CLAIM, DAMAGES OR OTHER LIABILITY, WHETHER IN AN

ACTION OF CONTRACT, TORT OR OTHERWISE, ARISING FROM, OUT OF OR IN CONNECTION WITH THE SOFTWARE OR THE USE OR OTHER DEALINGS IN THE SOFTWARE.



For at sikre dit produkts funktionalitet og sikkerhed skal du altid tage det med til et officielt indsamlingssted eller servicecenter, hvor uddannet personale kan fjerne eller udskifte batteriet som vist:

Genbrug af produktet

Dit produkt er udviklet og fremstillet i materialer og komponenter af høj kvalitet, som kan genbruges.

Når et produkt bærer et affaldsspandssymbol med et kryds på, betyder det, at produktet er underlagt det europæiske direktiv 2002/96/EC:



Bortskaf aldrig produktet sammen med andet husholdningsaffald. Sørg for at kende de lokale regler om separat indsamling af elektriske og elektroniske produkter. Korrekt bortskaffelse af udtjente produkter er med til at forhindre negativ påvirkning af miljøet og menneskers helbred.

Advarsel

- For produkter med "ikke-udskiftelige" integrerede batterier: Hvis batteriet fjernes (eller der bliver gjort forsøg på at fjerne det), gælder garantien ikke. Denne procedure må kun foretages, når produktet kasseres.

Dit produkt indeholder et indbygget, genopladeligt batteri, som er omfattet af EU-direktivet 2006/66/EC, og som ikke må bortskaffes sammen med almindeligt husholdningsaffald.

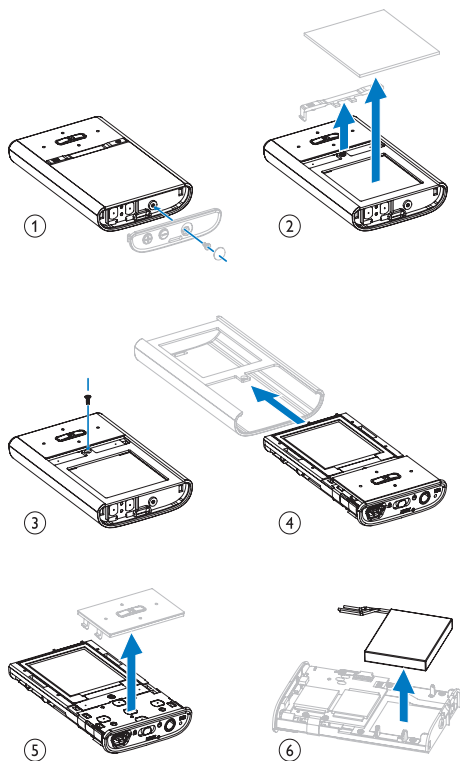

Sørg for at kende de lokale regler om separat indsamling af batterier. Korrekt bortskaffelse af batterier er med til at forhindre negativ påvirkning af miljøet og menneskers helbred.

Bemærkning til brugere i EU

Dette produkt overholder EU's krav om radiointerferens.

2 Din nye VIBE

VIBE giver dig mulighed for at

- afspille musik
- se video
- lytte til FM-radio
- oprette optagelser

Hvad er der i kassen

Kontroller, at du har modtaget følgende:

Afspiller



Øretelefoner



Lynstartguide

Philips VIBE afspiller

[Quick start guide](#)

Bemærk

- Billederne er kun til reference. Philips forbeholder sig retten til at ændre farve/design uden varsel.

3 Sådan kommer du i gang

Oversigt over knapper og tilslutninger

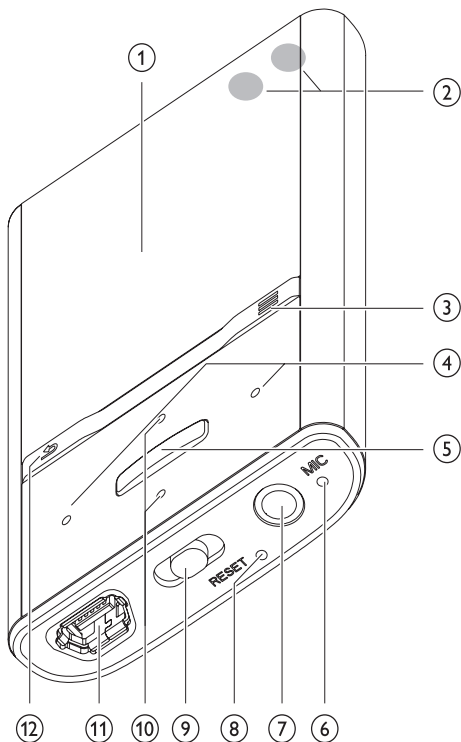

- | | |
|---------|--|
| ① | skærm |
| ② + / - | tryk: øg/sænk lydstyrken
tryk på og hold nede: skru hurtigt op/ned for lydstyrken |
| ③ ≡ | vis menuen med indstillinger |
| ④ ⏪ / ⏩ | tryk og hold nede: gå til næste/forrige hurtigt
på afspilningsskærmen skal du trykke og holde nede for at scanne gennem det aktuelle spor |

- | | |
|---------|--|
| ⑤ ▶ | tryk: afspil/pause/bekræft |
| ⑥ MIC | mikrofon |
| ⑦ 🎧 | hovedtelefonstik |
| ⑧ RESET | tryk: nulstil VIBE |
| ⑨ ⏪ | skub og hold: tænd/sluk for VIBE |
| 🔒 | skub: lås/lås op for alle knapper |
| ⑩ ⏪ / ⏩ | i listen skal du trykke på: rul op/ ned
i listen skal du trykke på: rul op/ ned hurtigt |
| ⑪ USB | USB-stik |
| ⑫ ↩ | tryk: et niveau tilbage
tryk og hold nede: tilbage til rodmenuen |

Sæt lydstyrken ned

! Advarsel

- Det kan give varige høreskader at lytte til høje lydstyrker i mere end et kort øjeblik.

Du kan indstille lydstyrkeniveauet på VIBE for at begrænse det maksimale lydstyrkeoutput.

- 1 I hovedmenuen skal du vælge **[Indstill.] > [Lydindstillinger] > [Lydstyrkegrænse]**.
- 2 Tryk på lydstyrkeknapperne ⏪ / ⏩ for at justere niveauet.
- 3 Tryk på ⏩ for at bekræfte.
↳ Når du har indstillet en lydstyrkegrænse, kan VIBE ikke længere overskride den indstillede lydstyrke, heller ikke selv om du trykker på knappen ⏩, som øger lydstyrken.

Den maksimale lydstyrke kan aktiveres igen:

- 1 Vælg **[Indstill.] > [Lydindstillinger] > [Lydstyrkegrænse]**.
- 2 Indstil grænsen til maksimal lydstyrke.
- 3 Tryk på ⏩ for at bekræfte.

Øversigt over hovedmenuen

Menu	Funktion	Til
	Musik	afspille digitale lydspor
	Rhapsody*-kanaler	lyt til dine Rhapsody*-kanaler
	Video	afspil videoer
	Billeder	se billeder
	FM-radio	lytte til FM-radio
	Optagelser	opret eller lyt til optagelser
	Mappevisning	se filer i mapper
	Indstillinger	tilpas indstillingerne p VIBE
	Nu afspilles	vis den aktuelle afspilningsskrm

Bemrk

- * Rhapsody-kanaler bliver en del af hovedmenuen, nr du tilslutter VIBE til en computer, der har Rhapsody-softwaren installeret. Rhapsody-kanaltjenester krver en aktiv Rhapsody-konto og er kun tilgngelige i visse regioner.

Tilslut og oplad

VIBE har et indbygget batteri, der kan genoplades via USB-porten i en computer (USB-kabel medflger).

Bemrk

- Nr du slutter VIBE til en computer, bliver du hurtigt bedt om at vlge:
- [Oplad og overfr] eller [Oplad og afspil].
- VIBE anvendes automatisk [Oplad og overfr], hvis der ikke foretages noget valg.

Tilslut VIBE til en computer

- 1 Tilslut USB-stikket p det medflgende USB-kabel til en ledig USB-port p computeren.
- 2 Tilslut det lille USB-stik p USB-kablet til det lille USB-stik p VIBE.
- 3 Tnd for computeren.
↳ VIBE oplades.

Installer Philips Songbird frste gang

Nr du tilslutter VIBE til PC'en frste gang, vises et pop-up-vindue:

- 1 Vlg **Install Philips Songbird (Installer Philips Songbird)**.
- 2 Flg instruktionerne p skrmen for at frdiggre installationen.

Bemrk

- Installation krver, at du accepterer licensbetingelserne.

Hvis pop-up-vinduet ikke vises automatisk:

- 1 Vlg **Denne computer** (Windows XP/Windows 2000)/**Computer** (Windows Vista/Windows 7).
- 2 Hjreklik p ikonet **Philips GoGear VIBE**.
- 3 Vlg **Install Philips Songbird (Installer Philips Songbird) (Setup-exe)**.
- 4 Flg instruktionerne p skrmen for at frdiggre installationen.

Bemrk

- Installation krver, at du accepterer licensbetingelserne.

Installer Philips Songbird-software igen (efter den første installation)

Vigtigt!

Philips Songbird-software installationsprogrammet er forudindlæst på VIBE.

Installationsfilen slettes automatisk under den første installationsproces for at frigøre hukommelse til dit medieindhold på VIBE. Følg instruktionerne nedenfor, hvis du ønsker at installere softwaren igen efter den første installation:

- 1 Slut VIBE til computeren.
- 2 Kontroller, at computeren er tilsluttet internettet, og åbn derefter Windows Stifinder.
- 3 Højreklik på VIBE i Windows Stifinder, og vælg derefter indstillingen til installation af **Philips Songbird**.
 - ↳ Computeren downloader installationsfilen fra internettet.
- 4 Følg instruktionerne på skærmen for at færdiggøre installationen.

Indikator for batteriniveau

Displayet angiver batteristatus som følger:



- ↳ Hvis batteriskærmen blinker, betyder det, at batteriniveauet er lavt. Afspilleren gemmer alle indstillinger og slukker inden for 60 sekunder.

Bemærk

- Genopladelige batterier har et begrænset antal opladningscyklusser. Batterilevetid og antal opladningscyklusser varierer i forhold til brug og indstillinger.
- Opladningsanimationen stopper, og -ikonet vises, når opladningsprocessen er færdig.

Tip

- Du kan spare batteristrøm og øge spilletiden på VIBE ved at gå til > **[Displayindst.]** > **[Skærm fra-timer]** og sikre, at den korteste timerindstilling er valgt.

Software indlæst på VIBE

VIBE leveres med følgende software:

- **Philips Songbird** (hjælper dig med at opdatere VIBEs firmware og overføre dine mediefiler).

Filer indlæst på VIBE

Følgende filer indlæses på VIBE:

- Brugerhåndbog
- Ofte stillede spørgsmål

4 Opdater VIBE

VIBE styres af et internt program, der kaldes firmware. Der kan være blevet frigivet nye versioner af firmwaren, efter at du købte VIBE. Softwareprogrammet **Philips Songbird** kan bruge computeren til at kontrollere, om der er firmwareopdateringer på internettet. Installer **Philips Songbird** på din computer (se kapitlet **Installer software**), og følg instruktionerne for at opdatere (se kapitlet **Kontroller/opdater firmwaren manuelt**).



Bemærk

- Musikfilerne påvirkes ikke af en firmwareopdatering.

Kontroller/opdater firmwaren manuelt

- 1 Kontroller, at computeren er tilsluttet internettet.
- 2 Tilslut VIBE til computeren (se vejledningen i afsnittet **Tilslutning og opladning**).
- 3 På din computer skal du klikke på **Start > Programmer > Philips > Philips Songbird** for at starte programmet Philips Songbird.
- 4 Vælg **Tools (Værktøjer) > Updates (Opdateringer)**
 - ↳ **Philips Songbird** leder efter opdateringer og installerer tilgængelig ny firmware fra internettet.
- 5 Følg instruktionerne på skærmen for at opdatere VIBE's firmware.
- 6 Vent, indtil opdateringen er afsluttet. Afbryd derefter VIBE's forbindelse til computeren.
 - ↳ VIBE genstartes, når firmwaren er opdateret og klar til brug igen.

5 Tænd for VIBE, og sluk den igen

- 1 Skub og hold  nede i ca. to sekunder for at skifte mellem tændt og slukket.

Automatisk nedlukning

VIBE har en automatisk nedlukningsfunktion, der kan spare batteristrøm.

Efter 10 minutter i inaktiv tilstand (ingen musik afspilles, der bliver ikke trykket på en knap) slukker VIBE.

- 1 Skub og hold  nede i ca. 2 sekunder for at tænde for VIBE igen.

Lås tasterne

VIBE har en lås, som forhindrer utilsigtet aktivering af funktioner.

- 1 Flyt skyderen til positionen  for at låse knapperne under afspilningen.
 - ↳ Alle knapper med undtagelse af lydstyrketasterne er låst, og der vises et låseikon på skærmen.
- 2 Du kan låse knapperne op igen ved at flytte skyderen ind på midten.

6 Philips Songbird

VIBE følger med Philips Songbird-softwaren.

Philips Songbird -softwaren hjælper dig med at:

- købe nye medier (musik og videoer) online
- oprette et nyt mediebibliotek
- administrere dit mediebibliotek
- afspille musik og videoer
- synkronisere dine medier med VIBE

Når du starter Philips Songbird første gang, skal du vælge mellem følgende muligheder for at importere mediefiler til Songbird mediebiblioteket:

- Importer et eksisterende iTunes-bibliotek.
- Scan efter mediefiler i specifikke biblioteker. (Du kan vælge at få vist en mappe, så de filer, der tilføjes eller slettes der, automatisk føjes til eller slettes i Songbird mediebiblioteket.)

Opret et mediebibliotek

Brug en eller flere af de følgende valgmuligheder til at oprette et mediebibliotek med Songbird:

Rip en CD

Philips Songbird-softwaren installerer som standard de følgende tilføjelsesprogrammer, som er nødvendige for at kunne rippe en CD:

- CD Rip Support
- Gracenote Metadata Lookup Provider

Konfigurer indstillingerne for ripning af CD'er

- 1 Start programmet Songbird på computeren.
- 2 Vælg **Tools (Værktøjer) > Options... (Indstillinger)**.
- 3 Vælg fanen **CD Rip**, og vælg derefter indstillinger for ripning af CD.
- 4 Klik på **OK** for at bekræfte.

Importer mediefiler fra et bibliotek

Følgende trin viser, hvordan du kan importere mediefiler (musik og video), der er gemt et andet sted på din computer eller dit netværk:

- 1 Start programmet Songbird på computeren.
- 2 Klik på **File (Filer)** på Songbird-værktøjslinjen, og vælg derefter **Import media... (Importer medier...)**.
- 3 Vælg dine mediefiler (musik og video), og klik derefter på **OK**.
↳ De tilføjede mediefiler vises i mediebiblioteket.

Tip

- Hvis du vælger en mappe, der indeholder musik- eller videofiler, scanner softwaren mappen og tilføjer alle de musik- og videofiler, den indeholder, til mediebiblioteket (identiske titler ignoreres).

Importer medier fra iTunes

- 1 Start programmet Songbird på computeren.
- 2 Vælg **Tools (Værktøjer) > Options... (Indstillinger)**.
- 3 På Songbird-værktøjslinjen skal du vælge fanen **Media Importer** (Medieimport) og derefter **iTunes Import/Export** (iTunes Import/Eksport).
- 4 Kontroller placeringen af og indstillingerne for biblioteket.
- 5 Vælg **Import Library** (Importer bibliotek).
↳ Softwaren importerer iTunes-biblioteket til Songbird.

Eksporter medier til iTunes

- 1 Start programmet Songbird på computeren.
- 2 Vælg **Tools (Værktøjer) > Options... (Indstillinger)**.
- 3 På Songbird-værktøjslinjen skal du vælge fanen **Media Importer** (Medieimport) og derefter **iTunes Import/Export** (iTunes Import/Eksport).
- 4 Kontroller placeringen af og indstillingerne for biblioteket.
- 5 Vælg **Export Library** (Eksporter bibliotek).
↳ Softwaren eksporterer biblioteket fra Songbird til iTunes.

Hente indhold fra onlinekilder

Du kan købe indhold fra onlinekilder som f.eks. de følgende:

- 7-digital

Se specifikationerne for VIBE for at se, hvilke tjenester er tilgængelige for dig.

Importer optagelser fra VIBE

- 1 Start programmet Songbird på computeren.
- 2 Klik på **File (Filer)** på Songbird-værktøjslinjen, og vælg derefter **Import media... (Importer medier...)**.
- 3 Vælg optagelser på VIBE, og klik derefter på **OK**.
↳ De valgte optagelser er opført i mediebiblioteket.



Tip

- Hvis du vælger en mappe, der indeholder optagelser, scanner softwaren mappen og føjer alle de optagelser, den indeholder, til biblioteket (identiske titler ignoreres).

Gennemse dit mediebibliotek

Songbird Mediebiblioteket er opbygget således:

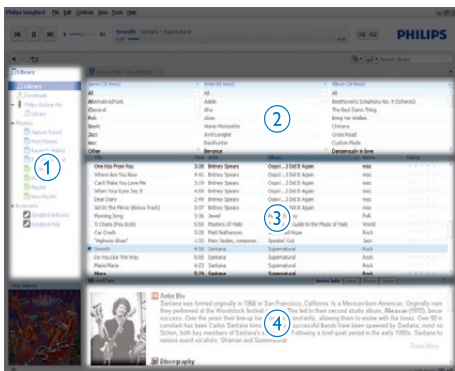

- 1 Afspillerpanel (her vises VIBE)
- 2 Bibliotekspanel (her kan du se indholdet i dit bibliotek)
- 3 Servicepanelet (her finder du yderligere oplysninger om indhold, f.eks. afspilningslister)
- 4 Informationspanel (her finder du oplysninger om de valgte indstillinger)

Lad Songbird håndtere dine medier

- 1 Start programmet Songbird på computeren.
- 2 Vælg **Tools (Værktøjer) > Options... (Indstillinger)**.
- 3 Vælg fanen **Manage files (Administrer filer)** på Songbird-værktøjslinjen.
- 4 Vælg **Allow Songbird to manage my files (tillad, at Songbird administrerer mine filer)**.
- 5 Angiv indstillingerne, så de passer til den måde, du vil organisere dine medier på.

Fjern mediefiler fra mediebiblioteket i Songbird

- 1 I Songbird-biblioteket skal du højreklikke på en mediefil og derefter vælge **Remove (Fjern)**.
- 2 I forespørgselsvinduet skal du klikke på **Remove (fjern)** for at bekræfte, at du vil fjerne filen.
 - ↳ Den valgte fil fjernes fra biblioteket og fra alle afspilningslister. (Som standard "fjernes" filen kun, den "slettes" ikke. Mediefilen findes stadig på den oprindelige placering på computeren eller computernetværket.)



Tip

- Hold **Ctrl** nede for at vælge flere filer på computeren.
- Hvis du vil vælge flere filer, der ligger lige efter hinanden, skal du trykke på **Shift** og holde den nede

Slet medie

Sådan slettes mediefiler i Windows Stifinder:

- 1 Åbn Windows Stifinder, når VIBE er tilsluttet til computeren.
- 2 Find mediemappen på VIBE.
- 3 Slet mediefilen på samme måde, som du vil gøre fra en hvilken som helst anden placering på computeren.

Lad Songbird overvåge en mappe

Du kan lade Songbird

- overvåge indholdet af en mappe og
- tilføje eller fjerne medierne fra dit bibliotek, så det stemmer overens med indholdet i mappen.

- 1 Start programmet Songbird på computeren.
- 2 Vælg **Tools (Værktøjer) > Options... (Indstillinger)**.
- 3 Vælg fanen **Media Importer (Medieimport)** på Songbird-værktøjslinjen, og vælg derefter **Watch Folders (Overvåg mapper)**.
- 4 Vælg den mappe, du vil have Songbird til at overvåge for ændringer.
 - ↳ Den valgte mappe overvåges, og Songbird tilpasser bibliotekets indhold, så det stemmer overens med indholdet i mappen.

Hente omslag til album

Vælg en af disse indstillinger for at hente omslag til dine album:

- 1 Start programmet Songbird på computeren.
 - På Songbird-værktøjslinjen skal du vælge **Tools (Værktøjer) > Get Album Artwork (Hent omslag til album)**.
 - ↳ Hvis du ikke har valgt nogen titler, henter Songbird omslag til alle titler i biblioteket.
 - Højreklik på de valgte titler.
 - ↳ Songbird henter omslag til alle de valgte titler.

Playlists

Philips Songbird-softwaren installerer som standard de følgende tilføjelsesprogrammer, som er nødvendige for at kunne rippe en CD:

- CD Rip Support
- Gracenote Metadata Lookup Provider

Opret en afspilningsliste

- 1 Start programmet Songbird på computeren.
- 2 Vælg en af disse muligheder for at oprette en ny afspilningsliste:
 - På Songbird-værktøjslinjen skal du vælge **File (Filer) > New Playlist (Ny afspilningsliste)**.
 - Højreklik på sidepanelet i venstre side, og vælg derefter **New Playlist (Ny afspilningsliste)**.
 - Klik på **+** nederst på servicepanelet i venstre side.
 - ↳ Der vises en ny afspilningsliste i servicepanelet.
- 3 Indtast et navn på den nye afspilningsliste.

Føj titler til en afspilningsliste

- 1 Start programmet Songbird på computeren.
- 2 Vælg en eller flere titler.
- 3 Vælg en af disse muligheder for at føje de valgte titler til en afspilningsliste:
 - Træk og slip de valgte titler til afspilningslisten i servicepanelet.
 - Højreklik på valget, og vælg derefter **Add to Playlist (Føj til afspilningsliste) > Navnet_på_din_afspilningsliste**.
 - ↳ Alle valgte titler føjes til afspilningslisten.

Fjerne titler fra en afspilningsliste

- 1 Start programmet Songbird på computeren.
- 2 Vælg en afspilningsliste.
- 3 Højreklik på den titel, du vil fjerne, og derefter på **Remove (Fjern)**.
 - ↳ Den valgte titel fjernes fra afspilningslisten.

Ændring af Songbird-bibliotekets udseende

Du kan ændre Songbird-bibliotekets design og farver. Vi kalder dette at "skifte fjer".

Nye fjer installeres og håndteres som tilføjesprogrammer.

Find nye fjer

- 1 Start programmet Songbird på computeren.
- 2 På Songbird-værktøjslinjen skal du vælge **View (Vis) > Feathers (Fjer) > Get More Feathers... (Hent flere fjer...)**.
 - ↳ Softwaren søger så efter nye fjer.
 - ↳ Følg instruktionerne på skærmen for at installere de nye fjer.

Formatering af VIBE (slet al musik og alle data)

Philips Songbird har en formateringsfunktion, som du kan bruge til at formatere VIBE og slette alle dine filer fra den interne hukommelse.



Advarsel

- Følgende procedure sletter alle filer, der er lagret på VIBE.

- 1 Installer **Philips Songbird** på din computer (se afsnittet **Installer software**), og start derefter programmet.
- 2 Klik på VIBE i afspillerpanelet i **Philips Songbird**.
- 3 I bibliotekspanelet skal du klikke på fanen **Indstillinger**.
- 4 I indstillingspanelet skal du klikke på **Formater enhed**.
- 5 Følg instruktionerne på skærmen for at færdiggøre reparationsproceduren.

Reparer VIBE (gendan fabriksindstillingerne)

Philips Songbird har en reparationsfunktion, som du kan bruge til at gendanne fabriksindstillingerne på VIBE. Før du fortsætter, skal du sikkerhedskopiere filerne, der er lagret på VIBE, hvis det er muligt.





Advarsel

- Den følgende procedure sletter alle filer, der er lagret på VIBE, og gendanner fabriksindstillingerne.



- 1 Installer **Philips Songbird** på din computer (se afsnittet **Installer software**), og start derefter programmet.
- 2 I menulinjen i **Philips Songbird** (øverst) skal du klikke på rullemenuen **Tools (Værktøjer)** og vælge **Repair My (Reparer min) VIBE**.
- 3 Følg instruktionerne på skærmen for at færdiggøre reparationsproceduren.

7 Musik

Afspilning af musik

- 1 Fra hovedmenuen vælges  for at skifte til musiktilstand.
- 2 Naviger i undermenuerne for at vælge musiknummeret.
- 3 Tryk på  for at skifte mellem afspilning og pause.
 - Tryk på  for at se flere musikindstillinger.
 - Tryk på  for at gå et niveau tilbage.
 - Tryk på  og hold den nede for at vende tilbage til hovedmenuen.

Naviger i et musiknummer

- 1 Mens du lytter til et musiknummer, kan du trykke på  /  for hurtigt at søge frem/tilbage i nummeret.
 - Tryk på  for at se flere musikindstillinger.

Afspil musik fra et filtreret udvalg

- 1 Når du lytter til musik, skal du trykke på  og derefter vælge **[Afsp.tilst.] > [Afspil musik fra...]**.
- 2 Vælg det ønskede filter (f.eks. afspiller filteret **[... dette album]** kun musik fra det album, der afspilles i øjeblikket).
 - ↳ VIBE afspiller kun musik fra det filtrerede udvalg.

Find din musik

I hovedmenuen skal du vælge  for at skifte til musiktilstand.

VIBE har følgende menuer:

[Alle sange]

- Alfabetisk sorterede numre

[Kunstnere]

- Alfabetisk sorterede kunstnere
- Alfabetisk sorterede album
- Numre sorteret i albumrækkefølge

[Album]

- Alfabetisk sorterede album
- Numre sorteret i albumrækkefølge

[Omslag]

- Alfabetisk sorterede omslag

[Afsp.lister]

- **[Playlist-on-the-go]**
- Numre sorteret efter afspilningslister

[Lydbøger]*

- Bøger er sorteret i alfabetisk rækkefølge



Bemærk

- * Du kan købe lydbøger i onlinebutikker som f.eks. audible.com.
- VIBE håndterer lydbøger på samme måde som musikfiler.

Slet det musiknummer, der aktuelt afspilles

Sådan slettes det musiknummer, der afspilles:

- 1 Tryk på , mens du lytter til musiknummeret.
- 2 Vælg slettefunktionen for at slette musiknummeret.
- 3 Vælg **[Ja]** for at bekræfte sletning.

Slet et eller flere musiknumre

Brug **Philips Songbird**-softwaren til at synkronisere dine mediefiler.
Alternativt kan du slette musik i Windows Stifinder:

- 1 Slut VIBE til computeren.
- 2 Find musikmappen i VIBE i Windows Stifinder.
- 3 Slet musikken, som du normalt ville gøre på computeren.







Bemærk



- Alternativt kan du vælge  på hovedmenuen og finde filerne i mappevisning.

8 Video

Afspil videoer

- 1 Fra hovedmenuen vælges  for at komme til videotilstand.
- 2 Naviger i undermenuerne for at vælge en video.
- 3 Tryk på  for at skifte mellem afspilning og pause.
 - Tryk på  for at se flere videoindstillinger.
 - Tryk på  for at gå et niveau tilbage.
 - Tryk på  og hold den nede for at vende tilbage til hovedmenuen.

Naviger i en video

- 1 Mens du ser en video, kan du trykke på  /  for at søge hurtigt frem/tilbage i videoen.
 - Tryk på  for at se flere videoindstillinger.

Slet den video, der aktuelt afspilles

Sådan slettes den video, der afspilles:

- 1 Tryk på , mens du ser videoen.
- 2 Vælg slettefunktionen for at slette videoen.
- 3 Vælg **[Ja]** for at bekræfte sletning.

Slet en eller flere videoer

Brug **Philips Songbird**-softwaren til at synkronisere dine mediefiler. Alternativt kan du slette musik i Windows Stifinder:

- 1 Slut VIBE til computeren.
- 2 Find videomappen i VIBE i Windows Stifinder.
- 3 Slet videoen, som du normalt ville gøre på computeren.



Bemærk







- Alternativt kan du vælge  på hovedmenuen og finde filerne i mappevisning.

9 Billeder



Tilføj billeder til VIBE

- 1 Slut VIBE til computeren.
- 2 Opret mapper i VIBE i Windows Stifinder.
- 3 Brug træk og slip-handlinger til at sortere dine billeder i mapperne.

Se billeder

- 1 Fra hovedmenuen vælges  for at komme til billedtilstand.
- 2 Naviger i undermenuerne for at vælge et billede.
- 3 Tryk på  for at se billedet i fuld skærm.
- 4 Tryk på  /  for at rotere billedet.
 - Tryk på  for at se flere billedindstillinger.
 - Tryk på  for at gå et niveau tilbage.
 - Tryk på  og hold den nede for at vende tilbage til hovedmenuen.

Start et diasshow

- 1 Mens du ser en video på fuld skærm, kan du trykke på  for at starte et diasshow.
 - Tryk på  for at se flere diasshowindstillinger.

Slet det billede, der aktuelt vises

Sådan slettes det aktuelle billede:

- 1 Tryk på , mens du ser et billede i tilstanden fuld skærm.
- 2 Vælg funktionen for at slette billedet.
- 3 Vælg **[Ja]** for at bekræfte sletning.

Slet et eller flere billeder

Brug en computer til at slette billeder i Windows Stifinder:

- 1 Slut VIBE til computeren.
- 2 Find billedmappen i VIBE i Windows Stifinder.
- 3 Slet billederne, som du normalt ville gøre på computeren.

Bemærk

- Alternativt kan du vælge  på hovedmenuen og finde filerne i mappevisning.

10 Radio

Lyt til FM-radio





- 1 Fra hovedmenuen vælges  for at komme til radiofunktion.
 - ↳ Kablet til øretelefonerne fungerer som FM-antenne.

Tip

- Afspilningen af radio stopper, hvis du skifter til en anden tilstand, eller hvis du slukker for VIBE.





Find en radiostation manuelt

I -tilstanden kan du finde radiostationer manuelt:







- 1 Tryk på og hold  /  nede for at finde det næste stærke signal.
- 2 Tryk kort på  /  for at finjustere frekvensen.

Automatisk indstilling af forudindstillede radiostationer

Funktionen til automatisk indstilling på VIBE hjælper dig med at finde radiostationer og gemme dem under forudindstillede numre.

- 1 I -tilstand og med øretelefonerne tilsluttet kan du vælge en forudindstilling.
- 2 Tryk på , og vælg derefter **[Auto-indst.]**.
 - Hvis du bliver bedt om det, skal du vælge **[Ja]** for at bekræfte.
 - ↳ Radioen finder automatisk radiostationer og gemmer frekvenserne som faste indstillinger. Der er mulighed for 20 forudindstillinger.
 - Stop den automatisk tuning ved at trykke på .
 - Hvis du vil vende tilbage til hovedmenuen, skal du holde  nede i 2 sekunder.

Afspilning af en forudindstillet radiostation







- 1 Når enheden er i -tilstand, skal du vælge forudindstillingen.
- 2 Tryk på  eller  for at skifte til en anden forudindstilling.
- 3 Hvis du vil søge efter det næste stærkere signal, skal du holde  eller  nede i 2 sekunder.
 - Hvis du vil vende tilbage til hovedmenuen, skal du holde  nede i 2 sekunder.

Bemærk

- Hvis du vil afspille forudindstillede radiostationer, skal du først gemme radiostationer under forudindstillede kanaler.

11 Optagelser

Optagelse fra FM-radio (findes kun på nogle versioner!)





- 1 I hovedmenuen skal du vælge .
- 2 Tryk på , og vælg derefter **[Start optagelse af FM-radio]**.
 - Tryk på  for at skifte mellem pause og optagelse.
- 3 Tryk på  for at stoppe.
- 4 Tryk på  for at gemme optagelsen, eller tryk på  for at annullere.
 - ↳ Optagelserne gemmes på afspilleren. (Format for filnavne: FMRECXXX. MP3, hvor XXX er det automatisk genererede optagelsesnummer).

Tip

- Du kan finde optagelserne under **[Optagelsesbibliotek] > [FM-radio]**.

Optag lyd/stemmer

Sådan kan du optage lyd/stemmer med den indbyggede mikrofon (se afsnittet **Oversigt** for at lokalisere den indbyggede mikrofon):



- 1 I hovedmenuen skal du vælge  > **[Start stemmeoptagelse]**.
 - Tryk på  for at veksle mellem pause og optagelse.
- 2 Tryk på  for at stoppe.
- 3 Tryk på  for at gemme optagelsen, eller tryk på  for at annullere.
 - ↳ Optagelserne gemmes på afspilleren. (Format for filnavne: VOICEXXX. MP3, hvor XXX er det automatisk genererede optagelsesnummer).

Tip

- Du kan finde optagelserne under **[Optagelsesbibliotek] > [Stemme]**.

Lyt til optagelser

Lyt til optagelser fra FM-radio*:



- 1 I hovedmenuen skal du vælge .
- 2 Tryk på , og vælg derefter **[Optagelsesbibliotek] > [FM-radio]**.
- 3 Vælg en optagelse.
- 4 Tryk på  for at afspille optagelsen.



Bemærk

- * Funktionen til FM-radiooptagelse findes kun på nogle versioner. Se på skærmmenuen på VIBE for at finde ud af, hvilke funktioner du har til rådighed.

Lyt til optagelser af stemme/lyd:

- 1 I hovedmenuen skal du vælge .
- 2 Tryk på , og vælg derefter **[Optagelsesbibliotek] > [Stemme]**.
- 3 Vælg en optagelse.
- 4 Tryk på  for at afspille optagelsen.

Overfør optagelserne til en computer

Brug **Philips Songbird**-softwaren til at synkronisere dine mediefiler:

Alternativt kan du overføre optagelser i Windows Stifinder:

- 1 Slut VIBE til computeren.
- 2 Åbn VIBE i Windows Stifinder.
- 3 Vælg mappen **Recordings (Optagelser) > Voice (Stemme)** eller **FM radio***.
- 4 Kopier og indsæt optagelserne til den ønskede placering på computeren.



Bemærk

- * Funktionen til FM-radiooptagelse findes kun på nogle versioner. Se på skærmmenuen på VIBE for at finde ud af, hvilke funktioner du har til rådighed.

Slet den video, der aktuelt afspilles

Sådan slettes den optagelse, der afspilles:

- 1 Tryk på , mens du lytter til en optagelse.
- 2 Vælg slettefunktionen for at slette optagelsen.
- 3 Vælg **[Ja]** for at bekræfte sletning.

Slet optagelser

Sådan slettes optagelser i Windows Stifinder:

- 1 Slut VIBE til computeren.
- 2 Find mappen **Recordings (Optagelser) > Voice (Stemme)** eller **FM radio*** i Windows Stifinder.
- 3 Slet optagelserne, som du normalt ville gøre på computeren.



Bemærk

- * Funktionen til FM-radiooptagelse findes kun på nogle versioner. Se på skærmmenuen på VIBE for at finde ud af, hvilke funktioner du har til rådighed.

12 Brug VIBE til at transportere datafiler

Sådan bruges VIBE til opbevaring og transport af datafiler:

- 1 Slut VIBE til computeren (se vejledningen i afsnittet **Tilslutning og opladning**).
- 2 Kopier datafilerne, og sæt dem ind i VIBE ved hjælp af Windows Stifinder på computeren.



Tip







- Brug computeren til at overføre datafilerne tilbage til computeren, eller slet dem fra VIBE.

13 Indstillinger

Sådan tilpasser du VIBE:

Fra hovedmenuen vælges  for at komme til indstillingstilstand.

I menuen  skal du navigere på følgende måde:

- 1 Tryk på  /  for at vælge en indstilling.
- 2 Tryk på  for at bekræfte et valg og gå til det næste niveau (hvis der er et).
 - Tryk på  for at vende tilbage til det forrige niveau.
 - Tryk på og hold  nede for at gå ud af menuen .

Menuen  indeholder følgende valgmuligheder:

Indstillinger	Valgmenu	Menu med underpunkter
Play-tilstand	Afspil musik fra...	<ul style="list-style-type: none">• Alle sange• ...dette album• ...denne kunstner
	Gentag	<ul style="list-style-type: none">• Gentag fra (standard)• Gentag 1• Gentag alt
	Shufflefunktion	<ul style="list-style-type: none">• Bland fra (standard)• Bland alle
Lydindstillinger	FullSound	<ul style="list-style-type: none">• Fra (standard)• Tii*
	Equalizer	<ul style="list-style-type: none">• Fra (standard)• Rock• Funk• Hip hop• Jazz• Klassisk• Techno• Sædvanlig
	Lydstyrkegrænse	<ul style="list-style-type: none">• Fra (standard)• Indstil
Displayindstillinger	Tema	<ul style="list-style-type: none">• Sort (standard)• Blå• Rød
	Timer til sluk for skærmen	<ul style="list-style-type: none">• 15 sek. (standard)• 30 sek.• 45 sek.• Altid tændt
	Indslumringstimer	<ul style="list-style-type: none">• Resterende tid: [x] minutter• Fra (standard)• Indstil

Indstillinger	Valgmenu	Menu med underpunkter	
Sprog	<ul style="list-style-type: none"> • Tjekkisk • Græsk • Engelsk (standard) • Dansk • Tysk • Spansk • Fransk • Italiensk • Ungarsk • Hollandsk 	<ul style="list-style-type: none"> • Norsk • Polsk • Portugisisk • Portugisisk (brasiliansk) • Russisk • Slovakisk • Finsk • Svensk • Tyrkisk • Kinesisk (forenklet) 	<ul style="list-style-type: none"> • Traditionelt kinesisk • Japansk • Koreansk • Thai (kun nogle versioner) • Arabisk (kun nogle versioner) • Hebraisk (kun nogle versioner)
Information	Kapacitet Ledig plads Firmware version Model Support-websted		
Fabriksindstillinger	Restore factory settings? (Filer påvirkes ikke.)	<ul style="list-style-type: none"> • Ja • Nej 	

*Equalizer deaktiveres, når FullSound bliver valgt.

14 Tekniske data

Strøm

Strømforsyning: 250 mAh litium-ion polymer internt genopladeligt batteri

Afspilningstid¹

- musik: 24 timer

- video: 4 timer

Software

Philips Songbird: til opdatering af firmware og overførsel³ af musik

Tilslutningsmuligheder

Hovedtelefon 3,5 mm

USB 2.0 høj hastighed

Lyd

Kanalseparation: 45 dB

Frekvenskurve: 80 - 18.000 Hz

Udgangseffekt: 2 x 2,4 mW

Signal-/støjforhold: > 84 dB

Audioafspilning

Understøttede formater:

MP3:

MP3-bit-hastigheder: 8 - 320 kps og VBR

MP3-samplinghastigheder: 8, 11,025, 16,

22,050, 32, 44,1, 48 kHz

WMA:

WMA bit-hastigheder: 5 – 320 kbps

MP3-samplinghastigheder: 8, 11,025, 16,

22,050, 32, 44,1, 48 kHz

WAV

FLAC

APE

Videoafspilning

Understøttede formater:

MJPEG (in .mp4)

MP4

Billedvisning

Understøttede formater:

JPEG

BMP

Lagringsmedier

Indbygget hukommelseskapacitet²:

SA2VBE04 4GB NAND Flash

SA2VBE08 8GB NAND Flash

SA2VBE16 16GB NAND Flash

Display

LCD-farveskærm 128 x 128 pixel



Bemærk

- ¹ Genopladelige batterier har et begrænset antal opladningscyklusser. Batterilevetid og antal opladningscyklusser varierer i forhold til brug og indstillinger.
- ² 1 GB = 1 milliard bytes, den tilgængelige lagerkapacitet vil være mindre. Det er muligvis ikke hele hukommelseskapaciteten, som kan udnyttes, da en del af hukommelsen er reserveret til afsplayeren. Lagerkapaciteten er baseret på 4 minutter pr. musiknummer og 128 kbps MP3-kodning.
- ³ Overførsels-hastighed afhænger af operativsystem og softwarekonfiguration.

Systemkrav

- Windows® XP (SP2 eller nyere)/Vista/7
- Pentium III 800 MHz-processor eller hurtigere
- 512 MB RAM
- 500 MB ledig harddiskplads
- Internetforbindelse
- Windows® Internet Explorer 6.0 eller nyere
- CD-ROM-drev
- USB-port

15 Ordliste

B

Bit-hastighed

Bit-hastigheden er antallet af bit, der transmitteres eller behandles pr. tidsenhed. Bit-hastigheden måles normalt i et tal gange bit i sekundet (kilobit i sekundet: kbps). Begrebet bit-hastighed er et synonym for dataoverførselshastigheden (eller blot datahastigheden).

D

Decibel (dB)

En måleenhed, der bruges til at udtrykke en relativ forskel i lydens styrke eller intensitet.

F

FM (Frequency Modulation)

I radiotransmission: En metode til modulation, hvori frekvensen af bærespændingen varieres med frekvensen af modulationsspændingen.

Frekvensgang

Dette er det frekvensomfang, som en højttaler gengiver, regnet fra den laveste til den højeste frekvens. Selvom det optimale normalomfang er 20-20.000 Hz (Hertz), er den menneskelige hørelse ofte meget mere begrænset. En god fuldområdehøjttaler gengiver imidlertid så meget af dette område som muligt for at dække alle variationer. Individuelle drivere er begrænset til kun at gengive den del af spektret, som de er skabt til, så de har en begrænset frekvensgang, men det er stadig nødvendigt at tage dette i betragtning, når man sammensætter et komplet lydsystem.

FullSound

FullSound™ er en banebrydende teknologi, som er designet af Philips. FullSound™ gendanner på naturtro vis lyd detaljer i komprimeret musik og forbedrer den, så man opnår en komplet lydoplevelse uden forvrængning af nogen art.

K

Komprimering

Inden for lyd betyder dette den proces, hvor lyddata midlertidigt eller permanent reduceres for at opnå en mere effektiv lagring eller transmission. En midlertidig reduktion af filstørrelsen kaldes en "non-lossy" (ikke-tabsgivende) komprimering, og der går ingen oplysninger tabt. En permanent reduktion af filstørrelsen (f.eks. i MP3-filer) kaldes "lossy" (tabsgivende) komprimering. Her frasorteres unødvendige oplysninger, der så går uigenkaldeligt tabt.

L

LCD (Liquid Crystal Display)

Formentlig den mest udbredte måde at fremvise visuelle oplysninger på elektronisk udstyr, som ikke er en computer.

M

MP3

Et filformat med et system til komprimering af lyddata. MP3 er forkortelsen for Motion Picture Experts Group 1 (eller MPEG-1) Audio Layer 3. Med MP3-formatet kan en enkelt CD-R eller CD-RW rumme ca. 10 gange flere data end en almindelig CD.

MSC [Mass Storage Class]

Klassebetegnelsen for USB-masselagerenheden (eller USB MSC eller UMS) er et sæt computerbaserede kommunikationsprotokoller, der udgør en grænseflade for lagringsenheder. Enheder, der understøtter denne standard, kaldes MSC-enheder (Mass Storage Class).

MTP [Media Transfer Protocol]

Media Transfer Protocol understøtter overførsel af musik- og videofiler til bærbare lyd- og videoafspillere.

R

Rip (ripping)

Bruger et softwareprogram, der "tager" digital lyd fra en CD og overfører den til en computers harddisk. Integriteten af dataene bevares, fordi signalet ikke sendes via computerens lydkort og ikke behøver at blive konverteret til et analogt format. Digital-til-digital-overførslen opretter en WAV-fil, der derefter kan konverteres til en MP3-fil.

S

SuperScroll

SuperScroll™ er en navigationsfunktion under dette produkts søgetaster med dobbeltfunktion. SuperScroll™ gør det nemt at kontrollere hastigheden, når du gennemser store biblioteker, så du hurtigt kan finde elementer i dem. Jo længere, du holder knappen nede, desto hurtigere er søgehastigheden.

T

Tabsfri komprimering

Et system, der reducerer antallet af databit (tætheden) i et musiksignal uden at ødelægge originalen.

